



## Microwave Oven

User Manual



MOF 20110 X

EN - DE - FR - IT - ES - PT - NL - PL - CZ - HR - SK - LT - ET - BG - RO - SL - TR



01M-8853913200-1222-05

# CONTENTS

---

<b>ENGLISH</b>	<b>3-17</b>
<b>DEUTSCH</b>	<b>18-37</b>
<b>FRANÇAIS</b>	<b>38-54</b>
<b>ITALIANO</b>	<b>55-71</b>
<b>ESPAÑOL</b>	<b>72-90</b>
<b>PORTUGUÊS</b>	<b>91-107</b>
<b>NEDERLANDS</b>	<b>108-124</b>
<b>POLSKI</b>	<b>125-141</b>
<b>ČESKY</b>	<b>142-158</b>
<b>HRVATSKI</b>	<b>159-173</b>
<b>SLOVAK</b>	<b>174-189</b>
<b>LIETUVIŲ K</b>	<b>190-205</b>
<b>ΕΛΛΗΝΙΚΑ</b>	<b>206-221</b>
<b>БЪЛГАРСКИ</b>	<b>222-240</b>
<b>ROMANIAN</b>	<b>241-261</b>
<b>SLOVENŠČINA</b>	<b>262-276</b>
<b>TÜRKÇE</b>	<b>277-296</b>

# Please read this manual first!

Dear Customer,

Thank you for selecting a Beko product. We hope that you get the best results from your product which has been manufactured with high quality and state-of-the-art technology. Therefore, please read this entire user manual and all other accompanying documents carefully before using the product and keep it as a reference for future use. If you handover the product to someone else, give the user manual as well. Follow all warnings and information in the user manual.

Remember that this user manual is also applicable for several other models. Differences between the models are explicitly described in the manual.

## Meanings of the symbols

Following symbols are used in the various section of this user manual:



Important information and useful hints about usage.



Warnings for dangerous situations concerning the safety of life and property.



Warning for hot surfaces.



This appliance has been produced in environmentally friendly facilities without harming the nature.

---

# 1 Important safety and environmental instructions

## Important Safety Instructions Read Carefully And Keep For Future Reference

### 1.1 Safety warnings

This section contains safety instructions that will help protect from risk of fire, electric shock, exposure to leak microwave energy, personal injury or property damage. Failure to follow these instructions shall void any warranty.

- Beko Microwave Ovens comply with the applicable safety standards; therefore, in case of any damage on the appliance or power cable, it should be repaired or replaced by the dealer, service center or a specialist and authorized service alike to avoid any danger. Faulty or unqualified repair work may be dangerous and cause risk to the user.
- This appliance is intended to be used in household and similar applications such as:
  - Staff kitchen areas in shops, offices and other working environments;
  - Farm houses
  - By clients in hotels, and other residential type environments;
  - Bed and Breakfast type environments.
- It is not intended for industrial or laboratory use.
- Do not attempt to start the oven when its door is open; otherwise you may be exposed to harmful microwave energy. Safety locks should not be disabled or tampered with.
- The microwave oven is intended for heating food and beverages. Drying of food or clothing and heating of warming pads, slippers, sponges, damp cloth and similar may lead to risk of injury, ignition or fire.
- Do not place any object between the front side and the door of the oven. Do not allow dirt or cleaning agent remnants to build up on the closure surfaces.
- Any service works involving removal of the cover that provides protection against exposure to microwave energy must be performed by authorized persons/service. Any other approach is dangerous.

# 1 Important safety and environmental instructions

- Your product is intended for cooking, heating and defrost food at home. It must not be used for commercial purposes.
- Your oven is not designed to dry any living being.
- Do not use your appliance to dry clothes or kitchen towels.
- Do not use this appliance outdoors, bathrooms, humid environments or in places where the it can get wet.
- No responsibility or warranty claim shall be assumed for damages arising from misuse or improper handling of the appliance.
- Never attempt to dismantle the appliance. No warranty claims are accepted for damage caused by improper handling.
- Only use the original parts or parts recommended by the manufacturer.
- Do not leave this appliance unattended while it is in use.
- Always use the appliance on a stable, flat, clean dry, and non-slip surface.
- The appliance should not be operated with an external clock timer or separate remote control system.
- Before using the appliance for the first time, clean all parts. Please see the details given in the "Cleaning and Maintenance" section.
- Operate the appliance for its intended purpose only as described in this manual.
- Appliance becomes very hot while it is in use. Pay attention not to touch the hot parts inside the oven.
- Do not operate the oven empty.
- Cooking utensil may get hot due to the heat transferred from the heated food to the utensil. You may need oven gloves to hold the utensil.
- Utensils shall be checked to ensure that they are suitable for use in microwave ovens.
- Do not place the oven on stoves or other heat generating appliances. Otherwise, it may be damaged and the warranty becomes void.
- Steam may come out while opening the covers or the foil after cooking the food.
- The appliance and its accessible surfaces may be very hot when the appliance is in use.
- Door and outer glass may be very hot when the appliance is in use.

# 1

## Important safety and environmental instructions

- Make sure that your mains power supply complies with the information supplied on the rating plate of the appliance.
- The only way to disconnect the appliance from the power supply is to remove the power plug from the power outlet.
- Use the appliance with a grounded outlet only.
- Never use the appliance if the power cable or the appliance itself is damaged.
- Do not use this appliance with an extension cord.
- Never touch the appliance or its plug with damp or wet hands.
- Place the appliance in a way so that the plug is always accessible.
- Prevent damage to the power cable by not squeezing, bending, or rubbing it on sharp edges. Keep the power cable away from hot surfaces and naked flame.
- Make sure that there is no danger that the power cable could be accidentally pulled or that someone could trip over it when the appliance is in use.
- Unplug the appliance before each cleaning and when the appliance is not in use.
- Do not pull the power cable of the appliance to disconnect it from its power supply and never wrap its power cable around the appliance.
- Do not immerse the appliance, power cable, or power plug in water or any other liquids. Do not hold it under running water.
- When heating food in plastic or paper containers, keep an eye on the oven due to the possibility of ignition.
- Remove the wire strings and/or metal handles of paper or plastic bags before placing bags to the oven.
- If smoke is observed, switch off or unplug the appliance if safe to do so and keep the door closed in order to stifle any flames.
- Do not use microwave oven for storage. Do not leave paper items, cooking material or food inside the oven when it is not being used.
- The contents of feeding bottles and baby food jars should be stirred or shaken and the temperature checked before consumption, in order to avoid burns.

# 1

## Important safety and environmental instructions

- This appliance is a Group 2 Class B ISM equipment. Group 2 contains all ISM (Industrial, Scientific and Medical) equipment in which radio-frequency energy is intentionally generated and/or used in the form of electromagnetic radiation for the treatment of material, and spark erosion equipment.
  - Class B equipment is suitable for use in domestic establishments and establishments directly connected to a low voltage power supply network.
  - Do not use cooking oil in the oven. Hot oil may damage the components and materials of the oven, and it may even cause skin burns.
  - Pierce food with thick crust such as potatoes, courgettes, apples and chestnuts.
  - Appliance must be placed so that the rear side is facing the wall.
  - Before moving the appliance, please secure the turntable to prevent damage.
  - Eggs in their shell and whole hard-boiled eggs must not be heated in microwave ovens since they may explode, even after microwave heating has ended.
- WARNING:** If the door or door seals are damaged, the oven must not be operated until it has been repaired by a competent person.
- WARNING:** It is hazardous for anyone other than a competent person to carry out any service or repair operation which involves the removal of a cover which gives protection against exposure to microwave energy.
- WARNING:** Liquids and other foods must not be heated in sealed containers since they are liable to explode.
- The oven should be cleaned regularly and any food deposits removed.
  - There should be min 20 cm free space above the top surface of the oven.
  - Do not over-cook foods; otherwise, you may cause a fire.
  - Do not use chemicals and steam assisted cleaners to clean the appliance.
  - Extreme caution is advised when being used near children and persons who are restricted in their physical, sensory or mental abilities.

# 1

## Important safety and environmental instructions

- This appliance can be used by the children who are at the age of 8 or over and by the people who have limited physical, sensory or mental capacity or who do not have knowledge and experience, as long as they are supervised with regard to safe use of the product or they are instructed accordingly or understand the risks of using the product. Children should not play with the appliance. Cleaning and user maintenance procedures should not be performed by children unless they are controlled by their elders.
- **Danger of choking!** Keep all the packaging materials away from children.
- Due to excessive heat that arises in grill and combination modes, children should only be allowed to use these modes under supervision of an adult.
- Keep the product and its power cable so that they are inaccessible by children under 8 years old.
- Do not cook food directly on the glass tray. Put the food in / on appropriate kitchen utensils before placing them in the oven.
- Metallic containers for food and beverages are not allowed during microwave cooking. Otherwise, sparking may occur.
- This product is not designed to be built-in. Do not place the product in a cabinet or box while it is in use.

### 1.2 Compliance with the WEEE Directive and Disposing of the Waste Product:

This product complies with EU WEEE Directive (2012/19/EU). This product bears a classification symbol for waste electrical and electronic equipment (WEEE).

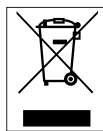

This symbol indicates that this product shall not be disposed with other household wastes at the end of its service life. Used device must be returned to official collection point for recycling of electrical and electronic devices. To find these collection systems please contact to your local authorities or retailer where the product was purchased. Each household performs important role in recovering and recycling of old appliance. Appropriate disposal of used appliance helps prevent potential negative consequences for the environment and human health.

### 1.3 Compliance with RoHS Directive

The product you have purchased complies with EU RoHS Directive (2011/65/EU). It does not contain harmful and prohibited materials specified in the Directive.



# 1

## Important safety and environmental instructions

### 1.4 Package information



Packaging materials of the product are manufactured from recyclable materials in accordance with our National Environment Regulations. Do not dispose of the packaging materials together with the domestic or other wastes. Take them to the packaging material collection points designated by the local authorities.

## 2 Your microwave oven

### 2.1 Overview

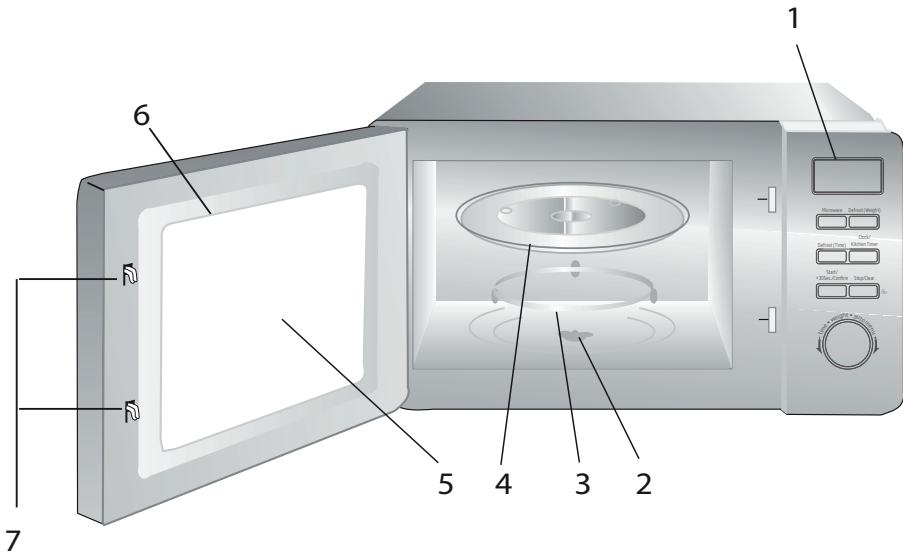

### Control and parts

1. Control panel
2. Turntable shaft
3. Turntable support
4. Glass tray
5. Oven window
6. Door group
7. Door safety interlock system

### 2.2 Technical data

<b>Power consumption</b>	230 V~50 Hz, 1250 W (Microwave)
<b>Output</b>	800 W
<b>Operating frequency</b>	2450 MHz
<b>Ampere value</b>	5A
<b>External dimensions (H*I*P)</b>	258.2*439.5 356 mm
<b>Oven Capacity</b>	20 Liters
<b>Net weight</b>	11.1 kg
<b>Net weight (Kit contents)</b>	12.1 kg

Technical and design modification rights are reserved.

Markings on the product or the values stated in other documents supplied with the product are values obtained under laboratory conditions as per relevant standards. These values may vary according to the usage of the appliance and ambient conditions. Power values are tested at 230V.

## 2 Your microwave oven

### 2.3 Installing the turntable

- Never place the glass tray upside down. The glass tray should never be restricted.
- Both glass tray and turntable support must always be used during cooking.
- All food and containers of food must always place on the glass tray for cooking.
- If glass tray or turntable support crack or break, contact your nearest authorized service center.

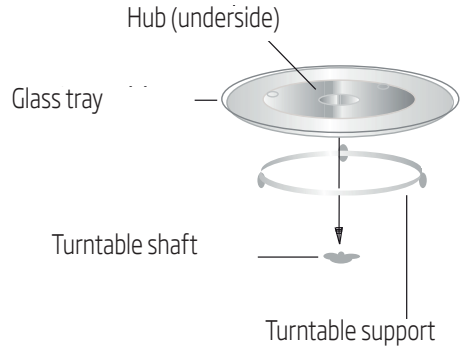

## 3 Installation and connection

### 3.1 Installation and connection

- Remove all packing material and accessories. Examine the oven for any damage such as dents or broken door. Do not install if oven is damaged.
- Remove any protective film found on the microwave oven cabinet surface.
- Do not remove the light brown Mica cover that is attached to the oven cavity to protect the magnetron.
- Select a flat surface that provides sufficient space for inlet and outlet ducts.

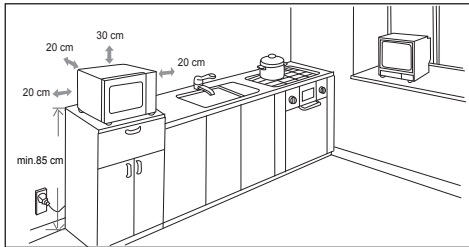

- Minimum installation height is 85 cm.
- The rear surface of appliance shall be placed against a wall. Leave a minimum clearance of 30cm above the oven, a minimum clearance of 20cm is required between the oven and any adjacent walls.

- Do not remove the legs from the bottom of the oven.
  - Blocking the intake and / or outlet openings can damage the oven.
  - Place the oven as far away from radios and TV as possible. Operation of microwave oven may cause interference to your radio or TV reception.
2. Plug your oven into a standard household outlet. Be sure the voltage and the frequency is the same as the voltage and the frequency on the rating label.



**WARNING:** Do not install oven over a range cooktop or other heat-producing appliance. If installed near or over a heat source, the oven could be damaged and the warranty would be void.



The accessible surface may be hot during operation.

## 4 Operation

### 4.1 Control panel

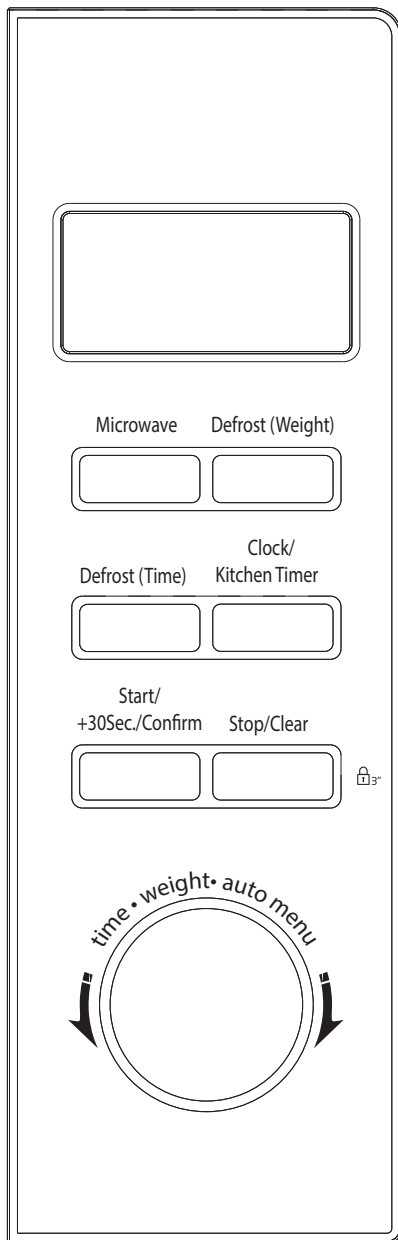



### 4.2 Operating instructions

This microwave oven uses modern electronic control to adjust cooking parameters to meet your needs better for cooking.

### 4.3 Setting the time

When the microwave oven is turned on, "0:00" will be displayed in LED screen and buzzer will ring once.

1. Press "Clock/Kitchen Timer" key once and the figures for clock will start flashing.
2. Turn  to adjust the hour; the input value should be between 0 and 23.
3. Press "Clock/Kitchen Timer" key and the figures for minutes will start flashing.
4. Turn  to adjust the minutes; the input value should be between 0 and 59.
5. Press "Clock/Kitchen Timer" key to complete the time setting. ":" symbol will flash and time will appear.



If the clock is not set, it would not function when powered.



If you press "Stop/Clear" during time setting, oven will automatically return back to previous mode.

### 4.4 Kitchen timer (counter)

Your oven is equipped with an automatic counter which is not linked with the oven functions and can be used separately in the kitchen (it can be set to max. 95 minutes.)

1. Press "Clock/Kitchen Timer" key twice and 00:00 will be displayed in LED screen.
2. Turn  to enter the correct time.

## 4 Operation

- Press "Start/+30Sec./Confirm" to confirm the setting.
- When the kitchen time is reached, clock indicator will go out. The buzzer will ring 5 times. If the clock has been set (24-hour system), screen will display the current time.

Press "Stop/Clear" to abort the timer at anytime.



Kitchen timer functions different than 24-clock system. Kitchen timer is just a timer.

### 4.5 Cooking with microwave oven

- Press "Microwave" and "P100" will be displayed in LED screen.
- Press "Microwave" or turn to select the microwave power "P100", "P80", "P50", "P30", "P10" will display in order.
- Press "Start/+30Sec./Confirm" to confirm and turn to set the cooking time to a value between 0:01 and 95:00.
- Press "Start/+30Sec./Confirm" again to start cooking.



**Example:** If you want to use 80% microwave power to cook for 20 minutes, you can operate the oven with the following steps.

- Press "Microwave" once and "P100" will be displayed in the screen.
- Press "Microwave" once again or turn to set 80% microwave power.
- Press "Start/+30Sec./Confirm" to confirm and "P 80" will be displayed in the screen.

- Turn to adjust the cooking time until the oven displays "20:00".
- Press "Start/+30Sec./Confirm" to start cooking. The steps for adjusting the time in coding button are as below:

Setting the duration	Increment amount
0-1 minute	5 seconds
1-5 minutes	10 seconds
5-10 minutes	30 seconds
10-30 minutes	1 minute
30-95 minutes	5 minutes

### Microwave Power Chart

Press	Once	Twice	3 times	4 times	5 times
Microwave Power	100%	80%	50%	30%	10%

### 4.6 Speedy Cooking

- In waiting state (no functions selected), press "Start/+30Sec./Confirm" key to cook with 100% power level for 30 seconds. Each press on the same key can increase 30 seconds. The maximum cooking time is 95 minutes.
- During the microwave cooking and time defrost process, press "Start/+30Sec./Confirm" to increase the cooking time.
- In waiting state (no functions selected), turn left to choose the cooking time directly. After choosing the time, press "Start/+30Sec./Confirm" to start cooking. The microwave power is 100%.

## 4 Operation



Under the states of auto menu and weight defrost, cooking time cannot be increased by pressing "Start/+30Sec./Confirm"



### 4.7 Defrost by weight

1. Press "Defrost Weight" once, the screen will display "dEF1".
2. Turn  to select the weight of food from 100 to 2000 g.
3. Press "Start/+30Sec./Confirm" to start defrost.

### 4.8 Defrost by time



1. Press "Defrost Time" once, the screen will display "dEF2".
2. Turn  to select the defrost time. The maximum time is 95 minutes.
3. Press "Start/+30Sec./Confirm" to start defrost. Defrost power is P30 and cannot be changed.

### 4.9 Auto menu

1. Turn  clockwise to select the desired menu. Menus between "A-1" and "A-8", will be displayed, namely pizza, meat, vegetable, pasta, potato, fish, beverage and popcorn, (refer to chart on following page).
2. Press "Start/+30Sec./Confirm" to confirm.
3. Turn  to choose the default weight in accordance with the menu chart.
4. Press "Start/+30Sec./Confirm" to start cooking.



**Example:** If you want to use "Auto Menu" to cook 350 g fish:

1. Turn  clockwise until "A-3" is displayed in the screen.
2. Press "Start/+30Sec./Confirm" to confirm.
3. Turn  to select the weight of fish until "350" is displayed in the screen.
4. Press "Start/+30Sec./Confirm" to start cooking.

### Auto cooking menu

Menu	Weight	Display
A-1 Auto reheat	200 g	200
	400 g	400
	600 g	600
A-2 Vegetable	200 g	200
	300 g	300
	400 g	400
A-3 Fish	250 g	250
	350 g	350
	450 g	450
A-4 Meat	250 g	250
	350 g	350
	450 g	450
A-5 Pasta	50 g (with 450 ml cold water)	50
	100 g (with 800 ml cold water)	100
A-6 Potato	200 g	200
	400 g	400
	600 g	600
A-7 Pizza	200 g	200
	400 g	400
A-8 Soup	200 ml	200
	400 ml	400

## 4 Operation



### 4.10 Multi-Stage cooking

A maximum of two stages can be set. If one stages is defrosting, it should be put in the first stage automatically. The buzzer will ring once after each stage and the next stage will begin.

Auto menu cannot be set as one of the multi-stage.



if you want to defrost the food for 5 minutes, then to cook with 80% microwave power for 7 minutes. The steps are as following:

1. Press "Defrost Time" once, the screen will display "dEF2".
2. Turn  to adjust the defrost time of 5 minutes;
3. Press "Microwave" once;
4. Turn  to choose 80% microwave power till "P80" display;
5. Press "Start/+30Sec./Confirm" to confirm;
6. Turn  to adjust the cooking time of 7 minutes;
7. Press "Start/+30Sec./Confirm" to start cooking.

### 4.11 Inquiring Function

1. In cooking mode press "Microwave", the current power will be for 3 seconds.
2. During cooking mode, press "Clock/Kitchen Timer" to check the current time. It will be displayed for 3 seconds.

### 4.12 Child lock

1. **Locking:** In waiting state (no functions selected), press "Stop/Clear" for 3 seconds, there will be a long "beep" denoting entering the children-lock state.

2. **Unlocking:** In locked state, press "Stop/Clear" for 3 seconds, there will be a long "beep" denoting that the lock is released.

### 4.13 Specification

1. The buzzer will sound once when turning the knob at the beginning;
2. "Start/+30Sec./Confirm" must be pressed to continue cooking if the door is opened during cooking;
3. Once the cooking programme has been set, and the "Start/+30Sec./Confirm" is not pressed within 1 minute. The current time will be displayed. The setting will be cancelled.
4. The buzzer sounds once by efficient press, inefficient press will have no response.
5. The buzzer will sound five times to remind you when cooking is finished.

## 5 Cleaning and maintenance

### 5.1 Cleaning



**WARNING:** Never use gasoline, solvent, abrasive cleaning agents, metal objects or hard brushes to clean the appliance.



**WARNING:** Never immerse the appliance or its power cable in water or in any other liquid.

1. Turn the appliance off and disconnect it from wall socket.
2. Wait for the appliance to completely cool down.
3. Keep the inside of the oven clean. Wipe with a damp cloth when splashed food or spilled liquids stick on the walls of the oven. A mild detergent may be used if the oven gets very dirty. Avoid using sprays and other harsh cleaning agents as they may cause stains, marks, and opaqueness on the door surface.
4. Outer surfaces of the oven must be cleaned with a damp cloth. Do not allow water ingress from ventilation openings to prevent damage to the operating parts in the oven.
5. Wipe both sides of the door and the glass, door gaskets and parts near the gaskets frequently with a damp cloth in order to remove the overflowing and splashing stains. Do not use abrasive cleaning agents.
6. Do not allow control panel to get wet. Clean with a soft damp cloth. Leave the door of the oven open to prevent inadvertent operation while cleaning the control panel.
7. If steam accumulates inside or around the oven door, wipe with a soft cloth. This may occur when the microwave oven is operated under high humidity conditions. It is normal.
8. In some cases, you may need to remove the glass tray for cleaning. Wash the tray in warm soapy water or in a dishwasher.
9. The roller ring and oven floor should be cleaned regularly to avoid excessive noise. It would be sufficient to wipe the lower surface of the oven with a mild detergent. Roller ring may be washed in warm soapy water or in a dishwasher. When you remove the roller ring from oven internal floor for cleaning, ensure that you install it in the correct position while replacing it.
10. In order to remove bad odors in your oven, put a glass of water and juice and peel of a lemon to a deep bowl suitable for use in microwave and operate the oven for 5 minutes in microwave mode. Wipe thoroughly and dry with a soft cloth.
11. Please contact the authorized service when the oven lamp needs to be replaced.
12. The oven should be cleaned regularly and any food deposits should be removed. If the oven is not kept clean, this may cause surface defects that would affect the lifecycle of the appliance negatively and that would possibly cause risks.
13. Please do not dispose this appliance with household waste; old ovens shall be disposed to special waste centers provided by the municipalities.
14. When the microwave oven is used in grill function, a small amount of smoke and odor may occur which will disappear after a certain time of usage.

### 5.2 Storage

- If you do not intend to use the appliance for a long time, please store it carefully.
- Please make sure that the appliance is unplugged, cooled down and totally dry.
- Store the appliance in a cool and dry place.
- Keep the appliance out of the reach of children.



## 6 Troubleshooting

Normal	
Microwave oven interferes with TV reception	Radio and TV reception may be interfered when microwave oven is operating. It is similar to the interference caused by small electrical appliances, like mixer, vacuum cleaner, and electric fan. It is normal.
Oven light is dimmed	In low power microwave cooking, oven light may be dimmed. It is normal.
Steam accumulating on door, hot air coming out of vents	During cooking, steam may arise from the food. Most of this steam will get out from vents. But some may accumulate on a cool place like oven door. It is normal.
Oven started accidentally with no food in it.	It is not allowed to run the appliance without any food inside. It is very dangerous.

Problem	Possible Reason	Solution
Oven cannot be started.	1) Power cable is not plugged in properly.	Unplug. Then plug again after 10 seconds.
	2) Fuse is blown or circuit breaker is activated.	Replace fuse or reset circuit breaker (repaired by professional personnel of our company).
	3) Trouble with outlet.	Test the outlet with other electrical appliances.
Oven does not heat.	4) Door is not closed properly.	Close the door properly.
Glass turntable makes noise when microwave oven operates	5) Turntable and bottom of the oven is dirty.	Refer to "Cleaning and Maintenance" section to clean dirty parts.

## Bitte lesen Sie zunächst diese Anleitung!



Sehr geehrte Kundin, sehr geehrter Kunde,

Vielen Dank, dass Sie sich für dieses Gerät der Marke Beko entschieden haben. Wir sind überzeugt, dass Sie mit diesem Gerät, das mit den höchsten Qualitätsanforderungen und modernster Technologie hergestellt wurde, beste Ergebnisse erzielen werden. Bitte lesen Sie die gesamte Bedienungsanleitung und alle anderen Begleitdokumente aufmerksam, bevor Sie das Gerät verwenden; bewahren Sie sie zum künftigen Nachschlagen sicher auf. Wenn Sie das Gerät an jemanden weitergeben, händigen Sie ihm bitte auch diese Anleitung aus. Befolgen Sie die Anweisungen, indem Sie alle Informationen und Warnhinweise in der Bedienungsanleitung beachten.

Bitte denken Sie daran, dass diese Bedienungsanleitung eventuell für mehrere Modelle geschrieben wurde. Unterschiede zwischen den Modellen werden in der Anleitung klar und deutlich beschrieben.

## Bedeutung der Symbole

Folgende Symbole werden in den verschiedenen Abschnitten dieser Anleitung verwendet:

	Wichtige Informationen und nützliche Tipps in Bezug auf die Verwendung.
	Warnhinweise zu gefährlichen Situationen im Hinblick auf die Sicherheit von Leib, Leben und Eigentum.
	Warnung vor heißen Flächen.



Dieses Gerät wurde in umweltfreundlichen, modernen Einrichtungen ohne schädliche Auswirkungen auf die Natur hergestellt.

## Wichtige Sicherheitshinweise sorgfältig lesen und zum späteren Nachschlagen aufbewahren.

### 1.1 Sicherheitshinweise

Dieser Abschnitt enthält Sicherheitshinweise zum Schutz vor Feuer, Stromschlag, Exposition gegenüber Leckmikrowellenenergie, Verletzungen oder Sachschäden. Die Nichtbeachtung dieser Sicherheitsvorschriften hat den Verlust der Garantie zur Folge.

- Beko-Mikrowellenöfen entsprechen den geltenden Sicherheitsnormen; daher sollte im Falle einer Beschädigung des Gerätes oder des Netzkabels dieses vom Händler, Servicezentrum oder einem Fachmann und autorisierten Kundendienst gleichermaßen repariert oder ersetzt werden, um jede Gefahr zu vermeiden. Fehlerhafte oder unqualifizierte Reparaturarbeiten können gefährlich sein und ein Risiko für den Benutzer darstellen.
- Dieses Gerät ist ausschließlich zur Verwendung in einem Haushalt und vergleichbaren Einrichtungen gedacht, darunter:
  - Teeküchen für Mitarbeiter in Läden, Büros und vergleichbaren Einrichtungen;
  - In landwirtschaftlicher Familienbetrieben
  - Für Gäste in Hotels, und vergleichbaren Unterkünften;
  - Kleineren Pensionen oder vergleichbaren Einrichtungen.
- Es ist nicht für den gewerblichen Einsatz oder für Laborzwecke gedacht.
- Versuchen Sie nicht, den Ofen bei geöffneter Tür zu starten. Andernfalls können Sie schädlicher Mikrowellenenergie ausgesetzt sein. Sicherheitsschlösser dürfen nicht deaktiviert oder manipuliert werden.
- Der Mikrowellenofen ist für die Erwärmung von Lebensmitteln und Getränken vorgesehen. Das Trocknen von Lebensmitteln oder Kleidung und die Erwärmung von Wärmekissen, Hausschuhen, Schwämmen, feuchten Tüchern und Ähnlichem kann zu Verletzungs-, Entzündungs- oder Brandgefahr führen.
- Stellen Sie keine Gegenstände zwischen die Vorderseite und die Ofentür. Lassen Sie keine

Schmutz- oder Reinigungsmittelreste auf den Verschlussflächen ansammeln.

- Alle Servicearbeiten, bei denen die Abdeckung entfernt wird, die einen Schutz gegen Mikrowellenenergie bietet, müssen von autorisierten Personen/Serviceleistungen durchgeführt werden. Jeder andere Ansatz ist gefährlich.
- Ihr Produkt ist zum Kochen, Erhitzen und Auftauen von Lebensmitteln zu Hause vorgesehen. Es darf nicht für kommerzielle Zwecke verwendet werden.
- Ihr Ofen ist nicht zum Trocknen von Lebewesen ausgelegt.
- Verwenden Sie Ihr Gerät nicht zum Trocknen von Kleidung oder Küchentüchern.
- Verwenden Sie dieses Gerät nicht im Freien, in Badezimmern, in feuchten Umgebungen oder an Orten, an denen es nass werden kann.
- Es wird keine Verantwortung oder Gewährleistungsanspruch für Schäden übernommen, die durch Missbrauch oder unsachgemäße Handhabung des Geräts entstehen.
- Versuchen Sie niemals, das Gerät zu zerlegen. Für Schäden, die durch unsachgemäße Handhabung verursacht wurden, werden keine Gewährleistungsansprüche anerkannt.
- Verwenden Sie nur Originalteile oder Teile empfohlen von der Hersteller.
- Lassen Sie das Gerät während der Verwendung nicht unbeaufsichtigt.
- Verwenden Sie das Gerät immer auf einer stabilen, flachen, sauberen, trockenen und rutschfesten Oberfläche.
- Das Gerät darf nicht mit einer externen Zeitschaltuhr oder einer separaten Fernbedienung betrieben werden.
- Reinigen Sie alle Teile, bevor Sie das Gerät zum ersten Mal verwenden. Bitte beachten Sie die Details im Abschnitt „Reinigung und Wartung“.
- Betreiben Sie das Gerät nur für den vorgesehenen Zweck, wie in diesem Handbuch beschrieben.
- Das Gerät wird während des Betriebs sehr heiß. Achten Sie darauf, die heißen Teile im Ofen nicht zu berühren.

- Die Mikrowelle darf keinesfalls leer betrieben werden.
- Das Kochutensilien kann aufgrund der Wärmeübertragung vom erhitzten Lebensmittel auf das Utensilien heiß werden. Möglicherweise benötigen Sie Ofenhandschuhe, um das Geschirr zu halten.
- Die Utensilien müssen zuvor auf ihre Eignung zur Benutzung in Mikrowellen überprüft werden.
- Stellen Sie den Ofen nicht auf Öfen oder andere wärmeerzeugende Geräte. Andernfalls kann es beschädigt werden und die Garantie erlischt.
- Beim Öffnen der Deckel oder der Folie kann nach dem Kochen des Essens Dampf austreten.
- Das Gerät und seine zugänglichen Oberflächen können sehr heiß sein, wenn das Gerät verwendet wird.
- Tür und Außenglas können sehr heiß sein, wenn das Gerät verwendet wird.
- Stellen Sie sicher, dass Ihre Netzspannung mit den Angaben auf dem Typenschild des Geräts übereinstimmt.
- Die einzige Möglichkeit, das Gerät von der Stromversorgung zu trennen, besteht darin, den Netzstecker aus der Steckdose zu ziehen.
- Verwenden Sie das Gerät nur mit einer geerdeten Steckdose.
- Verwenden Sie das Gerät nicht, wenn das Netzkabel oder das Gerät beschädigt ist.
- Verwenden Sie dieses Gerät nicht mit einem Verlängerungskabel.
- Berühren Sie das Gerät oder seinen Stecker niemals mit nassen Händen!
- Das Gerät muss derart aufgestellt werden, dass der Stecker zugänglich ist.
- Verhindern Sie Schäden an der Stromversorgung Kabel durch nicht quetschen, biegen, oder an scharfen Kanten reiben. Halten Sie das Netzkabel von erhitzten Oberflächen und offenen Flammen fern.
- Stellen Sie sicher, dass keine Gefahr besteht, dass das Netzkabel versehentlich gezogen wird oder dass jemand darüber stolpert, wenn das Gerät verwendet wird.
- Ziehen Sie den Netzstecker vor jeder Reinigung und wenn das Gerät nicht in Gebrauch ist.

- Ziehen Sie nicht am Netzkabel des Geräts, um es von der Stromversorgung zu trennen, und wickeln Sie das Netzkabel niemals um das Gerät.
- Tauchen Sie das Gerät, das Netzkabel und den Netzstecker nicht in Wasser oder andere Flüssigkeiten ein. Halten Sie es nicht unter fließendes Wasser.
- Beim Erwärmen von Speisen in Kunststoff- oder Papierbehälter, immer ein Auge auf den Ofen haben um die Möglichkeit einer Zündung zu vermeiden.
- Entfernen Sie die Drahtschnüre und/oder Metallgriffe von Papier- oder Plastiktüten, bevor Sie die Tüten in den Ofen stellen.
- Wenn Rauch beobachtet wird, schalten Sie das Gerät aus oder ziehen Sie den Netzstecker, wenn dies sicher ist, und halten Sie die Tür geschlossen, um Flammen zu ersticken.
- Verwenden Sie Mikrowellen nicht zur Aufbewahrung. Lassen Sie keine Papiergegenstände, Kochmaterialien oder Lebensmittel im Ofen, wenn dieser nicht verwendet wird.
- Der Inhalt von Babyflaschen und Babynahrung sollte gerührt und geschüttelt und die Temperatur sollte vor dem Verzehr geprüft werden, um Verbrennungen zu vermeiden.
- Bei diesem Gerät handelt es sich um ein ISM-Gerät der Klasse B, Gruppe 2. Gruppe 2 beinhaltet alle ISM-Geräte (Hochfrequenz-Geräte in Industrie, Wissenschaft, Medizin) und Ausrüstungen, in denen Hochfrequenzenergie in Form von elektromagnetischer Strahlung gezielt erzeugt und/oder genutzt wird sowie Funkenerodiermaschinen.
- Ausrüstungen der Klasse B sind für den Einsatz im häuslichen Umfeld und Einrichtung, die zur Stromversorgung direkt an das Niederspannungsnetz angeschlossen sind.
- Verwenden Sie kein Speiseöl im Ofen. Heißes Öl kann die Komponenten und Materialien des Ofens beschädigen und sogar Hautverbrennungen verursachen.
- Pierce Essen mit dicker Kruste wie Kartoffeln, Zucchini, Äpfel und Kastanien.

- Das Gerät muss so aufgestellt werden, dass die Rückseite zur Wand zeigt.
- Sichern Sie vor dem Bewegen des Geräts den Drehteller, um Beschädigungen zu vermeiden.
- Rohe Eier sowie ganze hartgekochte Eier sollten nicht im Mikrowellengerät erhitzt werden, da sie selbst nach Ende des Garvorgangs in der Mikrowelle noch platzen könnten.

**WARNUNG:** Wenn die Tür oder die Türdichtungen beschädigt sind, darf der Ofen nicht betrieben werden, bis es von einer kompetenten Person repariert ist.

**WARNUNG:** Für unkompetente Personen besteht die Gefahr einen Service auszuführen oder Reparaturen durchzuführen, die die Entfernung der Abdeckung erfordern, welche den Schutz gegen die Strahlenbelastung der Mikrowellenenergie darstellen.

**WARNUNG:** Flüssigkeiten und andere Lebensmittel dürfen nicht in verschlossenen Behältern aufgewärmt werden, das diese explodieren können.

- Das Mikrowellengerät sollte regelmäßig gereinigt und Lebensmittelreste entfernt werden.
- Über der Oberseite des Ofens sollte mindestens 20 cm Freiraum vorhanden sein.
- Überkochen Sie keine Lebensmittel, da Sie sonst einen Brand verursachen können.
- Verwenden Sie zum Reinigen des Geräts keine Chemikalien und dampfunterstützten Reinigungsmittel.
- Bei der Verwendung in der Nähe von Kindern und Personen, deren körperliche, sensorische oder geistige Fähigkeiten eingeschränkt sind, ist äußerste Vorsicht geboten.
- Dieses Gerät kann von Kindern ab 8 Jahren und von Personen mit eingeschränkter körperlicher, sensorischer oder geistiger Leistungsfähigkeit oder ohne Kenntnisse und Erfahrung verwendet werden, sofern sie hinsichtlich der sicheren Verwendung beaufsichtigt werden des Produkts oder sie werden entsprechend instruiert oder verstehen die Risiken der Verwendung des Produkts. Kinder dürfen nicht mit dem Gerät spielen. Reinigungs- und Wartungsverfahren für

Benutzer sollten nicht von Kindern durchgeführt werden, es sei denn, sie werden von ihren Ältesten kontrolliert.

- **Die Gefahr des Erstickens!** Halten Sie das Verpackungsmaterial von Kindern fern!
- Aufgrund der übermäßigen Hitze, die im Grill- und Kombinationsmodus auftritt, sollten Kinder diese Modi nur unter Aufsicht eines Erwachsenen verwenden dürfen.
- Bewahren Sie das Produkt und das Netzkabel so auf, dass Kinder unter 8 Jahren nicht darauf zugreifen können.
- Kochen Sie das Essen nicht direkt auf der Glasschale. Legen Sie die Lebensmittel in/auf geeignete Küchenutensilien, bevor Sie sie in den Ofen stellen.
- Metallische Behälter für Lebensmittel und Getränke sind während des Mikrowellenkochens nicht erlaubt. Andernfalls kann es zu Funkenbildung kommen.
- Dieses Produkt ist nicht für den Einbau vorgesehen. Stellen Sie das Produkt während des Gebrauchs nicht in einen Schrank oder eine Kiste.

## 1.2 Ihre Pflichten als Endnutzer



Dieses Produkt erfüllt die Vorgaben der EU-WEEE-Direktive (2012/19/EU). Das Produkt wurde mit einem Klassifizierungssymbol für elektrische und elektronische Altgeräte (WEEE) gekennzeichnet.

Dieses Elektro- bzw. Elektronikgerät ist mit einer durchgestrichenen Abfalltonne auf Rädern gekennzeichnet. Das Gerät darf deshalb nur getrennt vom unsortierten Siedlungsabfall gesammelt und zurückgenommen werden. Es darf somit nicht in den Hausmüll gegeben werden. Das Gerät kann z.B. bei einer kommunalen Sammelstelle oder ggf. bei einem Vertreiber (siehe unten zu deren Rücknahmepflichten in Deutschland) abgegeben werden.

Das gilt auch für alle Bauteile, Unterbaugruppen und Verbrauchsmaterialien des zu entsorgenden Altgeräts.

Bevor das Altgerät entsorgt werden darf, müssen alle Altbatterien und Altkumulatoren vom Altgerät getrennt werden, die nicht vom Altgerät umschlossen sind. Das gleiche gilt für Lampen, die zerstörungsfrei aus dem Altgerät entnommen werden können. Der Endnutzer ist zudem selbst dafür verantwortlich, personenbezogene Daten auf dem Altgerät zu löschen.

Die ordnungsgemäße Entsorgung gebrauchter Geräte trägt dazu bei, mögliche negative Folgen für die Umwelt und die menschliche Gesundheit zu vermeiden.

## 1.3 Hinweise zum Recycling



Helfen Sie mit, alle Materialien zu recyceln, die mit diesem Symbol gekennzeichnet sind. Entsorgen Sie solche Materialien, insbesondere Verpackungen, nicht im Hausmüll, sondern über die bereitgestellten Recyclingbehälter oder die entsprechenden örtlichen Sammelsysteme.



Recyceln Sie zum Umwelt- und Gesundheitsschutz elektrische und elektronische Geräte.

Geräte beschränkt, bei denen mindestens eine der äußeren Abmessungen mehr

## 1.4 Rücknahmepflichten der Verreiber

Wer auf mindestens 400 m<sup>2</sup> Verkaufsfläche Elektro- und Elektronikgeräte vertreibt oder diese gewerblich an Endnutzer abgibt, ist verpflichtet, bei Abgabe eines neuen Gerätes, ein Altgerät des Endnutzers der gleichen Geräteart, das im Wesentlichen die gleichen Funktionen wie das neue Gerät erfüllt, am Ort der Abgabe oder in unmittelbarer Nähe, unentgeltlich zurückzunehmen. Das gilt auch für Verreiber von Lebensmitteln mit einer Gesamtverkaufsfläche von mindestens 800 m<sup>2</sup>, die mehrmals im Kalenderjahr oder dauerhaft Elektro- und Elektronikgeräte anbieten und auf dem Markt bereitstellen. Solche Verreiber müssen zudem auf Verlangen des Endnutzers Altgeräte, die in keiner äußeren Abmessung größer als 25 cm sind, (kleine Elektrogeräte) im Einzelhandelsgeschäft oder in unmittelbarer Nähe hierzu unentgeltlich zurückzunehmen; die Rücknahme darf in diesem Fall nicht an den Kauf eines Elektro- oder Elektronikgerätes verknüpft, kann aber auf drei Altgeräte pro Geräteart beschränkt werden.

Ort der Abgabe ist auch der private Haushalt, wenn das neue Elektro- oder Elektronikgerät dorthin geliefert wird; in diesem Fall ist die Abholung des Altgerätes für den Endnutzer kostenlos.

Die vorstehenden Pflichten gelten auch für den Vertrieb unter Verwendung von Fernkommunikationsmitteln, wenn die Verreiber Lager- und Versandflächen für Elektro- und Elektronikgeräte bzw. Gesamtlager und Versandflächen für Lebensmittel beinhalten, die den oben genannten Verkaufsflächen entsprechen. Die unentgeltliche Abholung von Elektro- und Elektronikgeräten ist dann aber auf Wärmeüberträger (z.B. Kühlschrank), Bildschirme, Monitore und Geräte, die Bildschirme mit einer Oberfläche von mehr als 100 cm<sup>2</sup> enthalten und

## 1.5 Einhaltung von RoHS-Vorgaben

Das von Ihnen erworbene Produkt erfüllt die Vorgaben der EU-RoHS Richtive (2011/65/EU). Es enthält keine in der Richtive angegebenen gefährlichen und unzulässigen Materialien.

## 2 Ihr Mikrowellenherd

### 2.1 Übersicht

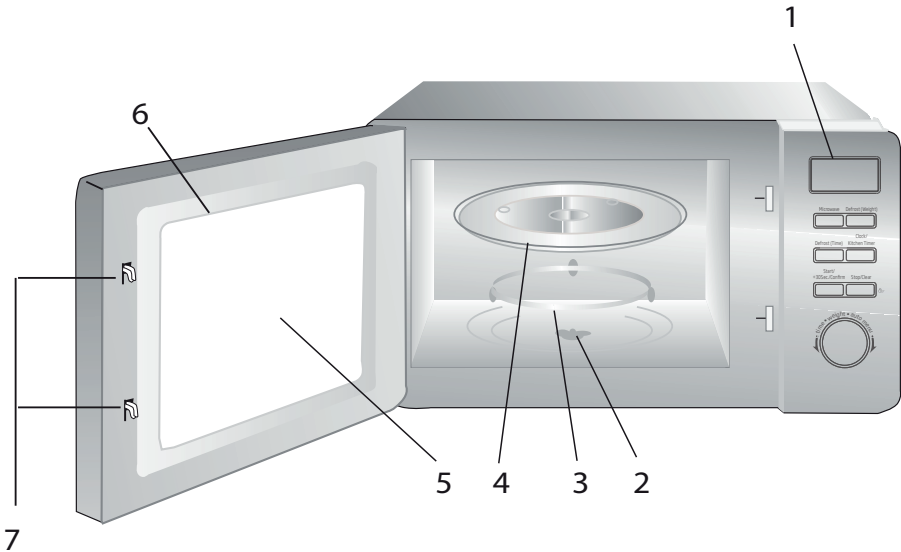

1. Bedienfeld
2. Drehtellerschaft
3. Drehtellerhalterung
4. Glassteller
5. Gerätefenster
6. Türgruppe
7. Türsicherheitssperrsystem

### 2.2 Technische Daten

<b>Stromverbrauch</b>	230 V Wechselspannung, 50 Hz, 1250 W (Mikrowelle)
<b>Leistung</b>	800 W
<b>Betriebsfrequenz</b>	2450 MHz
<b>Amperezahl</b>	5A
<b>Externe Abmessungen (Mikrowellenherd)</b>	258.2*439.5*356 mm
<b>Externe Abmessungen (Setinhalt)</b>	205.2*303.6*306 mm
<b>Gerätekapazität</b>	20 Liter
<b>Nettogewicht</b>	11.1 kg
<b>Nettogewicht (Setinhalt)</b>	12.1 kg

Markierungen am Produkt oder in den mitgelieferten Dokumenten angegebene Werte stellen Werte dar, die unter Laborbedingungen nach den jeweils geltenden Standards ermittelt wurden. Diese Werte können je nach Einsatz- und Umgebungsbedingungen variieren. Leistungswerte getestet bei 230 V.

### 2.3 Drehteller installieren

- Glasteller niemals verkehrt herum aufstellen. Der Glasteller darf niemals blockiert werden.
- Sowohl Glasteller als auch Drehtellerhalterung müssen stets während des Garens verwendet werden.
- Alle Lebensmittel und Lebensmittelbehälter müssen zum Garen auf dem Glasteller platziert werden.
- Falls Glasteller oder Drehtellerhalterung Risse oder Bruchstellen aufweisen, wenden Sie sich an Ihr autorisiertes Kundencenter vor Ort.

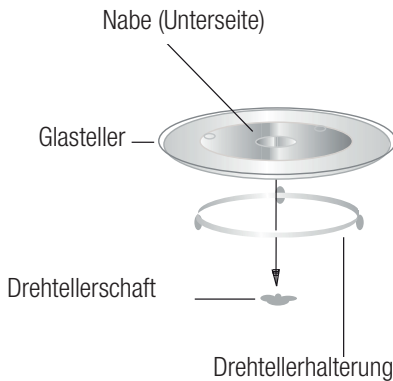

## 3 Installation und Anschluss

### 3.1 Installation und Anschluss

- Entfernen Sie alle Verpackungsmaterialien und Zubehörteile. Untersuchen Sie das Gerät auf mögliche Schäden, wie Beulen oder eine defekte Tür. Installieren Sie den Mikrowellenherd nicht, falls er beschädigt ist.
- Entfernen Sie jegliche Schutzfolien an der Schrankfläche des Mikrowellenherds.
- Entfernen Sie nicht die hellbraune Mica-Abdeckung im Garraum des Mikrowellenherds, da diese die Magnetfeldröhre schützt.
- Wählen Sie eine ebene Fläche, die ausreichend Platz für Zu- und Ableitungen bereitstellt.

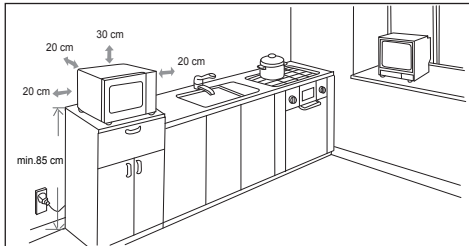

- Die minimale Einbauhöhe beträgt 85 cm.
- Die hintere Fläche des Gerätes sollte an einer Wand anliegen. Halten Sie einen Abstand von mindestens 30 cm über dem Ofen ein; der Mindestabstand zwischen Ofen und angrenzenden Wänden sollte 20 cm betragen.
- Entfernen Sie nicht die Beine von der Unterseite des Ofens.
- Durch die Blockierung von Zu- und/oder Abluftöffnungen kann der Ofen beschädigt werden.
- Stellen Sie den Mikrowellenherd so weit wie möglich von Radios und Fernsehern entfernt auf. Durch Inbetriebnahme des Mikrowellenherdes können Störungen Ihres Radio- oder Fernsehempfangs verursacht werden. 2. Schließen Sie Ihr Gerät an eine haushaltsübliche Steckdose an. Achten Sie darauf, dass Spannung und Frequenz den Angaben am Typenschild entsprechen.

C

**WARNUNG:** Installieren Sie den Ofen nicht über einem Kochfeld oder anderen wärmeproduzierenden Geräten. Bei Installation in der Nähe oder über einer Wärmequelle könnte der Ofen beschädigt werden und die Garantie erlöschen.



Zugängliche Flächen können während des Betriebs heiß werden.

## 4 Bedienung

### 4.1 Bedienfeld

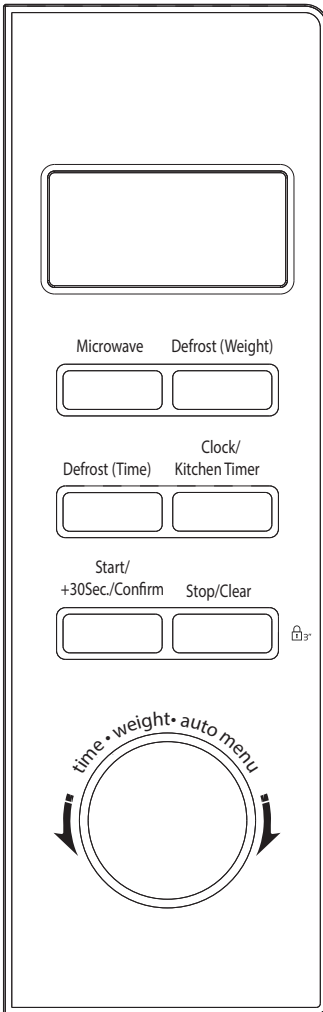



### 4.2 Bedienungsanweisungen

Dieser Mikrowellenherd nutzt eine moderne elektronische Steuerung zur Anpassung der Garparameter an Ihre individuellen Bedürfnisse.

### 4.3 Zeit einstellen

Wenn der Mikrowellenherd mit Strom versorgt wird, erscheint „0:00“ am Bildschirm und der Summer gibt einen Signalton aus.

1. Drücken Sie einmal die „Uhr/Küchentimer“-Taste und die Zahlen für die Stunden blinken.
2. Passen Sie durch Drehen von  den Stundenwert an; der eingegebene Wert sollte zwischen 0 und 23 liegen.
3. Drücken Sie die „Uhr/Küchentimer“-Taste noch einmal drücken und die Zahlen für die Minuten blinken.
4. Passen Sie durch Drehen von  den Minutenwert an; der eingegebene Wert sollte zwischen 0 und 59 liegen.
5. Drücken Sie zum Abschließen der Zeiteinstellung die „Uhr/Küchentimer“-Taste; das Symbol „“ blinkt und die Zeit wird angezeigt.

**C**

Wenn die Uhr nicht eingestellt ist, wird die Zeit nicht angezeigt.

**C**

Wenn Sie die Taste „Stopp/Abbruch“ während der Zeiteinstellung drücken, kehrt das Gerät automatisch in den vorherigen Modus zurück.

### 4.4 Küchentimer (Countdown)

Ihr Mikrowellenherd ist mit einem automatischen Timer ausgestattet, der nicht mit den Gerätefunktionen verknüpft ist und separat genutzt werden kann (er kann auf bis zu 95 Minuten eingestellt werden).

1. Drücken Sie einmal die „Uhr/Küchentimer“-Taste und 00:00 wird am LED-Bildschirm angezeigt.

## 4 Bedienung

2. Drehen Sie  zur Eingabe der richtigen Zeit.
3. Drücken Sie zum Bestätigen der Einstellung die Taste „Start/+30 Sek./Bestätigung“.
4. Sobald der Küchentimer abgelaufen ist, erlischt die Uhranzeige. Der Summer ertönt fünfmal.



Wenn die Uhr eingestellt ist (24-Stunden-Format), zeigt der Bildschirm die aktuelle Uhrzeit.

Sie können den Timer jederzeit mit der „Stopp/Abbruch“-Taste abbrechen.

# C



Der Küchentimer funktioniert anders als das 24-Stunden-System. Der Küchentimer ist nur ein Timer.

### 4.5 Mit dem Mikrowellenherd garen

1. Drücken Sie die „Mikrowelle“-Taste und „P100“ wird am LED-Bildschirm angezeigt.
2. Drücken Sie mehrmals die „Mikrowelle“-Taste und wählen Sie durch Drehen von  die gewünschte Mikrowellenleistung: „P100“, „P80“, „P50“, „P30“ oder „P10“.
3. Bestätigen Sie die Einstellung mit der Taste „Start/+30 Sek./Bestätigung“ und stellen Sie die Garzeit durch Drehen von  auf einen Wert zwischen 0:05 und 95:00 ein.
4. Drücken Sie zum Starten des Garens noch einmal „Start/+30 Sek./Bestätigung“.

# C

**Beispiel:** Wenn Sie 20 Minuten lang bei 80 % Mikrowellenleistung garen möchten, können Sie das Gerät wie folgt bedienen.

5. Drücken Sie einmal die „Mikrowelle“-Taste und „P100“ wird am Bildschirm angezeigt.
6. Drücken Sie zum Einstellen von 80 % Mikrowellenleistung noch einmal „Mikrowelle“ oder drehen Sie .
7. Drücken Sie zum Bestätigen die Taste „Start/+30 Sek./Bestätigung“ und „P80“ wird am Bildschirm angezeigt.
8. Passen Sie durch Drehen von  die Garzeit an, bis „20:00“ angezeigt wird.
9. Drücken Sie zum Starten des Garens „Start/+30 Sek./Bestätigung“.

Die Schritte zur Anpassung der Zeit in der Kodiertaste sind wie folgt:

Dauer einstellen	Wert je Schritt
0 - 1 Minute	5 Sekunden
1 - 5 Minuten	10 Sekunden
5 - 10 Minuten	30 Sekunden
10 - 30 Minuten	1 Minute
30 - 95 Minuten	5 Minuten

### Diagramm zur Mikrowellenleistung

Drücken	Einmal	Zweimal	Dreimal	Viermal	Fünfmal
Mikrowellenleistung	100 %	80 %	50 %	30 %	10 %

### 4.6 Schnelligaren

1. Drücken Sie im angehaltenen Zustand zum 30-sekündigen Garen bei 100 % Mikrowellenleistung „Start/+ 30 Sek./Bestätigung“. Mit jeder Betätigung der Taste erhöht sich die Zeit um 30 Sekunden. Die maximale Garzeit beträgt 95 Minuten.

## 4 Bedienung

2. Während des Mikrowellengarens und Auftauens können Sie die Garzeit mit „Start/+30 Sek./Bestätigung“ erhöhen.
3. Im angehaltenen Betrieb können Sie die Garzeit durch Drehen von „“ nach links direkt auswählen. Drücken Sie nach Auswahl der Zeit zum Starten des Garens „Start/+30 Sek./Bestätigung“. Die Mikrowellenleistung beträgt 100 %.

**C**

In den Modi automatische Zubereitung und Auftauen nach Gewicht kann die Garzeit nicht mit der Taste „Start/+30 Sek./Bestätigung“ erhöht werden



### 4.7 Auftauen nach Gewicht

1. Drücken Sie einmal „Auftauen nach Gewicht“, der „Bildschirm zeigt „dEF1“.
2. Wählen Sie durch Drehen von „“ das Gewicht des Lebensmittels von 100 bis 2000 g.
3. Drücken Sie zum Starten des Auftauens „Start/+30 Sek./Bestätigung“.

### 4.8 Auftauen nach Zeit



1. Drücken Sie einmal „Auftauen nach Zeit“, der „Bildschirm zeigt „dEF2“.
2. Wählen Sie durch Drehen von „“ die gewünschte Auftauzeit. Die maximale Zeit beträgt 95 Minuten.
3. Drücken Sie zum Starten des Auftauens „Start/+30 Sek./Bestätigung“. Die Leistung beim Auftauen entspricht P30 und kann nicht geändert werden.

### 4.9 Automatische Zubereitung

1. Drehen Sie „“ zur Auswahl des gewünschten Gerichts im Uhrzeigersinn. Die Gerichte zwischen „A-1“ und „A-8“ werden angezeigt und zwar Pizza, Fleisch, Gemüse, Nudeln, Kartoffeln, Fisch, Getränke und Popcorn.
2. Drücken Sie zum Bestätigen die Taste „Start/+30 Sek./Bestätigung“.
3. Drehen Sie „“ zur Auswahl des Standardgewichts entsprechend der Lebensmitteltabelle.
4. Drücken Sie zum Starten des Garens „Start/+30 Sek./Bestätigung“.

**C**

**Beispiel:** Wenn Sie „Automatische Zubereitung“ zum Garen von 350 g Fisch verwenden möchten:

1. Drehen Sie „“ im Uhrzeigersinn, bis „A-3“ am Bildschirm angezeigt wird.
2. Drücken Sie zum Bestätigen die Taste „Start/+30 Sek./Bestätigung“.
3. Drehen Sie „“ zur Auswahl des Gewichts vom Fisch, bis „350“ angezeigt wird.
4. Drücken Sie zum Starten des Garens „Start/+30 Sek./Bestätigung“.

#### Gericht automatisch garen

Gericht	Gewicht	Anzeige
A-1 Automatisch aufwärmen	200 g	200
	400 g	400
	600 g	600

## 4 Bedienung

A-2 Gemüse	200 g	200
	300 g	300
	400 g	400
A-3 Fisch	250 g	250
	350 g	350
	450 g	450
A-4 Fleisch	250 g	250
	350 g	350
	450 g	450
A-5 Nudeln	50 g (mit 450 ml kaltem Wasser)	50
	100 g (mit 800 ml kaltem Wasser)	100
A-6 Kartoffeln	200 g	200
	400 g	400
	600 g	600
A-7 Pizza	200 g	200
	400 g	400
A-8 Suppe	200 ml	200
	400 ml	400

### 4.10 Mehrstufiges Garen



Es können maximal zwei Stufen eingestellt werden. Wenn eine Stufe das Auftauen ist, sollte diese automatisch zuerst erfolgen. Der Summer ertönt einmal nach der ersten Stufe und die zweite Stufe beginnt.

Beim mehrstufigen Garen können Sie nicht auf das Menü zum automatischen Garen zugreifen.

# C

Befolgen Sie die nachstehenden Schritte, wenn Sie Lebensmittel 5 Minuten lang auftauen und dann 7 Minuten bei 80 % Mikrowellenleistung garen möchten:

1. Drücken Sie einmal „Auftauern nach Zeit“, der „Bildschirm zeigt „dEF2“.

2. Stellen Sie die Auftauzeit durch Drehen von  auf 5 Minuten ein.
3. Drücken Sie einmal die „Mikrowelle“-Taste.
4. Wählen Sie durch Drehen von  „80“ 80 % Mikrowellenleistung („P80“ wird angezeigt).
5. Drücken Sie zum Bestätigen die Taste „Start/+30 Sek./Bestätigung“.
6. Stellen Sie die Garzeit durch Drehen von  auf 7 Minuten ein.
7. Drücken Sie zum Starten des Garens „Start/+30 Sek./Bestätigung“.

### 4.11 Abfragefunktion

1. Drücken Sie während des Garens mit der Mikrowelle die Taste „Mikrowelle“, die aktuelle Leistung wird 3 Sekunden angezeigt.
2. Während des Garens können Sie durch Drücken der „Uhr/Küchentimer“-Taste die aktuelle Zeit anzeigen. Sie wird 3 Sekunden eingeblendet.

### 4.13 Kindersicherung

1. **Sperren:** Drücken Sie im angehaltenen Zustand 3 Sekunden lang „Stopp/Abbruch“; ein langer Signalton zeigt an, dass das Gerät die Kindersicherung aktiviert hat.
2. **Freigeben:** Drücken Sie im gesperrten Zustand 3 Sekunden lang „Stopp/Abbruch“; ein langer Signalton zeigt an, dass das Gerät die Kindersicherung deaktiviert hat.



### 4.13 Technische Daten

1. Der Summer ertönt einmal, wenn Sie den Knopf zu Beginn drehen.
2. „Start/+30 Sek./Bestätigung“ muss zum Fortsetzen des Garens gedrückt werden, falls die Tür während des Garens geöffnet wird.
3. Nachdem das Garprogramm eingestellt wurde, muss innerhalb 1 Minute die Taste „Start/+30 Sek./Bestätigung“ gedrückt werden; andernfalls wird die aktuelle Zeit eingeblendet und die Einstellung abgebrochen.
4. Der Summer ertönt bei wirksamen Tastenbetätigungen; bei unwirksamen Tastenbetätigungen reagiert er nicht.
5. Der Summer informiert Sie durch fünf Signaltöne, sobald der Garvorgang abgeschlossen ist.

### 5.1 Reinigung

C

**WARNUNG:** Reinigen Sie das Gerät niemals mit Benzin, Lösungsmitteln, Scheuermitteln, Metallgegenständen, harten Bürsten oder ähnlichen Hilfsmitteln.

C

**WARNUNG:** Tauchen Sie weder das Gerät noch sein Netzkabel in Wasser oder andere Flüssigkeiten.

1. Gerät ausschalten und Netzstecker aus der Steckdose ziehen.
2. Warten, bis das Gerät vollständig abgekühlt ist.
3. Innenseite des Gerätes sauber halten. Mit einem feuchten Tuch abwischen, falls verschüttete Lebensmittel oder Flüssigkeiten an den Innenwänden haften. Bei einem stark verschmutzten Gerät kann ein mildes Reinigungsmittel verwendet werden. Keine Sprays und anderen aggressiven Reinigungsmittel verwenden, da diese Flecken hinterlassen und die Türfläche stumpf werden lassen können.
4. Die Außenflächen des Gerätes müssen mit einem feuchten Tuch gereinigt werden. Dabei darauf achten, dass kein Wasser in die Belüftungsöffnungen gelangt; andernfalls können interne Komponenten beschädigt werden.
5. Beide Seiten von Tür und Glas, Türdichtungen und Teile in der Nähe der Dichtungen zur Beseitigung von Lebensmittelresten regelmäßig mit einem feuchten Tuch abwischen. Keine Scheuermittel verwenden.
6. Darauf achten, dass das Bedienfeld nicht feucht wird. Mit einem weichen, angefeuchteten Tuch reinigen. Gerätetür zur Vermeidung eines unbeabsichtigten Einschaltens während der Reinigung des Bedienfeldes offen lassen.
7. Falls sich Dampf in und um die Gerätetür ansammelt, diese mit einem weichen Tuch abwischen. Dies kann geschehen, wenn der Mikrowellenherd bei hoher Luftfeuchtigkeit verwendet wird. Dies ist normal.
8. In einigen Fällen müssen Sie zur Reinigung den Glasteller herausnehmen. Teller in warmem Seifenwasser oder einem Geschirrspüler reinigen.
9. Walzenring und Geräteboden sollten zur Vermeidung übermäßiger Geräuschemission regelmäßig gereinigt werden. Es genügt, die Unterseite des Gerätes mit einem milden Reiniger abzuwischen. Walzenring in warmem Seifenwasser oder einem Geschirrspüler reinigen. Wenn Sie den Walzenring zur Reinigung vom Boden im Geräteinneren entfernen, müssen Sie darauf achten, ihn wieder an der richtigen Position anzubringen.
10. Zur Beseitigung schlechter Gerüche in Ihrem Gerät eine tiefe mikrowellengeeignete Schüssel mit Wasser und einer aufgeschnittenen Zitrone in das Gerät stellen und den Mikrowellenherd 5 Minuten lang im Mikrowellenmodus betreiben. Gründlich abwischen und mit einem weichen Tuch abtrocknen.
11. Bitte wenden Sie sich an den autorisierten Kundendienst, wenn die Beleuchtung ersetzt werden muss.
12. Das Gerät sollte regelmäßig gereinigt und von jeglichen Lebensmittelresten befreit werden. Falls das Gerät nicht sauber gehalten wird, können Oberflächendefekte auftreten, welche die Produktlebenszeit negativ beeinträchtigen und mögliche Risiken bergen können.
13. Bitte entsorgen Sie dieses Gerät nicht mit dem Hausmüll; Altgeräte müssen bei speziellen von der Stadtverwaltung bereitgestellten Sammelstellen abgegeben werden.
14. Wenn der Mikrowellenherd in der Grillfunktion genutzt wird, können etwas Rauch und Gerüche entstehen, die nach einiger Zeit im Betrieb verschwinden.

### 5.2 Lagerung

- Lagern Sie das Gerät sorgfältig, wenn Sie es längere Zeit nicht benutzen sollten.
- Sorgen Sie dafür, dass das Gerät vom Stromnetz getrennt, gänzlich abgekühlt und trocken ist.
- Lagern Sie das Gerät an einem kühlen, trockenen Ort.
- Halten Sie das Gerät von Kindern fern.

## 6 Fehlerbehebung

<b>Normal</b>	
Mikrowellenherd verursacht Störungen des Fernsehempfangs	Der Radio- und Fernsehempfang kann durch den Betrieb des Mikrowellenherdes gestört werden. Dies ähnelt den Störungen, die durch kleine Elektrogeräte, wie Mixer, Staubsauger und Ventilatoren, verursacht werden. Dies ist normal.
Die Beleuchtung verdunkelt sich	Arbeitet der Mikrowellenherd mit geringer Leistung, kann sich die Beleuchtung verdunkeln. Dies ist normal.
Dampf sammelt sich an der Tür, heiße Luft kommt aus den Belüftungsöffnungen.	Während des Garens kann Dampf von den Lebensmitteln aufsteigen. Ein Großteil dieses Dampfes tritt aus den Belüftungsöffnungen aus. Etwas Dampf kann sich jedoch auch an einer kühlen Stelle, wie z. B. der Tür, ansammeln. Dies ist normal.
Gerät versehentlich im Leerzustand gestartet.	Das Gerät darf nicht im Leerzustand (ohne Lebensmittel) betrieben werden. Das ist sehr gefährlich.

<b>Problem</b>	<b>Mögliche Ursache</b>	<b>Lösung</b>
Das Gerät kann nicht gestartet werden.	1) Das Netzkabel ist nicht richtig angeschlossen.	Netzstecker ziehen. Nach 10 Sekunden wieder anschließen.
	2) Sicherung ist durchgebrannt oder Schutzschalter hat ausgelöst.	Sicherung ersetzen oder Schutzschalter rücksetzen (durch professionelles Personal unseres Unternehmens ersetzen lassen).
	3) Problem mit der Steckdose.	Steckdose mit anderen Elektrogeräten testen.
Das Gerät erhitzt sich nicht.	4) Die Tür ist nicht richtig geschlossen.	Tür richtig schließen.
Glasdrehsteller macht Geräusche, wenn der Mikrowellenherd in Betrieb ist	5) Drehsteller und Boden des Gerätes sind verschmutzt.	Verschmutzte Teile entsprechend dem Abschnitt „Reinigung und Pflege“ reinigen.

Sehr geehrte Kundin, sehr geehrter Kunde,

als Käufer eines Haushaltskleingerätes der Marke Beko stehen Ihnen die gesetzlichen Gewährleistungsrechte (Nachbesserung und Nacherfüllung) aus dem Kaufvertrag zu. Die Gewährleistung erfolgt für die Fehlerfreiheit bei Geräteübergabe entsprechend dem jeweiligen Stand der Technik. Über die Gewährleistung hinaus räumt Ihnen der Hersteller eine Garantie ein, diese schränkt die gesetzliche Gewährleistung – die für 24 Monate ab dem Kaufdatum gilt - nicht ein. Garantiert wird die Mängelbeseitigung durch Reparatur oder Austausch nach Wahl des Herstellers.

Sollte eine Störung an Ihrem Gerät auftreten, wenden Sie sich bitte an Ihren Fachhändler bzw. den Verkäufer. Dieser wird vor Ort das Gerät prüfen und den Kundenservice durchführen. Auch soweit Ansprüche aus der Herstellergarantie bestehen, werden diese nur durch den Verkäufer abgewickelt.

### **Die Garantiezeit beträgt 24 Monate ab Kaufdatum.**

#### **Bedingungen:**

1. Ein maschinell erstellter Original-Kaufbeleg liegt vor.
2. Das Gerät ist nur mit Original-Zubehör und Original-Ersatzteilen betrieben worden.
3. Die in der Gebrauchsanweisung erwähnten Wartungs- und Reinigungsarbeiten sind entsprechend ausgeführt worden.
4. Das Gerät wurde nicht geöffnet/zerlegt.
5. Bauteile, die einem gebrauchsbedingtem Verschleiß unterliegen, fallen nicht unter die Garantie
6. Ausgewechselte Teile werden Eigentum des Herstellers.
7. Ausgeschlossen von der Garantie sind die Mängel, die durch unsachgemäße Installation, z.B. Nichtbeachtung der VDE-Vorschriften; unsachgemäße Aufstellung, z.B. Nichtbeachtung der Einbau- oder Installationsvorschriften; äußere Einwirkung, z.B. Transportschäden, Beschädigung durch Stoß oder Schlag, Schäden durch Witte-rungseinflüsse, unsachgemäße Bedienung oder Beanspruchung, z.B. Nichtbeachtung der Gebrauchsanweisungen verursacht wurden.
8. Eine gewerbliche oder gleichzustellende Nutzung, z.B. in Hotels, Pensionen, Gaststät-ten, Arztpraxen oder Gemeinschaftsanlagen, gilt als eine nicht bestimmungsgemäße Benutzung, die die Garantie ausschließt.
9. Die Mängelbeseitigung verlängert die ursprüngliche Garantiezeit nicht.
10. Schadenersatzansprüche, auch hinsichtlich Folgeschäden, sind, soweit sie nicht auf Vorsatz oder grober Fahrlässigkeit beruhen, ausgeschlossen.
11. Der Anspruch auf Garantieleistung steht nur dem Erstkäufer zu und erlischt bei Wei-terverkauf des Produktes durch den Erstkunden.
12. Die Garantie gilt für neue Produkte und nicht für Produkte, die als Gebrauchtgeräte verkauft worden sind und nicht für B-Ware.
13. Die Garantie ist nicht übertragbar.

**Diese Garantiezusage ist nur gültig innerhalb der Bundesrepublik Deutschland**

Garantiebedingungen - Beko – Version Februar 2021

# Avant toute chose, veuillez lire ce manuel d'utilisation !

Chère cliente, cher client,

Merci d'avoir choisi cet appareil Beko. Nous espérons que cet appareil, fabriqué dans des installations modernes et soumis à un processus de contrôle qualité rigoureux, vous offre les meilleures performances possible. C'est pourquoi nous vous recommandons, avant d'utiliser l'appareil, de lire attentivement et complètement ce manuel d'utilisation ainsi que tous les autres documents fournis et de les conserver soigneusement pour une utilisation future. Si vous cédez l'appareil à quelqu'un d'autre, remettez-lui également le manuel d'utilisation. Suivez les instructions en accordant une attention particulière à toutes les informations et les avertissements contenus dans le manuel d'utilisation.

Notez que ce manuel d'utilisation peut également s'appliquer à d'autres modèles. Les différences entre les modèles sont clairement décrites dans le manuel.

## Signification des symboles

Les pictogrammes suivants sont repris tout au long de ce manuel :

	Informations importantes et conseils utiles sur l'utilisation de l'appareil.
--	--

	Avertissement sur les situations dangereuses concernant la sécurité des biens et des personnes.
--	---

	Avertissement en cas de contact avec une surface brûlante.
---	--



Cet appareil a été fabriqué dans des usines modernes respectueuses de l'environnement et sans causer des dommages à la nature.

## Consignes de sécurité importantes à lire attentivement et à conserver pour référence ultérieure

### 1.1 Avertissements de sécurité

Cette section comprend les instructions de sécurité qui vous mettent à l'abri de tout risque d'incendie, de choc électrique, d'exposition à une fuite d'énergie micro-ondes, de toute blessure physique ou de tout dommage matériel. Le non-respect de ces instructions annule toute garantie.

- Les fours à micro-ondes Beko sont conformes aux normes de sécurité applicables ; par conséquent, en cas de dommage sur l'appareil ou le câble d'alimentation, celui-ci doit être réparé ou remplacé par le revendeur, le centre de service ou un service spécialisé et autorisé afin d'éviter tout danger. Lorsque les réparations sont mauvaises ou effectuées par un personnel non qualifié, elles peuvent être dangereuses et entraîner des risques pour l'utilisateur.
- Cet appareil est conçu pour être utilisé dans les maisons et les endroits similaires tels que :
  - les cuisines du personnel des boutiques, des bureaux et autres environnements professionnels ;
  - les maisons de campagne ;
  - les cuisines pour clients dans les hôtels et autres lieux d'habitation ; et
  - les chambres d'hôtes.
- Il n'a pas été conçu à des fins industrielles ou pour les laboratoires.
- N'essayez pas de démarrer le four lorsque sa porte est ouverte, sinon vous risquez d'être exposé à l'énergie nocive des micro-ondes. Les verrous de sécurité ne doivent pas être levés ou altérés.
- Le four sert à réchauffer les aliments et les boissons. Le séchage des aliments et des chiffons humides, et le chauffage des coussins, pantoufles et éponges chauffantes, et autres dispositifs pourraient causer des dommages corporels, ou un incendie.
- Ne placez aucun objet entre la face avant et la porte du four. Ne laissez pas la saleté ou les restes de

produits de nettoyage s'accumuler sur les surfaces de fermeture.

- Tout travail de réparation impliquant le retrait du couvercle qui assure la protection contre l'exposition à l'énergie micro-ondes doit être effectué par des personnes/services autorisés. Toute autre approche est dangereuse.
- Votre appareil est destiné à la cuisson, au chauffage et à la décongélation des aliments à domicile. Il ne doit pas être utilisé à des fins commerciales.
- Votre four n'est pas conçu pour sécher un être vivant.
- N'utilisez pas votre appareil pour sécher les vêtements ou les torchons de cuisine.
- N'utilisez pas cet appareil à l'extérieur, dans les salles de bain, dans des environnements humides ou dans des endroits où il peut être mouillé.
- Aucune responsabilité ou garantie n'est assumée pour les dommages résultant d'une mauvaise utilisation ou d'une manipulation incorrecte de l'appareil.
- N'essayez jamais de démonter l'appareil. Aucune réclamation de garantie n'est acceptée pour les dommages causés par une mauvaise manipulation.
- Utilisez uniquement les pièces ou pièces d'origine recommandées par le fabricant.
- Ne laissez pas l'appareil sans surveillance lorsqu'il est utilisé.
- Utilisez toujours l'appareil sur une surface stable, plane, propre, sèche et antidérapante.
- L'appareil ne doit pas être utilisé avec une horloge externe ou un système de commande à distance séparé.
- Nettoyez toutes les pièces de l'appareil avant de l'utiliser pour la première fois. Veuillez consulter les détails donnés dans la section « Nettoyage et entretien ».
- N'utilisez l'appareil que pour l'usage auquel il est destiné, tel que décrit dans ce manuel.
- L'appareil devient brûlant lorsqu'il est utilisé. Faites attention à ne pas toucher les parties chaudes à l'intérieur du four.
- Ne faites pas fonctionner le four lorsqu'il est vide.
- La chaleur produite par les aliments peut être transmise aux ustensiles de cuisson et les faire



chauffer. Vous aurez peut-être besoin de gants de cuisine pour tenir l'ustensile.

- Assurez-vous que les ustensiles sont adaptés à l'utilisation dans un four à micro-ondes.
- Ne placez pas le four sur des cuisinières ou d'autres appareils générant de la chaleur. Dans le cas contraire, il peut être endommagé, annulant ainsi la garantie.
- De la vapeur peut s'échapper lorsque vous ouvrez les couvercles ou le papier d'aluminium après la cuisson des aliments.
- L'appareil et ses surfaces accessibles peuvent être très chauds lorsque l'appareil fonctionne.
- La porte et le verre extérieurs peuvent être très chauds lorsque l'appareil fonctionne.
- Assurez-vous que votre alimentation électrique est conforme aux informations fournies sur la plaque signalétique de l'appareil.
- L'unique façon de déconnecter l'appareil de l'alimentation électrique est de retirer la fiche de la prise de courant.
- Utilisez l'appareil uniquement avec une prise mise à la terre.
- N'utilisez jamais l'appareil si le câble d'alimentation ou l'appareil lui-même est endommagé.
- N'utilisez pas cet appareil avec une rallonge.
- Ne touchez jamais l'appareil ou sa prise avec des mains humides.
- Placez l'appareil de manière à ce que la fiche soit toujours accessible.
- Évitez d'endommager le câble d'alimentation en ne pas le serrer, le plier ou le frotter sur des bords tranchants. Éloignez le câble d'alimentation de toute surface brûlante et des flammes.
- Assurez-vous qu'il n'y ait aucun danger de tension accidentelle sur le câble d'alimentation et que personne ne risque de trébucher sur le câble, lorsque l'appareil est en marche.
- Débranchez l'appareil avant chaque nettoyage et lorsque l'appareil n'est pas utilisé.
- Ne tirez pas le câble d'alimentation de l'appareil pour le débrancher de son alimentation électrique et n'enroulez jamais son câble d'alimentation autour de l'appareil.
- Ne plongez pas l'appareil, le câble d'alimentation ou la fiche dans de

l'eau ou dans tout autre liquide. Ne le maintenez pas sous l'eau courante.

- Si vous chauffez les aliments dans un récipient en plastique ou en papier, gardez un œil sur le four pour éviter tout risque d'inflammation.
- Retirez les attaches et poignées métalliques des récipients/sacs en papier ou en plastique avant de la monter sur le four.
- Si vous remarquez de la fumée, débranchez l'appareil si cela peut se faire sans danger et maintenez la porte fermée pour étouffer les flammes.
- N'utilisez pas le four à micro-onde comme espace de rangement. Ne laissez pas des produits en papier, des ustensiles de cuisson ou des aliments dans la cavité du four lorsque vous ne l'utilisez pas.
- Le contenu des biberons et aliments pour bébé doit être remué ou agité et vérifiez la température avant de les consommer pour éviter tout risque de brûlure.
- Ce produit est un appareil ISM du groupe 2 et de classe B. Le groupe 2 comprend tous les appareils ISM (à usage industriel, scientifique et médical) dans lesquels une énergie à fréquence radio est produite de façon intentionnelle et/ou utilisée sous la forme de radiations électromagnétiques pour le traitement de matériau, ainsi que les appareils dont les pièces sont usinées par électroérosion.
- Les appareils de la classe B sont conçus pour être utilisés dans un environnement domestique et dans des établissements directement reliés à un réseau d'alimentation basse tension.
- N'utilisez pas des huiles de cuisine dans le four. L'huile chaude peut endommager les composants et les matériaux du four. Elle peut également provoquer des brûlures de la peau.
- Percez les aliments à la croûte épaisse comme les pommes de terre, les courgettes, les pommes et les châtaignes.
- Disposez l'appareil de sorte que la face arrière soit tournée vers le mur.
- Avant de déplacer l'appareil, veuillez sécuriser le plateau tournant pour éviter tout dommage.
- Ne chauffez pas les œufs en coquille et les œufs durs entiers dans les fours à micro-ondes, ils

peuvent exploser même après que le four ait terminé de chauffer.

**AVERTISSEMENT :** Si la porte ou les joints de la porte sont endommagés, faites-les réparer par une personne qualifiée avant de continuer à utiliser le four.

**AVERTISSEMENT :** Il est dangereux pour toute personne non qualifiée d'effectuer les travaux d'entretien et de réparation nécessitant le démontage du couvercle servant à protéger contre l'énergie des ondes du four.

**AVERTISSEMENT :** Les liquides et autres aliments ne doivent pas être chauffés dans les récipients fermés, parce qu'ils peuvent exploser.

- Nettoyez le four régulièrement et enlevez tous les dépôts d'aliments dans le four.
- Vous devez laisser un espace de 20 cm au-dessus de la surface supérieure du four.
- Ne faites pas trop cuire les aliments, sinon vous risquez de provoquer un incendie.
- N'utilisez pas de nettoyeur à la vapeur pour nettoyer l'appareil.
- Des conditions de sécurité maximales sont requises lorsque l'appareil est utilisé près des enfants

ou des personnes présentant des déficiences physiques, sensorielles ou mentales.

- Cet appareil peut être utilisé par des enfants âgés d'au moins 8 ans et par des personnes ayant des capacités physiques, sensorielles ou mentales réduites ou dénuées d'expérience ou de connaissance, s'ils (si elles) sont correctement surveillé(es) ou si des instructions relatives à l'utilisation de l'appareil en toute sécurité leur ont été données et si les risques encourus ont été appréhendés. Les enfants ne doivent pas jouer avec l'appareil. Le nettoyage et l'entretien par l'utilisateur ne doivent pas être effectués par des enfants sans surveillance
- **Risque de suffocation !** Gardez tous les matériaux d'emballage hors de portée des enfants.
- En raison de l'excès de chaleur qui se produit en modes gril et combiné, les enfants ne doivent être autorisés à utiliser ces modes que sous la surveillance d'un adulte.
- Tenez l'appareil et son câble d'alimentation hors de la portée des enfants de moins de 8 ans.

- Ne faites pas cuire les aliments directement sur le plateau en verre. Mettez les aliments dans/sur les ustensiles de cuisine appropriés avant de les placer dans le four.
- Les récipients métalliques pour les aliments et les boissons ne sont pas autorisés pendant la cuisson au micro-ondes. Sinon, cela pourrait produire une formation d'étincelles.
- Cet appareil n'est pas conçu pour être intégré. Ne le placez pas dans une armoire ou une boîte lorsqu'il est utilisé.

## 1.2 Conformité avec la directive DEEE et mise au rebut des déchets :

Ce produit est conforme à la directive DEEE (2012/19/UE) de l'Union européenne. Ce produit porte un symbole de classification pour la mise au rebut des équipements électriques et électroniques (DEEE).

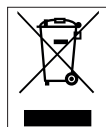

Ce symbole indique que ce produit ne doit pas être jeté avec les déchets ménagers à la fin de sa vie utile. Les appareils usagés doivent être retournés au point de collecte officiel destiné au recyclage des appareils électriques et électroniques.

Pour trouver ces systèmes de collecte, veuillez contacter les autorités locales ou le détaillant auprès duquel vous avez acheté le produit.

Chaque ménage joue un rôle important dans la récupération et le recyclage des appareils ménagers usagés. L'élimination appropriée des appareils usagés aide à prévenir les conséquences néga-

tives potentielles pour l'environnement et la santé humaine.

## 1.3 Conformité avec la directive LdSD :

L'appareil que vous avez acheté est conforme à la directive LdSD (2011/65/UE) de l'Union européenne. Il ne comporte pas les matériels dangereux et interdits mentionnés dans la directive.

## 1.4 Information sur l'emballage



L'emballage du produit est composé de matériaux recyclables, conformément à notre réglementation nationale. Ne jetez pas les éléments d'emballage avec les déchets domestiques et autres déchets. Déposez-les dans un des points de collecte d'éléments d'emballage que vous indiquera l'autorité locale dont vous dépendez.

## 2 Votre four à micro-ondes

### 2.1 Vue d'ensemble

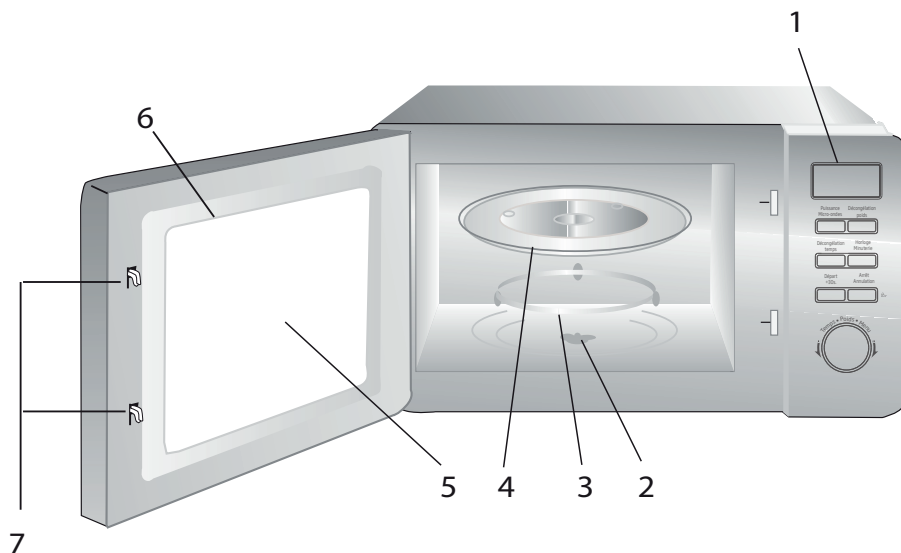

1. Panneau de commande
2. Arbre du plateau tournant
3. Support du plateau tournant
4. Plateau en verre
5. Fenêtre du four
6. Groupe de porte
7. Dispositif de verrouillage de sécurité de la porte

### 2.2 Données techniques

<b>Consommation d'énergie</b>	230 V~50 Hz, 1 250 W (Micro-ondes)
<b>Puissance de sortie</b>	800 W
<b>Fréquence de fonctionnement</b>	2 450 MHz
<b>Valeur d'intensité de courant électrique</b>	5A
<b>Dimensions externes (Four à micro-ondes)</b>	258,2*439,5*356 mm
<b>Dimensions internes du four</b>	205,2*303,6*306 mm
<b>Capacité du four</b>	20 litres
<b>Poids net</b>	11.1 kg
<b>Poids net (Contenu du kit)</b>	12.1 kg

Les inscriptions sur le produit ou les valeurs indiquées sur la documentation fournie avec le produit sont des valeurs obtenues dans des conditions de laboratoire conformément aux normes en vigueur. Ces valeurs peuvent varier selon l'utilisation de l'appareil et les conditions ambiantes. Les valeurs d'alimentation électrique sont testées à 230 V.

### 2.3 Installation du plateau tournant

- Ne placez jamais le plateau en verre à l'envers. Il ne doit en aucun cas être bloqué.
- Utilisez toujours le plateau en verre et le support du plateau tournant pendant la cuisson.
- Placez toujours tous les aliments et les récipients sur le plateau en verre pour la cuisson.
- En cas de fissure ou de cassure du plateau en verre ou du support du plateau tournant, contactez le centre de service agréé le plus proche.

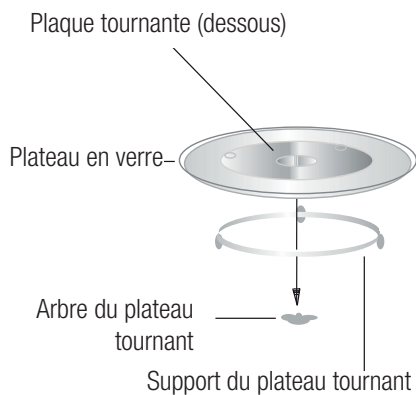

## 3 Installation et raccordement

### 3.1 Installation et raccordement

- Retirez tous les matériaux d'emballage et les accessoires. Examinez tout signe de dommages tels que des creux ou des signes de porte cassée. N'installez pas le four s'il est endommagé.
- Retirez le film de protection sur la surface de la carrosserie du four à micro-ondes.
- Ne retirez pas le couvercle de mica marron clair fixé à la cavité du four pour protéger le magnétron.
- Sélectionnez une surface plane assez spacieuse pour contenir les conduits d'admission et de sortie.

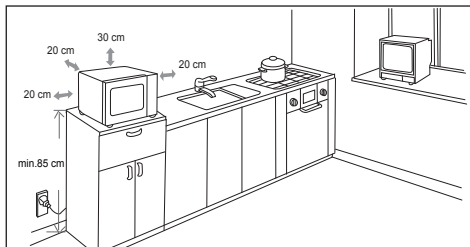

- L'installation doit avoir une hauteur minimale de 85 cm.
- Placez la surface arrière de l'appareil contre un mur. Laissez un espace minimum de 30 cm au-dessus du four. Par ailleurs, la distance minimale requise entre le four et les murs adjacents doit être de 20 cm.
- Ne retirez pas les pieds qui se trouvent en dessous du four.
- Évitez d'obstruer les conduits d'admission et de sortie, au risque d'endommager le four.
- Installez le micro-ondes le plus loin possible de la radio et de la télévision. Le fonctionnement du four à micro-ondes peut créer des interférences avec votre radio ou votre télévision. 2. Branchez le four à une prise normale de sortie de votre maison.

Assurez-vous que la tension et la fréquence correspondent aux valeurs indiquées sur la plaque signalétique.



**AVERTISSEMENT:** Ne placez pas le four au-dessus d'une cuisinière, d'une surface de cuisson ou d'un appareil dégageant de la chaleur. Si vous placez le four à proximité d'une source de chaleur, il peut subir des dommages et la garantie sera nulle.



Les surfaces accessibles peuvent être chaudes pendant l'utilisation.

## 4 Fonctionnement

### 4.1 Panneau de commande

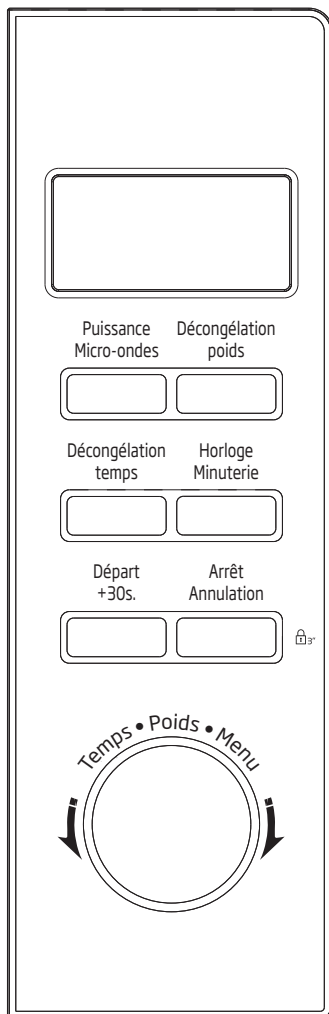



### 4.2 Instructions de fonctionnement

Le four à micro-ondes est équipé de commandes électroniques de pointe pour le réglage des paramètres de cuisson et en vue de satisfaire vos attentes de cuisson.

### 4.3 Réglage de l'heure

Lorsque le four à micro-ondes est sous tension, « 0:00 » s'affiche à l'écran LED et un signal sonore retentit une fois.

1. Appuyez une fois sur la touche « Clock/Kitchen Timer » (Horloge/Minuterie) et les heures commencent à clignoter.
2. Tournez  pour régler l'heure ; la valeur d'entrée doit se situer entre 0 et 23.
3. Appuyez sur la touche « Clock/Kitchen Timer » (Horloge/Minuterie) et les minutes commencent à clignoter.
4. Tournez  pour régler les minutes ; la valeur d'entrée doit se situer entre 0 et 59.
5. Appuyez sur la touche « Clock/Kitchen Timer » (Horloge/Minuterie) pour achever le réglage de la minuterie. Le symbole « : » clignote et l'heure s'affiche à l'écran.



Si vous ne réglez pas l'horloge, elle ne fonctionne pas lors de son activation.



Lorsque vous appuyez sur « Stop/Clear » (Arrêt/Annulation) pendant le réglage de la durée, le four retourne automatiquement au mode précédent.

### 4.4 Minuterie de cuisine (compteur)

Votre four est équipé d'un compteur automatique qui n'est pas lié aux fonctions du four et peut être utilisé séparément (il peut être réglé sur 95 minutes maximum.)

1. Appuyez une fois sur « Clock/Kitchen Timer » (Horloge/Minuterie) et 00 : 00 s'affiche à l'écran LED.





## 4 Fonctionnement

2. Tournez  pour saisir la temporisation exacte.
3. Appuyez sur « Start/+30Sec./Confirm » (Départ +30s.) pour confirmer le réglage.
4. Une fois le temps de cuisson atteint, le voyant de l'horloge disparaît. L'alarme sonore retentit 5 fois. Si l'horloge est réglée (système de 24 heures), l'heure actuelle s'affiche à l'écran. Appuyez sur « Stop/Clear » (Arrêt/Annulation) pour arrêter la minuterie à tout moment.





Les fonctions de minuterie de cuisine sont différentes de l'horloge. La minuterie de cuisine est juste une minuterie.

### 4.5 Préparer au four à micro-ondes

1. Appuyez sur « Microwave » (Micro-ondes) et « P100 » s'affiche à l'écran LED.
2. Appuyez et maintenez enfoncé « Microwave » (Micro-ondes) ou tournez  pour sélectionner la puissance micro-ondes « P100 », « P80 », « P50 », « P30 », « P10 » qui s'affiche dans l'ordre.
3. Appuyez sur « Start/+30Sec./Confirm » (Départ +30s.) pour confirmer et tournez  pour régler le temps de cuisson à une valeur comprise entre 0 : 05 et 95 : 00.
4. Appuyez à nouveau sur « Start/+30Sec./Confirm » (Départ +30s.) pour démarrer la cuisson.



**Exemple :** Si vous souhaitez utiliser 80 % de la puissance micro-ondes pendant 20 minutes, vous pouvez utiliser le four en suivant les étapes ci-après.

5. Appuyez une fois sur « Microwave » (Micro-ondes) et « P100 » s'affiche à l'écran.
6. Appuyez une fois de plus sur « Microwave » (Micro-ondes) ou tournez  pour régler la puissance micro-ondes à 80 %.
7. Appuyez sur « Start/+30Sec./Confirm » (Départ +30s.) pour confirmer et « P 80 » s'affiche à l'écran.
8. Tournez  pour régler le temps de cuisson jusqu'à ce que le four affiche « 20 : 00 ».
9. Appuyez sur « Start/+30Sec./Confirm » (Départ +30s.) pour démarrer la cuisson.

Les étapes de réglage du temps de cuisson sont les suivantes :

Réglage de la durée	Valeur incrémentale
0 à 1 minute	5 secondes
1 à 5 minutes	10 secondes
5 à 10 minutes	30 secondes
10 à 30 minutes	1 minute
30 à 95 minutes	5 minutes

### Tableau relatif à la puissance micro-ondes

Appuyez	Une fois	Deux fois	Trois fois	4 fois	5 fois
Puissance micro-ondes	100 %	80 %	50 %	30 %	10 %

### 4.6 Cuisson rapide

1. En état d'attente, appuyez sur la touche « Start/+30Sec./Confirm » (Départ +30s.) pour préparer à un niveau de puissance de 100 % pendant 30 secondes. À chaque pression, le temps de cuisson augmente de 30 secondes. La durée maximale de cuisson est de 95 minutes.

## 4 Fonctionnement

2. Pendant la cuisson au micro-ondes ou le processus de dégivrage sur le temps, appuyez sur « Start/+30Sec./Confirm » (Départ +30s.) pour augmenter le temps de cuisson.
3. En état d'attente, tournez «  » vers la gauche pour sélectionner directement le temps de cuisson. Une fois le temps sélectionné, appuyez sur « Start/+30Sec./Confirm » (Départ +30s.) pour démarrer la cuisson. La puissance du micro-ondes est à 100 %.



En modes Menu automatique et Dégivrage selon le poids, vous pouvez augmenter le temps de cuisson en appuyant sur « Start/+30Sec./Confirm » (Départ +30s.)



### 4.7 Dégivrage selon le poids

1. Appuyez une fois sur « Weight Defrost » (Dégivrage selon le poids) et « dEF1 » s'affiche à l'écran.
2. Tournez «  » pour sélectionner le poids des aliments de 100 à 2 000 g.
3. Appuyez sur « Start/+30Sec./Confirm » (Départ +30s.) pour démarrer le dégivrage.

### 4.8 Dégivrage sur le temps



1. Appuyez une fois sur « Time Defrost » (Dégivrage sur le temps) et « dEF2 » s'affiche à l'écran.
2. Tournez «  » pour sélectionner le temps de dégivrage. La durée maximale est de 95 minutes.
3. Appuyez sur « Start/+30Sec./Confirm » (Départ +30s.) pour démarrer le dégivrage. La puissance de dégivrage est P30 et ne peut être modifiée.

### 4.9 Menu Automatique

1. Tournez «  » dans le sens horaire pour sélectionner le menu souhaité. Les Menus de « A-1 » et « A-8 », notamment Réchauffage, Légumes, Poisson, Viande, Pâtes, Pommes de terre, Pizza, Soupe, s'affichent.
2. Appuyez sur « Start/+30Sec./Confirm » (Départ +30s.) pour confirmer.
3. Tournez «  » pour sélectionner le poids par défaut selon le tableau du menu.
4. Appuyez sur « Start/+30Sec./Confirm » (Départ +30s.) pour démarrer la cuisson.



**Exemple :** Si vous souhaitez utiliser le « Menu automatique » pour préparer 350 g de poisson :

1. Tournez «  » dans le sens horaire jusqu'à ce que « A-3 » s'affiche à l'écran.
2. Appuyez sur « Start/+30Sec./Confirm » (Départ +30s.) pour confirmer.
3. Tournez «  » pour sélectionner le poids du poisson jusqu'à ce que « 350 » s'affiche à l'écran.
4. Appuyez sur « Start/+30Sec./Confirm » (Départ +30s.) pour démarrer la cuisson.

### Menu Cuisson automatique

Menu	Poids	Écran
A-1 Réchauffage automatique	200 g	200
	400 g	400
	600 g	600
A-2 Légumes	200 g	200
	300 g	300
	400 g	400

## 4 Fonctionnement

A-3 Poisson	250 g	250
	350 g	350
	450 g	450
A-4 Viande	250 g	250
	350 g	350
	450 g	450
A-5 Pâtes alimentaires	50 g (avec 450 ml d'eau froide)	50
	100 g (avec 800 ml d'eau froide)	100
A-6 Pommes de terre	200 g	200
	400 g	400
	600 g	600
A-7 Pizza	200 g	200
	400 g	400
A-8 Soupe	200 ml	200
	400 ml	400

### 4.10 Cuisson à étapes multiples



Vous pouvez régler deux étapes au maximum. Si l'une des étapes est le dégivrage, ce dernier doit être mis automatiquement à la première étape. L'alarme sonore retentit une fois après chaque étape et l'étape suivante commence.

Le menu automatique ne peut être défini comme l'une des étapes multiples.



Si vous souhaitez dégivrer les aliments pendant 5 minutes, puis cuisiner à une puissance micro-ondes de 80 % pendant 7 minutes, procédez comme suit :

1. Appuyez une fois sur « Time Defrost » (Dégivrage par le temps) et « dEF2 » s'affiche à l'écran.

2. Tournez  pour régler la durée de dégivrage sur 5 minutes.
3. Appuyez une fois sur « Microwave » (Micro-ondes).
4. Tournez «  » pour sélectionner 80 % de puissance micro-ondes jusqu'à ce que « P80 » s'affiche ;
5. Appuyez sur « Start/+30Sec./Confirm » (Départ +30s.) pour confirmer.
6. Tournez  pour régler le temps de cuisson sur 7 minutes.
7. Appuyez sur « Start/+30Sec./Confirm » (Départ +30s.) pour démarrer la cuisson.

### 4.11 Fonctions diverses

1. En état d'attente, appuyez sur « Microwave » (Micro-ondes) et la puissance actuelle s'affiche pendant 3 secondes.
2. En mode Cuisson, appuyez sur « Clock/Kitchen Timer » (Horloge/Minuterie) pour vérifier le temps actuel. Il s'affiche pendant 3 secondes.

### 4.12 Sécurité enfants

1. **Verrouillage :** En état d'attente, appuyez sur « Stop/Clear » (Arrêt/Annulation) pendant 3 secondes, l'appareil émet un long « bip » indiquant le passage au mode Sécurité enfants.
2. **Déverrouillage :** En mode Verrouillage, appuyez sur « Stop/Clear » (Arrêt/Annulation) pendant 3 secondes, l'appareil émet un long « bip » indiquant le déverrouillage du mode Sécurité enfants.

### 4.13 Spécifications

1. L'alarme sonore retentit une fois lorsque vous tournez le bouton dès le démarrage ;
2. Appuyez sur « Start/+30Sec./Confirm » (Départ +30s.) pour continuer la cuisson si la porte s'ouvre pendant la cuisson ;
3. Une fois le programme de cuisson défini, appuyez sur « Start/+30Sec./Confirm » (Départ +30s.) pendant 1 minute. L'heure actuelle s'affiche. Les réglages sont annulés.
4. L'alarme sonore retentit une fois lorsque vous maintenez le bouton correspondant enfoncé ; sinon, aucune réponse.
5. L'alarme sonore retentit cinq fois pour vous rappeler la fin de la cuisson.

## 5 Nettoyage et entretien

### 5.1 Nettoyage



**AVERTISSEMENT:** N'utilisez jamais d'essence, de solvants ou de nettoyants abrasifs, d'objets métalliques ou de brosses dures pour nettoyer l'appareil.



**AVERTISSEMENT:** Ne trempez jamais l'appareil ou son cordon d'alimentation dans de l'eau ou dans tout autre liquide.

1. Éteignez l'appareil et débranchez le câble d'alimentation de la prise murale.
2. Patientez jusqu'au refroidissement complet de l'appareil.
3. Maintenez l'intérieur du four propre. Essuyez à l'aide d'un tissu humide en cas d'éclaboussures d'aliments ou d'écoulements de liquides sur les parois du four. Utilisez un détergent doux lorsque le four est très sale. Évitez d'utiliser des pulvérisateurs et autres agents nettoyants agressifs, car ils peuvent causer des taches, des marques, et l'opacité de la surface de la porte.
4. Nettoyez les surfaces externes du four à l'aide d'un tissu humide. Évitez toute pénétration d'eau à partir des orifices d'aération, pour prévenir tout dommage des pièces fonctionnelles du four.
5. Essuyez fréquemment les deux côtés de la porte et de la vitre, les joints de porte et les pièces à proximité des joints à l'aide d'un tissu humide, de sorte à nettoyer les taches de débordement et d'éclaboussures. Évitez d'utiliser des agents nettoyants abrasifs.
6. Évitez de mouiller le bandeau de commande. Nettoyez avec un chiffon humide et doux. Laissez la porte du four ouverte, pour éviter toute mise en marche inattendue lors du nettoyage du panneau de commande.
7. En cas d'accumulation de vapeur à l'intérieur ou autour de la porte du four, nettoyez à l'aide d'un tissu doux. Cela se produit lorsque le four à micro-ondes fonctionne dans des conditions d'extrême humidité. C'est normal.
8. Dans certains cas, vous devrez retirer le plateau en verre pour le nettoyer. Lavez le plateau dans de l'eau savonneuse tiède ou au lave-vaisselle.
9. Nettoyez régulièrement le support à roulettes du plateau tournant et le bas du four pour éviter des bruits excessifs. Il suffit de nettoyer la surface inférieure du four à l'aide d'un détergent doux. Lavez l'entraîneur du plateau tournant dans de l'eau savonneuse tiède ou au lave-vaisselle. Lorsque vous retirez, assurez-vous de le replacer correctement.
10. Afin d'éliminer les mauvaises odeurs dans votre four, placez-y un verre d'eau, du jus et des zestes d'un citron dans un bol profond utilisable dans un micro-ondes et faites fonctionner le four pendant 5 minutes au mode Micro-ondes. Nettoyez soigneusement et séchez ensuite en vous servant d'un chiffon doux.
11. Veuillez contacter le service agréé lorsque vous devez remplacer l'ampoule du four.
12. Nettoyez régulièrement le four et retirez tous les dépôts d'aliments. Dans le cas contraire, des défections de la surface pourraient survenir, affectant la durée de vie de l'appareil et vous exposant à des risques.
13. Évitez de mettre l'appareil au rebut avec les ordures ménagères ; éliminez les fours usagés dans les centres pour déchets spéciaux, qui sont mis à disposition par les communes.

## 6 Dépannage

Problème	Raison éventuelle	Solution
Le four ne démarre pas.	1) Le cordon d'alimentation n'est pas correctement enfiché.	Débranchez. Rebranchez après 10 secondes.
	2) Fusible grillé ou disjoncteur activé.	Remplacez le fusible ou le disjoncteur (réparé par un professionnel de notre entreprise).
	3) Problème avec la prise électrique.	Testez la prise électrique avec d'autres appareils électriques.
Le four ne chauffe pas.	4) La porte n'est pas correctement fermée.	Fermez correctement la porte.
Le plateau tournant en verre fait du bruit lorsque le four est en marche	5) Le plateau tournant et le bas du four sont sales.	Reportez-vous à la section « Nettoyage et Entretien » pour le nettoyage des pièces sales.
Le four affiche l'erreur E-3 et ne fonctionne pas.	6) La porte du four ne s'ouvre pas (en raison d'une obstruction devant la porte, d'une baisse de tension, etc.)	Débranchez. Rebranchez après 10 secondes.

## Si prega di leggere questo manuale prima dell'uso!

Gentile e stimato Cliente,

grazie per aver scelto questo apparecchio Beko. Ci auguriamo che riesca ad ottenere i risultati migliori da questo prodotto, realizzato con tecnologia all'avanguardia e di alta qualità. Pertanto, prima di utilizzare il prodotto, La preghiamo di leggere con attenzione e per intero il presente manuale e ogni altro documento allegato, conservandoli come riferimento per impieghi futuri. Nel caso cedesse il prodotto ad altre persone, consegni loro anche queste istruzioni. Segua tutte le avvertenze e le informazioni riportate nel manuale utente.

Consideri che questo manuale utente può risultare valido anche per altri modelli. Il contenuto ne descrive chiaramente le eventuali differenze.

### Significato dei simboli

I seguenti simboli sono utilizzati in diverse sezioni del presente manuale utente:



Informazioni importanti e suggerimenti utili sull'utilizzo.



Avvertenze di situazioni pericolose relative alla sicurezza della vita e della proprietà.



Avvertenza di superfici calde.



Questo prodotto è stato prodotto in moderni impianti rispettosi dell'ambiente, senza causare danni alla natura.

## Importanti istruzioni di sicurezza **Leggere attentamente e conservare per riferimenti futuri**

### 1.1 Istruzioni di sicurezza

Questa sezione contiene istruzioni di sicurezza che aiutano a proteggere da rischi di incendio, scosse elettriche, esposizione a perdite di energia a microonde, lesioni personali o danni alle cose. Il mancato rispetto di queste istruzioni invaliderà qualsiasi garanzia.

- I prodotti Beko sono conformi agli standard di sicurezza applicabili; quindi - in caso di danni al dispositivo o al cavo di alimentazione - la riparazione o la sostituzione dovrebbero essere a cura del rivenditore, del centro assistenza o di un servizio specializzato e autorizzato al fine di evitare di incorrere in eventuali pericoli. Lavori di riparazione svolti male o da persone non qualificate possono rivelarsi pericolosi e rischiosi per l'utente.
- L'apparecchiatura è destinata all'uso domestico e applicazioni simili, tra cui:
  - Cucine per il personale in negozi, uffici e altri ambienti di lavoro;
  - Fattorie
  - Clienti in hotel e altri ambienti di tipo residenziale;
  - Ambienti tipo bed and breakfast.
- Non è stato pensato per uso industriale o di laboratorio.
- Non tentare di avviare il forno quando il suo sportello è aperto, altrimenti si potrebbe essere esposti all'energia nociva delle microonde. Le serrature di sicurezza non devono essere disabilitate o manomesse.
- Il forno a microonde è destinato a riscaldare cibi e bevande. L'asciugatura di cibo o indumenti e il riscaldamento di cuscini riscaldanti, pantofole, spugne, panni umidi e simili potrebbe comportare il rischio di lesioni, combustione e incendi.
- Non mettere alcun oggetto tra il lato anteriore e lo sportello del forno. Non lasciare accumulare sporco o residui di detergente sulle superfici di chiusura.
- Qualsiasi lavoro di manutenzione che comporti la rimozione del coperchio che fornisce la protezione



- contro l'esposizione alle microonde deve essere eseguito da persone/centri assistenza autorizzati. Qualsiasi altro approccio è pericoloso.
- Il prodotto è utilizzabile per cucinare, riscaldare e scongelare il cibo in ambiente domestico. Non deve essere utilizzato per scopi commerciali.
  - Il forno non è progettato per asciugare materia vivente.
  - Non utilizzare l'apparecchio per asciugare vestiti o asciugamani da cucina.
  - Non usare questo apparecchio all'aperto, nei bagni, in ambienti umidi o in luoghi dove potrebbe bagnarsi.
  - Non ci assumiamo alcuna responsabilità né risponderemo ad alcuna richiesta di garanzia per danni derivanti da un uso improprio o scorretto dell'apparecchio.
  - Non tentare di smontare l'apparecchio. Non si accettano richieste di garanzia per danni derivanti da uso improprio.
  - Servirsi unicamente di ricambi originali o consigliati dal produttore.
  - Non lasciare l'apparecchio in funzione se non è sorvegliato.
  - Utilizzare sempre l'apparecchio su una superficie stabile, piana, pulita, asciutta e non scivolosa.
  - Questo apparecchio non è progettato per funzionare con un timer esterno o con un sistema di comando a distanza.
  - Prima di usare l'apparecchio per la prima volta, pulire tutte le parti. Vedere altri dettagli nella sezione "Pulizia e Manutenzione".
  - Servirsi dell'apparecchio unicamente per lo scopo per cui è stato previsto, secondo quanto descritto nel presente manuale.
  - L'apparecchio diventa molto caldo quando in funzione. Fare attenzione a non toccare le parti calde all'interno del forno.
  - Non far funzionare il forno se vuoto.
  - L'utensile da cucina potrebbe diventare caldo a causa del calore trasferito dal cibo riscaldato all'utensile stesso. Si potrebbe aver bisogno di guanti da forno per tenere l'utensile.
  - Per assicurarsi che siano adatti all'uso nei forni a microonde, gli utensili dovranno essere controllati.

## Istruzioni importanti sulla sicurezza e l'ambiente

- Non posizionare il forno su stufe o altri apparecchi che generano calore. In caso contrario, potrebbe danneggiarsi e ciò invaliderà la garanzia.
- Mentre si aprono i coperchi o la pellicola dopo la cottura del cibo potrebbe uscire del vapore.
- L'apparecchio e le sue superfici accessibili potrebbero essere molto caldi quando l'apparecchio è in uso.
- Lo sportello e il vetro esterno potrebbero essere molto caldi quando l'apparecchio è in uso.
- Assicurarsi che l'alimentazione di rete sia conforme alle indicazioni riportate sulla targhetta dell'apparecchio.
- L'unico modo per scollegare l'apparecchio dall'alimentazione è rimuovere la spina dalla presa di corrente.
- Servirsi dell'apparecchio unicamente solo con una presa dotata di messa a terra.
- Non utilizzare l'apparecchio se il cavo di alimentazione o l'apparecchio stesso sono danneggiati.
- Non usare l'apparecchio con una prolunga.
- Non toccare mai l'apparecchio o la sua spina con mani umide o bagnate.
- Posizionare l'apparecchio in modo che la spina sia sempre accessibile.
- Evitare di danneggiare il cavo di alimentazione non schiacciandolo, piegandolo o strofinandolo su spigoli vivi. Tenere il cavo di alimentazione lontano da superfici calde e da fiamme libere.
- Assicurarsi che non ci sia pericolo che il cavo di alimentazione possa essere tirato accidentalmente o che qualcuno possa inciampare quando l'apparecchio è in uso.
- Scollegare l'apparecchio prima di ogni pulizia e quando non è in uso.
- Non tirare il cavo di alimentazione dell'apparecchio per scollegarlo dalla sua alimentazione e non avvolgere mai il cavo di alimentazione intorno all'apparecchio.
- Non immergere l'apparecchio, il cavo di alimentazione o la spina in acqua o altri liquidi. Non tenerlo sotto l'acqua corrente.
- Quando si scalda il cibo in contenitori di plastica o carta, controllare sempre il forno in quanto sussiste la possibilità di combustione.
- Prima di mettere i sacchetti nel forno, rimuovere i lacci metallici e/o i manici di metallo dei sacchetti di carta o di plastica.

## Istruzioni importanti sulla sicurezza e l'ambiente

- Se si osserva del fumo, spegnere l'apparecchio o disinserire la spina del cavo di alimentazione e tenere lo sportello chiuso per soffocare le eventuali fiamme.
- Non usare il forno a microonde come spazio di conservazione. Non lasciare oggetti di carta, materiale di cottura o cibo all'interno del forno quando non utilizzato.
- Per evitare scottature, agitare o scuotere il contenuto dei biberon e dei vasetti di alimenti per bambini e controllarne la temperatura prima del consumo.
- Questo apparecchio è un dispositivo ISM di gruppo 2, classe B. Il gruppo 2 contiene tutte le apparecchiature ISM (Industrial, Scientific and Medical) in cui l'energia a radiofrequenza è intenzionalmente generata e/o utilizzata sotto forma di radiazione elettromagnetica per il trattamento di materiale, e le apparecchiature di erosione delle scintille.
- Le apparecchiature di classe B sono adatte all'uso in stabilimenti domestici e stabilimenti direttamente collegati a una rete di alimentazione a bassa tensione.
- Non usare olio da cottura nel forno. L'olio caldo potrebbe danneggiare i componenti e i materiali del forno, e potrebbe anche causare ustioni alla pelle.
- Praticare un taglio sugli alimenti con crosta spessa come le patate, le zucchine, le mele e le castagne.
- L'apparecchio deve essere posizionato in modo che il lato posteriore sia rivolto verso il muro.
- Prima di spostare l'apparecchio, fissare il piatto girevole per evitare danni.
- Le uova alla coque e quelle sode non devono essere riscaldate nel microonde in quanto potrebbero esplodere, anche al termine del tempo di riscaldamento.

**AVVERTENZA:** Se la sportello o le guarnizioni della sportello sono danneggiate, il forno non deve essere messo in funzione finché non sia stato riparato da un tecnico autorizzato.

**AVVERTENZA:** È pericoloso eseguire qualsiasi operazione di manutenzione o riparazione che riguardi la rimozione di un coperchio che evita l'esposizione all'energia delle microonde a meno che non venga eseguita da personale competente.

**AVVERTENZA:** Non si devono riscaldare liquidi o altri alimenti in

## Istruzioni importanti sulla sicurezza e l'ambiente

contenitori sigillati perché potrebbero esplodere.

- Il forno deve essere pulito regolarmente ed ogni deposito di cibo deve essere rimosso.
- Ci dovrebbero essere almeno 20 cm di spazio libero sopra la superficie superiore del forno.
- Non cuocere troppo i cibi, altrimenti si potrebbe causare un incendio.
- Non usare prodotti chimici e pulitori a vapore per pulire l'apparecchio.
- Si consiglia estrema cautela nell'uso in prossimità di bambini e di persone limitate nelle loro capacità fisiche, sensoriali o mentali.
- Questo apparecchio può essere utilizzato da bambini di età pari o superiore a 8 anni e da persone con capacità fisiche, sensoriali o mentali limitate o che non hanno conoscenze ed esperienza, purché siano sorvegliati nell'uso sicuro del prodotto o siano istruiti di conseguenza o comprendano i rischi dell'uso del prodotto. I bambini non devono giocare con l'apparecchio. Gli interventi di pulizia e manutenzione non vanno eseguiti dai bambini a meno che non siano controllati da una persona adulta.

- **Pericolo di soffocamento!** Tenere tutti i materiali di imballaggio lontano dalla portata dei bambini.
- A causa del calore eccessivo che si genera nelle modalità grill e combinata, i bambini dovrebbero essere autorizzati a utilizzare queste modalità solo sotto la supervisione di un adulto.
- Conservare il prodotto e il suo cavo di alimentazione in modo che siano inaccessibili ai bambini di età inferiore agli 8 anni.
- Non cucinare il cibo direttamente sul vassoio di vetro. Posizionare gli alimenti in/su utensili da cucina appropriati prima di metterli in forno.
- Durante la cottura a microonde i contenitori metallici per alimenti e bevande non sono ammessi. In caso contrario, potrebbero verificarsi delle scintille.
- Questo prodotto non è progettato per essere incassato. Non mettere il prodotto in un armadio o in una scatola mentre è in uso.

## 1.2 Conformità alla direttiva WEEE e allo smaltimento dei rifiuti:

Questo apparecchio è conforme alla Direttiva UE WEEE (2012/19/EU). Questo apparecchio riporta il simbolo di classificazione per i rifiuti delle apparecchiature elettriche ed elettroniche (WEEE).

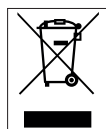

Questo simbolo indica che questo prodotto non deve essere smaltito con altri rifiuti domestici al termine della sua vita utile. Il dispositivo usato deve essere portato a un punto di raccolta ufficiale per il riciclaggio di dispositivi elettrici ed elettronici. Per individuare questi punti di raccolta, contattare le proprie autorità locali oppure il rivenditore presso cui è stato acquistato il prodotto. Ciascuna famiglia ha un ruolo importante nel recupero e riciclaggio di vecchi apparecchi. Lo smaltimento appropriato degli apparecchi usati aiuta a prevenire potenziali conseguenze negative per l'ambiente e la salute umana.

## 1.3 Conformità alla Direttiva RoHS:

L'apparecchio acquistato è conforme alla Direttiva UE RoHS (2011/65/EU). Non contiene materiali pericolosi o proibiti specificati nella Direttiva.

## 1.4 Informazioni di imballaggio



L'imballaggio del prodotto è fatto di materiali riciclabili in conformità con la normativa nazionale. Non smaltire i materiali di imballaggio con i rifiuti domestici o altri rifiuti. Portarli ai punti di raccolta per materiali di imballaggio previsti dalle autorità locali.

## 2 Il forno a microonde

### 2.1 Panoramica

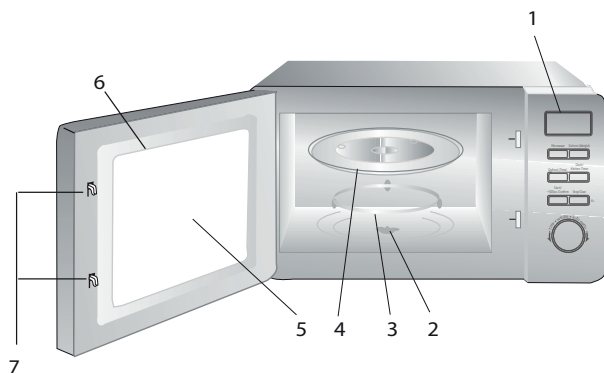

1. Pannello di controllo
2. Asta piatto girevole
3. Supporto piatto girevole
4. Vassoio di vetro
5. Vetro sportello forno
6. Gruppo sportello
7. Sistema di interblocco di sicurezza sportello

### 2.2 Dati tecnici

<b>Consumo energetico</b>	230 V~50 Hz, 1250 W (Microonde)
<b>Uscita</b>	800 W
<b>Frequenza operativa</b>	2450 MHz
<b>Valore Ampere</b>	5A
<b>Dimensioni esterne (Forno a microonde)</b>	258,2*439,5*356 mm
<b>Dimensioni interne del forno</b>	205,2*303,6*306 mm
<b>Capacità forno</b>	20 litri
<b>Peso netto</b>	11.1 kg
<b>Peso netto (contenuto del kit)</b>	12.1 kg

I contrassegni sul prodotto o i valori dichiarati in altri documenti in dotazione con il prodotto sono valori ottenuti in condizioni di laboratorio secondo gli standard pertinenti. Questi valori possono variare secondo l'utilizzo dell'apparecchio e le condizioni ambientali. I valori di potenza sono testati a 230V.

### 2.3 Installazione del piatto girevole

- Non posizionare mai il vassoio di vetro al contrario. Il vassoio di vetro non deve mai essere ridotto.
- Durante la cottura devono essere sempre utilizzati il vassoio di vetro e il supporto del piatto girevole.
- Tutti gli alimenti e i contenitori di alimenti devono essere posti sul vassoio di vetro per la cottura.
- Se il vassoio di vetro o il supporto del piatto girevole si lesionano o si rompono, contattare il centro assistenza autorizzato più vicino.



## 3 Installazione e collegamento

### 3.1 Installazione e collegamento

- Rimuovere tutti i materiali di imballaggio e gli accessori. Esaminare il forno per eventuali danni, come rientranze o sportello rotto. Non installare se il forno è danneggiato.
- Rimuovere la pellicola protettiva che si trova sulla superficie dell'alloggiamento del forno a microonde.
- Non rimuovere la copertura marrone chiaro montata nella cavità del forno per proteggere il magnetron.
- Scegliere una superficie piatta che fornisce spazio sufficiente per i condotti di ingresso e uscita.

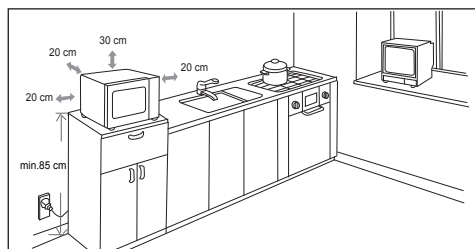

- L'altezza di installazione minima è di 85 cm.
- La superficie posteriore dell'apparecchio deve essere posta contro una parete. Lasciare una distanza minima di 30 cm sopra al forno, una distanza minima di 20 cm è necessaria tra il forno e le pareti adiacenti.
- Non rimuovere i piedini dalla base del forno.
- Il blocco dell'ingresso e/o delle aperture di uscita può danneggiare il forno.
- Installare il microonde quanto più distante possibile da radio e TV. Il funzionamento del forno a microonde può provocare interferenze con la ricezione di radio o TV.
- 2. Collegare il forno in una presa elettrica standard. Assicurarsi che la tensione e la frequenza siano le stesse di quelle presenti sulla targhetta di classificazione.



**AVVERTENZA:** Non installare il forno su un piano cottura o altro apparecchio che produce calore. In caso di installazione vicino a o sopra a fonti di calore, il forno potrebbe essere danneggiato e la garanzia perde validità.



La superficie accessibile potrebbe essere calda durante il funzionamento.



## 4 Funzionamento

### 4.1 Pannello di controllo

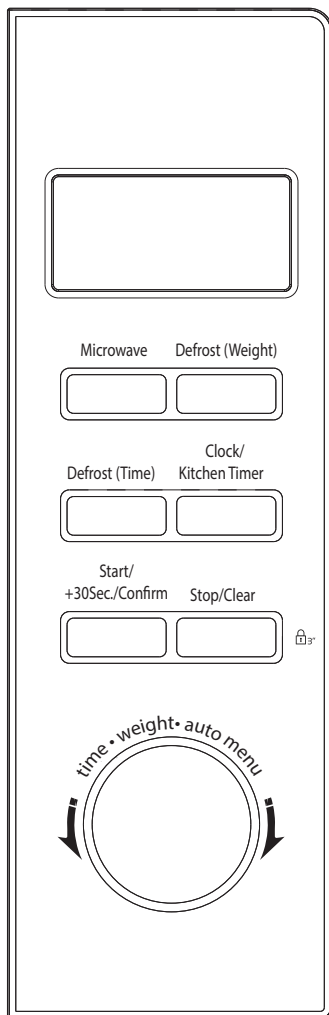



### 4.2 Istruzioni operative

Questo forno a microonde utilizza un moderno controllo elettronico per regolare i parametri di cottura per soddisfare tutte le esigenze di cottura.

### 4.3 Impostazione dell'orario

Quando il forno a microonde viene collegato, si visualizza "0:00" sullo schermo LED e un cicalino suona una volta.

1. Premere il pulsante "Orologio/Timer da cucina" una volta, le cifre dell'orologio per le ore iniziano a lampeggiare.
2. Ruotare  per regolare l'ora; il valore immesso deve essere compreso tra 0 e 23.
3. Premere il pulsante "Orologio/Timer da cucina", le cifre dell'orologio per i minuti iniziano a lampeggiare.
4. Ruotare  per regolare i minuti; il valore immesso deve essere compreso tra 0 e 59.
5. Premere il pulsante "Orologio/Timer da cucina" per completare l'impostazione dell'ora. Il simbolo ":" lampeggia e compare l'ora.



Se l'orologio non è impostato, non funziona all'accensione.



Se si preme "Stop/Cancel" durante l'impostazione del tempo, il forno torna automaticamente alla modalità precedente.

### 4.4 Timer da cucina (contatore)

Il forno è dotato di un contatore automatico che non è collegato alle funzioni del forno e può essere utilizzato separatamente in cucina (può essere impostato su un massimo di 95 minuti).

1. Premere una volta "Orologio/Timer da cucina" e 00:00 si visualizza sullo schermo LED.
2. Ruotare  per immettere il tempo corretto.

## 4 Funzionamento

3. Premere (avvio/+30 sec./conferma) per confermare l'impostazione.
4. Alla fine del tempo del timer, l'indicatore dell'orologio scompare. Il cicalino suona 5 volte.

Se l'orologio è stato impostato (sistema a 24 ore), lo schermo visualizza l'ora corrente.

Premere "Stop/Cancel" per interrompere il timer in qualsiasi momento.



Le funzioni del timer da cucina sono diverse dal sistema a 24 ore. Il timer da cucina è solo un timer.

### 4.5 Cucinare con il forno a microonde

1. Premere "microonde" e "P100" si visualizza sullo schermo LED.
2. Premere il pulsante "Microonde" quattro volte o ruotare per selezionare la potenza delle microonde, "P100", "P80", "P50", "P30", "P10" si visualizzano in ordine.
3. Premere "Avvio/+30Sec./Conferma" per confermare e ruotare per impostare il tempo di cottura su un valore compreso tra 0:05 e 95:00.
4. Premere "Avvio/+30 sec./Conferma" di nuovo per avviare la cottura.



**Esempio:** Se si desidera utilizzare 80% di potenza microonde per una cottura di 20 minuti, è possibile utilizzare il forno secondo i punti che seguono.

5. Premere "microonde" una volta e "P100" si visualizza sullo schermo.
6. Premere di nuovo "microonde" o ruotare per la potenza del forno all'80%.

7. Premere (avvio/+30 sec./conferma) per confermare e "P80" si visualizza sullo schermo.
8. Ruotare per regolare il tempo di cottura finché il forno visualizza "20:00".
9. Premere (avvio/+30 sec./conferma) per avviare la cottura.

I passi per regolare il tempo con il pulsante sono i seguenti:

Impostazione della durata	Ammontare incremento
0-1 minuto	5 secondi
1-5 minuti	10 secondi
5-10 minuti	30 secondi
10-30 minuti	1 minuto
30-95 minuti	5 minuti

### Diagramma di potenza delle microonde

Premere	Una volta	Due volte	Tre volte	4 volte	5 volte
Potenza microonde	100%	80%	50%	30%	10%

### 4.6 Cottura veloce

1. Durante l'attesa, premere il pulsante "Avvio/+30Sec./Conferma" per cucinare con un livello di potenza 100% per 30 secondi. Ciascuna pressione dello stesso pulsante può incrementare di 30 secondi. Il tempo di cottura massimo è 95 minuti.
2. Durante la cottura a microonde e il processo di sbrinamento a tempo, premere il pulsante "Avvio/+30Sec./Conferma" per aumentare il tempo di cottura.

## 4 Funzionamento

3. Durante l'attesa ruotare "↻" verso sinistra per scegliere direttamente il tempo di cottura. Dopo aver scelto il tempo premere "Avvio/+30 sec./Conferma" per avviare la cottura. La potenza delle microonde è 100%.



Negli stati di menu automatico e sbrinamento a peso, il tempo di cottura non può essere aumentato premendo "Avvio/+30Sec./Conferma"

### 4.7 Sbrinamento a peso

1. Premere "Sbrinamento a peso" una volta, lo schermo visualizza "dEF1".
2. Ruotare "↻" per selezionare il peso degli alimenti da 100 a 2000 g.
3. Premere "Avvio/+30 sec./Conferma" per avviare lo sbrinamento.

### 4.8 Sbrinamento a tempo

1. Premere "Sbrinamento a tempo" una volta, lo schermo visualizza "dEF2".
2. Ruotare "↻" per selezionare il tempo dello sbrinamento. Il tempo massimo è 95 minuti.
3. Premere "Avvio/+30 sec./Conferma" per avviare lo sbrinamento. La potenza di sbrinamento è P30 e non può essere modificata.

### 4.9 Menu auto

1. Ruotare "↻" per selezionare il menu indesiderato. Vengono visualizzati i menu tra "A-1" e "A-8", cioè pizza, carne, verdure, pasta, patate, pesce, bevande e popcorn.
2. Premere (avvio/+30 sec./conferma) per confermare.

3. Ruotare "↻" per scegliere il peso predefinito secondo lo schema del menu.
4. Premere (avvio/+30 sec./conferma) per avviare la cottura.



**Esempio:** Se si desidera usare "Menu automatico" per cuocere 350 g di pesce:

1. Ruotare "↻" in senso orario finché "A-3" si visualizza sullo schermo.
2. Premere (avvio/+30 sec./conferma) per confermare.
3. Ruotare "↻" per selezionare il peso del pesce finché "350" viene visualizzato sullo schermo.
4. Premere (avvio/+30 sec./conferma) per avviare la cottura.

### Menu cottura automatica

Menu	Peso	Display
A-1 Riscaldamento automatico	200 g	200
	400 g	400
	600 g	600
A-2 Verdure	200 g	200
	300 g	300
	400 g	400
A-3 Pesce	250 g	250
	350 g	350
	450 g	450
A-4 Carne	250 g	250
	350 g	350
	450 g	450

## 4 Funzionamento

A-5 Pasta	50 g (con 450 ml di acqua fredda)	50
	100 g (con 800 ml di acqua fredda)	100
A-6 Patate	200 g	200
	400 g	400
	600 g	600
A-7 Pizza	200 g	200
	400 g	400
A-8 Zuppa	200 ml	200
	400 ml	400



### 4.10 Cottura multi-fase

Possono essere impostate al massimo due fasi. Se una delle fasi è lo sbrinamento, deve essere immessa automaticamente come prima fase. Il cicalino suona una volta dopo ogni fase e inizia quindi la fase successiva.

Il menu automatico non può essere impostato come parte del multi-fase.



Se si desidera sbrinare gli alimenti per 5 minuti, cucinare con potenza microonde all'80% per 7 minuti. Le fasi sono le seguenti:

1. Premere "Sbrinamento a tempo" una volta, lo schermo visualizza "dEF2".
2. Ruotare  per regolare il tempo di sbrinamento di 5 minuti;
3. Premere una volta "Microonde".
4. Ruotare  per scegliere 80% di potenza delle microonde finché si visualizza "P80".
5. Premere (avvio/+30 sec./conferma) per confermare.
6. Ruotare  per regolare il tempo di cottura di 7 minuti.

7. Premere (avvio/+30 sec./conferma) per avviare la cottura.

### 4.11 Funzione informazioni

1. Negli stati di cottura delle microonde, premere "Microonde", la potenza corrente sarà per 3 secondi.
2. Durante gli stati di cottura, premere "Orologio/Timer da cucina" per controllare l'ora corrente. Sarà visualizzato per 3 secondi.

### 4.12 Blocco bambini

1. **Blocco:** Durante l'attesa premere "Stop/Cancella" per 3 secondi, si sente un lungo "bip" che indica l'ingresso nello stato di blocco bambini.
2. **Sblocco:** Durante il blocco premere "Stop/Cancella" per 3 secondi, si sente un lungo "bip" che indica che il blocco è stato rilasciato.

### 4.13 Specifiche

1. Il cicalino suona una volta quando si ruota la manopola all'inizio.
2. "Avvio/+30Sec./Conferma" deve essere premuto per continuare la cottura se lo sportello viene aperto durante la cottura.
3. Dopo aver impostato il programma di cottura, "Avvio/+30Sec./Conferma" non è premuto per 1 minuto. Sarà visualizzata l'ora corrente. L'impostazione viene annullata.
4. Il cicalino suona una volta se la pressione è corretta; con una pressione non corretta non c'è risposta.
5. Il cicalino suona cinque volte per ricordare quando la cottura è completa.

## 5 Pulizia e manutenzione

### 5.1 Pulizia



**AVVERTENZA:** Non utilizzare mai gasolio, solventi, agenti di pulizia abrasivi, oggetti metallici o spazzole dure per pulire l'apparecchio.



**AVVERTENZA:** Non immergere mai l'apparecchio in acqua o il suo cavo di alimentazione o altro liquido.

1. Spegnerne l'apparecchio e scollegare il cavo di alimentazione dalla presa elettrica.
2. Attendere il completo raffreddamento dell'apparecchio.
3. Mantenere pulita la parte interna del forno. Pulire con un panno umido quando alimenti schizzati o liquidi versati si attaccano alle pareti del forno. Può essere utilizzato un detergente delicato se il forno si sporca molto. Evitare di utilizzare agenti di pulizia a spruzzo o aggressivi perché potrebbero provocare macchie, segni e opacità sulla superficie dello sportello.
4. Le superfici esterne del forno devono essere pulite con un panno umido. Non lasciare entrare acqua dalle aperture di ventilazione per impedire danni alle parti del forno.
5. Pulire di frequente entrambi i lati dello sportello e il vetro, le guarnizioni dello sportello e le parti vicine alle guarnizioni con un panno umido per rimuovere eccessi e macchie da schizzi. Non usare agenti di pulizia abrasivi.
6. Non lasciar bagnare il pannello di controllo. Pulire con un panno morbido umido. Lasciare lo sportello del forno aperto per impedire un funzionamento accidentale quando si pulisce il pannello di controllo.
7. Se si accumula vapore all'interno o attorno allo sportello del forno, pulire con un panno morbido. Questo può verificarsi quando il forno a microonde è utilizzato in condizioni di alta umidità. Ciò è normale.
8. In alcuni casi può essere necessario rimuovere la parte in vetro per la pulizia. Lavare in acqua calda saponata o in lavastoviglie.
9. L'anello del rullo e la base del forno devono essere puliti regolarmente per evitare rumori eccessivi. Sarà sufficiente pulire la superficie inferiore del forno con un detergente delicato. Lavare l'anello del rullo in acqua calda saponata o in lavastoviglie. Quando si rimuove l'anello del rullo dalla base interna del forno per la pulizia, assicurarsi di installarlo nella posizione corretta quando lo si rimonta.
10. Per rimuovere i cattivi odori dal forno, mettere un bicchiere di acqua con succo e buccia di un limone in una ciotola profonda adatta all'uso in microonde e azionare il forno per 5 minuti in modalità microonde. Poi asciugare bene con un panno morbido.
11. Contattare l'assistenza autorizzata quando la lampadina del forno deve essere sostituita.
12. Il forno deve essere pulito regolarmente e tutti i depositi di cibo devono essere rimossi. Se il forno non è mantenuto pulito, possono verificarsi difetti alla superficie che influenzano negativamente il ciclo di vita dell'apparecchio e potenzialmente provocano rischi.
13. Non smaltire questo apparecchio con i rifiuti domestici; i forni vecchi devono essere smaltiti in centri speciali per rifiuti previsti dai comuni.
14. Quando il forno a microonde è usato in modalità grill, una piccola quantità di fumo e odori può essere avvertita; essa scompare dopo un breve periodo di utilizzo.

### 5.2 Conservazione

- Se si pensa di non usare l'apparecchio per un lungo periodo, riporlo con attenzione.
- Assicurarsi che l'apparecchio sia scollegato, freddo e completamente asciutto.
- Conservare l'apparecchio in un luogo fresco e asciutto.
- Tenere l'apparecchio lontano dalla portata dei bambini.

## 6 Ricerca e risoluzione dei problemi

Normale	
Il forno a microonde interferisce con la ricezione TV.	La ricezione radio e TV può essere influenzata dal funzionamento del forno a microonde. È simile all'interferenza provocata da piccoli apparecchi elettrici, come mixer, aspirapolvere e ventilatore elettrico. Ciò è normale.
La luce del forno è scura.	Con la cottura a microonde a bassa potenza, la luce del forno potrebbe oscurarsi. Ciò è normale.
Accumulo di vapore sullo sportello, aria calda che fuoriesce dalle aperture	Durante la cottura, può prodursi vapore dagli alimenti. La maggior parte di questo vapore fuoriesce dalle aperture. Ma potrebbe accumularsene un po' su una parte fredda, come lo sportello del forno. Ciò è normale.
Forno avviato in modo accidentale senza alimenti all'interno.	Non è consentito utilizzare l'apparecchio senza alimenti dentro. È molto pericoloso.

Problema	Possibile causa	Soluzione
Il forno non si avvia.	1) Il cavo di alimentazione non è collegato correttamente.	Scollegare. Poi ricollegare di nuovo dopo 10 secondi.
	2) Il fusibile è bruciato o è attivato l'interruttore di circuito.	Sostituire il fusibile o reimpostare l'interruttore di circuito (farlo riparare da un professionista della nostra azienda).
	3) Problemi con la presa elettrica.	Testare la presa con altri apparecchi elettrici.
Il forno non si riscalda.	4) Lo sportello non è chiuso bene.	Chiudere bene lo sportello.
Il piatto girevole fa rumore quando il forno a microonde è in funzione.	5) Il piatto girevole e la parte bassa del forno sono sporchi.	Vedere la sezione "Pulizia e manutenzione" per pulire le parti sporche.



## CERTIFICATO DI GARANZIA

La presente garanzia commerciale si intende aggiuntiva e non sostitutiva di ogni altro diritto di cui gode il consumatore, intendendo per consumatore esclusivamente colui che utilizza il bene per scopi estranei all'attività imprenditoriale o professionale eventualmente svolta e pertanto per uso domestico/privato, e in particolare non pregiudica in alcun modo i diritti del consumatore stabiliti dal Dlgs 206/05. BEKO Italy S.r.l. in conformità alla facoltà prevista dalla legge, offre al consumatore una garanzia commerciale aggiuntiva, nei termini e nei modi di seguito indicati.

Questo certificato non deve essere spedito per la convalida. È valido e operante solo se conservato assieme alla ricevuta fiscale o altro documento reso fiscalmente obbligatorio.

### Condizioni di Garanzia

1. BEKO Italy S.r.l. garantisce l'apparecchio per un periodo di 2 anni dalla data di acquisto (12 mesi se acquistato con fattura di vendita e non con scontrino fiscale).
2. La garanzia è valida esclusivamente sul territorio italiano compresa la Repubblica di San Marino e la città del Vaticano e deve essere comprovata da scontrino fiscale o fattura, che riporti il nominativo del Rivenditore, la data di acquisto dell'apparecchio nonché gli estremi identificativi dello stesso (tipo, modello).
3. Per garanzia s'intende la sostituzione o riparazione gratuita delle parti componenti l'apparecchio che sono risultate difettose all'origine, per vizi di fabbricazione.
4. L'utente decade dai diritti di garanzia se non denuncia il difetto di conformità entro 2 mesi dalla scoperta dello stesso.
5. Diritto di Chiamata: gratuita per i primi 12 mesi di garanzia, a pagamento per gli altri 12 mesi nel caso l'utente non sia in grado di provare che il difetto sia dovuto a vizio di conformità del prodotto.
6. Manodopera e ricambi gratuiti per i 24 mesi del periodo di garanzia.
7. L'intervento di riparazione viene effettuato presso il centro di assistenza reperibile presso il call centre e sul sito [www.beko.it](http://www.beko.it), fatto salvo i casi di impossibilità oggettiva o di forza maggiore.
8. La riparazione o sostituzione dei componenti o dell'apparecchio stesso, non estendono la durata della garanzia.
9. Tutte le parti asportabili e tutte le parti estetiche, non sono coperte da garanzia.
10. Tutti i materiali soggetti ad usura non sono coperti da garanzia a meno che venga dimostrata la difettosità risalente a vizio di fabbricazione delle stesse.
11. La BEKO Italy S.r.l. declina ogni responsabilità per eventuali danni che possano derivare, direttamente od indirettamente, a persone e cose come conseguenza del mancato rispetto delle istruzioni tutte, incluse nell'apposito Manuale per l'uso dell'apparecchio allegato a ciascuno apparecchio, da parte dell'utente ed in particolare modo per quanto concerne le avvertenze relative alla installazione, all'uso ed alla manutenzione dell'apparecchio stesso.
12. La garanzia non diventa operante e l'assistenza sarà effettuata totalmente a pagamento nei seguenti casi:
  - a. Danni dovuti al trasporto o alla movimentazione delle merci.
  - b. Interventi di installazione e montaggio, così come l'errata connessione o errata erogazione dalle reti di alimentazione, mancanza di allacciamento alla presa di terra.
  - c. Installazione errata, imperfetta o incompleta, per incapacità d'uso da parte dell'Utente, se mancano gli spazi necessari ad operare attorno ai prodotti, per eccessiva o scarsa temperatura dell'ambiente,.
  - d. Interventi nei quali non è stato riscontrato il difetto lamentato, o per generici problemi di funzionamento causati da errata impressione del cliente
  - e. Danni causati da agenti atmosferici ( fulmini, terremoti, incendi, alluvioni, ecc.)
  - f. Se il numero di matricola risulta asportato, cancellato o manomesso.
  - g. Riparazioni, modifiche o manomissioni effettuate da persone non autorizzate dal produttore o comunque per cause non dipendenti dal prodotto. Per guasti dovuti a mancanza di regolare manutenzione ( pulizia e manutenzione del prodotto).
  - h. Mancanza dei documenti fiscali o se gli stessi risultano contraffatti o non inerenti al prodotto.
  - i. L'uso improprio dell'apparecchio, non di tipo domestico o diverso da quanto stabilito dal produttore, fa decadere il diritto alla Garanzia.
  - j. Per tutte le circostanze esterne che non siano riconducibili a difetti di fabbricazione dell'elettrodomestico.
  - k. Si intendono a pagamento anche tutti gli eventuali trasporti necessari per lo svolgimento degli interventi legati ai casi citati.

Il Servizio Assistenza di BEKO Italy S.r.l. è l'unico autorizzato a riparare i prodotti a marchio BEKO. Per ogni controversia è competente il foro di Milano.

Durante e dopo il periodo di garanzia, vi consigliamo di rivolgervi sempre ai nostri centri di assistenza autorizzati. Per contattare il Centro di Assistenza Tecnica Autorizzato operante nella sua zona chiami il numero unico per l'Italia:

### 02.03.03

Prima di contattare l'assistenza tecnica, al fine di agevolare la gestione della chiamata, è necessario avere a portata di mano il modello del prodotto e il documento fiscale di acquisto.

# ¡Lea el manual de usuario antes de utilizar el aparato!

Estimado cliente:

Gracias por elegir un aparato Beko. Esperamos que obtenga los mejores resultados de su aparato, ya que ha sido fabricado con gran calidad y con tecnología de última generación. Por esta razón, le aconsejamos que lea este manual de usuario y todos los demás documentos adjuntos con atención antes de utilizar el aparato y que los guarde para futuras consultas. Si entrega este aparato a otra persona, proporcionele también el manual de usuario. Siga las instrucciones prestando especial atención a toda la información y advertencias incluidas en el manual de usuario.

Recuerde que este manual de usuario también puede servir para otros modelos. En el manual se describen las diferencias entre los modelos explícitamente.

## Significado de los símbolos

Los siguientes símbolos se usan en las diversas secciones del presente manual de usuario:



Información importante y consejos útiles sobre el uso.



Advertencias de situaciones peligrosas sobre la seguridad de las personas y la propiedad.



Advertencia para las superficies calientes.





# Instrucciones importantes para la seguridad y el medio ambiente

Esta sección contiene instrucciones de seguridad que ayudarán a la protección contra los riesgos de incendio, descarga eléctrica, exposición a la energía de microondas, lesiones personales o daño a la propiedad. El incumplimiento de estas instrucciones puede causar la anulación de las garantías otorgadas.

## 1.1 Seguridad general

- No intente iniciar el horno con la puerta abierta; de lo contrario, podrá exponerse a la energía de microondas que puede ser dañina. Los bloqueos de seguridad no se deben desactivar ni manipular.
- No coloque ningún objeto entre la parte frontal y la puerta del horno. No deje que se acumule suciedad o restos de productos de limpieza en las superficies de cierre.
- Cualquier trabajo de servicio técnico que incluya la retirada de la tapa que brinda protección contra la exposición a la energía de microondas debe ser realizada por personas o servicio técnico autorizados. Si se realiza de otro modo, resultará peligroso.
- Su producto está destinado a cocinar, calentar y descongelar alimentos en un ámbito doméstico.
- No debe utilizarse para fines comerciales. El fabricante no se responsabilizará por los daños que puedan surgir por mal uso.
- No utilice este electrodoméstico al aire libre, en baños, ambientes húmedos o en lugares donde pueda mojarse.
- No se asumirá ninguna reclamación de garantía o responsabilidad por daños causados por mal uso o manipulación inadecuada del aparato.
- Nunca trate de desmontar el aparato. No se admitirá reclamación de garantía alguna por daños causados por un manejo inadecuado.
- Utilice únicamente accesorios originales o bien los que recomiende el fabricante.
- No deje este aparato desatendido mientras esté enchufado.
- Utilice el aparato sobre una superficie estable, plana, limpia y no deslizante.
- Este aparato no debe utilizarse con ningún temporizador externo o sistema de control remoto independiente.
- Antes de utilizar el aparato por primera vez, limpie todas sus piezas. Consulte los detalles en la sección "Limpieza y mantenimiento".

## Instrucciones importantes para la seguridad y el medio ambiente

- Utilice este aparato únicamente para su uso previsto, tal como se describe en este manual. No utilice productos químicos abrasivos o vapor en este aparato. Este horno está destinado particularmente a calentar y cocinar alimentos. No debe destinarse al uso industrial o en laboratorios.
- No utilice este electrodoméstico para secar la ropa o los paños de cocina.
- El aparato alcanza temperaturas muy elevadas cuando está en uso. Tenga cuidado de no tocar las partes calientes dentro del horno.
- Este horno no está diseñado para secar ningún ser vivo.
- No lo ponga en funcionamiento cuando esté vacío.
- Los utensilios de cocina pueden calentarse por efecto de la transferencia de calor de los alimentos al utensilio. Puede ser necesario que use guantes para sostener el utensilio.
- Los utensilios se deberán verificar para asegurarse de que sean aptos para su uso en hornos microondas.
- No coloque el horno sobre fogones u otros aparatos generadores de calor. De lo contrario, se puede dañar y la garantía se anulará.
- El horno microondas no se debe ubicar en un armario que no cumpla con las instrucciones de instalación.
- El vapor puede salir al abrir las tapas o el papel de cobertura tras la cocción del alimento.
- Utilice guantes al retirar cualquier tipo de alimento calentado.
- Es posible que el aparato y las superficies accesibles estén muy calientes durante el funcionamiento.
- Es posible que la puerta y el vidrio exteriores estén muy calientes mientras el aparato esté en funcionamiento.
- El horno microondas Beko cumple con todas las normas de seguridad aplicables; por ello, si el cable o el aparato presentan daños, deberán ser reparados o sustituidos por el distribuidor, un servicio técnico o una persona cualificada y autorizada para evitar cualquier peligro. Los trabajos de reparación deficientes o realizados por personal no cualificado puede ser peligrosos y entrañar riesgos para el usuario.
- Asegúrese de que la fuente de alimentación cumpla con la información que se indica en la placa de

## Instrucciones importantes para la seguridad y el medio ambiente

datos del aparato.

- La única forma de desconectar el aparato de la corriente eléctrica es desenchufarlo de la toma de pared.
- Use el aparato únicamente con un enchufe con toma a tierra.
- Nunca utilice el aparato si está dañado el cable de alimentación o el mismo aparato.
- No utilice este aparato con un cable alargador.
- Nunca toque el aparato o su enchufe con las manos húmedas o mojadas.
- Coloque siempre el aparato de forma que el enchufe quede a mano.
- Evite daños al cable procurando que no sufra tirones, no se doble y no roce con bordes afilados para evitar dañarlo. Mantenga el cable de corriente alejado de superficies calientes y llamas abiertas.
- Asegúrese de que no exista peligro de que pueda tirarse accidentalmente del cable de corriente o de que alguien tropiece con él mientras el aparato esté en uso.
- Desenchufe el aparato antes de cada limpieza y cuando no esté en uso.
- No tire del cable de alimentación del aparato para desconectarlo de la red ni enrolle el cable alrededor del mismo.
- No sumerja el aparato, el cable eléctrico o el enchufe en agua ni en ningún otro líquido. Tampoco ponga dichos elementos bajo un chorro de agua.
- Vigile el horno cuando caliente alimentos en recipientes de plástico o papel, y controle el horno frecuentemente, ya que existe la posibilidad de que estos materiales se incendien.
- Retire los alambres y/o asas metálicas de las bolsas de papel o de plástico antes de colocar estas bolsas aptas para su uso en microondas dentro del horno.
- Apague el aparato o desenchúfelo y mantenga la puerta cerrada para evitar un incendio si observa humo.
- No utilice el interior del horno para almacenamiento. No deje objetos de papel, utensilios de cocción o alimentos dentro del horno cuando se esté utilizando.
- Agite o remueva los contenidos de los biberones y de los tarritos de comida para bebés y compruebe su temperatura antes de su consumo con el fin de evitar quemaduras.

## Instrucciones importantes para la seguridad y el medio ambiente

- Este producto es un equipo de Grupo 2 Clase B ISM. El Grupo 2 engloba todos los equipos ISM (industriales, científicos y médicos) en los que la energía de radiofrecuencia se genera intencionadamente y/o se usa en forma de radiación electromagnética para el tratamiento de materiales, así como los equipo de electroerosión.
- Los equipos de la Clase B están diseñados para el uso en hogares o establecimientos directamente conectados a una red de alimentación de bajo voltaje.
- La puerta o la superficie exterior del aparato pueden calentarse cuando estén en uso.
- No caliente líquidos u otros alimentos en recipientes cerrados, ya que existe riesgo de explosión.
- Calentar bebidas con microondas puede hacer que hiervan y salpiquen alrededor una vez que se hayan retirado del horno; por lo tanto, tenga cuidado al sostener los recipientes.
- No use el horno para freír alimentos. El aceite caliente puede dañar los componentes y materiales del horno, y puede incluso causar quemaduras en la piel.
- Pele los alimentos de piel dura, como patatas, calabacines, manzanas y castañas.
- El aparato debe estar ubicado de manera tal que la parte trasera esté mirando hacia la pared.
- Si la puerta o sus juntas han sufrido daños, no utilice el horno hasta que no haya sido reparado por un técnico competente.
- Antes de mover el aparato, asegure el plato giratorio para evitar daños al mismo.
- No utilice su horno microondas para cocinar o calentar huevos que no sean revueltos, con o sin cáscara.
- Nunca quite las piezas en la parte trasera y en los laterales del aparato, ya que protegen las distancias mínimas entre las paredes del armario y el electrodoméstico para permitir la circulación de aire necesaria.
- Este horno microondas se ha diseñado únicamente para su uso integrado.
- No utilice el aparato para otros fines distintos de su uso previsto.
- No lo utilice como una fuente de calor.

# Instrucciones importantes para la seguridad y el medio ambiente

- El horno microondas está diseñado únicamente para descongelar, cocinar y guisar alimentos.
- No cocine excesivamente los alimentos, de lo contrario, podría causar un incendio.
- No utilice limpiadores a vapor para limpiar el aparato.
- Se recomienda la máxima precaución cuando se esté utilizando cerca de niños o personas con discapacidades físicas, sensoriales o mentales.
- Los niños de ocho o más años y las personas con las capacidades físicas, sensoriales o mentales limitadas o que no tengan los conocimientos y la experiencia necesarios pueden usar este aparato siempre y cuando lo hagan bajo supervisión o bien comprendan las instrucciones de uso seguro del aparato y sus riesgos potenciales. No deje que los niños jueguen con el aparato. Las tareas de limpieza y mantenimiento no deben dejarse en manos de niños a menos que sean supervisados por un adulto.
- **¡Peligro de descarga eléctrica!** Mantenga todos los materiales de embalaje alejados de los niños.
- No deje que los niños empleen el horno microondas sin supervisión, a no ser que hayan recibido instrucciones adecuadas sobre su utilización segura y comprendan los riesgos de un uso inadecuado.
- Debido al calor excesivo que emana en los modos grill y combinado, los niños solo podrán estar autorizados a utilizar estos modos bajo la supervisión de un adulto.
- Mantenga el producto y su cable de alimentación inaccesibles a los niños menores de 8 años.
- Es posible que el aparato y las superficies accesibles estén muy calientes durante el funcionamiento. Mantenga a los niños alejados.

## 1.2 Cumplimiento de la Directiva RAEE y eliminación de residuos.

Este producto no incluye los materiales nocivos y prohibidos especificados en la normativa para la supervisión de los residuos de aparatos eléctricos y electrónicos de desecho (RAEE), promulgada por el Ministerio de Medio Ambiente y Planificación Urbanística. Cumple con la Directiva RAEE.

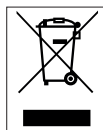

Este símbolo indica que este producto no debe eliminarse con otros desechos domésticos al final de su vida útil. El dispositivo usado debe ser devuelto al punto de recogida oficial para el reciclaje de los dispositivos eléctricos y electrónicos. Para encontrar estos sistemas de recogida, por favor, póngase en contacto con las autoridades locales o con el distribuidor donde se compró el producto. Cada hogar desempeña un papel importan-

# Instrucciones importantes para la seguridad y el medio ambiente

te en la recuperación y el reciclaje de los aparatos antiguos. La eliminación adecuada de los aparatos usados ayuda a prevenir las posibles consecuencias negativas para el medio ambiente y la salud humana.

## 1.3 Cumplimiento de la directiva RoHS:

El producto que ha adquirido es conforme con la directiva de la UE sobre la restricción de sustancias peligrosas (RoHS) (2011/65/EU). No contiene ninguno de los materiales nocivos o prohibidos especificados en la directiva.

## 1.4 Información de embalaje



El embalaje del producto está fabricado con material reciclable de acuerdo con las normativas nacionales sobre medio ambiente. No se deshaga del material de embalaje ni de los desechos domésticos o de otro tipo. Lívelos a los puntos de recogida de material de embalaje designados por las autoridades locales.

## 2 El horno microondas

### 2.1 Información general

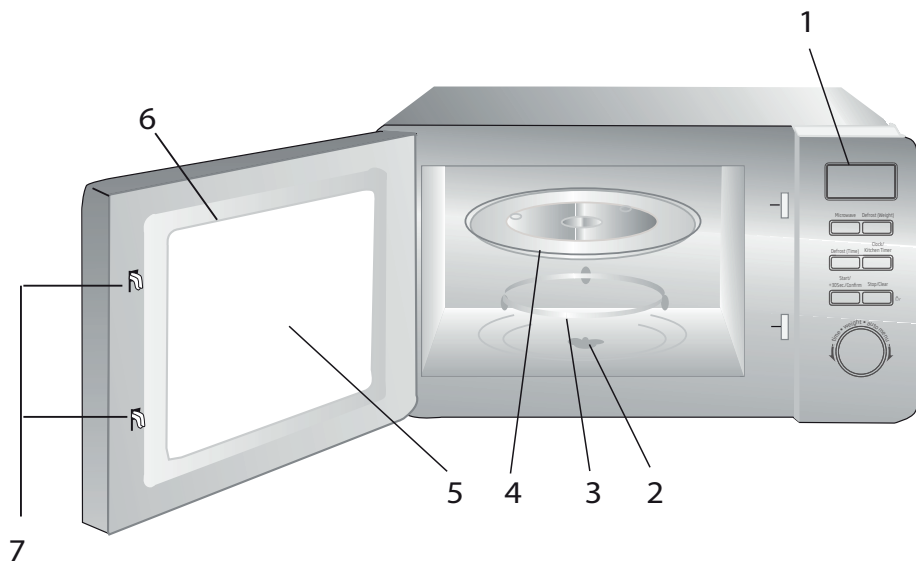

1. Panel de control
2. Eje del plato giratorio
3. Soporte del plato giratorio
4. Bandeja de cristal
5. Ventana del horno
6. Grupo de puerta
7. Sistema de bloqueo de seguridad de la puerta

### 2.2 Datos técnicos

<b>Consumo de potencia</b>	230 V~50 Hz, 1250 W (Microondas)
<b>Salida</b>	800 W
<b>Frecuencia de funcionamiento</b>	2450 MHz
<b>Amperaje</b>	5A
<b>Dimensiones exteriores (Horno microondas)</b>	258.2*439.5*356 mm
<b>Dimensiones interiores del horno</b>	258.2*303.6*306 mm
<b>Capacidad del horno</b>	20 litros
<b>Peso neto</b>	11.1 kg
<b>Peso neto (contenido del Kit)</b>	12.1 kg

Las evaluaciones del producto o los valores indicados en los demás documentos adjuntos son valores que se han obtenido en condiciones de laboratorio de acuerdo con las normas pertinentes. Estos valores pueden variar según el uso que se haga del aparato y de las condiciones ambientales. Los valores de potencia fueron testeados a 230V.

## 2 El horno microondas

### 2.3 Instalación del plato giratorio

- Nunca coloque la bandeja de cristal con la cara hacia abajo. Nunca bloquee la bandeja de cristal.
- Tanto la bandeja de cristal como el soporte del plato giratorio deben usarse siempre durante la cocción.
- Los alimentos y los recipientes de alimentos deben colocarse siempre sobre la bandeja de cristal para su cocción.
- Si la bandeja de cristal o el plato giratorio se quebraran o rompieran, contacte al centro de servicio autorizado más cercano.

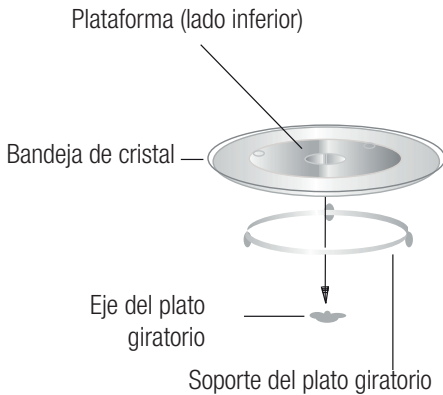



## 3 Instalación y conexión

### 3.1 Instalación y conexión

- Quite todo el material de embalaje y accesorios. Examine el horno por eventuales daños como abolladuras o rotura de puerta. No instale si el horno está dañado.
- Quite la película protectora que se encuentra en la superficie de la carcasa del horno.
- No quite la cubierta de Mica marrón claro adosada a la cavidad del horno para proteger los magnetrones.
- Seleccione una superficie plana que proporcione suficiente espacio para los conductos de entrada y salida.



La superficie accesible puede estar caliente durante el funcionamiento.

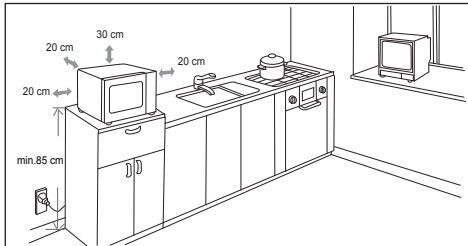

- La altura mínima de la instalación es de 85 cm.
- Coloque la superficie posterior del aparato contra una pared. Deje un espacio libre de al menos 30 cm por encima del horno; la distancia mínima entre el horno y las paredes adyacentes debe ser de 20 cm.
- No retire las patas de debajo del horno.
- Bloquear los orificios de entrada y/o salida podría dañar el horno.
- Coloque el horno lo más lejos posible de radios y televisores. El horno microondas puede causar interferencias en su radio o televisor. 2. Enchufe el horno en un tomacorriente doméstico estándar. Asegúrese de que la tensión y la frecuencia sean las mismas que la tensión y la frecuencia que figuran en la placa de datos.



**ADVERTENCIA:** No instale el horno sobre un anafe o sobre otro aparato productor de calor. Si instala el horno cerca o encima de una fuente de calor, podría sufrir daños y la garantía quedaría anulada.

## 4 Funcionamiento

### 4.1 Panel de control

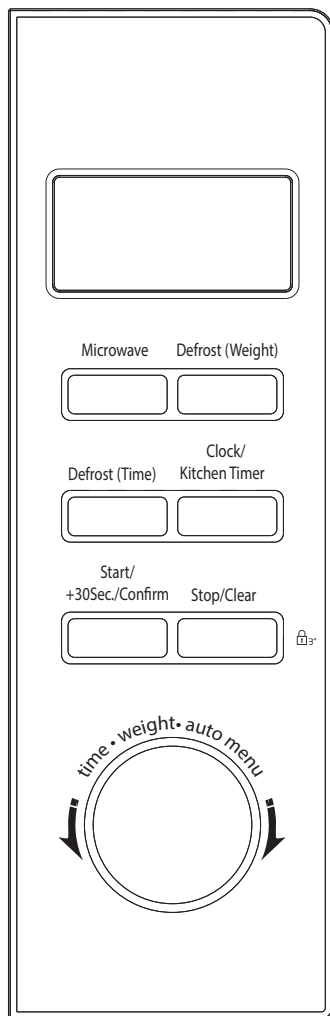



### 4.2 Instrucciones de funcionamiento

Este horno microondas usa un control electrónico moderno para ajustar los parámetros de cocción para adaptarse a sus necesidades para obtener una cocción mejor.

### 4.3 Ajuste de la hora

Cuando el horno microondas está conectado a la corriente eléctrica, aparecerá «0:00» en la pantalla LED y el timbre sonará una vez.

1. Pulse la tecla «Reloj/Temporizador de cocina» una vez y los dígitos de las horas empezarán a parpadear.
2. Gire  para ajustar la hora; el valor introducido deberá estar entre 0 y 23.
3. Pulse la tecla «Reloj/Temporizador de cocina» y las cifras de los minutos empezarán a parpadear.
4. Gire  para ajustar los minutos; el valor introducido deberá estar entre 0 y 59.
5. Pulse la tecla «Reloj/Temporizador de cocina» para completar el ajuste de la hora. El símbolo ":" parpadeará y aparecerá la hora.



Si no configura el reloj, no funcionará cuando esté encendido.



Si pulsa «Stop/Clear» durante la configuración de la hora, el horno volverá automáticamente al modo anterior.

### 4.4 Temporizador de cocina (contador)

El horno está equipado con un contador automático que no está relacionado con las funciones del horno y puede usarse de manera separada en la cocina (se puede configurar a un máximo de 95 minutos).

1. Pulse (Reloj/Temporizador de cocina) una vez y aparecerá 00:00 en la pantalla LED.
2. Gire  para introducir la hora correcta.

## 4 Funcionamiento

3. Pulse «Inicio/+30 Seg./Confirmar» para confirmar el ajuste.
4. Cuando alcance la hora de la cocina, el indicador de reloj se apagará. El timbre sonará 5 veces.



Si ha ajustado el reloj (sistema de 24 horas), la pantalla mostrará la hora actual.

Pulse «Stop/Clear» para anular el temporizador en cualquier momento.



El temporizador de cocina funciona diferente del sistema de 24 horas. El temporizador de cocina es simplemente un temporizador.

### 4.5 Cocinar con el horno microondas

1. Pulse «Microondas» y aparecerá "P100" en la pantalla LED.
2. Pulse «Microondas» cuatro veces o gire  para seleccionar la potencia del microondas. Se mostrarán "P100", "P80", "P50", "P30" y "P10" en este orden.
3. Pulse «Inicio/+30 Seg./Confirmar» para confirmar y gire  para configurar un tiempo de cocción en un valor entre 0:05 y 95:00.
4. Pulse «Inicio/+30 Seg./Confirmar» para iniciar la cocción.



**Ejemplo:** Si desea utilizar el 80% de la potencia del microondas para cocinar durante 20 minutos, puede hacer funcionar el horno en los siguientes pasos.

5. - Pulse «Microondas» una vez y aparecerá "P100" en la pantalla.
6. Pulse «Microondas» una vez más o gire  para configurar la potencia del microondas en 80%.

7. Pulse (Inicio/+30 Seg./Confirmar) para confirmar y aparecerá "P 80" en la pantalla.
8. Gire  para ajustar el tiempo de cocción hasta que el horno muestre "20:00".

9. Pulse «Inicio/+30 Seg./Confirmar» para iniciar la cocción.

Los pasos para el ajuste del tiempo en el botón de codificación son los siguientes:

Ajuste de la duración	Aumentar cantidad
0-1 minutos	5 segundos
1-5 minutos	10 segundos
5-10 minutos	30 segundos
10-30 minutos	1 minuto
30-95 minutos	5 minutos

### Tabla de Potencia de microondas

Pulse	Una vez	Dos veces	Tres veces	Cuatro veces	Cinco veces
Potencia de microondas:	100%	80%	50%	30%	10%

### 4.6 Cocción rápida

1. En el estado de espera, pulse "Inicio/+30Sec./Confirmar" para cocinar con el 100% de potencia durante 30 segundos. Cada pulsación en la misma tecla significará un aumento de 30 segundos. El tiempo máximo de cocción es de 95 minutos.
2. Durante la cocción en microondas y el proceso de descongelación, pulse "Inicio/+30Sec./Confirmar" para aumentar el tiempo de cocción.
3. En los estados de espera, gire "  " hacia la izquierda para escoger directamente el tiempo

## 4 Funcionamiento

de cocción. Después de escoger la hora, pulse «Inicio/+30 Seg./Confirmar» para iniciar la cocción. La potencia del microondas es del 100%.



Bajo los estados de menú automático y descongelación por peso, no podrá aumentar el tiempo de cocción pulsando "Inicio/+30Sec./Confirmar"



### 4.7 Descongelación por peso

1. Pulse «Descongelación por peso» una vez. La pantalla mostrará "dEF1".
2. Gire  para seleccionar el peso del alimento de 100 a 2.000 g.
3. Pulse (Inicio/+30 Seg./Confirmar) para iniciar la descongelación.

### 4.8 Descongelación por tiempo

1. Pulse «Tiempo de descongelación» una vez. La pantalla mostrará "dEF2".
2. Gire  para seleccionar el tiempo de descongelación. El tiempo máximo es 95 minutos.
3. Pulse «Inicio/+30 Seg./Confirmar» para iniciar la descongelación. La potencia de descongelación es P30 y no se puede cambiar.



### 4.9 Menú automático

1. Gire  en sentido horario para seleccionar el menú deseado. Se mostrarán los menús entre "A-1" y "A-8", es decir: pizza, carne, verduras, pasta, patatas, pescado, bebida y palomitas.
2. Pulse (Inicio/+30 Seg./Confirmar) para aceptar.
3. Gírelo  para elegir el peso predeterminado según la tabla de menús.

4. Pulse «Inicio/+30 Seg./Confirmar» para iniciar la cocción.



**Ejemplo:** Si quiere utilizar el "Menú automático" para cocinar 350 g de pescado:

1. Gire  en sentido horario hasta que «A-3» aparezca en la pantalla.
2. Pulse «Inicio/+30 Seg./Confirmar» para aceptar.
3. Gire  para seleccionar el peso del pescado hasta que aparezca "350" en la pantalla.
4. Pulse «Inicio/+30 Seg./Confirmar» para iniciar la cocción.

### Menú de cocción automática

Menú	Peso	Pantalla
A-1 Recalentamiento automático	200 g	200
	400 g	400
	600 g	600
A-2 Verduras	200 g	200
	300 g	300
	400 g	400
A-3 Pescado	250 g	250
	350 g	350
	450 g	450
A-4 Carne	250 g	250
	350 g	350
	450 g	450
A-5 Pasta	50 g (con 450 ml de agua fría)	50
	100 g (con 800 ml de agua fría)	100

## 4 Funcionamiento

A-6 Patata	200 g	200
	400 g	400
	600 g	600
A-7 Pizza	200 g	200
	400 g	400
A-8 Sopa	200 ml	200
	400 ml	400

### 4.10 Cocción a varios pasos

Se pueden fijar dos pasos como máximo. Si uno de los pasos es la descongelación, debería ponerse en el primer paso automáticamente. El zumbido sonará una vez después de cada paso y se iniciará el siguiente paso.

El menú automático no puede configurarse como uno de los pasos múltiples.



si desea descongelar alimentos durante 5 minutos y luego cocinarlos con una potencia de microondas al 80% durante 7 minutos. Los pasos son los siguientes:

1. Pulse «Tiempo de descongelación» una vez. La pantalla mostrará "dEF2".
2. Gire "👉" para ajustar el tiempo de descongelación de 5 minutos;
3. Pulse "Microondas" una vez;
4. Gire "👉" para escoger el 80% de la potencia del microondas hasta que la pantalla muestre «P80»;
5. Pulse "Inicio/+30 Seg./Confirmar" para aceptar.
6. Gire "👉" para ajustar el tiempo de cocción a 7 minutos;
7. Pulse «Inicio/+30 Seg./Confirmar» para iniciar la cocción.

### 4.11 Función de análisis

1. En los modos de cocción con microondas, pulse "Microondas". El nivel de potencia actual se mostrará durante 3 segundos.
2. Durante el estado de cocción, pulse el «Reloj/Temporizador de cocina» para comprobar la hora actual. Se mostrará durante 3 segundos.

### 4.12 Bloqueo para niños

1. **Bloqueo:** En el estado de espera, pulse «Stop/Clear» durante 3 segundos. Se oirá un pitido largo indicando que se entra en el estado de bloqueo infantil.
2. **Desbloqueo:** En el estado de bloqueo, pulse «Stop/Clear» durante 3 segundos. Se oirá un pitido largo indicando que el bloqueo se ha soltado.

### 4.13 Especificaciones

1. El timbre sonará una vez cuando gire el mando al principio;
2. Deberá pulsar "Inicio/+30Sec./Confirmar" para continuar la cocción si abre la puerta durante la cocción;
3. Una vez se haya configurado el programa de cocción, no pulse "Inicio/+30Sec./Confirmar" durante 1 minuto. Se mostrará la hora actual. Se cancelará la configuración.
4. Si lo pulsa bien, se oirá un zumbido. De lo contrario, no habrá respuesta.
5. El zumbido sonará cinco veces para avisarle cuando la cocción haya finalizado.

## 5 Limpieza y mantenimiento

### 5.1 Limpieza



**ADVERTENCIA:** Jamás utilice gasolina, disolventes, limpiadores abrasivos, objetos metálicos o cepillos duros para limpiar el aparato.



**ADVERTENCIA:** No sumerja el aparato en agua o cualquier otro líquido.

1. Apague el aparato y desconéctelo de la toma de corriente de la pared.
2. Espere que el aparato se enfríe completamente.
3. Mantenga limpio el interior del horno. Limpie con un paño húmedo cuando las salpicaduras de alimentos o los líquidos derramados se adhieran a las paredes del horno. Se puede usar un detergente suave si el horno está muy sucio. Evite la utilización de aerosoles u otros limpiadores abrasivos que pueden producir manchas, marcas o que la superficie de la puerta pierda brillo.
4. Las superficies externas del horno se deben limpiar con un paño húmedo. No permita que penetre agua por las aberturas de ventilación para evitar dañar las piezas operativas del interior del horno.
5. Limpie frecuentemente ambos lados de la puerta y del cristal, las juntas de la puerta y las partes cercanas a las juntas con un paño húmedo para quitar las manchas de derrames y salpicaduras. No utilice productos de limpieza abrasivos.
6. No permita que el panel de control se humedezca. Límpielo con un paño suave y húmedo. Deje la puerta abierta para evitar que el horno se ponga en funcionamiento involuntariamente mientras limpia el panel de control.
7. En caso de que se acumule vapor en el interior o alrededor de la puerta del horno, elimínelo con un paño suave. Esto puede ocurrir cuando el horno microondas se utiliza en condiciones de mucha humedad. Es algo normal.
8. En algunos casos, deberá retirar la bandeja de cristal para su limpieza. Lave la bandeja con agua caliente y jabón o bien en un lavavajillas.
9. El anillo del rodillo y el suelo del horno deben limpiarse con regularidad para evitar ruidos excesivos. Es suficiente limpiar la superficie inferior del horno con un detergente suave. El anillo del rodillo debe lavarse con agua caliente y jabón o bien en un lavavajillas. Cuando retire el anillo del rodillo del suelo interno del horno para su limpieza, asegúrese de instalarlo en la posición correcta cuando lo vuelva a colocar.
10. Para eliminar los malos olores del horno, coloque un vaso de agua y el zumo y la cáscara de un limón en un recipiente profundo apto para microondas y ponga en funcionamiento el horno durante 5 minutos en modo microondas. Seque bien la superficie con un paño suave.
11. Contacte el servicio técnico autorizado cuando tenga que cambiar la lámpara del horno.
12. El horno se debe limpiar con regularidad y se debe eliminar cualquier resto de comida que se haya acumulado. Si no se mantiene limpio el horno, puede provocar defectos en la superficie que afectarían negativamente la vida útil del aparato y podría provocar riesgos.
13. No arroje este aparato junto con sus residuos domésticos; los hornos viejos deben ser eliminados en un centro de recogida de residuos especial dispuesto a tal fin por el gobierno local.
14. Cuando el horno microondas se utiliza en su función grill, puede producirse una pequeña cantidad de humo y olor, que desaparecerán tras un cierto tiempo de uso.

### 5.2 Almacenamiento

- Si no va a utilizar el aparato durante un periodo prolongado de tiempo, guárdelo cuidadosamente.
- Asegúrese de que el aparato esté desenchufado, frío y totalmente seco.
- Guarde el aparato en un lugar fresco y seco.
- Mantenga el aparato fuera del alcance de los niños.

## 6 Resolución de problemas

Normal	
El horno microondas interfiere con la recepción de la señal de televisión.	La recepción de las señales de radio y televisión pueden sufrir interferencias cuando el horno microondas está funcionando. Es similar a la interferencia producida por pequeños electrodomésticos, como la batidora, la aspiradora y el ventilador. Es algo normal.
La luz del horno baja su potencia.	Durante la cocción microondas de baja potencia, es posible que la luz del horno también disminuya su potencia. Es algo normal.
El vapor se acumula en la puerta, el aire caliente sale por los orificios de salida de vapor	Durante la cocción, puede emanar vapor de los alimentos. La mayor parte de este vapor saldrá por los orificios de salida de vapor. Pero algunos vapores podrán acumularse en un lugar frío como la puerta del horno. Es algo normal.
El horno se inicia accidentalmente sin alimentos en su interior.	No se puede hacer funcionar el aparato sin alimentos en su interior. Es muy peligroso.

Problema	Motivo posible	Solución
No se puede iniciar el horno.	1) El cable de alimentación no está enchufado correctamente.	Desenchúfelo. Luego, enchúfelo nuevamente por 10 segundos.
	2) El fusible está quemado o el disyuntor se ha activado.	Sustituya el fusible o restablezca el disyuntor (reparado por un operador profesional de nuestra empresa).
	3) Problemas con el tomacorriente.	Compruebe la toma eléctrica enchufando otros aparatos.
El horno no calienta.	4) La puerta no está cerrada correctamente.	Cierre la puerta correctamente.
El plato giratorio de cristal hace ruido durante el funcionamiento del horno microondas.	5) El plato giratorio y la parte inferior del horno están sucios.	Consulte la sección "Limpieza y mantenimiento" para limpiar las partes sucias.





**Contacto para asistencia técnica:  
902 877 665 / 932 992 581**

### CONDICIONES DE GARANTIA - ESPAÑA

El presente certificado cubre la garantía de reparación de su electrodoméstico de gama blanca y PAE (\*) durante el periodo de garantía legal previsto en la ley, a partir de la fecha de venta, contra todo defecto de funcionamiento proveniente de fabricación o materiales; o de sustitución del aparato, salvo que una de estas opciones resulte imposible o desproporcionada respecto de la otra. Cuando usted detecte un defecto o anomalía en el aparato contacte de forma inmediata con nosotros para informarnos de la falta de conformidad. Los pequeños electrodomésticos (PAE) deberán ser entregados en el taller del servicio oficial de la marca para su revisión.

La presente garantía sólo será válida si se presenta factura, ticket de compra o el albarán de entrega correspondiente a la adquisición del producto. La presente garantía es válida en el territorio español y portugués para los aparatos distribuidos por Beko Electronics España S.L.. La garantía sólo tendrá validez sobre el primer comprador o adquiriente del producto. La garantía será válida para aquellos aparatos cuya instalación sea correcta y estén ubicados en condiciones climáticas y medioambientales adecuadas para su correcto funcionamiento.

### EXCLUSIONES DE LA GARANTIA

El coste de la reparación será a cargo del usuario en los siguientes casos:

- Los aparatos utilizados para uso profesional o no exclusivamente doméstico.
- Los aparatos desmontados o manipulados por personas ajenas a los servicios técnicos expresamente autorizados.
- Las instalaciones, transporte, sustitución de aparatos, puestas en marcha, cambio de sentido de puertas.
- Intervenciones de mantenimiento o de información sobre el uso de los aparatos.
- Cambio de inyectores en aparatos de gas.
- Las averías provocadas por falta de mantenimiento o limpieza o aquellas provocadas por un uso indebido, sobrecarga, abandono o de manera no conforme a las instrucciones de uso o de instalación de los aparatos.
- Las averías producidas por causas fortuitas, siniestros de fuerza mayor o derivados de instalación incorrecta y en general, averías por causas ajenas al propio aparato.
- Las averías provocadas por conexiones que puedan presentar fluctuaciones, irregularidades o falta de uniformidad en el suministro, por ejemplo: suministro de agua impulsado por grupos de presión, energía solar, energía eólica, generadores eléctricos, u otro tipo de suministro no normalizado.
- La sustitución de materiales rotos o deteriorados por desgaste o uso no normal del aparato, o materiales consumibles tales como: juntas, plásticos, gomas, correas, cristales, escobillas, bombillas, asas, tiradores, tapas de quemadores, filtros, rejillas, ánodos de sacrificio (magnesio o similares) de calentadores o calderas, etc.
- Los aparatos que presenten oxidación, o daños por corrosión en esmaltes o pinturas, que puedan ser provocados por efectos químicos o electroquímicos del agua o cualquier otra sustancia, o aceleradas por circunstancias ambientales o climáticas no propicias.
- Defectos estéticos en serigrafía o pintura.
- Los daños de transporte o manipulación, golpes, etc.
- Los aparatos deben instalarse de forma accesible para su reparación, debiendo asumir el usuario los costes necesarios para el acceso al aparato para su reparación y sustitución.

La presente garantía no afecta a los derechos de que dispone el consumidor conforme a lo previsto en la legislación vigente. El Servicio Oficial de Asistencia Técnica resolverá cualquier incidencia que pudiera precisar su electrodoméstico siempre que el aparato esté instalado de forma accesible.

Para asegurarse que su electrodoméstico va a ser intervenido por un técnico oficial autorizado, rogamos solicite el carnet avalado por ANFEL (Asociación Nacional de Fabricantes de Electrodomésticos) a nuestros técnicos.

Las marcas BEKO y GRUNDIG se distribuyen por Beko Electronics España S.L.

### DATOS APARATO (a rellenar por el Distribuidor):

Titular:		Sello Establecimiento:
Modelo:	Núm. serie:	
Establecimiento:	Fecha de compra:	

**El garante e importador de su electrodoméstico es: BEKO ELECTRONICS ESPAÑA S.L. Calle Provenza nº 388  
3º Barcelona 08025, España.**

**Conózanos mejor en nuestra página: [www.beko.com](http://www.beko.com) Conserve este documento, es importante para usted.**

(\*) Se consideran electrodomésticos de gama blanca, los aparatos de gran tamaño de cocina, limpieza, refrigeración y ventilación y el pequeño aparato electrodoméstico (PAE) aquellos aparatos de higiene personal, mantenimiento del hogar y preparación de alimentos.

## Leia este manual do utilizador em primeiro lugar!



Prezado Cliente,

Obrigado por preferir este aparelho da Beko. Esperamos que obtenha os melhores resultados com o nosso aparelho, que foi fabricado com tecnologia avançada e de alta qualidade. Como tal, leia com atenção todo este manual do utilizador e os outros documentos que o acompanham antes de utilizar o aparelho e guarde-o como referência para uso futuro. Se passar o aparelho para outra pessoa, dê-lhe também este manual do utilizador. Siga as instruções estando atento às informações e avisos no manual do utilizador.

Lembre-se que este manual do utilizador também pode aplicar-se a outros modelos. As diferenças entre modelos são explicitamente descritas no manual.

### Significados dos símbolos

Os seguintes símbolos são usados em várias secções deste manual:

	Informações importantes ou dicas úteis sobre a utilização.
	Avisos de situações perigosas referentes à segurança de pessoas e bens.
	Aviso sobre superfícies quentes.



Este aparelho foi fabricado em instalações modernas e amigas do ambiente sem causar quaisquer danos à natureza.

## Instruções importantes de segurança **Ler cuidadosamente e guardar para referência futura**

### 1.1 Advertências de segurança

Esta secção contém instruções de segurança que irão ajudar a proteger do risco de incêndio, de choque elétrico, de lesões pessoais ou danos à propriedade. O incumprimento destas instruções anula qualquer garantia.

- Os micro-ondas Beko cumprem com as normas de segurança aplicáveis, por conseguinte, no caso de quaisquer danos no aparelho ou no cabo de alimentação, os mesmos devem ser reparados ou substituídos pelo distribuidor, pelo serviço de assistência ou por um especialista e assistência autorizada para evitar qualquer perigo. Trabalhos de reparação defeituosa ou não qualificada podem causar perigo e risco para o utilizador.
- Este aparelho é destinado a ser usado em uso doméstico ou aplicações similares como:
  - Zonas de cozinha em estabelecimentos comerciais, es-
  - critórios ou outros ambientes laborais;
  - Casas rurais
  - Pelos clientes em hotéis, motéis e outros ambientes de tipo residencial;
  - Ambientes de tipo alojamento com pequeno-almoço.
- Não foi concebido para utilização industrial ou laboratórios.
- Não tentar ligar o forno com a porta aberta; caso contrário, pode ser exposto a energia nociva de micro-ondas. Os fechados de segurança não devem ser desativados ou adulterados.
- O forno micro-ondas destina-se a aquecer alimentos e bebidas. A secagem de alimentos ou roupas e o aquecimento de almofadas, chinelos, esponjas, panos húmidos e semelhantes podem causar risco de lesões, ignição ou incêndio.
- Não colocar nenhum objeto entre a parte frontal e a porta do forno. Não permita que sujidade ou resíduos de agentes de limpeza se acumulem nas superfícies de fecho.
- Quaisquer trabalhos de assistência que envolvam a remoção da tampa que fornece proteção contra a ex-

## Instruções importantes sobre a segurança e ambiente

- posição à energia de micro-ondas devem ser executados por pessoal/assistência autorizados. Qualquer outra abordagem é perigosa.
- O seu produto destina-se a cozinhar, aquecer e descongelar alimentos em casa. Não devem ser usados para fins comerciais.
  - O seu forno não foi projetado para secar nenhum ser vivo.
  - Não usar o seu aparelho para secar roupas ou panos de cozinha.
  - Não usar este aparelho ao ar livre, casas de banho, ambientes húmidos ou em locais onde possa se molhar.
  - Nenhuma responsabilidade ou reclamação de garantia será assumida por danos decorrentes do uso indevido ou manuseio inadequado do aparelho.
  - Nunca tentar desmontar o aparelho. Nenhuma reclamação de garantia são aceites por danos causados por manuseio inadequado.
  - Usar peças de origem ou somente peças fornecidas pelo fabricante.
  - Não deixar este aparelho sem supervisão enquanto estiver em utilização.
  - Usar sempre o aparelho sobre uma superfície estável, plana, limpa, seca e antiderrapante.
  - O aparelho não deve ser operado por um temporizador externo ou sistema de controlo remoto separado.
  - Antes de usar a aparelho pela primeira vez, limpar todas as peças. Consultar os detalhes fornecidos na secção "Limpeza e manutenção".
  - Utilizar o aparelho apenas para o fim a que se destina e de acordo com este manual.
  - O aparelho fica muito quente durante o uso. Prestar atenção para não tocar nas partes quentes no interior do forno.
  - Não colocar o forno em funcionamento vazio.
  - O utensílio de cozinha pode ficar quente devido ao calor transferido do alimento aquecido para o utensílio. Pode precisar de luvas de forno para segurar o utensílio.
  - Os utensílios devem ser verificados para garantir que são adequados para uso em fornos micro-ondas.
  - Não colocar o forno sobre fogões ou outros aparelhos geradores de calor. Caso contrário, pode ser da-

## Instruções importantes sobre a segurança e ambiente

- nificado e a garantia será anulada.
- Pode sair vapor ao abrir as tampas ou a película depois de cozinhar os alimentos.
  - O aparelho e as suas superfícies acessíveis podem ficar muito quentes quando o aparelho está em utilização.
  - A porta e o vidro exterior podem ficar muito quentes quando o aparelho está em utilização.
  - Assegurar que a corrente elétrica cumpre com a informação especificada na placa de classificação do aparelho.
  - A única maneira de desligar o aparelho da fonte de alimentação é remover a ficha de alimentação da tomada de corrente.
  - Usar o aparelho apenas com tomada com ligação à terra.
  - Nunca utilizar o aparelho se o cabo de alimentação ou o aparelho estiverem danificados.
  - Não usar este aparelho com um cabo de extensão.
  - Nunca tocar no aparelho ou na ficha com as mãos húmidas ou molhadas.
  - O aparelho deve ser posicionado de modo que a ficha se mantenha acessível.
  - Evitar danos no cabo de alimentação não esmagando, dobrando ou raspando o mesmo em arestas afiadas. Manter o cabo de alimentação afastado de superfícies aquecidas e de chamas vivas.
  - Assegurar que não existe o perigo de o cabo de alimentação ser acidentalmente puxado ou de alguém tropeçar nele quando o aparelho estiver a ser utilizado.
  - Desligar o aparelho antes de cada limpeza e quando o aparelho não estiver em uso.
  - Não puxe o cabo de alimentação do aparelho para o desligar da fonte de alimentação e nunca enrolar o cabo de alimentação ao redor do aparelho.
  - Não submergir aparelho, o cabo ou a ficha em água ou em qualquer outro líquido. Não o segurar sob água corrente.
  - Quando aquecer alimentos em recipientes de plástico ou papel, manter o forno sob vigilância devido à possibilidade de ignição.
  - Retirar fios de arame e/ou pegas de metal de sacos de papel ou plástico antes de os colocar no forno.
  - Se aparecer fumo, desligar ou retirar a ficha do aparelho se for seguro

## Instruções importantes sobre a segurança e ambiente

fazê-lo e manter a porta fechada de modo a abafar quaisquer chamas.

- Não usar o forno micro-ondas para armazenamento. Não deixar objetos de papel, material de cozinha ou alimentos dentro do forno quando este não estiver a ser usado.
- O conteúdo de biberões e boiões de comida para bebés deve ser mexido ou agitado e a temperatura verificada antes do consumo, a fim de evitar queimaduras.
- Este aparelho é um equipamento ISM Grupo 2 Classe B. O Grupo 2 contém todos os equipamentos ISM (Industriais, Científicos e Médicos) nos quais a energia de radiofrequência é intencionalmente gerada e/ou usada na forma de radiação eletromagnética para o tratamento de materiais e equipamentos de erosão por faísca.
- O equipamento de classe B é adequado para ser utilizado em estabelecimentos domésticos e estabelecimentos diretamente ligados a uma rede de alimentação de baixa tensão.
- Não usar óleo alimentar no forno. O óleo quente pode danificar os componentes e materiais do forno e pode até causar queimaduras na pele.

- Perfurar os alimentos com crosta espessa, como batatas, curgetes, maçãs e castanhas.
- O aparelho deve ser colocado de forma que a parte traseira fique voltada para a parede.
- Antes de deslocar o aparelho, deve prender o prato giratório para evitar danos.
- Ovos na casca e ovos cozidos inteiros não devem ser aquecidos em fornos de microondas, uma vez que podem explodir, mesmo depois do aquecimento por micro-ondas terminar.

**ADVERTÊNCIA:** Se a porta ou os vedantes da porta estiverem danificados, o forno não deve funcionar até que seja reparado por pessoa qualificada.

**ADVERTÊNCIA:** É perigoso para qualquer pessoa que não um técnico competente prestar qualquer assistência ou operação de reparação que envolva a remoção da tampa que protege contra exposição à energia do micro-ondas.

**ADVERTÊNCIA:** Os líquidos e outros alimentos não devem ser aquecidos em recipientes fechados uma vez que estão sujeitos a explodir.

- O forno deve ser limpo regular-

## Instruções importantes sobre a segurança e ambiente

mente e quaisquer resíduos de alimentos devem ser removidos.

- Deve haver um espaço livre mínimo de 20 cm acima da superfície superior do forno.
- Não cozinhar demais os alimentos; caso contrário, pode causar um incêndio.
- Não usar produtos químicos e equipamentos de limpeza a vapor para limpar o aparelho.
- Recomenda-se extremo cuidado ao ser usado perto de crianças e pessoas com restrições em capacidades físicas, sensoriais ou mentais.
- Este aparelho pode ser usado por crianças com 8 anos ou mais e por pessoas que tenham capacidade física, sensorial ou mental limitada ou que não tenham conhecimento e experiência, desde que sejam supervisionados quanto ao uso seguro do produto ou sejam instruídas nesse sentido ou compreendam os riscos do uso do produto. As crianças não devem brincar com o aparelho. Os procedimentos de limpeza e manutenção do utilizador não devem ser realizados por crianças a menos que sejam controladas pelos mais velhos.
- **Perigo de sufocação!** Manter o material de embalagem afastado do alcance das crianças.
- Devido ao calor excessivo que ocorre nos modos grelhador e combinado, as crianças só devem ser autorizadas a usar esses modos sob a supervisão de um adulto.
- Manter o produto e o cabo de alimentação de modo que não sejam acessíveis por crianças com menos de 8 anos de idade.
- Não cozinhar alimentos diretamente no tabuleiro de vidro. Colocar os alimentos em/sobre utensílios de cozinha adequados antes de os colocar no forno.
- Recipientes metálicos para alimentos e bebidas não são permitidos durante a cozedura no micro-ondas. Caso contrário, podem ocorrer faíscas.
- Este produto não foi projetado para ser embutido. Não coloque o produto em um armário ou caixa enquanto estiver em uso.

### 1.2 Em conformidade com a Diretiva WEEE e Eliminação de Resíduos:

Este produto está em conformidade com a Diretiva EU WEEE (2012/19/EU). Este produto possui um símbolo de classificação para resíduos de equipamento elétrico e eletrónico (REEE).

# Instruções importantes sobre a segurança e ambiente

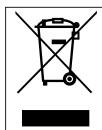

Este símbolo indica que este produto não deve ser eliminado com outros resíduos domésticos no fim da vida útil. O dispositivo usado deve ser entregue num ponto de recolha oficial para reciclagem de dispositivos elétricos e eletrónicos. Para encontrar estes sistemas de recolha deve contactar as autoridades locais ou o revendedor onde o produto foi adquirido. Cada família desempenha um papel importante na recuperação e reciclagem de equipamentos usados. A eliminação adequada de aparelhos usados ajuda a evitar possíveis consequências negativas para o meio ambiente e a saúde humana.

## 1.3 Em conformidade com a Diretiva RoHS:

O produto que comprou cumpre com a Diretiva RoHS UE (2011/65/EU). Não contém materiais nocivos e proibidos especificados na Diretiva.

## 1.4 Informação da embalagem



Os materiais de embalagem do produto são fabricados com materiais recicláveis de acordo com os nossos Regulamentos Ambientais Nacionais. Não eliminar os materiais de embalagem junto com lixos domésticos ou outros. Colocar nos pontos de recolha de material de embalagem designados pelas autoridades locais.



## 2 O seu forno micro-ondas

### 2.1 Visão geral

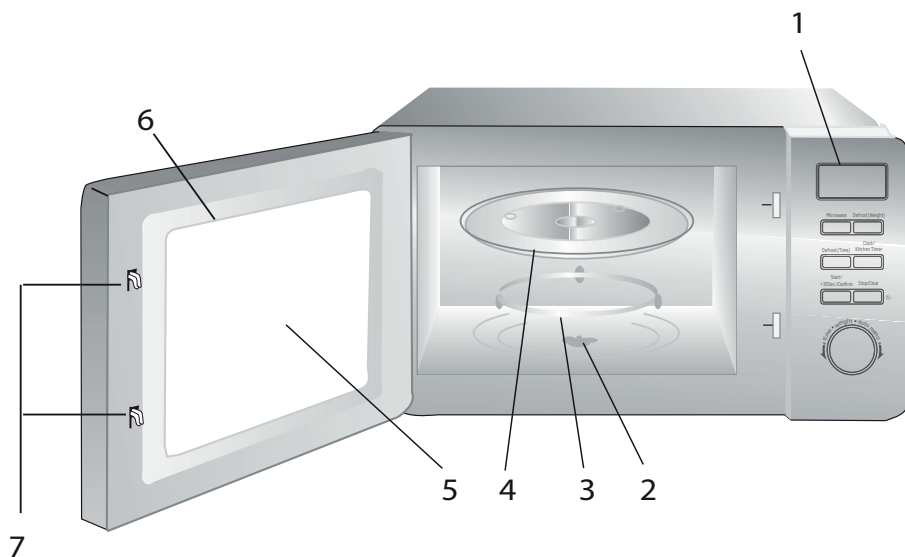

1. Painel de controlo
2. Eixo do prato rotativo
3. Suporte do prato rotativo
4. Tabuleiro de vidro
5. Janela do forno
6. Conjunto da porta
7. Sistema de segurança de bloqueio da porta

### 2.2 Dados técnicos

<b>Consumo elétrico</b>	230 V~50 Hz, 1250 W (Micro-ondas)
<b>Saída</b>	800 W
<b>Frequência de funcionamento</b>	2450 MHz
<b>Amperes</b>	5A
<b>Dimensões externas (Forno Micro-ondas)</b>	258,2*439,5*356 mm
<b>Dimensões internas do forno</b>	205,2*303,6*306 mm
<b>Capacidade do forno</b>	20 Litros
<b>Peso líquido</b>	11,1 kg
<b>Peso líquido (Conteúdo do kit)</b>	12,1 kg

As marcações no produto ou os valores indicados em outros documentos fornecidos com o produto são valores obtidos em condições de laboratório de acordo com as normas relevantes. Estes valores podem variar de acordo com a utilização do aparelho e das condições ambientais. Os valores de potência são testados a 230 V.

## 2 O seu forno micro-ondas

### 2.3 Instalação do prato rotativo

- Nunca coloque o tabuleiro de vidro invertido. O tabuleiro de vidro nunca deve ser restringido.
- Tanto o tabuleiro de vidro como o suporte do prato rotativo devem ser sempre usados durante o cozinhado.
- Todos os alimentos e recipientes de comida devem ser sempre colocados no tabuleiro de vidro para serem cozinhados.
- Se o tabuleiro de vidro ou o suporte do prato rotativo se partirem ou racharem, contacte o centro de assistência autorizado mais próximo.

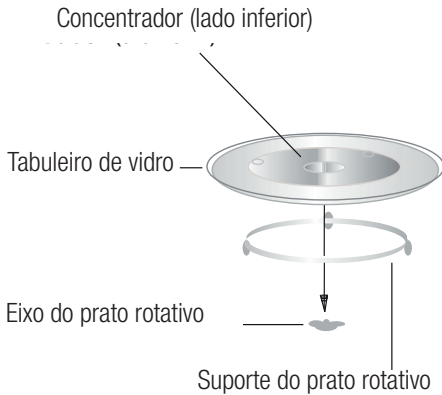

## 3 Instalação e ligação

### 3.1 Instalação e ligação

- Remova todo o material de embalagem e acessórios. Examine o forno para verificar se há alguns danos como mossa ou a porta partida. Não instale o forno se este estiver danificado.
- Retire qualquer filme protetor que se encontre na superfície do armário do forno micro-ondas.
- Não remova a cobertura de Mica castanha clara que está ligada à cavidade do forno para proteger o magnetrão.
- Selecione uma superfície plana que ofereça espaço suficiente para a entrada e saída dos canais.

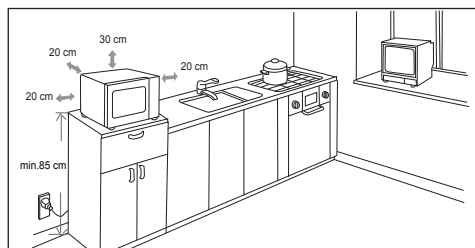

- A altura da instalação mínima é de 85 cm.
- A superfície traseira do equipamento não deverá ser colocada contra uma parede. Deixe um espaço vazio de, pelo menos, 30 cm acima do forno, a distância mínima entre o forno e as paredes adjacentes, caso existam, deve ser de 20 cm.
- Não retire as pernas por baixo do forno.
- Bloquear as aberturas de entrada e/ou saída pode danificar o forno.
- Coloque o aparelho tão afastado quanto possível de rádios e televisores. O funcionamento do forno micro-ondas pode causar interferências na recepção do seu rádio ou televisor. 2. Ligue o forno a uma tomada elétrica doméstica normal. Certifique-se de que a voltagem e frequência são as mesmas que a voltagem e frequência da placa de classificação.



A superfície acessível poderá estar quente durante o funcionamento.



**AVISO:** Não instale o forno sobre uma placa de cozinha ou outros aparelhos geradores de calor. Se instalar o forno sobre uma fonte de calor, pode danificá-lo perder a garantia.

## 4 Funcionamento

### 4.1 Painel de controlo

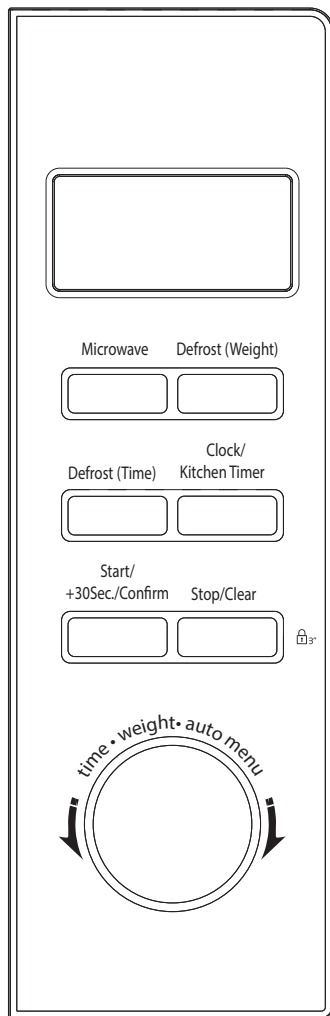



### 4.2 Instruções de funcionamento

Este forno micro-ondas utiliza um controlo eletrónico moderno para ajustar os parâmetros de cozinhado para melhor corresponder às suas necessidades de cozinha.

### 4.3 Ajuste da hora

Quando o forno micro-ondas é ligado, aparecerá no ecrã LED "0:00" e será emitido um sinal sonoro uma vez.

1. Pressione uma vez a tecla "Relógio/ Temporizador de Cozinha" e os números para as horas começarão a piscar.
2. Rode  para ajustar as horas; o valor introduzido deve estar entre 0 e 23.
3. Pressione a tecla "Relógio/Temporizador de Cozinha" e os números para os minutos começarão a piscar.
4. Rode  para ajustar os minutos; o valor introduzido deve estar entre 0 e 59.
5. Pressione a tecla "Relógio/Temporizador de Cozinha" para terminar o ajuste da hora. O símbolo ":" piscará e aparecerá a hora.



Se o relógio não estiver certo não funcionará quando for ligado.



Se pressionar "Parar/Cancelar" durante a definição do tempo, o forno voltará automaticamente ao modo anterior.

### 4.4 Temporizador de cozinha (contador)

O seu forno está equipado com um contador automático que não está ligado às funções do forno e que pode ser utilizado separadamente na cozinha (pode ser definido até um máximo de 95 minutos.)

1. Pressione "Relógio/Temporizador de Cozinha" uma vez e aparecerá "00:00" no ecrã LED.
2. Rode  para introduzir o tempo correto.

## 4 Funcionamento

3. Pressione "Início/+30Seg./Confirmar" para confirmar a definição.
4. Quando o tempo de cozedura chega ao fim, o indicador de relógio desaparece. O alarme vai soar 5 vezes.

Se o relógio estiver definido para o sistema 24-horas, o ecrã vai mostrar a hora atual.

Pressione "Parar/Cancelar" para interromper o temporizador a qualquer momento.



O temporizador de cozinha funciona de forma diferente do sistema de 24 horas. O temporizador de cozinha é apenas um temporizador.

### 4.5 Cozinhar com forno micro-ondas

1. Pressione "Micro-ondas" e aparecerá "P100" no ecrã LED.
2. Pressione "Micro-ondas" para os tempos ou rode para selecionar a potência do micro-ondas, "P100", "P80", "P50", "P30", "P10" aparecerão por ordem.
3. Pressione "Início/+30 Seg./Confirmar" para confirmar e rode para definir o tempo de cozedura num valor entre 0:05 e 95:00.
4. Pressione "Início/+30Seg./Confirmar" para começar a cozinhar.



**Exemplo:** Se pretender usar 80% de potência de micro-ondas para cozinhar durante 20 minutos, poderá colocar o forno a funcionar seguindo os seguintes passos.

5. Pressione "Micro-ondas" uma vez e aparecerá "P100" no ecrã.

6. Pressione "Micro-ondas" de novo e rode para definir a potência do micro-ondas em 80%.
7. Pressione "Início/+30Seg./Confirmar" para confirmar e aparecerá "P 80" no ecrã.
8. Rode para ajustar o tempo de cozedura até que o forno apresente "20:00".
9. Pressione "Início/+30Seg./Confirmar" para começar a cozinhar.

Os passos para ajustar a hora no botão de codificação são os seguintes:

Definição da duração	Valor de incremento
0-1 minuto	5 segundos
1-5 minutos	10 segundos
5-10 minutos	30 segundos
10-30 minutos	1 minuto
30-95 minutos	5 minutos



### Tabela de potência do micro-ondas

Prima	Uma vez	Duas vezes	Três vezes	Quatro vezes	Cinco vezes
Potência de Micro-ondas	100%	80%	50%	30%	10%

### 4.6 Cozedura rápida

1. Em estado de espera, pressione a tecla "Início/+30Seg./Confirmar" para cozinhar no nível de potência 100% durante 30 segundos. Cada vez que pressiona a mesma tecla, acrescenta 30 segundos ao tempo de cozedura. O tempo máximo de cozedura é de 95 minutos.
2. Durante o processo de cozedura e descongelação no micro-ondas, pressione "Início/+30Seg./Confirmar" para aumentar o tempo de cozedura.

## 4 Funcionamento

3. Em estados de espera, rode  para a esquerda para escolher diretamente o tempo de cozedura. Depois de escolher o tempo, pressione "Início/+30Seg./Confirmar" para começar a cozinhar. A potência do micro-ondas é de 100%.
3. Rode  para escolher o peso definido por default de acordo com a tabela do menu.
4. Pressione "Início/+30Seg./Confirmar" para começar a cozinhar.



Na definição menu automático e descongelação por peso o tempo de cozedura não pode ser aumentado pressionando "Início/+30Seg./Confirmar"



**Exemplo:** Se pretende usar o "Menu automático" para cozinhar 350g de peixe:

### 4.7 Descongelação por peso



1. Pressione "Descongelação por peso" uma vez, o ecrã irá mostrar "dEF1".
2. Rode  para seleccionar o peso dos alimentos entre 100 e 2000g.
3. Pressione "Início/+30Seg./Confirmar" para começar a descongelar.

### 4.8 Descongelação por tempo

1. Pressione "Descongelação por tempo" uma vez, o ecrã irá mostrar "dEF2".
2. Rode  para seleccionar o tempo de descongelação. O tempo máximo é de 95 minutos.
3. Pressione "Início/+30Seg./Confirmar" para começar a descongelar. A potência de descongelação é P30 e não pode ser alterada.

### 4.9 Menu automático

1. Rode  no sentido horário para seleccionar o menu desejado. Aparecerão os menus entre "A-1" e "A-8", nomeadamente pizza, carne, vegetais, massa, batatas, peixe, bebidas e pipocas.
2. Pressione "Início/+30Seg./Confirmar" para confirmar.

1. Rode  no sentido horário até aparecer "A-3" no ecrã.
2. Pressione "Início/+30Seg./Confirmar" para confirmar.
3. Rode  para seleccionar o peso do peixe até que apareça "350" no ecrã.
4. Pressione "Início/+30Seg./Confirmar" para começar a cozinhar.

### Menu de confeção automática

Menu	Peso	Visor
A-1 Reaquecimento automático	200 g	200
	400 g	400
	600 g	600
A-2 Vegetais	200 g	200
	300 g	300
	400 g	400
A-3 Peixe	250 g	250
	350 g	350
	450 g	450
A-4 Carne	250 g	250
	350 g	350
	450 g	450

## 4 Funcionamento

A-5 Massa	50 g (com 450 ml de água fria)	50
	100 g (com 800 ml de água fria)	100
A-6 Batata	200 g	200
	400 g	400
	600 g	600
A-7 Pizza	200 g	200
	400 g	400
A-8 Sopa	200 ml	200
	400 ml	400



### 4.10 Cozinhar em vários passos

Podem ser definidos dois passos no máximo. Se um passo for descongelação, este deve ser definido como o primeiro passo automaticamente. O alarme soará uma vez depois de cada passo e o passo seguinte irá começar.

O menu automático não pode ser definido como um dos vários passos.



se quiser descongelar alimentos durante 5 minutos e depois cozinhar com potência de micro-ondas a 80% durante 7 minutos, siga os seguintes passos:

1. Pressione "Descongelação por tempo" uma vez, o ecrã irá mostrar "dEF2".
2. Rode  para ajustar o tempo de descongelação de 5 minutos.
3. Pressione "Micro-ondas" uma vez;
4. Rode  para escolher a potência do micro-ondas de 80% até aparecer "P80";
5. Pressione "Início/+30Seg./Confirmar" para confirmar;

6. Rode  para ajustar o tempo de cozedura de 7 minutos.
7. Pressione "Início/+30Seg./Confirmar" para começar a cozinhar.

### 4.11 Função de consulta

1. Durante o cozinhado pressione "Micro-ondas", a potência utilizada aparecerá durante 3 segundos.
2. Ao cozinhar pressione "Relógio/Temporizador de cozinha" para verificar a hora atual. Esta aparecerá durante 3 segundos.

### 4.12 Bloqueio infantil

1. **Bloquear:** Em espera pressione "Parar/Cancelar" durante 3 segundos, soará um "alarme sonoro" longo para assinalar a entrada em estado de bloqueio infantil.
2. **Desbloquear:** Em estado de bloqueio pressione "Parar/Cancelar" durante 3 segundos, soará um "alarme sonoro" longo para assinalar o desbloqueio.

### 4.13 Especificações técnicas

1. O alarme soará uma vez quando o botão rotativo chegar ao início;
2. Deve pressionar "Início/+30Seg./Confirmar" para continuar a cozinhar se a porta for aberta durante o processo;
3. Depois de escolher o programa, se não pressionar "Início/+30Seg./Confirmar" durante 1 minuto, aparecerá a hora atual e o programa será cancelado.
4. O alarme soa sempre que pressionar corretamente, se não pressionar corretamente o alarme não soará.
5. O alarme soará cinco vezes para o lembrar que o programa terminou.

## 5 Limpeza e manutenção

### 5.1 Limpeza



**AVISO:** Nunca utilize gasolina, solventes, agentes de limpeza abrasivos, objetos metálicos ou escovas duras para limpar o aparelho.



**AVISO:** Nunca mergulhe o aparelho ou o seu cabo de alimentação em água ou em qualquer outro líquido.

1. Desligue o aparelho e retire a ficha da tomada.
2. Deixe o aparelho arrefecer completamente.
3. Mantenha limpo o interior do forno. Limpe com o pano húmido quando os salpicos de alimentos ou de líquidos se agarrarem às paredes do forno. Poderá ser usado um detergente suave se o forno ficar muito sujo. Evite usar sprays e outros agentes de limpeza agressivos pois eles poderão causar manchas, marcas e opacidade na superfície da porta.
4. As superfícies exteriores do forno devem ser limpas com um pano húmido. Não permita a entrada de água pelas aberturas de ventilação para evitar danos na peças de funcionamento do forno.
5. Limpe frequentemente com um pano húmido ambos os lados da porta e o vidro, as juntas da porta e as peças próximas, de forma a remover as manchas devidas a salpicos e transbordos. Não use produtos de limpeza abrasivos.
6. Não deixe que o painel de controlo se molhe. Limpe com um pano húmido e macio. Deixe a porta do forno aberta para evitar o funcionamento acidental ao limpar o painel de controlo.
7. Se o vapor se acumular no interior ou em redor da porta do forno, limpe com um pano macio. Isto pode ocorrer quando o forno micro-ondas estiver a funcionar sob condições de humidade elevada. Isto é normal.
8. Em alguns casos, poderá precisar de remover o tabuleiro de vidro para limpar. Lave o tabuleiro em água morna e sabão ou na máquina de lavar.
9. O anel rotativo e o fundo do forno devem ser limpos regularmente para evitar ruído excessivo. Será suficiente limpar a superfície inferior do forno com um detergente suave. O anel rotativo pode ser lavado em água morna e sabão ou na máquina de lavar. Quando remover o anel rotativo do fundo interior do forno para o limpar, certifique-se de que o instala na posição correta quando o voltar a colocar.
10. Para retirar maus cheiros do seu forno, coloque um copo de água com sumo e casca de um limão num recipiente adequado para utilização em micro-ondas e coloque o forno em funcionamento durante 5 minutos no modo de micro-ondas. Limpe cuidadosamente e seque com um pano macio.
11. Por favor, contacte o serviço autorizado quando a lâmpada do forno precisar de ser substituída.
12. O forno deve ser limpo regularmente e quaisquer depósitos de comida deverão ser removidos. Se o forno não for mantido limpo, isto pode causar defeitos na superfície que podem afetar negativamente o tempo de vida do aparelho e podem também causar riscos.
13. Por favor, não elimine este aparelho com o lixo doméstico; os fogões velhos devem ser eliminados em centros especiais de resíduos disponibilizados pelos municípios.
14. Quando o forno micro-ondas é usado na função de grelhador, poderá ocorrer uma pequena quantidade de fumo e odor que desaparecerá após algum tempo de utilização.



### 5.2 Armazenamento

- Se não tenciona utilizar o aparelho durante um longo período de tempo, guarde-o cuidadosamente.
- Certifique-se de que o aparelho está desligado da tomada, frio e totalmente seco.
- Guarde o aparelho num local fresco e seco.
- Mantenha o aparelho fora do alcance de crianças.

## 6 Resolução de problemas

Normal	
O forno micro-ondas interfere com a receção da televisão	A receção de rádio e televisão pode sofrer interferências quando o forno micro-ondas está a funcionar. É semelhante à interferência causada por pequenos aparelhos elétricos, como a misturadora, aspirador e ventoinha elétrica. Isto é normal.
A luz do forno está desvanecida.	Ao cozinhar com baixa potência de micro-ondas, a luz do forno poderá ser desvanecida. Isto é normal.
Vapor acumulado na porta, ar quente a sair das aberturas de ventilação	Durante o cozinhado, poderá sair vapor dos alimentos. A maior parte deste vapor sairá pelas aberturas de ventilação. Mas algum dele poderá acumular-se num local fresco tal como a porta do forno. Isto é normal.
O forno começa a funcionar acidentalmente, sem alimentos lá dentro.	Não é permitido colocar o aparelho em funcionamento sem quaisquer alimentos no interior. Isto é muito perigoso.

Problema	Possível motivo	Solução
Não é possível pôr o forno a funcionar.	1) O cabo de alimentação não está ligado corretamente.	Desligue. Depois volte a ligar ao fim de 10 segundos.
	2) O fusível está fundido ou está ativado um corta-circuitos.	Substitua o fusível ou reinicie o corta-circuitos (reparado por pessoal profissional da nossa empresa).
	3) Problemas com a tomada.	Teste a tomada com outro aparelho elétrico.
O forno não aquece.	4) A porta não está fechada corretamente.	Feche a porta corretamente.
O prato rotativo em vidro faz barulho quando o forno micro-ondas está a funcionar	5) O prato rotativo e o fundo do forno estão sujos.	Consulte a secção "Limpeza e Manutenção" para limpar as peças sujas.



**Contacte a assistência técnica:  
707 014 192 / 215 557 319**

### CONDIÇÕES DE GARANTIA - PORTUGAL

Este certificado cobre a garantia de reparação do seu eletrodoméstico da linha branca e pequeno eletrodoméstico (\*) durante o período de garantia legal determinado pela legislação em vigor a contar da data de compra, contra defeitos de funcionamento provenientes do fabrico ou dos materiais; ou de substituição do aparelho, a menos que uma dessas opções seja impossível ou desproporcionada em relação à outra. Quando detetar um defeito ou anomalia no aparelho entre imediatamente em contacto connosco para nos informar da não conformidade. Os pequenos eletrodomésticos devem ser entregues na oficina de serviço oficial da marca para a sua revisão.

Esta garantia só será válida se for apresentada a fatura, o recibo de compra, ou a nota de entrega correspondente a aquisição do produto. Esta garantia é válida em território espanhol e português para aparelhos distribuído pela Beko Home Appliances Portugal, Unipessoal, Lda. A garantia só é válida para o primeiro comprador ou adquirente do produto. A garantia será válida para os aparelhos cuja instalação esteja correta e que estejam localizados em condições climáticas e ambientais adequadas para o seu correto funcionamento.

### EXCLUSÕES DA GARANTIA

O custo da reparação será pago pelo utilizador nos seguintes casos:

- Aparelhos utilizados para uso profissional ou não exclusivamente doméstico.
- Os equipamentos desmontados ou manuseados por outras pessoas que não os serviços técnicos expressamente autorizados.
- Instalações, transporte, substituição de equipamento, colocação em funcionamento, alteração do sentido das portas.
- Intervenções de manutenção ou informações sobre a utilização dos aparelhos.
- Alteração de injetores em aparelhos a gás.
- As avarias causadas pela falta de manutenção ou limpeza, ou aquelas causadas por um uso inadequado, sobrecarga, abandono ou de uma forma a não respeitar as instruções de uso ou instalação dos aparelhos.
- As avarias provocadas por causas acidentais, sinistros de força maior ou resultantes de instalação inadequada e em geral, avarias por razões não relacionadas com o produto.
- As avarias causadas por ligações que podem apresentar flutuações, irregularidades ou falta de uniformidade no fornecimento, por exemplo: abastecimento de água impulsionado por grupos de pressão, energia solar, energia eólica, geradores de energia elétrica ou outro tipo de fornecimento não-padrão.
- A substituição de materiais quebrados ou danificados por desgaste ou uso não normal do aparelho, ou consumíveis tais como: juntas, plásticos, borracha, correias, vidros, pincéis, lâmpadas, asas, puxadores, tampas de queimadores, filtros, grelhas, ânodos de sacrifício (magnésio ou similares) de aquecedores ou caldeiras, etc.
- Os aparelhos que apresentem oxidação, ou danos por corrosão nos esmaltes ou na pintura, que possam ter sido causados por efeitos químicos ou eletroquímicos da água ou de qualquer outra substância, ou acelerados por circunstâncias ambientais ou climáticas desfavoráveis.
- Defeitos estéticos em serigrafia ou pintura.
- Os danos causados por transporte ou manuseio, colisões, etc.
- Os aparelhos devem ser instalados de forma acessível em caso de reparação, devendo o utilizador assumir os custos necessários para aceder ao aparelho para reparação e substituição.

A presente garantia não afeta os direitos de que o consumidor dispõe conforme o previsto na legislação em vigor.

O Serviço Oficial de Assistência Técnica resolverá qualquer incidente que o seu aparelho possa necessitar, desde que o aparelho seja instalado de forma acessível.

As marcas BEKO e GRUNDIG são distribuídas por Beko Home Appliances Portugal, Unipessoal, Lda

### DADOS DO APARELHO (a ser preenchido pelo Distribuidor):

Detentor:		Carimbo do estabelecimento:
Modelo:	Nº série:	
Estabelecimento:	Data de compra:	

**O fiador e o importador do seu eletrodoméstico é: Beko Home Appliances Portugal, Unipessoal, Lda; Edifício Amoreiras Square; Rua Carlos Alberto da Mota Pinto, nº 17, 3ºA, Amoreiras 1070-313, Lisboa, Portugal.**

**Conheça-nos melhor na nossa página: [www.beko.com](http://www.beko.com) Conserve este documento, é importante para si.**

(\*) São considerados eletrodomésticos da linha branca, os aparelhos de cozinha, limpeza, refrigeração e ventilação de tamanho grande e pequenos eletrodomésticos, os de higiene pessoal, manutenção do lar e preparação de alimentos.

## Lees eerst deze gebruikershandleiding!



Zeer gewaardeerde klant,

Bedankt voor uw voorkeur voor dit Beko-toestel. Wij hopen dat u de beste resultaten haalt uit uw toestel dat met hoge kwaliteit en de modernste technologie is geproduceerd. Lees daarom deze gehele gebruikershandleiding en alle andere bijgeleverde documenten zorgvuldig door voordat u het apparaat gaat gebruiken en bewaar deze ter referentie in de toekomst. Als u het product aan iemand anders geeft, overhandig dan ook de gebruikershandleiding. Volg de instructies op door op alle informatie en waarschuwingen te letten in de gebruikershandleiding.

Vergeet niet dat deze gebruikershandleiding ook van toepassing kan zijn op andere modellen. Verschillen tussen de modellen worden expliciet beschreven in de handleiding.

## Betekenis van de symbolen

De volgende symbolen worden gebruikt in de verschillende delen van deze handleiding:

	Belangrijke informatie en nuttige aanwijzingen voor gebruik.
	Waarschuwingen voor levensgevaarlijke situaties en schade aan eigendom.
	Waarschuwing voor hete oppervlakken.



**GERECYCLEERD &  
RECYCLEERBAAR  
PAPIER**

## Belangrijke veiligheids-instructies Lees aandachtig en bewaar ze voor een eventuele toekomstige raadpleging

### 1.1 Veiligheidsinformatie

Dit hoofdstuk bevat veiligheidsinstructies die helpen beschermen tegen het risico van brand, elektrische schokken, blootstelling aan lekken van microgolfenergie, persoonlijk letsel of materiële schade. Het niet naleven van deze instructies resulteert in de nietigverklaring van de garantie.

- De magnetrons van Beko zijn conform de geldige veiligheidsnormen; om die reden, in het geval van schade aan het apparaat of het netsnoer, moet het worden gerepareerd of vervangen door de verdeler, het servicecentrum of een specialist en geautoriseerde service om risico's te voorkomen. Slechte reparatiewerken kunnen gevaar en risico's veroorzaken voor de gebruiker.
- Dit apparaat is bedoeld voor huishoudelijk gebruik en gelijkaardige toepassingen zoals:
  - Personeelskeukens in winkels, kantoren en andere professionele omgevingen;
  - Boerderijen
  - Door klanten in hotels en andere residentiële omgevingen;
  - Bed and breakfast type omgevingen.
- Het is niet ontworpen voor industrieel of laboratorium gebruik.
- Probeer de magnetron niet te gebruiken als de deur open is; zo niet kunt u worden blootgesteld aan schadelijke microgolfenergie. De veiligheidsvergrendelingen mogen niet worden uitgeschakeld of omzeild.
- De magnetron is bedoeld om etenswaren en drank op te warmen. Etenswaren of kleding drogen en verwarmingskussen, slippers, sponzen, vochtige doeken of iets gelijkaardig opwarmen, kan resulteren in het risico van letsels, ontsteking of brand.
- Plaats geen voorwerp tussen de voorzijde en de deur van de magnetron. Laat geen vuil of resten van reinigingsmiddelen opbouwen op de sluitingsoppervlakken.
- Alle onderhoudswerken, inclusief het verwijderen van de af-

- scherming die bescherming biedt tegen de blootstelling aan microgolvenenergie, moeten worden uitgevoerd door geautoriseerde personen/diensten. Elke andere benadering is gevaarlijk.
- Uw product is bedoeld om etenswaren te koken, op te warmen en te ontdooien bij u thuis. Dit apparaat mag niet voor commerciële doeleinden worden gebruikt.
  - Uw magnetron is niet ontworpen om een levend wezen te drogen.
  - Gebruik uw apparaat niet om kleding of keukenhanddoeken te drogen.
  - Gebruik dit apparaat niet buiten, in badkamers, vochtige omgevingen of in plaatsen waar het nat kan worden.
  - Er mag geen verantwoordelijkheid of garantieclaim worden verondersteld voor schade als resultaat van misbruik of een incorrecte hantering van het apparaat.
  - Probeer het apparaat nooit te ontmantelen. Er worden geen garantieclaims aanvaard voor schade als het gevolg van een incorrecte hantering.
  - Gebruik uitsluitend originele onderdelen of onderdelen die door de fabrikant worden aanbevolen.
  - Laat het apparaat niet zonder toezicht als het in werking is.
  - Gebruik het apparaat altijd op een stabiel, plat, schoon, droog en antislip oppervlak.
  - Het apparaat mag niet worden bediend met een externe timer of afzonderlijke afstandsbediening.
  - U moet alle onderdelen reinigen voor u het apparaat de eerste maal in gebruik neemt. Raadpleeg de details vermeld in het hoofdstuk "Reiniging en onderhoud".
  - Gebruik het apparaat uitsluitend voor de beoogde doeleinden zoals beschreven in deze handleiding.
  - Het apparaat wordt zeer warm wanneer het in gebruik is. Let erop geen hete onderdelen van de magnetron aan te raken.
  - Bedien de oven niet als hij leeg is.
  - Keukengereedschap kan warm worden omwille van de warmte die wordt overgedragen van de opgewarmde etenswaren naar het gereedschap. Het is mogelijk dat u ovenwanten moet gebruiken om het gereedschap vast te houden.

- Het gereedschap moet worden gecontroleerd om zeker te zijn dat ze geschikt zijn voor gebruik in een magnetron.
- Plaats de magnetron niet op een fornuis of andere apparaten die warmte genereren. Zo niet kan hij worden beschadigd en wordt de garantie nietig verklaard.
- Er kan stoom ontsnappen wanneer de afdekking of de folie wordt geopend na de bereiding van de etenswaren.
- Het apparaat en de toegankelijke oppervlakken kunnen heel warm zijn als het apparaat in gebruik is.
- De deur en de glazen plaat kunnen heel warm zijn als het apparaat in gebruik is.
- Zorg ervoor dat uw netspanning overeenstemt met de gegevens op het typeplaatje van het apparaat.
- De enige manier om het apparaat los te koppelen van het elektrisch net is door de stekker te verwijderen uit het stopcontact.
- Gebruik het apparaat enkel met een gaard stopcontact.
- Gebruik het apparaat niet als het netsnoer of het apparaat zelf beschadigd is.
- Gebruik dit apparaat niet met een verlengsnoer.
- Raak het apparaat of de stekker nooit aan met vochtige of natte handen.
- Het apparaat moet zodanig worden gepositioneerd dat de stekker toegankelijk blijft.
- Voorkom schade aan het netsnoer door het niet plat te drukken, te buigen of over scherpe randen te schuren. Houd het netsnoer uit de buurt van hete oppervlakken en open vlammen.
- Zorg ervoor dat er geen gevaar bestaat dat iemand per ongeluk kan trekken aan het netsnoer of dat er iemand over kan struikelen wanneer het apparaat in gebruik is.
- Verwijder de stekker uit het stopcontact na elke reiniging en wanneer u het apparaat niet gebruikt.
- Trek niet aan het netsnoer van het apparaat om het los te koppelen van het elektrisch net en wikkel het netsnoer nooit rond het apparaat.
- Dompel het apparaat, het netsnoer of de stekker nooit onder in water of in een andere vloeistof. Houd het niet onder stromend water.

- Als u etenswaren opwarmt in papieren of plastic containers moet u de ogen in het oog houden en opletten voor een mogelijke ontbranding.
  - Verwijder de draadstrips en/of metalen handvaten van papieren of plastic zakjes voor u ze in de magnetron plaatst.
  - Als u rook opmerkt, moet u het apparaat uitschakelen of de stekker uit het stopcontact verwijderen, als dit veilig kan, en de deur gesloten houden om eventuele vlammen te smoren.
  - Gebruik de magnetron niet voor opslag. Laat geen papieren items, kookmateriaal of voedsel in de magnetron staan als u hem niet gebruikt.
  - De inhoud van zuigflessen en babyvoeding moeten worden geschud of gemengd en de temperatuur moet worden gecontroleerd voor verbruik om brandwonden te vermijden.
  - Dit apparaat is een Groep 2 klasse B ISM apparaat. Groep 2 bevat alle ISM (Industrieel, Wetenschappelijk en Medisch) apparaat waarin radiofrequentie energie opzettelijk wordt gegenereerd en/of gebruikt in de vorm van elektromagnetische straling voor de behandeling van materiaal en vonkerosie apparaat.
  - Klasse B apparatuur is geschikt voor huishoudelijk gebruik en voor gebruik in vestigingen die rechtstreeks zijn verbonden met een laagspanningsnetwerk.
  - Gebruik geen kookolie in de magnetron. Hete olie kan de onderdelen en het materiaal van de magnetron beschadigen en het kan brandwonden veroorzaken op de huid.
  - Doorprik etenswaren met een dikke korst zoals aardappelen, courgettes, appelen en kastanjes.
  - Het apparaat moet zodanig worden geplaatst dat de achterzijde naar de muur is gericht.
  - Voor u het apparaat verplaatst, moet u de draaitafel vastmaken om schade te voorkomen.
  - Eieren in de schaal en volledige hardgekookte eieren mogen niet worden opgewarmd in de magnetron want ze kunnen ontploffen, zelfs na het opwarmen van de magnetron.
- WAARSCHUWING:** Als de deur of afdichtingen van de deur beschadigd zijn, mag u de magnetron niet



gebruiken. U moet hem laten repareren door een bevoegde persoon.

**WAARSCHUWING:** Het is gevaarlijk voor iemand die niet bevoegd is om een onderhoud of reparatie uit te voeren waarbij een afdekking moet worden verwijderd die bescherming biedt tegen blootstelling aan magnetron energie.

**WAARSCHUWING:** Vloeistoffen en andere etenswaren mogen niet worden opgewarmd in gesloten containers aangezien ze kunnen ontploffen.

- De magnetron moet regelmatig worden gereinigd en etensresten moeten worden verwijderd.
- Er moet ten minste 20 cm vrije ruimte worden gelaten boven de magnetron.
- U mag etenswaren niet te lang in de magnetron bereiden; dit kan namelijk brand veroorzaken.
- Gebruik geen chemicaliën en stoomreinigers om het apparaat te reinigen.
- U moet uiterst voorzichtig zijn als u het apparaat gebruikt in de buurt van kinderen en personen met een beperkt fysiek, gevoelsmatig en mentaal vermogen.

- Dit apparaat mag worden gebruikt door kinderen van 8 jaar of ouder en door personen met een beperkt fysiek, gevoelsmatig of mentaal vermogen of met een gebrek aan kennis en ervaring, op voorwaarde dat zij onder toezicht staan met betrekking tot het veilige gebruik van het product of dat ze de instructies hebben gekregen of de potentiële gevaren van het gebruik van het product begrijpen. Kinderen mogen niet spelen met het apparaat. De reiniging en de onderhoudsprocedures van de gebruiker mogen niet worden uitgevoerd door kinderen tenzij ze onder toezicht staan van een andere persoon.

- **Verstikkingsgevaar!** Houd alle verpakkingsmateriaal uit de buurt van kinderen.
- Vanwege de overmatige hitte die wordt gegenereerd in de grill- en combinatiemodi mogen kinderen deze modi niet gebruiken tenzij ze onder toezicht staan van een volwassene.
- Houd het product en het netsnoer buiten handbereik van kinderen jonger dan 8 jaar.
- Plaats de etenswaren die u wilt bereiden niet rechtstreeks op de

glazen schotel. Plaats de etenswaren in / op geschikte containers voor u ze in de magnetron plaatst.

- Metalen containers voor etenswaren en drank zijn niet toegelaten voor bereidingen in de magnetron. Deze kunnen vonken veroorzaken.
- Dit product is niet ontworpen om ingebouwd te worden. Plaats het product niet in een kast of doos terwijl het in gebruik is.

## 1.2 Conformiteit met de WEEE-richtlijn en Verwijdering van afvalproducten:

Dit product is conform met de EU WEEE-richtlijn (2012/19/EU). Dit product draagt een classificatiesymbool voor afval elektrische en elektronische apparatuur (WEEE).

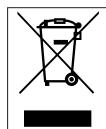

Dit symbool wijst erop dat dit product niet mag worden weggegooid met ander huishoudelijk afval aan het einde van de levensduur. Een gebruikt apparaat moet naar een officieel inzamel-punt worden gebracht voor recycling van elektrische en elektronische apparaten. Neem contact op met uw lokale autoriteiten of detailhandelaar waar het product is gekocht om deze collectiesyste-men te vinden. Elk gezin speelt een belangrijke rol in de recuperatie en recycling van oude apparaten. De correcte verwijdering van gebruikte apparatuur helpt potentiële negatieve gevolgen voor het milieu en de volksgezondheid te voorkomen.

## 1.3 Conformiteit met de RoHS-richtlijn

Het product dat u hebt gekocht is conform met de Europese RoHS-richtlijn (2011/65/EU). Het bevat geen schadelijk en verboden materiaal zoals gespecificeerd in de Richtlijn.

## 1.4 Informatie op de verpakking



Het verpakkingsmateriaal van het product is gefabriceerd van recyclebaar materiaal in overeenstemming met onze Nationale Milieuwetgeving. U mag het verpakkingsmateriaal niet samen met het huishoudelijke of ander afval weggooien. Breng het naar de inzamel-punten voor verpakkingsma-teriaal aangewezen door de lokale autoriteiten.

## 2 Uw magnetronoven

### 2.1 Overzicht

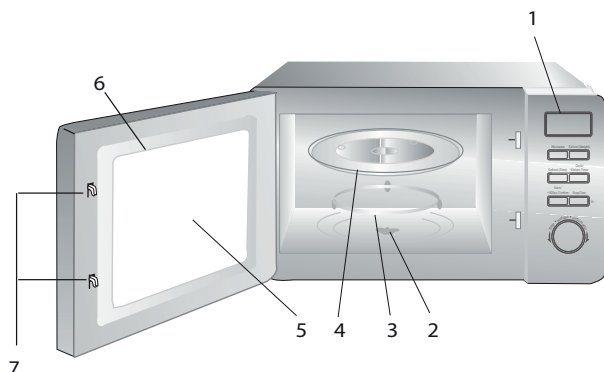

1. Bedieningspaneel
2. As van het draaiplateau
3. Steun van het draaiplateau
4. Glazen schaal
5. Ovenvenster
6. Deurgroep
7. Vergrendelingssysteem deurbeveiliging

### 2.2 Technische gegevens

<b>Stroomverbruik</b>	230 V~50 Hz, 1.250 W (magnetron)
<b>Vermogen</b>	800 W
<b>Bedienings frequentie</b>	2.450 MHz
<b>Ampèrewaarde</b>	5A
<b>Buitenafmetingen (magnetron)</b>	258,2*439,5*356 mm
<b>Binnenafmetingen van de oven</b>	205,2*303,6*306 mm
<b>Oven capaciteit</b>	20 liter
<b>Netto gewicht</b>	11,1 kg
<b>Netto gewicht (inhoud kit)</b>	12,1 kg

Markeringen op het product of de waarden in andere documenten die bij het product worden geleverd, zijn waarden die zijn verkregen onder laboratoriumomstandigheden, volgens de relevante normen. Deze waarden kunnen variëren, afhankelijk van het gebruik van het apparaat en de omgevingstoestand. De vermogenswaarden worden getest op 230V.

### 2.3 Installeren van het draaiplateau

- Plaats de glazen schaal nooit ondersteboven. De glazen schaal mag nooit worden belemmerd.
- Zowel de glazen schaal als het draaiplateau moeten altijd tijdens het bereiden worden gebruikt.
- Al het voedsel, wel of niet in bakken, moet voor de bereiding altijd op de glazen schaal worden geplaatst.
- Als de glazen schaal of de steun van het draaiplateau barst of breekt, moet u contact opnemen met het dichtstbijzijnde erkende servicecentrum.



## 3 Installatie en aansluiting

### 3.1 Installatie en aansluiting

- Verwijder alle verpakkingsmateriaal en accessoires. Inspecteer de oven op schade zoals deuken of een defecte deur. Installeer de oven niet als deze beschadigd is.
- Verwijder enige beschermende folie die u aantreft op het oppervlak van het kastje voor de magnetron.
- Verwijder niet de lichtbruine Mica-folie die zich op de binnenkant van de oven bevindt om de magnetron te beschermen.
- Kies een vlak oppervlak dat voldoende ruimte biedt voor inlaat- en uitlaatleidingen.

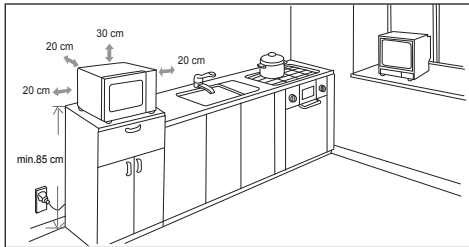

- Minimale installatiehoogte is 85 cm.
- Het achteroppervlak van het apparaat mag niet tegen een wand geplaatst worden. Laat een ruimte van min. 30 cm boven de oven vrij; de minimale afstand tussen de oven en de nabij gelegen wanden moet 20 cm zijn.
- Verwijder niet de pootjes die zich onderaan de oven bevinden.
- Het blokkeren van de openingen naar binnen en/of buiten kan de oven beschadigen.
- Plaats de oven zo ver mogelijk van radio's en tv's vandaan. De werking van magnetrons kan storing op uw radio- of tv-ontvangst veroorzaken.
- 2. Sluit uw oven aan op een standaard huishoudelijk stopcontact. Zorg dat de spanning en de frequentie gelijk zijn aan de spanning en de frequentie op het typeplaatje.



**WAARSCHUWING:** Installeer de oven niet boven een fornuis of ander warmteproducerend apparaat. Als de oven in de buurt of boven een warmtebron wordt geïnstalleerd, kan deze beschadigen en kan de garantie komen te vervallen.



Het toegankelijke oppervlak kan tijdens de werking heet zijn.

## 4 Werking

### 4.1 Bedieningspaneel

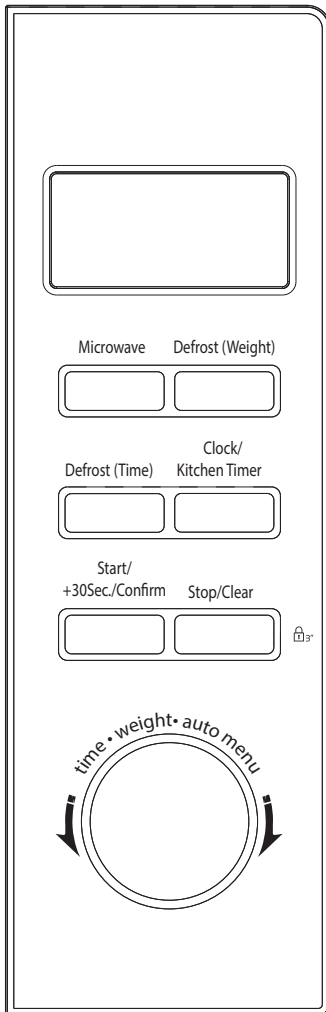



### 4.2 Bedieningsinstructies

Deze magnetron maakt gebruik van elektronische bediening om bereidingsparameters aan te passen om beter aan uw kookbehoefte te voldoen.

### 4.3 Instellen van de tijd

Als de magnetron op de stroom wordt aangesloten wordt '0:00' in het ledscherm weergegeven en klinkt er eenmaal een zoemer.

1. Druk een keer op de toets 'klok/keukenwekker' en de symbolen voor de klok zullen beginnen te knipperen.
2. Draai  om het uur aan te passen; u moet een waarde invoeren van tussen de 0 en 23.
3. Druk op de toets 'klok/keukenwekker' en de symbolen voor minuten zullen beginnen te knipperen.
4. Draai  om de minuten aan te passen; u moet een waarde invoeren van tussen de 0 en 59.
5. Druk op de toets 'klok/keukenwekker' om de tijdsinstelling te voltooien. Het symbool ':' zal knipperen en de tijd zal verschijnen.



Als de klok niet is ingesteld, functioneert hij niet bij inschakeling.



Als u tijdens het instellen van de tijd op 'stoppen/wissen' drukt, schakelt de oven automatisch terug naar de vorige stand.

### 4.4 Keukenwekker (teller)

Uw oven is uitgerust met een automatische keukenwekker die niet gelinkt is met de ovenfuncties en afzonderlijk voor de keuken gebruikt kan worden (hij kan maximaal tot 95 minuten worden ingesteld.)

1. Druk eenmaal op toets 'klok/keukenwekker' en 00:00 wordt op het ledscherm weergegeven.
2. Draai  om de juiste tijdsduur in te voeren.

## 4 Werking

3. Druk op 'start/+30 sec./bevestigen' om te instelling te bevestigen.
4. Als de tijd van de keukenwekker is verstreken, gaat de klokaanduiding uit. De zoemer klinkt 5 maal.

Indien de klok ingesteld is (24-uurssysteem) geeft het scherm de actuele tijd weer.

Druk 'stoppen/wissen' om de keukenwekker op elk willekeurig moment te laten stoppen.



De keukenwekker werkt anders dan het 24-uursysteem. De keukenwekker is slechts een tijd klok.

### 4.5 Koken met de magnetronoven

1. Druk op 'magnetron' en 'P100' wordt op het led-scherm weergegeven.
2. Druk vier maal op 'magnetron' of draai om het vermogen van de magnetron te kiezen. 'P100', 'P80', 'P50', 'P30', 'P10' verschijnen opeenvolgend.
3. Druk op 'start/+30 sec./bevestigen' om te bevestigen en draai om de bereidingstijd in te stellen op een waarde tussen 0:05 en 95:00.
4. Druk nogmaals op 'start/+30 sec./bevestigen' om de bereiding te starten.



**Voorbeeld:** Als u gedurende 20 minuten met een magnetronvermogen van 80% wilt bereiden, kunt u de oven met behulp van de volgende stappen laten werken.

5. Druk eenmaal op 'magnetron' en 'P100' wordt op het scherm weergegeven.

6. Druk nogmaals op 'magnetron' of draai om het magnetronvermogen op 80% in te stellen.
7. Druk op 'start/+30 sec./bevestigen' om te bevestigen en 'P80' wordt op het scherm weergegeven.
8. Draai om de bereidingstijd aan te passen totdat de oven '20:00' weergeeft.
9. Druk op 'start/+30 sec./bevestigen' om de bereiding te starten.

De stappen voor het aanpassen van de tijd in de codeknop zijn als volgt:

Instellen van de tijdsduur	Vermeerderen hoeveelheid
0-1 minuut	5 seconden
1-5 minuten	10 seconden
5-10 minuten	30 seconden
10-30 minuten	1 minuut
30-95 minuten	5 minuten

### Schema magnetronvermogen

Indrukken	Een-maal	Twee-maal	Drie-maal	Vier-maal	Vijf-maal
Magnetronvermogen	100%	80%	50%	30%	10%

### 4.6 Snelbereiding

1. Druk in de wachtstand op toets 'start/+30 sec./bevestigen' om gedurende 30 seconden op 100% vermogen te bereiden. Elke druk op dezelfde knop verlengt de tijd met 30 seconden. De maximale bereidingstijd bedraagt 95 minuten.
2. Druk tijdens het bereiden in de magnetron en het ontdooiproces op tijd op 'start/+30 sec./bevestigen' om de bereidingstijd te verlengen.

## 4 Werking

3. Draai in de wachtstand '👉' naar links om rechtstreeks de bereidingstijd te kiezen. Druk na het kiezen van de tijdsduur op 'start/+30 sec./bevestigen' om de bereiding te starten. Het vermogen van de magnetron staat op 100%.



In de standen 'automenu' en 'ontdooien op gewicht' kan de bereidingstijd niet worden verlengd door op 'start/+30sec./bevestigen' te drukken

### 4.7 Ontdooien op gewicht

1. Druk eenmaal op 'ontdooien op gewicht' en het scherm geeft 'dEF1' weer.
2. Draai '👉' om het gewicht van het voedsel te selecteren tussen 100 en 2.000 g.
3. Druk op 'start/+30 sec./bevestigen' om het ontdooien starten.

### 4.8 Ontdooien op tijd

1. Druk eenmaal op 'ontdooien op tijd' en het scherm geeft 'dEF2' weer.
2. Draai '👉' om de ontdooitijd te selecteren. De maximale tijdsduur bedraagt 95 minuten.
3. Druk op 'start/+30 sec./bevestigen' om het ontdooien starten. Het vermogen voor ontdooien is P30 en dit kan niet gewijzigd worden.

### 4.9 Automatische kookmenu

1. Draai '👉' met de wijzers van de klok mee om het gewenste menu te selecteren. Menu's van 'A-1' tot 'A-8', namelijk pizza, vlees, groenten, pasta, aardappelen, vis, dranken en popcorn worden weergegeven.

2. Druk op 'start/+30 sec./bevestigen' om te bevestigen.
3. Draai '👉' om het standaard gewicht te kiezen in overeenstemming met het menuschema.
4. Druk op 'start/+30 sec./bevestigen' om de bereiding te starten.



**Voorbeeld:** Als u het 'automatische menu' wilt gebruiken om 350 g vis te bereiden:

1. Draai '👉' met de wijzers van de klok mee totdat 'A-3' op het scherm wordt weergegeven.
2. Druk op 'start/+30 sec./bevestigen' om te bevestigen.
3. Draai '👉' om het gewicht van de vis te selecteren totdat '350' in het scherm wordt weergegeven.
4. Druk op 'start/+30 sec./bevestigen' om de bereiding te starten.

### Automatische kookmenu

Menu	Gewicht	Scherm
A-1 Automatisch opwarmen	200 g	200
	400 g	400
	600 g	600
A-2 Groenten	200 g	200
	300 g	300
	400 g	400
A-3 Vis	250 g	250
	350 g	350
	450 g	450
A-4 Vlees	250 g	250
	350 g	350
	450 g	450



## 4 Werking

A-5 Pasta	50 g (met 450 ml koud water)	50
	100 g (met 800 ml koud water)	100
A-6 Aardappelen	200 g	200
	400 g	400
	600 g	600
A-7 Pizza	200 g	200
	400 g	400
A-8 Soep	200 ml	200
	400 ml	400



### 4.10 Bereiding in meervoudige stappen

Er kunnen maximaal twee stappen worden ingesteld. Als een van die stappen ontdooien is, wordt dit automatisch de eerste stap. De zoemer klinkt na iedere stap eenmaal en gaat verder met de volgende stap.

Automenu kan niet als een van de multistappen worden ingesteld.



als u gedurende 5 minuten voedsel wilt ontdooien en daarna gedurende 7 minuten wilt bereiden op een magnetronvermogen van 80%, dan moet u de volgende stappen volgen:

1. Druk eenmaal op 'ontdooien op tijd' en het scherm geeft 'dEF2' weer.
2. Draai  om de ontdooitijd op 5 minuten te zetten;
3. Druk eenmaal op 'magnetron';
4. Draai  om 80% magnetronvermogen te kiezen totdat 'P80' wordt weergegeven;
5. Druk op 'start/+30 sec./bevestigen' om te bevestigen;

6. Draai  om de bereidingstijd op 7 minuten te zetten;
7. Druk op 'start/+30 sec./bevestigen' om de bereiding te starten.

### 4.11 Navraagfunctie

1. Druk in de standen magnetron, grill en combinatie op 'magnetron' en gedurende 3 seconden wordt het huidige vermogen weergegeven.
2. Druk tijdens de bereidingsstand op 'klok/keukenwekker' om de huidige tijd te controleren. Het wordt gedurende 3 seconden weergegeven.

### 4.12 Kinderslot

1. **Vergrendelen:** Druk in de wachtstand gedurende 3 seconden op 'stop/wissen'. Er klinkt een lange 'piep' om aan te geven dat het kinderslot is ingesteld.
2. **Vergrendelen:** Druk in de wachtstand gedurende 3 seconden op 'stop/wissen'. Er klinkt een lange 'piep' om aan te geven dat het kinderslot is ontgrendeld.

### 4.13 Specificaties

1. De zoemer klinkt aan het begin eenmaal bij het draaien van de knop;
2. 'start/+30sec./bevestigen' moet worden ingedrukt om verder te gaan met bereiden als de deur tijdens bereiding open is geweest;
3. Nadat het bereidingsprogramma is ingesteld, wordt 'start/+30sec./bevestigen' 1 minuut niet ingedrukt. De huidige tijd wordt weergegeven. De instelling wordt geannuleerd.
4. De zoemer klinkt eenmaal als u goed drukt. Anders reageert hij niet.
5. De zoemer klinkt vijf maal om u te laten weten dat de bereiding is beëindigd.

### 5.1 Reiniging

**WAARSCHUWING:**

Gebruik nooit benzine, oplosmiddelen of schuurmiddelen, metalen voorwerpen of harde borstels om het apparaat schoon te maken.



**WAARSCHUWING:** Dompel het apparaat nooit in water of een andere vloeistof.

1. Schakel het apparaat uit en trek de stekker uit het stopcontact.
2. Laat het apparaat volledig afkoelen.
3. Houd de binnenkant van de oven schoon. Veeg gespat voedsel of gemorste vloeistof die aan de wanden van de oven plakken af met een vochtige doek. Als de oven erg vuil wordt, kunt u een mild schoonmaakmiddel gebruiken. Voorkom het gebruik van sprays en andere bijtende schoonmaakmiddelen. Deze kunnen vlekken, sporen en matheid op het deuropervlak veroorzaken.
4. De buitenkant van de oven moet worden gereinigd met een vochtige doek. Laat geen water in de ventilatieopeningen lopen om te voorkomen dat de werkende delen van de oven beschadigd raken.
5. Veeg beide zijden van de deur en het glas, deurrubbers en delen dichtbij de rubbers regelmatig met een vochtige doek om de gemorste en gespatte vlekken te verwijderen. Gebruik geen schurende schoonmaakmiddelen.
6. Laat het bedieningspaneel niet nat worden. Reinig met een vochtige, zachte doek. Laat de deur van de oven open om te voorkomen dat de oven per ongeluk in werking treedt tijdens het schoonmaken van het bedieningspaneel.
7. Veeg eventueel ontstane stoom in en om de ovendeur af met een zachte doek. Dit kan voorkomen als de magnetron wordt gebruikt onder omstandigheden met een hoge luchtvochtigheid. Dit is normaal.
8. In sommige gevallen moet u de glazen schaal verwijderen om deze te reinigen. Was de schaal met warm sop of in de vaatwasmachine.
9. De rolring en bodem van de oven moeten regelmatig worden gereinigd om overmatig lawaai te voorkomen. Het is voldoende om de bodem van de oven te reinigen met een mild schoonmaakmiddel. De rolring kan worden gewassen met sop of in de vaatwasmachine. Als u de rolring uit de bodem van de oven verwijderd om deze te reinigen, zorg er dan voor dat u deze op de juiste positie terugplaatst.
10. Voor verwijdering van slechte geuren in uw oven zet u een glas water met het sap en de schil van een citroen in een diepe magnetronbestendige schaal en laat u de oven gedurende 5 minuten op de magnetronstand werken. Veeg grondig af en droog dan met een zachte doek.
11. Neem contact op met de erkende servicedienst als de ovenlamp vervangen dient te worden.
12. De oven moet regelmatig worden gereinigd en enige voedselresten moeten worden verwijderd. Indien de oven niet schoon wordt gehouden kan dit defecten in het oppervlak veroorzaken die de levensduur van het apparaat negatief kunnen beïnvloeden en dat kan risico's met zich meebrengen.
13. Gooi dit apparaat niet weg met het huishoudelijk afval; oude ovens moeten worden afgevoerd door speciale afvalcentra die door de gemeenten zijn aangesteld.
14. Als de magnetron wordt gebruikt met de grillfunctie kan er een kleine hoeveelheid rook en geur ontstaan, die na kort gebruik zal verdwijnen.

### 5.2 Opslag

- Als u van plan bent het apparaat gedurende een lange periode niet te gebruiken, ruim het dan zorgvuldig op.
- Zorg ervoor dat het apparaat los is van het stopcontact, volledig is afgekoeld en compleet droog is.
- Bewaar het apparaat op een koele en droge plaats.
- Bewaar het apparaat buiten het bereik van kinderen.

## 6 Probleemoplossing

Normaal	
Magnetron stoort op de ontvangst van de tv	Radio- en tv-ontvangst kunnen worden gestoord door de werkende magnetron. Het is een soortgelijke storing als die wordt veroorzaakt door kleine elektrische apparaten, zoals een mixer, stofzuiger en elektrische ventilator. Dit is normaal.
De ovenverlichting is gedimd	Tijdens bereiding op laag magnetronvermogen kan de ovenverlichting gedimd zijn. Dit is normaal.
Ontstane stoom op de deur, hete lucht uit de ventilatiegaten	Tijdens de bereiding kan er uit het voedsel stoom ontstaan. Het merendeel van deze stoom zal door de ventilatiegaten worden afgevoerd. Toch kan er wat stoom ontstaan op een koele plaats als de ovendeur. Dit is normaal.
De oven ging per ongeluk in werking zonder voedsel.	Het apparaat mag niet worden gebruikt zonder voedsel te bevatten. Dit is heel gevaarlijk.

Probleem	Mogelijke oorzaak	Oplossing
Oven kan niet worden gestart.	1) Stroomkabel is niet goed aangesloten.	Trek de stekker uit het stopcontact. Steek de stekker na 10 seconden terug in het stopcontact.
	2) Zekering is gesprongen of de stroomonderbreker is geactiveerd.	Vervang de zekering of reset de stroomonderbreker (gerepareerd door professioneel personeel of ons bedrijf).
	3) Problemen met het stopcontact.	Test het stopcontact met andere elektrische apparaten.
De oven verwarmt niet.	4) De deur is niet goed gesloten.	Sluit de deur goed af.
Het glazen draaiplateau maakt lawaai als de magnetron in werking is	5) Het draaiplateau en de boedem van de oven zijn vuil.	Raadpleeg het deel 'Reinigen en onderhoud' om vuile delen te reinigen.



# Proszę najpierw przeczytać tę instrukcję obsługi!

Szanowny Kliencie,

dziękujemy za wybranie urządzenia marki Beko. Mamy nadzieję, że zakupione urządzenie, wyprodukowane z zapewnieniem wysokiej jakości przy użyciu najnowszych technologii, okaże się w pełni zadowalające. W tym celu przed użyciem urządzenia należy uważnie przeczytać całą instrukcję obsługi oraz dołączone dokumenty i zachować je do wglądu na przyszłość. Przekazując urządzenie innemu użytkownikowi, należy dołączyć również niniejszą instrukcję. Należy postępować zgodnie z instrukcjami, zwracając uwagę na wszystkie informacje i ostrzeżenia zamieszczone w niniejszym dokumencie. Należy pamiętać, że niniejsza instrukcja może odnosić się także do innych modeli. Różnice pomiędzy modelami są wyraźnie opisane w instrukcji.

## Znaczenie symboli

W różnych częściach niniejszej instrukcji obsługi stosowane są następujące symbole:

	Ważne informacje i przydatne wskazówki dotyczące użytkowania.
	Ostrzeżenia dotyczące sytuacji zagrażających bezpieczeństwu, życiu i mieniu.
	Ostrzeżenie przed gorącymi powierzchniami.



**PAPIER Z RECYKLINGU  
I NADAJĄCY SIĘ  
DO PONOWNEGO  
PRZETWORZENIA**

## Ważne informacje dotyczące bezpieczeństwa Przeczytaj uważnie i zachowaj na przyszłość

### 1.1 Ostrzeżenia dotyczące bezpieczeństwa

Rozdział ten zawiera instrukcje bezpieczeństwa, które pomogą w uniknięciu pożaru, porażenia prądem, narażenia na wyciek energii mikrofalowej, obrażeń ciała lub uszkodzenia mienia. Nieprzestrzeganie tych instrukcji unieważnia udzielone gwarancje.

- Kuchenka mikrofalowa firmy Beko spełnia wszystkie wymogi stosownych norm bezpieczeństwa. W przypadku jakiegokolwiek uszkodzenia urządzenia lub przewodu zasilającego, aby uniknąć wszelkich zagrożeń należy oddać je do naprawy lub wymiany przez sprzedawcę, punkt serwisowy lub specjalistę albo autoryzowany serwis. Niewłaściwa lub niewykwalifikowana naprawa może spowodować niebezpieczeństwo i zagrożenie dla użytkownika.
- Urządzenie to jest przeznaczone do użytku domowego lub w podobnych miejscach, np.:

- w kuchniach personelu sklepu, biur i innych środowisk pracy;
  - w zabudowaniach gospodarczych
  - hotelach i innych obiektach mieszkalnych;
  - w obiektach typu nocleg ze śniadaniem (B&B).
- Nie nadaje się on do użytku przemysłowego lub laboratoryjnego.
  - Nie uruchamiaj mikrofal, gdy drzwiczki są otwarte; w przeciwnym razie możesz być narażony na działanie szkodliwej energii mikrofal. Nie należy wyłączać ani modyfikować zamków bezpieczeństwa.
  - Kuchenka mikrofalowa jest przeznaczona do podgrzewania potraw i napojów. Suszenie żywności lub odzieży oraz ogrzewanie poduszek rozgrzewających, kapci, gąbek, wilgotnej szmatki itp. może prowadzić do obrażeń, zapalenia lub pożaru.
  - Nie umieszczaj żadnych przedmiotów między przednią częścią a drzwiczkami. Nie dopuszczaj do gromadzenia się brudu lub resztek środka czyszczącego na powierzchniach zamknięcia.
  - Wszelkie prace serwisowe polegające na zdjęciu osłony chro-

- nięcej przed promieniowaniem mikrofal muszą być wykonywane przez upoważnione osoby/serwis. Każde inne prace są niebezpieczne.
- Produkt jest przeznaczony do gotowania, podgrzewania i rozmrażania żywności w domu. Nie może być używany do celów handlowych.
  - Kuchenka mikrofalowa nie jest przeznaczona do suszenia jakichkolwiek żywych istot.
  - Nie używaj urządzenia do suszenia ubrań ani ręczników kuchennych.
  - Nie używaj urządzenia na zewnątrz, w łazienkach, w wilgotnym środowisku lub w miejscach, w których może ulec zamoczeniu.
  - Firma nie ponosi odpowiedzialności ani nie zapewnia gwarancji za szkody wynikające z niewłaściwego użytkowania lub niewłaściwej obsługi urządzenia.
  - Nie należy próbować rozkładać tego urządzenia na części. Za szkody spowodowane nieprawidłową obsługą nie przysługują żadne roszczenia gwarancyjne.
  - Należy stosować wyłącznie oryginalne lub zalecane przez producenta części zamienne.
  - Nie pozostawiaj urządzenia bez nadzoru, gdy jest podłączone.
  - Zawsze używaj urządzenia na stabilnej, płaskiej, czystej, suchej i antypoślizgowej powierzchni.
  - Urządzenie nie powinno być używane w połączeniu z zewnętrznym wyłącznikiem czasowym lub osobnym urządzeniem sterującym.
  - Przed pierwszym użyciem wyczyść wszystkie części. Szczegółowe informacje można znaleźć w rozdziale „Czyszczenie i konserwacja”.
  - To urządzenie należy używać tylko zgodnie z jego przeznaczeniem, w sposób opisany w niniejszej instrukcji.
  - Podczas pracy urządzenie bardzo się nagrzewa. Uważaj, aby nie dotknąć gorących części wewnątrz mikrofalówki.
  - Nie włączaj kuchenki, gdy jest pusta.
  - Naczynie do gotowania może się nagrzewać na skutek przenoszenia ciepła z podgrzanej żywności do naczynia. Możesz potrzebować rękawic kuchennych do przytrzymania naczynia.

## Ważne instrukcje dotyczące bezpieczeństwa i ochrony środowiska naturalnego

- Naczynia należy sprawdzić, aby upewnić się, że nadają się do użytku w kuchenkach mikrofalowych.
- Nie umieszczaj mikrofal na kuchence ani innych urządzeniach wytwarzających ciepło. W przeciwnym razie urządzenie może ulec uszkodzeniu, a gwarancja straci ważność.
- Podczas podnoszenia pokryw lub folii po gotowaniu może wydostać się para.
- Urządzenie i jego powierzchnie mogą być bardzo gorące podczas pracy.
- Drzwiczki i szyba zewnętrzna mogą być bardzo gorące podczas pracy.
- Upewnij się, że zasilanie z domowej sieci elektrycznej jest zgodne z informacjami podanymi na tabliczce znamionowej urządzenia.
- Jedynym sposobem odłączenia urządzenia od zasilania jest wyjęcie wtyczki z gniazdka.
- Używaj urządzenia tylko z uzziemionym gniazdem.
- Nie używaj urządzenia, jeśli kabel zasilania lub wtyczka są uszkodzone.
- Z urządzeniem nie należy używać przedłużaczy.
- Nigdy nie dotykaj urządzenia ani wtyczki wilgotnymi lub mokrymi rękami.
- Ustaw urządzenie w taki sposób, aby wtyczka była zawsze dostępna.
- Aby zapobiec uszkodzeniu przewodu zasilającego, nie wolno dopuścić do jego ściskania, zginania lub ocierania o ostre krawędzie. Trzymaj kabel zasilania daleko od gorących powierzchni i otwartego ognia.
- Upewnij się, że nie ma niebezpieczeństwa przypadkowego pociągnięcia przewodu zasilającego lub potknięcia się o niego podczas użytkowania urządzenia.
- Przed każdym czyszczeniem oraz gdy urządzenie nie jest używane należy odłączyć je od zasilania.
- Nie ciągnąć za kabel zasilający urządzenia w celu odłączenia go od źródła zasilania i nigdy nie owijać go wokół urządzenia.
- Nie zanurzaj urządzenia, przewodu zasilającego ani wtyczki w wodzie ani w innych cieczach. Nie myć pod bieżącą wodą.



- Podczas odgrzewania jedzenia w plastikowych lub papierowych pojemnikach, zwracaj na urządzenie szczególną uwagę ze względu na możliwy samozapłon.
  - Przed umieszczeniem pożywienia w kuchence usuń z niego druciki i/ lub metalowe uchwyty z papierowych lub plastikowych torebek.
  - Jeśli z urządzenia wydostaje się dym, wyłącz je lub wyjmij wtyczkę z kontaktu, jeśli jest to bezpieczne, i nie otwieraj drzwiczek, aby zdusić ewentualne płomienie.
  - Nie używaj wnętrza kuchenki do przechowywania rzeczy. Jeśli kuchenka nie jest używana nie należy zostawiać w niej papierowych przedmiotów, materiałów do gotowania ani żywności, gdy nie jest używana.
  - Aby uniknąć poparzeń, zawartość butelek do karmienia niemowląt i słoiczków z jedzeniem powinna zostać wymieszana lub wstrząśnięta, a temperatura pożywienia sprawdzona przed jedzeniem.
  - Niniejsze urządzenie należy do grupy 2 klasy B ISM. Grupa 2 obejmuje cały sprzęt ISM (przemysłowy, naukowy i medyczny), w którym energia o częstotliwości radiowej jest celowo generowana i/ lub wykorzystywana w postaci promieniowania elektromagnetycznego do obróbki materiałów oraz sprzęt do erozji iskrowej.
  - Sprzęt klasy B nadaje się do użytku w domach i zakładach podłączonych bezpośrednio do sieci niskiego napięcia.
  - Nie używaj oleju do gotowania w kuchence. Gorący olej może uszkodzić elementy i materiały piekarnika, a nawet spowodować oparzenia skóry.
  - Potrawy z grubą skórką, np. ziemniaki, cukinie, jabłka i kasztany należy nakłuć.
  - Urządzenie należy ustawić tak, aby tylna strona była skierowana w stronę ściany.
  - Przed przenoszeniem urządzenia należy zabezpieczyć talerz obrotowy, aby zapobiec uszkodzeniu.
  - Jajka w skorupkach i jajka gotowane na twardo nie powinny być podgrzewane w mikrofalówkach, gdyż mogą one eksplodować, nawet po skończeniu podgrzewania.
- OSTRZEŻENIE:** Jeśli drzwiczki lub uszczelki są uszkodzone, kuchenka nie może być używana, aż do czasu jej naprawienia przez fachowca.

**OSTRZEŻENIE:** Serwisowanie i naprawy urządzenia, polegające na zdejmowaniu przez osoby niekompetentne osłony chroniącej przed energią mikrofalową, jest niebezpieczne.

**OSTRZEŻENIE:** Płyny i inne jedzenie nie mogą być podgrzewane w zamkniętych pojemnikach, gdyż mogą one eksplodować.

- Wnętrze mikrofalówki powinno być regularnie czyszczone, a jakiegokolwiek pozostałości jedzenia usuwane.
- Nad górną powierzchnią kuchenki powinno być co najmniej 20 cm wolnej przestrzeni.
- Nie przegrzewaj potraw; w przeciwnym razie możesz spowodować pożar.
- Nie używaj środków chemicznych ani środków czyszczących wspomaganym parą do czyszczenia urządzenia.
- Zaleca się szczególną ostrożność podczas używania urządzenia w pobliżu dzieci i osób o ograniczonych zdolnościach fizycznych, sensorycznych lub umysłowych.
- Urządzenie może być używane przez dzieci w wieku 8 lat lub starsze oraz przez osoby o ogra-

niczonej sprawności fizycznej, sensorycznej lub umysłowej lub nieposiadające wiedzy i doświadczenia, pod warunkiem, że są one nadzorowane w zakresie bezpiecznego użytkowania produktu lub zostały odpowiednio poustruowani lub rozumieją ryzyko związane z używaniem produktu. Dzieci nie mogą bawić się tym urządzeniem. Czyszczenie i konserwacja nie mogą być wykonywane przez dzieci bez nadzoru.

• **Niebezpieczeństwo zadławienia!** Wszystkie opakowania należy przechowywać poza zasięgiem dzieci.

- Ze względu na nadmierne ciepło powstające podczas grillowania i trybu kombinowanego, dzieci powinny mieć możliwość korzystania z tych trybów wyłącznie pod nadzorem osoby dorosłej.
- Przechowuj urządzenie i kabel zasilający tak, aby były niedostępne dla dzieci poniżej 8 roku życia.
- Nie gotuj potraw bezpośrednio na szklanej podstawie. Umieść jedzenie w/na odpowiednich naczyniach kuchennych przed włożeniem ich do kuchenki.
- Podczas gotowania w kuchence mikrofalowej nie wolno używać

# Ważne instrukcje dotyczące bezpieczeństwa i ochrony środowiska naturalnego

metalowych pojemników na żywność i napoje. W przeciwnym razie może wystąpić iskrzenie.

- Produkt nie jest przeznaczony do obudowy. Nie należy umieszczać produktu w szafce lub pudełku, gdy jest używany.

## 1.2 Zgodność z dyrektywą WEEE i usuwanie odpadów:

Niniejszy wyrób jest zgodny z dyrektywą Parlamentu Europejskiego i Rady (2012/19/WE). Wyrób ten oznaczony jest symbolem klasyfikacji zużytych urządzeń elektrycznych i elektronicznych (WEEE).

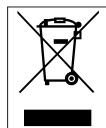

Ten symbol oznacza, że sprzęt nie może być umieszczany łącznie z innymi odpadami gospodarstwa domowego po okresie jego użytkowania. Zużyte urządzenie należy oddać do specjalnego punktu zbiórki zużytego sprzętu elektrycznego i elektronicznego w celu utylizacji.

Aby uzyskać informacje o punktach zbiórki w swojej okolicy należy skontaktować się z lokalnymi władzami lub punktem sprzedaży tego produktu. Gospodarstwo domowe spełnia ważną rolę w przyczynianiu się do ponownego użycia i odzysku zużytego sprzętu. Odpowiednie postępowanie ze zużytym sprzętem zapobiega potencjalnym negatywnym konsekwencjom dla środowiska naturalnego i ludzkiego zdrowia.

## 1.3 Zgodność z dyrektywą RoHS:

Niniejszy wyrób jest zgodny z dyrektywą Parlamentu Europejskiego i Rady RoHS (Ograniczenie użycia substancji niebezpiecznych) (2011/65/WE). Nie zawiera szkodliwych i zakazanych materiałów, podanych w tej dyrektywie.

## 1.4 Informacje o opakowaniu



Opakowanie tego wyrobu wykonano z materiałów nadających się do recyklingu, zgodnie z naszym ustawodawstwem krajowym. Nie wyrzucaj materiałów opakowaniowych do śmieci wraz z innymi odpadkami domowymi. Oddaj je w jednym z wyznaczonych przez władze lokalne punktów zbiórki materiałów opakowaniowych.

## 2 Kuchenka mikrofalowa

### 2.1 Opis ogólny

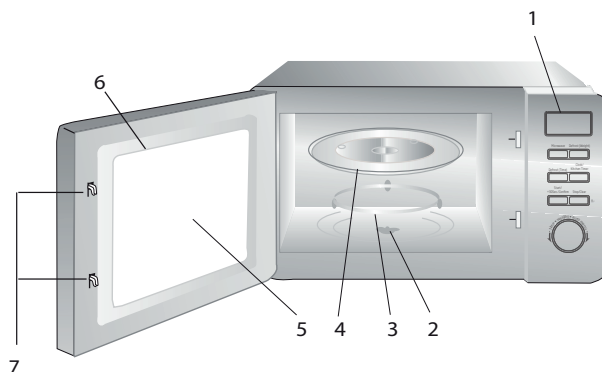

1. Panel sterowania
2. Trzpień talerza obrotowego
3. Podpora talerza obrotowego
4. Szklany talerz obrotowy
5. Okno kuchenki
6. Zespół drzwi
7. System blokady zabezpieczającej drzwi

### 2.2 Dane techniczne

<b>Zużycie energii</b>	230 V, 50 Hz, 1250 W (mikrofałe)
<b>Moc wyjściowa</b>	800 W
<b>Częstotliwość robocza</b>	2450 MHz
<b>Natężenie prądu</b>	5A
<b>Wymiary zewnętrzne (kuchenka mikrofalowa)</b>	258.2*439.5*356 mm
<b>Wewnętrzne wymiary kuchenki</b>	205.2*303.6*306 mm
<b>Pojemność kuchenki</b>	20 litrów
<b>Waga netto</b>	11.1 kg
<b>Waga netto (zawartość zestawu)</b>	12.1 kg

Wartości oznaczone na urządzeniu i podane w innych dokumentach wraz z nim dostarczonych uzyskano w warunkach laboratoryjnych, według stosownych norm. Wartości te mogą się różnić w zależności od sposobu użytkowania urządzenia i warunków w jego otoczeniu. Wartości mocy są testowane przy 230 V.

## 3 Montaż i podłączenie

### 3.1 Montaż i podłączenie

- Usunąć całe opakowanie i wyjąć akcesoria. Sprawdzić kuchenkę pod kątem uszkodzeń, takich jak wgniecenia czy wylamane drzwi. Nie montuj kuchenki, jeśli jest uszkodzona.
- Usunąć całą folię ochronną z powierzchni obudowy kuchenki mikrofalowej.
- Nie usuwać jasnobrązowej pokrywy z miki zamontowanej w komorze kuchenki, aby chronić magnetron.
- Znajdź płaską powierzchnię, dość dużą, aby zapewnić przestrzeń wokół otworów wlotowych i wylotowych.

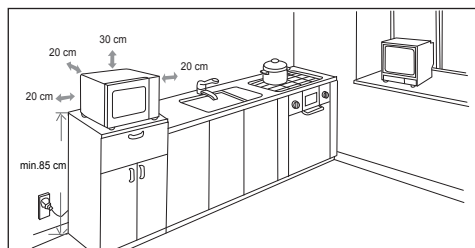

- Minimalna wysokość montażu to 85 cm.
- Tylna powierzchnia tego urządzenia może opierać się o ścianę. Pozostaw przestrzeń minimum 30 cm ponad kuchenką; minimalny odstęp między kuchenką a ścianami po bokach to 20 cm.
- Nie demontuj nóżek kuchenki.
- Zastąpienie otworów wlotowych i/lub wylotowych może spowodować uszkodzenie kuchenki.
- Umieść kuchenkę jak najdalej od odbiorników radiowych i telewizorów. Działanie kuchenki mikrofalowej może powodować zakłócenia w odbiorze radia i telewizji. 2. Podłącz kuchenkę do standardowego gniazdka elektrycznego. Napięcie i częstotliwość muszą być takie same jak napięcie i częstotliwość na tabliczce znamionowej.



**OSTRZEŻENIE:** Kuchenki mikrofalowej nie należy umieszczać nad płytami grzejnymi ani innymi urządzeniami emitującymi ciepło. W przypadku zainstalowania kuchenki nad źródłem ciepła może ona ulec uszkodzeniu, a gwarancja na urządzenie może zostać unieważniona.



Dostępna powierzchnia może się nagrzewać w trakcie użytkowania.

### 4.1 Panel sterowania

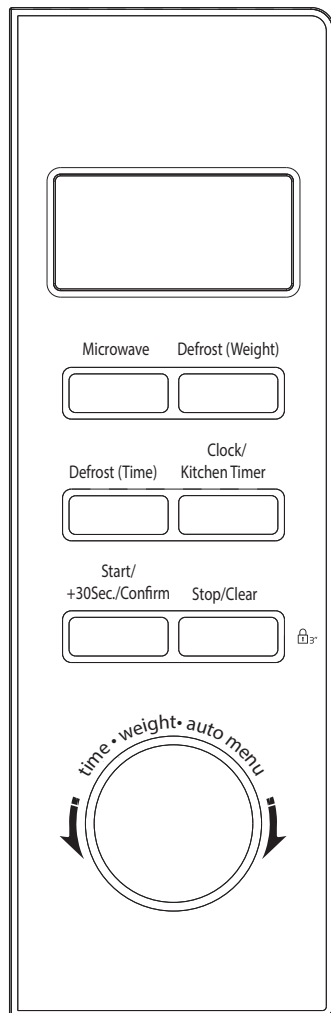



### 4.2 Instrukcje obsługi

Kuchenka mikrofalowa jest wyposażona w nowoczesny, elektroniczny układ sterowania umożliwiający regulację parametrów podgrzewania zgodnie z potrzebami użytkownika.

### 4.3 Ustawianie czasu

Po włączeniu kuchenki mikrofalowej na ekranie LED zostanie wyświetlone „0:00” i rozlegnie się pojedynczy sygnał dźwiękowy.

1. Naciśnij przycisk „Clock/Kitchen Timer”, a wartość godzin zacznie migać.
2. Obróć pokrętkę , aby ustawić godzinę; wartość wejściowa powinna się mieścić w zakresie 0-23.
3. Naciśnij przycisk „Clock/Kitchen Timer”, a wartość minut zacznie migać.
4. Obróć pokrętkę , aby ustawić minuty; wartość wejściowa powinna się mieścić w zakresie 0-59.
5. Naciśnij przycisk „Clock/Kitchen Timer”, aby zakończyć ustawianie godziny. Zacznie migać symbol „:” i pojawi się godzina.



Jeśli zegar nie zostanie nastawiony, nie będzie działał po włączeniu kuchenki.



Jeśli naciśniesz przycisk „Stop/Clear” w trakcie ustawiania czasu, kuchenka powróci automatycznie do poprzedniego trybu.

### 4.4 Czasomierz kuchenny (licznik)

Kuchenka jest wyposażona w automatyczny licznik, który nie jest powiązany z jej funkcjami i który można używać w kuchni osobno (można go nastawić na maksymalnie 95 minut).

1. Naciśnij raz przycisk „Clock/Kitchen Timer”, a na ekranie LED wyświetli się 00:00.
2. Obróć pokrętkę , aby ustawić odpowiedni czas.

## 4 Obsługa



- Naciśnij przycisk „Start/+30Sec./Confirm”, aby potwierdzić ustawienie.
- Po upływie nastawionego czasu wskazanie zegara zgaśnie. Rozlegnie się pięciokrotny sygnał. Jeśli wcześniej nastawiono godzinę (w formacie 24-godzinnym), na ekranie wyświetli się bieżąca godzina.

Naciśnij przycisk „Stop/Clear”, aby zatrzymać licznik czasu w dowolnym momencie.



Czasomierz kuchenny różni się od zegara 24-godzinnego. Działa on na zasadzie wyłącznika czasowego.



### 4.5 Podgrzewanie w kuchence mikrofalowej

- Naciśnij przycisk „Microwave”, a na ekranie LED wyświetli się „P100”.
- Naciskaj przycisk „Microwave” lub obracaj pokrętkę , aby wybrać moc kuchenki. Na ekranie będą kolejno wyświetlać się wartości „P100”, „P80”, „P50”, „P30” i „P10”.
- Naciśnij przycisk „Start/+30Sec./Confirm”, aby potwierdzić, i obróć pokrętkę , aby ustawić czas podgrzewania na wartość w zakresie 0:05–95:00.
- Naciśnij jeszcze raz przycisk „Start/+30Sec./Confirm”, aby zacząć podgrzewanie.



**Przykład:** Jeśli chcesz użyć 80% mocy mikrofal, aby gotować przez 20 minut, możesz wykonać następujące kroki.

- Naciśnij raz przycisk „Microwave”, a na ekranie wyświetli się „P100”.

- Naciśnij jeszcze raz przycisk „Microwave” lub obróć pokrętkę , aby ustawić moc mikrofal na 80%.
- Naciśnij przycisk „Start/+30Sec./Confirm”, aby potwierdzić, a na ekranie wyświetli się „P80”.
- Obracaj pokrętkę , aby ustawić czas podgrzewania, aż wyświetli się „20:00”.
- Naciśnij przycisk „Start/+30Sec./Confirm”, aby zacząć podgrzewanie.

Kroki dopasowywania czasu za pomocą przycisku kodującego pokazano poniżej:

Ustawianie czasu	Wielkość kroku
0-1 minuty	5 sekund
1-5 minut	10 sekund
5-10 minut	30 sekund
10-30 minut	1 minuta
30-95 minut	5 minut

### Tabela mocy kuchenki mikrofalowej

Naciśnij	Raz	Dwa razy	Trzy razy	4 razy	5 razy
Moc mikrofal	100%	80%	50%	30%	10%

### 4.6 Szybkie podgrzewanie

- W stanie oczekiwania kuchenki naciśnij przycisk „Start/+30Sec./Confirm”, aby uruchomić podgrzewanie przez 30 sekund z mocą 100%. Każde naciśnięcie tego przycisku powoduje wydłużenie czasu podgrzewania o 30 sekund. Maksymalny czas podgrzewania wynosi 95 minut.
- Naciśnięcie przycisku „Start/+30Sec./Confirm” podczas podgrzewania za pomocą mikrofal oraz rozmrażania według czasu powoduje wydłużenie czasu podgrzewania.

## 4 Obsługa

3. Obrócenie pokrętki „” w lewo w stanie oczekiwania umożliwia bezpośredni wybór czasu podgrzewania. Po wybraniu czasu naciśnij przycisk „Start/+30Sec./Confirm”, aby zacząć podgrzewanie. Moc mikrofal wynosi 100%.



W menu podgrzewania automatycznego i rozmrażania według wagi czasu nie można zwiększyć przez naciśnięcie przycisku „Start/+30Sec./Confirm”.

### 4.7 Rozmrażanie według wagi

1. Naciśnij raz przycisk „Weight Defrost”. Na ekranie pojawi się symbol „DEF1”.
2. Obróć pokrętkę „”, aby wybrać wagę potrawy z zakresu 100-2000 g.
3. Naciśnij przycisk „Start/+30Sec./Confirm”, aby zacząć rozmrażanie.

### 4.8 Rozmrażanie według czasu

1. Naciśnij raz przycisk „Time Defrost”. Na ekranie pojawi się symbol „DEF2”.
2. Obróć pokrętkę „”, aby wybrać czas rozmrażania. Maksymalny czas wynosi 95 minut.
3. Naciśnij przycisk „Start/+30Sec./Confirm”, aby zacząć rozmrażanie. Moc rozmrażania to P30 i nie można jej zmienić.



### 4.9 Menu ustawień automatycznych

1. Obróć pokrętkę „” w prawo, aby wybrać menu. Wyświetlą się menu od „A-1” do „A-8”, a mianowicie pizza, mięso, warzywa, makaron, ryby, napoje i popcorn.

2. Naciśnij przycisk „Start/+30Sec./Confirm”, aby potwierdzić.
3. Obróć pokrętkę „”, aby wybrać domyślną wagę zgodnie z tabelą dotyczącą tego menu.
4. Naciśnij przycisk „Start/+30Sec./Confirm”, aby zacząć podgrzewanie.



**Przykład:** Jeśli chcesz użyć menu automatycznego, aby podgrzać 350 g ryb:

1. Obracaj pokrętkę „” w prawo, aż na ekranie pojawi się „A-3”.
2. Naciśnij przycisk „Start/+30Sec./Confirm”, aby potwierdzić.
3. Obracaj pokrętkę „”, aby wybrać wagę ryby, aż na ekranie pojawi się „350”.
4. Naciśnij przycisk „Start/+30Sec./Confirm”, aby zacząć podgrzewanie.

### Menu podgrzewania automatycznego

Menu	Waga	Wyświetlacz
A-1 Auto reheat (Automatyczne odgrzewanie)	200 g	200
	400 g	400
	600 g	600
A-2 Vegetable (Warzywa)	200 g	200
	300 g	300
	400 g	400
A-3 Fish (Ryby)	250 g	250
	350 g	350
	450 g	450
A-4 Meat (Mięso)	250 g	250
	350 g	350
	450 g	450



## 4 Obsługa

A-5 Pasta (Makaron)	50 g (z 450 ml zimnej wody)	50
	100 g (z 800 ml zimnej wody)	100
A-6 Potato (Ziemniaki)	200 g	200
	400 g	400
	600 g	600
A-7 Pizza	200 g	200
	400 g	400
A-8 Soup (Zupa)	200 ml	200
	400 ml	400



### 4.10 Podgrzewanie wieloetapowe

Jednocześnie można ustawić maksymalnie dwa etapy. Jeśli jednym z etapów jest rozmrażanie, powinno ono zostać automatycznie ustawione jako pierwszy etap. Po zakończeniu etapu rozlegnie się sygnał dźwiękowy oraz rozpocznie się kolejny etap.

Pozycji z menu podgrzewania automatycznego nie można ustawić jako jednego z etapów podgrzewania wieloetapowego.



Jeśli chcesz rozmrażać potrawę przez 5 minut, a następnie podgrzewać ją przez 7 minut z mocą 80%, wykonaj następujące kroki:

1. Naciśnij raz przycisk „Time Defrost”. Na ekranie pojawi się symbol „dEF2”.
2. Obróć pokrętkę , aby ustawić czas podgrzewania na 5 minut.
3. Naciśnij raz przycisk „Microwave”.
4. Obróć pokrętkę , aby wybrać 80% mocy mikrofal. Zostanie wyświetlony symbol „P80”.
5. Naciśnij przycisk „Start/+30Sec./Confirm”, aby potwierdzić.

6. Obróć pokrętkę , aby ustawić czas podgrzewania na 7 minut.

7. Naciśnij przycisk „Start/+30Sec./Confirm”, aby zacząć podgrzewanie.

### 4.11 Sprawdzanie informacji

1. W trybie mikrofal naciśnij przycisk „Microwave”, a na 3 sekundy wyświetli się aktualna moc.
2. Aby sprawdzić bieżącą godzinę, podczas podgrzewania naciśnij przycisk „Clock/Kitchen Timer”. Wyświetli się ona na 3 sekundy.

### 4.12 Blokada zabezpieczająca przed dziećmi

1. **Blokowanie:** W stanie oczekiwania naciskaj przycisk „Stop/Clear” przez 3 sekundy. Rozlegnie się długi sygnał informujący o włączeniu blokady zabezpieczającej przed dziećmi.
2. **Wyłączenie blokady:** W stanie zablokowania naciśnij przycisk „Stop/Clear” przez 3 sekundy. Rozlegnie się długi sygnał informujący o zwolnieniu blokady.

### 4.13 Dodatkowe informacje dotyczące obsługi

1. Po rozpoczęciu obracania pokrętki rozlegnie się sygnał.
2. W przypadku otwarcia drzwiczek podczas podgrzewania w celu jego kontynuowania należy nacisnąć przycisk „Start/+30Sec./Confirm”.
3. Jeśli po ustawieniu programu podgrzewania przez 1 minutę nie zostanie naciśnięty przycisk „Start/+30Sec./Confirm”, wyświetli się aktualna godzina. Ustawienie zostanie anulowane.
4. Po prawidłowym naciśnięciu przycisku rozlega się sygnał. Nierozpoznane naciśnięcia nie są potwierdzane sygnałem.
5. Sygnał rozlegnie się pięciokrotnie, aby przypomnieć o zakończeniu podgrzewania.

## 5 Czyszczenie i konserwacja

### 5.1 Czyszczenie



**OSTRZEŻENIE:** Do czyszczenia urządzenia nie wolno używać benzyny, rozpuszczalnika, ściernych środków czyszczących, metalowych przedmiotów ani twardych szczotek.



**OSTRZEŻENIE:** Nigdy nie wolno zanurzać urządzenia ani jego kabla zasilającego w wodzie ani w żadnym innym płynie.

1. Wyłącz urządzenie i wyjmij wtyczkę z gniazdka.
2. Poczekaj, aż urządzenie całkiem ostygnie.
3. Zadbaj, aby wewnątrz kuchenki było czyste. Wycieraj wilgotną ściereczką ścianki kuchenki, jeśli zostaną zachlapanne jedzeniem lub rozlanymi płynami. Jeśli kuchenka jest bardzo brudna, możesz użyć łagodnego detergentu. Unikaj używania sprayów i innych ostrych środków czyszczących, ponieważ mogą one spowodować powstanie plam, śladów i odbarwień na powierzchni drzwiczek.
4. Zewnętrzne powierzchnie kuchenki należy czyścić wilgotną ściereczką. Dbaj, aby przez otwory wentylacyjne woda nie dostała się do wnętrza, aby zapobiec uszkodzeniu części eksploatacyjnych kuchenki.
5. Często przecieraj wilgotną ściereczką obydwie strony drzwiczek i szklaną tackę, uszczelki drzwiczek i części w pobliżu uszczelek, aby usunąć ślady po rozlaniu i zachlapaniu. Nie używaj ściernych środków czyszczących.
6. Nie zamocz panelu sterowania. Urządzenie czyść wilgotną, miękką ściereczką. Czyszcząc panel sterowania, zostaw otwarte drzwiczki, aby zapobiec przypadkowemu włączeniu.
7. Jeśli od wewnętrznej strony drzwiczek lub w ich pobliżu zbierze się para, zetrzyj ją miękką ściereczką. Para może się pojawić, jeśli kuchenka mikrofalowa działa w warunkach dużej wilgotności. Jest to normalne zjawisko.
8. W niektórych przypadkach możesz musieć wyjąć szklaną tackę do czyszczenia. Umyj tackę w ciepłej wodzie z płynem lub w zmywarce.
9. Należy regularnie czyścić pierścień obrotowy i spód kuchenki, aby zapobiec nadmiernej hałasowi. Wystarczy przetrzeć dolną powierzchnię kuchenki łagodnym detergentem. Pierścień obrotowy można myć w ciepłej wodzie z płynem lub w zmywarce. Jeśli wymiesz pierścień obrotowy ze spodu kuchenki do czyszczenia, koniecznie zamontuj do z powrotem w odpowiednim położeniu.
10. Aby usunąć brzydkie zapachy z kuchenki, do głębokiej miski, odpowiedniej do używania w kuchence mikrofalowej, wlej szklanek wody, sok i skórkę z cytryny i włóż kuchenkę na 5 minut w trybie mikrofal. Następnie dokładnie wytrzyj wewnątrz do sucha miękką ściereczką.
11. Jeśli żarówka w kuchence wymaga wymiany, skontaktuj się z autoryzowanym serwisem.
12. Kuchenkę należy czyścić regularnie i usuwać wszelkie pozostałości po żywności. Jeśli kuchenka nie jest utrzymywana w czystości, mogą wystąpić uszkodzenia powierzchni, które negatywnie wpłyną na żywotność urządzenia i które mogą spowodować zagrożenia.
13. Nie wyrzucaj tego urządzenia z odpadami domowymi; stare kuchenki należy oddawać do specjalnych punktów zbiórki prowadzonych przez samorządy.
14. Jeśli kuchenka mikrofalowa jest używana w funkcji grillowania, może pojawić się niewielka ilość dymu i zapach, które znikną po pewnym czasie używania.

### 5.2 Przechowywanie

- Jeśli nie zamierzasz używać urządzenia przez dłuższy czas, należy je starannie przechować.
- Upewnij się, że urządzenie jest odłączone od zasilania, ostygło i jest całkiem suche.
- Przechowuj urządzenie w chłodnym i suchym miejscu.
- Urządzenie należy chronić przed dostępem dzieci.

## 6 Rozwiązywanie problemów

Normalne	
Kuchenka mikrofalowa zakłóca odbiór TV.	Odbiór radia i telewizji może być zakłócony w czasie działania kuchenki mikrofalowej. Jest to podobne do zakłóceń powodowanych przez małe urządzenia elektryczne, jak mikser, odkurzacz i wentylator. Jest to normalne zjawisko.
Światło w kuchence jest przyćmione	W przypadku gotowania z użyciem niskiej mocy światło w kuchence może być przyćmione. Jest to normalne zjawisko.
Na drzwiach zbiera się para, z otworów wentylacyjnych wydobywa się gorące powietrze	Podczas gotowania potrawy mogą parować. Większość tej pary wydobędzie się przez otwory wentylacyjne. Część może jednak zebrać się w chłodnym miejscu, jak drzwiczki kuchenki. Jest to normalne zjawisko.
Kuchenka uruchomiona przypadkowo bez produktów spożywczych wewnątrz.	Nie wolno uruchamiać urządzenia bez produktów spożywczych wewnątrz. Jest to bardzo niebezpieczne.

Problem	Prawdopodobna przyczyna	Rozwiązanie
Nie można włączyć kuchenki.	1) Kabel zasilający nie jest potrawnie włożony do gniazdka.	Wymij wtyczkę z gniazdka. Włóż ją z powrotem po 10 s.
	2) Bezpiecznik się przepalił lub został uruchomiony wyłącznik z bezpiecznikiem.	Wymień bezpiecznik lub zresetuj wyłącznik z bezpiecznikiem (naprawiony przez fachowy personel naszej firmy).
	3) Problem z gniazdkiem.	Przetestuj gniazdko z innymi urządzeniami elektrycznymi.
Kuchenka nie grzeje.	4) Drzwiczki nie są prawidłowo zamknięte.	Zamknij prawidłowo drzwiczki.
Szklany talerz obrotowy hałasuje, kiedy kuchenka działa.	5) Talerz obrotowy i spód kuchenki jest brudny.	Wskazówki na temat czyszczenia zabrudzonych części patrz rozdział „Czyszczenie i konserwacja”.

Drodzy Klienci,

Dziękujemy za zakup naszych produktów. Jesteśmy przekonani, że nasze urządzenia będą służyć przez lata. Każdy produkt firmy Beko jest objęty 2-letniem okresem gwarancji.

### **Warunki gwarancji Beko S.A. (małe urządzenia AGD)**

BEKO spółka akcyjna z siedzibą w Warszawie (02-819), przy ulicy Puławskiej 366, wpisana do rejestru przedsiębiorców prowadzonego przez Sąd Rejonowy dla m.st. Warszawy w Warszawie, XIII Wydział Gospodarczy Krajowego Rejestru Sądowego, pod numerem: 0000078147 (dalej: „BEKO”) udziela gwarancji jakości (dalej: „Gwarancja”) na wprowadzone przez BEKO do obrotu na terenie Polski produkty marki BEKO (dalej: „Urządzenia”) osobom, które nabyły te produkty („Użytkownik”) na następujących warunkach:

#### **I. ZAKRES OCHRONY.**

BEKO gwarantuje, że Urządzenie zakupione przez Użytkownika jest wolne od wad produkcyjnych lub materiałowych, powstałych z przyczyn tkwiących w tym Urządzeniu (dalej: „Wada”), które ujawnią się w ciągu terminu określonego w części II. niniejszych Warunków Gwarancji (dalej: „Okres Gwarancyjny”).

W razie ujawnienia się Wady Produktu w trakcie Okresu Gwarancyjnego, zostanie ona usunięta na koszt BEKO w sposób uzależniony od właściwości wady, na zasadach i w zakresie określonym w niniejszych Warunkach Gwarancji.

BEKO zobowiązuje się do usunięcia Wady poprzez dokonanie nieodpłatnej naprawy lub wymiany Urządzenia, bądź też reklamacja zgłoszona na podstawie niniejszych Warunków Gwarancji zostanie rozpatrzona w inny sposób uzgodniony przez BEKO i Użytkownika.

Udzielona gwarancja jest ważna na terytorium Rzeczypospolitej Polskiej.

#### **II. CZAS TRWANIA GWARANCJI.**

Okres Gwarancyjny wynosi 24 miesiące licząc od daty zakupu Urządzenia przez pierwszego Użytkownika.

#### **III. PROCEDURA ZGŁOSZENIA REKLAMACYJNEGO.**

Wady Urządzenia ujawnione w Okresie Gwarancyjnym będą usuwane pod warunkiem przedstawienia przez Użytkownika dowodu zakupu tego Urządzenia zawierającego oznaczenia niezbędne do jego identyfikacji (model, datę zakupu).

Uprawnienia wynikające z niniejszych Warunków Gwarancji mogą być zrealizowane przez Użytkownika wyłącznie w Autoryzowanych Punktach Serwisowych BEKO (dalej: „Serwis”) po uprzednim dokonaniu zgłoszenia na Infolinii BEKO pod numerem telefonu: 22 250 14 14. Urządzenie powinno być odpowiednio zapakowane i zabezpieczone przez Użytkownika na czas transportu do punktu serwisowego Beko.

Wady Urządzenia będą usunięte w terminie 14 dni od daty zgłoszenia Wady na Infolinii BEKO. Jeżeli część zamienna wymieniana w ramach uprawnień wynikających z niniejszych Warunków Gwarancji Urządzenia jest sprowadzana z zagranicy, termin naprawy, o którym mowa w punkcie 5 powyżej, może ulec wydłużeniu jednak, nie więcej niż do 30 dni licząc

odpowiednio od daty zgłoszenia Wady na Infolinii BEKO. Informacje o spodziewanych terminach napraw dostępne są na Infolinii BEKO pod numerem 22 250 14 14. Po usunięciu Wady, Urządzenie zostanie dostarczone Użytkownikowi na koszt BEKO.

#### **IV. WYŁĄCZENIA.**

Warunkiem skorzystania z niniejszych Warunków Gwarancji jest:

- użytkowanie Urządzenia zgodnie z Instrukcją Obsługi dołączoną do tego Urządzenia i jego przeznaczeniem, jak również odpowiednie czyszczenie i konserwacje Urządzenia;
- użytkowanie w warunkach indywidualnego gospodarstwa domowego. Urządzenie nie jest używane do celów prowadzenia działalności gospodarczej lub w zastosowaniach eksploatacji masowej, w szczególności w gastronomicznej działalności hoteli, restauracji i innych obiektów turystyczno-rekreacyjnych lub zbiorowego żywienia. Stosowanie osprzętu zalecanego przez producenta; brak ingerencji w Urządzenie przez osoby do tego nieupoważnione; brak ingerencji w tabliczkę znamionową z numerem seryjnym Urządzenia.

Udzielona przez Beko Gwarancja nie obejmuje:

- wad powstałych z przyczyn innych niż tkwiące w Urządzeniu;
- normalnego zużycia elementów eksploatacyjnych tj. akumulatory, baterie, noże, filtry, żarówki, szczotki, itp.;
- czynności przewidzianych w Instrukcji Obsługi, do wykonania których zobowiązany jest Użytkownik Urządzenia we własnym zakresie i na swój koszt, w tym: instruktażu dotyczącego obsługi Urządzenia, instalacji oraz regulacji urządzenia.
- usterek powstałych w wyniku nieprawidłowego lub niewłaściwego użytkowania, niedbalstwa, przypadkowego uszkodzenia Urządzenia, nieodpowiedniego napięcia prądu lub dokonania jakichkolwiek zmian, które mają wpływ na niewłaściwe działanie Urządzenia, i które naprawiane były przez osoby nieupoważnione, używania instalacji niezgodnych z odpowiednimi Polskimi Normami i innych niż wymienione w Instrukcji Obsługi Urządzenia; uszkodzeń mechanicznych, termicznych, chemicznych, korozji, innych uszkodzeń spowodowanych działaniem lub zaniedbaniem Użytkownika lub powstałych na skutek działania sił zewnętrznych (do których zalicza się w szczególności wyładowania atmosferyczne, skoki napięcia, wszystkiego rodzaju awarie domowej instalacji wodno-kanalizacyjnej, itp.), a także powstałych na skutek przedostania się zanieczyszczeń lub ciał obcych do Urządzenia, zakamienienia (proces odkamieniania musi być przeprowadzany zgodnie z instrukcją obsługi z użyciem odpowiednich środków czyszczących) elementów ze szkła, plastiku oraz porcelany; odbarwień Urządzenia lub poszczególnych jego części;
- usterek powstałych na skutek przechowywania i użytkowania Urządzenia w warunkach, które są niezgodne z normalnymi warunkami domowymi określonymi wymaganiami powszechnie obowiązujących przepisów prawa i odpowiednich Polskich Norm;

#### **V. POZOSTAŁE POSTANOWIENIA.**

Niniejsze warunki gwarancji mają zastosowanie do Urządzeń zakupionych od dnia 01.03.2019 r. Gwarant oświadcza, że niniejsza Gwarancja jest udzielana Użytkownikowi dodatkowo i nie wyłącza, nie ogranicza ani nie zawiesza uprawnień Użytkownika wynikających z przepisów o rękojmi za wady rzeczy sprzedanej na podstawie Kodeksu cywilnego.



# Nejprve si přečtěte tento návod k použití!

Vážený zákazníku,

Děkujeme, že jste si vybrali tento produkt značky Beko. Doufáme, že s tímto spotřebičem, který byl vyroben s využitím vysoce kvalitní a moderní technologie, dosáhnete těch nejlepších výsledků. Z tohoto důvodu si před použitím spotřebiče pečlivě přečtěte celý návod k použití a jakékoli doplňující dokumenty a uchovejte je pro budoucí použití. Pokud spotřebič předáte další osobě, rovněž jí předejte návod k použití. Dodržujte pokyny a věnujte pozornost všem informacím a varováním uvedeným v návodu k použití. Nezapomeňte, že se tento návod může vztahovat i k několika jiným modelům. Rozdíly mezi modely jsou v návodu výslovně popsány.

## Význam symbolů

V různých částech tohoto návodu k použití jsou použity následující symboly:

	Důležité informace o užitečných tipch k použití.
	Upozornění na nebezpečné situace týkající se ohrožení života a majetku.
	Upozornění na horké povrchy.



Tento spotřebič byl vyroben v ekologicky šetrných a moderních zařízeních bez negativního dopadu na životní prostředí.

## Důležité bezpečnostní pokyny Pečlivě přečtěte a uschovejte pro budoucí použití

### 1.1 Bezpečnostní varování

Tato část obsahuje bezpečnostní pokyny, které vám pomohou chránit se před rizikem požáru, úrazu elektrickým proudem, vystavení úniku mikrovlnné energie, zranění osob nebo škod na majetku. Nedodržení těchto pokynů má za následek neplatnost záruky.

- Mikrovlnné trouby Beko splňují příslušné bezpečnostní normy. V případě jakéhokoli poškození spotřebiče nebo napájecího kabelu je třeba svěřit opravu nebo výměnu prodejci, servisnímu středisku nebo odborníkovi a autorizovanému servisu, aby se zabránilo jakémukoli nebezpečí. Nesprávná nebo nekvalifikovaná oprava může být nebezpečná a představuje riziko pro uživatele.
- Toto zařízení je určeno pro použití v domácnosti a v podobných podmínkách, jako jsou například:
  - Kuchyně pro zaměstnance v obchodech, kancelářích a jiných pracovních prostředích

- Domy na farmách
- Pro potřeby zákazníků v hotelech a jiných typech ubytovacích zařízení;
- V ubytovnách a hostelech.
- Výrobek není určen pro průmyslové nebo laboratorní použití.
- Nepokoušejte se troubu spustit, když jsou její dvířka otevřená; jinak byste mohli být vystaveni škodlivé mikrovlnné energii. Bezpečnostní zámky nevyřazujte, ani s nimi neoprávněně nemanipulujte.
- Mikrovlnná trouba je určena k ohřevu jídel a nápojů. Sušení jídla nebo oděvů a ohřívání ohřívacích podložek, pantoflí, houbiček, vlhkých hadříků apod. může vyvolat riziko zranění, vznícení nebo požáru.
- Mezi přední stranu a dvířka trouby nekládejte žádné předměty. Dbejte na to, aby se na uzavíracích plochách nehromadily zbytky nečistot nebo čisticích prostředků.
- Jakékoli servisní práce zahrnující odstranění krytu, který poskytuje ochranu před vystavením mikrovlnné energii, musí provádět autorizované osoby nebo servis. Jakýkoli jiný přístup je nebezpečný.

## Důležité bezpečnostní pokyny a pokyny týkající se životního prostředí

- Váš výrobek je určen k vaření, ohřívání a rozmrazování potravin v domácnosti. Nesmí se používat ke komerčním účelům.
- Vaše trouba není určena k sušení jakýchkoli živých bytostí.
- Nepoužívejte váš spotřebič k sušení oděvů ani kuchyňských utěrek.
- Nepoužívejte tento spotřebič venku, v koupelně, ve vlhkém prostředí ani na místech, kde by se mohl namočit.
- Za škody vzniklé v důsledku nesprávného použití nebo nesprávného zacházení se zařízením neneseme žádnou odpovědnost ani neposkytujeme záruku.
- Nikdy se nepokoušejte spotřebič demontovat. Za škody způsobené nesprávnou manipulací se neakceptují žádné nároky na záruku.
- Používejte pouze originální díly nebo části doporučené výrobcem.
- Pokud je spotřebič v provozu, nenechávejte jej bez dozoru.
- Spotřebič používejte vždy na stabilním, rovném, čistém, suchém a neklouzavém povrchu.
- Spotřebič by se neměl ovládat externím časovačem nebo samostatným systémem dálkového ovládání.
- Před prvním použitím spotřebiče očistěte všechny součásti. Přečtěte si podrobnosti uvedené v části „Čištění a údržba“.
- Provozujte spotřebič pouze pro účely, ke kterým je určen, jak je popsáno v tomto návodu.
- Spotřebič se během používání velmi zahřívá. Dbejte na opatrnost, abyste se nedotýkali horkých částí uvnitř trouby.
- Nepoužívejte troubu prázdnou.
- Kuchyňské nádobí se může zahřát přenosem tepla z ohřátých potravin na nádobí. Na uchopení nádobí možná budete potřebovat kuchyňské chňapky.
- Nádobí je třeba zkontrolovat, zda je vhodné pro použití v mikrovlnných troubách.
- Nepokládejte troubu na kamna ani na jiná zařízení vytvářející teplo. Jinak může dojít k poškození a ztrátě záruky.
- Po otevření pokrmů nebo fólie může po vaření z jídla vycházet pára.
- Spotřebič a jeho přístupné povrchy mohou být při používání velmi horké.
- Dvířka a vnější sklo mohou být při používání spotřebiče velmi horké.



## Důležité bezpečnostní pokyny a pokyny týkající se životního prostředí

- Ujistěte se, že vaše síťové napájení odpovídá údajům uvedeným na typovém štítku spotřebiče.
- Jediný způsob, jak odpojit spotřebič od napájení, je vytáhnout zástrčku ze zásuvky.
- Spotřebič používejte pouze s uzemněnou zásuvkou.
- Nikdy nepoužívejte tento spotřebič, pokud je napájecí kabel nebo samotný spotřebič poškozen.
- Nepoužívejte tento spotřebič s prodlužovacím kabelem.
- Nikdy se nedotýkejte spotřebiče ani jeho zástrčky vlhkými nebo mokřými rukama.
- Umístěte spotřebič tak, aby zástrčka byla vždy přístupná.
- Chcete-li zabránit poškození napájecího kabelu, nedovolte aby došlo k jeho sevření, ohnutí nebo odírání na ostrých hranách. Udržujte napájecí kabel mimo dosah horkých povrchů a otevřeného ohně.
- Zamezte riziku náhodného vytažení napájecího kabelu nebo zakopnutí o napájecí kabel při používání spotřebiče.
- Před každým čištěním a pokud se spotřebič nepoužívá, jej odpojte ze zásuvky.
- Při odpojování zařízení od zdroje napájení netahejte za napájecí kabel, a nikdy kabel neomotávejte kolem zařízení.
- Neponořujte zařízení, napájecí kabel ani zástrčku do vody ani do jiných tekutin. Nedržte kabel pod tekoucí vodou.
- Při ohřívání potravin v plastových nebo papírových nádobách dávejte pozor na troubu kvůli riziku vznícení.
- Před vložením sáčků do trouby odstraňte drátěné šňůry a / nebo kovové úchyty papírových nebo plastových sáčků.
- Pokud vidíte kouř, vypněte nebo odpojte spotřebič, pokud je to bezpečné, a nechte dvířka zavřená, aby se udusily případné plameny.
- Nepoužívejte mikrovlnnou troubu ke skladování. Když troubu nepoužíváte, nenechávejte v ní papírové předměty, kuchyňský materiál ani jídlo.
- Obsah krmicích lahví a nádob s dětskou výživou je třeba před konzumací promíchat nebo protřepat a zkontrolovat teplotu, aby nedošlo k popálení.

## Důležité bezpečnostní pokyny a pokyny týkající se životního prostředí

- Tento spotřebič je klasifikován jako zařízení ISM skupiny 2, třídy B. Skupina 2 obsahuje všechna zařízení ISM (Industrial, Scientific, Medical) (průmyslová, vědecká a lékařská), ve kterých se vysokofrekvenční energie záměrně generuje a / nebo používá ve formě elektromagnetického záření za účelem zpracování materiálu, a dále zařízení na jiskrové řezání.
  - Zařízení třídy B je vhodné pro použití v domácích instalacích a v instalacích přímo připojených k nízkonapěťové napájecí síti.
  - V troubě nepoužívejte kuchyňský olej. Horký olej může poškodit součásti a materiály trouby, a dokonce může způsobit popáleniny kůže.
  - Jídlo se silnou slupkou, jako jsou brambory, cukety, jablka a kaštiny, propíchněte.
  - Spotřebič musí být umístěn tak, aby zadní strana směřovala ke zdi.
  - Před přemístěním spotřebiče zajistěte otočný talíř, aby nedošlo k jeho poškození.
  - Vejce ve skořápce a celá natvrdo uvařená vejce se v mikrovlnné troubě nesmí ohřívat, protože mohou explodovat, a to i po ukončení mikrovlnného ohřevu.
- VAROVÁNÍ:** Pokud jsou dvířka nebo těsnění dvířek poškozené, trouba se nesmí používat, dokud ji neopraví kvalifikovaná osoba.
- VAROVÁNÍ:** Pro kohokoli jiného, než kompetentní osobu, je nebezpečné provádět jakékoli servisní nebo opravářské činnosti zahrnující odstranění krytu, který poskytuje ochranu před působením mikrovlnné energie.
- VAROVÁNÍ:** Tekutiny a jiné potraviny se nesmějí ohřívat v uzavřených nádobách, protože by mohly explodovat.
- Troubu je třeba pravidelně čistit a odstraňovat veškeré zbytky jídla.
  - Nad horním povrchem trouby by měl být volný prostor minimálně 20 cm.
  - Potraviny nepřevařujte, aby nedošlo k požáru.
  - K čištění spotřebiče nepoužívejte chemikálie ani parní čističe.
  - Při používání v blízkosti dětí a osob s omezenými fyzickými, smyslovými nebo duševními schopnostmi dbejte na maximální opatrnost.
  - Děti ve věku 8 let a starší a osoby s omezenými fyzickými, smyslovými nebo duševními schopnostmi nebo bez znalostí a zkušeností mohou

# Důležité bezpečnostní pokyny a pokyny týkající se životního prostředí

tento spotřebič používat pouze tehdy, když jsou pod dohledem osoby zajišťující bezpečné používání výrobku, nebo jsou odpovídajícím způsobem poučeny nebo rozumí rizikům používání produktu. S přístrojem si nesmí hrát děti. Postupy čištění a uživatelské údržby by neměly provádět děti, pokud nejsou pod dohledem starších osob.

- **Nebezpečí udušení!** Všechny obalové materiály uchovávejte mimo dosah dětí.
- S ohledem na nadměrné teplo, které vzniká v grilovacích a kombinovaných režimech, by mělo být dětem povoleno používat tyto režimy pouze pod dohledem dospělé osoby.
- Výrobek a jeho napájecí kabel uchovávejte tak, aby k nim neměly přístup děti mladší 8 let.
- Nevařte jídlo přímo na skleněném podnosu. Před umístěním do trouby vložte jídlo do příslušného kuchyňského nádobí.
- Při mikrovlnném vaření se nesmí používat kovové nádoby na jídlo a nápoje. Mohly by způsobit jiskření.
- Tento produkt není určen k zabudování. Pokud je výrobek používán, neumísťujte jej do skříňky nebo krabice.

## 1.2 Dodržování směrnice WEEE a odstranění odpadů výrobku

Tento výrobek splňuje požadavky směrnice EU WEEE (2012/19 / EU). Na tomto produktu je zobrazen symbol klasifikace odpadu elektrických a elektronických zařízení (WEEE).

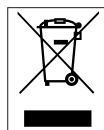

Tento symbol znamená, že na konci své životnosti se tento výrobek nesmí likvidovat spolu s ostatním domovním odpadem. Použité zařízení se musí odnést na oficiální sběrné místo za účelem recyklace elektrických a elektronických zařízení. Chcete-li najít tato sběrná místa, obraťte se na místní úřady nebo na prodejce, u kterého byl produkt zakoupen. Každá domácnost plní důležitou úlohu při zhodnocování a recyklaci starých zařízení. Správná likvidace použitého spotřebiče pomáhá předcházet možným negativním následkům pro životní prostředí a lidské zdraví.

## 1.3 Soulad se směrnicí RoHS

Výrobek, který jste si zakoupili, vyhovuje směrnici EU RoHS (2011/65/EU). Neobsahuje škodlivé a zakázané látky uvedené ve směrnici.

## 1.4 Informace o balení



Obalové materiály výrobku jsou vyrobeny z recyklovatelných materiálů v souladu s našimi vnitrostátními předpisy o životním prostředí. Nevyhazujte obalové materiály spolu s domácími nebo jinými odpady. Vezměte je do sběrných míst pro obalové materiály určené místními orgány.

## 2 Vaše mikrovlnná trouba

### 2.1 Přehled

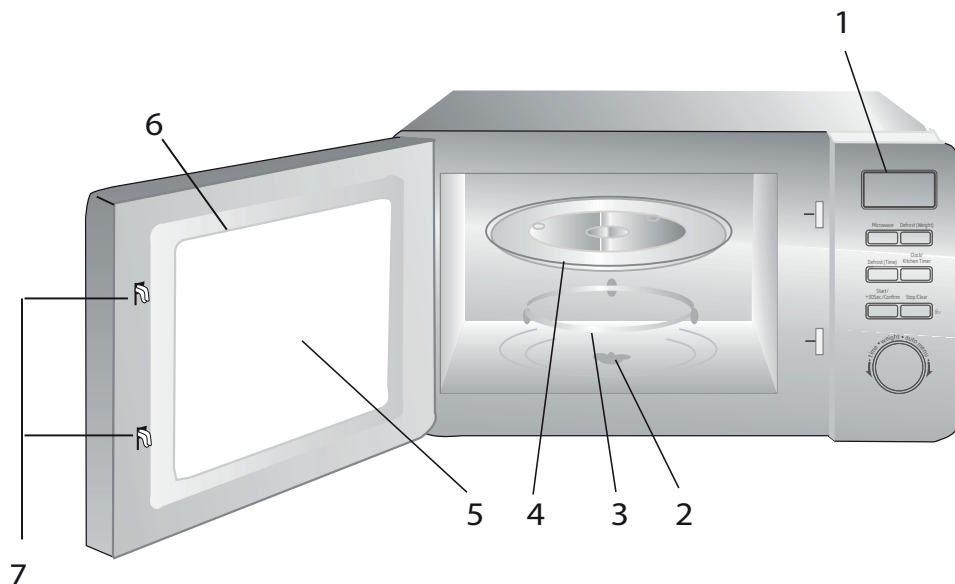

1. Ovládací panel
2. Hřídel otočného talíře
3. Vzpěra otočného talíře
4. Skleněný talíř
5. Okno trouby
6. Dveře
7. Bezpečnostní systém zavírání dveří

### 2.2 Technické údaje

<b>Spotřeba energie</b>	230 V~50 Hz, 1250 W (mikrovlnná trouba)
<b>Výkon</b>	800 W
<b>Provozní kmitočet</b>	2450 MHz
<b>Hodnota proudu</b>	5A
<b>Externí rozměry (mikrovlnná trouba)</b>	258,2*439,5*306 mm
<b>Vnitřní rozměry trouby</b>	205,2*303,6*306 mm
<b>Kapacita trouby</b>	20 litrů
<b>Čistá hmotnost</b>	11,1 kg
<b>Čistá hmotnost (obsah balení)</b>	12,1 kg

Značení na výrobku nebo hodnoty uvedené v jiných dokumentech dodávaných s výrobkem jsou hodnoty, které byly dosaženy v laboratorních podmínkách v souladu s příslušnými normami. Tyto hodnoty se mohou lišit podle použití výrobku a podmínek používání. Hodnoty napájení jsou testovány při 230 V.

### 2.3 Instalace otočného talíře

- Nikdy nepokládejte skleněný talíř obráceně. Skleněný talíř nesmí být omezen v pohybu.
- Během vaření musí být vždy použitý skleněný talíř a kruh otočného talíře.
- Všechny potraviny a nádoby s potravinami musí být během vaření vždy umístěné na otočném talíři.
- Pokud se skleněný talíř nebo podpěra rozbije či nalomí, kontaktujte nejbližší autorizovaný servis.



## 3 Instalace a zapojení

### 3.1 Instalace a zapojení

- Odstraňte veškeré obaly a příslušenství. Zkontrolujte, zda na troubě není nějaké poškození, např. promáčkliny nebo rozbitá dvířka. Troubu neinstalujte, je-li poškozená.
- Sejměte ochrannou fólii, která je na povrchu mikrovlnné trouby.
- Nesnímejte světlehnědý kryt Mica, který je připravený k otvoru trouby a chrání magnetron.
- Vyberte plochý povrch, který poskytuje dostatečný prostor pro vstupní a výstupní průduchy.

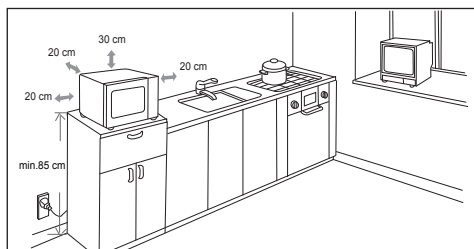

- Minimální výška instalace je 85 cm.
- Zadní strana spotřebiče by měla směřovat ke stěně. Nad troubou ponechte vzdálenost min. 30 cm. Minimální vzdálenost mezi troubou a všemi sousedními stěnami musí být 20 cm.
- Neodstraňujte nožičky ze dna trouby.
- Zakrytí vstupních a/nebo výstupních otvorů může troubu poškodit.
- Troubu umístěte co nejdále od rozhlasových a televizních přijímačů. Provoz mikrovlnné trouby může způsobit rušení rozhlasového nebo televizního příjmu. 2. Troubu zapojte do běžné zásuvky. Zkontrolujte, zda je napětí a frekvence stejné hodnoty jako napětí a frekvence na štítku.



**VAROVÁNÍ:** Neumísťujte troubu na varnou desku nebo na jiné spotřebiče produkující teplo. V případě instalace do blízkosti zdroje tepla nebo přímo na něj by mohlo dojít k poškození trouby a zrušení platnosti záruky.



Přístupný povrch se může během provozu zahřát.

### 4.1 Ovládací panel

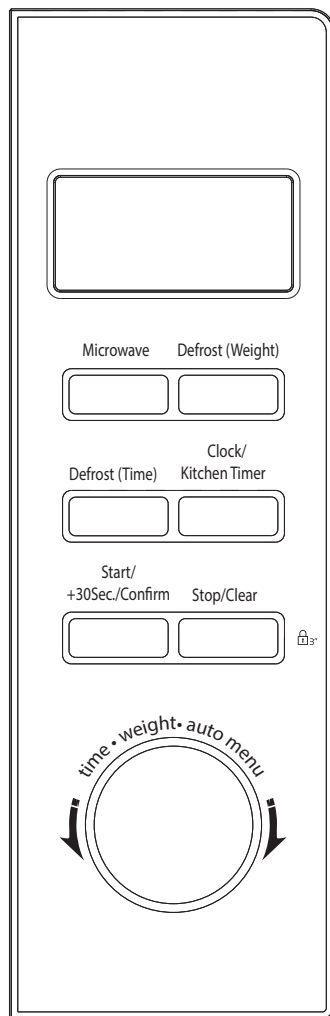



### 4.2 Pokyny k obsluze

Tato mikrovlnná trouba využívá moderní elektronické ovládání umožňující nastavení parametrů vaření přesně podle vašich potřeb.

### 4.3 Nastavení času

Když je mikrovlnná trouba zapojena do sítě, na LED displeji se zobrazí „0:00“ a ozve se jedno pípnutí.

1. Jednou stisknete tlačítko „Hodiny/Minutka“ a začnou blikat čísla hodin.
2. Otočte  a nastavte hodiny; vstupní hodnota musí být mezi 0 a 23.
3. Stisknete tlačítko „Hodiny/Minutka“ a začnou blikat čísla minut.
4. Otočte  a nastavte minuty; vstupní hodnota musí být mezi 0 a 59.
5. Stisknete tlačítko „Hodiny/Minutka“ a dokončete nastavení času. Rozbliká se symbol „:“ a zobrazí se čas.



Pokud nejsou hodiny nastaveny, nebudou po zapnutí spotřebiče fungovat.



Pokud během nastavení času stisknete „Zastavit/Zrušit“, trouba se automaticky vrátí zpět do předchozího režimu.

### 4.4 Minutka (odpočítávání)

Vaše trouba je vybavena automatickým odpočítáváním, které nesouvisí s funkcemi trouby a lze ho v kuchyni použít samostatně (lze ho nastavit max. na 95 min.).

1. Jednou stisknete „Hodiny/Minutka“ a na LED obrazovce se zobrazí 00:00.
2. Otočením  zadejte správný čas.
3. Pro potvrzení nastavení stisknete „Start/+30 sek./Potvrdit“.
4. Jakmile čas odpočtu vyprší, kontrolka hodin zmizí. Ozve se pět pípnutí.

## 4 Obsluha

Pokud byly nastaveny hodiny (24hodinový systém), na obrazovce se zobrazí aktuální čas.

Pro zrušení časovače stiskněte „Zastavit/Zrušit“.



Minutka funguje jinak než v systému 24 hodin. Minutka je pouze časovač.

### 4.5 Vaření s mikrovlnnou troubou

1. Stiskněte „Mikrovlnná trouba“ a na LED obrazovce se zobrazí „P100“.
2. Stisknutím tlačítka „mikrovlnná trouba“ nastavte čas, nebo otočením zvolte mikrovlnný výkon - postupně se budou zobrazovat hodnoty „P100“, „P80“, „P50“, „P30“, „P10“.
3. Pro potvrzení stiskněte „Start/+30 sek./Potvrdit“ a otočením nastavte délku vaření na hodnotu v rozmezí 0:013A 95:00.
4. Vaření zahájíte opětovným stisknutím „Start/+30 sek./Potvrdit“.



**Příklad:** Chcete-li k vaření použít 80% mikrovlnný výkon po dobu 20 minut, nastavte troubu následujícím způsobem.

5. Jednou stiskněte „Mikrovlnná trouba“ a na obrazovce se zobrazí „P100“.
6. Znovu stiskněte „Mikrovlnná trouba“ nebo otočte a mikrovlnný výkon nastavte na 80 %.
7. Pro potvrzení stiskněte „Start/+30 sek./Potvrdit“ na obrazovce se zobrazí „P 80“.
8. Otočte a nastavte délku vaření, dokud se na displeji trouby nezobrazí „20:00“
9. Vaření zahájíte stisknutím „Start/+30 sek./Potvrdit“.

Kroky pro nastavení času pomocí tlačítka kódování jsou uvedeny níže:

Nastavení délky trvání	Délka kroku
0-1 minuta	5 sekund
1-5 minut	10 sekund
5-10 minut	30 sekund
10-30 minut	1 minuta
30-95 minut	5 minut

### Tabulka mikrovlnného výkonu

Stisknutí	Jednou	Dva-krát	Třikrát	Čtyřikrát	Pět-krát
Mikrovlnný výkon	100%	80%	50%	30%	10%

### 4.6 Rychlé vaření

1. V pohotovostním režimu stisknutím „Start/+30 sek./Potvrdit“ zahájíte 30sekundové vaření s nastavenou 100% úrovní výkonu. Každé další stisknutí tohoto tlačítka prodlouží dobu vaření o dalších 30 sekund. Maximální doba vaření je 95 minut.
2. Během mikrovlnného vaření a procesu rozmrazování stisknutím „Start/+30 sek./Potvrdit“ prodloužíte dobu vaření.
3. V pohotovostním režimu můžete otočením doleva přímo zvolit čas vaření. Po nastavení času zahájíte vaření stisknutím „Start/+30 sek./Potvrdit“. Mikrovlnný výkon je 100 %.



Ve stavech Automatické menu a Rozmrazování podle hmotnosti nelze dobu vaření prodloužit stisknutím „Start/+30 sek./Potvrdit“





## 4.7 Rozmrazování podle hmotnosti

1. Jednou stiskněte „Rozmrazování podle hmotnosti“ a na displeji se zobrazí „dEF1“.
2. Otočte  a vyberte hmotnost jídla v rozmezí od 100 do 2000 g.
3. Rozmrazování zahájíte stisknutím „Start/+30 sek./Potvrdit“.

## 4.8 Rozmrazování podle času



1. Jednou stiskněte „Rozmrazování podle času“ a na displeji se zobrazí „dEF2“.
2. Otočením  vyberte dobu rozmrazování. Maximální čas je 95 minut.
3. Rozmrazování zahájíte stisknutím „Start/+30 sek./Potvrdit“. Rozmrazovací výkon je P30 a nelze jej změnit.

## 4.9 Automatické menu

1. Otáčejte  ve směru hodinových ručiček a nastavte požadované menu. Zobrazí se menu v rozmezí „A-1“ a „A-8“, jmenovitě pizza, maso, zelenina, těstoviny, brambory, ryby, nápoje a popcorn.
2. Pro potvrzení stiskněte „Start/+30 sek./Potvrdit“.
3. Otočením  vyberte výchozí hmotnost v souladu s tabulkou menu.
4. Vaření zahájíte stisknutím „Start/+30 sek./Potvrdit“.



**Příklad:** Chcete-li při vaření ryby o hmotnosti 350 g použít „Automatické menu“:

1. Otáčejte  ve směru hodinových ručiček, dokud se na displeji nezobrazí „A-3“.
2. Pro potvrzení stiskněte „Start/+30 sek./Potvrdit“.
3. Otočením  vyberte hmotnost ryby tak, aby se na obrazovce zobrazila hodnota „350“.
4. Vaření zahájíte stisknutím „Start/+30 sek./Potvrdit“.

### Menu automatického vaření

Menu	Hmotnost	Displej
A-1 Automatický opětovný ohřev	200 g	200
	400 g	400
	600 g	600
A-2 Zelenina	200 g	200
	300 g	300
	400 g	400
A-3 Ryby	250 g	250
	350 g	350
	450 g	450
A-4 Maso	250 g	250
	350 g	350
	450 g	450
A-5 Těstoviny	50 g (se 450 ml studené vody)	50
	100 g (se 800 ml studené vody)	100
A-6 Brambory	200 g	200
	400 g	400
	600 g	600
A-7 Pizza	200 g	200
	400 g	400
A-8 Polévka	200 ml	200
	400 ml	400



### 4.10 Vaření ve více fázích

Maximálně lze nastavit dvě fáze. Pokud je jednou z fází rozmrazování, mělo by se automaticky nastavit jako první fáze. Po skončení jedné fáze a zahájení další se ozve jedno pípnutí.

Automatické menu nelze nastavit jako jednu z více fází.



chcete-li jídlo rozmrazovat po dobu 5 minut a potom vařit při 80% mikrovlnném výkonu po dobu 7 minut. Postupujte takto:

1. Jednou stiskněte „Rozmrazování podle času“ a na displeji se zobrazí „dEF2“.
2. Otočením  nastavte dobu rozmrazování na 5 minut.
3. Jednou stiskněte „Mikrovlnná trouba“.
4. Otočením  zvolte 80% mikrovlnný výkon, až se zobrazí „P80“.
5. Pro potvrzení stiskněte „Start/+30 sek./Potvrdit“.
6. Otočením  nastavte dobu vaření na 7 minut.
7. Vaření zahájíte stisknutím „Start/+30 sek./Potvrdit“.

### 4.11 Dotaz na aktuální funkci

1. Když během vaření v mikrovlnné troubě stisknete „Mikrovlnná trouba“, zobrazí se na 3 sekundy aktuální výkon.
2. Stisknutím „Hodiny/Minutka“ během vaření můžete zkontrolovat aktuální čas. Zobrazí se na 3 sekundy.

### 4.12 Dětský zámek

1. **Zamknutí:** V pohotovostním režimu stiskněte „Zastavit/Zrušit“ po dobu 3 sekund a ozve se dlouhé „pípnutí“ značící aktivaci dětského zámku.
2. **Odemknutí:** V zamčeném stavu stiskněte „Zastavit/Zrušit“ po dobu 3 sekund a ozve se dlouhé „pípnutí“ značící deaktivaci dětského zámku.

### 4.13 Specifikace

1. Při prvním otočení kolečkem se ozve jedno pípnutí.
2. Pokud během vaření otevřete dvířka, pokračujte ve vaření stisknutím „Start/+30 sek./Potvrdit“.
3. Po nastavení programu vaření není po dobu 1 minuty stisknuto „Start/+30 sek./Potvrdit“. Zobrazí se aktuální čas. Nastavení se zruší.
4. Při úspěšném stisku se ozve pípnutí, po neúspěšném stisknutí nebude následovat žádná reakce.
5. Ozve se pět pípnutí oznamující dokončení vaření.

### 5.1 Čištění



**VAROVÁNÍ:** K čištění spotřebiče nikdy nepoužívejte benzín, rozpouštědlo, abrazivní čisticí prostředek, kovové objekty nebo tvrdé kartáče.



**VAROVÁNÍ:** Spotřebič nebo jeho napájecí kabel nikdy neponořujte do vody či jiné kapaliny.

1. Vypněte spotřebič a odpojte napájecí kabel ze zásuvky.
2. Počkejte, než spotřebič zcela vychladne.
3. Vnitřní část trouby udržujte čistou. V případě, že na stěnách trouby zůstaly zbytky jídla nebo rozlité kapaliny, otřete je navlhčeným hadříkem. Pokud se trouba hodně znečistí, lze použít jemný čisticí prostředek. Vyhněte se použití sprejů a dalších čisticích látek, neboť mohou zanechat skvrny, značky a poničit povrch dveří.
4. Vnější povrchy trouby musí být vyčištěny navlhčeným hadříkem. Nedovolte, aby se voda dostala do větracích otvorů, abyste tak předešli poškození provozních částí v troubě.
5. Obě strany dveří a sklo, těsnění dveří a části v blízkosti těsnění často otírejte navlhčeným hadříkem, abyste odstranili skvrny způsobené rozstříknutím. Nepoužívejte abrazivní čisticí přípravky.
6. Nedovolte, aby ovládací panel zvlhnul. Vyčistěte měkkým navlhčeným hadříkem. Dveře trouby nechte otevřené, abyste během čištění ovládacího panelu předešli nežádoucímu spuštění.
7. Pokud se uvnitř trouby nebo v jejím okolí nahromadí pára, setřete ji měkkým hadříkem. K tomu může dojít, je-li mikrovlnná trouba provozována ve vysoce vlhkých podmínkách. To je normální.
8. V některých případech musíte při čištění vyjmout skleněný talíř. Skleněný talíř omyjte v teplé vodě nebo v myčce.

9. Válec a troubu je třeba čistit pravidelně, aby se předešlo nadměrné hlučnosti. Spodní část trouby stačí otřít hadříkem s jemným čistícím přípravkem. Kroužek lze umýt v teplé vodě nebo v myčce. Když kroužek vyjmete ze spodní části, při jeho vracení zkontrolujte, že jste ho nainstalovali správným směrem.
10. Abyste odstranili špatný zápach z trouby, vložte do mikrovlnné trouby misku s vodou a citrónovou šťávou a kůrou a troubu spusťte na 5 minut v mikrovlnném režimu. Důkladně otřete a vysušte měkkým hadříkem.
11. V případě, že je třeba provést výměnu žárovky v troubě, kontaktujte autorizovaný servis, prosím.
12. Trouba musí být pravidelně čištěna a jakékoli zbytky potravin musí být odstraněny. Není-li trouba udržována čistá, může to způsobit povrchové defekty, které by mohly negativně ovlivnit životnost spotřebiče, což by mohlo způsobit nebezpečí.
13. Tento spotřebič nelikvidujte společně s domácím odpadem; staré trouby musí být zlikvidovány ve speciálních centrech provozovaných městskými úřady.
14. Když se používá funkce grilu, může se objevit malé množství kouře a zápachu, což po určité době používání zmizí.

### 5.2 Skladování

- Pokud nechcete spotřebič delší dobu používat, důkladně jej uskladněte.
- Zkontrolujte, zda je spotřebič odpojený, vychladlý a zcela suchý.
- Spotřebič skladujte na suchém, chladném místě.
- Spotřebič skladujte mimo dosah dětí.

## 6 Odstraňování problémů

Normální	
Mikrovlnná trouba ruší TV příjem.	Při provozu mikrovlnné trouby může docházet k rušení rozhlasového a televizního příjmu. Je to podobné rušení malých elektrických spotřebičů, např. mixéru, vysavače a elektrického ventilátoru. To je normální.
Světlo v troubě je ztlumené.	Během mikrovlnného vaření při nízkém výkonu se může světlo v troubě ztlumit. To je normální.
Pára se kumuluje na dveřích, horkých vzduch vychází průduchy	Během vaření může jídla vycházet pára. Většina páry vyjde průduchy. Ale někdy se může kumulovat na chladném místě, např. dveřích trouby. To je normální.
Omylem spuštěná trouba, bez vloženého jídla.	Je zakázané spouštět spotřebič, aniž by v něm byly nějaké potraviny. Je to velmi nebezpečné.

Problém	Možná příčina	Řešení
Troubu nelze spustit.	1) Napájecí kabel není řádně zapojen.	Odpojte ho. Po 10 sekundách ho znovu zapojte.
	2) Pojistka zkratovala nebo se aktivoval jistič okruhu.	Vyměňte pojistku nebo restartujte jistič (opravu provedou profesionálové z naší společnosti).
	3) Problém se zásuvkou.	V zásuvce vyzkoušejte jiné elektrické spotřebiče.
Trouba nehřeje.	4) Dveře nejsou dobře zavřené.	Dveře řádně zavřete.
Skleněný otočný talíř vydává při spuštění mikrovlnné trouby hluk.	5) Otočný talíř a spodní část trouby jsou špinavé.	Při čištění špinavých částí postupujte dle pokynů v "Čištění a údržba".



## ZÁKAZNICKÉ CENTRUM BEKO

BEKO Spolka Akcyjna, org. sl. Lužná 716/2, 160 00 Praha 6 – Vokovice

**7 dní v týdnu od 8:00 do 18:00**

pomůže vyřešit záruční, případně pozáruční opravy výrobků BEKO

kontakt	<b>220 105 371</b> <b>800 350 333</b>
e-mail	<b><a href="mailto:zakaznickecentrum@bekosa.cz">zakaznickecentrum@bekosa.cz</a></b>
Objednávka opravy spotřebiče online	<a href="http://www.bekocr.cz">www.bekocr.cz</a>
5 LET ZÁRUKY – podmínky a registrace online	<a href="http://www.bekocr.cz">www.bekocr.cz</a>

### ZÁRUČNÍ PODMÍNKY ČR

- a) Platný a čitelný prodejní doklad, který obsahuje datum prodeje, model spotřebiče a označení prodejce opravňuje uživatele využít záruku na výrobek v souladu s ustanoveními Občanského zákoníku, v platném znění.
- b) Není-li stanoveno jinak, je záruční doba na výrobek 24 měsíců. Začíná plynout ode dne převzetí věci kupujícím vyjma případu, kdy je nutné uvedení do provozu oprávněnou firmou. V tom případě začne záruční doba plynout ode dne uvedení výrobku do provozu.

Výrobky vyžadující odborné zapojení: plynové a kombinované sporáky a varné desky, dále všechny spotřebiče, které nejsou vybaveny přírodním elektrickým kabelem zakončeným vidlicí. Zapojení spotřebiče je službou hrazenou zákazníkem. Potvrzení je nutné uschovat. Dovozce nezodpovídá za poškození vzniklé chybnou instalací a chybným zapojením výrobku.

c) Záruka vyplývající z těchto záručních podmínek může být uplatněna pouze na území České republiky a týká se pouze a výhradně spotřebičů dovezených do ČR prostřednictvím naší společnosti, BEKO Spolka Akcyjna, org. sl. Lužná 716/2, 160 00 Praha 6 – Vokovice, která je oficiálním zastoupením značky BEKO pro Českou republiku.

d) Záruka je poskytována kupujícímu (konečnému spotřebiteli) v souladu se zákonem č. 634/1992 Sb., o ochraně spotřebitele v platném znění, na výrobek sloužící běžnému používání v domácnosti. Výrobek není určen k průmyslovému použití a poskytování služeb. Spotřebiče, které nejsou používány v domácnosti, nejsou předmětem záruky (hotelová a restaurační zařízení, školská zařízení, úklidové firmy, atd...)

e) Práva ze zodpovědnosti za vady výrobku se uplatňují u prodávajícího. Záruční oprava se vztahuje výhradně na závady, které vzniknou v době platnosti záruční lhůty a to výrobní vadou. Takto vzniklé závady je oprávněn odstranit pouze autorizovaný servis.

f) O odstranění vad výrobku v záruční lhůtě je kupující oprávněn požádat prodejce nebo **Zákaznické centrum BEKO** tel: 220 105 371 (800 350 333) <http://www.bekocr.cz/oprava-spotrebitce>.

g) Při návštěvě servisního technika kupující prokáže existenci záruky předložením čitelného prodejního dokladu nebo certifikátu 5 let záruky BEKO. Po provedení záruční opravy jsou autorizovaná servisní střediska nebo prodávající povinni vydat kupujícímu čitelnou kopii opravného listu nebo doklad o uplatnění práva záruky a době trvání opravy. Po dobu záruky je kupující povinen uschovat veškeré doklady související s koupí a servisem výrobku.

h) Opravní list slouží k prokazování práv kupujícího, proto je ve vlastním zájmu kupujícího si kontrolovat před podpisem veškeré údaje. Záruční lhůta se v případech, kdy závada znemožnila používání výrobku, prodlužuje o dobu, kdy kupující uplatnil nárok na záruční opravu u autorizovaného střediska až do dne převzetí opraveného výrobku.

i) Výrobek musí být instalován a provozován podle návodu k obsluze a platných norem. Funkce chladniček, mrazniček a jiných kombinací je zaručena při okolní teplotě od +10°C do +32°C.

j) Touto zárukou nejsou dotčena práva kupujícího, která se ke koupi věci vztahují podle zvláštních právních předpisů.

k) Společnost BEKO Spolka Akcyjna, org. sl. Lužná 716/2, 160 00 Praha 6 – Vokovice nabízí spotřebitelům na vybrané modely prodlouženou záruku v celkové délce trvání 5 let. Předmětem této nadstandardní záruky je bezplatné odstraňování výrobních vad po dobu následujících 36 měsíců od skončení zákonné dvouleté záruční lhůty.

- l) Podmínkou získání certifikátu prodloužené záruky je splnění veškerých podmínek uvedených na [www.bekocr.cz](http://www.bekocr.cz).
- m) O odstranění vad výrobku v prodloužené záruční lhůtě je kupující oprávněn požádat Zákaznické centrum BEKO tel: 220 105 371 (800 350 333) <http://www.bekocr.cz/oprava-spotrebice>.
- n) Při opravě v rámci prodloužené záruky je uživatel povinen autorizovanému servisu předložit platný certifikát prodloužené záruky a prodejní doklad.
- o) V době trvání prodloužené záruky bude oprávněná reklamacie řešena opravou nebo dodáním náhradního dílu. V případě neodstranitelné vady zajistí dovozce přímo u zákazníka výměnu výrobku za nový. Nárok na výměnu uplatňuje zákazník po zaslání všech potřebných dokladů /platný certifikát, doklad o zakoupení, vyjádření servisního technika/ na e-mail: [reklamace@bekosa.cz](mailto:reklamace@bekosa.cz) nebo poštou na adresu BEKO Spolka Akcyjna, org. sl. Lužná 716/2, 160 00 Praha 6 – Vokovice. Spotřebitel nemá právo v průběhu prodloužené záruky na vrácení kupní částky. Uplatnění práva na bezplatné odstraňování výrobních vad podléhá zde uvedeným všeobecným záručním podmínkám.

**Právo na uplatnění záruky zaniká pokud:**

- není výrobek používán v souladu s návodem
- došlo k mechanickému poškození výrobku cizím zaviněním, při nesprávné údržbě nebo jiným zanedbáním péče o výrobek
- byl na výrobku proveden neodborný zásah neoprávněnou osobou
- plynové spotřebiče nebo spotřebiče s napájením 400V nebyly uvedeny do provozu odbornou firmou
- došlo k mechanickému poškození při přepravě
- je vada způsobená vnějšími podmínkami, jako jsou např. poruchy v elektrické síti nebo vadná bytová instalace, nevhodnými provozními podmínkami, poškození živlem
- je výrobek vadný z důvodu použití neoriginálního příslušenství a náhradních dílů
- kuchyňská linka, do které je výrobek zabudovaný, nespĺňuje technické parametry
- záruka se dále nevztahuje na preventivní údržbu popsanou v návodu k obsluze, popřípadě závady způsobené nevhodnou manipulací, na opotřebení vzniklé běžným používáním, mechanické poškození skleněných a plastových komponentů
- záruka se nevztahuje na návštěvu technika za účelem poradenství, preventivní kontrolu stavu spotřebiče, výměnu náhradního dílu, který nevyžaduje odborný zásah, záměna směru otvírání dveří chladniček

# Molimo, prvo pročitajte ovaj priručnik!



Poštovani,

zahvaljujemo na odabir uređaja tvrtke Beko. Nadamo se da će vas ovaj uređaj koji je proizveden primjenom kvalitetne i najmodernije tehnologije dobro služiti. Zbog toga, molimo pažljivo pročitajte cijeli ovaj korisnički priručnik i ostale priložene dokumente prije korištenja uređaja te ga sačuvajte za buduću upotrebu. Ako uređaj predajete nekom drugom tada im dajte i korisnički priručnik. Pridržavajte se uputa tako da posvetite pažnju svim informacijama i upozorenjima u korisničkom priručniku.

Upamtite da se ovaj korisnički priručnik može odnositi i na druge modele. Razlike između modela izričito su opisane u priručniku.

## Značenje simbola

Sljedeći simboli koriste se u različitim dijelovima ovog korisničkog priručnika:

	Važne informacije i korisni savjeti o upotrebi.
	Upozorenja o opasnim situacijama vezanim za sigurnost života i imovine.
	Upozorenje o vrućim površinama.



Ovaj uređaj je proizveden u ekološkim postrojenjima bez zagađenja okoliša.

# 1 Važne upute o sigurnosti i zaštiti okoliša

## Pažljivo pročitajte ove važne sigurnosne upute i čuvajte ih za buduću uporabu

### 1.1 Sigurnosna upozorenja

Ovaj odjeljak sadrži sigurnosne upute koje će vam pomoći zaštititi se od požara, strujnog udara, izlaganju energiji mikrovalova, tjelesnih ozljeda ili oštećenja imovine. Nepridržavanje ovih uputa poništava sva odobrena jamstva.

- Mikrovalne pećnice tvrtke Beko usklađene su s važećim sigurnosnim standardima, stoga, u slučaju bilo kakvog oštećenja uređaja ili strujnog kabela treba ih popraviti ili zamijeniti zastupnik, servis ili stručnjak ili ovlašteni serviser kako bi se izbjegla daljnja oštećenja. Neispravan ili nestručan popravak mogu biti opasni i predstavljati opasnost za korisnika.
- Ovaj uređaj namijenjen je uporabi u kućanstvu te za primjenu u prostorima poput sljedećeg:
  - kuhinja za osoblje, trgovina, ureda i drugih radnih okruženja;
  - farmi;
  - od strane gostiju u hotelima, ili drugim vrstama sličnih uslužnih objekata;
  - u uslužnim objektima poput pansiona.
- Nije dizajniran za primjenu u industriji ili laboratoriju.
- Ne pokušavajte pokrenuti pećnicu kada su joj vrata otvorena; u protivnom možete se izložiti štetnoj energiji mikrovalova. Sigurnosno zaključavanje se ne smije deaktivirati ili mijenjati.
- Mikrovalna pećnica namijenjena je za zagrijavanje hrane i pića. Sušenje hrane i odjeće te grijanje termofora, kućnih papuča, spužvi, vlažnih krpa i slično može izazvati opasnost od ozljede, zapaljenja ili požara.
- Ne stavljajte predmet između prednje strane i vrata pećnice. Ne dozvolite da su u unutrašnjosti pećnice nakupe nečistoća ili ostaci sredstva za čišćenje.
- Bilo koje servisne poslove koji uključuju uklanjanje poklopca koji pruža zaštitu od izlaganja energiji mikrovalova trebaju obaviti ovlaštene osobe/servis. Svaki drugi pristup je opasan.
- Proizvod je namijenjen za kuhanje, zagrijavanje i odmrzavanje hrane u kućanstvima. Ne smije se koristiti za komercijalne namijene.



# 1 Važne upute o sigurnosti i zaštiti okoliša

- Pećnica nije namijenjena sušenju živih bića.
- Ne koristite uređaj za sušenje odjeće ili kuhinjskih krpa.
- Ne koristite uređaj na otvorenom, u kupaonicama, u vlažnom okruženju ili na mjestima gdje se može ovlažiti.
- Ne preuzima se nikakva odgovornost niti jamstvo za štetu nastalu zbog pogrešne primjene ili nepravilnog rukovanja uređajem.
- Nikad ne pokušavajte rastaviti uređaj. Neće se prihvatiti jamstveni zahtjev za štetu nastalu zbog nepravilnog rukovanja.
- Koristite samo originalne dijelove ili dijelove koje je preporučio proizvođač.
- Tijekom upotrebe ne ostavljajte uređaj bez nadzora.
- Uređaj uvijek koristite na stabilnoj, ravnoj, čistoj, suhoj i neklizajućoj površini.
- Uređaj se ne smije koristiti s vanjskim tajmerom sata ili odvojenim sustavom daljinskog upravljanja.
- Prije prve upotrebe uređaja očistite sve dijelove. Pojednostiti pogledajte u dijelu "Čišćenje i održavanje".
- Uređaj koristite samo za ono za što je namijenjen kako je opisano u ovom priručniku.
- Uređaj postaje jako vruć tijekom upotrebe. Pripazite i ne dirajte vruće dijelove unutar pećnice.
- Ne rukujte pećnicom kada je prazna.
- Kuhinjski pribor može postati vruć zbog prijenosa topline sa zagrijane hrane na pribor. Možda ćete trebati koristiti kuhinjske rukavice za držanje kuhinjskog pribora.
- Trebate provjeriti kuhinjski pribor i utvrditi smije li se koristiti u mikrovalnoj pećnici.
- Pećnicu ne stavljajte na štednjake ili druge uređaje koji stvaraju toplinu. U protivnom to ih može oštetiti i poništiti jamstvo.
- Para može izaći kada otvarate poklopce ili podižete foliju nakon kuhanja hrane.
- Uređaj i njegova dostupna površina mogu postati vrlo vrući kada se uređaj koristi.
- Vrata i vanjsko staklo mogu postati jako vrući kada se uređaj koristi.
- Pripazite da napajanje iz strujne mreže odgovara informacijama navedenim na nazivnoj ploči uređaja.

# 1 Važne upute o sigurnosti i zaštiti okoliša

- Jedini način za odspajanje uređaja iz strujnog napajanja je iskopčavanje strujnog utikača iz strujne utičnice.
- Uređaj koristite samo s uzemljenom utičnicom.
- Nikada ne koristite uređaj ako su kabel za napajanje ili sam uređaj oštećeni.
- Uređaj ne koristite s produžnim kablom.
- Nikad ne dirajte uređaj ili utikač s vlažnim ili mokrim rukama.
- Uređaj postavite tako da je utikač uvijek dostupan.
- Spriječite oštećenje strujnog kabela tako što ga nećete gnječiti, savijati i trljati o oštre rubove. Strujni kabel držite podalje od vrućih površina i otvorenog plamena.
- Pripazite da ne postoji opasnost po strujni kabel tako da ga se slučajno povuče ili da se netko spotakne preko njega dok uređaj radi.
- Isključite uređaj iz napajanja prije svakog čišćenja i kada uređaj ne koristite.
- Ne povlačite strujni kabel uređaja kako biste ga iskopčali iz strujnog napajanja i nikad nemojte omotavati strujni kabel oko uređaja.
- Ne uranjajte uređaj, strujni kabel ili utikač u vodu ili druge tekućine. Ne držite ga pod tekućom vodom.
- Ako zagrijavate hranu koja je u plastičnim ili papirnatim posudama, pripazite na pećnicu jer se posude mogu zapaliti.
- Prije stavljanja u pećnicu papirnatih ili plastičnih vrećica uklonite s njih vezice za vezivanje i/ili metalne ručke.
- Ako primijetite dim, isključite uređaj ili ga odspojite iz strujne utičnice i držite vrata zatvorena kako bi se obuzdao plamen.
- Mikrovalnu pećnicu ne koristite kao prostor za čuvanje/odlaganje stvari. Kada se pećnica ne koristi ne ostavljajte u njoj predmete od papira, kuhinjski pribor ili namirnice.
- Radi izbjegavanja opekline sadržaj bočica za hranjenje i dječje hrane u staklenkama treba se promiješati ili promućkati, a temperatura se treba provjeriti prije konzumacije.
- Ovaj uređaj pripada u skupinu 2 razred B ISM opreme. Skupina 2 sadrži svu ISM (Industrial, Scientific and Medical - industrijsku, znanstvenu i medicinsku) opremu u kojoj se namjerno stvara radijsko-frekvencijska energija i/ili se

# 1 Važne upute o sigurnosti i zaštiti okoliša

koristi u obliku elektromagnetskog zračenja za obradu materijala i elektroerozijske opreme.

- Oprema razreda B prikladna je za primjenu u domaćinstvima i ustanovama koje su izravno spojene na niskonaponsku električnu mrežu.
- U pećnici ne koristite ulje za kuhanje. Vrelo ulje može oštetiti dijelove i materijale pećnice te može čak izazvati opekline.
- Probodite hranu s debljom korom poput krumpira, tikvica, jabuka ili kestena.
- Uređaj postavite tako da je stražnja strana okrenuta prema zidu.
- Prije pomicanja uređaja učvrstite okretni dio i tako spriječite štetu.
- Jaja u ljusci, cijela tvrdo kuhana jaja ne trebaju se zagrijavati u mikrovalnim pećnicama jer mogu eksplodirati, čak i kad završi postupak zagrijavanja u mikrovalnoj pećnici.

**UPOZORENJE:** Ako su vrata ili brtva na vratima oštećeni tada se pećnica ne smije koristiti dok je ne popravi kvalificirana osoba.

**UPOZORENJE:** Opasno je za svakog, osim za stručne osobe, izvršiti servis ili popravak koji uključuje skidanje poklopca koji pruža zaštitu od izlaganja energiji mikrovalova.

**UPOZORENJE:** Tekućine i druga hrana moraju se zagrijavati u zatvorenim posudama jer mogu eksplodirati.

- Pećnicu treba redovito čistite i uklanjati ostatke hrane.
- Trebate ostaviti minimalno 20 cm razmaka iznad gornje površine pećnice.
- Nemojte prekuhati hranu, jer u protivnom možete izazvati požar.
- Za čišćenje uređaja ne koristite kemikalije i parne čistače.
- Preporučuje se izniman oprez kada se uređaj koristi u blizini djece i osobe sa smanjenim tjelesnim, osjetilnim ili metalnim sposobnostima.
- Ova uređaj mogu koristiti djeca starija od 8 godina te osobe sa smanjenim sa smanjenim tjelesnim, osjetilnim ili mentalnim sposobnostima ili s nedostatnim iskustvom i znanjem ako su pod nadzorom i ako su dobile potrebne upute za rad s uređajem na siguran način te ako razumiju moguće opasnosti. Djeca se ne smiju igrati s uređajem. Postupke čišćenja i korisničkog održavanja ne smiju obavljati djeca, osim ako nisu pod nadzorom.

# 1 Važne upute o sigurnosti i zaštiti okoliša

- **Opasnost od gušenja!** Svu ambalažu držite izvan dohvata djece.
- Zbog pretjerane topline koja proizlazi iz načina rada roštilja ili kombiniranog načina rada djeci se treba dozvoliti korištenje tih načina rada samo pod nadzorom odrasle osobe.
- Proizvod i strujni kabel čuvajte tako da ih ne mogu dohvatiti djeca mlađa od 8 godina.
- Ne kuhajte hranu izravno na staklenom pladnju. Hranu stavite u/na odgovarajuće kuhinjsko posuđe prije stavljanja u pećnicu.
- Metalne posude za hranu i piće ne smiju se koristiti za vrijeme kuhanja u mikrovalnoj pećnici. U protivnom, može doći do iskrenja.
- Ovaj proizvod nije dizajniran za ugradnju. Nemojte stavljati proizvod u ormar ili kutiju dok je u uporabi.

## 1.2 Sukladnost s Direktivom o gospodarenju otpadnim električnim i elektroničkim uređajima i opremom (WEEE Directive) i zbrinjavanje iskorištenog proizvoda:

Ovaj proizvod usklađen je s WEEE direktivom EZ (2012/19/EZ). Ovaj proizvod nosi klasifikacijsku oznaku za električni i elektronski otpad (WEEE).

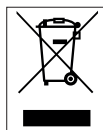

Ovaj simbol označava da ovaj proizvod ne treba odlagati s ostalim otpadom iz kućanstva na kraju vijeka uporabe. Rabljeni uređaj mora se vratiti u službeno zbirno mjesto za recikliranje električnih i elektronskih uređaja. Da biste pronašli mjesta za zbrinjavanje kontaktirajte lokalne vlasti ili prodavača od kojeg ste kupili proizvod. Sva kućanstvo igra važnu ulogu u uporabi i reciklaži iskorištenih uređaja. Odgovarajući zbrinjavanje iskorištenih proizvoda pomaže spriječiti potencijalne negativne posljedice za okoliš i ljudsko zdravlje.

## 1.3 Usklađenost sa RoHS direktivom:

Ovaj proizvod je sukladan Direktivi EU o ograničavanju opasnih tvari (RoHS Directive) (2011/65/EU). Proizvod ne sadrži štetne i zabranjene materijale koji su specificirani u Direktivi.

## 1.4. Informacije o pakiranju



Ambalažni materijal proizvoda proizveden je od recikliranih materijala u skladu s nacionalnim odredbama o zaštiti okoliša. Ambalažni materijal ne zbrinjavajte zajedno s kućanskim i drugim otpadom. Odnosite ga u sabirne centre za ambalažni materijal određene od strane tijela lokalnih vlasti.

## 2 Vaša mikrovalna pećnica

### 2.1 Pregled

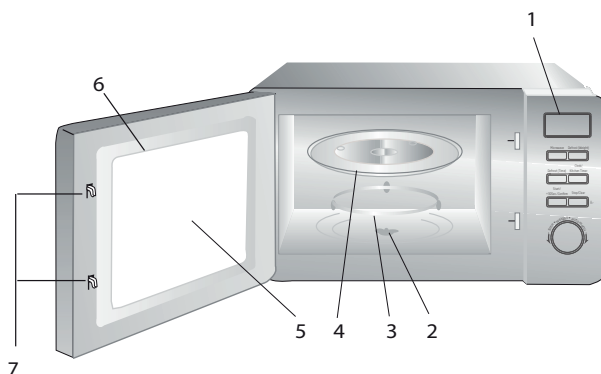

1. Kontrolna ploča
2. Osovina okretne ploče
3. Potpora okretne ploče
4. Stakleni pladanj
5. Prozor pećnice
6. Grupa vrata
7. Sigurnosni sustav blokade vrata

### 2.2 Tehnički podaci

<b>Potrošnja energije</b>	230 V~50 Hz, 1250 W (Mikrovalna)
<b>Izlaz</b>	800 W
<b>Frekvencija rada</b>	2450 MHz
<b>Vrijednost ampera</b>	5A
<b>Vanjske dimenzije (Mikrovalna pećnica)</b>	258.2*439.5*356 mm
<b>Unutarnje dimenzije pećnice</b>	205.2*303.6*306 mm
<b>Kapacitet pećnice</b>	20 litara
<b>Neto masa</b>	11.1 kg
<b>Neto masa (Sadržaj pribora)</b>	12.1 kg

Oznake na proizvodu ili vrijednosti naznačene u dokumentima isporučenima s proizvodom vrijednosti su dobivene u laboratorijskim uvjetima po važećim standardima. Te se vrijednosti mogu razlikovati s obzirom na upotrebu proizvoda i uvjetima okoline. Vrijednosti napajanja testirane su na 230 V.

### 2.3 Postavljanje okretne ploče

- Nikada nemojte postavljati stakleni pladanj naopako. Stakleni pladanj nikada ne smije biti ograničen.
- Tijekom kuhanja, uvijek se moraju upotrebljavati stakleni pladanj i potpora okretne ploče.
- Sva hrana i posude s hranom uvijek se moraju postaviti na stakleni pladanj za kuhanje.
- Ako stakleni pladanj ili potpora okretne ploče napuknu ili se slome, obratite se najbližem ovlaštenom servisnom centru.



## 3 Postavljanje i povezivanje

### 3.1 Postavljanje i povezivanje

- Uklonite svu ambalažu i dodatke. Pregledajte ima li pećnica oštećenja poput udubljenja ili slomljenih vrata. Nemojte postavljati pećnicu ako je oštećena.
- Uklonite zaštitni sloj koji se nalazi na površini elementa mikrovalne pećnice.
- Nemojte uklanjati svjetlosmeđi Mica poklopac koji je pričvršćen u unutrašnjosti pećnice za zaštitu magnetrona.
- Odaberite ravnu površinu koja pruža dovoljno prostora za ulazne i izlazne kanale.

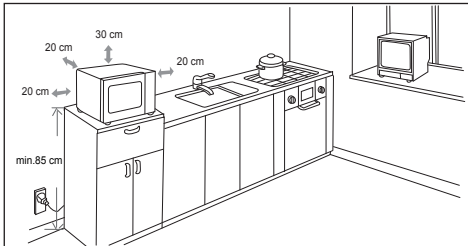

- Minimalna visina postavljanja jest 85 cm.
- Stražnja površina uređaja mora se postaviti uza zid. Ostavite razmak od najmanje 30 cm iznad pećnice; najmanja udaljenost između pećnice i susjednog zida trebala bi biti 20 cm.
- Nemojte uklanjati noge ispod pećnice.
- Blokiranje ulaznih i/ili izlaznih otvora može oštetiti pećnicu.
- Postavite pećnicu što je dalje moguće od radiouređaja i TV-prijemnika. Rad mikrovalne pećnice može uzrokovati smetnje u radio ili TV-prijemu. 2. Uključite pećnicu u standardnu utičnicu za kućanstvo. Provjerite jesu li napon i frekvencija jednaki kao i napon i frekvencija na tipskoj pločici.



Dostupna površina može se zagrijati tijekom rada.



**UPOZORENJE:** Pećnicu nemojte postavljati na površinu za kuhanje ili druge uređaje koji proizvode toplinu. Ako se pećnica postavi blizu izvora topline ili iznad njega, mogla bi se oštetiti i garancija će prestati biti valjana.

## 4.1 Kontrolna ploča

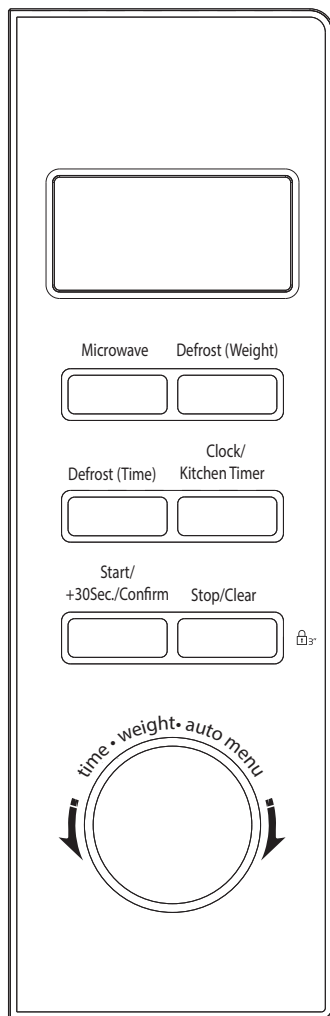



## 4.2 Upute za uporabu

Ova mikrovalna pećnica upotrebljava moderne elektroničke komande za podešavanje parametara kuhanja kako bi bolje zadovoljila vaše potrebe za kuhanjem.

## 4.3 Postavljanje vremena

Kada je mikrovalna pećnica uključena, na LED zaslonu prikazat će se „0:00” i zvučni će se signal oglasiti jednom.

1. Jednom pritisnite „Sat / Kuhinjski programator vremena” i znamenke za sate počet će treperiti.
2. Okrenite  da biste namjestili sat; unesena vrijednost mora biti između 0 i 23.
3. Pritisnite tipku „Sat / Kuhinjski programator vremena” i znakovi za minute počet će treperiti.
4. Okrenite  da biste namjestili minute; unesena vrijednost mora biti između 0 i 59.
5. Pritisnite tipku „Sat / Kuhinjski programator vremena” da biste dovršili postavke vremena. Treperit će simbol „:” i pojavit će se vrijeme.



Ako sat nije postavljen, neće raditi kada se uključiti.



Ako pritisnete „Zaustavi/Otkazi” tijekom postavke vremena, pećnica će se automatski vratiti na prethodni način.

## 4.4 Kuhinjski programator vremena (brojač)

Pećnica je opremljena automatskim brojačem koji nije povezan s funkcijama pećnice i može se zasebno upotrebljavati u kuhinji (može se postaviti na maks. 95 minuta.)

1. Jednom pritisnite „Sat / Kuhinjski programator vremena” i na LED zaslonu prikazat će se 00:00.
2. Okrenite  da biste unijeli ispravno vrijeme.
3. Pritisnite „Kreni / +30 Sek. / Potvrdi” da biste potvrdili postavku.



4. Kada se dosegne kuhinjsko vrijeme, pokazatelj će se isključiti. Zvučni će se signal oglasiti 5 puta.

Ako je postavljen sat (sustav od 24 sata), na zaslonu će se prikazati trenutačno vrijeme.

Pritisnite „Zaustavi/Poništi“ da biste prekinuli programator vremena u bilo koje vrijeme.



Kuhinjski programator vremena funkcionira drugačije od sustava od 24 sata. Kuhinjski programator vremena samo je programator vremena.

## 4.5 Kuhanje s pomoću mikrovalne pećnice

1. Pritisnite „Mikrovalna“ i na LED zaslonu prikazat će se „P100“.

2. Nekoliko puta pritisnite „Mikrovalna“ ili okrenite  da biste odabrali mikrovalnu snagu i prikazat će se „P100“, „P80“, „P50“, „P30“, „P10“, tim redoslijedom.

3. Pritisnite „Kreni / +30 Sek. / Potvrdi“ da biste potvrdili i okrenite  da biste postavili vrijeme kuhanja na vrijednost između 0:05 i 95:00.

4. Ponovno pritisnite „Kreni / +30 Sek. / Potvrdi“ da biste počeli kuhati.



**Primjer:** Ako želite upotrebljavati 80 % mikrovalne snage da biste kuhali 20 minuta, možete upravljati pećnicom sljedećim koracima.

5. -Jednom pritisnite „Mikrovalna“ i na zaslonu će se prikazati „P100“.

6. Ponovno pritisnite „Mikrovalna“ i okrenite  da biste mikrovalnu snagu postavili na 80 %.

7. Pritisnite „Kreni / +30 Sek. / Potvrdi“ da biste potvrdili i na zaslonu će se prikazati „P 80“.

8. Okrenite  da biste podesili vrijeme kuhanja dok se na pećnici ne prikaže „20:00“.

9. Pritisnite „Kreni / +30 Sek. / Potvrdi“ da biste počeli kuhati.

Koraci za podešavanje vremena na gumbu za kođiranje jesu:

Postavljanje trajanja	Vrijednost povećanja
0 - 1 minuta	5 sekundi
1 - 5 minuta	10 sekundi
5 - 10 minuta	30 sekundi
10 - 30 minuta	1 minuta
30 - 95 minuta	5 minuta

## Tablica mikrovalne snage

Pritisnite	Jednom	Dva puta	Tri puta	4 puta	5 puta
Mikrovalna snaga	100 %	80 %	50 %	30 %	10 %

## 4.6 Brzo kuhanje

1. U stanju čekanja pritisnite tipku „Kreni / +30 Sek. / Potvrdi“ da biste 30 sekundi kuhali sa 100 %-tnom snagom. Svaki pritisak na istu tipku produžit će vrijeme za 30 sekundi. Maksimalno je vrijeme kuhanja 95 minuta.

2. Tijekom mikrovalnog kuhanja i procesa odmrzavanja pritisnite „Kreni / +30 Sek. / Potvrdi“ da biste produžili vrijeme kuhanja.

3. U stanjima čekanja, okrenite „“ ulijevo da biste izravno odabrali vrijeme kuhanja. Nakon što odaberete vrijeme, pritisnite „Kreni / +30 Sek. / Potvrdi“ da biste počeli kuhati. Mikrovalna je snaga 100 %.



U stanjima automatskog menija i odmrzavanja prema težini, vrijeme kuhanja ne može se povećati pritiskom na „Kreni / +30 Sek. / Potvrdi“

## 4.7 Odmrzavanje prema težini

1. Jednom pritisnite „Odmrzavanje prema težini“ i na zaslonu će se prikazati „dEF1“.
2. Okrenite da biste odabrali težinu hrane od 100 to 2000 g.
3. Pritisnite „Kreni / +30 Sek. / Potvrdi“ da biste počeli odmrzavati.

## 4.8 Odmrzavanje prema vremenu

1. Jednom pritisnite „Odmrzavanje prema vremenu“ i na zaslonu će se prikazati „dEF2“.
2. Okrenite da biste odabrali vrijeme odmrzavanja. Maksimalno vrijeme jest 95 minuta.
3. Pritisnite „Kreni / +30 Sek. / Potvrdi“ da biste počeli odmrzavati. Jačina je odmrzavanja P30 i ne može se promijeniti.

## 4.9 Automatski meni

1. Okrenite u smjeru kazaljke na satu da biste odabrali željeni meni. Prikazat će se meniji između „A-1“ i „A-8“, odnosno pizza, meso, povrće, tjestenina, krumpir, riba, piće i kokice.
2. Pritisnite „Kreni / +30 Sek. / Potvrdi“ da biste potvrdili.
3. Okrenite da biste izabrali zadanu težinu u skladu s grafikonom menija.
4. Pritisnite „Kreni / +30 Sek. / Potvrdi“ da biste počeli kuhati.



**Primjer:** Ako želite upotrijebiti „Automatski meni“ za kuhanje 350 g ribe:

1. Okrenite u smjeru kazaljke na satu dok se na zaslonu ne prikaže „A-3“.
2. Pritisnite „Kreni / +30 Sek. / Potvrdi“ da biste potvrdili.
3. Okrenite da biste odabrali težinu ribe dok se na zaslonu ne prikaže „350“.
4. Pritisnite „Kreni / +30 Sek. / Potvrdi“ da biste počeli kuhati.

### Meni automatskog kuhanja

Meni	Težina	Zaslon
A-1 Automatsko podgrijavanje	200 g	200
	400 g	400
	600 g	600
A-2 Povrće	200 g	200
	300 g	300
	400 g	400
A-3 Riba	250 g	250
	350 g	350
	450 g	450
A-4 Meso	250 g	250
	350 g	350
	450 g	450
A-5 Tjestenina	50 g (s 450 ml hladne vode)	50
	100 g (s 800 ml hladne vode)	100
A-6 Krumpir	200 g	200
	400 g	400
	600 g	600

A-7 Pizza	200 g	200
	400 g	400
A-8 Juha	200 ml	200
	400 ml	400



## 4.10 Kuhanje u više faza

Moguće je postaviti najviše dvije faze. Ako je jedna faza odmrzavanje, ona se automatski treba postaviti kao prva faza. Nakon svake faze oglasit će se zvučni signal i započet će nova faza.

Automatski se meni ne može postaviti kao jedna od više faza.



Ako želite odmrzavati hranu 5 minuta i zatim kuhati s mikrovalnom snagom od 80 % tijekom 7 minuta. Koraci su sljedeći:

1. Jednom pritisnite „Odmrzavanje prema vremenu“ i na zaslonu će se prikazati „dEF2“.
2. Okrenite  da biste podesili vrijeme odmrzavanja od 5 minuta;
3. Jednom pritisnite „Mikrovalna“;
4. Okrenite  da biste odabrali mikrovalnu snagu od 80 % dok se ne prikaže „P80“;
5. Pritisnite „Kreni / +30 Sek. / Potvrdi“ da biste potvrdili;
6. Okrenite  da biste podesili vrijeme kuhanja od 7 minuta;
7. Pritisnite „Kreni / +30 Sek. / Potvrdi“ da biste počeli kuhati.

## 4.11 Funkcija upita

1. U stanjima kuhanja mikrovalne pritisnite „Mikrovalna“ i trenutna će se razina snage prikazati na 3 sekunde.

2. Tijekom stanja kuhanja, pritisnite „Sat / Kuhinjski programator vremena“ da biste provjerili trenutno vrijeme. Prikazat će se na 3 sekunde.

## 4.12 Zaštita za djecu

1. **Zaključavanje:** U stanju čekanja, pritisnite „Zaustavi/Otkazi“ na 3 sekunde i začut će se dugačak glasovni signal koji označava ulazak u stanje zaštite za djecu.
2. **Otključavanje:** U zaključanom stanju, pritisnite „Zaustavi/Otkazi“ na 3 sekunde i začut će se dugačak glasovni signal koji označava da je brava otključana.

## 4.13 Specifikacije

1. Kada na početku okrenete gumb, zvučni će se signal oglasiti jedan put;
2. Ako su vrata otvorena tijekom kuhanja, „Kreni / +30 Sek. / Potvrdi“ mora biti pritisnuto da bi se kuhanje nastavilo;
3. Nakon što se postavi program kuhanja, „Kreni / +30 Sek. / Potvrdi“ ne smije se pritisnuti u roku od 1 minute. Prikazat će se trenutačno vrijeme. Postavka će se poništiti.
4. Ako je pritisak bio učinkovit, zvučni će se signal oglasiti jedan put; ako pritisak nije bio učinkovit, neće biti zvučnog signala.
5. Zvučni će se signal oglasiti pet puta da bi vas podsjetio kada je kuhanje završeno.

## 5 Čišćenje i održavanje

### 5.1 Čišćenje



**UPOZORENJE:** Nikada nemojte upotrebljavati benzin, otapala, abrazivna sredstva za čišćenje, metalne predmete ili tvrde četke.



**UPOZORENJE:** Ne uranjajte uređaj u vodu ili bilo koju drugu tekućinu.

1. Isključite uređaj i isključite ga iz utičnice.
2. Pustite da se uređaj ohladi do kraja.
3. Držite unutrašnjost pećnice čistom. Kada se hrana ili prolivena tekućina zaljepi na stranice pećnice, obrišite vlažnom krpom. Ako se pećnica jako zaprlja, može se upotrebljavati blagi deterdžent. Izbjegavajte upotrebu sprejeva i ostalih jakih sredstava za čišćenje, jer mogu uzrokovati mrlje, tragove i neprozirnost na površini vrata.
4. Vanjske površine pećnice moraju se čistiti vlažnom krpom. Nemojte dopustiti ulazak vode iz ventilacijskih otvora kako biste spriječili oštećenje radnih dijelova pećnice.
5. Često brišite obje strane vrata i stakla, brtvi na vratima i dijelova blizu brtvi s vlažnom krpom da biste uklonili mrlje od prskanja hrane ili tekućine. Nemojte upotrebljavati abrazivna sredstva za čišćenje.
6. Nemojte dopustiti da se upravljačka ploča smoči. Čistite samo vlažnom mekom krpom. Ostavite vrata otvorena da biste spriječili slučajan rad tijekom čišćenja upravljačke ploče.
7. Ako se para nakupi unutar ili oko vrata, obrišite je mekom krpom. Do ovoga može doći ako mikrovalna pećnica radi u vlažnim uvjetima. To je normalno.
8. U nekim ćete slučajevima morati ukloniti stakleni pladanj zbog čišćenja. Operite pladanj u toploj vodi sa sapunom ili u perilici za suđe.

9. Prsten s kotačićima trebao bi se redovito čistiti da bi se izbjegla prevelika buka. Trebalo bi biti dovoljno obrisati donju površinu pećnice blagim deterdžentom. Prsten s kotačićima može se prati u toploj vodi sa sapunom ili u perilici za suđe. Kada uklonite prsten s kotačićima iz unutrašnjeg donjeg dijela pećnice zbog čišćenja, osigurajte da ga postavite na ispravno mjesto dok ga zamjenjujete.
10. Za uklanjanje neugodnih mirisa iz pećnice, postavite čašu vode i soka i koru limuna u duboku posudu prikladnu za upotrebu u mikrovalnoj te uključite pećnicu na 5 minuta u načinu mikrovalne. Temeljito obrišite i osušite suhom krpom.
11. Kada je potrebno zamijeniti svjetiljku u pećnici, obratite se ovlaštenom servisu.
12. Pećnica se mora redovito čistiti i ostaci hrane trebaju se ukloniti. Ako se pećnica ne održava čistom, to može uzrokovati površinska oštećenja koja mogu negativno utjecati na vijek trajanja uređaja i to može uzrokovati potencijalne rizike.
13. Nemojte odlagati uređaj s kućanskim otpadom; stare se pećnice trebaju odlagati u posebne centre za otpad, ovisno o gradskoj upravi.
14. Kada se mikrovalna pećnica upotrebljava u funkciji roštilja, može se pojaviti mala količina dima i neugodnog mirisa koji će nestati nakon određenog vremena upotrebe.

### 5.2 Pohrana

- Ako ne planirate koristiti uređaj dulje vrijeme, pažljivo ga pohranite.
- Provjerite da je uređaj isključen iz struje, da se ohladio i da je u potpunosti suh.
- Pohranite uređaj na hladnom i suhom mjestu.
- Držite uređaj podalje od dosega djece.

## 6 Rješavanje problema

Normalno	
Mikrovalna pećnica ometa TV-prijem	Tijekom rada mikrovalne pećnice, može doći do smetnji u radio i TV-prijemu. Te su smetnje slične kao i one uzrokovane malim električnim uređajima poput miksera, usisavača i električnog sušila za kosu. To je normalno.
Svjetlo pećnice prigušeno je	Tijekom mikrovalnog kuhanja niske snage, svjetlo pećnice može biti prigušeno. To je normalno.
Para se nakuplja na vratima, vrući zrak izlazi iz otvora	Tijekom kuhanja, para može izlaziti iz hrane. Većina te pare izaći će kroz otvore. Ali dio se može nakupiti na hladnim mjestima poput vrata pećnice. To je normalno.
Pećnica se slučajno uključila, a unutra nema hrane.	Pećnica se ne smije uključiti ako u njoj nema hrane. To je vrlo opasno.

Problem	Mogući uzrok	Rješenje
Pećnica se ne može uključiti.	1) Kabel napajanja nije ispravno uključen.	Isključite ga. Zatim ga ponovo uključite nakon 10 sekundi.
	2) Osigurač je pregorio ili je aktiviran prekidač strujnog kruga.	Zamijenite osigurač ili ponovo postavite prekidač strujnog kruga (koji je popravilo profesionalno osoblje naše tvrtke).
	3) Problem s utičnicom.	Isprobajte utičnicu s drugim električnim uređajima.
Pećnica se ne zagrijava.	4) Vrata nisu ispravno zatvorena.	Ispravno zatvorite vrata.
Staklena okretna ploča proizvodi buku tijekom rada mikrovalne pećnice	5) Okretna ploča i dno pećnice su prljavi.	Pogledajte odjeljak „Čišćenje i održavanje“ za čišćenje prljavih dijelova.

# Najskôr si prečítajte túto používateľskú príručku!



Vážený zákazník,

Ďakujeme vám, že ste si vybrali tento spotrebič značky Beko. Dúfame, že s týmto spotrebičom, ktorý bol vyrobený vo vysokej kvalite a s najmodernejšími technológiami, dosiahnete tie najlepšie výsledky. Z tohto dôvodu si pred použitím spotrebiča pozorne prečítajte celú túto používateľskú príručku a všetky ostatné sprievodné dokumenty a uschovajte ich pre prípad potreby do budúcnosti. Ak dáte spotrebič niekomu inému, dajte mu tiež používateľskú príručku. Postupujte podľa pokynov a venujte pozornosť všetkým informáciám a varovaniam v používateľskej príručke.

Pamätajte, že sa táto používateľská príručka môže vzťahovať aj na iné modely. Rozdiely medzi modelmi budú v príručke výslovne popísané.

## Význam symbolov

V rôznych častiach tejto používateľskej príručky sú použité nasledujúce symboly:

	Dôležité informácie o užitočných tipoch na použitie.
	Upozornenie na nebezpečné situácie týkajúce sa ohrozenia života a majetku.
	Upozornenie na horúce povrchy.



Tento spotrebič bol vyrobený v modernom závode šetrnom voči životnému prostrediu bez škodlivého dopadu na prírodu.

## Dôležité bezpečnostné pokyny si pozorne prečítajte a uchovajte do budúcnosti

### 1.1 Bezpečnostné Upozornenia

Táto časť obsahuje bezpečnostné pokyny, ktoré vám pomôžu chrániť sa pred rizikom vzniku požiaru, vystaveniu sa uniknutej mikrovlnnej energii, fyzickým zraneniam alebo škodám na majetku. Nedodržanie týchto pokynov ruší záruku.

- Mikrovlnné rúry značky Beko sú v súlade s platnými bezpečnostnými štandardmi. V prípade akéhokoľvek poškodenia spotrebiča alebo napájacieho kábla je nevyhnutné ho dať opraviť predajcovi, servisnému stredisku alebo odborníkovi čo podobnému oprávnenému poskytovateľovi služieb, čím sa predíde akémukoľvek nebezpečenstvu. Chybná alebo neodborná oprava môže byť nebezpečná a pre používateľa predstavuje riziko.
- Toto zariadenie je určené pre použitie v domácnosti a v podobných podmienkach, ako sú napríklad:
  - Kuchynské miestnosti pre personál v obchodoch, kanceláriách a v iných pracovných prostrediach;

- Farmové domy
- Pre hotelových hostí a iné typy obytných prostredí;
- V ubytovacích zariadeniach typu bed and breakfast;
- Nie je určená na priemyselné alebo laboratórne využitie.
- Nepokúšajte sa spustiť rúru, ak sú otvorené jej dvierka; inak by ste mohli byť vystavení škodlivej mikrovlnnej energii. Bezpečnostné zámky neblokujte ani nepozmeňujte.
- Mikrovlnná rúra je určená na ohrev jedál a nápojov. Sušenie potravín alebo odevov a ohrev otepľovacích podložiek, papúč, špongií, vlhkej handričky a podobne môže viesť k riziku poranenia, vznietenia alebo požiaru.
- Medzi prednú stranu a dvierka rúry nedávajte žiadne predmety. Dbajte na to, aby sa na uzatváracích plochách nemohli hromadiť zvyšky nečistôt alebo čistiacich prostriedkov.
- Všetky servisné práce spojené s odstránením krytu, ktorý poskytuje ochranu pred vystavením mikrovlnnej energii, musia vykonávať autorizované osoby / servis. Akýkoľvek iný prístup je nebezpečný.

## Dôležité bezpečnostné pokyny a pokyny týkajúce sa životného prostredia

- Váš výrobok je určený na pečenie, ohrievanie a rozmrazovanie jedál doma. Nesmie sa používať na komerčné účely.
- Vaša rúra nie je navrhnutá na sušenie žiadnej živej bytosti.
- Nepoužívajte prístroj na sušenie odevov alebo kuchynských utierok.
- Nepoužívajte tento spotrebič vonku, v kúpeľni, vo vlhkom prostredí alebo na miestach, kde môže byť navlhčený.
- Za škody vzniknuté v dôsledku nesprávneho použitia alebo nesprávneho zaobchádzania so spotrebičom sa nepreberá zodpovednosť ani neposkytuje záruka.
- Prístroj nikdy svojpomocne nerozoberajte. Za škody spôsobené nesprávnou manipuláciou sa neakceptujú žiadne nároky na záruku.
- Používajte výlučne originálne diely alebo diely odporúčané výrobcom.
- Pokiaľ je spotrebič v prevádzke, nechávajte ho bez dozoru.
- Spotrebič vždy používajte na stabilnom, rovnom, čistom, suchom a nekĺzavom povrchu.
- Toto zariadenie nesmie byť prevádzkované s externým časovačom alebo so samostatným systémom diaľkového ovládania.
- Pred prvým použitím spotrebiča očistite všetky jeho časti. Prečítajte si podrobnosti v časti "Čistenie a údržba".
- Spotrebič používajte výlučne na účely opísané v tomto návode.
- Spotrebič sa počas prevádzky značne zahreje. Dbajte na to, aby ste sa nedotkli horúcich častí rúry.
- Nepoužívajte rúru prázdnu.
- Kuchynský riad sa môže zahriať v dôsledku tepla prenášaného z ohriateho jedla na riad. Možno budete potrebovať kuchynské rukavice.
- Skontrolujte nádoby, či sú vhodné na použitie v mikrovlnných rúrach.
- Neumiestňujte rúru na kachle alebo iné zariadenie generujúce teplo. V opačnom prípade by mohlo dôjsť k jeho poškodeniu a zrušeniu platnosti záruky.
- Po otvorení pokrmov alebo fólie po upečení jedla môže unikať para.
- Spotrebič a jeho prístupné povrchy môžu byť pri používaní veľmi horúce.
- Dvere a vonkajšie sklo môžu byť pri používaní prístroja veľmi horúce.
- Dbajte na to, aby vaša elektrická sieť vyhovovala údajom uvedeným na typovom štítku spotrebiča.



## Dôležité bezpečnostné pokyny a pokyny týkajúce sa životného prostredia

- Jediným spôsobom, ako odpojiť spotrebič od zdroja napájania, je vytiahnuť sieťovú zástrčku zo zásuvky.
- Spotrebič používajte výlučne v uzemnenej zásuvke.
- Spotrebič nepoužívajte v prípade, ak je poškodený napájací kábel či samotný spotrebič.
- Nepoužívajte tento prístroj s predlžovacím káblom.
- Nikdy sa nedotýkajte prístroja alebo jeho zástrčky vlhkými alebo mokrymi rukami.
- Spotrebič umiestnite spôsobom, aby bola zásuvka vždy prístupná.
- Dávajte pozor, aby nedošlo k poškodeniu napájacieho kábla jeho stláčaním, ohýbaním či trením o ostré hrany. Napájací kábel uchovávajte mimo horúce povrchy a priamy oheň.
- Zaistite, aby nehrozilo, že by ste mohli náhodne potiahnuť napájací kábel alebo o neho niekto zakopnúť, keď je prístroj v prevádzke.
- Spotrebič pred každým čistením a v období nepoužívania odpojte.
- Neťahajte za napájací kábel prístroja, aby ste ho odpojili od zdroja napájania, a nikdy ho neobvíjajte okolo prístroja.
- Neponárajte prístroj, napájací kábel alebo sieťovú zástrčku do vody alebo iných tekutín. Nedržte ho pod tečúcou vodou.
- Pri ohreve potravín v plastových alebo papierových nádobách, sledujte rúru vzhľadom k možnosti vznietenia.
- Pred vložením vreciek do rúry odstráňte drôtené šnúrky a / alebo kovové rúčky z papierových alebo plastových vreciek.
- Ak spozorujete dym, vypnite alebo odpojte prístroj zo zásuvky, ak je to bezpečné, a nechajte dvierka zatvorené, aby nedošlo k potlačeniu ohňa.
- Mikrovlnnú rúru nepoužívajte na skladovanie. Pokiaľ rúru nepoužívate, nenechávajte v nej papierové predmety, kuchynský materiál ani potraviny.
- Obsah dojčenských fliaš a nádob s detským jedlom premiešajte alebo pretrepte a pred spotrebou skontrolujte ich teplotu, aby nedošlo k popáleniu.
- Toto zariadenie je zariadenie Skupiny 2 triedy B ISM. Skupina 2 obsahuje všetky zariadenia ISM (priemyselné, vedecké a lekárske), v ktorých sa zámerne generuje a/alebo používa rádiová frekvencia

## Dôležité bezpečnostné pokyny a pokyny týkajúce sa životného prostredia

energia alebo sa používa vo forme elektromagnetického žiarenia na spracovanie materiálu, a zariadenie na eróziu iskier.

- Zariadenie triedy B je vhodné na použitie v domácich zariadeniach a zariadeniach priamo pripojených k nízkonapäťovej napájacej sieti.
- V rúre nepoužívajte kuchynský olej. Horúci olej môže poškodiť komponenty a materiály rúry a môže dokonca spôsobiť popáleniny.
- Prepichnete jedlo s hustou kôrkou, ako sú zemiaky, cukety, jablká a gaštany.
- Spotrebič musí byť umiestnený tak, aby jeho zadná strana smerovala k stene.
- Pred premiestnením prístroja zaistite otočný tanier, aby nedošlo k jeho poškodeniu.
- V mikrovlnnej rúre nezohrievajte vajcia v škrupine a celé natvrdo upečené vajcia, pretože môžu explodovať, a to aj po skončení mikrovlnného ohrevu.

**VÝSTRAHA:** Ak sú dvierka alebo tesnenie dvierok poškodené, nepoužívajte rúru, kým nebude opravená kvalifikovanou osobou.

**VÝSTRAHA:** Pre iné, ako kompetentné osoby je nebezpečné

vykonávať akúkoľvek údržbu alebo opravy, ktoré zahŕňajú odstránenie krytu, ktorý poskytuje ochranu pred vystavením mikrovlnnej energii.

**VÝSTRAHA:** Tekutiny a iné potraviny sa nesmú ohrievať v uzavretých nádobách, pretože sú náchylné na explóziu.

- Rúru pravidelne čistite a odstraňujte akékoľvek zvyšky jedla.
- Nad horným povrchom rúry by mal byť voľný priestor minimálne 20 cm.
- Potraviny príliš neprevarujte; inak môžete spôsobiť požiar.
- Na čistenie prístroja nepoužívajte chemikálie a parné čističe.
- Pri používaní v blízkosti detí a osôb s obmedzenými fyzickými, zmyslovými alebo duševnými schopnosťami sa vyžaduje mimoriadna opatrnosť.
- Toto zariadenie môžu používať deti vo veku 8 rokov a viac a osoby s obmedzenými fyzickými, zmyslovými alebo mentálnymi schopnosťami alebo osoby, ktoré nemajú vedomosti a skúsenosti, pokiaľ sú pod dozorom ohľadom bezpečného používania výrobku alebo sú primerane poučení alebo rozumejú rizikám používania výrobku. S týmto

# Dôležité bezpečnostné pokyny a pokyny týkajúce sa životného prostredia

spotrebičom sa nesmú hrať deti. Čistenie a údržbu zariadenia by nemali vykonávať deti, pokiaľ nie sú kontrolované staršími.

- **Nebezpečenstvo udusení!** Všetky obalové materiály uchovávajújte mimo dosahu detí.
- Kvôli nadmernému teplu, ktoré vzniká v grilovacích a kombinovaných režimoch, deťom dovoľte používať tieto režimy iba pod dohľadom dospeljej osoby.
- Udržujte produkt a jeho napájací kábel tak, aby k nim nemali prístup deti do 8 rokov.
- Nevarte jedlo priamo na sklennom podnose. Pred vložením do rúry vložte jedlo do/na príslušné kuchynské náradie.
- Počas mikrovlnného pečenia nie sú povolené kovové nádoby na jedlo a nápoje. V opačnom prípade môže dôjsť k iskreniu.
- Tento produkt nie je navrhnutý na zabudovanie. Pokiaľ je výrobok v prevádzke, neumiestňujte ho do skrinky alebo škatule.

## 1.2 Súlad so smernicou OEEZ a Odstránenie odpadov výrobku:

Tento výrobok spĺňa požiadavky smernice WEEE EU (2012/19/EU). Tento výrobok nesie symbol klasifikácie pre odpad z elektrických a elektronických zariadení (WEEE).



Tento symbol znamená, že na konci svojej životnosti sa tento výrobok nesmie likvidovať spolu s ostatným domovým odpadom. Použité zariadenie sa musí odnieť na oficiálne zberné miesto na recykláciu elektrických a elektronických zariadení. Ak chcete nájsť tieto miesta zberu, obráťte sa na miestne úrady alebo na predajcu, u ktorého bol produkt zakúpený. Každá domácnosť plní dôležitú úlohu pri zhodnocovaní a recyklácii starých zariadení. Správna likvidácia použitého spotrebiča pomáha predchádzať možným negatívnym následkom pre životné prostredie a ľudské zdravie.

## 1.3 Súlad so smernicou RoHS

Vami zakúpený produkt spĺňa požiadavky smernice RoHS EÚ (2011/65/EÚ). Neobsahuje škodlivé a zakázané látky uvedené v smernici.

## 1.4 Informácie o balení.



Obalové materiály výrobku sú vyrobené z recyklovateľných materiálov v súlade s našimi národnými predpismi o životnom prostredí. Nevyhadzujte obalové materiály spolu s domácimi alebo inými odpadmi. Vezmite ich do zberných miest pre obalové materiály určené miestnymi orgánmi.

## 2 Vaša mikrovlnná rúra

### 2.1 Prehľad

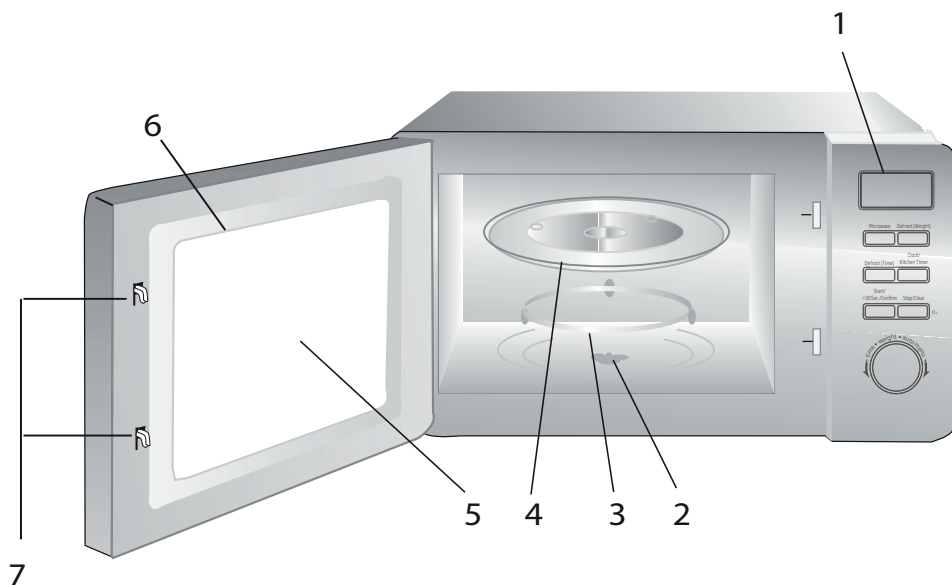

1. Ovládací panel
2. Hriadel' otočného taniera
3. Vzpera otočného taniera
4. Sklenený podnos
5. Okno rúry
6. Dvere
7. Bezpečnostný systém zatvárania dverí

### 2.2 Technické údaje

<b>Spotreba energie</b>	230 V~50 Hz, 1 250 W (mikrovlnná rúra)
<b>Výstup</b>	800 W
<b>Prevádzková frekvencia</b>	2 450 MHz
<b>Hodnota prúdu</b>	5A
<b>Vonkajšie rozmery (mikrovlnná rúra)</b>	258,2*439,5*356 mm
<b>Vnútorne rozmery rúry</b>	205,2*303,6*306 mm
<b>Kapacita rúry</b>	20 litrov
<b>Čistá hmotnosť</b>	11,1 kg
<b>Čistá hmotnosť (obsah súpravy)</b>	12,1 kg

Označenia uvedené na výrobku alebo hodnoty uvedené v iných dokumentoch priložených k výrobku boli získané v laboratórnych podmienkach podľa príslušných noriem. Tieto hodnoty sa môžu líšiť podľa použitia spotrebiča a okolitých podmienok. Hodnoty napájania sú testované pri 230 V.

## 3 Inštalácia a zapojenie

### 3.1 Inštalácia a zapojenie

- Zložte všetky obaly a príslušenstvo. Skontrolujte, či na rúre nie je nejaké poškodenie, napr. preliačiny alebo rozbité dverka. Rúru neinštalujte, ak je poškodená.
- Odstráňte ochrannú fóliu, ktorá je na povrchu mikrovlnnej rúry.
- Neskladajte svetlohnedý kryt Mica, ktorý je pripevnený k otvoru rúry a chráni magnetrón.
- Vyberte plochý povrch, ktorý ponúka dostatočný priestor na vstupné a výstupné prieduchy.

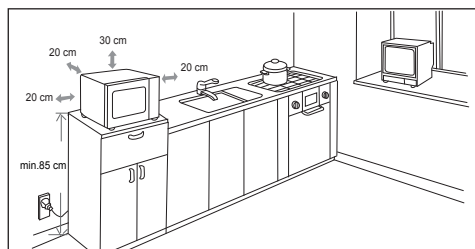

- Minimálna výška inštalácie je 85 cm.
- Zadná strana spotrebiča by mala smerovať k stene. Nad rúrou ponechajte priestor najmenej 30 cm a medzi rúrou a susednými stenami ponechajte priestor najmenej 20 cm.
- Neodstraňujte nožičky zo spodnej časti rúry.
- V dôsledku zablokovania vstupných a/alebo výstupných prieduchov sa môže rúra poškodiť.
- Rúru umiestnite čo najďalej od rozhlasových a televíznych prijímačov. Prevádzka mikrovlnnej rúry môže spôsobiť rušenie rozhlasového alebo televízneho príjmu. 2. Rúru zapojte do bežnej zásuvky. Skontrolujte, či sa napätie a frekvencia zhodujú s hodnotami napätia a frekvencie uvedenými na štítku.



Prístupný povrch sa môže počas prevádzky zahriať.



**VAROVANIE:** Rúru neinštalujte nad varnú plochu sporáka ani iný spotrebič sálajúci teplo. Ak nainštalujete rúru v blízkosti alebo nad zdroj tepla, môže sa poškodiť a stratíte nárok na záruku.

## 4.1 Ovládací panel

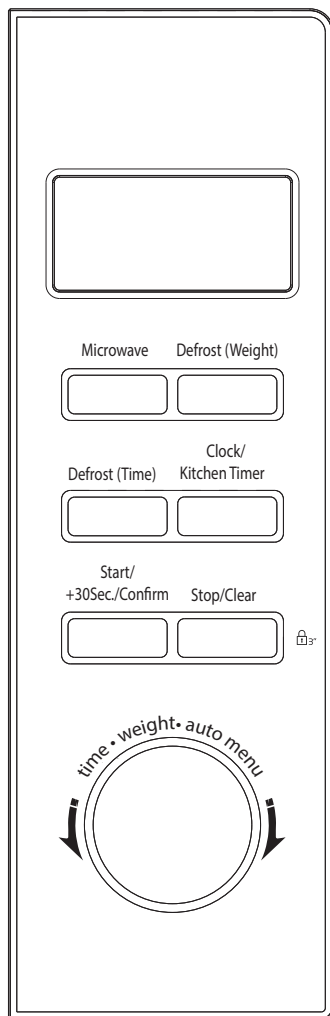



## 4.2 Pokyny na prevádzku

Na nastavenie ideálnych parametrov varenia podľa vašich predstáv má táto mikrovlnná rúra k dispozícii moderné elektronické ovládanie.

## 4.3 Nastavenie času

Keď je mikrovlnná rúra zapojená do siete, na LED displeji sa zobrazí „0:00“ a ozve sa pípnutie bzučička.

1. Jedenkrát stlačte tlačidlo „Hodiny/minútka“ a číslice hodín začnú blikať.
2. Otočením  nastavte hodiny; vstupná hodnota musí byť medzi 0 a 23.
3. Stlačte tlačidlo „Hodiny/minútka“ a číslice minút začnú blikať.
4. Otočením  nastavte minúty; vstupná hodnota musí byť medzi 0 a 59.
5. Stlačením tlačidla „Hodiny/minútka“ dokončíte nastavenie času. Symbol „:“ bude blikať a zobrazí sa čas.



Ak sa na hodinách nenastaví čas, nebudú po zapnutí fungovať.



Ak počas nastavenia času stlačíte tlačidlo „Zastaviť/zrušiť“, rúra sa automaticky vráti späť do predchádzajúceho režimu.

## 4.4 Minútka (odpočítavanie)

Vaša rúra je vybavená automatickým odpočítaváním, ktoré nesúvisí s funkciami rúry a možno ho v kuchyni použiť samostatne (možno ho nastaviť max. na 95 min.).

1. Jedenkrát stlačte tlačidlo „Hodiny/minútka“ a na LED obrazovke sa zobrazí 00:00.
2. Otočením  zadajte správny čas.
3. Na potvrdenie nastavenia stlačte tlačidlo „Štart/+30 sek./Potvrdiť“.
4. Po dosiahnutí času sa ukazovateľ hodín vypne. Zaznie 5 pípnutí.

## 4 Prevádzka

Ak je na hodinách nastavený čas (24-hodinový formát), na obrazovke sa bude zobrazovať aktuálny čas.

Časovač môžete kedykoľvek zrušiť stlačením tlačidla „Zastaviť/vymazať“.



Minútka funguje inak ako 24-hodinový systém. Minútka je iba časovač.

### 4.5 Varenie s mikrovlnou rúrou

1. Stlačte tlačidlo „Mikrovlnná rúra“ a na LED obrazovke sa zobrazí „P100“.
2. Niekoľkokrát stláčajte tlačidlo „Mikrovlnná rúra“ alebo otáčaním vyberte mikrovlnný výkon. Postupne sa budú zobrazovať možnosti „P100“, „P80“, „P50“, „P30“, „P10“.
3. Potvrďte nastavenie stlačením tlačidla „Štart/+30 sek./Potvrdiť“ a otáčaním nastavte čas varenia na hodnotu v rozmedzí 0:01-3A 95:00.
4. Opätovným stlačením tlačidla „Štart/+30 sek./Potvrdiť“ spustíte varenie.



**Príklad:** Ak chcete na varenie použiť 80 % mikrovlnný výkon po dobu 20 minút, nastavte rúru nasledujúcim spôsobom.

5. Jedenkrát stlačte tlačidlo „Mikrovlnná rúra“ a na LED obrazovke sa zobrazí „P100“.
6. Znovu stlačte tlačidlo „Mikrovlnná rúra“ alebo otočte a mikrovlnný výkon nastavte na 80 %.
7. Nastavenie potvrďte stlačením tlačidla „Štart/+30 sek./Potvrdiť“ a na obrazovke sa zobrazí „P80“.

8. Otáčaním nastavte dĺžku varenia, kým sa na displeji rúry nezobrazí „20:00“.

9. Stlačením tlačidla „Štart/+30 sek./Potvrdiť“ spustíte varenie.

Kroky na nastavenie času pomocou tlačidla kódovania sú uvedené nižšie:

Nastavenie trvania	Prírastok
0 - 1 minúta	5 sekúnd
1 - 5 minút	10 sekúnd
5 - 10 minút	30 sekúnd
10 - 30 minút	1 minúta
30 - 95 minút	5 minút

### Tabuľka mikrovlnného výkonu

Stlačenie	Raz	Dvakrát	Trikrát	4-krát	5-krát
Mikrovlnný výkon	100 %	80 %	50 %	30 %	10 %

### 4.6 Rýchle varenie

1. V prechodnom režime stlačte tlačidlo „Štart/+30 sek./Potvrdiť“, ak chcete variť s výkonom 100 % po dobu 30 sekúnd. Každým ďalším stlačením rovnakého tlačidla sa čas zvýši o 30 sekúnd. Maximálny čas varenia je 95 minút.
2. Ak chcete predĺžiť čas varenia, počas mikrovlnného varenia a procesu časovaného rozmrazovania stlačte tlačidlo „Štart/+30 sek./Potvrdiť“.
3. V prechodnom režime môžete zvoliť čas varenia priamo otáčaním „doľava“. Po zadani času môžete spustiť varenie stlačením tlačidla „Štart/+30 sek./Potvrdiť“. Použije sa mikrovlnný výkon 100 %.



V režime automatickej ponuky a rozmrazovania podľa hmotnosti nie je možné predĺžiť čas varenia stlačením tlačidla „Štart/+30 sek./Potvrdiť“.

## 4.7 Rozmrazovanie podľa hmotnosti

1. Jedenkrát stlačte tlačidlo „Rozmrazovanie podľa hmotnosti“. Na obrazovke sa zobrazí „dEF1“.
2. Otočte a vyberte hmotnosť jedla, od 100 do 2 000 g.
3. Stlačením tlačidla „Štart/+30 sek./Potvrdiť“ spustíte rozmrazovanie.

## 4.8 Rozmrazovanie podľa času

1. Jedenkrát stlačte tlačidlo „Časované rozmrazovanie“. Na obrazovke sa zobrazí „dEF2“.
2. Otáčaním nastavte čas rozmrazovania. Maximálny čas je 95 minút.
3. Stlačením tlačidla „Štart/+30 sek./Potvrdiť“ spustíte rozmrazovanie. Rozmrazovací výkon je P30 a nemožno ho zmeniť.

## 4.9 Automatická ponuka

1. Otáčajte v smere hodinových ručičiek a nastavte požadovanú ponuku. Zobrazí sa ponuka v rozmedzí „A-1“ a „A-8“, menovite pizza, mäso, zelenina, cestoviny, zemiaky, ryby, nápoje a pu-kance.
2. Potvrďte nastavenie stlačením tlačidla „Štart/+30 sek./Potvrdiť“.
3. Otočením vyberte predvolenú hmotnosť v súlade s tabuľkou ponuky.

4. Stlačením tlačidla „Štart/+30 sek./Potvrdiť“ spustíte varenie.



**Príklad:** Ak chcete pri varení ryby s hmotnosťou 350 g použiť „Automatickú ponuku“:

1. Otáčajte v smere hodinových ručičiek, kým sa na displeji zobrazí „A-3“.
2. Potvrďte nastavenie stlačením tlačidla „Štart/+30 sek./Potvrdiť“.
3. Otočením vyberte hmotnosť ryby tak, aby sa na obrazovke zobrazila hodnota „350“.
4. Stlačením tlačidla „Štart/+30 sek./Potvrdiť“ spustíte varenie.

## Ponuka automatického varenia

Ponuka	Hmotnosť	Zobrazenie
A-1 Automatické ohriatie	200 g	200
	400 g	400
	600 g	600
A-2 Zelenina	200 g	200
	300 g	300
	400 g	400
A-3 Ryby	250 g	250
	350 g	350
	450 g	450
A-4 Mäso	250 g	250
	350 g	350
	450 g	450
A-5 Cestoviny	50 g (so 450 ml studenej vody)	50
	100 g (s 800 ml studenej vody)	100



A-6 Zemiaky	200 g	200
	400 g	400
	600 g	600
A-7 Pizza	200 g	200
	400 g	400
A-8 Polievka	200 ml	200
	400 ml	400



## 4.10 Varenie vo viacerých krokoch

Dajú sa nastaviť najviac dva kroky. Ak je jedným z krokov rozmrazovanie, musí sa automaticky nastaviť ako prvý krok. Po dokončení každého kroku zaznie pípnutie a spustí sa ďalší krok.

Automatickú ponuku nie je možné nastaviť ako jeden z viacerých krokov.



Ak chcete jedlo 5 minút rozmrazovať a potom 7 minút variť s 80 % mikrovlnným výkonom. Postup je nasledujúci:

1. Jedenkrát stlačte tlačidlo „Časované rozmrazovanie“. Na obrazovke sa zobrazí „dEF2“.
2. Otáčaním  nastavte čas rozmrazovania 5 minút.
3. Jedenkrát stlačte tlačidlo „Mikrovlnná rúra“.
4. Otáčaním  nastavte 80 % mikrovlnného výkonu, kým sa nezobrazí „P80“.
5. Potvrďte nastavenie stlačením tlačidla „Štart/+30 sek./Potvrdiť“.
6. Otáčaním  nastavte čas varenia 7 minút.
7. Stlačením tlačidla „Štart/+30 sek./Potvrdiť“ spustíte varenie.

## 4.11 Funkcia zobrazenia informácií

1. V režimoch varenia mikrovlnnej rúry stlačte tlačidlo „Mikrovlnná rúra“. Na 3 sekundy sa zobrazí aktuálny výkon.
2. Ak chcete zistiť aktuálny čas, v režime varenia stlačte tlačidlo „Hodiny/minútka“. Čas sa zobrazí na 3 sekundy.

## 4.12 Detský zámok

1. **Zamknutie:** V prechodnom režime stlačte na 3 sekundy tlačidlo „Zastaviť/vymazať“. Zaznie dlhé pípnutie, čím sa signalizuje aktivácia detského zámku.
2. **Odomknutie:** Ak je zámok aktívny, na 3 sekundy stlačte tlačidlo „Zastaviť/vymazať“. Zaznie dlhé pípnutie, čím sa signalizuje odobkovanie zámku.

## 4.13 Špecifikácie

1. Pri počiatočnom otočení gombíka zaznie jedno pípnutie.
2. Ak dôjde počas varenia k otvoreniu dvierok, musíte stlačiť tlačidlo „Štart/+30 sek./Potvrdiť“, ak chcete pokračovať vo varení.
3. Po nastavení programu varenia nedôjde 1 minútu k stlačeniu tlačidla „Štart/+30 sek./Potvrdiť“. Zobrazí sa aktuálny čas. Nastavenie sa zruší.
4. Pri účinnom stlačení sa ozve jedno pípnutie, pri neúčinnom stlačení sa nevykoná žiadna akcia.
5. Po dokončení varenia zaznie päť informačných pípnutí.

## 5 Čistenie a údržba

### 5.1 Čistenie



**VAROVANIE:** Na čistenie spotrebiča nikdy nepoužívajte benzín, rozpúšťadlo, abrazívne čistiaci prostriedok, kovové objekty alebo tvrdé kefy,



**VAROVANIE:** Spotrebič alebo jeho napájací kábel nikdy neponárajte do vody alebo inej kvapaliny.

1. Vypnite spotrebič a odpojte napájací kábel zo zásuvky.
2. Počakajte kým spotrebič úplne nevychladne.
3. Vnútornú časť rúry udržiujte čistú. V prípade, že na stenách rúry zostali zvyšky jedla alebo rozliatej kvapaliny, utrite ich handričkou. Ak sa rúra veľa znečistí, možno použiť jemný čistiaci prostriedok. Vyhňte sa použitiu sprejov a ďalších čistiacich látok, pretože môžu zanechať škvrny, značky a poničiť povrch dverí.
4. Vonkajšie povrchy rúry musia byť vyčistené handričkou. Nedovoľte, aby sa voda dostala do vetracích otvorov, aby ste tak predišli poškodeniu prevádzkových častí v rúre.
5. Obe strany dverí a sklo, tesnenia dverí a časti v blízkosti tesnení často utierajte handričkou, aby ste odstránili škvrny spôsobené rozstříknutím. Nepoužívajte abrazívne čistiace prípravky.
6. Nedovoľte, aby bol ovládací panel vlhký. Vyčistite mäkkou handričkou. Dvere rúry nechajte otvorené, aby ste počas čistenia ovládacieho panela predišli nežiaducemu spusteniu.
7. Ak sa vo vnútri rúry alebo v jej okolí nahromadí para, utrite ju mäkkou handričkou. K tomu môže dôjsť, ak je mikrovlnná rúra prevádzkovaná vo vysoko vlhkých podmienkach. To je normálne.
8. V niektorých prípadoch musíte pri čistení vybrať sklenený tanier. Sklenený tanier umyte v teplej vode alebo v umývačke.
9. Valec a rúru treba čistiť pravidelne, aby sa predišlo nadmernej hlučnosti. Spodnú časť rúry stačí utrieť handričkou s jemným čistiacim prípravkom. Krúžok možno umyť v teplej vode alebo v umývačke. Keď krúžok vyberiete zo spodnej časti, pri jeho vrátení skontrolujte, že ste ho nainštalovali správnym smerom.
10. Aby ste odstránili zlý zápach z rúry, vložte do mikrovlnnej rúry misku s vodou a citrónovou šťavou a kôrou a rúru spustíte na 5 minút v mikrovlnnom režime. Dôkladne utrite a vysušte mäkkou handričkou.
11. V prípade, že je potrebné vykonať výmenu žiarovky v rúre, kontaktujte autorizovaný servis, prosím.
12. Rúra musí byť pravidelne čistená a akékoľvek zvyšky potravín musia byť odstránené. Ak nie je rúra udržiavaná čistá, môže to spôsobiť povrchové defekty, ktoré by mohli negatívne ovplyvniť životnosť spotrebiča to by mohlo spôsobiť nebezpečenstvo.
13. Tento spotrebič nelikvidujte spoločne s domácim odpadom; staré rúry musia byť zlikvidované v špeciálnych centrách prevádzkovaných mestskými úradmi.
14. Keď sa používa funkcia grilu, môže sa objaviť malé množstvo dymu a zápachu, čo po určitej dobe používania zmizne.

### 5.2 Skladovanie

- Ak nechcete spotrebič dlhšiu dobu používať, dôkladne ho uskladnite.
- Skontrolujte, či je spotrebič odpojený, vychladnutý a úplne suchý.
- Spotrebič skladujte na suchom, chladnom mieste.
- Spotrebič skladujte mimo dosahu detí.

## 6 Odstraňovanie problémov

<b>Normálny</b>	
Mikrovlnná rúra ruší TV príjem.	Pri prevádzke mikrovlnnej rúry môže dochádzať k rušeniu rozhlasového a televízneho príjmu. Je to podobné rušeniu malých elektrických spotrebičov, napr. Mixéra, vysávače a elektrického ventilátora. To je normálne.
Svetlo v rúre je tlmené.	Počas mikrovlnného varenia pri nízkom výkone sa môže svetlo v rúre stlmiť. To je normálne.
Para sa kumuluje na dverách, horúcich vzduch vychádza prieduchy	Počas varenia môže jedla vychádzať para. Väčšina pary vyjde prieduchy. Ale niekedy sa môže kumulovať na chladnom mieste, napr. dverách rúry. To je normálne.
Omylom spustená rúra, bez vloženého jedla.	Je zakázané spúšťať spotrebič bez toho aby tam boli nejaké potraviny. Je to veľmi nebezpečné.

<b>Problém</b>	<b>Možná příčina</b>	<b>Riešenie</b>
Rúra nie je možné spustiť.	1) Napájací kábel nie je správne zapojený.	Odpojte ho. Po 10 sekundách ho znova zapojte.
	2) Poistka skratovala alebo sa aktivoval istič okruhu.	Vymeňte poistku alebo reštartujte istič (opravu vykonajú profesionáli z našej spoločnosti).
	3) Problém so zásuvkou.	V zásuvke vyskúšajte iné elektrické spotrebiče.
Rúra nehreje.	4) Dvere nie sú dobre zatvorené.	Dvere riadne zavrite.
Sklenený otočný tanier vydáva pri spustení mikrovlnnej rúry hluk.	5) Otočný tanier a spodná časť rúry sú špinavé.	Pri čistení špinavých častí postupujte podľa pokynov v "Čistenie a údržba".

# ZÁKAZNÍCKE CENTRUM BEKO

BEKO Slovakia s.r.o., Suché mýto 1, 811 03 Bratislava

Denne od 8:00 do 18:00

Pomôže vyriešiť záručné, prípadne pozáručné opravy výrobkov BEKO

Kontakt	<b>0800 171 250</b>
e-mail	<b>zakaznickecentrumsk@bekosa.cz</b>
Objednávka opravy spotrebiča on-line	<a href="http://www.bekosk.sk">www.bekosk.sk</a>
ZÁRUKA 5 ROKOV – podmienky a registrácie on-line	<a href="http://www.bekosk.sk">www.bekosk.sk</a>

## ZÁRUČNÉ PODMIENKY SR

a) Platný a čitateľný predajný doklad, ktorý obsahuje dátum predaja, model spotrebiča a označenie predajcu oprávňuje užívateľa využiť záruku na výrobok v súlade s ustanoveniami zák. č. 40/1964 Zb. Občianskeho zákonníka, v platnom znení.

b) Ak nie je stanovené inak, je záručná doba na výrobok 24 mesiacov. Začína plynúť odo dňa prevzatia veci kupujúcim okrem prípadu, kedy je nutné uvedenie do prevádzky oprávnenou firmou. V takomto prípade začne záručná doba plynúť odo dňa uvedenia výrobku do prevádzky.

Výrobky, ktoré vyžadujú odbornú montáž/pripojenie: plynové a kombinované sporáky a varné panely, ďalej všetky spotrebiče, ktoré nie sú vybavené prívodným elektrickým káblom zakončeným vidlicou. Zapojenie spotrebiča je službou hradenou zákazníkom. Dovoza nezodpovedá za poškodenie vzniknuté chybnou inštaláciou a chybným zapojením výrobku.

c) Záruka vyplývajúca z týchto záručných podmienok môže byť uplatnená iba na území Slovenskej republiky a týka sa len a výhradne spotrebičov dovezených do SR prostredníctvom našej spoločnosti, BEKO Slovakia s.r.o., Suché mýto 1, 811 03 Bratislava, ktorá je oficiálnym zastúpením značky BEKO pre Slovenskú republiku.

d) Záruka je poskytovaná kupujúcemu (konečnému spotrebiteľovi) v súlade so zákonom č. 634/1992 Zb., o ochrane spotrebiteľa v platnom znení, na výrobok slúžiaci bežnému používaniu v domácnosti. Výrobok nie je určený k priemyslovému používaniu a poskytovaniu služieb. Spotrebiče, ktoré nie sú používané v domácnosti, nie sú predmetom záruky (hotelové a reštauračné zariadenia, školské zariadenia, upratovacie firmy, atď...)

e) Práva za zodpovednosť za závady výrobku sa uplatňujú u predávajúceho. Záručná oprava sa vzťahuje výhradne na závady, ktoré vzniknú v dobe platnosti záručnej lehoty a to výrobnou vadou. Takto vzniknuté závady je oprávnený odstrániť iba autorizovaný servis.

O odstránení závad výrobku v záručnej lehote je kupujúci oprávnený požiadať predajcu alebo **Zákaznícke centrum BEKO** tel: **0800 171 250** [http://www.towdy.sk/beko/index.php?option=com\\_rsform&Itemid=3](http://www.towdy.sk/beko/index.php?option=com_rsform&Itemid=3).

f) Zákazník musí pri objednaní opravy nahlásiť dátum predaja, model spotrebiča, výrobné a produktové číslo, ktoré sa nachádza na výrobnom štítku každého spotrebiča. Bez nahlásenia týchto údajov nebude môcť byť požiadavka zákazníka na bezplatnú opravu vyriešená. Zákazník je ďalej povinný poskytnúť autorizovanému servisu súčinnosť potrebnú k overeniu existencie prípadne odstránenie reklamovanej závady.

g) Pri návšteve servisného technika kupujúci preukáže existenciu záruky predložením čitateľného predajného dokladu alebo certifikátu 5 rokov záruky BEKO. Po vykonaní záručnej opravy sú autorizované servisné strediská alebo predávajúci povinní vydať kupujúcemu čitateľnú kópiu opravného listu alebo doklad o uplatnení práva záruky a dobe trvania opravy. Po dobu záruky je kupujúci si povinný uschovávať všetky doklady súvisiace s kúpou a servisom výrobku. Opravný list slúži k preukazovaniu práv kupujúceho, preto je vo vlastnom záujme kupujúceho si skontrolovať pred podpisom všetky údaje. Záručná lehota sa v prípadoch, kedy závrada znemožnila používanie výrobku, predlžuje o dobu, kedy kupujúci uplatnil nárok na záručnú opravu u autorizovaného strediska až do dňa prevzatia opraveného výrobku.

h) Výrobok musí byť inštalovaný a používaný podľa návodu k obsluhu a platných noriem. Funkcia chladničiek, mrazničiek a iných kombinácií je zaručená pri teplote okolia od +10°C do +32°C.

i) Touto zárukou nie sú dotknuté práva kupujúceho, ktoré sa ku kúpe veci viažu podľa zvláštnych právnych predpisov.

j) Spoločnosť BEKO Slovakia s.r.o., Suché mýto 1, 811 03 Bratislava ponúka spotrebiteľom na vybrané modely **predlžené záruku v celkovej dĺžke trvania 5 rokov**. Predmetom tejto nadštandardnej záruky je bezplatné odstraňovanie výrobných závad po dobu nasledujúcich 36 mesiacov od skončenia zákonnej dvojročnej záručnej lehoty.

Podmienkou získania certifikátu predlženej záruky je splnenie všetkých podmienok uvedených na [www.bekosk.sk](http://www.bekosk.sk).

O odstránení závad výrobku v predlženej záručnej lehote je kupujúci oprávnený požiadať **Zákaznícke centrum BEKO tel: 0800 171 250** [http://www.towdy.sk/beko/index.php?option=com\\_rform&Itemid=3](http://www.towdy.sk/beko/index.php?option=com_rform&Itemid=3).

Pri opravě v rámci predlženej záruky je užívateľ povinný autorizovanému servisu predložiť platný certifikát predlženej záruky a predajný doklad.

V dobe trvania predlženej záruky bude oprávnená reklamácia riešená opravou alebo dodaním náhradného dielu. V prípade neodstrániteľnej závady zaistiť dovozca priamo u zákazníka výmenu výrobku za nový. Nárok na výmenu uplatňuje zákazník po zaslaní všetkých potrebných dokladov /platný certifikát, doklad o zakúpení, vyjadrenie servisného technika/ na e-mail: [reklamacie.beko@bekosa.cz](mailto:reklamacie.beko@bekosa.cz) alebo poštou na adresu **BEKO s.r.o., Továrnská 532, 905 01 Senica**. Spotrebiteľ nemá právo v priebehu predlženej záruky na vrátenie kúpnej čiastky. Uplatnenie práva na bezplatné odstraňovanie výrobných závad podlieha týmto uvedeným všeobecným záručným podmienkam.

#### **Právo na uplatnenie záruky zaniká ak:**

- nie je výrobok používaný v súlade s návodom
- došlo k mechanickému poškodeniu výrobku cudzím zavinením, pri nesprávnej údržbe alebo iným zanedbaním starostlivosti o výrobok
- bol na výrobku urobený neodborný zásah neoprávnenou osobou
- plynové spotrebiče alebo spotrebiče s napájaním 400V neboli uvedené do prevádzky odbornou firmou
- došlo k mechanickému poškodeniu pri preprave
- je závrada spôsobená vonkajšími podmienkami, ako sú napr. poruchy v elektrickej sieti alebo vadná bytová inštalácia, nevhodnými prevádzkovými podmienkami, poškodenie žívlom
- je výrobok vadný z dôvodu použitia neoriginálneho príslušenstva a náhradných dielov
- kuchynská linka, do ktorej je výrobok zabudovaný, nespĺňa technické parametre
- záruka sa ďalej nevzťahuje na preventívnu údržbu popísanú v návode k obsluhu, poprípade závady spôsobené nevhodnou manipuláciou, na opotrebenie vzniknuté bežným používaním, mechanické poškodenie sklenených a plastových komponentov
- záruka sa nevzťahuje na návštevu technika za účelom poradenstva, preventívna kontrola stavu spotrebiča, výmena náhradného dielu, ktorý nevyžaduje odborný zásah, výmena smeru otvárania dverí chladničky

## Pirmiausia perskaitykite šią naudojimo instrukciją!

Brangus kliente,

Dėkojame, kad pasirinkote šį "Beko" prietaisą. Tikimės, kad šiuo prietaisu, kuris buvo pagamintas naudojant aukščiausios kokybės moderniausią technologiją, liksite patenkinti. Dėl to, prieš pradėdami naudoti šį prietaisą, perskaitykite visą šią naudojimo instrukciją bei prie jos pridėtus dokumentus ir juos pasilikite, jei prireiktų ateityje. Jeigu atiduotumėte šį prietaisą kam nors kitam, kartu atiduokite ir šią naudojimo instrukciją. Laikykitės naudojimo instrukcijoje pateiktų nurodymų, atkreipkite dėmesį į visą informaciją ir įspėjimus.

Atkreipkite dėmesį, kad ši naudojimo instrukcija gali būti taikoma ir kitiems modeliams. Modelių skirtumai yra aiškiai aprašyti šioje instrukcijoje.

### Ženklų reikšmės

Įvairiuose šios naudojimo instrukcijos skyriuose naudojami šie simboliai:



Svarbi informacija ir naudingi patarimai, kaip naudoti prietaisą.



Įspėjimai apie pavojingas situacijas, keliančias pavojų gyvybei ir gadinančias turtą.



Įspėjimas dėl įkaitusių paviršių.



**PERDIRBTAS &  
PERDIRBAMAS  
POPIERIUS**

Šis prietaisas pagamintas moderniose ekologiškose gamyklose, nedarant žalos gamtai.

Šiame skyriuje pateikiama saugos informacija, kuri padės išvengti gaisro, elektros smūgio, mikrobangų krosnelės spinduliuojamos energijos poveikio pavojaus, susižeidimų ar materialinės žalos. Jeigu nesivadovausite šiais nurodymais, suteikta garantija nebegalios.

## 1.1 Bendrieji saugos reikalavimai

- “Beko” mikrobangų krosnelė atitinka galiojančius saugos standartus, todėl, jeigu prietaisas arba jo maitinimo laidas būtų pažeistas, jį privalo paleisti platintojas, aptarnavimo centras ar specialistas arba bet kuris kitas įgaliotasis atstovas, kad būtų išvengta bet kokių pavojų. Klaidingi arba netinkami remonto darbai gali kelti pavojų ir riziką vartotojui.
- Nemėginkite įjungti krosnelės, kai jos durelės yra atidarytos, nes jos gali paveikti mikrobangų krosnelės spinduliuojama energija. Neišjunkite ir nemodifikuokite saugos užraktų.
- Nepalikite jokių objektų tarp krosnelės priekinės dalies ir durelių. Pasiūpinkite, kad ant krosnelės vidaus paviršių nesikauptų nešvarumai arba valymo priemonių likučiai.
- Bet kokius remonto darbus, kurių metu reikia nuimti dangtį, apsaugantį nuo mikrobangų krosnelės spinduliuojamos energijos, turi atlikti įgaliotieji asmenys (tarnybos). Bet koks kitoks taisymas yra pavojingas.
- Jūsų gaminys yra skirtas gaminti, pašildyti ar atšildyti maistą namuose. Jo negalima naudoti komerciniams tikslams. Gamintojas nėra atsakingas už nuostolius, patirtus netinkamai naudojant gaminį.
- Nenaudokite šio prietaiso lauke, vonioje, drėgnose patalpose ar vietose, kur gali pasidaryti šlapia.
- Gamintojas neprisiima atsakomybės, ir garantinės pretenzijos dėl patirtos žalos negalioja, jei prietaisas buvo naudojamas ar prižiūrimas netinkamai.
- Niekada nebandykite ardyti prietaiso patys. Garantinės pretenzijos dėl patirtos žalos negalioja, jeigu prietaisas naudojamas netinkamai.
- Naudokite tik originalias arba gamintojo rekomenduojamas dalis.
- Nepalikite naudojamo prietaiso be priežiūros.

- Prietaisą visada statykite ant tvirto, lygaus, švaraus, sauso ir neslidaus paviršiaus.
- Nenaudokite šio prietaiso su išoriniu laikmačiu arba atskira nuotolinio valdymo sistema.
- Prieš naudodami prietaisą pirmą kartą, nuvalykite visas dalis. Žr. skyrių „Valymas ir priežiūra“.
- Prietaisą naudokite tik pagal paskirtį, aprašytą šiose naudojimo instrukcijose. Nenaudokite šveičiamųjų chemikalų ar garų šiam prietaisui valyti. Ši krosnelė yra skirta tik maistui šildyti ir gaminti. Ji nėra skirta naudoti pramoniniais tikslais ar laboratorijose.
- Šio prietaiso nenaudokite rūbams ar virtuvės rankšluosčiams džiovinti.
- Veikdamas prietaisas labai įkaista. Būkite atidūs ir nelieskite įkaitusių krosnelės dalių, esančių jos viduje.
- Jūsų krosnelė nėra skirta jokiai gyvai būtybei džiovinti.
- Nejunkite krosnelės, kai ji tuščia.
- Virtuvės reikmenys gali labai įkaisti dėl karščio perduodamo iš šildomo maisto į virtuvės reikmenis. Norint paimti virtuvės reikmenis į rankas, gali prireikti pirštinių.
- Prieš naudodami virtuvės reikmenis mikrobangų krosnelėje, patikrinkite, ar jie tam tinkami.
- Nedėkite krosnelės ant viryklės ar kitų karštų generuojančių prietaisų. Priešingu atveju galite ją sugadinti, ir garantija nebegalios.
- Mikrobangų krosnelę reikia pastatyti spintelėje, kuri atitinka įrengimo instrukcijose aprašomus reikalavimus.
- Atidengiant dangčiu arba folija uždengtą pagamintą maistą gali kilti garų.
- Apsimaukite pirštines prieš imdami iš krosnelės bet kokią gamintą maistą.
- Kai prietaisas veikia, jis ir jo paviršiai gali būti labai karšti.
- Naudojant prietaisą, durelės ir išorinis stiklas gali būti labai karšti.
- Pasirūpinkite, kad jūsų elektros tinklo duomenys atitiktų prietaiso kategorijos plokštelėje nurodytus duomenis.
- Vienintelis būdas atjungti prietaisą nuo elektros tinklo yra ištraukti elektros lizdo maitinimo kabelio kištuką.
- Prietaisą junkite tik prie įžeminto elektros lizdo.



- Niekada nenaudokite prietaiso, jeigu šis yra sugadintas arba pažeistas jo maitinimo laidas.
- Naudodami šį prietaisą, nenaudokite ilginimo laido.
- Niekada nelieskite prietaiso ar jo elektros kištuko drėgnomis arba šlapiomis rankomis.
- Prietaisą pastatykite taip, kad elektros kištukas visada būtų pasiekiamas.
- Saugokite maitinimo laidą, kad jis nebūtų suspaustas, užlenktas arba trinamas į aštrius kraštus. Saugokite maitinimo kabelį nuo įkaitusių paviršių ir atviros ugnies.
- Įsitikinkite, ar nėra pavojaus netyčia patraukti už veikiančio prietaiso maitinimo laiko arba ar kas nors už jo neužklius ir nenugrius.
- Jeigu prietaiso nenaudojate arba prieš jį valydami, atjunkite jį nuo elektros tinklo.
- Norėdami išjungti prietaiso elektros maitinimą, netraukite už prietaiso laido.
- Taip pat niekada nevyniokite maitinimo laido aplink prietaisą.
- Nemerkite prietaiso, jo maitinimo laido ir elektros kištuko vandenį ar kokį nors kitą skystį. Nelaikykite jo po tekančiu vandeniu.
- Šildydami maistą plastikiniuose ar popieriniuose induose, dažnai tikrinkite krosnelę. Tokie indai gali užsidegti.
- Prieš dėdami į mikrobangų krosnelę popierinius ar plastikinius maišelius, tinkamus joje naudoti, nuimkite nuo jų vielinius raištelius ir (arba) metalines rankenėles.
- Pastebėję dūmus, išjunkite prietaisą arba ištraukite kištuką iš lizdo ir laikykite dureles uždarytas, kad nekiltų gaisras.
- Nenaudokite krosnelės kam nors laikyti. Kai krosnelės nenaudojate, nepalikite joje popierinių gaminių, virtuvės reikmenų ar maisto.
- Kad išvengtumėte nudegimų, prieš vartojimą visada pamaišykite arba suplakite kūdikių buteliukų turinį ir maistą bei patikrinkite jų temperatūrą.
- Šis prietaisas yra 2 grupės B klasės ISM įrenginys. 2 grupė apima visus ISM (angl. Industrial, Scientific, Medical - pramonės, mokslo ir medicinos) įrenginius, generuojančius radijo bangų energiją ir (arba) naudojančius ją elektromagnetinės radiacijos pavidalu medžiagoms apdoroti, ir kibirkštinės erozijos įrenginius.

- B klasės įranga yra skirta gyvenamiesiems namams ir namams, tiesiogiai prijungtiems prie žemos įtampos elektros tinklo.
- Kai prietaisas naudojamas, jo durelės ar išorinis paviršius gali tapti labai karšti.
- Skysčių ar kitokio maisto nešildykite uždaruose induose, nes indas gali sprogti.
- Mikrobangų krosnelėje šildomi gėrimai gali užvirti ir taškytis išimami iš krosnelės. Būkite atsargūs imdami indus į rankas.
- Krosnelėje nieko neskrudinkite. Karštas aliejus gali sugadinti krosnelės detales bei medžiagas ir netgi nudeginti odą.
- Daržoves su stora žieve, pavyzdžiui, bulves, cukinijas, obuolius ir kaštainius, pradurkite.
- Prietaisas turi būti statomas taip, kad jo galinė dalis būtų atsukta į sieną.
- Pažeidus dureles ar durelių tarpiklius, krosnele negalima naudotis, kol ją pataisys kvalifikuotas specialistas.
- Prieš pernešdami prietaisą, apsaugokite diską, kad jo nesugadintumėte.
- Nenaudokite mikrobangų krosnelės neplaktiems kiaušiniams virti ar šildyti – tiek su lukštu, tiek be jo.
- Niekada nenuimkite prietaiso galinių ar šoninių detalių, užtikrinančių minimalų leistiną atstumą tarp spintelės sienelių ir prietaiso, kad vyktų būtina oro cirkuliacija.
- Mikrobangų krosnelė yra skirta naudoti tik ją integravus.
- Naudokite šį prietaisą tik pagal jo numatytąją paskirtį.
- Nenaudokite prietaiso kaip šilumos šaltinio.
- Mikrobangų krosnelė skirta tik maistui atšildyti, gaminti ir pašildyti.
- Nepervirkite (neperkepkitė) maisto, nes gali kilti gaisro pavojus.
- Nevalykite prietaiso garų pagrindu veikiančiomis valymo priemonėmis.
- Patariama būti itin atsargiems, naudojant prietaisą šalia vaikų ir žmonių, turinčių fizinių, jutimo arba psichinių negalių.
- Vaikai nuo 8 metų ir asmenys, turintys ribotas psichines, jutimines ar protines galimybes arba neturintys patirties bei žinių, šiuo prietaisu gali naudotis su sąlyga, jeigu

juos prižiūri arba paaikškina, kaip saugiai naudoti šį gaminį, arba jie supranta galimus su gaminio naudojimu susijusius pavojus. Vaikams negalima žaisti su šiuo prietaisu. Vaikai neturėtų valyti ir tvarkyti mikrobangų krosnelės, nebent juos prižiūri suaugusieji.

- Pavojus uždusti! Visas pakuotės dalis laikykite vaikams nepasiekiamoje vietoje.
- Neleiskite vaikams naudotis krosnele be priežiūros, prieš išsamiai neaptarę krosnelės naudojimo instrukcijų ir neįsitikinę, kad vaikas gali mikrobangų krosnele naudotis saugiai ir supranta netinkamo naudojimo pavojus.
- Dėl didelio karščio, kuris generuojamas įjungus grilio ir kombinacijos režimus, vaikams reikėtų neleisti naudoti šių režimų, jei jų neprižiūri suaugusysis.
- Gaminį ir jo maitinimo laidą laikykite vaikams iki 8 metų nepasiekiamoje vietoje.
- Kai prietaisas veikia, jis ir jo paviršiai gali būti labai karšti. Neleiskite vaikų prie prietaiso.

## 1.2 Atitiktis EEĖA direktyvai ir atitarnavusio gaminio sutvarkymas:

Šis gaminys atitinka ES EEĖA direktyvą (2012/19/ES). Šis gaminys žymimas elektros ir elektroninės įrangos atliekų (EEĖA) simboliu.



Šis simbolis reiškia, kad, kai produktas tampa nebenaudojamas, jo negalima šalinti kartu su kitomis buitinėmis atliekomis. Panaudotą prietaisą būtina pristatyti į elektros ir elektroninių prietaisų surinkimo ir perdirbimo punktą. Norėdami sužinoti, apie surinkimo ir perdirbimo punktus - susisiekiate su vietos institucijomis arba pardavėju. Kiekvienas atliekame svarbų vaidmenį saugodami gamtą ir perdirbdami senus buitinius prietaisus. Atitinkamas panaudotų buitinių prietaisų šalinimas padeda išvengti neigiamos žalos gamtai ir žmogaus sveikatai.

## 1.3 Atitiktis RoHS direktyvai

Jūsų įsigytas gaminys atitinka ES RoHS direktyvą (2011/65/ES). Jame nėra direktyvoje nurodytų kenksmingų ar draudžiamų medžiagų.

## 1.4 Informacija apie pakuotę



Šio gaminio pakavimo medžiagos pagamintos iš pakartotinai panaudojamų medžiagų, atsižvelgiant į mūsų nacionalinius aplinkosaugos reglamentus. Neišmeskite pakavimo medžiagų kartu su buitinėmis arba kitomis atliekomis. Jas atiduokite į vietinių valdžios institucijų nurodytus pakavimo medžiagų surinkimo punktus.

## 2 Jūsų mikrobangų krosnelė

### 2.1 Apžvalga

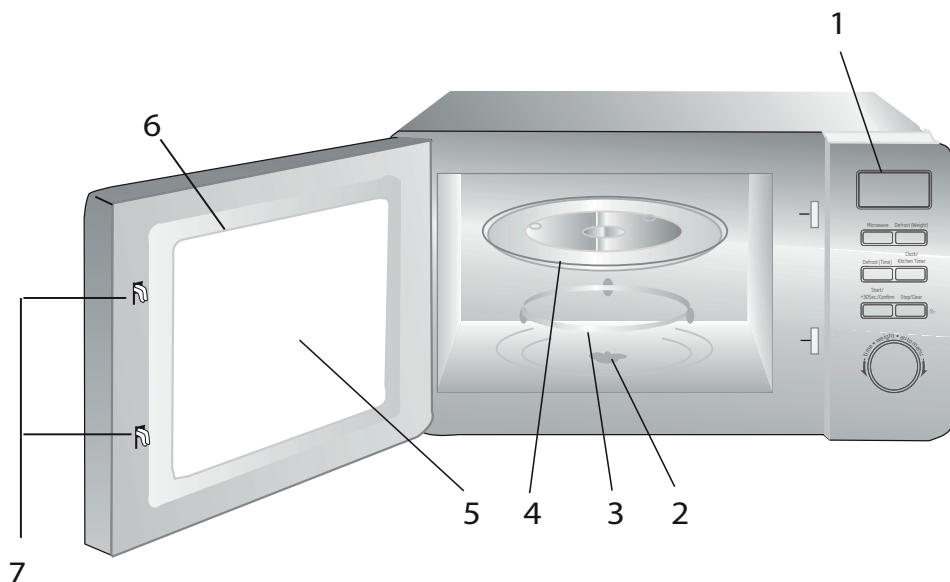

1. Valdymo skydelis
2. Disko ašis
3. Disko atrama
4. Stiklinis padėklas
5. Krosnelės langelis
6. Durelių grupė
7. Durelių saugos užrakto sistema

### 2.2 Techniniai duomenys

<b>Energijos sąnaudos</b>	230 V~50 Hz, 1250 W (mikrobangų krosnelė)
<b>Išvestis</b>	800 W
<b>Veikimo dažnis</b>	2 450 MHz
<b>Amperai</b>	5A
<b>Išoriniai matmenys (Mikrobangų krosnelė)</b>	258.2*439.5*356 mm
<b>Vidiniai krosnelės matmenys</b>	205.2*303.6*306 mm
<b>Krosnelės talpa</b>	20 litrų
<b>Grynasis svoris</b>	11.1 kg
<b>Bendrasis svoris (komplekto turi- nys)</b>	12.1 kg

Ant gaminio esantys ženklai ar kituose su gaminiu pateiktuose dokumentuose esančios reikšmės – tai laboratorinėmis sąlygomis, remiantis atitinkamais standartais, gautos reikšmės. Šios reikšmės gali skirtis, atsižvelgiant į nuo prietaiso naudojimo ir aplinkos sąlygas. Energijos reikšmės išbandytos esant 230 V.

### 2.3 Disko įrengimas

- Niekada nedėkite stiklinio padėklo apversto. Niekada negalima trukdyti sukčiai stikliniam padėklui.
- Gaminant maistą, visada turi būti naudojamas stiklinis padėklas ir disko atrama.
- Gaminant maistą, indai ir maistas visada turi būti dedami ant stiklinio padėklo.
- Jei stiklinis padėklas arba disko atrama įskyla ar sulūžta, kreipkitės į artimiausią įgaliotąjį aptarnavimo centrą.

Įvorė (apatinė pusė)

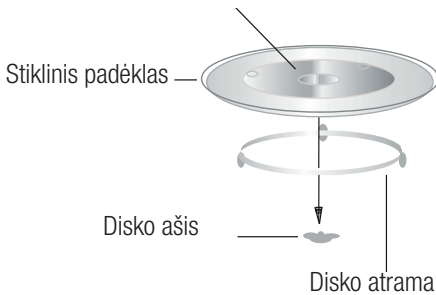

## 3 Įrengimas ir prijungimas

### 3.1 Įrengimas ir prijungimas

- Nuimkite visą pakavimo medžiagą ir priedus. Apžiūrėkite krosnelę, ar nėra pažeidimų, pvz., įlenkimų ar sulūžusių durelių. Jei krosnelė pažeista, jos neįrenkite.
- Nuo mikrobangų krosnelės korpuso paviršiaus nuimkite apsauginę plėvelę.
- Nenuimkite šviesiai rudo žėručio dangtelio, uždėto ant krosnelės angos, kad būtų apsaugotas magnetronas.
- Pasirinkite tiesų paviršių, kuriame užtektų vietos įvesties ir išvesties vamzdžiams.

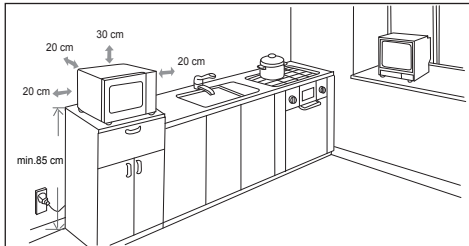

- Žemiausias montavimo aukštis – 85 cm.
- Galinis prietaiso paviršius turi būti atsuktas į sieną. Virš mikrobangų krosnelės turi būti mažiausiai 30 cm erdvės, o nuo gretimų sienų ją turi skirti bent 20 cm nuotolis.
- Nenuimkite krosnelės kojelių.
- Uždengus oro įėjimo ar išėjimo angas krosnelę galima pažeisti.
- Krosnelę įrenkite kiek įmanoma toliau nuo radijo aparatų ir televizorių. Veikdama mikrobangų krosnelė gali trikdyti radijo aparato ir televizoriaus priimamus signalus.
- 2. Įjunkite krosnelę į įprastą buitinį elektros lizdą. Įsitinkinkite, kad įtampa ir dažnis nesiskiria nuo nurodytų techninių duomenų etiketėje.



Veikiant prietaisui, pasiekiamas paviršius gali labai įkaisti.



**ĮSPĖJIMAS:** Krosnelės nemontuokite virš viryklės ar kitų karštų skleidžiančių prietaisų. Krosnelę sumontavus virš arba šalia karščio šaltinio, ją galima sugadinti ir pažeisti garantinės priežiūros sąlygas.

## 4 Naudojimas

### 4.1 Valdymo skydelis

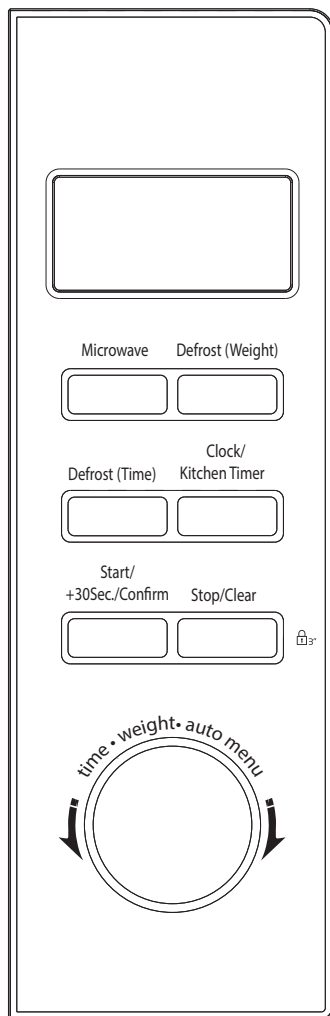



### 4.2 Naudojimo instrukcijos

Ši mikrobangų krosnelė valdoma moderniais elektroniniais valdikliais, padedančiais nustatyti krosnelės parametrus, kad ruoštumėte dar geresnį maistą.

### 4.3 Laiko nustatymas

Kai mikrobangų krosnelė įjungiama, LED ekrane rodoma 0:00 ir vieną kartą suskamba garsinis signalas.

1. Vieną kartą paspaudus mygtuką „Clock/Kitchen Timer“ (laikrodis / laikmatis), pradės mirksėti laiką nurodantys skaitmenys.
2. Pasukdami  nustatykite valandas; reikšmė turi būti nuo 0 iki 23.
3. Paspaudus mygtuką „Clock/Kitchen Timer“ (laikrodis / laikmatis), pradės mirksėti minutes nurodantys skaitmenys.
4. Pasukdami  nustatykite valandas; reikšmė turi būti nuo 0 iki 59.
5. Paspaudę mygtuką „Clock/Kitchen Timer“ (laikrodis / laikmatis), baigsite nustatyti laiką. Sumirksės simbolis „:“ ir bus parodytas laikas.



Jeigu laikrodis nenustatytas, paspaudus mygtuką krosnelė neveiks.



Jei nustatydami laiką paspausite mygtuką „Stop/Cancel“ (stabdyti / atšaukti), krosnelė automatiškai grįš į ankstesnį režimą.

### 4.4 Virtuvinis laikmatis

Jūsų krosnelėje yra automatinis skaitiklis, nesusetas su krosnelės funkcijomis, jį galima naudoti atskirai virtuvės reikmėms (maksimaliai galima nustatyti 95 min.).

1. Vieną kartą paspauskite mygtuką „Clock/ Kitchen Timer“ (laikrodis / laikmatis) ir LED ekrane bus rodoma „00:00“.
2. Pasukdami  nustatykite tinkamą laiką.

## 4 Naudojimas

3. Paspausite mygtuką „Start/+30 Sec./Confirm (pradėti / + 30 sek. / patvirtinti), kad patvirtintumėte nustatymą.

4. Pasibaigus nustatytam laikui, suveiks laikrodžio signalas. Signalas suskambės 5 kartus.

Jeigu laikrodis nustatytas (24 valandų sistema), ekrane bus nurodytas esamas laikas.

Norėdami bet kuriuo metu sustabdyti atgalinį laikmatį, paspauskite „Stop/Clear“ (stabdyti/valyti).



Virtuvinio laikmačio veikimo principas skiriasi nuo 24 valandų sistemos. Virtuvinis laikmatis – tai tik laikmatis.

### 4.5 Maisto gamyba naudojant mikrobangų krosnelę

1. Paspauskite mygtuką (Microwave) (Mikrobangos) ir LED ekrane bus rodoma „P100“.

2. Spauskite „Microwave“ (mikrobangos), kad nustatytumėte skirtingą laiką arba pasukite , pasirinktumėte mikrobangų krosnelės galią – iš eilės pasirodys „P100“, „P80“, „P50“, „P30“, „P10“.

3. Paspauskite mygtuką „Start/+30 Sec./Confirm (pradėti / + 30 sek. / patvirtinti), kad patvirtintumėte, ir pasukdami nustatykite gaminimo laiką nuo 0:05 iki 95:00.

4. Norėdami pradėti gaminti, paspauskite mygtuką „Start/+30 Sec./Confirm (pradėti / + 30 sek. / patvirtinti).



**Pavyzdys:** Jei norite 20 minučių naudoti 80 % mikrobangų galios, atlikite šiuos veiksmus.

5. Vieną kartą paspaudus „Microwave“ (mikrobangos), ekrane pasirodys „P100“.

6. Norėdami nustatyti 80 % mikrobangų galią, dar kartą paspauskite „Microwave“ (mikrobangos) ar pasukite .

7. Norėdami patvirtinti, nuspauskite mygtuką „Start/+30 Sec./Confirm“ (pradėti / + 30 sek. / patvirtinti), ir ekrane pasirodys „P80“.

8. Sukdami nustatykite gaminimo laiką, kol krosnelė rodys „20:00“.

9. Norėdami pradėti gaminti, paspauskite mygtuką „Start/+30 Sec./Confirm“ (pradėti / + 30 sek. / patvirtinti).

Veiksmai, kaip koreguoti kodavimo mygtuko laiką, pateikti toliau:

Trukmės nustatymas	Intervalas
0-1 minutė	5 sekundės
1-5 minutės	10 sekundžių
5-10 minučių	30 sekundžių
10-30 minučių	1 minutė
30-95 minutės	5 minutės

### Mikrobangų krosnelės galingumo lentelė

Spausti	Vieną kartą	Du kartus	Tris kartus	4 kartus	5 kartus
Mikrobangų galia	100 %	80 %	50 %	30 %	10 %

### 4.6 Greitasis gaminimas

1. Kai krosnelė yra laukimo būsenos, paspauskite mygtuką „Start/+30 Sec./Confirm“ (pradėti / + 30 sek. / patvirtinti), kad 30 sekundžių gamintumėte 100 % galia. Kiekvienu mygtuko paspaudimu laikas pratęsiamas 30 sekundžių. Maksimalus gaminimo laikas – 95 minutės.



## 4 Naudojimas

2. Gaminimo laiką galima pratęsti mikrobangų krosnelės gaminimo ir atšildymo proceso metu paspaudus „Start/+30 Sec./Confirm“ (pradėti / + 30 sek. / patvirtinti).
3. Laukimo būsenoje pasukite  į kairę, kad iš karto pasirinktumėte gaminimo laiką. Norėdami pradėti gaminti, pasirinkę laiką paspauskite mygtuką „Start/+30 Sec./Confirm“ (pradėti / + 30 sek. / patvirtinti). Mikrobangų krosnelė veikia 100 % galiumu.



Ijungus automatinio meniu arba atitirpinimo pagal svorį režimus, gaminimo laiko negalima keisti spaudžiant „Start/+30Sec./Confirm“



### 4.7 Atšildymas pagal svorį

1. Vieną kartą paspaudus „Weight Defrost“ (atitirpinimas pagal svorį) ekrane pasirodys užrašas „dEF1“.
2. Pasukdami  pasirinkite maisto svorį nuo 100 iki 2 000 g.
3. Norėdami pradėti atšildyti, paspauskite mygtuką „Start/+30Sec./Confirm“ (pradėti / + 30 sek. / patvirtinti).

### 4.8 Atšildymas pagal laiką



1. Vieną kartą paspaudus „Time Defrost“ (atitirpinimas pagal laiką) ekrane pasirodys užrašas „dEF2“.
2. Pasukdami  pasirinkite atitirpinimo laiką. Maksimalus laikas – 95 minutės.
3. Norėdami pradėti atšildyti, paspauskite mygtuką „Start/+30 Sec./Confirm“ (pradėti / + 30 sek. / patvirtinti). Atitirpinimo galia yra P30 ir jos pakeisti negalima.

### 4.9 Automatinis meniu

1. Pasukdami  pagal laikrodžio rodyklę, pasirinkite norimą meniu. Bus rodomi meniu nuo „A-1“ iki „A-8“: pica, mėsa, daržovės, makaronai, bulvės, žuvis, gėrimai ir kukurūzų spragėsiai.
2. Paspausite mygtuką „Start/+30 Sec./Confirm“ (pradėti / + 30 sek. / patvirtinti), kad patvirtintumėte.
3. Pasukite  ir pasirinkite numatytąjį svorį pagal meniu lentelę.
4. Norėdami pradėti gaminti, paspauskite mygtuką „Start/+30 Sec./Confirm“ (pradėti / + 30 sek. / patvirtinti).



**Pavyzdys:** Jei norite panaudoti automatinį meniu iškepti 350 g žuvis:

1. Sukite  pagal laikrodžio rodyklę, kol ekrane pasirodys „A-3“.
2. Paspausite mygtuką „Start/+30 Sec./Confirm“ (pradėti / + 30 sek. / patvirtinti), kad patvirtintumėte.
3. Sukdami  pasirinkite žuvis svorį, kol ekrane bus rodoma 350.
4. Norėdami pradėti gaminti, paspauskite mygtuką „Start/+30 Sec./Confirm“ (pradėti / + 30 sek. / patvirtinti).

### Automatinės maisto gamybos meniu

Meniu	Svoris	Ekranas
A-1	200 g	200
Automatinis pašildymas	400 g	400
	600 g	600

## 4 Naudojimas

A-2 Daržovės	200 g	200
	300 g	300
	400 g	400
A-3 Žuvis	250 g	250
	350 g	350
	450 g	450
A-4 Mėsa	250 g	250
	350 g	350
	450 g	450
A-5 Makaronai	50 g (su 450 ml šalto vandens)	50
	100 g (su 800 ml šalto vandens)	100
A-6 Bulvės	200 g	200
	400 g	400
	600 g	600
A-7 Pica	200 g	200
	400 g	400
A-8 Sriuba	200 ml	200
	400 ml	400

### 4.10 Maisto gaminimas keliais etapais



Daugiausia galima pasirinkti du etapus. Jeigu vienas etapas yra atitirpinimas, jis turėtų būti automatiškai nustatytas pirmuoju. Po kiekvieno etapo vieną kartą suskambės signalas ir prasidės kitas etapas.

Automatinio meniu negalima pasirinkti kaip vieno iš kelių etapų.



jei norite atitirpinti maistą 5 minutes, gaminkite naudodami 80 % mikrobangų krosnelės galios 7 minutes. Reikia atlikti šiuos veiksmus:

1. Vieną kartą paspaudus „Time Defrost“ (atitirpinimas pagal laiką) ekrane pasirodys užrašas „dEF2“.

2. Pasukite , kad nustatytumėte 5 minučių atitirpinimo laiką;
3. Vieną kartą paspauskite „Microwave“ (mikrobangų krosnelė);
4. Kad pasirinktumėte 80 % mikrobangų krosnelės galią, sukite , kol ekrane pasirodys „P80“;
5. Paspauskite mygtuką „Start/+30 Sec./Confirm“ (pradėti / + 30 sek. / patvirtinti), kad patvirtintumėte.
6. Pasukite , kad nustatytumėte 7 minučių atitirpinimo laiką;
7. Norėdami pradėti gaminti, paspauskite mygtuką „Start/+30 Sec./Confirm“ (pradėti / + 30 sek. / patvirtinti).

### 4.11 Informacinė funkcija

1. Mikrobangų krosnelės gaminimo metu paspaudus „Microwave“ (mikrobangų krosnelė), 3 sekundes bus rodoma naudojama galia.
2. Gaminimo metu paspaudus „Clock/Kitchen Timer“ (laikrodis / laikmatis) parodomas esamas laikas. Jis rodomas 3 sekundes.

### 4.12 Apsauga nuo vaikų

1. **Užrakinimas:** Krosnei veikiant laukimo režimu paspaudus „Stop/Clear“ (stabdyti / valyti) 3 sekundes, pasigirs ilgas signalas, nurodantis, kad įjungiamas užrakto nuo vaikų režimas.
2. **Atrakinimas:** Krosnei veikiant apsaugos nuo vaikų režimu paspaudus „Stop/Clear“ (stabdyti / valyti) 3 sekundes, pasigirs ilgas signalas, nurodantis, kad išjungiamas užrakto nuo vaikų režimas.

### 4.13 Techniniai duomenys

1. Pradėjus sukti rankenėlę pasigirs vienas signalas;
2. Jeigu gaminimo metu buvo atidarytos durelės, bet norite tęsti gaminimą, paspauskite „Start/+30Sec./Confirm“ (pradėti / + 30 sek. / patvirtinti);
3. Nustačius gaminimo programą mygtukas „Start/+30 Sec./Confirm“ (pradėti / + 30 sek. / patvirtinti) nespaudžiamas 1 minutę. Ekrane parodomas esamas laikas. Nustatymas atšaukiamas.
4. Paspaudus pakankamai signalas nuskamba vieną kartą, nuspaudus nepakankamai, signalas nepasigirsta.
5. Gaminimui pasibaigus signalas nuskambės penkis kartus.

## 5 Valymas ir priežiūra

### 5.1 Valymas



**ĮSPĖJIMAS:** Niekada nenaudokite benzino, tirpiklių, šveičiamųjų valymo priemonių, metalinių daiktų ar šepėčių kietais šeriais prietaisui valyti.



**ĮSPĖJIMAS:** Niekada nemerkitė prietaiso ar jo maitinimo laido į vandenį ar kokį nors kitą skystį.

1. Išjunkite prietaisą ir ištraukite jo kištuką iš sieninio lizdo.
2. Palaukite, kol prietaisas visiškai atvės.
3. Palaikykite krosnelės švarą. Jei krosnelės sienelės buvo aptaškytos maistu ar viduje išsiliejo skysčiai, nuvalykite juos drėgna šluoste. Jei krosnelė tampa labai nešvari, naudokite švelnaus poveikio valiklį. Venkite purškalo ir kitų šiurkščių valiklių, antraip ant durelių paviršiaus gali likti dėmių ir matinių pataky.
4. Išorinius krosnelės paviršius valykite drėgna šluoste. Norėdami išvengti žalos veikiančioms krosnelės dalims, neleiskite kad pro ventiliacijos angas į vidų patektų vanduo.
5. Norėdami pašalinti išsiliejusio ir taškomo maisto paliktas dėmes, abi durelių puses ir stiklą, durelių tarpiklius ir dalis šalia tarpiklių dažniau valykite drėgna šluoste. Nenaudokite šveičiamųjų valymo priemonių.
6. Neleiskite valdymo skydeliui sušlapti. Valykite minkšta drėgna šluoste. Palikite krosnelės dureles atviras, kad valydami valdymo skydelį netyčia neįjungtumėte krosnelės.
7. Jei viduje arba aplink dureles kaupiasi garai, nuvalykite juos minkšta šluoste. Tai gali įvykti, kai mikrobangų krosnelė veikia esant labai drėgnai aplinkai. Tai visiškai normalu.
8. Kai kuriais atvejais jums gali tekti išimti stiklinį padėklą ir jį išvalyti. Nuplaukite padėklą šiltu muiluotu vandeniu arba indaplovėje.

9. Reguliariai valykite ritininį žiedą ir krosnelės apačią, kad būtų išvengta pernelyg didelio triukšmo. Krosnelės apačią pakanka nuvalyti švelnaus poveikio valikliu. Ritininį žiedą plaukite šiltu muiluotu vandeniu arba indaplovėje. Ištraukę ir išplovę ritininį žiedą, įsitikinkite, kad jūs tiksliai įstatėte jį atgal reikiamoje padėtyje.
10. Norėdami pašalinti nemalonius kvapus, įdėkite stiklinę vandens ir sulčių ir citrinos žievelę į gilų dubenį, kuris tinka naudoti mikrobangų krosnelėje, ir įjunkite krosnelę 5 minutėms mikrobangų režimu. Po to nušluostykite ir nusausinkite minkšta šluoste.
11. Prašome kreiptis į įgaliotą aptarnavimo centrą, jei reikės pakeisti krosnelės lemputę.
12. Krosnelė turi būti reguliariai valoma ir visi maisto likučiai turi būti pašalinami. Nešvarumai gali sukelti paviršiaus defektus. Tai gali neigiamai paveikti prietaiso veikimo laiką bei sukelti riziką.
13. Prašome neišmesti šio prietaiso kartu su įprastomis buitinėmis atliekomis; pasenusios mikrobangų krosnelės turi būti perduodamos specialioms atliekų centrams, kuriais turi pasirūpinti savivaldybės.
14. Kai mikrobangų krosnelė naudojama grilio režimu, gali kilti šiek tiek dūmų, taip pat gali būti juntamas kvapas. Po tam tikro naudojimo laiko jie turėtų išnykti.

### 5.2 Saugojimas

- Jeigu prietaiso ilgai nenaudosite, padėkite jį į saugią vietą.
- Patikrinkite, ar prietaisas yra atjungtas nuo elektros tinklo, atvėsęs ir visiškai sausas.
- Prietaisą laikykite vėsioje, sausoje vietoje.
- Saugokite prietaisą nuo vaikų.

## 6 Trikčių šalinimas

Normalus	
Veikianti mikrobangų krosnelė gali sukelti TV signalo trukdžius.	Veikianti mikrobangų krosnelė gali sukelti TV ar radijo signalo trukdžius. Jie yra panašūs į trikdžius, sukeltus mažų elektrinių prietaisų, pavyzdžiui, maišytuvo, dulkių siurblio ar elektrinio ventiliatoriaus. Tai visiškai normalu.
Krosnelės lemputė yra neryški.	Gaminant maistą mikrobangų krosnelėje mažai energijos vartojančiu režimu, krosnelės lemputė gali būti neryški. Tai visiškai normalu.
Ant durelių kaupiasi garai, iš ventiliacinės angos kyla karštas oras.	Kepimo metu nuo maisto gali kilti garai. Nors didesnė šių garų dalis ištraukiama pro ventiliacinę angą, Dalis jų gali kauptis vėsioje vietoje, pavyzdžiui, ant krosnelės durelių. Tai visiškai normalu.
Krosnelė įjungta atsitiktinai, be maisto joje.	Neleidžiama įjungti prietaiso, jei jo viduje nėra maisto. Tai labai pavojinga.

Problema	Galima priežastis	Sprendimas
Neįmanoma įjungti krosnelės.	1) Maitinimo kabelis nėra tinkamai prijungtas.	Atjunkite. Prijunkite vėl po 10 sekundžių.
	2) Perdegė saugiklis ar buvo akotytuotas elektros grandinės pertraukiklis.	Pakeiskite saugiklį arba atitaisykite elektros grandinės pertraukiklį (remontas atliekamas profesionalių mūsų įmonės darbuotojų).
	3) Problema su elektros lizdu.	Patikrinkite lizdą, panaudodami kitus elektros prietaisus.
Krosnelė nekaista.	4) Durelės netinkamai uždarytos.	Tinkamai uždarykite dureles.
Mikrobangų krosnei veikiant, stiklinis padėklas kelia triukšmą.	5) Ant padėklo ir krosnelės apačioje yra nešvarumų.	Norėdami išvalyti nešvarumus, žr. skyrių „Valymas ir priežiūra“.

## Lugege esmalt seda kasutusjuhendit.

Hea klient!

Täname, et valisite Beko seadme. Loodetavasti saate parimad tulemused, kuna see toode on valmistatud väga kvaliteetselt ja uusima tehnoloogiaga. Selleks tutvuge enne toote kasutamist hoolikalt kasutusjuhendi ja kõigi kaasasolevate dokumentidega ning hoidke need tuleviku tarbeks alles. Kui annate toote üle kellelegi teisele, andke kaasa ka kasutusjuhend. Järgige kõiki juhiseid, pöörates tähelepanu kasutusjuhendis toodud teabele ja kõikidele hoiatustele.

Pidage meeles, et see kasutusjuhend võib kehtida ka teiste mudelite kohta. Mudelitevahelisi erinevusi on kasutusjuhendis selgelt kirjeldatud.

## Sümbolite tähendused

Selle kasutusjuhendi erinevates jaotistes kasutatakse järgmisi sümboleid.

	Oluline teave ja kasulikud nõuanded.
--	--------------------------------------

	Hoiatused elu ja vara suhtes ohtlike olukordade kohta.
--	--

	Hoiatus tuliste pindade kohta.
--	--------------------------------



See seade on valmistatud keskkonnahoidlikus tänapäevases tehases loodust kahjustamata

Käesolev jaotis sisaldab ohutusjuhiseid, mis aitavad teil vältida tuleohtu, elektrilööke, kokkupuutumist lekkinud mikrolaineenergiaga, kehavigastusi ja varalist kahju. Nende juhiste eiramisel kaotab antud garantii kehtivuse.

## 1.1 Üldine ohutus

- Beko mikrolaineahi vastab kehtivatele ohutusstandarditele, see pärast tuleb alati, kui seadmel või selle toitejuhtmel esineb kahjustusi, vastav seade remontida või välja vahetada edasimüüja, teeninduskeskuse, spetsialisti või autoriseeritud teeninduse poolt, et igasugused ohud oleks välistatud. Puudulikud või oskamatud remonditööd võivad olla ohtlikud ja põhjustada ohtusid ka kasutajale.
- Ärge proovige ahju käivitada ajal, mil selle üks on lahti - vastasel juhul võite kokku puutuda kahjuliku mikrolaine-energiaga. Turvalukke ei tohi eemaldada ega rikkuda.
- Ärge paigutage esemeid ahju esikülje ja ukse vahele. Ärge laske sulgivatele pindadele koguneda mustuse või puhastusvahendi jääke.
- Igasugused hooldustööd, mille käigus on vaja eemaldada mikrolaine-energia eest kaitsev kate, peab läbi viima volitatud isik/teenindus. Igasugune muu lähenemine on ohtlik.
- Teie toode on loodud kodus toidu küpsetamiseks, soojendamiseks ja sulatamiseks. Seda ei tohi kasutada ärilistel eesmärkidel. Toote valmistaja ei vastuta valesti kasutamisest põhjustatud kahjude eest.
- Ärge kasutage seda seadet välitingimustes, vannitubades, niisketes keskkondades ega kohtades, kus see võib märjaks saada.
- Valmistaja ei vastuta ega anna garantiisid kahjude osas, mis on põhjustatud seadme valesti või ebasobivatel eesmärkidel kasutamisest.
- Ärge proovige seadet lahti võtta. Valmistaja ei anna garantiisid kahjude osas, mis on põhjustatud seadme valesti kasutamisest.
- Kasutage ainult valmistaja poolt soovitatud originaalosi.
- Ärge jätke töötavat seadet järelvalveta.
- Kasutage seadet alati stabiilsel, lamedal, puhtal, kuival ja libisemis-kindlal pinnal.

- Seadet ei tohi kasutada välise tai-meri või eraldi kaugjuhtimissüsteemiga.
- Enne seadme esmakordset kasutamist puhastage kõik selle osad. Vaadake palun lähemalt jaotisest "Puhastamine ja hooldus".
- Kasutage seadet ainult ettenähtud eesmärkidel ja vastavalt käesolevale juhendile. Ärge kasutage seadmel abrasiivseid materjale ega auru.
- See ahi on mõeldud spetsiaalselt toidu soojendamiseks ja küpsetamiseks. See ei ole tehtud tööstuslikuks või laboratoorseks kasutamiseks.
- Ärge kasutage seda seadet riiete või käterätikute kuivatamiseks.
- Seade muutub kasutamise ajal väga tuliseks. Hoiduge ahju sise-muses olevate tuliste osade puudutamisest.
- Teie ahi ei ole loodud ühegi elusolendi kuivatamiseks.
- Tühja ahju ei tohi käivitada.
- Soojendatud toidult nõudele üle kanduva soojuse mõjul võivad nõud kuumeneda. Nõude hoidmiseks võib vaja minna ahjukindaid.
- Nõude sobivust mikrolaineahjus kasutamiseks tuleb eelnevalt kontrollida.
- Ärge paigutage ahju pliidile või muule kuumust genereerivale pinnale. Vastasel juhul võib seade kahjustuda ja sellele antud garantii kaotada kehtivuse.
- Mikrolaineahju ei tohi paigutada kappi, mis ei vasta paigaldusjuhises toodud nõuetele.
- Pärast toidu küpsetamist võib katte või fooliumi alt eralduda auru.
- Kasutage igasuguse soojendatud toidu väljavõtmisel kindaid.
- Seadme kasutamise ajal võib seade ise või mõni selle ligipääsetav pind olla väga kuum.
- Seadme kasutamise ajal võib selle uks ja välimine klaas olla väga kuum.
- Veenduge, et teie toitevool vastab seadme andmesildil toodud andmetele.  
Ainus viis seadme vooluvõrgust eemaldamiseks on toitejuhtme pistiku välja võtmine kontaktist.
- Kasutage seadet ainult koos maandatud pistikupesaga.



- Ärge kasutage seadet, kui toitejuhe või seade ise on kahjustatud.
- Ärge kasutage seda seadet pikendusjuhtmega.
- Ärge puudutage seadet või selle pistikut niiske või märja käega.
- Paigutage seade nii, et pistikule oleks alati võimalik ligi pääseda.
- Toietjuhtme kahjustumise vältimiseks hoiduge selle pigistamisest, murdmisest või hõõrumisest vastu teravaid servi. Hoidke toitejuhe eemal kuumadest pindadest ja lahtisest tulest.
- Veenduge, et ei oleks toitejuhtme kogemata tõmbamise või selle taha komistamise ohtu seadme töötamise ajal.
- Enne iga puhastamist ja ajal, kui seadet ei kasutata, eemaldage toitejuhe vooluvõrgust.
- Seadme eemaldamiseks vooluvõrgust ärge sikutage toitejuhet, samuti ärge mähkige toitejuhet ümber seadme.
- Ärge uputage seadet, toitejuhet ega kontakti vette ega ühtegi muusse vedelikku. Ärge hoidke neid ka jooksva vee all.
- Kui kuumutate toitu plast- või paberanumates, kontrollige ahju regulaarselt, sest need võivad süttida.
- Enne mikrolaineahju kasutamiseks sobivate paber- või kilekottide paigutamist ahju, eemaldage traadid ja/või metallidetailid.
- Kui näete suitsu, lülitage seade välja või eemaldage vooluvõrgust ja hoidke uks suletuna, et vältida süttimise võimalus.
- Ärge kasutage ahju sisemust millegi hoiustamiseks. Ärge jätke paberesemeid, toiduvalmistamismaterjale ega toitu ahju sisse ajaks, mil ahju ei kasutata.
- Söötmisspudeleid ja imikutoidupurke tuleb enne tarbimist segada või raputada ja nende temperatuuri kontrollida, et vältida põletusi.
- See on grupi 2 klass B ISM seade. Gruppi 2 kuuluvad kõik ISM (tööstuslikud, teaduslikud ja meditsiinilised) seadmed, kus raadiosageduslik energia on tahtlikult loodud ja/või kasutatakse elektromagnetilist kiirgust materjali töötlemiseks ja sädeerosioon seadmeid.
- Klass B seadmed on seadmed, mis sobivad kasutamiseks koduses majapidamises ja on otse ühendatud madalpinge-toitevõrgustikku.
- Seadme uks või välispind võib kasutamise käigus kuumeneda.

- Vedelikke ega muid toiduaineid ei tohi kuumutada kinnises anumad, sest sellega kaasneb plahvatuse oht.
- Jookide kuumutamisel mikrolaineahjus võib jook pärast ahjust välja võtmist loksutamisel keema minna, seepärast olge anumate käes hoidmisel ettevaatlikud.
- Ärge praadige ahjus midagi. Kuum õli võib kahjustada ahju materjale ja osi, ning võib põhjustada naha põletust.
- Paksu koorikuga toiduainetele, nagu kartulid, suvikõrvitsad, õunad ja kastanid tuleb augud sisse teha.
- Seade peab olema paigutatud nii, et selle tagakülg on seina suunas.
- Kui uks või uksetihendid on kahjustatud, ei tohi ahju kasutada seni, kuni kvalifitseeritud isik on selle remontinud.
- Enne seadme liigutamist kinnitage pöördalus paigale, et vältida selle kahjustumist.
- Ärge kasutage mikrolaineahju toorete munade soojendamiseks ei koorega ega kooreta.
- Ärge eemaldage seadme taga ja külgedel asuvaid osi, mis tagavad minimaalse nõutud õhu ringluseks vajaliku vahemaa kapi seinte ja seadme vahel.
- Mikrolaineahi on ette nähtud kasutamiseks ainult sisseehitatud ahjuna.
- Ärge kasutage ahju ühelgi muul otstarbel peale ettenähtud kasutusala.
- Ärge kasutage seadet soojusallikana.
- Mikrolaineahi on mõeldud ainult toidu sulatamiseks, küpsetamiseks ja hautamiseks.
- Ärge küpsetage toitu üle - selle tagajärjeks võib olla tulekahju.
- Ärge kasutage seadme puhastamiseks auru abil töötavaid puhastusseadmeid.
- Kui seadet kasutatakse laste või piiratud füüsiliste, sensoorsete või vaimsete võimetega isikute läheduses, on soovitatav olla äärmiselt ettevaatlik.
- Lapsed alates 8. eluaastast ja füüsilise, sensoorse või vaimupuudega isikud, samuti puudulike teadmiste ja kogemustega isikud tohivad seadet kasutada tingimusel, et nad teevad seda järelevalve all või neile on selgitatud seadme ohutut kasutamist ning mõistavad seadme kasutamisega seotud ohte. Lapsed ei tohi seadmega mängida. Lapsed ei tohi ilma vanemate järelevalveta läbi

viia seadme puhastamise ja kasutajahoolduse protseduure.

- Lämmumisoht! Hoidke pakkematerjale väljaspool laste käeulatus.
- Lapsed tohivad ahju kasutada ilma järelevalveta ainult juhul, kui neid on piisavalt juhendatud nii, et nad suudavad kasutada ahju ohutul viisil ja mõistavad väärkasutamisega seotud ohte.
- Suure kuumuse tõttu, mis tekib ahju kasutamisel grilli ja kombineeritud režiimis, tohivad lapsed neid režiime kasutada ainult täiskasvanu järelevalve all.
- Hoidke toodet ja selle toitejuhet kohas, kus see ei ole kättesaadav alla 8 aasta vanustele lastele.
- Seadme kasutamise ajal võib seadme ise või mõni selle ligipääsetav pind olla väga kuum. Hoidke lapsed eemal.

## 1.2 WEEE direktiivi täitmine ja romuseadme kõrvaldamine:

Seade vastab Euroopa Liidu WEEE direktiivile (2012/19/EL). Seadmel on elektri- ja elektroonika-seadmete jäätmete (WEEE) liigiti kogumise tähis.

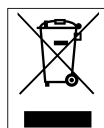

See sümbol näitab, et toodet ei utiliseerita pärast selle eluea lõppu koos muu olmeprügiga. Kasutatud toode tuleb tagastada ametlikku elektri- ja elektroonikatoodete käitluse kogumispunkti. Selliste kogumispunktide leidmiseks pöörduge palun kohalike ametivõimude või toote teile müünud jaemüüja poole. Igal majapidamisel on vanade seadmete tagastamisel ja taaskäitlusse suunamisel oluline roll. Kasutatud seadme korrektne käitlemine aitab ära hoida negatiivseid tagajärgi keskkonna ja tervise jaoks.

## 1.3 RoHS-direktiivi täitmine:

Seade vastab Euroopa Liidu RoHS-direktiivile (2011/65/EL). See ei sisalda direktiivis mainitud kahjulikke ja keelatud materjale.

## 1.4 Teave pakendi kohta



Vastavalt meie riiklikule seadusandlusele on toote pakend valmistatud taaskasutatavatest materjalidest. Ärge visake pakkematerjale tavalise olmeprügi või muude jäätmete hulka. Viige need kohaliku omavalitsuse poolt määratud pakendikogumispunkti.

## 2 Teie mikrolaineahi

### 2.1 Ülevaade

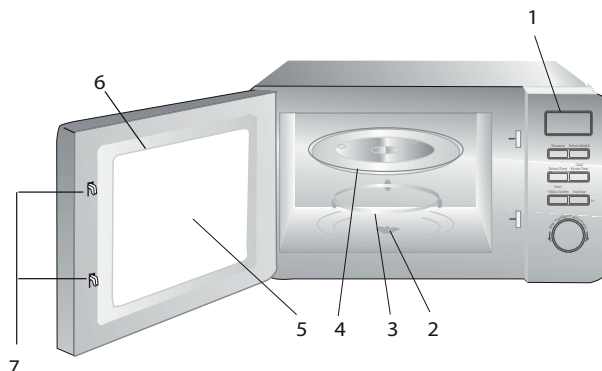

1. Juhtpaneel
2. Pöördaluse telg
3. Pöördaluse tugi
4. Klaasplaat
5. Ahju aken
6. Uksesüsteem
7. Ukse turvaluku süsteem

### 2.2 Tehnilised andmed

<b>Energiatarve</b>	230 V~50 Hz, 1250 W (Mikrolaineahi)
<b>Väljundvõimsus</b>	800 W
<b>Töösagedus</b>	2450 MHz
<b>Voolutugevus</b>	5A
<b>Välismõõdud (mikrolaineahi)</b>	258.2*439.5*356 mm
<b>Ahju sisemõõdud</b>	205.2*303.6*306 mm
<b>Ahju maht</b>	20 liitrit
<b>Netokaal</b>	11.1 kg
<b>Netokaal (komplekti sisu)</b>	12.1 kg

Tootel olevatel märgistustel või tootega kaasas olevas dokumentatsioonis toodud väärtused on saadud laboritingimustes, järgides vastavaid standardeid. Need väärtused võivad seadme kasutamisest ning keskkonnatingimustest sõltuvalt kõikuda. Vooluväärtused on testitud 230 V juures.

### 2.3 Pöördaluse paigaldamine

- Ärge asetage klaasplaati tagurpidi. Klaasplaat peab asetsema vabalt.
- Toidu valmistamisel tuleb alati kasutada nii klaasplaati kui ka pöördaluse tuge.
- Igasugune toit ja toidu anumad tuleb toidu valmistamiseks alati paigutada klaasplaadile.
- Kui klaasplaat või pöördaluse tugi on pragunenud või katki, pöörduge lähimasse volitatud teeninduskeskusse.

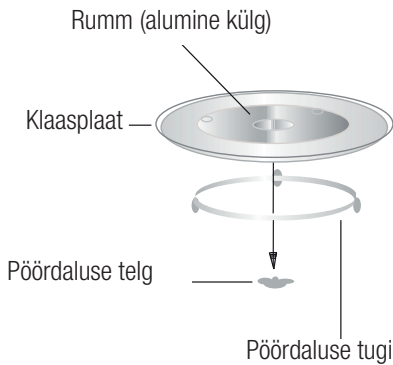

## 3 Paigaldus ja ühendamine

### 3.1 Paigaldus ja ühendamine

- Eemaldage igasugused pakkematerjalid ja lisan did. Kontrollige, et ahjul ei ole kahjustusi, näiteks mõlke, ja et uks on terve. Kui ahi on kahjustatud, ärge paigaldage seda.
- Eemaldage mikrolaineahju kapi pinnalt igasugune kaitsekile.
- Ärge eemaldage helepruuni Mica katet, mis on ahju avausse kinnitatud magnetroni kaitseks.
- Valige ühetasane pind, kus on sisse- ja väljalaskevoolikute jaoks piisavalt ruumi.



Ligipääsetav pind võib seadme töö ajal kuum olla.

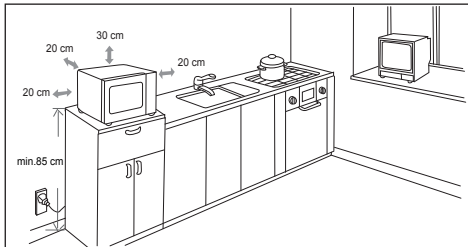

- Minimaalne paigalduskõrgus on 85 cm.
- Seadme tagakülg tuleb asetada vastu seina. Jätke ahju kohale vähemalt 30 cm vaba ruumi. Ahi peab paiknema seintest vähemalt 20 cm kaugusel.
- Ärge eemaldage ahju all olevaid jalgu.
- Sisselaske- ja/või väljalaskeavade blokeerimine võib ahju kahjustada.
- Paigutage ahi raadiotest ja televiisorist võimalikult kaugemale. Mikrolaineahju töö võib põhjustada raadio- või telesignaali häiringuid. 2. Ühendage oma ahi standardsesse kodukontakti. Kontrollige, et voolutugevus ja sagedus vastavad seadme andmesildil toodud voolutugevusele ja sagedusele.



**HOIATUS!** Ärge paigaldage ahju elektripliidiplaadi või muu soojust tootva aparadi kohale. Kui ahi paigaldatakse soojusallika lähedale või kohale, võib seade saada kahjustatud ning garantii kaotada kehtivuse.

## 4 Kasutamine

### 4.1 Juhtpaneel

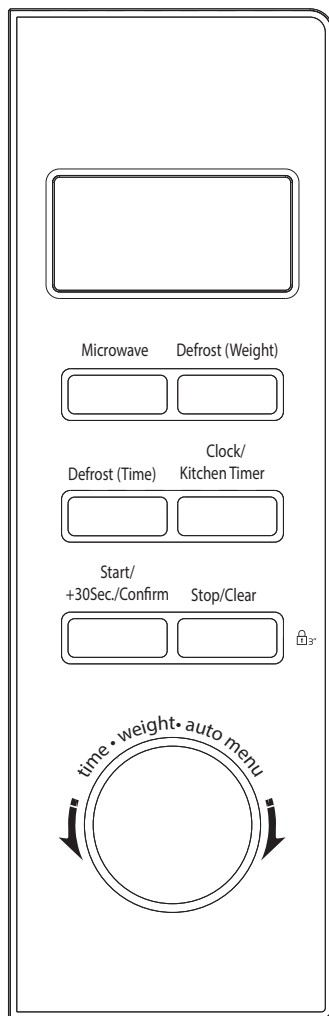



### 4.2 Tööjuhised

See mikrolaineahi kasutab küpsetusparameetrite reguleerimiseks modernset elektroonilist juhtimisseadist, et küpsetamine kulgeks mugavamalt.

### 4.3 Kellaaja seadistamine

Kui mikrolaineahi sisse lülitatakse, kuvatakse LED-ekraanil numbrid 0:00 ja summer heliseb ühe korra.

1. Vajutage üks kord nuppu "Clock/Kitchen Timer" (Kell/köögitaimer) ja kella numbrid hakkavad vilkuma.
2. Pöörake  tunni seadistamiseks; sisendväärtus peab olema vahemikus 0 kuni 23.
3. Vajutage nuppu "Clock/Kitchen Timer" (Kell/köögitaimer) ja minutid hakkavad vilkuma.
4. Pöörake  minutite seadistamiseks; sisendväärtus peab olema vahemikus 0 kuni 59.
5. Kellaaja seadistamise lõpetamiseks vajutage nuppu "Clock/Kitchen Timer" (Kell/köögitaimer). Tähis : vilgub ja ekraanile ilmub kellaage.



Kui kella pole seadistatud, siis see funktsioon sisselülitamise järel ei toimi.



Kui vajutate aja seadistamise käigus nuppu "Stop/Clear" (Stopp/tühista), lülitub ahi automaatselt tagasi eelmisele režiimile.

### 4.4 Köögitaimer (loendur)

Teie ahjul on olemas automaatloendur, mis ei ole ühendatud ahju funktsioonidega ja mida saab köögis eraldi kasutada (selle maksimaalne viiteaeg on 95 minutit).

1. Vajutage üks kord nuppu "Clock/Kitchen Timer" (Kell/köögitaimer) ja LED-ekraanil kuvatakse 00:00.
2. Õige aja sisestamiseks pöörake .



## 4 Kasutamine

3. Seadistuse kinnitamiseks vajutage "Start/+30Sec./Confirm" (Start/+30 sek/Kinnita).
4. Kui köögitaimeri aeg kätte jõuab, kustub kella märgutuli. Summer heliseb 5 korda.  
Kui kell on seadistatud (24-tunnine süsteem), kuvatakse ekraanil praegune kellaaeg.  
Taimeriga saate igal ajal välja lülitada, kui vajutate nuppu "Stop/Clear" (Stopp/tühista).





Köögitaimer ei toimi samamoodi nagu 24-tunnine süsteem. Köögitaimer on lihtsalt taimer.

### 4.5 Toiduvalmistamine mikrolaineahju

1. Vajutage nuppu "Microwave" (Mikrolaineahi) ja LED-ekraanil kuvatakse väärtus P100.
2. Vajutage nuppu "Microwave" (Mikrolaineahi) mitu korda või pöörake , et valida mikrolaineahju võimsus - ekraanil kuvatakse järjekorras väärtused P100, P80, P50, P30 ja P10.
3. Kinnitamiseks vajutage nuppu "Start/+30Sec./Confirm" (Start/+30 sek/Kinnita) ja pöörake , et määrata küpsetamise aeg vahemikus 0:05 kuni 95:00.
4. Küpsetamise alustamiseks vajutage uuesti nuppu "Start/+30Sec./Confirm" (Start/+30 sek/Kinnita).



**Näide.** Kui soovite küpsetada 20 minutit, kasutades 80% mikrolaineahju võimsust, tehke ahju seadistamiseks järgmised toimingud.

5. Vajutage üks kord nuppu "Microwave" (Mikrolaineahi) ja ekraanil kuvatakse väärtus P100.
6. Kui soovite seadistada mikrolaineahju võimsuseks 80%, vajutage uuesti nuppu "Microwave" (Mikrolaineahi) või pöörake .
7. Kinnitamiseks vajutage nuppu "Start/+30Sec./Confirm" (Start/+30 sek/Kinnita) ja ekraanil kuvatakse väärtus P80.
8. Küpsetamisaja seadistamiseks pöörake , kuni ahju ekraanil kuvatakse väärtus 20:00.
9. Küpsetamise alustamiseks vajutage nuppu "Start/+30Sec./Confirm" (Start/+30 sek/Kinnita).

Aja seadistamine kodeerimisnuppude abil käib järgmiste sammudega:

Ajavahemiku seadistamine	Sammu väärtus
0-1 minutit	5 sekundit
1-5 minutit	10 sekundit
5-10 minutit	30 sekundit
10-30 minutit	1 minut
30-95 minutit	5 minutit

### Mikrolaineahju võimsuse tabel

Vajutage nuppu	1 kord	2 korda	3 korda	4 korda	5 korda
Mikrolaineahju võimsus	100%	80%	50%	30%	10%

### 4.6 Kiirkuumutamine

1. Vajutage ooteolekus nuppu "Start/+30Sec./Confirm" (Start/+30 sek/Kinnita), et küpsetada 30 sekundit 100% võimsustasemel. Iga kord, kui vajutate sama nuppu uuesti, pikendatakse



## 4 Kasutamine

aega 30 sekundi võrra. Maksimalne küpsetusaeg on 95 minutit.

2. Mikrolaineahju režiimi kasutamise ja aja alusel sulatamise ajal küpsetusaja pikendamiseks vajutage nuppu "Start/+30Sec./Confirm" (Start/+30 sek/Kinnita).
3. Selleks et otsekohe küpsetusaeg valida, pöörake ooteolekus  vasakule. Küpsetusaja valimise järel vajutage küpsetamise alustamiseks nuppu "Start/+30Sec./Confirm" (Start/+30 sek/Kinnita). Mikrolaineahju võimsus on 100%.



Automaatmenüü ja kaalu alusel sulatamise olekus ei saa küpsetusaega pikendada, vajutades nuppu "Start/+30Sec./Confirm" (Start/+30 sek/Kinnita).

### 4.7 Sulatamine kaalu alusel



1. Vajutage üks kord nuppu "Weight Defrost" (Sulatamine kaalu alusel) ning ekraanil kuvatakse väärtus „DEF1“.
2. Pöörake , et valida toidu kaal vahemikus 100 kuni 2000 g.
3. Sulatamise alustamiseks vajutage nuppu "Start/+30Sec./Confirm" (Start/+30 sek/Kinnita).

### 4.8 Sulatamine aja alusel

1. Vajutage üks kord nuppu "Time Defrost" (Sulatamine aja alusel) ning ekraanil kuvatakse väärtus „DEF2“.
2. Sulatamisaja valimiseks pöörake . Maksimalne aeg on 95 minutit.
3. Sulatamise alustamiseks vajutage nuppu "Start/+30Sec./Confirm" (Start/+30 sek/



Kinnita). Sulatamise võimsus on P30 ja seda muuta ei saa.

### 4.9 Automaatmenüü

1. Soovitud menüü valimiseks pöörake  päripäeva. Kuvatakse menüüd „A-1“ kuni „A-8“, s.t. pitsa, liha, köögivilid, pasta, kartulid, kala, jook ja popkorn.
2. Kinnitamiseks vajutage nuppu "Start/+30Sec./Confirm" (Start/+30 sek/Kinnita).
3. Menüütabelile vastava vaiekaalu valimiseks pöörake .
4. Küpsetamise alustamiseks vajutage nuppu "Start/+30Sec./Confirm" (Start/+30 sek/Kinnita).



**Näide:** Kui soovite automaatmenüü olekus küpsetada 350 g kala:

1. Pöörake  päripäeva, kuni ekraanil kuvatakse menüü „A-3“.
2. Kinnitamiseks vajutage nuppu "Start/+30Sec./Confirm" (Start/+30 sek/Kinnita).
3. Kala kaalu valimiseks pöörake , kuni ekraanil kuvatakse väärtus 350.
4. Küpsetamise alustamiseks vajutage nuppu "Start/+30Sec./Confirm" (Start/+30 sek/Kinnita).

## Automaatküpsetamise menüü

Menüü	Kaal	Näit
A-1 Automaatne ülessoojendamine	200 g	200
	400 g	400
	600 g	600
A-2 Köögivili	200 g	200
	300 g	300
	400 g	400
A-3 Kala	250 g	250
	350 g	350
	450 g	450
A-4 Liha	250 g	250
	350 g	350
	450 g	450
A-5 Pasta	50 g (koos 450 ml külma veega)	50
	100 g (koos 800 ml külma veega)	100
A-6 Kartulid	200 g	200
	400 g	400
	600 g	600
A-7 Pitsa	200 g	200
	400 g	400
A-8 Supp	200 ml	200
	400 ml	400

### 4.10 Mitmeetapiline küpsetamine

Maksimaalselt saab määrata kaks etappi. Kui üks etappidest on sulatamine, pannakse see automaatselt esimeseks etapiks. Iga etapi järel heliseb summer üks kord ja seejärel algab järgmine etapp.

Automaatmenüüd ei saa määrata mitmeetapilise küpsetamise üheks etapiks.



kui soovite toitu 5 minutit sulatada ja seejärel küpsetada 7 minuti vältel 80% mikrolaineahju võimsusega. Toimige järgmiselt.

1. Vajutage üks kord nuppu "Time Defrost" (Sulatamine aja alusel) ning ekraanil kuvatakse väärtus „dEF2“.
2. 5-minutilise sulatamisaja reguleerimiseks pöörake .
3. Vajutage üks kord nuppu "Microwave" (Mikrolaineahi).
4. Pöörake , et valida 80% mikrolaineahju võimsuse väärtus P80.
5. Kinnitamiseks vajutage nuppu "Start/+30Sec./Confirm" (Start/+30 sek./Kinnita).
6. 7-minutilise sulatamisaja reguleerimiseks pöörake .
7. Küpsetamise alustamiseks vajutage nuppu "Start/+30Sec./Confirm" (Start/+30 sek./Kinnita).

### 4.8 Päringu funktsioon

1. Kui vajutate mikrolaineahju režiimi küpsetamisolekus nuppu "Microwave" (Mikrolaineahi), kuvatakse praegune võimsus kolmeks sekundiks.
2. Vajutage küpsetamisolekus nuppu "Clock/Kitchen Timer" (Kell/köögitaimer), et kontrollida praegust kellaega. See kuvatakse kolmeks sekundiks.

### 4.9 Lapselukk

1. **Lukustamine.** Vajutage ooteolekus nuppu "Stop/Clear" (Stopp/tühista) 3 sekundit, misjärel kõlab pikk piiks, mis tähistab lapseluku aktiveerimist.

2. **Vabastamine.** Vajutage lukustatud olekus nuppu "Stop/Clear" (Stopp/tühista) 3 sekundit, misjärel kõlab pikk piiks, mis tähistab luku vabastamist.

### 4.10 Täpsustamine

1. Summer kõlab üks kord, kui keerate alguses nuppu.
2. Kui küpsetamise ajal tehakse ahju uks lahti, tuleb küpsetamise jätkamiseks vajutada nuppu "Start/+30Sec./Confirm" (Start/+30 sek/Kinnita).
3. Kui küpsetusprogramm on määratud, ei vajuta nuppu "Start/+30Sec./Confirm" (Start/+30 sek/Kinnita) 1 minuti jooksul. Kuvatakse praegune kellaeg. Seadistus tühistatakse.
4. Tugeva vajutuse järel kõlab summer üks kord, nõrga vajutuse järel ei juhtu midagi.
5. Summer kõlab viis korda, et tuletada teile meelde seda, et küpsetamine on lõppenud.

## 5 Puhastamine ja hooldus

### 5.1 Puhastamine



**HOIATUS!** Ärge kasutage seadme puhastamiseks bensiini, lahustit, abrasiivseid puhastusvahendeid, metallesemeid ega tugevaid harju.



**HOIATUS!** Ärge uputage seadet ega selle toitejuhet vette ega ühte-gi muusse vedelikku.

1. Lülitage seade välja ja eemaldage seinakontaktist.
2. Oodake, kuni seade on täielikult maha jahtunud.
3. Hoidke ahju sisepind puhtana. Kui toidupritsmes ja mahavoolanud vedelikud kleepuvad ahju seintele, pühkige need ära niiske riidelapiga. Kui ahi on väga must, võib kasutada pehmetoimelist pesuvahendit. Ärge kasutage pihusteid või muid tugevatoimelisi puhastusvahendeid, sest need võivad jätta plekke ja läbipaistmatuid laike ukse pinnale.
4. Ahju välispinda tuleb puhastada niiske riidelapiga. Masina sisemiste osade kahjustamise vältimiseks ei tohi lasta veel sattuda õhutussavadesse.
5. Pritsemete ja mahavoolanud vedelikust jäänud plekkide eemaldamiseks pühkige ukse ja klaasi mõlemaid pooli, ukse kinnitusi ja nende läheduses asuvaid alasid regulaarselt niiske lapiga. Ärge kasutage abrasiivseid puhastusvahendeid.
6. Vältige juhtpaneeli märjakssaamist. Puhastage pehme niiske lapiga. Et vältida seadme soovimatut käivitumist juhtpaneeli puhastamise käigus, jätke ahju uks puhastamise ajaks lahti.
7. Kui ahjuukse siseküljele või ümbrusesse kondenseerub aur, pühkige see pehme riidelapiga ära. See võib juhtuda siis, kui mikrolaineahju kasutatakse suure õhuniiskuse tingimustes. See on tavapärase.
8. Mõnel puhul võib osutada vajalikuks klaasalu-se eemaldamine puhastamiseks. Peske alust sooja seebiveega või nõudepesumasinas.

9. Rullikurõngast ja ahju sisepõhja tuleb liigse müra vältimiseks regulaarselt puhastada. Piisab ahju põhjapinna pühkimisest pehmetoimelise puhastusainega. Rullikurõngast võib pesta sooja seebivee või nõudepesuvahendiga. Kui eemaldate rullikurõnga puhastamiseks ahju sisepõhjal, veenduge hiljem, et paigaldate selle tagasi õiges asendis.
10. Ahjust halbade lõhnade eemaldamiseks asetage ahju klaasitäis vett koos ühe sidruni mahla ning koortega, pannes need sügavasse, mikrolaineahjus kasutamiseks sobivasse kaussi, ja käivitage ahi viieks minutiks mikrolaineahju režiimis. Pühkige põhjalikult ja kuivatage pehme riidelapiga.
11. Kui ahju tuli vajab vahetamist, võtke palun ühendust volitatud teenindusega.
12. Ahju tuleb puhastada regulaarselt ja eemaldada kõik toidujäägid. Kui ahju ei hoita puhtana, võib see põhjustada pinnadefekte, mis võivad mõjutada negatiivselt seadme elutsükli ja olla ohtlikud.
13. Ärge visake kasutuks muutunud seadet tavalise olmeprügi hulka - vanad ahjud utiliseeritakse spetsiaalsetes kohaliku omavalitsuse poolt loodud jäätmekäitluskeskustes.
14. Mikrolaineahju kasutamisel grillifunktsioonis võib eralduda väikeses koguses suitsu ja lõhna, mis teatud kasutusaja järel kaovad.

### 5.2 Ladustamine

- Kui te ei kavatse seadet pika aja vältel kasutada, ladustage see hoolikalt.
- Veenduge, et seade on vooluvõrgust eemaldatud, maha jahtunud ja täiesti kuiv.
- Ladustage seade jahedas ja kuivas kohas.
- Hoidke seadet lastele kättesaamatus kohas.

## 6 Veaotsing

Tavaline	
Mikrolaineahi häirib telesignaali vastuvõttu	Mikrolaineahju töö ajal võib raadio- ja telesignaali vastuvõtt olla häiritud. Sarnast häiringut põhjustavad ka muud väikesed elektriseadmed, nt mikserid, tolmuimejad või elektrilised ventilaatorid. See on tavapärane.
Ahju valgustus on hämar	Madalal võimsusel mikrolaineahjus küpsetamise ajal võib ahju valgustus olla hämar. See on tavapärane.
Aur kondenseerub uksele, ventilatsioonivadest tuleb kuuma õhku	Küpsetamise ajal võib toidust eralduda auru. Enamik sellest aurust eemaldub läbi ventilatsioonivadade. Osa aurust võib kondenseeruda jahedatele pindadele, nt ahju uksele. See on tavapärane.
Ahi käivitati kogemata, ilma et selles oleks toitu.	Seadet ei tohi käivitada nii, et selles ei ole toitu. See on väga ohtlik.

Probleem	Tõenäoline põhjus	Lahendus
Ahi ei käivitu.	1) Toitejuhe ei ole korralikult kontakti ühendatud.	Eemaldage kontaktist. Seejärel ühendage 10 sekundi järel uuesti.
	2) Kaitse on läbi või vooluringi katkesti aktiveerunud.	Vahetage kaitse või nullige vooluringi katkesti (remonditöid teostab meie ettevõtte professionaalne töötaja).
	3) Probleem seinakontaktiga.	Kontrollige kontakti töötamist muu elektriseadmega.
Ahi ei lähe soojaks.	4) Uks ei ole korralikult suletud.	Sulgege uks korralikult.
Klaasist pöördalus teeb ahju töötamise ajal müra.	5) Pöördalus ja ahju põhi on määrdunud.	Määrdunud osade puhastamise kohta lugege jaotisest "Puhastamine ja hooldus".

# Моля, първо прочетете ръководството за употреба!

Уважаеми клиенти,

Благодарим Ви, че избрахте този уред на Веко. Надяваме се да получите отлични резултати от нашия уред, произведен от висококачествени материали по най-модерна технология. Затова, преди да преминете към употребата на уреда, Ви молим първо да прочетете цялото ръководство за употреба, както и другата придружителна документация и да ги запазите за справка в бъдеще. Ако уредът смени собственика си в бъдеще, то предайте и ръководството за употреба заедно с уреда. Следвайте указанията, като обръщате внимание на цялата информация и предупреждения в инструкцията за употреба.

Не забравяйте, че това ръководство за употреба може да се отнася за няколко различни модела. Разликите между моделите са описани подробно в ръководството.

## Значение на символите

В различните раздели на ръководството са използвани следните символи:



Важна информация и полезни съвети за употребата.



Предупреждения за опасни ситуации за здравето и собствеността.



Предупреждение за горещи повърхности.



РЕЦИКЛИРАНА И  
РЕЦИКЛЕРУЕМА  
ХАРТИЯ

Важни инструкции за безопасност  
Прочетете внимателно и ги запазете за бъдеща справка

Този раздел съдържа инструкции за безопасност, които ще ви помогнат да се защитите от риск от пожар, електрически удар, излагане на утечка от микровълнова енергия; нараняване или повреди на собствеността. Неспазването на инструкциите прави всяка гаранция невалидна.

## 1.1 Обща безопасност

- Микровълновите фурни Веко съответстват на приложимите стандарти за безопасност; ето защо, в случай на повреда по уреда или хранящия кабел, той трябва да бъде ремонтиран или сменен от дилър, сервизен център или специалист и оторизиран сервиз с цел избягване на всякакви опасности. Погрешен или неквалифициран ремонт може да доведе до опасност и риск за потребителя.
- Микровълновата фурна е предназначена за загряване на храни и напитки. Изсушаване на храна или дрехи или загряване на подложки за затопляне, чехли, гъби, влажни кърпи или подобни може да доведе до риск от нараняване, запалване или пожар.
- Уредът е предназначен за битова употреба и подобни приложения като:
  - Кухненски зони за персонала в магазини, офиси и други работни среди.
  - Фермерски къщи.
  - От клиенти в хотели, мотели и други видове жилищни среди;
  - Места за нощувка със закуска.
- Не се опитвайте да стартирате фурната, когато вратата е отворена; в противен случай може да се изложите на вредна микровълнова енергия. Обезопасителните блокировки не трябва да бъдат деактивирани или изменени.
- Не поставяйте каквито и да е предмети между предната страна и вратата на фурната. Не допускате наслояването на мръсотия или почистващи препарати по затварящите повърхности.
- Всякакви сервизни работи, включващи отстраняването на капака, който защитава от излагане на микровълнова енер-

## Важни инструкции за безопасност и опазване на околната среда

- гия, трябва да се извършват от оторизирани лица/сервиз. Всеки друг подход е опасен.
- Вашият продукт е предназначен за готвене, загряване и размразяване на храна в къщи. Не бива да се използва за търговски цели. Производителят не може да носи отговорност за щети, настъпили от неправилна употреба.
  - Не използвайте този уред на открито, в бани, влажна среда или на места, където може да стане мокро.
  - Не се допуска отговорност или гаранционни искове за щети, настъпили вследствие на неправилна употреба или неправилна работа с уреда.
  - Никога не се опитвайте да разглобите уреда. Гаранцията няма да покрие никакви повреди, причинени от неправилно боравене с уреда.
  - Използвайте само оригинални части или такива, препоръчани от производителя.
  - Не оставяйте уреда без наблюдение при ползването му.
  - Използвайте уреда само върху стабилна, равна, чиста, суха и нехлъзгава повърхност.
  - Уредът не бива да се използва с външен таймер или отделна дистанционна система.
  - Преди да използвате уреда за първи път, почистете всичките му части. За подробности, направете справка с раздел „Почистяване и поддръжка“.
  - Използвайте уреда само по предназначение, както е описано в това ръководство. Не използвайте абразивни химикали или пара за почистване на този уред. Тази фурна е предназначена само за затопляне и готвене на храна.
  - Тя не е предназначена за промишлена или лабораторна употреба.
  - Не използвайте този уред за сушене на дрехи или кухненски кърпи.
  - Уредът става много горещ по време на употреба. Обърнете внимание да не докосвате горещите части във вътрешността на фурната.
  - Вашата фурна не е проектирана за сушене на каквото и да е живо същество.
  - Не работете с фурната, ако тя е празна.
  - Съдовете трябва да бъдат проверени, за да се уверите, че са



подходящи за употреба в микровълнови фурни

- Съдовете за готвене може да са горещи поради предадената топлина от приготвяната храна към съдовете. Може да са ви необходими ръкавици, за да хванете съда.
- Съдовете трябва да бъдат проверени, за да се уверите, че са подходящи за употреба в микровълнови фурни.
- Не поставяйте фурната на котлони или други уреди за нагряване. В противен случай, тя може да се повреди, а гаранцията ще е невалидна.
- Микровълновата фурна не трябва да бъде поставяна в шкаф, който не е в съответствие с инструкциите за монтаж.
- При отваряне на капака или фолиото след готвене на храна, може да се отдели пара.
- Използвайте ръкавици, когато изваждате каквато и да е гореща храна.
- Уредът и неговите достъпни повърхности може да се сгорещят силно при работата му.
- Вратата и стъклото може да се сгорещят силно при работата на уреда.
- Ако хранващият кабел е повреден, той трябва да бъде сменен от производителя, сервизен център или лице с подобна квалификация, за да се избегне всякаква опасност.
- Проверете дали данните за вашето местно електрозахранване отговарят на информацията върху табелката с данни.
- Единственият начин да изключите уреда от електрозахранването е да изключите щепсела от контакта.
- Използвайте уреда само със заземени контакти.
- Никога не използвайте уреда, ако хранващият кабел или самия уред е повреден.
- Не използвайте уреда с удължител.
- Никога не пипайте уреда или щепсела с мокри или влажни ръце.
- Разположете уреда по такъв начин, че щепселът винаги да е достъпен.
- За да избегнете риска от повреда на хранващия кабел, внимавайте да не го притискате, огъвате или търкате в остри ръбове. Дръжте хранващия кабел далеч от нагорещени повърхности и открит пламък.

## Важни инструкции за безопасност и опазване на околната среда

- Уверете се, че няма никаква опасност кабелът случайно да се измъкне или някой да се спъне в него при ползването на уреда.
- Изключвайте уреда преди всяко почистване и когато не го използвате.
- Не дърпайте захранващия кабел на уреда, за да го разкачите от захранването и никога не увивайте кабела около уреда.
- Не потапяйте уреда, захранващия кабел или щепсела във вода или други течности. Не ги дръжте под течаща вода.
- Когато загрявате храна в пластмасови или хартиени контейнери, проверявайте често фурната поради възможността от запалване.
- Отстранете телените връзки и/или метални дръжки от пластмасовите или хартиени торби преди да поставите съвместимите такива във фурната.
- Ако се наблюдава дим, изключете уреда и оставете вратата затворена, за да потушите евентуални пламъци.
- Не използвайте вътрешността на фурната за съхранение на каквото и да е. Не оставяйте хартиени предмети, материали за готвене или храна във фурната, когато тя не се използва.
- Съдържанието на шишетата за хранене и бурканите с бибешка храна трябва да бъде разбъркано или разклатено, а температурата трябва да бъде проверена преди консумация с оглед избягване на изгаряния.
- Този уред е Група 2 Клас В ISM оборудване. Група 2 съдържа всякакво ISM (Промислени, научни и медицински) оборудване, в което се генерира умишлено радиочестотна енергия и/или са използва форма на радиоманитна радиация за обработка на материал и електроерозионно оборудване.
- Оборудването Клас В е подходящо за употреба в домакинска среда и такава, директно свързана към електрозахранване с ниско напрежение.
- Вратата или външната повърхност на уреда може да се сгорещат при употребата на уреда.
- Загряването на напитки с микровълнова фурна може да доведе до кипене с разпръскване наоколо, след изваждането им от фурната; така че бъдете внимателни при държане на контейнерите.

## Важни инструкции за безопасност и опазване на околната среда

- Не печете нищо във фурната. Горещата мазнина може да повреди компонентите и материалите на фурната и дори може да причини кожни изгаряния.
- Пробита храна с твърда кора като картофи, тиква, ябълки и кестени.
- Уредът трябва да бъде поставен така, че задната страна да сочи към стена.
- Преди местене на уреда, моля, осигурете въртящата се поставка, за да предотвратите повреждането ѝ.
- Яйцата в черупки и целите, твърдо сварени яйца не трябва да се загряват в микровълнови фурни, тъй като могат да експлодират дори след края на микровълновото нагряване.
- Никога не отстранявайте части от задната страна или страниците на уреда, които осигуряват минималните разстояния между стените на шкафа и уреда с оглед осигуряване на адекватна циркулация.
- Фурната трябва да се почиства редовно и да се отстраняват всички остатъци от храна по нея.
- Неподдържането на чистотата на фурната може да доведе до влошаване на повърхностите и да се отрази неблагоприятно върху експлоатационния живот на уреда, както и евентуално да причини опасна ситуация.
- Почистване на уплътненията на вратата и съседните части: Използвайте гореща сапунена вода. Почиствайте с кърпа за съдове, не стържете. Не използвайте метална или стъклена стъргалка за почистване.

**ПРЕДУПРЕЖДЕНИЕ:** При повреда на вратата или нейните уплътнения фурната може да работи само след ремонт от компетентно лице.

**ПРЕДУПРЕЖДЕНИЕ:** Сервизът и ремонтите, които се извършват от неупълномощени лица, и изискват отстраняване на защитаващия от микровълнова енергия капак, са опасни.

**ПРЕДУПРЕЖДЕНИЕ:** Не загрявайте течност и други храни в затворени контейнери, тъй като могат да експлодират.

- Не използвайте уреда за друга цел освен по предназначение.
- Не използвайте уреда като топлоизточник.

## Важни инструкции за безопасност и опазване на околната среда

- Микровълновата фурна е предназначена само за размразяване, готвене и варене на храна.
- Не гответе храните прекалено много – може да предизвикате пожар.
- Не използвайте почистващи препарати с пара за почистване на уреда.
- Трябва да сте особено предпазливи ако използвате уреда в близост до деца или лица с понижени физически, сензорни или умствени способности.
- Уредът може да се използва от деца, които са на възраст над 8 години и от лица с ограничени физически, сензорни или умствени възможности, или които нямат познания и опит, ако те бъдат наблюдавани по отношение на безопасното му използване или са инструктирани и разбират рисковете от използването на продукта. Децата не трябва да играят с уреда. Процедурите за почистване и потребителска поддръжка не трябва да се извършват от деца, освен ако не са контролирани от възрастни.
- Има опасност от задушаване! Дръжте опаковъчните материали далеч от достъпа на деца!
- Позволявайте на деца да използват фурната без надзор, само ако са дадени адекватни инструкции, така че детето да може да използва микровълновата фурна по безопасен начин и да разбира опасностите от неправилната ѝ употреба.
- Поради прекомерната топлина, която се получава в режим грил и комбинация, на децата не трябва да се разрешава да използват тези режими без надзор на възрастен.
- Съхранявайте продукта и неговия захранващ кабел така, че те да не са достъпни за деца на възраст под 8 години.
- Уредът и неговите достъпни повърхности може да се сгорещат силно при работата му. Дръжте децата далеч.
- Уредът не е предназначен за използване от лица (включително деца) с намалени физически, сензорни или умствени способности, или такива без нужния опит и познания, освен ако те не са надзиравани или специално инструктирани относно употребата на уреда от лице, отговорно за тяхната безопасност.

# Важни инструкции за безопасност и опазване на околната среда

- Малките деца трябва да се наблюдават, за да се гарантира, че няма да играят с уреда.

**ПРЕДУПРЕЖДЕНИЕ:** Позволявайте на деца да използват фурната без надзор само ако са дадени адекватни инструкции, така че детето да може да използва микровълновата фурна по безопасен начин и да разбира опасностите от неправилната ѝ употреба.

## 1.2 Съвместимост с WEEE Директива за ихвърляне на отпадъчни продукти:

Продуктът отговаря на изискванията на директивата на ЕС за ихвърляне на отпадъчни продукти (2012/19/EU). Този продукт носи класификационен символ за отпадъчно електрическо и електронно оборудване (WEEE).

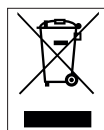

Този символ показва, че продуктът не бива да се изхвърля с друга несортирана битова смет в края на полезния си живот. Използваният уред

трябва да се върне в оторизиран пункт за рециклиране на електрически и електронни уреди. За да откриете тези пунктове за събиране, моля обърнете се към местния орган на реда или търговецът, от който е закупен продуктът. Всяко домакинство изпълнява важна роля в събирането и рециклирането на използвани уреди. Правилното изхвърляне на използвани уреди спомага за предотвратяването на потенциални негативни по-

следачи върху околната среда и човешкото здраве.

## 1.3 Съвместимост с директивата за ограничаване на употребата на определени опасни вещества

Закупеният от вас продукт отговаря на изискванията на директивата за ограничаване на употребата на определени опасни вещества на ЕС (2011/65/EC). Той не съдържа никой от вредните и забранени материали, описани в Директивата.

## 1.4 Информация за опаковката



Опаковката на продукта е изготвена от подлежащи на рециклиране материали в съответствие с национално-то ни законодателство. Не изхвърляйте опаковъчните материали с битови или други отпадъци. Отнесете ги в център за събиране на опаковъчни материали, посочен от местните власти.

## 2 Вашата микровълнова фурна

### 2.1 Преглед

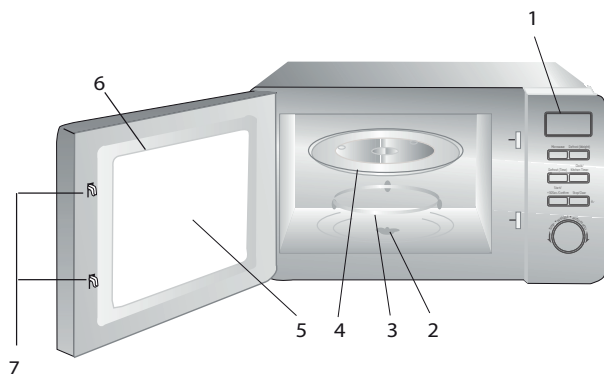

1. Контролен панел
2. Вал на въртящата се поставка
3. Опора на въртящата се поставка
4. Стъклен поднос
5. Прозорец на фурната
6. Модул на врата
7. Системата за предпазно блокиране на вратата

### 2.2 Технически данни

Разход на енергия	230 V~50 Hz, 1250 W (Микровълнова)
Изходна мощност	800 W
Работна честота	2450 MHz
Стойност в ампери	5A
Външни размери (Микровълнова фурна)	258.2*439.5*356 мм
Вътрешни размери на фурната	205.2*303.6*306 мм
Фурна Капацитет	20 литра
Нетно тегло	11.1 кг
Нетно тегло (съдържа- ние на комплекта)	12.1 кг

Маркировките на продукта или стойностите, посочени в другите документи, доставени с него, са стойности, получени при лабораторни условия, съгласно приложимите стандарти. Тези стойности може да варират съобразно употребата на уреда и условията на средата. Стойности на мощността са тествани при 230V.

### 2.3 Монтаж на въртящата се поставка

- Никога не поставяйте стъкления поднос на обратно. Стъкленият поднос не трябва да бъде ограничаван.
- И стъкленият поднос и опората на въртящата се поставка винаги трябва да бъдат използвани по време на готвене.
- Всяка храна и съдове с храна трябва да бъдат поставяни на стъкления поднос за готвене.
- Ако стъкленият поднос или опората на въртящата се поставка се спукат или се счупят, свържете се с най-близкия до вас оторизиран сервизен център.

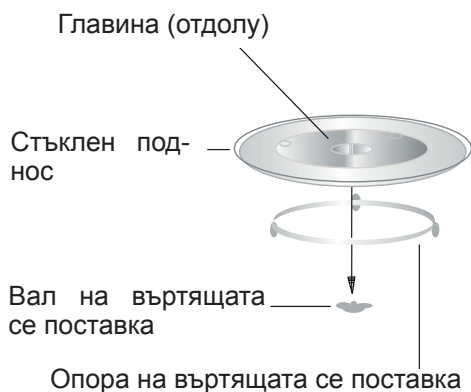

### 3.1 Монтаж и свързване

- Отстранете целия опаковъчен материал и принадлежности. Прегледайте фурната за повреди от всякакъв характер като вдлъбвания или счупена врата. Не монтирайте, ако фурната е повредена.
- Отстранете предпазното фолио по повърхността на тялото на микровълновата фурна.
- Не отстранявайте светло кафявия капак Mica, който е прикачен над кухнята за защита на магнетрона.
- Изберете равна повърхност, осигуряваща достатъчно пространство за входящите и изходящите тръби.

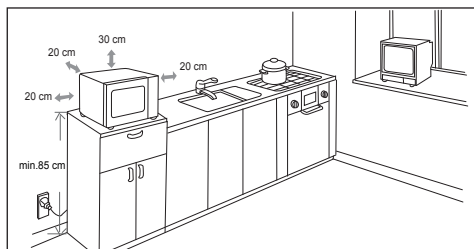

- Минималната инсталационна височина е 85 cm.
- Задната повърхност на уреда не трябва да се доближава до стена. Оставете разстояние от минимум 30 cm над фурната; минималното разстояние между фурната и съседната стена, ако има такава, трябва да бъде 20 cm.
- Не отстранявайте краката под фурната.
- Блокирането на входните и/или изходните отвори може да повреди фурната.
- Поставете фурната възможно най-далече от радио апарати и телевизори. Работата на микровълновата фурна може да причини смущения на радио и телевизионните приемници. 2. Включете вашата фурна в стандартен домакински контакт.

Уверете се, че напрежението и честотата на тока са същите като тези на фабричната табела.



**ПРЕДУПРЕЖДЕНИЕ:** Не инсталирайте фурната в обхвата на котлони или други източници на топлина. Ако е инсталирана в близост до или над източник на топлина, фурната може да се повреди и гаранцията ще бъде невалидна.



Достъпната повърхност може да се нагорещи по време на работа.



## 4.1 Контролен панел

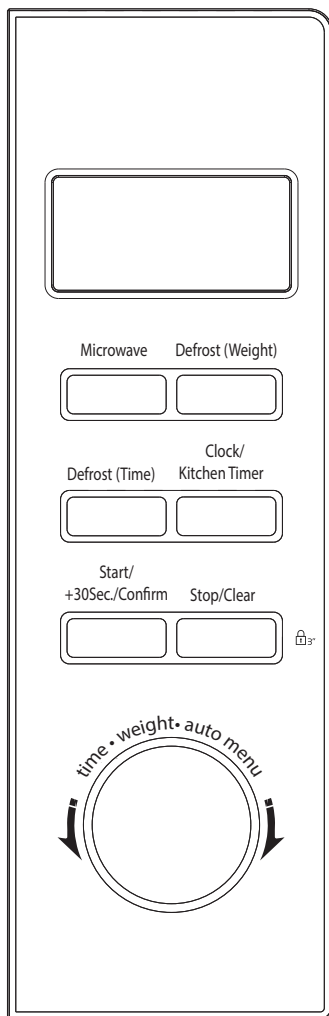



## 4.2 Инструкции за работа

Тази микровълнова фурна използва модерно електронно управление за регулиране на параметрите за готвене, така че да отговорят по-добре на вашите нужди за готвене.

## 4.3 Задаване на време

Когато микровълновата фурна е под напрежение, на екрана е показано „0:00“, а алармата ще прозвучи веднъж.

1. Натиснете еднократно бутона „Часовник /Кухн. таймер“ и цифрите за часовника ще започнат да мигат.
2. Завъртете , за да регулирате часа; стойността трябва да бъде между 0 и 23.
3. Натиснете бутона „Часовник /Кухн. таймер“ и започва примигване на цифрите за минути.
4. Завъртете , за да регулирате минутите; стойността трябва да бъде между 0 и 59.
5. Натиснете бутона „Часовник / Кухн. таймер“, за да завършите настройката на времето. Започва примигване на символа “:” и се показва времето.



Когато часовникът не е настроен, при включване на захранването, той няма да работи.



Ако натиснете „Стой/Отмени“ по време на настройките на часа, фурната ще се върне автоматично към предишния режим.

## 4.4 Кухненски таймер (брояч)

Вашата фурна е оборудвана с автоматичен брояч, който не е свързан с функциите на фурната и може да

бъде използван отделно в кухнята (той може да бъде настроен на макс. 95 минути.)

1. Натиснете веднъж „Часовник /Кухн. таймер“ и на LED екрана ще се покаже 00:00.
2. Завъртете , за да изберете точното време.
3. Натиснете „Старт/+30сек./ Потвърди“, за да потвърдите настройката.
4. Когато настъпи зададеният час, индикаторът за часовника ще изгасне. Алармата ще сигнализира 5 пъти. Ако часовникът е настроен (24-часово показване), екранът ще покаже настоящото време.

Натиснете „Стоп/Отмени“, за да спрете таймера по всяко време.



Функциите на кухненския таймер са различни от 24-часовата часовникова система. Кухненският таймер е просто таймер.

### 4.5 Готвене на микровълнова фурна



1. Натиснете „Микровълново“ и на екрана ще се покаже „P100“.
2. Натиснете ключа „Микровълново“ или включете , за да изберете микровълнова мощност и съответно ще се покажат „P100“, „P80“, „P50“, „P30“ и „P10“.
3. Натиснете „Старт/+30 сек./ Потвърди“, за да потвърдите и

завъртете , за да настроите времето до стойността между 0:05 и 95:00.

4. Натиснете „Старт/+30 сек./ Потвърди“ отново, за да стартирате готвенето.



**Пример:**Ако искате да използвате 80% микровълнова мощност, за да готвите за 20 минути, вие можете да пуснете фурната със следните стъпки.

5. Натиснете „Микровълново“ веднъж и на екрана ще бъде показано „P100“.
6. Натиснете отново „Микровълново“ или завъртете , за да настроите 80% микровълнова мощност.
7. Натиснете „Старт/+30сек./ Потвърди“, за да потвърдите и на екрана ще се покаже „P 80“.
8. Завъртете , за да регулирате времето за готвене до показване на „20:00“.
9. Натиснете „Старт/+30 сек./ Потвърди“ за да стартирате готвенето.

Стъпките за регулиране на времето чрез кодирания бутон са по-долу:

Настройка на продължителността	Стъпка за увеличаване
0-1 минута	5 секунди
1-5 минути	10 секунди
5-10 минути	30 секунди
10-30 минути	1 минута
30-95 минути	5 минути

### Диаграма на микровълновата мощност

Натиснете	Веднъж	Два пъти	Три пъти	4 пъти	5 пъти
Микровълнова мощност	100%	80%	50%	30%	10%

### 4.6 Бързо готвене

1. В състояние на изчакване, натиснете бутона „Старт/+ 30 сек. /Потвърди“, за готвене на ниво 100% мощност в продължение на 30 секунди. Всяко натискане на същия ключ ще увеличи времето за готвенето с 30 секунди. Максималното време за готвене е 95 минути.
2. По време на процеса на готвене в микровълнова фурна и размразяване, натиснете „Старт/+ 30 сек. /Потвърди“, за да се увеличи времето за готвене.
3. В състояние на изчакване, завъртете наляво „“, за да изберете директно времето за готвене. След като сте избрали

времето, натиснете „Старт/+30 сек./Потвърди“, за да стартирате готвенето. Микровълновата мощност е 100%.



При автоматичното меню и тегло на размразяване, времето за готвене не може да се увеличи чрез натискане "Старт/+ 30 сек./Потвърди"



### 4.7 Размразяване в зависимост от теглото

1. Натиснете веднъж „Тегло за размразяване“, на екрана ще се покаже „dEF1“.
2. Завъртете  за да изберете теглото на храната от 100 до 2000 гр.
3. Натиснете „Старт/+30 сек./Потвърди“, за да стартирате готвенето.

### 4.8 Размразяване в зависимост от времето



1. Натиснете веднъж „Време за размразяване“, на екрана ще се покаже „dEF2“.
2. Завъртете , за да изберете времето за размразяване. Максималното време е 95 минути.
3. Натиснете „Старт/+30 сек./Потвърди“, за да стартирате размразяването. Мощността за размразяване е P30 и не може да бъде сменена.

## 4.9 Автоматично меню

1. Завъртете по часовниковата стрелка , за да изберете исканото меню. Ще бъдат показани менютата между „А-1“ и „А-8“, наречени „Пица“, „Месо“, „Зеленчуци“, „Паста“, „Картофи“, „Риба“ и „Пуканки“.
2. Натиснете „Старт/+30сек./ Потвърди“, за да потвърдите.
3. Завъртете , за да изберете тегло по подразбиране в съответствие с диаграмата на менюто.
4. Натиснете „Старт/+30 сек./ Потвърди“, за да стартирате готвенето.



**Пример:** Ако искате да използвате „Автоматично меню“, за да сготвите 350 гр. риба:

1. Завъртете  по часовниковата стрелка, докато на екрана не се покаже „А-3“.
2. Натиснете „Старт/+30сек./ Потвърди“, за да потвърдите.
3. Завъртете , за да изберете теглото на рибата, докато на екрана не се покаже „350“.
4. Натиснете „Старт/+30 сек./ Потвърди“, за да стартирате готвенето.

## Автоматично меню за готвене

Меню	Тегло	Дисплей
А-1 Автоматично претопляне	200 гр.	200
	400 гр.	400
	600 гр.	600
А-2 Зеленчуци	200 гр.	200
	300 гр.	300
	400 гр.	400
А-3 Риба	250 гр.	250
	350 гр.	350
	450 гр.	450
А-4 Месо	250 гр.	250
	350 гр.	350
	450 гр.	450
А-5 Паста	50 гр. (с 450 мл. студена вода)	50
	100 гр. (с 800 мл. студена вода)	100
А-6 Картофи	200 гр.	200
	400 гр.	400
	600 гр.	600
А-7 Пица	200 гр.	200
	400 гр.	400
А-8 Супа	200 мл.	200
	400 мл.	400



## 4.10 Многостепенно готвене

Могат да се настроят максимално две нива. Ако едното ниво е за размразяване, то автоматично трябва да бъде зададено като първо. След завършване на нивото, алармата ще извести и автоматично ще започне готвенето на второто ниво.

Автоматичното меню не може да бъде зададено като стъпка от многостепенно готвене.



ако искате да размразяватے храна за 5 минути, а след това да я сготвите с 80% микровълнова мощност за 7 минути. Стъпките са както следва:

1. Натиснете веднъж „Време за размразяване“, на екрана ще се покаже „dEF2“.
2. Завъртете , за да настроите времето за размразяване на 5 минути;
3. Натиснете веднъж „Микровълново“;
4. Завъртете , за да изберете 80% микровълнова мощност, на екрана ще се покаже „P80“;
5. Натиснете „Старт/+30сек./Потвърди“, за да потвърдите.
6. Завъртете , за да настроите времето за готвене на 7 минути;
7. Натиснете „Старт/+30 сек./Потвърди“, за да стартирате готвенето.

### 4.11 Функция със запитване

1. В режим на микровълново готвене, натиснете „Микровълново“ и за 3 секунди ще бъде показано текущото ниво на мощност.
2. По време на готвене, натиснете „Часовник /Кухн. таймер“, за да проверите текущото време за готвене. За 3 секунди ще бъде показано текущото време.

### 4.12 Блокировка за деца

1. **Блокиране:** В състояние на изчакване, натиснете „Стоп/Изчисти“ за 3 секунди, ще се чуе продължителен звук „биип“, което означава, че превключвателите на режим за блокировка за деца.
2. **Премахване на блокировката:** В заключено състояние, натиснете „Стоп/Изчисти“ за 3 секунди, ще се чуе продължителен звук „биип“, което означава, че излизате от режима за блокировка за деца.

### 4.13 Спецификации

1. Когато завъртите копчето в началото, алармата ще сигнализира веднъж;
2. Ако по време на готвенето е отворена вратата, за да продължи готвенето, трябва да се натисне „Старт/+30 сек./Потвърди“;
3. След като е зададена програмата за готвене, в продължение на 1 минута не се натиска „Старт/+30 сек./Потвърди“; Ще бъде показано текущото време. Настройката ще бъде отменена.
4. При ефективно натискане, алармата ще сигнализира веднъж, а при неефективно натискане, няма да има звук.
5. Когато готвенето е завършило, алармата ще сигнализира пет пъти.

### 5.1 Почистване

**ПРЕДУПРЕЖДЕНИЕ:**

Никога не използвайте бензин, разтворител, абразивен почистващ препарат, метални предмети и твърди четки за почистване на уреда.

**ПРЕДУПРЕЖДЕНИЕ:**

Никога не потапяйте уреда и кабела му във вода или друга течност.

1. Изключете уреда и извадете щепсела от контакта.
2. Изчакайте до пълното охлаждане на уреда.
3. Поддържайте вътрешността на фурната чиста. Избършете с влажна кърпа, ако има изпръскана храна или разляла се течност, залепнала по стените на фурната. Може да се използва лек препарат за почистване, ако фурната е много мръсна. Избягвайте спрейове и други силни почистващи препарати, тъй като те може да причинят оцветяване, маркировки и да нарушат прозрачността на повърхността на вратата.
4. Външните повърхности на фурната трябва да бъдат почиствани с влажна кърпа. Не позволявайте навлизането на вода от вентилационните отвори, за да предотвратите повреда на частите на фурната.
5. Избърсвайте често и двете страни на вратата и стъклото, гарнитурите на вратата и частите до нея с оглед отстраняването на запотвяването и пръски. Не използвайте абразивни почистващи препарати.
6. Не допускайте намокрянето на контролния панел. Почиствайте с мека влажна кърпа. Оставете вратата на фурната отворена, за да предотвратите неочаквано включване по време на чистене на контролния панел.
7. Ако около и във вратата на фурната се акумулира пара, избършете с мека кърпа. Това може да случи, когато микровълновата фурна е работила при много влажни условия. Това е нормално.
8. В някои случаи, може да трябва да отстраните стъклената поставка за почистване. Измийте поставката с топла сапунена вода или в миялна машина.
9. Ролката и подът на фурната трябва да бъдат почиствани регулярно, за да се избегне прекален шум. Би било достатъчно да избършете долната повърхност на фурната с мек препарат. Ролката може да бъде измита с топла сапунена вода или в миялна машина. Когато отстраните за почистване ролката от пода на фурната се уверете, че сте я монтирали обратно в съответното положение.
10. С оглед отстраняването на лоши миризми във вашата фурна, поставете чаша за вода и обелете лимон в дълбок съд, подходящ за микровълнова фурна и пуснете фурната за 5 минути в микровълнов режим. След това избършете добре и подсушете с мека кърпа.
11. Моля, свържете се с оторизиран сервизен център, когато лампата на фурната трябва да бъде сменена.

12. Фурната трябва да бъде почиствана регулярно и да бъдат отстранявани всякакви останки от храна. Ако фурната не се поддържа чиста, това може да причини дефекти по повърхностите, които да повлияят негативно на експлоатационния живот на уреда и е възможно това да доведе до рискове.
13. Моля, не изхвърляйте уреда заедно с домакинските отпадъци; старите фурни трябва да бъдат изхвърляни в специални общински центрове.
14. Когато микровълновата фурна се използва при функция грил, може да има малко количество дим и миризма, която ще изчезне известно време след употреба.

### 5.2 Съхранение

- Ако не възнамерявате да използвате уреда за продължителен период от време, моля съхранете го внимателно.
- Моля, уверете се, че уредът е изключен от контакта, охладен и напълно сух.
- Съхранявайте уреда на хладно и сухо място.
- Дръжте уреда далеч от деца.

Нормална	
Микровълновата фурна смущава телевизионният прием	Радио и ТВ приемниците може да се повлияят, когато микровълновата фурна работи. Подобно е на смущенията, причинени от малки електроуреди, като миксер, прахосмукачка и електрически вентилатор. Това е нормално.
Лампата на фурната е замъглена	При ниска мощност на микровълново готвене, лампата на фурната може да е заглушена. Това е нормално.
Върху вратата се акумулира пара, горещ въздух излиза от вентилационните отвори	По време на готвене, от пода може да излезе пара. Повечето от тази пара ще излезе от вентилационните отвори. Но известно количество може да се акумулира на хладно място като вратата на фурната. Това е нормално.
Фурната стартира инцидентно без храна в нея.	Не е допустимо уредът да бъде стартиран без храна в него. Това е много опасно.

Проблем	Възможна причина	Решение
Фурната не може да стартира.	1) Захранващият кабел не е включен правилно.	Разкачете. След 10 секунди включете отново.
	2) Изгорял е бушон или прекъсвач на веригата е активиран.	Сменете бушона или нулирайте прекъсвача (ремонт от професионален персонал или нашата компания).
	3) Проблеми с пускане.	Тествайте пускането, заедно с други електрически уреди.
Фурната не загрева.	4) Вратата не е затворена правилно.	Затворете правилно вратата.
Стъклената въртяща се поставка издава шум, когато микровълновата фурна работи	5) Въртящата се поставка и дъното на фурната са мръсни.	За почистване на мръсните части, направете справка в раздел „Почистване и поддръжка“.



# Vă rugăm să citiți mai întâi acest manual de utilizare!

Stimate client,

Vă mulțumim pentru că ați ales acest produs Beko. Sperăm să obțineți cele mai bune rezultate de la aparatul dumneavoastră, care a fost fabricat la o calitate înaltă și cu tehnologie performantă. Din acest motiv, vă rugăm să citiți cu atenție și în întregime acest manual de utilizare și toate celelalte documente însoțitoare înainte de a utiliza aparatul și să le păstrați pentru consultări ulterioare. Dacă transmiteți produsul altei persoane, oferiți-i și manualul de utilizare. Urmați instrucțiunile și acordați atenție tuturor informațiilor și avertismentelor din manualul de utilizare.

Nu uitați că acest manual de utilizare poate fi aplicat și altor modele. Diferențele dintre modele sunt descrise în manual în mod explicit.

## Semnificația simbolurilor

Următoarele simboluri sunt utilizate în diverse părți ale acestui manual de utilizare:



Informații importante sau sfaturi utile privind utilizarea.



Avertismente pentru situații periculoase privitoare la siguranța vieții și a proprietății



Avertisment de suprafețe fierbinți.



**HĂRTIE RECICLATĂ ȘI  
RECICLABILĂ**

Acest produs a fost fabricat în fabrici ecologice moderne, fără a dăuna naturii.

## Instrucțiuni importante cu privire la siguranță Citiți cu atenție și păstrați-le pentru referință viitoare

Această secțiune conține instrucțiuni privind siguranța care vă vor proteja împotriva riscului de incendiu, electrocutării, expunerii la scurgerea energiei microundelor, vătămărilor corporale și pagubelor materiale. Nerespectarea acestor instrucțiuni invalidează garanția furnizată.

### 1.1 Siguranță generală

- Cuptoarele cu microunde de la Beko sunt conforme standardelor de siguranță aplicabile; din acest motiv, în caz de orice avarii ale produsului sau ale cablului de alimentare, acesta trebuie reparat sau înlocuit de un dealer, un centru de service sau un service specializat sau autorizat similar, pentru evitarea oricărui pericol. Lucrările de reparații greșite sau efectuate de persoane necalificate pot cauza pericole sau riscuri utilizatorului.
- Acest produs este destinat utilizării în scop casnic și aplicațiilor similare cum ar fi:
  - Bucătării pentru personalul din magazine, birouri sau alte medii de lucru;
  - Ferme
  - De către clienți în hoteluri, moteluri sau alte medii de tip rezidențial;
  - Medii de tip pensiune.
- Nu este destinat uzului industrial sau în laborator.
- Nu încercați să porniți cuptorul atunci când ușa este deschisă; în caz contrar, puteți fi expus la energia periculoasă a microundelor. Dispozitivele de siguranță nu trebuie dezactivate sau modificate.
- Cuptorul cu microunde este destinat doar pentru încălzirea alimentelor și băuturilor. Uscarea alimentelor sau articolelor de îmbrăcăminte și încălzirea pernelor electrice, papucilor, bureților, textilelor umede și a altor articole similare pot genera riscuri de rănire, aprindere sau incendiu.
- Nu puneți obiecte între partea frontală și ușa cuptorului. Nu permiteți formarea murdăriei sau resturilor agentului de curățare pe suprafețele de închidere.

- Orice lucrări de service, ce implică scoaterea panoului ce asigură protecție împotriva expunerii la energia microundelor, trebuie să fie efectuate de către persoane/service autorizate. Orice altă abordare este periculoasă.
- Produsul dumneavoastră este destinat gătirii, încălzirii și decongelării alimentelor în casă. Nu trebuie utilizat în scopuri comerciale.
- Cuptorul dumneavoastră nu este destinat uscării nici unei viețuitoare.
- Nu utilizați produsul ca să uscați articole de îmbrăcăminte sau prosoape de bucătărie.
- Nu utilizați acest produs afară, în baie, în medii umede sau locuri în care se poate uda.
- Nu va fi asumată nicio responsabilitate sau solicitare de garanție pentru avariile ce survin în timpul întrebuințării greșite sau a manevrării incorecte a produsului.
- Nu încercați niciodată să demontați produsul. Nu sunt acceptate solicitări de garanție pentru avarii cauzate de manevrarea incorectă a produsului.
- Utilizați doar componente originale sau componente recomandate de producător.
- În timpul utilizării, nu lăsați produsul nesupravegheat.
- Utilizați întotdeauna produsul pe o suprafață stabilă, dreaptă, curată uscată și aderentă.
- Acest produs nu trebuie utilizat cu un ceas exterior sau un sistem separat de control prin telecomandă.
- Înainte de prima utilizare a produsului, curățați toate componentele. Vă rugăm să consultați detaliile prezentate în secțiunea "Curățare și întreținere".
- Utilizați acest produs doar pentru uzul destinat, așa cum este descris în acest manual.
- În timpul utilizării, produsul devine foarte fierbinte. Fiți atenți să nu atingeți părțile fierbinți din interiorul cuptorului.
- Nu utilizați cuptorul fără alimente.
- Ustensilele vor fi verificate pentru a se asigura că sunt adecvate utilizării în cuptoarele cu microunde.
- Folosiți numai ustensile adecvate utilizării în cuptoarele cu microunde.
- Ustensilele de gătire pot deveni fierbinți din cauza căldurii transfe-

rate de la alimentele încălzite. Pentru manipularea ustensilelor aveți nevoie de mănuși de bucătărie.

- Nu așezați cuptorul pe plite sau alte produse de generare a căldurii. În caz contrar, acesta poate fi avariât și garanția devine nulă.
- Aburul poate ieși în momentul deschiderii capacelor sau foliei, după gătitul alimentelor.
- Atunci când produsul este în folosință, acesta și suprafețele accesibile pot fi foarte fierbinți.
- Atunci când produsul este în folosință, ușa și geamul extern pot deveni foarte fierbinți.
- Asigurați-vă că tensiunea de alimentare corespunde cu informațiile furnizate pe plăcuța cu date tehnice a produsului.
- Singura modalitate de deconectare a aparatului de la priză este scoaterea ștecherului de alimentare din priză.
- Utilizați produsul doar cu o priză cu împământare.
- Nu utilizați aparatul atunci când cablul de alimentare sau aparatul în sine este avariât.
- Nu utilizați acest aparat cu un prelungitor.
- Nu atingeți niciodată aparatul sau priza cu mâinile umede.
- Puneți aparatul într-o poziție în așa fel încât ștecherul să fie întotdeauna accesibil.
- Preveniți avarierea cablului de alimentare prin comprimare, deformare sau frecarea de margini tăioase. Țineți cablul de alimentare departe de suprafețele fierbinți și flacăra deschisă.
- Asigurați-vă că nu există niciun pericol să scoateți cablul de alimentare accidental din priză și că nu se poate împiedica nimeni de el atunci când cuptorul este în folosință.
- Înainte de fiecare curățare și atunci când produsul nu este folosit, scoateți-l din priză.
- Pentru deconectarea aparatului, nu trageți de cablul de alimentare și nu înfășurați niciodată cablul în jurul produsului.
- Nu cufundați aparatul, cablul de alimentare sau ștecherul în apă sau alte lichide. Nu-l țineți sub apă curentă.
- Atunci când încălziți alimente în recipiente de plastic sau hârtie, verificați frecvent cuptorul deoarece există posibilitatea de aprindere.

- Înainte de introducerea în cuptor a pungilor adecvate pentru utilizare în cuptorul cu microunde, scoateți firele de sârmă și/sau mânerul metalic ale pungilor de hârtie sau plastic.
  - Dacă observați fum, închideți sau scoateți din priză produsul și țineți ușa închisă pentru a înăbuși orice flacără.
  - Nu utilizați interiorul cuptorului pentru depozitare. Atunci când cuptorul nu este în funcțiune, nu lăsați articole din hârtie, materiale de gătit sau alimente în cuptor.
  - Înainte de consum și pentru a evita arsurile, conținutul biberonelor și al borcanelor cu mâncare pentru bebeluși trebuie să fie amestecate și agitate, iar temperatura trebuie să fie verificată.
  - Acest produs este un echipament ISM din Grupa 2 clasa B. Grupa 2 cuprinde tot echipamentul ISM (industrial, științific și medical) în care energia radio este generată intenționat și/sau utilizată sub formă de radiație electromagnetică pentru tratamentul materialului și echipamentul de eroziune prin scânteie.
  - Echipamentul din clasa B este adecvat utilizării casnice și în locuințe conectate direct la rețeaua de alimentare cu tensiune joasă.
  - Nu prăjiți nimic în cuptor. Uleiul încins poate avaria componentele și materialele cuptorului și poate chiar cauza arsuri ale pielii.
  - Perforați mâncarea cu coajă groasă cum ar fi cartofii, dovleceii, merele și castanele.
  - Aparatul trebuie să fie montat în așa fel încât partea din spate să fie la perete.
  - Înainte de mutarea produsului, asigurați discul turnant pentru a preveni avariarea acestuia.
  - Ouăle în coajă și ouăle fierte tari nu trebuie încălzite în cuptoarele cu microunde deoarece pot exploda, chiar după ce încălzirea cu microunde s-a încheiat.
- AVERTISMENT:** Dacă ușa sau chederele ușii sunt avariate, cuptorul nu trebuie utilizat până când acesta nu este reparat de o persoană calificată.
- AVERTISMENT:** Este periculos ca operațiunile de service sau reparații care implică scoaterea capacului care protejează împotriva expunerii la energia microundelor să fie efectuate de altcineva decât persoana calificată.

**AVERTISMENT:** Lichidele și alte alimente nu trebuie încălzite în recipiente etanșe deoarece pot exploda.

- Cuptorul trebuie să fie curățat regulat și depozitele de mâncare trebuie eliminate.
- Deasupra suprafeței superioare a cuptorului trebuie să existe o distanță liberă de minim 20 cm.
- Nu gătiți excesiv produsele; în caz contrar puteți cauza un incendiu.
- Nu utilizați aspiratoare pe bază de abur pentru curățarea produsului.
- Atunci când cuptorul este utilizat lângă copii și persoane care prezintă abilități fizice, senzoriale sau mentale limitate, se recomandă atenție extremă.
- Acest produs poate fi utilizat de copii de la 8 ani în sus și de persoane cu capacitate fizică, senzorială sau mentală limitată sau care nu au cunoștințe și experiență, atât timp cât sunt supravegheați pentru utilizarea în siguranță a produsului sau sunt instruiți corespunzător sau înțeleg riscurile de utilizare a produsului. Copiii nu trebuie să se joace cu produsul. Procedurile de curățare și întreținere nu trebuie să fie efectuate de copii, cu excepția cazului în care sunt supravegheați de un adult.
- **Pericol de sufocare!** Mențineți materialele de ambalare departe de copii.
- Din cauza căldurii excesive emise în modul de grătar și de combinare, aceste moduri pot fi folosite de copii doar cu supravegherea unui adult.
- Țineți produsul și cablul său de alimentare departe de copiii cu vârsta sub 8 ani.
- Nu gătiți mâncarea direct pe tava de sticlă. Puneți mâncarea în / pe ustensile de bucătărie adecvate înainte de a le introduce în cuptor.
- Recipientele metalice pentru alimente și băuturi nu sunt permise în timpul gătirii cu microunde. În caz contrar, pot apărea scânteii.
- Acest produs nu este conceput pentru a fi încorporat. Nu așezați produsul într-un dulap sau cutie în timp ce este utilizat.

# 1

## Instrucțiuni importante de siguranță și mediu

### 1.2 Conformitate cu Directiva WEEE și depozitarea la deșeurile a produsului uzat:

Acest produs respectă Directiva UE WEEE (2012/19/UE). Produsul este marcat cu un simbol de clasificare pentru deșeurile electrice și electronice (WEEE).

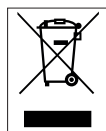

Acest simbol indică faptul că produsul trebuie eliminat ca alte deșeurile menajere la finalul perioadei de utilizare. Dispozitivele utilizate trebuie returnate la punctul special de reciclare de dispozitive electrice și electronice. Pentru a găsi aceste sisteme de colectare contactați autoritățile locale sau distribuitorul de la care a fost achiziționat produsul. Fiecare gospodărie are un rol important în recuperarea și reciclarea electrocasnicelor vechi. Eliminarea corectă a electrocasnicelor utilizate ajută la prevenirea posibilelor consecințe negative pentru mediu și sănătatea umană.

### 1.3 Conformitate cu Directiva RoHS:

Produsul pe care l-ați achiziționat respectă Directiva UE RoHS (2011/65/UE). Nu conține materiale dăunătoare și interzise specificate în Directivă.

### 1.4 Informații despre ambalaj



Ambalajul produsului este fabricat din materiale reciclabile conform Legișlației Naționale. Ambalajele trebuie aruncate împreună cu gunoiul menajersau alt tip. Duceți-le la punctele de colectare destinate ambalajelor menajere decât reautoritățile locale.

## 2 Cuptorul dumneavoastră cu microunde

### 2.1 Prezentare generală

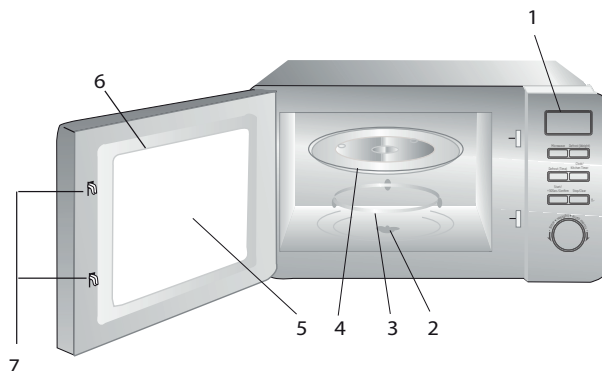

1. Panou de control
2. Ax rotativ
3. Suport rotativ
4. Platan de sticlă
5. Fereastră cuptor
6. Ușă
7. Sistem interblocare siguranță ușă

### 2.2 Date tehnice

<b>Consum de electricitate</b>	230 V~50 Hz, 1250 W (Microunde)
<b>Putere maximă</b>	800 W
<b>Frecvență de utilizare</b>	2450 MHz
<b>Amperaj</b>	5A
<b>Dimensiuni externe (Cuptor cu microunde)</b>	258.2*439.5*356 mm
<b>Dimensiuni interne ale cuptorului</b>	205.2*303.6*306 mm
<b>Capacitate cuptor</b>	20 Litri
<b>Greutate netă</b>	11.1 kg
<b>Greutate netă (Conținut kit)</b>	12.1 kg

Simbolurile de pe produs sau valorile prezentate în alte documente furnizate împreună cu produsul reprezintă valorile obținute sub condiții de laborator conform standardelor relevante. Aceste valori pot varia în funcție de utilizarea produsului și condițiile ambientale. Valorile de putere sunt testate la o tensiune de 230V.



## 2 Cuptorul dumneavoastră cu microunde

### 2.3 Montarea axului rotativ

- Nu plasați niciodată platanul de sticlă întors. Platanul de sticlă nu trebuie niciodată să fie restricționat.
- În timpul gătirii, atât platanul cât și suportul rotativ trebuie să fie utilizat.
- Pentru gătire, toate alimentele și recipientele cu mâncare trebuie întotdeauna să fie plasate pe platan.
- Dacă platanul de sticlă sau suportul rotativ se crapă sau se avariază, vă rugăm să contactați cel mai apropiat centru autorizat de service.

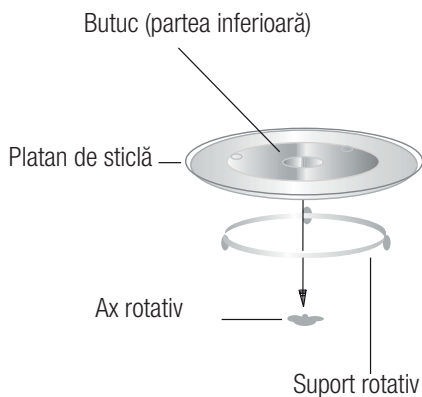

## 3 Instalarea și conectarea

### 3.1 Instalarea și conectarea

- Scoateți toate materialele de ambalare și accesoriile. Examinați dacă cuptorul prezintă orice fel de avarii cum ar fi adâncituri sau ușă crăpată. Dacă cuptorul cu microunde este avariata, nu-l montați.
- Eliminați orice peliculă de protecție găsită pe suprafața cuptorului cu microunde.
- Pentru protejarea magnetronului, nu scoateți protecția de culoare maro deschis care este atașată cavității cuptorului.
- Selectați o suprafață dreaptă care furnizează un spațiu suficient pentru conductele de alimentare și evacuare.

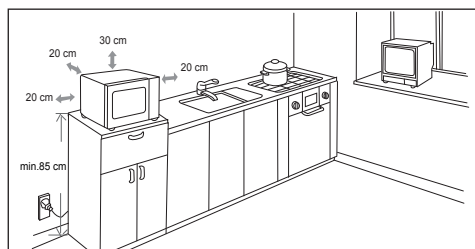

- Înălțimea minimă de montare este de 85 de cm.
- Suprafața posterioară a produsului trebuie să fie plasată lângă un perete. Deasupra cuptorului cu microunde, lăsați o distanță minimă de 30 de cm, iar între cuptor și oricare pereți adiacenți este necesar o distanță minimă de 20 de cm.
- Nu eliminați piciorușele din partea inferioară a cuptorului.
- Blocarea orificiilor de admisie și / sau evacuare poate avaria cuptorul.
- Plasați cuptorul la distanță față de aparate de radio și de televiziune. Utilizarea cuptorului cu microunde poate cauza interferențe în recepționarea semnalului radio sau tv. 2. Cuplați cuptorul dumneavoastră la o priză standard. Asigurați-vă că voltajul și frecvența este identică cu voltajul și frecvența menționată pe etichetă.



**AVERTISMENT:** Nu montați cuptorul peste o hotă sau alte produse ce produc căldură. Dacă este montat lângă sau pe o sursă de căldură, cuptorul poate fi avariata, iar garanția va fi nulă.



În timpul utilizării, suprafața accesibilă poate deveni fierbinte.

## 4 Utilizarea

### 4.1 Panou de control

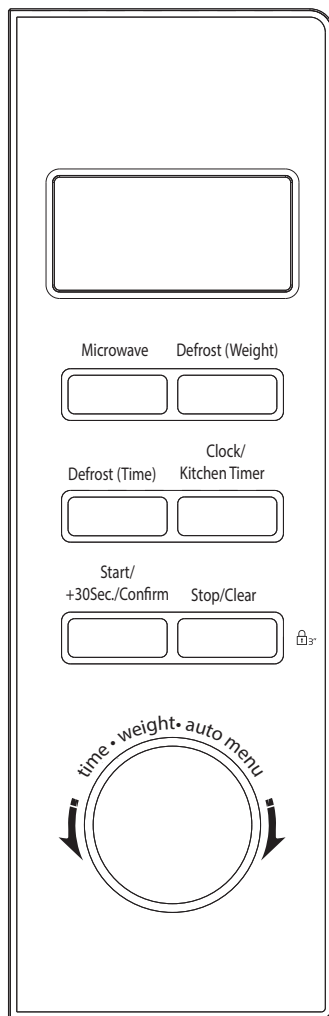



### 4.2 Instrucțiuni de utilizare

Pentru satisfacerea necesităților dumneavoastră în materie de gătit, acest cuptor cu microunde utilizează mijloace de control electronic moderne pentru a regla parametrii de gătit.

### 4.3 Setarea orei

Atunci când cuptorul cu microunde este electrificat, mesajul "0:00" va fi afișat în ecranul LED, iar soneria va suna o singură dată.

1. Apăsați o singură dată tasta "Ceas/Cronometru de bucătărie" iar cifrele pentru oră vor începe să clipească.
2. Rotiți  pentru reglarea orei, valoarea de intrare trebuie să fie între 0 și 23.
3. Apăsați tasta "Ceas/Cronometru de bucătărie" iar cifrele pentru minute vor începe să clipească.
4. Rotiți  pentru reglarea minutelor; valoarea de intrare trebuie să fie între 0 și 59.
5. Apăsați tasta "Ceas/Cronometru de bucătărie" pentru finalizarea setării timpului. Simbolul ":" va clipi, iar ora va apărea.



Dacă ceasul nu este setat, acesta nu va funcționa atunci când este alimentat.



Dacă dumneavoastră apăsați tasta "Stop/Liber" în momentul setării orei, cuptorul va reveni automat la modul anterior.

### 4.4 Cronometru de bucătărie (dispozitiv de măsurare)

Cuptorul dumneavoastră este echipat cu un dispozitiv de măsurare automat nefiind legat la funcțiile cuptorului și poate fi utilizat separat în bucătărie (acesta poate fi setat la max 95 de minute).

1. Apăsați o singură dată tasta "Ceas/Cronometru de bucătărie", iar mesajul 00:00 va fi afișat pe ecranul LED.
2. Apăsați  pentru introducerea orei corecte.

## 4 Utilizarea

- Apăsați "Start/+30Sec./Confirmare" pentru confirmarea setării.
- În momentul când valoarea cronometrul de bucătărie este atinsă, indicatorul ceasului se va opri. Soneria va suna de 5 ori.

Dacă ceasul a fost setat (sistem de 24 de ore), afișajul va afișa ora curentă.

Apăsați "Stop/Liber" pentru anularea în orice moment al cronometrului.



Funcțiile de cronometru de bucătărie sunt diferite de sistemul de 24 de ore. Cronometrul de bucătărie este doar un cronometru.

### 4.5 Gătirea la cuptorul de microunde

- Apăsați tasta "Microunde" iar mesajul "P100" va fi afișat pe ecranul LED.
- Apăsați tasta "Microunde" de patru ori sau rotiți pentru selectarea puterii microundelor între "P100", "P80", "P50", "P30", "P10", iar acestea vor fi afișate în ordine.
- Apăsați tasta "Start/+30Sec./Confirmare" pentru confirmare și rotiți pentru setarea timpului de gătire la o valoare între 0:05 și 95:00.
- Apăsați din nou tasta "Start/+30Sec./Confirmare" pentru a începe gătirea.



**Exemplu:** Dacă dumneavoastră doriți să utilizați 80% din puterea microundelor pentru a găti timp de 20 de minute, dumneavoastră puteți utiliza cuptorul urmând pașii de mai jos.

- Apăsați tasta "Microunde" iar mesajul "P100" va fi afișat pe ecranul LED.

- Apăsați încă o dată tasta "Microunde" sau rotiți pentru a seta la 80% din puterea microundelor.

- Apăsați tasta "Start/+30Sec./Confirmare" pentru a confirma, iar mesajul "P 80" va fi afișat în ecran.

- Rotiți pentru reglarea timpului de gătire până când cuptorul afișează valoarea "20:00".

- Apăsați tasta "Start/+30Sec./Confirmare" pentru a începe gătirea.

Pașii pentru reglarea timpului sunt prezentați mai jos:

Setarea duratei	Creștere
0-1 minut	5 secunde
1-5 minute	10 secunde
5-10 minute	30 secunde
10-30 minute	1 minut
30-95 minute	5 minute

### Diagramă putere microunde

Apăsați	0 singură dată	De două ori	De trei ori	4 ori	5 ori
Putere microunde	100%	80%	50%	30%	10%

### 4.6 Gătire rapidă

- În etapa de așteptare, apăsați tasta "Start/+30Sec./Confirmare" pentru a găti la un nivel de putere de 100% timp de 30 de secunde. Fiecare apăsare a aceeași taste poate crește cu 30 de secunde. Timpul maxim de gătire este de 95 de minute.

## 4 Utilizarea

2. În timpul gătirii cu microunde și procesului de dezghețare, apăsați tasta "Start/+30Sec./Confirmare" pentru a crește timpul de gătire.
3. În etapele de așteptare, rotiți " " spre stânga pentru a alege direct timpul de gătire. După alegerea timpului, apăsați tasta "Start/+30Sec./Confirmare" pentru a începe gătitrea. Puterea microundelor este de 100%.



În etapele de meniu automat și dezghețare în funcție de greutate, timpul de gătire nu poate fi crescut prin apăsarea tastei "Start/+30Sec./Confirmare"

### 4.7 Dezghețare în funcție de greutate

1. Apăsați o singură dată tasta "Dezghețare în funcție de greutate", ecranul va afișa "dEF1".
2. Rotiți " " pentru selectarea greutății alimentului de la 100 la 2000g.
3. Apăsați tasta "Start/+30Sec./Confirmare" pentru a porni dezghețarea.

### 4.8 Dezghețare în funcție de timp

1. Apăsați o singură dată tasta "Dezghețare în funcție de timp", ecranul va afișa "dEF2".
2. Rotiți " " pentru selectarea timpului de dezghețare. Timpul maxim este de 95 de minute.
3. Apăsați tasta "Start/+30Sec./Confirmare" pentru a porni dezghețarea. Puterea de dezghețare este de P30 și nu poate fi modificată.

### 4.9 Meniu automat

1. Rotiți " " în jurul acelor de ceasornic pentru a selecta meniul dorit. Meniurile între "A-1" și "A-8" numite pizza, carne, legume, paste, cartofi, pește, băuturi și popcorn vor fi afișate.
2. Apăsați tasta "Start/+30Sec./Confirmare" pentru confirmare.
3. Apăsați tasta " " pentru alegerea greutății prestabilite conform diagramei meniului.
4. Apăsați tasta "Start/+30Sec./Confirmare" pentru a începe gătitrea.



**Exemplu:** Dacă dumneavoastră doriți să utilizați "Meniul automat" pentru gătitrea a 350 g de pește:

1. Rotiți " " în jurul acelor de ceasornic până când "A-3" este afișat pe ecran.
2. Apăsați tasta "Start/+30Sec./Confirmare" pentru confirmare.
3. Rotiți " " pentru selectarea greutății peștelui până când valoarea "350" este afișată pe ecran.
4. Apăsați tasta "Start/+30Sec./Confirmare" pentru a începe gătitrea.

### Meniu gătitrea automată

Meniu	Greutate	Afișaj
A-1 Reîncălzire automată	200 g	200
	400 g	400
	600 g	600
A-2 Legume	200 g	200
	300 g	300
	400 g	400
A-3 Pește	250 g	250
	350 g	350
	450 g	450

## 4 Utilizarea

A-4 Carne	250 g	250
	350 g	350
	450 g	450
A-5 Paste	50 g (cu 450 ml apă rece)	50
	100 g (cu 800 ml apă rece)	100
A-6 Cartof	200 g	200
	400 g	400
	600 g	600
A-7 Pizza	200 g	200
	400 g	400
A-8 Supă	200 ml	200
	400 ml	400



### 4.10 Gătire multiplă

Pot fi setate maxim două etape. Dacă o etapă este dezghețarea, aceasta trebuie pusă în prima etapă automat. Soneria va suna o singură dată după fiecare etapă, iar următoarea etapă va începe.

Meniul automat nu poate fi setat ca o singură etapă al gătirii multiple.



Dacă dumneavoastră doriți să dezghețați alimentele timp de 5 minute, și apoi să le gătiți la o putere de 80% timp de 7 minute. Pașii sunt următorii:

1. Apăsați o singură dată tasta "Dezghețare în funcție de timp", ecranul va afișa "dEF2".
2. Rotiți  pentru reglarea timpului de dezghețare la 5 minute;
3. Apăsați o singură dată tasta "Microunde";
4. Rotiți  pentru alegerea puterii microundelor la 80% până când apare mesajul "P80" pe afișaj;

5. Apăsați tasta "Start/+30Sec./Confirmare" pentru confirmare;

6. Rotiți  pentru reglarea timpului de dezghețare la 7 minute;

7. Apăsați tasta "Start/+30Sec./Confirmare" pentru a începe gătitrea.

### 4.11 Funcția Inquiring

1. În etapele de gătit, apăsați tasta "Microunde", puterea curentă va fi timp de 3 secunde.
2. În timpul etapei de gătit, apăsați tasta "Ceas/Cronometru de bucătărie" pentru verificarea orei curente. Acesta va fi afișat timp de 3 secunde.

### 4.12 Blocare pentru copii

1. **Blocarea:** În etapa de așteptare, apăsați tasta "Stop/Liber" timp de 3 secunde, va fi produs un sunet "lung" ce denotă intrarea în etapa de blocare pentru copii.
2. **Deblocarea:** În etapa de blocare, apăsați tasta "Stop/Liber" timp de 3 secunde, va fi produs un sunet "lung" ce denotă eliberarea blocării.

### 4.13 Specificații

1. În momentul rotirii butonului la început, soneria va suna o singură dată;
2. tasta "Start/+30Sec./Confirmare" trebuie să fie apăsată pentru continuarea gătirii, dacă ușa este deschisă în timpul gătirii;
3. După ce programul de gătit a fost setat, tasta "Start/+30Sec./Confirmare" nu este apăsată într-un minut. Ora curentă va fi afișată. Setarea va fi anulată.
4. Soneria sună o singură dată printr-o apăsare eficientă, o apăsare ineficientă nu va avea niciun răspuns.
5. În momentul când gătitrea este finalizată, soneria va suna de cinci ori pentru a vă reaminti.

## 5 Curățarea și întreținerea

### 5.1 Curățarea



**AVERTISMENT:** Nu utilizați niciodată benzină, solvent, agenți de curățare abrazivi, obiecte metalice sau raclete dure pentru curățarea produsului.



**AVERTISMENT:** Nu imersați niciodată produsul sau cablul său de alimentare în apă sau în alt lichid.

1. Opriti produsul și deconectați-l de la priza de perete.
2. Așteptați răcirea completă a produsului.
3. Mențineți curat interiorul cuptorului. În momentul când alimentele sau lichidele vărsate se prind de pereții cuptorului, curățați-le cu un material textil moale. Dacă cuptorul devine foarte murdar, un detergent ușor poate fi utilizat. Evitați utilizarea sprayurilor sau altor agenți de curățare puternici deoarece aceștia pot cauza pete, semne sau opacitate suprafeței ușii.
4. Suprafețele exterioare ale cuptorului trebuie să fie curățate cu un material textil moale. Pentru evitarea avarierii componentelor operaționale ale cuptorului, nu permiteți intrarea apei în orificiile de ventilare.
5. Pentru eliminarea petelor și ambundenței, ștergeți ambele părți ale ușii și ale ferestrei, garniturile ușii și componentele lângă garnituri frecvent cu un material umed. Nu utilizați agenți abrazivi de curățare.
6. Nu permiteți-i panoului de control să se umezească. Curățați cu un material textil moale. În timpul curățării panoului de control, lăsați deschisă ușa cuptorului pentru prevenirea utilizării neatențe.
7. Dacă aburul se acumulează în interiorul sau în jurul ușii cuptorului, curățați-l cu ajutorul unui material moale. Acest lucru poate survine în momentul când cuptorul cu microunde este utilizat în condiții de umiditate ridicată. Acest lucru este normal.
8. În unele cazuri, pentru curățare, dumneavoastră trebuie să scoateți platanul de sticlă. Curățați platanul de sticlă în apă caldă cu detergent sau în mașina de spălat vase.
9. Pentru evitarea zgomotului excesiv, inelul de rotire și suprafața inferioară a cuptorului trebuie să fie curățate în mod regulat. Este suficient să curățați partea inferioară a cuptorului cu un detergent ușor. Inelul rotativ poate fi spălat în apă caldă cu detergent sau în mașina de spălat vase. În momentul când dumneavoastră scoateți pentru curățare inelul de rotire din partea inferioară a cuptorului, asigurați-vă că-l montați în poziția corectă.
10. Pentru eliminarea mirosurilor urâte din cuptor, introduceți un pahar de apă sau un pahar de suc sau decojiți o lămâie într-un vas adânc potrivit pentru a fi utilizat în cuptorul cu microunde și utilizați cuptorul timp de 5 minute în modul microunde. Curățați în întregime și apoi uscați-l utilizând un material textil moale.
11. În momentul când lampa cuptorului necesită înlocuire, vă rugăm să contactați service-ul autorizat.
12. Cuptorul trebuie să fie curățat regulat și depozitele de mâncare trebuie eliminate. Dacă cuptorul nu este menținut curat, acest lucru poate cauza defecte de suprafață care pot afecta în mod negativ durata de viață al acestui produs, iar acest lucru poate cauza riscuri.
13. Nu eliminați acest produs împreună cu deșeurile menajere; cuptoarele vechi trebuie să fie eliminate la centre speciale de reciclare deschise de către municipalități.
14. În momentul când cuptorul cu microunde este utilizat în funcția grill, o cantitate mică de fum și miros se poate acumula, dar acestea vor dispărea după un timp de utilizare.

### 5.2 Depozitarea

- Dacă nu doriți să utilizați produsul pentru o perioadă lungă de timp, depozitați-l cu grijă.
- Asigurați-vă că aparatul de decuplat din priză, răcit și uscat în totalitate.
- Depozitați produsul într-o loc uscat și răcoros.
- Mențineți produsul departe de copii.



## 6 Depanarea

Normal	
Cuptorul cu microunde interferează recepția semnalului tv.	În momentul când cuptorul cu microunde este funcțional, recepția semnalului radio și tv poate fi interferată. Acest lucru este similar interferențelor cauzate de către produsele electrice mici, cum ar fi mixerul, aspiratorul, și ventilatorul electric. Acest lucru este normal.
Lumina cuptorului este diminuată.	În momentul gătirii utilizând putere mică, lumina cuptorului poate fi diminuată. Acest lucru este normal.
Acumulare de abur pe ușa, aerul cald iese din orificii	În timpul gătirii, aburul poate să se ridice din alimente. Cea mai mare cantitate de abur, este eliminată prin orificii. Dar o cantitate se poate acumula pe un loc rece cum ar fi ușa cuptorului. Acest lucru este normal.
Cuptorul a pornit accidental fără alimente în el.	Utilizarea produsului fără alimente în acesta nu este permisă. Este foarte periculos.

Problemă	Motiv posibil	Soluție
Cuptorul nu poate porni.	1) Cablul de alimentare nu este conectat corespunzător.	Deconectați-l. Apoi conectați din nou după 10 secunde.
	2) Siguranța este sărită sau întrerupătorul este activat.	Înlocuiți siguranța sau întrerupătorul (reparată de către personalul profesionist al companiei noastre).
	3) Probleme cu priza.	Testați priza cu alte produse electrice.
Cuptorul nu se încălzește.	4) Ușa nu este închisă corespunzător.	Închideți ușa corespunzător.
În momentul când cuptorul cu microunde este utilizat, platanul de sticlă scoate zgomote.	5) Platanul de sticlă și partea inferioară a cuptorului sunt murdare.	Consultați secțiunea "Curățare și întreținere" pentru curățarea componentelor murdare.



# CERTIFICAT DE GARANȚIE

Tensiune de alimentare/frecvență: 220-240V~, 50-60Hz  
Importator: ARCTIC S.A., Găești, Dâmbovița, str. 13 Decembrie nr. 210, email: office@arctic.ro

**TIP:**  **Electrocasnice mici de bucătărie**

**Cuptor cu microunde**

**Purificatoare de aer**

Model / Serie:.....

## VĂNZĂTOR

Nr. factură:.....Data:.....

Vânzător (firma, localitatea): .....

## CUMPĂRĂTOR

Nume .....Localitatea .....

Str. ....Nr. ....Bloc .....Sc. ....Et. ....Ap. ....

Județ ..... Telefon .....E-mail .....

S-a efectuat proba de funcționare a aparatului, s-a prezentat modul de folosire, s-au predat instrucțiunile de utilizare și toate accesoriile. Am primit aparatul în perfectă stare de funcționare.

Stimați clienți,

La cumpărare vă recomandăm să solicitați efectuarea probei de funcționare și să verificați existența instrucțiunilor de utilizare și a accesoriilor.

Pentru a putea beneficia de toate avantajele produselor și serviciilor noastre vă rugăm:

- să citiți cu atenție și să respectați recomandările prezentate în "Instrucțiunile de utilizare".

- să păstrați cu grijă acest certificat pentru a-l putea prezenta (împreună cu documentul fiscal de achiziție), personalului SERVICE ARCTIC, la orice sesizare efectuată în perioada de garanție.

Vă mulțumim că ați optat pentru cumpărarea unui produs Beko!

## Garanția legală de conformitate

**Durata medie de utilizare a produsului este de 5 ani!**

**Perioada de garanție a produsului este de 3 ani de la livrarea produsului\*.**

**Perioada de 3 ani garanție se compune din garanția legală de conformitate de 2 (doi) ani la care se adaugă garanția comercială de durabilitate de 1 (un) an. Acordarea garanției comerciale de durabilitate se acordă în aceleași condiții în care se acordă garanția legală de conformitate.**

\*prin „produs” se înțelege „bun” conform OUG nr. 140/2021<sup>1</sup>

Perioada de garanție legală de conformitate pentru conținutul digital sau serviciul digital în cazul bunurilor cu elemente digitale pentru care contractul de vânzare-cumpărare prevede furnizarea continuă de conținut digital sau a serviciului digital pe durată determinată este de:

a) 2 ani de la livrare, respectiv de la livrarea bunului - pentru produse cu durata medie de utilizare de 5 ani (art. 9 (3) din OUG nr. 140/2021);

b) 5 ani de la livrare, respectiv de la livrarea bunului - pentru produse cu durata medie de utilizare mai mare de 5 ani (art. 9 (3) din OUG nr. 140/2021);

c) Pe tot parcursul perioadei de furnizare a conținutului / serviciului digital - pentru furnizare continuă a conținutului / serviciului digital pe o perioadă mai mare de 5 ani (art. 9 (4) din OUG nr. 140/2021).

<sup>1</sup>Ordonanță de urgență 140/2021 privind anumite aspecte referitoare la contractele de vânzare de bunuri



Service-ul acestui produs este asigurat de ARCTIC S.A. cu sediul în Găești, Dâmbovița, str. 13 Decembrie nr. 210. • \*9010 • www.arctic.ro • www.beko.ro • e-mail: service@arctic.ro  
Program Call Center: Luni - Vineri 08:30 - 20:00; Sâmbătă 08:30 - 17:00



## **Remedii incluse în garanția legală de conformitate conform OUG nr. 140/2021** (vă rugăm să aveți în vedere prevederile de mai jos)

### **ARCTIC garantează toate drepturile legale prevăzute de OUG nr. 140/2021 în beneficiul consumatorilor cu privire la garanția legală de conformitate. Dispozițiile prezentului certificat de garanție legală de conformitate se completează, în mod corespunzător, cu dispozițiile OUG nr. 140/2021.**

În caz de neconformitate, consumatorul are dreptul de a beneficia de aducerea în conformitate a bunurilor, de a beneficia de o reducere proporțională a prețului sau de a obține încetarea contractului, în condițiile legii - art. 11 (1).

Consumatorii pot să opteze pentru o anumită măsură corectivă în cazul în care neconformitatea bunurilor este constatată la scurt timp după livrare, fără a depăși 30 de zile calendaristice - art. 11 (7).

Pentru ca bunurile să fie aduse în conformitate, consumatorul poate opta între reparație și înlocuire, cu excepția cazului în care măsura corectivă aleasă ar fi imposibilă sau, în comparație cu cealaltă măsură corectivă disponibilă, ar impune vânzătorului costuri care ar fi disproporționate, luând în considerare toate circumstanțele (ex. valoarea bunurilor în cazul în care nu ar fi existat neconformitatea, gravitatea neconformității sau dacă măsura corectivă alternativă ar putea fi executată fără vreun inconvenient semnificativ pentru consumator) - art. 11 (2).

#### **Instalarea incorectă a bunurilor (art. 7).**

Orice neconformitate cauzată de instalarea incorectă a bunurilor este considerată ca reprezentând o neconformitate a bunurilor, în oricare din următoarele situații:

- a) instalarea face parte din contractul de vânzare și a fost realizată de vânzător sau sub răspunderea vânzătorului;
- b) instalarea, destinată să fie realizată de consumator, a fost realizată de acesta și instalarea incorectă s-a datorat unor deficiențe în instrucțiunile de instalare furnizate de vânzător sau, în cazul bunurilor cu elemente digitale, de către vânzătorul sau furnizorul conținutului digital sau al serviciului digital.

#### **Proba neconformității.**

Orice neconformitate care este constatată în termen de un an de la data la care bunurile (inclusiv cele cu elemente digitale) au fost livrate este prezumată a fi existat deja în momentul livrării bunurilor până la proba contrarie sau cu excepția cazului în care această prezumție este incompatibilă cu natura bunurilor sau cu natura neconformității - art. 10 (1).

În cazul bunurilor cu elemente digitale pentru care contractul de vânzare prevede furnizarea continuă de conținut digital sau de servicii digitale pentru o anumită perioadă, sarcina probei cu privire la conformitatea conținutului digital sau a serviciului digital pe parcursul perioadelor de garanție legală îi revine vânzătorului în cazul unei neconformități care este constatată pe parcursul acestor perioade - art. 10 (3).

#### **Remediere prin reparație.**

În cazul în care neconformitatea este remediată prin reparație, termenele de garanție legală se prelungesc cu timpul de nefuncționare a bunului, din momentul la care a fost adusă la cunoștința vânzătorului lipsa de conformitate până la predarea efectivă a bunului în stare de utilizare normală către consumator - art. 12 (6).

### **Remediere prin înlocuire.**

În cazul în care neconformitatea este remediată prin înlocuire, pentru bunurile care înlocuiesc bunurile neconforme, termenele legale de garanție pentru produsul înlocuit încep să curgă de la data înlocuirii cu noul produs - art. 12 (7).

### **Reducerea prețului și încetarea contractului.**

Consumatorul are dreptul fie să obțină o reducere proporțională a prețului în conformitate cu legea, fie să obțină încetarea contractului de vânzare în condițiile legii, în oricare dintre următoarele cazuri - art. 11(4):

- a) vânzătorul nu a finalizat reparația sau înlocuirea sau, după caz, nu a finalizat reparația sau înlocuirea potrivit prevederilor legii sau vânzătorul a refuzat să aducă în conformitate bunurile potrivit prevederilor legii;
- b) se constată o neconformitate, în pofida eforturilor vânzătorului de a o remedia;
- c) neconformitatea este de o asemenea gravitate încât justifică o reducere de preț sau dreptul la încetarea imediată a contractului de vânzare;
- d) vânzătorul a declarat că nu va aduce bunurile în conformitate într-un termen rezonabil sau fără inconveniente semnificative pentru consumator ori acest lucru reiese clar din circumstanțele cazului.

Consumatorul are dreptul de a suspenda plata unei părți restante din prețul bunurilor sau a unei părți a acesteia până în momentul în care vânzătorul își va fi îndeplinit obligațiile care îi revin în temeiul legii - art. 11(6). Reducerea de preț este proporțională cu diminuarea valorii bunurilor primite de consumator în comparație cu valoarea pe care bunurile ar avea-o dacă ar fi în conformitate - art.13.

### **Încetarea contractului:**

- a) nu poate fi solicitată dacă vânzătorul dovedește că neconformitatea este minoră;
- b) poate fi solicitată pentru totalitatea bunurilor achiziționate și livrate, deși motivul de încetare vizează doar anumite bunuri, în cazul în care consumatorului nu i se poate pretinde în mod rezonabil să accepte să păstreze numai bunurile conforme;
- c) determină obligația consumatorului de a returna vânzătorului bunurile, pe cheltuiala vânzătorului;
- d) determină obligația vânzătorului de a rambursa consumatorului prețul plătit pentru bunuri la primirea bunurilor sau a unei dovezii prezentate de consumator că bunurile au fost returnate; vânzătorul va folosi aceleași modalități de plată ca și cele folosite de consumator pentru tranzacția inițială, cu excepția cazului în care consumatorul a fost de acord cu o altă modalitate de plată și cu condiția de a nu cădea în sarcina consumatorului plata de comisioane în urma rambursării.

Garanția legală pentru viciu ascuns este aplicabilă în condițiile legii, conform OG nr. 21/1992 (revizia 2) privind protecția consumatorului, OUG nr. 140/2021 și Codului Civil. Viciul ascuns reprezintă deficiența calitativă a unui produs livrat sau a unui serviciu prestat care nu a fost cunoscut și nici nu putea fi cunoscută de către consumator prin mijloacele obișnuite de verificare.



Service-ul acestui produs este asigurat de ARCTIC S.A. cu sediul în Găești, Dâmbovița, str.13 Decembrie nr. 210. • \*9010 • [www.arctic.ro](http://www.arctic.ro) • [www.beko.ro](http://www.beko.ro) • e-mail: [service@arctic.ro](mailto:service@arctic.ro)  
Program Call Center: Luni - Vineri 08:30 - 20:00; Sâmbătă 08:30 - 17:00

## UNITĂȚILE SERVICE ALE ARCTIC S.A. EXECUTĂ REPARAȚII ÎN TERMENUL DE GARANȚIE ȘI ÎN AFARA ACESTUIA

Nr. crt.	Data Reclamației	Data primirii în reparație	Reparat		Cauza întârzierii	Reparația curentă și/sau componenta înlocuită	Prelungirea termenului de garanție	Efectuarea verificării	
			Programat	Data ridicării aparatului				SERVICE	CLIENT

### CONDIȚII SUPLEMENTARE DE GARANȚIE :

Pentru orice defecțiune aparută în perioada de garanție, apelați la vânzător (respectiv, prin magazinul de unde a fost achiziționat produsul sau direct prin Call Center Arctic). Prelungirea termenului de garanție se va înscrice în certificatul de garanție de către unitatea SERVICE care a efectuat reparația. Garanția acoperă repararea și/sau înlocuirea pieselor constatate ca neconforme în sensul OUG nr. 140/2021. (necauzate de consumator) de către tehnicienii Service Arctic.

Termenul de realizare a operațiilor de reparare, înlocuire sau întreținere este de 15 zile calendaristice de la data la care cumpărătorul a sesizat lipsa de conformitate către vânzător (respectiv, prin magazinul de unde a achiziționat produsul sau direct prin Call Center Arctic).

Reparațiile / înlocuirile se efectuează cu respectarea următoarelor condiții - art. 12(1)-(5) din OUG nr. 140/2021:

- a) fără costuri și fără vreun inconvenient semnificativ pentru consumator, înmând seamă de natură bunurilor și de scopul pentru care consumatorul a solicitat bunurile în cauză;
- b) consumatorul pune bunurile la dispoziția vânzătorului, iar vânzătorul preia bunurile înlocuite pe propria cheltuială;
- c) obligația de a rapara sau înlocui bunurile include, după caz, demontarea bunurilor neconforme și instalarea bunurilor de înlocuire sau a bunurilor reparate sau suportarea costurilor aferente demontării și instalării;
- d) consumatorul nu este obligat să plătească pentru utilizarea normală a bunurilor înlocuite în perioada care a precedat înlocuirea acestora.

### Reclamațiile referitoare la aspectele prevăzute mai jos, se rezolvă numai contra cost:

- piesele și accesoriile care prezintă defectivitate, zgârieturi, spărtături sau deformări din vina exclusivă a consumatorului.

### PRODUSUL NU BENEFICIAZĂ DE GARANȚIE ÎN URMĂTOARELE CAZURI:

1. Nu au fost respectate instrucțiunile de transport, manipulare, instalare, utilizare și întreținere prescrite.
2. Subansamblurile și accesoriile casabile care se deteriorează în timpul transportului vor fi înlocuite de vânzător (în cazul în care transportul e asigurat de vânzător sau sub responsabilitatea acestuia).
3. Garanția nu se acordă subansamblelor și accesoriilor casabile ale produselor care suferă deteriorări din vina exclusivă a consumatorului.
4. Tensiunea de alimentare are valori care nu se încadrează în limitele prevăzute de standarde (SR EN 50160).
5. Instalația electrică a utilizatorului prezintă improvizații sau neconformități.
6. Produsul a fost folosit în alte scopuri decât cel pentru care a fost proiectat.
7. Produsul a suportat intervenții (reparații, modificări) din partea unor persoane neautorizate de producător.

### Drepturile consumatorului sunt cele prevăzute în OUG nr. 140/2021 și OG 21/1992 (replicată).

În cadrul acestui proces Arctic vă prelucrează date cu caracter personal, cu respectarea legilor aplicabile privind confidențialitatea și protecția datelor. Pentru informații complete despre modul în care vă prelucreăm datele, precum și despre drepturile dumneavoastră, vă rugăm să consultați secțiunea "Protecția datelor personale", accesând site-ul nostru la adresa <https://www.beko.ro/>.

# Najprej preberite priročnik za uporabo!



Spoštovana stranka,

Zahvaljujemo se vam, da ste se odločili za nakup izdelka Beko. Upamo, da boste dosegli najboljše rezultate vašega aparata, ki je bil izdelan z visoko kakovostjo in najsodobnejšo tehnologijo. Zaradi tega pred uporabo naprave natančno preberite celoten uporabniški priročnik in vse druge priložene dokumente in jih shranite kot referenco za nadaljnjo uporabo. Če napravo predate komu drugemu, mu predajte še uporabniški priročnik. Upoštevajte navodila ter vse informacije in opozorila v uporabniškem priročniku.

Ne pozabite, da lahko ta uporabniški priročnik velja tudi za druge modele. Razlike med posameznimi modeli so natančno navedene v priročniku.

## Pomen Simbolov

Naslednji simboli so uporabljeni v različnih razdelkih tega uporabniškega priročnika:

	Pomembne informacije in uporabni nasveti o uporabi.
	Opozorila za nevarne situacije, ki zadevajo varnost za življenje in lastnino.
	Opozorilo za vroče površine.



**RECIKLIRANI PAPIR in  
PAPIR ZA RECIKLIRANJE**

Ta naprava je bila izdelana v okolju prijaznih in sodobnih proizvodnih obratih, brez povzročanja kakršne koli škode naravi.

---

## Pomembna varnostna navodila natančno preberite in jih shranite za kasnejšo uporabo

### 1.1 Varnostna opozorila

To poglavje vsebuje varnostna navodila, ki vam bodo pomagala pri zaščiti pred požarom, električnim uradom, izpostavljenosti uhajanja mikrovalovom, osebnim poškodbam in materialno škodo. Neupoštevanje teh navodil razveljavi garancijo.

- Mikrovalovna pečica Beko je skladna z varnostnimi standardi, zato mora, v primeru poškodbe naprave ali napajalnega kabla, le to popraviti ali zamenjati prodajalec, servisni center ali strokovnjak in pooblaščen servis, da se izognete nevarnosti. Napačna ali nepooblaščen popravila so lahko nevarna in ogrožajo uporabnika.
- Naprava je namenjena za uporabo v gospodinjstvu in podobnih okoljih, kot so:
  - kuhinje za osebje v trgovinah, pisarnah in drugih delovnih okoljih;
  - kmetijska poslopja
  - hoteli in druga bivalna okolja, kjer jo lahko uporabljajo gostje;
  - okolja, kjer ponujajo nočitve z zajtrkom.
- Ni namenjena komercialni ali industrijski uporabi.
- Pečice ne poskušajte zagnati, ko so vrata odprta; če so odprta ste lahko izpostavljeni škodljivi mikrovalovni energiji. Varoval ne smete onemogočiti ali spreminjati.
- Mikrovalovna pečica je namenjena ogrevanju hrane in pijač. Sušenje hrane ali oblačil in ogrevanje grelnih blazinic, copat, gobic, vlažne krpe in podobnega lahko vodi do nevarnosti poškodb, vžiga ali požara.
- Med sprednjo stranjo in vrati pečice ne postavljajte predmetov. Na površinah za zapiranje ne dovolite nabiranja ostankov umazanije ali čistil.
- Vsa servisna dela, ki vključujejo odstranitev pokrova, ki zagotavlja zaščito pred izpostavljenostjo mikrovalovni energiji, morajo opraviti pooblaščen osebe/servis. Vsak drug pristop je nevaren.
- Vaš izdelek je namenjen kuhanju, ogrevanju in odtajanju hrane doma. Ne sme se uporabljati v komercialne namene.

- Vaša pečica ni zasnovana tako, da posuši katero koli živo bitje.
- Naprave ne uporabljajte za sušenje oblačil ali kuhinjskih brisač.
- Naprave ne uporabljajte na prostem, v kopalnicah, v vlažnih okoljih ali na mestih, kjer se lahko zmoči.
- Za škodo, nastalo zaradi zlorabe ali nepravilnega ravnanja z napravo, ne prevzemamo nobene odgovornosti ali garancijskih zahtevkov.
- Naprave nikoli ne poskušajte razstaviti. Garancijski zahtevki za škodo, nastalo zaradi nepravilnega ravnanja, ne bodo sprejeti.
- Uporabljajte samo originalne dele ali dele, ki jih priporoča proizvajalec.
- Med uporabo naprave ne puščajte brez nadzora.
- Napravo vedno uporabljajte na stabilni, ravni, čisti, suhi in nedrseči površini.
- Naprave ne smete uporabljati z zunanjo uro ali ločenim sistemom za daljinsko upravljanje.
- Pred prvo uporabo očistite vse dele. Prosimo, glejte podrobnosti, podane v poglavju "Čiščenje in vzdrževanje".
- Napravo uporabljajte za predviden namen, opisan v tem priročniku.
- Naprava se med uporabo zelo segreje. Pazite, da se ne dotikate vročih delov v pečici.
- Pečice ne uporabljajte prazne.
- Kuhinjski pripomoček je lahko vroč zaradi prehajanja toplote iz ogrete hrane na pripomoček. Morda boste za prijem tega pripomočka potrebovali kuhinjske rokavice.
- Preveriti je potrebno, če so pripomočki primerni za uporabo v mikrovalovnih pečicah.
- Pečice ne postavljajte na štedilnike ali druge naprave za ustvarjanje toplote. V nasprotnem primeru se lahko poškoduje in garancija preneha veljati.
- Po kuhanju hrane lahko med odpiranjem pokrovov ali folije izhaja para.
- Naprava in njene dostopne površine so lahko med delovanjem naprave zelo vroče.
- Vrata in zunanje steklo sta lahko med delovanjem naprave zelo vroča.
- Prepričajte se, da vaše omrežno napajanje ustreza informacijam, navedenim na tipski ploščici naprave.
- Napravo lahko izključite iz električnega napajanja samo tako, da izključite napajalni vtič iz električne vtičnice.



- Napravo uporabljajte samo z oze-mljeno vtičnico.
- Naprave nikoli ne uporabljajte, če je napajalni kabel ali naprava sama poškodovana.
- Te naprave ne uporabljajte s podalj-škom.
- Naprave ali njenega vtiča se nikoli ne dotikajte z vlažnimi ali mokrimi rokami.
- Napravo postavite tako, da je vtičač vedno dostopen.
- Preprečite poškodbe napajalnega kabla, tako da ga ne stiskate, upo-gibate ali drgnete ob ostre robove. Napajalni kabel držite stran od vro-čih površin in odprtega ognja.
- Prepričajte se, da ni nevarnosti, da bi lahko napajalni kabel nenamerno potegnili ven ali da bi se kdo ob njega spotaknil, ko naprava deluje.
- Napravo izključite iz električnega omrežja pred vsakim čiščenjem in kadar naprava ni v uporabi.
- Ne izključite napravo iz napajanja tako, da vlečete za napajalni kabel in nikoli ne ovijajte napajalnega kabla okoli naprave.
- Naprave, napajalnega kabla ali vtiča ne potaplajte v vodo ali druge teko-čine. Ne držite jih pod tekočo vodo.
- Pri segrevanju hrane v plastičnih ali papirnih posodah pazite, da ne pride do požara v pečici.
- Preden jih vstavite v pečico, s papir-nih in plastičnih posod odstranite žične sponke in/ali kovinske ročaje.
- Če opazite dim, izklopite ali izklju-čite napravo, če je to varno, vrata pustite zaprta, da morebiten pla-men ugasne.
- Mikrovalovne pečice ne upora-bljajte za shranjevanje. Kadar pečice ne uporabljate, v njej ne pu-ščajte papirja, kuhinjskih sestavin ali hrane.
- Vsebino hrane za dojenčke v ste-kleničkah in kozarčkih za otroško hrano je treba pred zaužitjem pre-mešati ali pretresti in preveriti tem-peraturo, da se otrok ne opeče.
- Ta naprava je skupine 2 razred B opreme ISM. Oprema skupine 2 vsebuje vse opreme ISM (industrij-ska, znanstvena in medicinska), v kateri se radiofrekvenčna energija namenoma ustvarja in/ali uporablja v obliki elektromagnetnega sevanja za obdelavo materiala, in oprema za erozijo isker.
- Oprema razreda B je primerna za uporabo v gospodinjstvu in obratih, ki so neposredno priključeni na niz-konapetostno električno omrežje.

- V pečici ne uporabljajte jedilnega olja. Vroče olje lahko poškoduje komponente in materiale pečice ter lahko povzroči celo opekline kože.
  - Hrano z močno lupino, kot so krompir, bučke, jabolka in kostanj, prebodite.
  - Naprava mora biti postavljena tako, da je zadnja stran obrnjena proti steni.
  - Pred premikanjem naprave zavaruje vrtljivi pladenj, da preprečite škodo.
  - V mikrovalovni pečici ne segrevajte jajc v njihovi lupini ali trdo kuhanih jajc, saj lahko eksplodirajo tudi po tem, ko se segrevanje z mikrovalovi preneha.
- OPOZORILO:** Če so vratca ali tesnila poškodovana, pečice ne uporabljajte, dokler je ne popravi serviser.
- OPOZORILO:** Vsa servisna dela in popravila morajo izvajati usposobljene osebe, ko je pri popravilu treba sneti pokrov, ki varuje pred nevarnim mikrovalovnim sevanjem.
- OPOZORILO:** Tekočini in druge hrane ne segrevajte v zaprtih posodah, saj lahko pride do eksplozije.
- Pečico redno čistite in odstranite vse ostanke hrane.
  - Nad zgornjim delom pečice naj bo min. 20 cm prostega prostora.
  - Ne prekuhajte hrane; v nasprotnem primeru lahko povzročite požar.
  - Za čiščenje naprave ne uporabljajte kemikalij in parnih čistilnikov.
  - Pri uporabi blizu otrok in oseb z omejenimi fizičnimi, senzoričnimi ali duševnimi sposobnostmi je priporočljiva izjemna previdnost.
  - To napravo lahko uporabljajo otroci, starejši od 8 let, in osebe z zmanjšanimi fizičnimi, senzoričnimi ali psihičnimi sposobnostmi ali s pomanjkanjem izkušenj ter znanja, če so pod nadzorom zaradi varne uporabe izdelka ali so prejela navodila o varni uporabi izdelka ter razumejo možne nevarnosti. Otroci se s to napravo ne bi smeli igrati. Otroci ne smejo izvajati čiščenja in vzdrževanja, razen če jih nadzirajo odrasle osebe.
  - **Nevarnost zadušitve!** Ves embalažni material hranite zunaj dosega otrok.
  - Zaradi prekomerne toplote, ki se pojavi v načinu žar in kombiniranih načinih, bi morali otroci uporabljati te načine le pod nadzorom odrasle osebe.
  - Izdelek in njegov napajalni kabel hranite tako, da ne bosta dostopna otrokom, mlajšim od 8 let.

- Hrane ne kuhajte neposredno na stekleni vrtljivi plošči. Hrano položite v/na ustrezne kuhinjske pripomočke, preden jih postavite v pečico.
- Med kuhanjem v mikrovalovni pečici niso dovoljene kovinske posode za hrano in pijačo. V nasprotnem primeru lahko pride do iskrenja.
- Ta izdelek ni zasnovan za vgradnjo. Izdelka ne odlagajte v omarico ali škatlo, medtem ko je v uporabi.

## 1.2 Skladno z direktivo OEE0 in direktivo o odstranjevanju odpadnih naprav:

Ta naprava je skladna z direktivo EU OEE0 (2012/19/EU). Ta izdelek nosi oznako klasifikacije za odpadno električno in elektronsko opremo (WEEE).

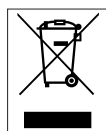

Ta oznaka pomeni, da ob koncu njegove življenjske dobe tega izdelka ne smete odstranjevati skupaj z drugimi gospodinjskimi odpadki. Uporabljeno napravo je treba vrniti na uradno točko za recikliranje električnih in elektronskih naprav. Za lokacije teh sistemov za zbiranje se obrnite na lokalne organe ali trgovca, kjer ste kupili izdelek. Vsako gospodinjstvo ima pomembno vlogo pri obnovi in recikliranju starih naprav. Primerno odlaganje rabljenih naprav pomaga preprečevati potencialne negativne posledice za okolje in človekovo zdravje.

## 1.3 Skladnost z direktivo RoHS

Izdelek, ki ste ga kupili, je skladen z direktivo EU RoHS (2011/65/EU). Ne vsebuje škodljivih in prepovedanih snovi, navedenih v direktivi.

## 1.4 Informacije o embalaži



Embalažni materiali izdelka so izdelani iz materialov, ki jih je mogoče reciklirati, v skladu z nacionalnimi predpisi o okolju. Ne odlagajte embalažnih materialov skupaj z gospodinjskimi ali drugimi odpadki. Peljite jih v zbirne centre za embalažo, pooblašene s strani lokalne uprave.

## 2 Vaša mikrovalovna pečica

### 2.1 Pregled

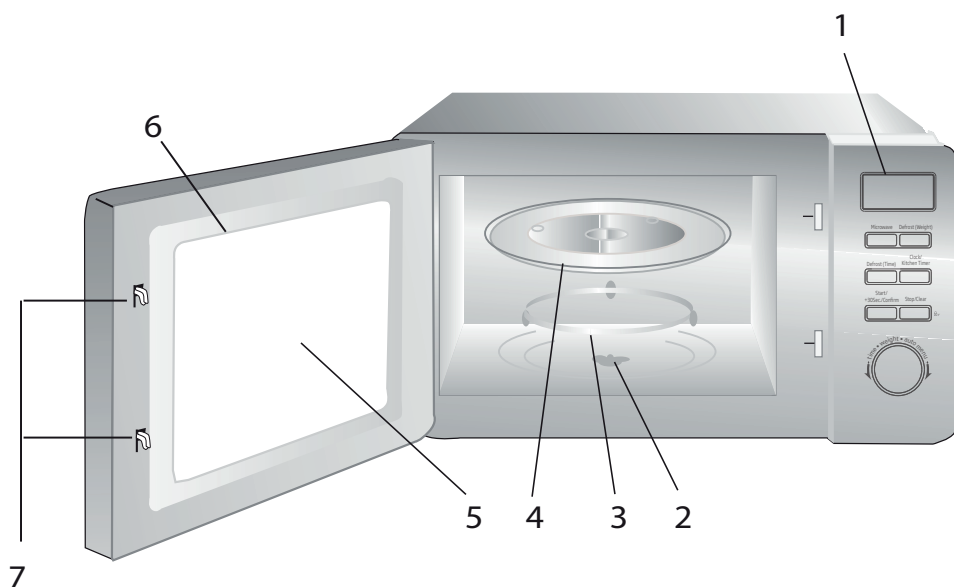

1. Upravljalna plošča
2. Gred vrtljivega pladnja
3. Podpora vrtljivega pladnja
4. Stekleni pladenj
5. Okno pečice
6. Skupina vratc
7. Varnostni sistem zaklepanja vratc

### 2.2 Tehnični podatki

<b>Poraba moči</b>	230 V~50 Hz, 1250 W (mikrovalovi)
<b>Izhod</b>	800 W
<b>Delovna frekvenca</b>	2450 MHz
<b>Amperska vrednost</b>	5A
<b>Zunanje mere (Mikrovalovna pečica)</b>	258.2*439.5*356 mm
<b>Notranje mere pečice</b>	205.2*303.6*306 mm
<b>Zmogljivost pečice</b>	20 litrov
<b>Neto teža</b>	11.1 kg
<b>Neto teža (vsebina kompleta)</b>	12.1 kg

Oznake na izdelku oz. vrednosti, ki so navedene v preostali dokumentaciji, ki ste jo dobili skupaj z izdelkom, so vrednosti, pridobljene pod laboratorijskimi pogoji v skladu z ustreznimi standardi. Te vrednosti se lahko razlikujejo glede na uporabo naprave in pogoje v prostoru. Vrednosti za moč so bile preizkušene pri 230 V.

### 2.3 Namestitev vrtljivega pladnja

- Staklenega pladnja nikoli ne polagajte z zgornjo stranjo navzdol. Stekleni pladenj ne sme biti omejen.
- Pri kuhanju vedno uporabite stekleni pladenj in vrtljivo podporo.
- Vso hrano in posode s hrano vedno položite na stekleni pladenj za kuhanje.
- Če stekleni pladenj ali vrtljiva podpora počí ali se zlomi, se obrnite na najbližji pooblašeni servis.



## 3 Namestitev in povezava

### 3.1 Namestitev in povezava

- Odstranite ves embalažni material in dodatke. Preglejte, ali je pečica poškodovana (ali obstajajo npr. udrtine, ali so vratca zlomljena). Če je pečica poškodovana, je ne nameščajte.
- Odstranite zaščitno folijo, ki jo najdete na površini omarice mikrovalovne pečice.
- Ne odstranjujte svetlo rjavega pokrova Mica, ki je pritrjen na notranjost pečice in ščiti magnetron.
- Izberite ravno površino, ki zagotavlja dovolj prostora za vhodne in izhodne cevi.

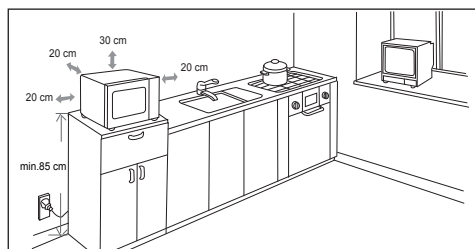

- Minimalna višina namestitve je 85 cm.
- Zadnja stran naprave naj bo obrnjena proti steni. Pustite najmanj 30 cm prostora nad pečico; najmanjša razdalja med pečico in sosednjimi stenami, če obstajajo, mora biti 20 cm.
- Ne odstranjujte nogic z dna pečice.
- Blokiranje odprtih za dovod in/ali odvod lahko poškoduje pečico.
- Pečico namestitve čim dlje od radia in televizorja. Delovanje mikrovalovne pečice lahko moti vaš radijski ali televizijski sprejem. 2. Pečico priključite na standardno gospodinjstvo vtičnico. Prepričajte se, da sta napetost in frekvenca enaki napetosti in frekvenci na ploščici s tehničnimi navedbami.



**OPOZORILO:** Pečice ne nameščajte nad kuhalnim območjem ali drugimi napravami, ki proizvajajo toploto. Če pečico namestite v bližini ali nad izvorom toplote, jo lahko poškodujete in s tem izničite garancijo.



Dostopna površina se lahko med delovanjem segreje.

## 4 Delovanje

### 4.1 Upravljalna plošča

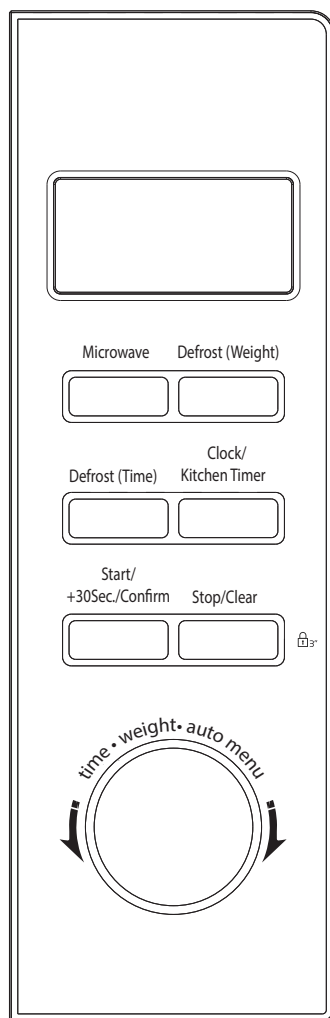



### 4.2 Navodila za uporabo

Za prilagoditev parametrov kuhanja vašim potrebam uporablja ta mikrovalovna pečica sodobne elektronske kontrole.

### 4.3 Nastavitev časa

Ko je mikrovalovna pečica priključena na napajanje, se na zaslonu LED prikaže »0:00« in brenčalo enkrat zazvoni.

1. Enkrat pritisnite tipko »Ura/kuhinjski časovnik« in številke ure bodo začele utripati.
2. Obrnite , da nastavite uro; vrednost mora biti med 0 in 23.
3. Pritisnite tipko »Ura/kuhinjski časovnik« in številke za minute bodo začele utripati.
4. Obrnite , da nastavite minute; vrednost mora biti med 0 in 59.
5. Pritisnite tipko »Ura/kuhinjski časovnik, da zaključite nastavitve. Zsvetil bo simbol »|« in se pojavil čas.



Če ura ni nastavljena, ob napajanju ne bo delovala.



Če pritisnete »Stop/preklic« med nastavljanjem časa, se pečica samodejno vrne v predhodni način.

### 4.4 Kuhinjski časovnik (števec)

Vaša pečica je opremljena s samodejnim števcem, ki ni povezan s funkcijami pečice in se lahko v kuhinji uporablja ločeno (nastavite ga lahko na najv. 95 minut).

1. Enkrat pritisnite »Ura/kuhinjski časovnik« in na zaslonu LED se bo prikazalo 00:00.
2. Obrnite , da vnesete pravi čas.
3. Pritisnite »Start/+30 sek./potrdi«, da potrdite nastavitve.

## 4 Delovanje

4. Ko se čas izteče, pokazatelj ure ugasne. Brenčalo zazvoni 5-krat. Če je ura nastavljena (24-urni sistem), se na zaslonu prikaže trenutni čas.

Pritisnite »Stop/preklic«, da kadarkoli prekinite časovnik.



Funkcije kuhinjskega časovnika se razlikujejo od 24-urnega sistema. Kuhinjski časovnik je zgolj časovnik.

### 4.5 Kuhanje z mikrovalovno pečico

1. Pritisnite »Mikrovalovna pečica« in na zaslonu LED se bo prikazalo »P100«.

2. Štirikrat pritisnite »Mikrovalovna pečica« ali obrnite , da izberete moč mikrovalovne pečice. Prikazali se bodo »P100«, »P50«, »P30«, »P10« (v tem vrstnem redu).

3. Za potrditev pritisnite »Start/+30 sek./potrdi« in obrnite , da nastavite čas kuhanja na vrednost med 0:05 in 95:00.

4. Za začetek kuhanja ponovno pritisnite »Start/+30 sek./potrdi«.



**Primer:** Če želite uporabiti 80 % moči mikrovalovne pečice za 20-minutno kuhanje, lahko pečico upravljate z naslednjimi koraki:

5. Enkrat pritisnite »Mikrovalovna pečica« in na zaslonu se bo prikazalo »P100«.

6. Ponovno pritisnite »Mikrovalovna pečica« ali obrnite , da nastavite 80 % moči mikrovalovne pečice.

7. Za potrditev pritisnite »Start/+30 sek./potrdi« in na zaslonu se bo prikazalo »P80«.

8. Obrčajte , da nastavite čas kuhanja, dokler se na pečici ne prikaže »20:00«.

9. Za začetek kuhanja pritisnite »Start/+30 sek./potrdi«.

Koraki za nastavev časa s kodirnim gumbom so naslednji:

Nastavev trajanja	Količina zvišanja
0-1 minuta	5 sekund
1-5 minut	10 sekund
5-10 minut	30 sekund
10-30 minut	1 minuta
30-95 minut	5 minut

### Tabela moči mikrovalovne pečice

Pritisnite	Enkrat	Dva-krat	Tri-krat	Štiri-krat	Pet-krat
Moč mikrovalovne pečice	100 %	80 %	50 %	30 %	10 %

### 4.6 Hitro kuhanje

1. V fazi čakanja pritisnite tipko »Start/+30 sek./potrdi« za 30-sekundno kuhanje s 100 % stopnjo moči. Z vsakim pritiskom iste tipke čas kuhanja podaljšate za 30 sekund. Največji dovoljeni čas kuhanja je 95 minut.

2. Med kuhanjem v mikrovalovni pečici in postopkom odtajanja pritisnite »Start/+30 sek./potrdi«, da podaljšate čas kuhanja.

3. V fazi čakanja obrnite  « v levo, da neposredno izberete čas kuhanja. Ko izberete čas, za začetek kuhanja pritisnite »Start/+30 sek./potrdi«. Moč mikrovalovne pečice je 100 %.



## 4 Delovanje



V načinu samodejnega menija in odtajanja glede na težo časa kuhanja ni mogoče podaljšati s pritiskom na »Start/+30 sek./potrdi«.



### 4.7 Odtajanje glede na težo

1. Enkrat pritisnete »Teža odtajanja« in na zaslonu se bo prikazalo »dEF1«.
2. Obrnite , da izberite težo hrane od 100 do 2000 g.
3. Za začetek odtajanja pritisnete »Start/+30 sek./potrdi«.

### 4.8 Odtajanje glede na čas



1. Enkrat pritisnete »Čas odtajanja« in na zaslonu se bo prikazalo »dEF2«.
2. Obrnite , da izberete čas odtajanja. Največji dovoljeni čas je 95 minut.
3. Za začetek odtajanja pritisnete »Start/+30 sek./potrdi«. Moč odtajanja je P30 in je ni mogoče spremeniti.

### 4.9 Samodejni meni

1. Obrnite , v smeri urnega kazalca, da izberete zeleni meni. Prikažejo se meniji med »A-1« in »A-8«, in sicer pica, meso, zelenjava, testenine, krompir, ribe, pijače in pokovka.
2. Pritisnete »Start/+30 sek./potrdi«, da potrdite.
3. Obrnite , da izberete privzeto težo v skladu z diagramom menija.
4. Za začetek kuhanja pritisnete »Start/+30 sek./potrdi«.



**Primer:** Če želite uporabiti »samodejni meni« za kuhanje 350 g rib:

1. Obračajte , v smeri urnega kazalca, dokler se na zaslonu ne prikaže »A-3«.
2. Pritisnete »Start/+30 sek./potrdi«, da potrdite.
3. Za izbiro teže ribe obračajte , dokler se na zaslonu ne prikaže »350«.
4. Za začetek kuhanja pritisnete »Start/+30 sek./potrdi«.

### Meni samodejnega kuhanja

Meni	Teža	Zaslon
A-1 Samodejno pogrevanje	200 g	200
	400 g	400
	600 g	600
A-2 Zelenjava	200 g	200
	300 g	300
	400 g	400
A-3 Ribe	250 g	250
	350 g	350
	450 g	450
A-4 Meso	250 g	250
	350 g	350
	450 g	450
A-5 Testenine	50 g (s 450 ml hladne vode)	50
	100 g (z 800 ml hladne vode)	100
A-6 Krompir	200 g	200
	400 g	400
	600 g	600
A-7 Pica	200 g	200
	400 g	400

A-8 Juha	200 ml	200
	400 ml	400



### 4.10 Večstopenjsko kuhanje

Nastavite lahko največ dve stopnji. Če je ena od stopenj odtajanje, jo je treba samodejno nastaviti kot prvo stopnjo. Brenčalo zazvoni enkrat, ko se ena stopnja zaključi in druga začne.

Samodejnega menija ni mogoče nastaviti kot eno od stopenj večstopenjskega kuhanja.



Če želite najprej 5 minut odtajati hrano in jo nato 7 minut kuhati z 80 % moči mikrovalovne pečice. Upoštevajte naslednje korake:

1. Enkrat pritisnite »Čas odtajanja« in na zaslonu se bo prikazalo »dEF2«.
2. Obrnite , da nastavite čas odtajanja na 5 minut.
3. Enkrat pritisnite »Mikrovalovna pečica«.
4. Obrnite , da izberete 80 % mikrovalovne moči; prikazalo se bo »P80«.
5. Pritisnite »Start/+30 sek./potrdi«, da potrdite.
6. Obrnite , da nastavite čas kuhanja na 7 minut.
7. Za začetek kuhanja pritisnite »Start/+30 sek./potrdi«.

### 4.11 Poizvedovalna funkcija

1. V načinih kuhanja mikrovalovne pečice pritisnite »Mikrovalovna pečica« in trenutna stopnja moči se bo prikazala za 3 sekunde.
2. Med kuhanjem pritisnite »Ura/kuhinjski časovnik«, da preverite trenutni čas. Prikaže se za 3 sekunde.

### 4.12 Otroška ključavnica

1. **Zaklepanje:** V fazi čakanja pritisnite »Stop/preklic« za 3 sekunde in zaslišali boste dolg »pisk«, kar pomeni, da je otroška ključavnica omogočena.
2. **Odklepanje:** V zaklenjenem načinu pritisnite »Stop/preklic« za 3 sekunde in zaslišali boste dolg »pisk«, kar pomeni, da je otroška ključavnica onemogočena.

### 4.13 Specifikacije

1. Ko obrnete gumb na začetku, brenčalo enkrat zazvoni.
2. Če se vratca med kuhanjem odprejo, pritisnite »Start/+30 sek./potrdi« in kuhanje se bo nadaljevalo.
3. Ko se program kuhanja nastavi in tipke »Start/+30 sek./potrdi« ne pritisnete v 1 minuti. Prikaže se trenutni čas. Nastavitev bo preključena.
4. Ob učinkovitem pritisku brenčalo zazvoni enkrat, ob neučinkovitem pritisku pa odziva ni.
5. Ko je kuhanje zaključeno, brenčalo v opozorilo zazvoni petkrat.

### 5.1 Čiščenje



**OPOZORILO:** Za čiščenje naprave ne uporabljajte bencina, topil ali abrazivnih čistil, kovinskih predmetov ali trdih krtač.



**OPOZORILO:** Naprave ali njenege napajalnega kabla nikoli ne potaplajte v vodo ali kakršno koli drugo tekočino.

1. Izklopite napravo in jo izključite iz zidne vtičnice.
2. Počakajte, da se naprava popolnoma ohladi.
3. Naj bo notranjost pečice čista. Ko se hrana ali razlita tekočina prilepi na stene pečice, obrišite z vlažno krpo. Če se pečica resnično umaže, lahko uporabite blago čistilno sredstvo. Izogibajte se uporabi razpršil in drugih agresivnih čistilnih sredstev, saj lahko povzročijo madeže in neprosojnost na površini vratc.
4. Zunanje površine pečice čistite z vlažno krpo. Pazite, da ne pride do vdora vode v prezračevalne odprtine, da ne poškodujete živih delov v notranjosti pečice.
5. Redno brišite obe strani vratc in steklo, tesnila vratc in dele v bližini tesnil z vlažno krpo, da odstranite madeže razlitja. Ne uporabljajte abrazivnih čistilnih sredstev.
6. Pazite, da se upravljalna plošča ne zmoči. Čistite samo z mehko, vlažno krpo. Pustite vratca pečice odprta, da preprečite nenamerno delovanje med čiščenjem upravljalne plošče.
7. Če se znotraj ali okoli vratc pečice nabere para, jo obrišite z mehko krpo. Do tega lahko pride, ko mikrovalovna pečica deluje pod zelo vlažnimi pogoji. To je običajno.
8. V nekaterih primerih boste morali odstraniti stekleni pladenj za čiščenje. Operite pladenj v topli milnici ali v pomivalnem stroju.
9. Ležajni obroč in dno pečice je treba redno čistiti, da se izognemo pretiranemu hrupu. Dovolj je, da spodnjo površino pečice obrišete z blagim čistilnim sredstvom. Ležajni obroč lahko operete v topli milnici ali v pomivalnem stroju. Ko odstranite ležajni obroč iz notranjega dna pečice zaradi čiščenja, bodite pozorni, da ga vrnete v pravilni položaj.
10. Če želite odstraniti neprijetne vonjave v pečici, vanjo postavite globoko posodo, ki je primerena za uporabo v mikrovalovni pečici, vanjo pa dajte kozarec vode, soka in limonin olupek ter pustite pečico delovati 5 minut v načinu mikrovalovne pečice. Nato pa obrišite do suhega z mehko krpo.
11. Ko je treba zamenjati lučko pečice, se obrnite na pooblaščen servis.
12. Redno čistite pečico in iz nje odstranjujte ostanke hrane. Če pečica ni čista, lahko pride do napak na površini, ki lahko vplivajo na življenjski cikel naprave in povzročijo nevarna tveganja.
13. Te naprave ne odlagajte skupaj z gospodinjskimi odpadki; stare pečice je treba odpeljati na posebne zbirne centre, ki jih zagotovijo proizvajalci.
14. Ko se mikrovalovna pečica uporablja v funkciji žara, lahko pride do majhne količine dima in vonja, ki po določenem času uporabe izgine.

### 5.2 Shranjevanje

- Če naprave ne želite uporabljati dlje časa, jo skrbno shranite.
- Prepričajte se, da je naprava izključena iz omrežja, ohlajena in popolnoma suha.
- Napravo hranite na hladnem in suhem mestu.
- Napravo shranjujte izven dosega otrok.

## 6 Odpravljanje težav

Normalno	
Mikrovalovna pečica moti televizijski sprejem.	Delovanje mikrovalovne pečice lahko moti radijski in televizijski sprejem. To je podobno motnji, ki jo povzročijo mali električni aparati, kot je mešalnik, sesalnik in električni ventilator. To je običajno.
Luč pečice je zatemnjena.	Pri kuhanju pri nizki moči mikrovalovne pečice je lahko luč pečice zatemnjena. To je običajno.
Para se nabira na vratcih, iz zračnikov prihaja vroč zrak.	Med kuhanjem se lahko iz hrane dviga para. Večino pare bo izstopilo skozi zračnike. Nekaj pa se je lahko nabere na hladnem mestu, kot so vratca pečice. To je običajno.
Pečica se je zagnala brez hrane.	Naprave ni dovoljeno uporabljati prazne. To je zelo nevarno.

Težava	Možen vzrok	Rešitev
Pečice ni mogoče zagnati.	1) Napajalni kabel ni pravilno priključen.	Izklopite iz omrežja. Počakajte 10 sekund in ponovno priključite.
	2) Varovalka je pregorela ali se je aktiviralo diferencialno stikalo.	Zamenjajte varovalko ali ponastavite diferencialno stikalo (popravljeno s strani strokovnega osebja našega podjetja).
	3) Težava z vtičnico.	Testirajte vtičnico z drugimi električnimi napravami.
Pečica ne segreva.	4) Vrata niso pravilno zaprta.	Pravilno zaprite vrata.
Steklen vrtljivi pladenj povzroča hrup med delovanjem mikrovalovne pečice.	5) Vrtljivi pladenj in dno pečice sta umazana.	Glejte razdelek »Čiščenje in vzdrževanje« za čiščenje umazanih delov.

# Lütfen önce bu kılavuzu okuyun!



Değerli Müşterimiz,

Beko ürününü tercih ettiğiniz için teşekkür ederiz. Yüksek kalite ve teknoloji ile üretilmiş olan ürününüzün size en iyi verimi sunmasını istiyoruz. Bunun için, bu kılavuzun tamamını ve verilen diğer belgeleri ürünü kullanmadan önce dikkatle okuyun ve bir başvuru kaynağı olarak saklayın. Ürünü başka birisine verirsiniz, kullanma kılavuzunu da birlikte verin. Kullanma kılavuzunda belirtilen tüm bilgi ve uyarıları dikkate alarak talimatlara uyun.

Bu kullanma kılavuzunun başka modeller için de geçerli olabileceğini unutmayın. Modeller arasındaki farklar kılavuzda açık bir şekilde belirtilmiştir.

## Sembollerin anlamları

Bu kullanma kılavuzunun çeşitli kısımlarında aşağıdaki semboller kullanılmıştır:

	Cihazın kullanımıyla ilgili önemli bilgiler ve faydalı tavsiyeler.
	Can ve mal güvenliğiyle ilgili tehlikeli durumlar konusunda uyarılar.
	Sıcak yüzeylerle ilgili uyarı.



**GERİ DÖNÜŞTÜRÜLMÜŞ &  
GERİ DÖNÜŞTÜRÜLEBİLİR  
KAĞIT**

Bu ürün çevreye saygılı modern tesislerde doğaya zarar vermeden üretilmiştir.

# 1 Önemli güvenlik ve çevre talimatları

## Önemli Güvenlik Talimatları Dikkatle Okuyun ve Daha Sonra Başvurmak Üzere Saklayın.

### 1.1 Güvenlik uyarıları

Bu bölümde, yangın, elektrik çarpması, mikrodalga enerjisi kaçağı, yaralanma ya da maddi hasar tehlikelerini önlemeye yardımcı olacak güvenlik talimatları yer almaktadır. Bu talimatlara uyulmaması halinde her türlü garanti geçersiz hale gelir.

• Beko ürünleri geçerli güvenlik standartlarıyla uyumludur. Bu nedenle ürün veya elektrik kablosu hasar görürse, tehlikeleri önlemek için bayi, servis merkezi veya uzman ve yetkili bir servis tarafından onarılmalı ya da değiştirilmelidir. Hatalı veya yetersiz onarım işlemleri, kullanıcı için tehlike ve risk oluşturabilir.

- Bu ürün ticari kullanım için tasarlanmamıştır, evde ve aşağıdakiler gibi uygulamalarda kullanılmak üzere tasarlanmıştır:
- Dükkanların, ofislerin ve diğer çalışma ortamlarının personel mutfaklarında;
- Çiftlik evlerinde;

- Otel, motel ve diğer konaklama mekânlarında müşteriler tarafından;
- Pansiyon türü mekanlarda.
- Endüstriyel kullanım veya laboratuvarında kullanım için tasarlanmamıştır.
- Ürünü kapağı açıkken çalıştırmayı denemeyin; aksi takdirde zararlı mikrodalga enerjisine maruz kalabilirsiniz. Güvenlik kilitlerine müdahale edilmemeli veya bu kilitler devre dışı bırakılmamalıdır.
- Mikrodalga fırın yiyecek ve içeceklerin ısıtılması içindir. Isıtma pedleri, süngerler, ıslak bezler ve benzeri eşyaların kurutulması veya ısıtılması yaralanma riskine, tutuşmaya veya yangına neden olabilir.
- Ürünün ön kısmı ile kapağı arasına herhangi bir cisim koymayın. Kapanma yüzeylerinde kir veya temizlik maddesi kalıntıları birikmesine izin vermeyin.
- Mikrodalga enerjisine maruz kalmaya karşı koruma sağlayan kapağın çıkarılmasını içeren tüm bakım işlemleri yetkili kişiler/servis tarafından gerçekleştirilmelidir. Diğer tüm yaklaşımlar tehlikelidir.

# 1 Önemli güvenlik ve çevre talimatları

- Ürününüz evde yiyeceklerin pişirilmesi, ısıtılması ve buzunun çözülmesi için tasarlanmıştır.
- Ürününüz canlı varlıkları kurutmak için tasarlanmamıştır.
- Ürününüzü, elbiseleri veya mutfak havlularını kurutmak için kullanmayın.
- Bu ürünü açık havada, banyolarda veya nemli ortamlarda ya da ıslanabileceği yerlerde kullanmayın.
- Ürününüzün yanlış veya hatalı kullanılmasından kaynaklanan hasarlar için herhangi bir sorumluluk veya garanti talebi kabul edilmeyecektir.
- Asla ürünü sökmeye çalışmayın. Hatalı kullanımın neden olduğu hasar için hiçbir garanti talebi kabul edilmez.
- Yalnızca orijinal parçaları veya üretici tarafından önerilen parçaları kullanın.
- Kullanımda olduğu zaman bu ürünün yanından ayrılmayın.
- Ürünü daima dengeli, düz, temiz, kuru ve kaymayan bir yüzey üzerinde kullanın.
- Bu ürünü harici bir zamanlayıcı veya ayrı bir uzaktan kumanda sistemiyle kullanmayın.
- Ürünü ilk kez kullanmadan önce tüm parçalarını temizleyin. Lütfen "Temizlik ve bakım" bölümündeki bilgileri okuyun.
- Ürünü yalnızca bu kılavuzda açıklanan kullanım amacı doğrultusunda çalıştırın.
- Ürün kullanım sırasında çok ısınabilir. Ürünün içindeki sıcak parçalara dokunmamaya dikkat edin.
- Mikrodalga ürünü boşken çalıştırmayın.
- Pişirme kapları, ısıtılan yemekten kaba ısı aktarılması nedeniyle ısınır. Tüm kapları mikrodalgadan çıkartırken fırın eldiveni kullanın ve dikkatli olun.
- Kaplar, mikrodalga fırına uygun olduklarından emin olmak için kontrol edilmelidir.
- Mikrodalga ürünü, ocak gözlerinin veya diğer ısı üreten cihazların üzerine yerleştirmeyin. Aksi takdirde, hasar görebilir ve garanti geçersiz hale gelebilir.
- Buhar oluşacağı için gıda paketlerinin kapaklarını çıkarmadan önce dikkatli olun.
- Tüm ürün yüzeyleri ürün kullanımında iken çok ısınabilir.
- Kapak ve dış cam, ürün kullanımdayken çok sıcak olabilir.

# 1 Önemli güvenlik ve çevre talimatları

- Şebeke güç kaynağınızın, ürün etiketinde belirtilen bilgilere uygun olduğundan emin olun.
- Ürünü güç kaynağından ayırmanın tek yolu elektrik fişini prizden çekmektir.
- Ürünü yalnızca topraklı bir prizle kullanın.
- Elektrik kablosu veya ürün hasarlıysa ürünü asla kullanmayın.
- Bu ürünü uzatma kablosuyla kullanmayın.
- Elleriniz nemli veya ıslakken ürüne veya fişine asla dokunmayın.
- Ürünü, elektrik fişine her zaman ulaşılabilir şekilde yerleştirin.
- Elektrik kablosunun hasar görmesini önlemek için sıkışmasını, kıvrılmasını veya keskin kenarlara sürtünmesini engelleyin. Elektrik kablosunu sıcak yüzeylerden ve çıplak alevden uzak tutun.
- Ürünün kullanımı esnasında elektrik kablosunun yanlışlıkla çekilmesi veya birinin kabloya takılma tehlikesinin olmadığından emin olun.
- Ürünü temizlemeden önce her zaman prizden çekin ve ürün kullanımdayken asla temizlik yapmayın.
- Elektrik kablosunu güç kaynağından çıkarmak için kablosundan veya üründen çekmeyin ve kabloyu asla ürünün etrafına sarmayın.
- Ürünü, elektrik kablosunu veya elektrik fişini suya ya da diğer sıvılara batırmayın. Suyun altına tutmayın.
- Plastik veya kağıt kaplardaki yiyecekleri ısıtırken, tutuşma olasılığına karşı ürünü gözetim altında tutun.
- Kağıt veya plastik torbaları fırına koymadan önce tel iplerini ve/veya metal kollarını çıkarın.
- Duman çıktığı gözlemlenirse, güvenli ise ürünü kapatın veya fişini çekin ve varsa alevin havasız kalarak sönmelerini sağlamak için kapağını kapalı tutun.
- Mikrodalga ürünü herhangi bir şey saklamak için kullanmayın. Kağıt eşyaları, pişirme materyallerini veya yiyecekleri, kullanımda değilken ürünün içinde bırakmayın.
- Biberonların ve bebek maması kavanozlarının içindekiler, yanmalarını önlemek için tüketilmeden önce karıştırılmalı, sallanmalı ve sıcaklıkları kontrol edilmelidir.
- Bu ürün bir Grup 2 Sınıf B ISM ekipmanıdır. Grup 2, radyo-frekans enerjisinin bilerek üretildiği ve/veya elektromanyetik radyasyon formunda kullanıldığı tüm ISM (En-



# 1 Önemli güvenlik ve çevre talimatları

düstriyel, Bilimsel ve Tıbbi) ekipmanlarını ve kıvılcım ile aşındırma ekipmanlarını içermektedir.

- Sınıf B ekipmanlar, konutlarda ve düşük voltajlı güç kaynağı ağlarına doğrudan bağlantılı tesislerde kullanım için uygundur.
- Üründe pişirme yağı kullanmayın. Sıcak yağ, ürünün bileşenlerine ve malzemelerine zarar verebilir ve hatta cilt yanıklarına yol açabilir.
- Patates, kabak, elma ve kestane gibi kalın kabuklu yiyecekleri delin.
- Ürün, arka tarafı duvara bakacak şekilde yerleştirilmelidir.
- Ürünü taşımadan önce lütfen hasar görmesini önlemek için döner tablayı sabitleyin.
- Kabuklu çiğ yumurtalar veya haşlanmış yumurtalar, mikrodalgada yapılan ısıtma işlemi bittikten sonra bile patlama riski olduğu için mikrodalgada ısıtılmamalıdır.

**UYARI:** Kapı veya kapı izolasyon bantları zarar görürse, fırın yetkili bir kişi tarafından onarılanaya kadar çalıştırılmamalıdır.

**UYARI:** Mikrodalga enerjisine karşı koruma sağlayan bir kapağın kaldırılmasını içeren bir servis veya onarım işleminin yetkili bir kimse harcinde yapılması tehlike arz eder.

**UYARI:** Sıvılar ve diğer yiyecekler patlamaya meyilli oldukları için kapalı kaplarda ısıtılmamalıdır.

- Fırın düzenli olarak temizlenmelidir ve yemek artıkları çıkarılmalıdır.
- Ürünün üst yüzeyinin üzerinde en az 20 cm'lik bir boşluk olması gerekir.
- Yiyecekleri aşırı pişirmeyin, yanığına yol açabilirsiniz.
- Ürünü temizlemek için kimyasallar ve buhar destekli temizleyiciler kullanmayın.
- Ürün çocukların ve sınırlı fiziksel, duyuşsal ya da zihinsel kapasiteye sahip insanların yakınında kullanıldığında son derece dikkatli olunması tavsiye edilir.
- Bu ürün, ürünün güvenli bir şekilde kullanılmasına dair uygun şekilde bilgilendirilmeleri ve ürünün kullanımı ile ilgili riskleri anlamış olmaları konusunda denetim altında tutulmaları kaydıyla, 8 yaşını geçmiş çocuklar da dahil olmak üzere, fiziksel, algısal veya ruhsal yetileri kısıtlı ya da bilgi ve tecrübesi olmayan kişiler tarafından kullanılabilir. Çocuklar ürün ile oynamamalıdır. Temizleme ve kullanıcı bakım işlemleri kendilerine nezaret eden bir büyük olmadığı sürece çocuklar tarafından gerçekleştirilmemelidir.

# 1 Önemli güvenlik ve çevre talimatları

- Boğulma tehlikesi! Tüm ambalaj malzemelerini çocuklardan uzak tutun.
- Izgara ve kombinasyon modlarında aşırı ısı açığa çıktığı için çocukların bu modları kullanılmasına yalnızca bir yetişkinin gözetimi altında izin verilmelidir.
- Ürünü ve elektrik kablosunu 8 yaş altı çocuklar tarafından erişilemeyecek bir yerde tutun.
- Gıdaları direk olarak cam tepsi üzerinde ısıtma ve pişirme işlemi yapmayın. Mikrodalga fırına uygun olduğunu bildiğiniz bir kabın içine koyun.
- Ürününüzde yapacağınız tüm pişirme ve ısıtma işlemleri için kesinlikle metal kaplar kullanmayın. Aksi takdirde kıvılcımlanma meydana gelebilir.
- Bu ürün ankastre olarak tasarlanmamıştır. Ürün çalışır haldeyken dolap veya kutu içerisine koymayınız.

## 1.2 AEEE Yönetmeliğine Uyum ve Atık Ürünün Elden Çıkarılması

Bu ürün T.C. Çevre ve Şehircilik Bakanlığı tarafından yayımlanan "Atık elektrikli ve Elektronik eşyaların Kontrolü Yönetmeliği"nde belirtilen zararlı ve yasaklı maddeleri içermez.

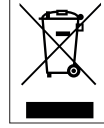

AEEE Yönetmeliğine uygundur. Bu ürün, geri dönüşümlü ve tekrar kullanılabilir nitelikteki yüksek kaliteli parça ve malzemelerden üretilmiştir. Bu nedenle, ürünü, hizmet ömrünün sonunda evsel veya diğer atıklarla birlikte atmayın. Elektrikli ve elektronik cihazların geri dönüşümü için bir toplama noktasına götürün. Bu toplama noktalarını bölgenizdeki yerel yönetime sorun. Kullanılmış ürünleri geri kazanıma vererek Çevrenin ve doğal kaynakların korunmasına yardımcı olun.

## 1.3 Ambalaj bilgisi



Ürünün ambalajı, Ulusal Mevzuatımız gereği geri dönüştürülebilir malzemelerden üretilmiştir. Ambalaj atığını evsel veya diğer atıklarla birlikte atmayın, yerel otoritenin belirttiği ambalaj toplama noktalarına atın.

## 2 Mikrodalga fırınınız

### 2.1 Genel Bakış

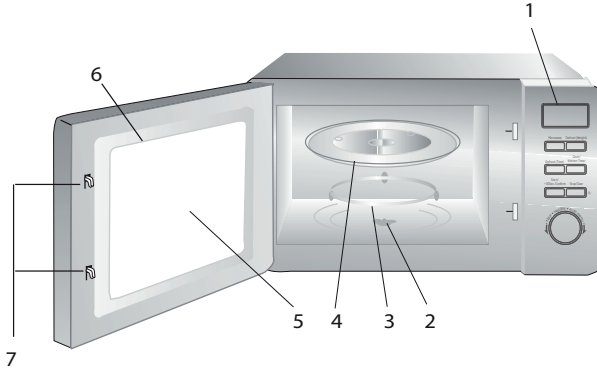

1. Kontrol paneli
2. Döner tabla mili
3. Döner tabla desteği
4. Cam tepsi
5. Fırın camı
6. Kapak grubu
7. Kapı güvenlik kilidi sistemi

### 2.2 Teknik veriler

<b>Güç tüketimi</b>	230 V~50 Hz, 1250 W (Mikrodalga)
<b>Çıkış</b>	800 W
<b>Çalıştırma frekansı</b>	2450 MHz
<b>Amper değeri</b>	5A
<b>Dış boyutlar (Mikrodalga Fırın)</b>	258.2*439.5*356 mm
<b>Fırının iç boyutları</b>	205.2*303.6*306 mm
<b>Fırın Kapasitesi</b>	20 Litre
<b>Net ağırlık</b>	11.1 kg
<b>Net ağırlık (içinde- kiler)</b>	12.1 kg

Cihazın üzerindeki işaretler veya ürünle birlikte verilen diğer belgelerde belirtilen değerler, ilgili standartlara uygun olarak laboratuvar koşullarında elde edilmiştir. Bu değerler, cihazın kullanımına ve ortam koşullarına göre değişiklik gösterebilir. Güç değerleri 230 V gerilimde test edilmiştir.

## 2 Mikrodalga fırınınız

### 2.3 Döner tablanın takılması

- Cam tepsiyi asla ters yerleştirmeyin. Cam tepsinin hareketi asla kısıtlanmamalıdır.
- Pişirme sırasında daima hem cam tepsi hem de döner tabla desteği kullanılmalıdır.
- Tüm gıdalar ve gıda kapları, pişirme için daima cam tepsinin üzerine yerleştirilmelidir.
- Cam tepsi veya döner tabla desteği çatlarsa veya kırılırsa, en yakın yetkili servis merkezine başvurun.

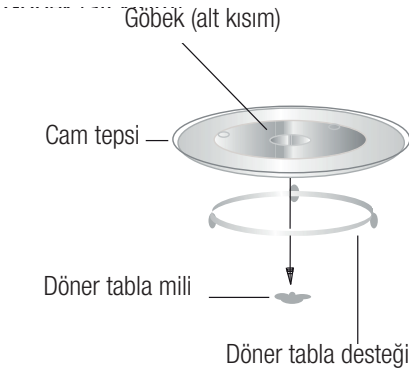

## 3 Kurulum ve bağlantı

### 3.1 Kurulum ve bağlantı

- Tüm ambalaj malzemelerini ve aksesuarları çıkarın. Fırında göçük veya kırık kapak gibi hasarlar olup olmadığını kontrol edin. Hasar görmüşse fırını kurmayın.
- Mikrodalga fırın kabin yüzeyinde bulunan koruyucu filmleri sökün.
- Manyetronu korumak için fırın boşluğuna yapıştırılan açık kahverengi Mika kılıfı sökmeyin.
- Giriş ve çıkış kanalları için yeterli boşluğu sağlayabilen düz bir yüzey seçin.

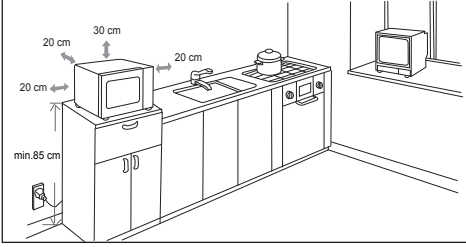

- Minimum kurulum yüksekliği 85 cm'dir.
- Cihazın arka yüzeyi bir duvara karşı yerleştirilmelidir. Fırının üzerinde en az 30 cm boşluk bırakın, fırın ve varsa yakınındaki duvarlar arasında en az 20 cm boşluk olmalıdır.
- Fırının alt kısmındaki ayakları çıkarmayın.
- Giriş veya çıkış deliklerinin tıkanması fırına zarar verebilir.
- Fırını radyolardan ve televizyonlardan mümkün olduğunca uzak bir yere yerleştirin. Mikrodalga fırının çalışması, radyo veya televizyon yayınlarında parazitlenmeye neden olabilir. Fırınınızın fişini standart bir ev prizine takın. Gerilim ve frekansın, anma değeri etiketi üzerindeki gerilim ve frekansla aynı olduğundan emin olun.



Erişilebilir yüzeyler çalışma sırasında sıcak olabilir.



**UYARI:** Fırını bir ocağın veya başka bir ısı üreten cihazın üzerine yerleştirmeyin. Bir ısı kaynağının yakınına veya üzerine yerleştirilirse, fırın hasar görebilir ve garanti geçersiz hale gelir.

## 4.1 Kontrol paneli

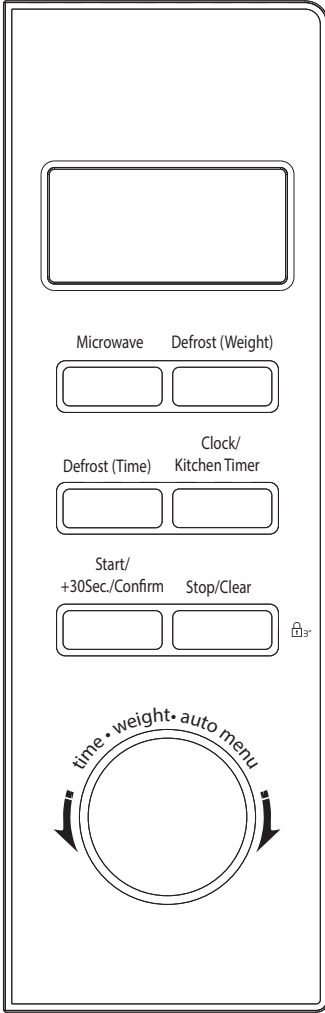



## 4.2 Çalıştırma talimatları

Bu mikrodalga fırın, pişirme ihtiyaçlarınızı daha iyi karşılamak amacıyla pişirme parametrelerini ayarlamak için modern elektrikli kontrol kullanır.

## 4.3 Zaman ayarı

Mikrodalga fırına enerji verildiğinde, LED ekranda "0:00" yazısı görüntülenir ve sesli uyarı bir kez çalar.

1. "Clock/Kitchen Timer" (Saat/Mutfak Zamanlayıcısı) düğmesine bir kez basın; saati gösteren rakamlar yanıp söner.
2. Saati ayarlamak için  düğmesini çevirin; girilen değer 0 ile 23 arasında olmalıdır.
3. "Clock/Kitchen Timer" (Saat/Mutfak Zamanlayıcısı) düğmesine bir kez basın; dakikayı gösteren rakamlar yanıp söner.
4. Dakikayı ayarlamak için  düğmesini çevirin; girilen değer 0 ile 59 arasında olmalıdır.
5. Zaman ayarını tamamlamak için "Clock/Kitchen Timer" (Saat/Mutfak Zamanlayıcısı) düğmesine basın; ":" sembolü yanıp söner ve zaman görüntülenir.



Saat ayarlanmamışsa, cihaza güç verildiğinde çalışmayacaktır.



Zaman ayarı sırasında "Stop/Clear" (Durdur/Sil) düğmesine basarsanız, fırın otomatik olarak bir önceki moda döner.

## 4.4 Mutfak Zamanlayıcısı (sayaç)

Fırınınızda, diğer fırın işlevleri ile bağlantılı olmayan ve mutfakta ayrı olarak kullanılabilen otomatik bir sayaç bulunur (maksimum 95 dakikaya ayarlanabilir).

1. "Clock/Kitchen Timer" (Saat/Mutfak Zamanlayıcısı) düğmesine bir kez basın; LED ekranda 00:00 sembolü görüntülenir.

- Doğru zamanı girmek için  düğmesini çevirin.
- Ayarı onaylamak için "Start/+30Sec./Confirm" (Başlat/+30 Saniye/Onayla) düğmesine basın.
- Girilen saate ulaşıldığında, saat göstergesi sön-ner. Sesli uyarı 5 kez çalar.



Saat ayarlanmışsa (24 saatlik sistem), ekranda o anki saat görüntülenir.

"Stop/Clear" (Durdur/Sil) düğmesine basarak, zamanlayıcıyı istediğiniz zaman iptal edebilirsiniz.



Mutfak zamanlayıcısı işlevleri 24 saatlik sistemden farklıdır. Kitchen Timer (Mutfak Zamanlayıcısı), yalnızca bir zamanlayıcıdır.

## 4.5 Mikrodalga fırın ile pişirme

- "Microwave" (Mikrodalga) düğmesine basın; LED ekranda "P100" sembolü görüntülenir.
- Mikrodalga gücünü seçmek için "Microwave" (mikrodalga) düğmesine birkaç kez basın ya da  düğmesini çevirin; ekranda sırasıyla "P100", "P80", "P50", "P30", "P10" görüntülenir.
- Ayarı onaylamak için "Start/+30Sec./Confirm" (Başlat/+30 Saniye/Onayla) düğmesine basın ve pişirme süresini 0:05 ile 95:00 arasında bir değere ayarlamak için  düğmesini çevirin.
- Pişirmeye başlamak için "Start/+30Sec./Confirm" (Başlat/+30 Saniye/Onayla) düğmesine yeniden basın.



**Örnek:** 20 dakikalık pişirme için %80 mikrodalga gücü kullanmak istiyorsanız, aşağıdaki adımları izleyerek fırını çalıştırabilirsiniz.

- "Microwave" (Mikrodalga) düğmesine bir kez basın; ekranda "P100" sembolü görüntülenir.

- Mikrodalga gücünü %80 olarak ayarlamak için "Microwave" (Mikrodalga) düğmesine bir kez daha basın veya  düğmesini çevirin.

- Onaylamak için "Start/+30Sec./Confirm" (Başlat/+30 Saniye/Onayla) düğmesine basın, ekranda "P80" görüntülenir.

- Pişirme süresini ayarlamak için  düğmesini fırının ekranında "20:00" görüntülenene kadar çevirin.

- Pişirmeye başlamak için "Start/+30Sec./Confirm" (Başlat/+30 Saniye/Onayla) düğmesine basın.

Kodlama düğmesinde zamanı ayarlamak için gereken adımlar aşağıdaki gibidir:

Sürenin ayarlanması	Artış miktarı
0-1 dakika	5 saniye
1-5 dakika	10 saniye
5-10 dakika	30 saniye
10-30 dakika	1 dakika
30-95 dakika	5 dakika

## Mikrodalga Gücü Tablosu

Basma sayısı	Bir kez	İki kez	Üç kez	4 kez	5 kez
Mikrodalga Gücü	%100	%80	%50	%30	%10

## 4.6 Hızlı Pişirme

- Bekleme konumundayken, 30 saniye boyunca %100 seviyesiyle pişirmek için "Start/+30Sec./Confirm" (Başlat/+30 Saniye/Onayla) düğmesine basın. Bu düğmeye her basıldığında süre 30 saniye artar. Maksimum pişirme süresi 95 dakikadır.

2. Mikrodalgada pişirme ve zamana göre buz çözme süreci sırasında, pişirme süresini artırmak için "Start/+30Sec./Confirm" (Başlat/+30 Saniye/Onayla) düğmesine basın.
3. Bekleme konumundayken, pişirme süresini doğrudan seçmek için "👉" düğmesini çevirin. Süreyi seçtikten sonra, pişirme işlemi başlatmak için "Start/+30Sec./Confirm" (Başlat/+30 Saniye/Onayla) düğmesine basın. Mikrodalga gücü %100 olur.



Auto Menu (Otomatik menü) ve Weight Defrost (Ağırlığa Göre Buz Çözme) modlarında, "Start/+30Sec./Confirm" (Başlat/+30 Saniye/Onayla) düğmesine basılarak pişirme süresi artırılmaz.

## 4.7 Ağırlığa Göre Buz Çözme

1. "Weight Defrost" (Ağırlığa Göre Buz Çözme) düğmesine bir kez basın; ekranda "dEF1" görüntülenir.
2. Gıdanın ağırlığını 100 ile 2000 g arasında seçmek için "👉" düğmesini çevirin.
3. Buz çözmeyi başlatmak için "Start/+30Sec./Confirm" (Başlat/+30 Saniye/Onayla) düğmesine basın.

## 4.8 Zamana Göre Buz Çözme

1. "Time Defrost" (Zamana Göre Buz Çözme) düğmesine bir kez basın; ekranda "dEF2" görüntülenir.
2. Buz çözme süresini seçmek için "👉" düğmesini çevirin. Maksimum süre 95 dakikadır.
3. Buz çözmeyi başlatmak için "Start/+30Sec./Confirm" (Başlat/+30 Saniye/Onayla) düğmesine basın.

sine basın. Buz çözme gücü P30'dur ve değiştirilemez.

## 4.9 Auto menu (Otomatik menü)

1. İsteddiğiniz menüyü seçmek için "👉" düğmesini saat yönünde döndürün. "A-1" ve "A-8" arasındaki menüler, yani pizza, et, sebze, makarna, patates, balık, içecek ve patlamış mısır görüntülenir.
2. Onaylamak için "Start/+30Sec./Confirm" (Başlat/+30 Saniye/Onayla) düğmesine basın.
3. Varsayılan ağırlığı menü çizelgesine göre seçmek için "👉" düğmesini çevirin.
4. Pişirmeye başlamak için "Start/+30Sec./Confirm" (Başlat/+30 Saniye/Onayla) düğmesine basın.



**Örnek:**350 gram balık pişirmek için "Auto Menu" (Otomatik Menü) seçeneğini kullanmak istiyorsanız:

1. Ekranda "A-3" sembolü görüntülenene kadar "👉" düğmesini saat yönünde çevirin.
2. Onaylamak için "Start/+30Sec./Confirm" (Başlat/+30 Saniye/Onayla) düğmesine basın.
3. Balığın ağırlığını seçmek, ekranda "350" görüntülenene kadar "👉" düğmesini çevirin.
4. Pişirmeye başlamak için "Start/+30Sec./Confirm" (Başlat/+30 Saniye/Onayla) düğmesine basın.



## Otomatik pişirme menüsü

Menü	Ağırlık	Ekran
A-1 Otomatik Isıtma	200 g	200
	400 g	400
	600 g	600
A-2 Sebze	200 g	200
	300 g	300
	400 g	400
A-3 Balık	250 g	250
	350 g	350
	450 g	450
A-4 Et	250 g	250
	350 g	350
	450 g	450
A-5 Makarna	50 g (450 ml soğuk suyla)	50
	100 g (800 ml soğuk suyla)	100
A-6 Patates	200 g	200
	400 g	400
	600 g	600
A-7 Pizza	200 g	200
	400 g	400
A-8 Çorba	200 ml	200
	400 ml	400

## 4.10 Çok Aşamalı Pişirme

En fazla iki aşama ayarlanabilir. Aşamalardan biri buz çözme ise otomatik olarak birinci aşamaya geçmelidir. Her bir aşama sona erdiğinde sesli uyarılar ve bir sonraki aşamaya geçilir.

Otomatik menü, çoklu aşamalardan biri olarak ayarlanamaz.



Yiyeceğin buzunu 5 dakika boyunca çözmek ve daha sonra 7 dakika boyunca %80 mikrodalga gücüyle pişirmek için. Adımlar aşağıdaki gibidir:

1. "Time Defrost" (Zamana Göre Buz Çözme) düğmesine bir kez basın; ekranda "dEF2" görüntülenir.
2. Buz çözme süresini 5 dakika olarak ayarlamak için düğmesini çevirin.
3. "Microwave" (Mikrodalga) düğmesine bir kez basın.
4. Mikrodalga gücünü %80 olarak ayarlamak için "P80" görüntülenene kadar düğmesini çevirin.
5. Onaylamak için "Start/+30Sec./Confirm" (Başlat/+30 Saniye/Onayla) düğmesine basın.
6. Pişirme süresini 7 dakika olarak ayarlamak için düğmesini çevirin.
7. Pişirmeye başlamak için "Start/+30Sec./Confirm" (Başlat/+30 Saniye/Onayla) düğmesine basın.

## 4.11 Sorgulama İşlevi

1. Mikrodalga pişirme konumlarında, "Microwave" (Mikrodalga) düğmesine basın; geçerli güç 3 saniyeliliğine görüntülenir.
2. Pişirme durumundayken o anki zamanı kontrol etmek için "Clock/Kitchen Timer" (Saat/Mutfak Zamanlayıcısı) düğmesine basın. Geçerli zaman 3 saniyeliliğine görüntülenir.

## 4.12 Çocuk kilidi

1. **Kilitleme:** Bekleme konumundayken "Stop/Clear" (Durdur/Sil) düğmesine 3 saniye boyunca basılı tutun; çocuk kilidi durumuna geçildiğinin belirten uzun bir "bip" sesi duyulur.
2. **Kilidi açma:** Kilitli konumdayken "Stop/Clear" (Durdur/Sil) düğmesine 3 saniye boyunca basılı tutun; kilitli durumdan çıkıldığı belirten uzun bir "bip" sesi duyulur.

## 4.13 Özellikler

1. Başlangıçta düğmeyi çevirirken sesli uyarı bir kez çalar.
2. Pişirme sırasında fırının kapağı açıksa, pişirme işlemine devam etmek için "Start/+30Sec./Confirm" (Başlat/+30 Saniye/Onayla) düğmesine basılmalıdır.
3. Pişirme programı ayarlandığında, "Start/+30Sec./Confirm" (Başlat/+30 Saniye/Onayla) düğmesine 1 dakika boyunca basılmaz. Geçerli zaman görüntülenir. Ayar iptal edilir.
4. Güçlü bir şekilde basıldığında sesli uyarı bir kez çalar; aksi şekilde basıldığında ise cihaz yanıt vermez.
5. Sesli uyarı, pişirme işleminin sona erdiğini size bildirmek için beş kez çalar.

## 5 Temizlik ve bakım

### 5.1 Temizlik



**UYARI:** Cihazı temizlemek için kesinlikle benzin, solvent, aşındırıcı temizleyiciler, metal nesnelere veya sert fırçalar kullanmayın.



**UYARI:** Cihazı ya da elektrik kablosunu asla suya ya da diğer sıvılara batırmayın.

1. Cihazı kapatın ve fişini prizden çekin.
2. Cihazın tamamen soğumasını bekleyin.
3. Fırının içini temiz tutun. Gıda sıçramaları veya dökülen sıvılar fırın duvarlarına yapıştığında nemli bir bezle silin. Fırın çok kirlenirse yumuşak bir deterjan kullanılabilir. Kapak yüzeyinde lekeye, izlere veya matlaşmalara neden olabileceği için sprey ve diğer sert temizlik maddelerini kullanmaktan kaçının.
4. Fırının dış yüzeyleri nemli bir bezle temizlenmelidir. Fırının içindeki çalışan parçaların zarar görmesini önlemek için havalandırma açıklıklarından su sızmasına izin verilmemelidir.
5. Taşma ve sıçrama lekelerini çıkarmak için kapağın ve camın her iki yüzeyini, kapak contalarını ve contalara yakın parçaları sık sık nemli bir bezle silin. Aşındırıcı temizleyiciler kullanmayın.
6. Kontrol panelinin ıslanmasına izin vermeyin. Yumuşak ve nemli bir bezle temizleyin. Kontrol panelini temizlerken fırının yanlışlıkla çalışmasını önlemek için fırın kapağını açık bırakın.
7. Fırın kapağının içinde veya çevresinde buhar birikirse yumuşak bir bezle silin. Mikrodalga fırın yüksek nemli ortamlarda çalıştırıldığında buhar oluşumu meydana gelebilir. Bu durum normaldir.
8. Temizlik için bazen cam tablanın çıkartılması gerekebilir. Tablayı ılık köpüklü suda veya bulaşık makinesinde yıkayın.
9. Aşırı gürültünün önlenmesi için silindir halkası ve fırın zemini düzenli olarak temizlenmelidir. Fırının alt yüzeyini yumuşak bir deterjanla silmeniz yeterlidir. Silindir halkası hafif köpüklü suda veya bulaşık makinesinde yıkanabilir.

Temizlik için silindir halkasını fırın iç boşluk zeminden çıkarttığınızda, geri takarken doğru konumda yerleştirdiğinizden emin olun.

10. Fırınızdaki kokuları gidermek için, bir bardak su ve bir limonun suyu ile kabuklarını mikrodalgada kullanılabilir derin bir kaseye koyun ve fırını 5 dakika süreyle mikrodalga modunda çalıştırın. İyice silin ve yumuşak bir bezle kurulaştırın.
11. Fırın lambasını değiştirmek gerektiğinde değişim için lütfen yetkili servise başvurun.
12. Fırın düzenli olarak temizlenmeli ve yiyecek artıkları çıkartılmalıdır. Fırının temiz bir durumda tutulmaması, cihazın hizmet ömrünü olumsuz etkileyecek ve muhtemelen tehlikeli durumlara yol açacak yüzey bozulmalarına neden olabilir.
13. Lütfen bu cihazı evsel atıklarla birlikte atmayın; eski fırınlar belediyeler tarafından sağlanan özel atık merkezlerine atılmalıdır.
14. Mikrodalga Fırın ızgara fonksiyonu ile ilk kullanıldığında, hafif bir duman ve koku oluşabilir ve belirli bir kullanma süresi sonunda kaybolacaktır.

### 5.2 Saklama

- Cihazı uzun süre kullanmayı düşünmüyorsanız, lütfen dikkatli bir şekilde saklayın.
- Cihaz fişinin çekildiğinden, cihazın soğuduğundan ve tamamen kuru olduğundan emin olun.
- Cihazı serin ve kuru bir yerde saklayın.
- Cihazı, çocukların ulaşamayacağı bir yerde muhafaza edin.

### 5.3 Taşıma ve Nakliye

- Taşıma ve nakliye sırasında cihazı orijinal ambalajı ile birlikte taşıyın.
- Cihazın ambalajı, cihazı fiziksel hasarlara karşı koruyacaktır.
- Cihazın veya ambalajının üzerine ağır cisimler koymayın. Cihaz zarar görebilir.

## 6 Sorun giderme

Normal	
Mikrodalga fırın TV'de parazitlenmeye neden oluyor	Mikrodalga fırın çalışırken radyo ve TV'de parazitlenme olabilir. Mikser, elektrikli süpürge ve elektrikli vantilatör gibi küçük elektrikli cihazların neden olduğu parazitlenmeye benzer. Bu durum normaldir.
Fırın lambası kısık	Mikrodalga fırında düşük güçte pişirme sırasında, fırın lambası kısılabilir. Bu durum normaldir.
Kapakta buhar birikiyor, havalandırma deliklerinden sıcak hava çıkıyor	Pişirme sırasında, gıdalardan buhar çıkabilir. Buharın çoğu havalandırma deliklerinden çıkacaktır. Ama bir kısmı fırın kapağı gibi soğuk bir yerde birikebilir. Bu durum normaldir.
İçinde gıda yokken fırın yanlışlıkla çalıştı	İçinde gıda yokken cihazın çalıştırılması yasaktır. Bu durum çok tehlikelidir.

Sorun	Olası Neden	Çözüm
Fırın çalışmıyor	1) Güç kablosu düzgün takılmamış.	Fişi çekin. Ardından, 10 saniye sonra fişi yeniden takın.
	2) Sigorta atmıştır veya devre kesici çalışmıştır.	Sigortayı değiştirin veya devre kesiciyi sıfırlayın (şirketimizin profesyonel personeli tarafından onarılır.)
	3) Prizde sorun var.	Prizi başka elektrikli cihazlarla deneyin.
Fırın ısıtmıyor	4) Kapak iyi kapatılmamış.	Kapağı düzgün bir şekilde kapatın.
Mikrodalga fırın çalıştığında cam döner tabla gürültü yapıyor	5) Döner tabla ve fırının alt kısmı kirli.	Kirli parçaları temizlemek için "Mikrodalganın Bakımı" bölümüne bakın.

## Müşteri Hizmetleri

## Müşteri Memnuniyeti Politikası

- Müşterilerimizin istek ve önerilerini her kanaldan karşılamaktan mutluluk duyarız.

## Kanallarımız:

\* Çağrı Merkezimiz: 0850 210 0 888

(Sabit telefonlardan veya cep telefonlarından alan kodu çevirmeden arayın\*)

\* Diğer Numaramız: 0216 585 8 888

- Çağrı Merkezimiz haftanın 7 günü 24 saat hizmet vermektedir.

- Çağrı Merkezimiz ile yaptığınız görüşmeler iletişim hizmeti aldığınız operatör firma tarafından sizin için tanımlanan tarifeye göre ücretlendirilir.

- Sabit veya cep telefonlarınızdan alan kodu tuşlamadan çağrı merkezi numaramızı arayarak ürününüz ile ilgili arzu ettiğiniz hizmeti talep edebilirsiniz.

\* Whatsapp Numaramız: 0544 444 0 888

\* Faks Numaramız: 0216-423-2353

\* Web Adresimiz:

- [www.beko.com.tr](http://www.beko.com.tr)

\* e-posta Adresimiz:

- [musteri.hizmetleri@beko.com](mailto:musteri.hizmetleri@beko.com)

\* Sosyal Medya Hesaplarımız:

- <https://www.instagram.com/bekoturkiye/>

- [https://twitter.com/beko\\_tr](https://twitter.com/beko_tr)

- <https://www.facebook.com/bekoturkiye/>

- <https://www.youtube.com/user/BekoChannel>

\* Posta Adresimiz:

- Arçelik A.Ş. Karaağaç Caddesi No:2-6, 34445, Sütüce / İSTANBUL

\* Bayilerimiz,

- <https://www.beko.com.tr/yetkili-saticilar>

\* Yetkili Servislerimiz,

- <https://www.beko.com.tr/yetkili-servis>

- Tüm yetkili servis istasyonu bilgilerimiz, Ticaret Bakanlığı tarafından oluşturulan "Servis Bilgi Sistemi"nde ([www.servis.gov.tr](http://www.servis.gov.tr)) yer almaktadır.

- Yedek parça malzemeleri yetkili servislerimizden temin edilebilir.

- Müşterilerimizden iletilen istek ve önerilerin Beko'ya ulaştığı bilgisini, müşteri profili ayrımı yapılmaksızın kendilerine 24 saat içinde veririz.

- Müşteri Hizmetleri sürecimiz:

Müşterilerimizin istek ve önerilerini;

\* **İzlenebilir, raporlanabilir, şeffaf ve güvenli tek bir bilgi havuzunda toplarız.**

\* **Yasal düzenlemelere uygun, objektif, adil ve gizlilik içinde ele alır ve değerlendiririz.**

\* **Bu geri bildirimleri süreçlerimizin daha mükemmel hale getirilmesinde kullanırız.**

- Beko olarak, mükemmel müşteri deneyimini yaşatmayı ana ilke olarak kabul eder, müşteri odaklı bir yaklaşım benimseriz.
- Bütün süreçlerimizi yönetim sistemi ile entegre ederek birbirini kontrol eden bir yapı geliştirilmesini sağlarız.
- Yönetim hedeflerini de bu sistem üzerinden besleriz.

## Aşağıdaki önerilere uymanızı rica ederiz.

- Ürününüzü aldığınızda Garanti belgesini Yetkili Satıcınıza onaylattırınız.
- Ürününüzü kullanma kılavuzu esaslarına göre kullanınız.
- Ürününüz ile ilgili hizmet talebiniz olduğunda yukarıdaki telefon numaralarından Çağrı Merkezimize başvurunuz.
- Hizmet için gelen teknisyene "teknisyen kimlik kartı" nı sorunuz.
- İşiniz bittiğinde Yetkili servis teknisyeninden "Hizmet Fişi" istemeyi unutmayınız. alacağınız "Hizmet Fişi" , ilerde ürününüzde meydana gelebilecek herhangi bir sorunda size yarar sağlayacaktır.
- Ürünün kullanım ömrü: 10 yıldır. (Ürünün fonksiyonunu yerine getirebilmesi için gerekli yedek parça bulundurma süresi)

## 7 Tüketici hizmetleri

### Hizmet talebinin değerlendirilmesi

1

#### Müşteri Başvurusu

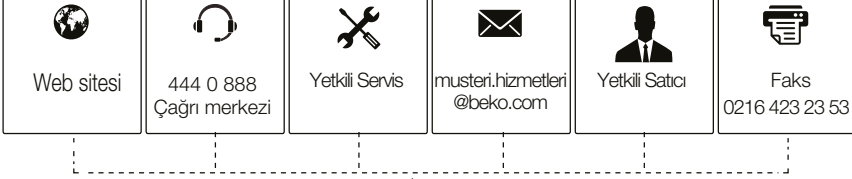

2

#### Başvuru kaydı

Başvuru Konusu  
Müşteri Adı, Soyadı  
Müşteri Telefonu  
Müşteri Adresi

3

#### Hizmet talebinin alınması

- Hizmet talebi analizi
- Hizmet hakkında müşterinin bilgilendirilmesi (Keşif,nakliye,montaj,bilgi,onarım,değişim vb.)
- Hizmet hakkında gerekli işlemin gerçekleştirilmesi

4

#### Müşteri memnuniyetinin alınması



5

#### Başvuru kaydının kapatılıp, bilgilerin saklanması

## **Bu kılavuzu okumadan ürününüzü çalıştırmayınız.**

Ürününüz ile ilgili garanti şartları, kullanımı ve sorun giderme yöntemleri kılavuzda yer almaktadır.

Uygun Kullanım ve Garanti ile İlgili Dikkat Edilmesi Gereken Hususlar;

Aşağıda belirtilen sorunların giderilmesi ücret karşılığında yapılır. Bu durumlar için garanti şartları uygulanmaz;

1. Kullanım hatalarından kaynaklanan hasar ve arızalar,
  2. Malın tüketiciye tesliminden sonraki yükleme, boşaltma, taşıma vb. sırasında oluşan hasar ve arızalar,
  3. Malın kullanıldığı yerin elektrik (priz, gerilim, topraklama vb.), su (su basıncı, musluk vb.), doğalgaz, telefon, internet vb. şebekesi ve/veya altyapısı (gider, zemin, ortam vb.) kaynaklı meydana gelen hasar ve arızalar,
  4. Doğa olayları ve yangın, su baskını vb. kaynaklı meydana gelen hasar ve arızalar,
  5. Malın tanıtma ve kullanma kılavuzlarında yer alan hususlara aykırı kullanılmasından kaynaklanan hasar ve arızalar,
  6. Malın, 6502 sayılı Tüketicinin Korunması Hakkındaki Kanununda tarif edilen şekli ile ticari veya mesleki amaçlarla kullanımı durumunda ortaya çıkan hasar ve arızalar,
  7. Mala yetkisiz kişiler tarafından bakım, onarım veya başka bir nedenle müdahale edilmesi
- Durumlarında mala verilmiş garanti sona erecektir.

Garanti uygulaması sırasında değiştirilen malın garanti süresi, satın alınan malın kalan garanti süresi ile sınırlıdır.

Ürününüz Arçelik A.Ş adına Guangdong Midea Kitchen Appliances Manufacturing Co. Ltd No.6, Yongan Rd, Beijiao, Shunde, Foshan, Guangdong, 528311 China Tel: + 86 75723601793 tarafından üretilmiştir.

Menşei : P.R.C.

## GARANTİ ŞARTLARI

- Garanti süresi, malın teslim tarihinden itibaren başlar ve 2 yıldır.
- Malın tanıtma ve kullanma kılavuzunda gösterildiği şekilde kullanılması ve Arçelik A.Ş.'nin yetkili kıldığı servis çalışanları dışındaki şahıslar tarafından bakım, onarım veya başka bir nedenle müdahale edilmemiş olması şartıyla, malın bütün parçaları dahil olmak üzere tamamını; malzeme, işçilik ve üretim hatalarına karşı malın teslim tarihinden itibaren yukarıda belirtilen süre kadar garanti eder.
- Malın ayıplı olduğunun anlaşılması durumunda tüketici, 6502 sayılı Tüketicinin Korunması Hakkında Kanununun 11 inci maddesinde yer alan;
  - Sözleşmeden dönme,
  - Ücretsiz onarılmasını isteme,
  - Satış bedelinden indirim isteme,
  - Satılmanın ayıpsız bir misli ile değiştirilmesini isteme, haklarından birini kullanabilir.
- Tüketicinin bu haklardan ücretsiz onarım hakkını seçmesi durumunda satıcı; işçilik masrafı, değiştirilen parça bedeli ya da başka herhangi bir ad altında hiçbir ücret talep etmeksizin malın onarımını yapmak veya yaptırmakla yükümlüdür. Tüketicisi ücretsiz onarım hakkını üretici veya ithalatçıya karşı da kullanabilir. Satıcı, üretici ve ithalatçı tüketici bu hakkını kullanmasından müteselsilen sorumludur.
- Tüketicinin, ücretsiz onarım hakkını kullanması halinde malın;
  - Garanti süresi içinde tekrar arızalanması,
  - Tamiri için gereken azami sürenin aşılması,
  - Tamirinin mümkün olmadığı, yetkili servis istasyonu, satıcı, üretici yada ithalatçı tarafından bir raporla belirlenmesi durumlarında;

tüketici malın bedel iadesini, ayıp oranında bedel indirimini veya imkân varsa malın ayıpsız misli ile değiştirilmesini satıcıdan talep edebilir.

Satıcı, tüketicinin talebini reddedemez. Bu talebin yerine getirilmemesi durumunda satıcı, üretici ile ithalatçı müstesilsilen sorumludur.

- İlgili mevzuatlarda belirlenen kullanım ömrü süresince malın azami tamir süresi 20 iş gününü, geçemez. Bu süre, garanti süresi içerisinde mala ilişkin arızanın yetkili servis istasyonuna veya satıcıya bildirim tarihi, garanti süresi dışında ise malın yetkili servis istasyonuna teslim tarihinden itibaren başlar. Garanti kapsamı içerisindeki malın arızasının 10 iş günü içerisinde giderilememesi halinde, üretici veya ithalatçı; malın tamiri tamamlanıncaya kadar, benzer özelliklere sahip başka bir malı tüketicinin kullanımına tahsis etmek zorundadır. Benzer özelliklere sahip başka bir malın tüketici tarafından istenmemesi halinde üretici veya ithalatçılar bu yükümlülüğünden kurtulur. Malın garanti süresi içerisinde arızalanması durumunda, tamirde geçen süre garanti süresine eklenir.
- Malın kullanma kılavuzunda yer alan hususlara aykırı kullanılması kaynaklı hasar ve arızalar garanti kapsamı dışındadır.
- Tüketici, garantiden doğan haklarının kullanılmasını ile ilgili olarak çıkabilecek uyumsuzluklarda yerleşim yerinin bulunduğu veya tüketici işleminin yapıldığı yerdeki Tüketici Hakem Heyetine veya Tüketici Mahkemesine başvurabilir.
- Satıcı tarafından bu Garanti Belgesinin verilmemesi durumunda tüketici, Ticaret Bakanlığı Tüketicinin Korunması ve Piyasa Gözetimi Genel Müdürlüğüne başvurabilir.

### Üretici veya İthalatçı Firmasının:

**Unvanı:** Arçelik A.Ş.  
**Adresi:** Arçelik A.Ş. Karaağaç Caddesi No:2-6,  
34445, Sıtlıce / İSTANBUL  
**Telefonu:** 0216 585 8 888  
**Faks:** 0216 423 2353  
**web adresi:** www.beko.com.tr

### Malın:

**Markası:** Beko  
**Cinsi:** Mikrodalga Fırın  
**Modeli:** MOF 20110 X  
**Bandrol ve Seri No:**  
**Garanti Süresi:** 2 YIL  
**Azami Tamir Süresi:** 20 İş günü

GENEL MÜDÜR

*Hakan Bülent*

**Arçelik A.Ş.**

GENEL MÜDÜR YRD.

*Adnan*

### Satıcı Firmasının:

**Unvanı:**  
**Adresi:**  
**Telefonu:**  
**Faks:**  
**e-posta**  
**Fatura Tarih ve Sayısı:**  
**Teslim Tarihi ve Yeri:**  
**Yetkilinin İmzası:**  
**Firmanın Kaşesi:**

Bu bölümü, ürünü aldığınız Yetkili Satıcı imzalayacak ve kaşeleyecektir.