



Washing Machine
User's Manual

Perilica rublja
Korisnički priručnik

Pralni stroj
Uporabniški priročnik



WUE 6612D BA

EN/HR/SL





This product was manufactured using the latest technology in environmentally friendly conditions.

1 General safety instructions

This section includes security instructions which may help prevent the injuries and material damage risks. All kinds of warranties shall be invalid if these instructions are not observed.

1.1 Life and property safety

- ▶ Never place the product on a carpet-covered floor. Electrical parts will get overheated since air cannot circulate from under the device. This will cause problems with your product.
- ▶ Unplug the product if it is not in use.
- ▶ Always have the installation and repairing procedures carried out by the Authorised Service Agent. The manufacturer shall not be held liable for damages that may arise from procedures carried out by unauthorised persons.
- ▶ The water supply and draining hoses must be securely fastened and remain undamaged. Otherwise, water leak may occur.
- ▶ While there is still water inside the product, never open the loading door or remove the filter. Otherwise, risk of flooding and injury from hot water will occur.
- ▶ Do not force open the locked loading door. Door can be opened a few minutes after the washing cycle ends. In case of forcing the loading door to open, the door and the lock mechanism may get damaged.
- ▶ Use detergents, softeners and supplements suitable for automatic washing machines only.
- ▶ Follow the instructions on the label of textiles and the detergent package.

1.2 Children's safety

- ▶ This product can be used by the children who are at the age of 8 and over and the people whose physical, sensory or mental skills are not fully developed or who do not have necessary required experience and knowledge as long as they are supervised or trained about the safe use of the product and its risks. Children should not play with the device. Cleaning and maintenance works should not be performed by children unless they are supervised by someone. Children of less than 3 years should be kept away unless continuously supervised.
- ▶ Packaging materials may be dangerous for the children. Keep packaging materials in a safe place away from reach of the children.
- ▶ Electrical products are dangerous for the children. Keep the children away from the product when it is in use. Do not allow them to play with the product. Use child lock to prevent children from intervening with the product.
- ▶ Do not forget to close the loading door when leaving the room where the product is located.
- ▶ Store all detergents and additives in a safe place away from the reach of the children by closing the cover of the detergent container or sealing the detergent package.

1.3 Electrical safety

- ▶ If the product has a failure, it should not be operated unless it is repaired by the Authorised Service Agent. Risk of electric shock!
- ▶ This product is designed to resume operating in the event of powering on after a power interruption. If you wish to cancel the programme, see "Cancelling the programme" section.
- ▶ Plug the product into a grounded outlet protected by a 16 A fuse. Do not neglect to have the grounding installation made by a qualified electrician. Our company shall not be liable for any damages that will arise when the product is used without grounding in accordance with the local regulations.
- ▶ Do not wash the product by spraying or pouring water onto it! Risk of electric shock!
- ▶ Never touch the power cable plug with wet hands! Do not grab the power cord to unplug the machine, always unplug it by holding the socket with one hand, and pulling the plug with the other hand.
- ▶ Product should be unplugged during installation, maintenance, cleaning and repair procedures.
- ▶ If the power cable is damaged, it must be replaced by the manufacturer, after sales service or a similarly qualified person (preferably an electrician) or someone designated by the importer in order to avoid possible risks.

1.4 Hot surface safety



While washing the laundry at high temperatures, the loading door glass will get hot. Considering this fact, during washing operation keep the children away from the loading door of the product to prevent them touching it.

2 Important instructions for environment

2.1 Compliance with WEEE Directive

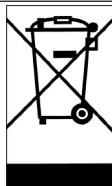

This product complies with EU WEEE Directive (2012/19/EU). This product bears a classification symbol for waste electrical and electronic equipment (WEEE). This product has been manufactured with high quality parts and materials which can be reused and are suitable for recycling. Do not dispose of the waste product with normal domestic and other wastes at the end of its service life. Take it to the collection center for the recycling of electrical and electronic equipment. Please consult your local authorities to learn about these collection centers.

Compliance with RoHS Directive:

The product you have purchased complies with EU RoHS Directive (2011/65/EU). It does not contain harmful and prohibited materials specified in the Directive.

2.2 Package information



Packaging materials of the product are manufactured from recyclable materials in accordance with our National Environment Regulations. Do not dispose of the packaging materials together with the domestic or other wastes. Take them to the packaging material collection points designated by the local authorities.

3 Intended use

- This product has been designed for domestic use. It is not for commercial purposes or it should not be used out of its intended use.
- The product must only be used for washing and rinsing of laundry that are marked accordingly.
- The manufacturer waives any responsibility arisen from incorrect usage or transportation.
- The service life of your product is 10 years. During this period, original spare parts will be available to operate the appliance properly.

4 Technical specifications

Supplier name or trademark	Beko
Model name	WUE 6612D BA
	7000240049
Rated capacity (kg)	6
Maximum spin speed (rpm)	1200
Built-in	No
Height (cm)	84
Width (cm)	60
Depth (cm)	44
Single Water inlet / Double Water inlet	• / -
• Available	
Electrical input (V/Hz)	230 V / 50Hz
Total current (A)	10
Total power (W)	1550
Main model code	9213





ENERGY



SUPPLIER'S NAME MODEL IDENTIFIER → (*)









































A

A

The model information as stored in the product database can be reached by entering following website and searching for your model identifier (*) found on energy label.

<https://eprel.ec.europa.eu/>

Symbols Table

 Prewash	 Fast	 Fast+	 Extra Rinse	 Extra Water	 Anti Crease	 Pet Hair Removal	 Steam	 Night Modu	 Soaking	 Rinse Hold	 Steeping	 AutoDose	 Liquid Detergent Selection	 Softener Selection	
 Rinse	 Spin+Drain	 Drain	 Temperature	 Spin	 No Spin	 Tap Water (Cold)	 No Water	 Time Delay	 Door Lock	 Child Lock	 On/Off	 Start / Pause	 Soil Level	 Add Garment	 Downloaded Program
 Wash	 Ok (End)	 Cancel	 AntiCrease+	 Drying	 Extra Dry	 Cupboard Dry	 Iron Dry	 Timed Drying	 Clean& Wear						

4.1 Installation

- Apply to the nearest authorised service agent for the installation of your product.
- Preparation of the location and electrical, tap water and waste water installations at the place of installation is under customer's responsibility.
- Make sure that the water inlet and discharge hoses as well as the power cable are not folded, pinched or crushed while pushing the product into its place after installation or cleaning procedures.
- Make sure that the installation and electrical connections of the product are performed by authorised service. Manufacturer shall not be held liable for damages that may arise from procedures carried out by unauthorised persons.
- Prior to installation, visually check if the product has any defects on it. If so, do not have it installed. Damaged products cause risks for your safety.

4.1.1 Appropriate installation location

- Place the product on a hard and level floor. Do not put it onto a carpet with high pile or other similar surfaces.
- When the washing machine and dryer are placed on top of each other, their total weight -when loaded- amounts to 180 kilograms. Place the product on a solid and flat floor that has sufficient load carrying capacity!
- Do not place the product on the power cable.
- Do not install the product in the environments where the temperature falls below 0 °C.
- Leaving a gap at the sides of the machine is suggested to reduce vibration and noise
- On a graduated floor, do not place the product next to the edge or on a platform.
- Do not place heat sources such as Hobs, Irons, Ovens, etc. on the washing machine and do not use them on the product.

4.1.2 Removing the transportation locks

- 1 Loosen all bolts with an appropriate wrench until they turn freely.
- 2 Remove the transport safety bolts by turning them slightly.
- 3 Insert the plastic covers in the bag containing the user manual to the openings on the rear panel.

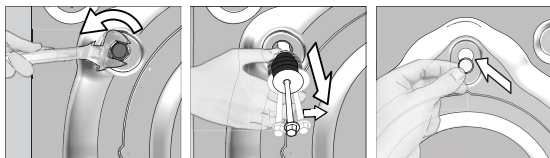

CAUTION: Remove the transportation safety bolts before operating the washing machine! Otherwise, the product will be damaged.



Keep the transportation safety bolts in a safe place to reuse when the washing machine needs to be moved again in the future.

Install the transport safety bolts in reverse order of the disassembly procedure.

Never move the product without the transportation safety bolts properly fixed in place!

4.1.3 Connecting water supply



The water supply pressure required to run the product is between 1 to 10 bars (0.1 - 1 MPa). It is necessary to have 10 - 80 liters of water flowing from the fully open tap in one minute to have your machine run smoothly. Attach a pressure reducing valve if water pressure is higher.



CAUTION: Models with a single water inlet should not be connected to the hot water tap. In such a case the laundry will get damaged or the product will switch to protection mode and will not operate.

CAUTION: Do not use old or used water inlet hoses on the new product. It may cause stains on your laundry.

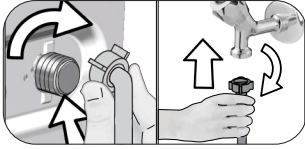

- 1 Tighten the nuts of the hose by hand. Never use a tool when tightening the nuts.
- 2 When hose connection is completed, check whether there is leak problems at the connection points by opening the taps fully. If any leaks occur, turn off the tap and remove the nut. Retighten the nut carefully after checking the seal. In order to prevent the water leaks and resultant damages, keep the taps closed when you do not use the product.

4.1.4 Connecting the drain hose to the drain

- Attach the end of the drain hose directly to waste water drain, lavatory or bathtub.



CAUTION: Your drain house will be flooded if the hose comes out of its housing during water discharge. Moreover, there is risk of scalding due to high washing temperatures! In order to prevent such situations and make sure that the machine performs water intake and discharge processes without any problem, fix the drain hose securely.

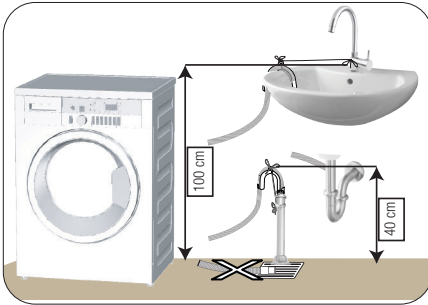

- Connect the drain hose to a minimum height of 40 cm and a maximum height of 100 cm.
- In case the drain hose is elevated after laying it on the floor level or close to the ground (less than 40 cm above the ground), water discharge becomes more difficult and the laundry may come out excessively wet. Therefore, follow the heights described in the figure.

- To prevent the waste water to go back into the machine again and to ensure easy drainage, do not immerse the end of the hose into the waste water or do not insert it into the drain for more than 15 cm. If it is too long, cut it short.
- The end of the hose should not be bent, it should not be stepped on and the hose must not be pinched between the drain and the machine.
- If the length of the hose is too short, use it by adding an original extension hose. Length of the hose may not be longer than 3.2 m. To avoid water leak failures, the connection between the extension hose and the drain hose of the product must be fitted well with an appropriate clamp as not to come off and leak.

4.1.5 Adjusting the feet



CAUTION: In order to ensure that the product operates more silently and vibration-free, it must stand level and balanced on its feet. Balance the machine by adjusting the feet. Otherwise, the product may move from its place and cause crushing and vibration problems.

CAUTION: Do not use any tools to loosen the lock nuts. Otherwise, they will get damaged.

- 1 Loosen the lock nuts on the feet by hand.
- 2 Adjust the feet until the product stands in a stable and balanced way.
- 3 Tighten all lock nuts by hand again.

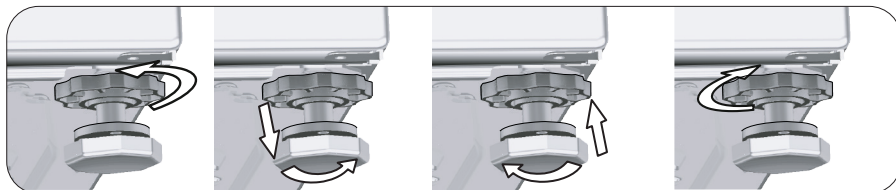

4.1.6 Electrical connection

Connect the product to a grounded outlet protected by a 16 A fuse. The Manufacturer shall not be liable for any damages that will arise when the product is used without grounding in accordance with the local regulations.

- Connection must comply with national regulations.
- The wiring for the electrical outlet circuit must be sufficient to meet the appliance requirements. Use of a Ground Fault Circuit Interrupter (GFCI) is recommended.
- Power cable plug must be within easy reach after installation.
- If the current value of the fuse or breaker in the house is less than 16 Amps, have a qualified electrician install a 16 Amp fuse.
- The voltage specified in the "Technical specifications" section must be equal to your mains voltage.
- Do not make connections via extension cables or multi-plugs.



CAUTION: Damaged power cables must be replaced by the Authorised Service Agents.

4.1.7 Initial use



Before starting to use the product make sure that the preparations are made which are in line with the "Important Safety and Environment Instructions" and the instructions in the "Installation" section.

To prepare the product for washing laundry, perform first operation in Drum Cleaning programme. If this program is not available in your machine, apply the method which is described in the section 4.4.2.



Use an anti-limescale suitable for the washing machines.

Some water might have remained in the product due to the quality control processes in the production. It is not harmful for the product.

4.2 Preparation

4.2.1 Sorting the laundry

- * Sort laundry according to type of fabric, color, and degree of soiling and allowable water temperature.
- * Always obey the instructions given on the garment tags.

4.2.2 Preparing laundry for washing

- Laundry items with metal attachments such as, underwired bras, belt buckles or metal buttons will damage the machine. Remove the metal pieces or wash the clothes by putting them in a laundry bag or pillow case.
- Take out all substances in the pockets such as coins, pens and paper clips, and turn pockets inside out and brush. Such objects may damage the product or cause noise problem.
- Put small size clothes such as infant's socks and nylon stockings in a laundry bag or pillow case.
- Place curtains in without compressing them. Remove curtain attachment items.
- Fasten zippers, sew loose buttons and mend rips and tears.
- Wash "machine washable" or "hand washable" labeled products only with an appropriate programme.
- Do not wash colours and whites together. New, dark coloured cottons release a lot of dye. Wash them separately.
- Tough stains must be treated properly before washing. If unsure, check with a dry cleaner.
- Only use the dyes / color changers and descaling agents which are appropriate to machine wash. Always follow the instructions on the package.
- Wash trousers and delicate laundry turned inside out.
- Keep laundry items made of Angora wool in the freezer for a few hours before washing. This will reduce pilling.
- Laundry that are subjected to materials such as flour, lime dust, milk powder, etc. intensely must be shaken off before placing into the machine. Such dusts and powders on the laundry may build up on the inner parts of the machine in time and can cause damage.

4.2.3 Tips for energy and water saving

Following information will help you use the product in an ecological and energy/water-efficient manner.

- Operate the product in the highest load capacity allowed for the programme you have selected, but do not overload. See, "Programme and consumption table".
- Observe the temperature instructions on the detergent packaging.
- Wash slightly soiled laundry at low temperatures.
- Use faster programmes for small quantities of lightly soiled laundry.
- Do not use prewash and high temperatures for laundry that is not heavily soiled or stained.
- If you plan to dry your laundry in a dryer, select the highest spin speed recommended during washing process.
- Do not use more detergent than the recommended on the detergent packaging.

4.2.4 Loading the laundry

1. Open the laundry cover.
2. Put the laundry items into the machine in a loose manner.
3. Push and close the loading cover until you hear the locking sound. Ensure that no items are caught in the door. The loading door is locked while a programme is running. The door can only be opened a while after the programme comes to an end.

4.2.5 Correct load capacity

The maximum load capacity depends on the type of laundry, the degree of soiling and the washing programme desired.

Machine automatically adjusts the water amount according to the weight of the laundry put inside it.



WARNING: Follow the information in the "Programme and consumption table". When overloaded, machine's washing performance will drop. Moreover, noise and vibration problems may occur.

4.2.6 Using detergent and softener



When using detergent, softener, starch, fabric dye, bleach and decolorant, descaling agents; read the manufacturer's instructions written on the package and follow the dosages specified. Use measuring cup if available.

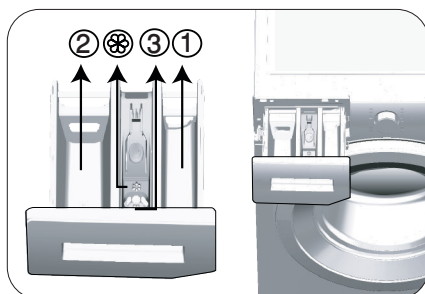

The detergent drawer is composed of three compartments:

- (1) for prewash
- (2) for main wash
- (3) for softener
- (⊗) in addition, there is a siphon piece in the softener compartment.

Detergent, softener and other cleaning agents

- Add detergent and softener before starting the washing programme.
 - While the washing cycle is in progress, do not leave the detergent dispenser open!
 - When using a programme without prewash, do not put any detergent into the prewash compartment (compartment nr. "1").
 - In a programme with prewash, do not put liquid detergent into the prewash compartment (compartment nr. "1").
 - Do not select a programme with prewash if you are using a detergent bag or dispensing ball. Place the detergent bag or the dispensing ball directly among the laundry in the machine.
- If you are using liquid detergent, do not forget to place the liquid detergent container into the main wash compartment (compartment number "2").

Choosing the detergent type

Detergent type to be used depends on the washing programme, fabric type and color.

- Use different detergents for coloured and white laundry.
- Wash your delicate clothes only with special detergents (liquid detergent, wool shampoo, etc.) intended solely for delicate clothes and at suggested programmes.
- When washing dark coloured clothes and quilts, it is recommended to use liquid detergent.
- Wash woolens at suggested programme with special detergent made specifically for woolens
- Please review the program descriptions part for suggested program for different textiles.
- All recommendations about detergents are valid for selectable temperature range of programmes.



CAUTION: Use only detergents manufactured specifically for washing machines.

CAUTION: Do not use soap powder.

Adjusting detergent amount

The amount of washing detergent to be used depends on the amount of laundry, the degree of soiling and water hardness.

- Do not use amounts exceeding the dosage quantities recommended on the detergent package to avoid problems of excessive foam, poor rinsing, financial savings and finally, environmental protection.
- Use lesser detergent for small amounts or lightly soiled clothes.

Using softeners

Pour the softener into the softener compartment of the detergent drawer.

- Do not exceed the (> max <) level sign on the softener compartment.
- If the softener has lost its fluidity, dilute it with water before putting it in the detergent drawer.

Using liquid detergents

If the product contains a liquid detergent cup:

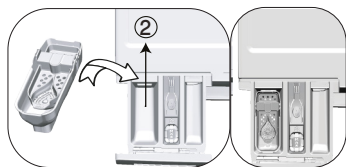

- Put the liquid detergent container into the compartment no "2".
- If the liquid detergent lost its fluidity, dilute it with water before putting it into the detergent container.

If the product is equipped with a liquid detergent part:

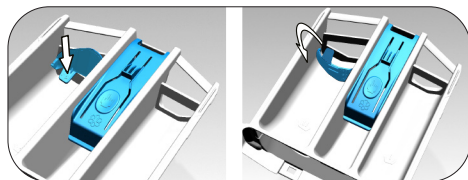

- When you want to use liquid detergent, press on the point shown to rotate the apparatus. The part that falls off will function as a barrier for the liquid detergent.
- If required, clean the apparatus with water when it is in place or by removing it.
- If you will use powder detergent, the apparatus must be secured at top position.

If the product does not contain a liquid detergent cup:

- Do not use liquid detergent for the prewash in a programme with prewash.
- Liquid detergent stains your clothes when used with Delayed Start function. If you are going to use the Delayed Start function, do not use liquid detergent.

Using gel and tablet detergent

- If the gel detergent thickness is fluidal and your machine does not contain a special liquid detergent cup, put the gel detergent into the main wash detergent compartment during first water intake. If your machine contains a liquid detergent cup, fill the detergent into this cup before starting the programme.
- If the gel detergent thickness is not fluidal or in the shape of capsule liquid tablet, put it directly into the drum before washing.
- Put tablet detergents into the main wash compartment (compartment nr. "2") or directly into the drum before washing.

Using starch

- Put the liquid soda, powder soda or the fabric dye into the softener compartment.
Do not use softener and starch together in a washing cycle.
Wipe the inside of the machine with a damp and clean cloth after using starch.

Using limescale remover

- When required, use limescale removers manufactured specifically for washing machines only.

Using bleaches

- Add the bleach at the beginning of the washing cycle by selecting a prewash program. Do not put detergent in the prewash compartment. As an alternative application, select a programme with extra rinse and add the bleaching agent while the machine is taking water from the detergent compartment during first rinsing step.
- Do not use bleaching agent and detergent by mixing them.
- Use just a little amount (approx. 50 ml) of bleaching agent and rinse the clothes very well as it causes skin irritation. Do not pour the bleach onto the laundry and do not use it with the colored items.
- When using oxygen-based decolorant, select a program which washes the laundry at a low temperature.
- Oxygen-based decolorant can be used with the detergent; however, if it is not at the same consistence, first put detergent in the compartment number "2" in the detergent dispenser and wait for the machine to flush the detergent when taking in water. While the machine continues taking in water, add decolorant in the same compartment.

4.2.7 Tips for efficient washing

		Clothes			
		Light Colours and Whites	Colours	Black/Dark Colours	Delicates/Woolens/Silks
		(Recommended temperature range based on soiling level: 40-90 °C)	(Recommended temperature range based on soiling level: cold -40 °C)	(Recommended temperature range based on soiling level: cold -40 °C)	(Recommended temperature range based on soiling level: cold -30 °C)
Soiling Level	Heavily Soiled (difficult stains such as grass, coffee, fruits and blood.)	It may be necessary to pre-treat the stains or perform prewash. Powder and liquid detergents recommended for whites can be used at dosages recommended for heavily soiled clothes. It is recommended to use powder detergents to clean clay and soil stains and the stains that are sensitive to bleaches.	Powder and liquid detergents recommended for colors can be used at dosages recommended for heavily soiled clothes. It is recommended to use powder detergents to clean clay and soil stains and the stains that are sensitive to bleaches. Use detergents without bleach.	Liquid detergents suitable for colors and dark colors can be used at dosages recommended for heavily soiled clothes.	Prefer liquid detergents produced for delicate clothes. Woolen and silk clothes must be washed with special woolen detergents.
	Normally Soiled (For example, stains caused by body on collars and cuffs)	Powder and liquid detergents recommended for whites can be used at dosages recommended for normally soiled clothes.	Powder and liquid detergents recommended for colors can be used at dosages recommended for normally soiled clothes. Detergents which do not contain bleach should be used.	Liquid detergents suitable for colors and dark colors can be used at dosages recommended for normally soiled clothes.	Prefer liquid detergents produced for delicate clothes. Woolen and silk clothes must be washed with special woolen detergents.
	Lightly Soiled (No visible stains exist.)	Powder and liquid detergents recommended for whites can be used at dosages recommended for lightly soiled clothes.	Powder and liquid detergents recommended for colors can be used at dosages recommended for lightly soiled clothes. Detergents which do not contain bleach should be used.	Liquid detergents suitable for colors and dark colors can be used at dosages recommended for lightly soiled clothes.	Prefer liquid detergents produced for delicate clothes. Woolen and silk clothes must be washed with special woolen detergents.

4.2.8 Displayed Program Time

You can see the programme duration on the display of your machine while selecting a programme. Depending on the amount of laundry you have loaded into your machine, foaming, unbalanced load conditions, fluctuations in power supply, water pressure and program settings, the programme duration is automatically adjusted while the programme is running.

SPECIAL CASE: At programme start of Cottons and Cotton Eco programmes, display shows the duration of half load, which is the most common use case. After programme starts, in 20-25 minutes actual load is detected by the machine. And if the detected load is higher than half load; washing program will be adjusted accordingly and program duration increased automatically. You may follow this change on the display.

4.3 Operating the product

4.3.1 Control panel

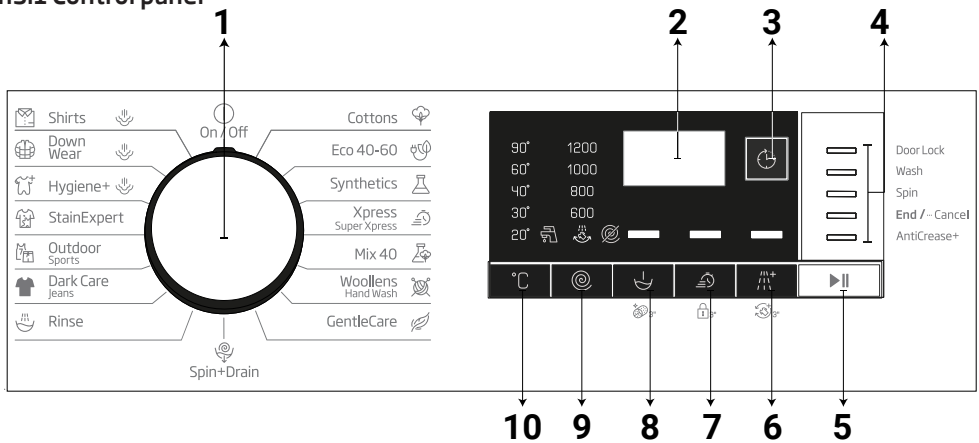

1 - Programme Selection Knob (Uppermost position On / Off)

2 - Display

3 - End Time Adjustment Button

4 - Programme Follow-up Indicator

5 - Start/Pause Button

6 - Auxiliary Function Button 3

7 - Auxiliary Function Button 2

8 - Auxiliary Function Button 1

9 - Spin Speed Adjustment Button

10 - Temperature Adjustment Button

4.3.2 Preparing the machine

1. Make sure that the hoses are connected tightly.
2. Plug in your machine.
3. Turn the tap on completely.
4. Place the laundry in the machine.
5. Add detergent and fabric softener.

4.3.3 Programme selection and tips for efficient washing

1. Select the programme suitable for the type, quantity and soiling degree of the laundry in accordance with the "Programme and consumption table" and the temperature table below.
2. Use the Programme Selection knob to select the desired programme.

4.3.4 Programme and consumption table

EN						Auxiliary functions				
Program (°C)		Max. Load (kg)	Water Consumption (l)	Energy Consumption (kWh)	Max. Speed					Selectable temperature range °C
						Fast+	Prewash	Extra Rinse	Anticrease+	
Cottons	90	6	80	2.150	1200	•	•	•	•	Cold - 90
	60	6	80	1.650	1200	•	•	•	•	Cold - 90
	40	6	77	1.000	1200	•	•	•	•	Cold - 90
Eco 40-60	40 ***	6	49.0	0.950	1200					40-60
	40 ***	3	44.0	0.450	1200					40-60
	40 ***	1.5	30.0	0.310	1200					40-60
Synthetics	60	2.5	62	1.150	1200	•	•	•	•	Cold - 60
	40	2.5	60	0.700	1200	•	•	•	•	Cold - 60
Xpress / Super Xpress	90	6	62	1.800	1200	•		•	•	Cold - 90
	60	6	62	0.900	1200	•		•	•	Cold - 90
	30	6	60	0.200	1200	•		•	•	Cold - 90
Xpress / Super Xpress +Fast	30	2	60	0.150	1200	•		•	•	Cold - 90
Mix 40	40	3	70	0.800	800	•	•		•	Cold - 40
Wool/HandWash	40	1.5	45	0.450	1200			•		Cold - 40
Gentle Care	30	2	48	0.650	800			•		Cold - 40
Dark Care/Jeans	40	2.5	70	0.750	1200	•	•	*	•	Cold - 40
Outdoor/Sports	40	2.5	44	0.450	1200		•			Cold - 40
Stain Expert	60	3	68	1.500	1200	•	•			30 - 60
Hygiene+Steam	90	6	107	2.600	1200			*		40-90
Down Wear+Steam	60	1.5	90	1.200	1000			•		40-60
Shirts+Steam	60	2.5	48	1.000	800	•	•	•	•	40-60
Drum Clean+ Steam	90	-	70	2.400	600					90

• : Selectable

* : Automatically selected, cannot be cancelled.

***: Eco 40-60 with 40 °C temperature selection is the test programme in accordance with EN 60456:2016/A11:2020 and energy label with Commission Delegated Regulation (EU) 2019/2014

- : See the programme description for maximum load.



INFORMATION

- Water and power consumption may vary subject to the changes in water pressure, water hardness and water temperature, ambient temperature, type and amount of laundry, selection of auxiliary functions and spin speed, and changes in the mains voltage.
- When selecting a programme, you can see the washing duration on the display of your machine. Depending on the amount of laundry you have loaded into the machine, there might be a difference of 1 to 1.5 hours between the duration shown on the display and the actual duration of the washing programme. The duration will be corrected automatically right after the washing programme has started.
- The auxiliary functions in the table may vary according to the model of your machine.
- Auxiliary function selection modes can be changed by the manufacturing company. Existing selection modes can be removed or new selection modes can be added.
- Always select the lowest appropriate temperature. The most efficient programmes in terms of energy consumption are generally those that perform at lower temperatures and longer duration.
- Noise and remaining moisture content are influenced by the spinning speed: the higher the spinning speed in the spinning phase, the higher the noise and the lower the remaining moisture content.

Consumption Values (EN)

	Temperature Selection (°C)	Spin Speed (rpm)	Capacity (kg)	Program Duration (h:mm)	Energy Consumption (kWh/cycle)	Water Consumption (L/cycle)	Laundry Temperature (°C)	Remaining Moisture Content (%)
Eco 40-60	40	1200	6.0	03:17	0.950	49.0	45	53.3
	40	1200	3	02:35	0.450	44.0	30	53.9
	40	1200	1.5	02:35	0.310	30.0	25	55.0
Cottons	20	1200	6	03:00	0.650	77.0	20	53.9
Cottons	60	1200	6	03:00	1.650	80.0	60	53.9
Synthetics	40	1200	2.5	02:00	0.700	60.0	40	40
Xpress / Super Xpress	30	1200	6	00:28	0.200	60.0	23	62
The values given for programmes other than the eco 40-60 programme are indicative only.								

4.3.5 Main programmes

Depending on the type of fabric, use the following main programmes.

- **Cotton**

You can wash your durable cotton laundry (sheets, bedlinen, towels, bathrobes, underwear etc.) in this programme. When you press the quick wash function key, programme duration becomes notably shorter but effective washing is ensured thanks to intense washing movements. If the quick wash function is not selected, superior washing and rinsing performance is ensured for your heavily soiled laundry.

- **Synthetics**

You can use this programme to wash t-shirts, synthetic/cotton mix fabrics etc. Programme duration is notably shorter and efficient washing performance is ensured. If the quick wash function is not selected, superior washing and rinsing performance is ensured for your heavily soiled laundry.

- **Woollens / Hand Wash**

Use this programme to wash your woollen/delicate clothes. Select the appropriate temperature complying with the tag of your clothes. Your laundry will be washed with very delicate movements to avoid any damage.

4.3.6 Additional programmes

For special cases, additional programmes are available in the machine.



INFORMATION

- Additional programmes may differ according to the model of the machine.

- **Eco 40-60**

The eco 40-60 programme is able to clean normally soiled cotton laundry declared to be washable at 40 °C or 60 °C, together in the same cycle, and that this programme is used to assess the compliance with the EU ecodesign legislation.

Although it washes longer than all other programmes, it provides high energy and water savings. Actual water temperature may be different from the stated wash temperature. When you load the machine with less laundry (e.g. ½ capacity or less), periods in programme stages may automatically get shorter. In this case, energy and water consumption will decrease.

- **Hygiene+** 

Applying a steam step at the beginning of the programme allows to soften the dirt easily. Use this programme for your laundry (baby clothes, bed sheets, bedlinen, underwear, etc. cotton items) for which you require an anti-allergic and hygienic washing at high temperature with intensive and long washing cycle. The high level of hygiene is ensured thanks to the steam application before the programme, long heating duration and additional rinsing step.

- **GentleCare / Delicates**

You can use this programme to wash delicate laundry such as cotton/synthetic mix knitted clothes or socks. Washing movements in this programme are more delicate. Set the temperature to 20 degrees or use the Cold Wash option for clothes whose colour you wish to preserve.

- **Xpress / Super Xpress**

Use this programme to wash your lightly soiled cotton clothes in a short time. The programme duration can be reduced down to 14 minutes when the quick wash function is selected. When the quick wash function is selected, maximum 2 (two) kg of laundry must be washed.

• Dark Care / Jeans

Use this programme to preserve the colour of your dark-coloured clothes and jeans. This programme provides high efficiency in washing, thanks to a special drum movement, even at low temperatures. It is recommended to use liquid detergent or woollen shampoo for dark coloured laundry. Do not wash your delicate clothes that contain wool etc. in this programme.

• Mix 40

You can use this programme to wash cottons and synthetics together without the need to sort them.

• Shirts

This programme is used to wash the shirts made from cotton, synthetic and synthetic blended fabrics altogether. It reduces wrinkles. Steam is applied at the end of the programme to help the wrinkle reducing function. The special spin profile and steam applied at the end of the programme reduce the wrinkles on your shirts. When the quick wash function is selected, the Pre-treatment algorithm is executed.

- Apply the pre-treatment chemical on your garments directly or add it together with detergent when the machine starts to take water from the main washing compartment. Thus, you can obtain the same performance as you obtain with normal washing in a much shorter period of time. Usage life of your shirts increases.

• Outdoor/Sport

Use this programme to wash outdoor/sports clothes that contain cotton/synthetic mix, as well as waterproof cloths like gore-tex. This programme washes your laundry delicately thanks to its special turning movements.

• Stain Expert

Your washing machine has a special stain programme ensuring that different types of stains are removed in the most efficient way. Use this programme only to use durable, colourfast cottons. Do not wash delicate or non-colourfast clothes in this programme. You should check the tags of clothing before washing (recommended for shirts, trousers, shorts, t-shirts, baby clothes, pyjamas, aprons, table cloths, bedding, duvet covers, sheets, bath/brach towels, regular towels, socks, and cotton underwear suitable for long washing cycles at a high temperature). With the auto stain programme, you can remove 24 types of stains grouped into two categories according to quick function selection. Here you can see the stain groups based on quick function selection.

Below you will find the stain groups based on the quick function.

When the quick function is selected:		When the quick function is not selected:	
Blood	Fruit juice	Butter	Food
Chocolate	Ketchup	Grass	Mayonnaise
Pudding	Red Wine	Mud	Salad Dressing
Egg	Curry	Coke	Make-up
Tea	Jam	Sweat	Machine Oil
Coffee	Coal	Collar Soil	Baby food

- Select the stain programme.
- In the stain groups stated above, find the type of stain you want to remove and select the quick auxiliary function selection key to select the relevant group.
- Carefully read the tag of the clothing and make sure that the temperature and spin speed selected are suitable.

• Down Wear

Use this programme to wash down coats, vests, jackets etc. that bear a "machine-washable" tag. Thanks to special spin profiles, it is ensured that water reaches the air gaps between feathers. Steam is applied at the end of the programme to soften bulky laundry such as towels.

4.3.7 Special programmes

For specific applications, select any of the following programmes.

- **Rinse**

Use when you want to rinse or starch separately.

- **Spin+Drain**

Use this programme to remove the water on the clothes/in the machine.

Before selecting this programme, select the desired spin speed and press Start/Pause button. First, the machine will drain the water inside of it. Then, it will spin the laundry at the selected spin speed, and drain the water coming off of the laundry.

If you only want to drain the water without spinning the laundry, select the "Spin+Pump programme, and use the Spin Speed Adjustment button to select the No Spin function. Press the Start/Pause button.



INFORMATION

- Use a lower spin speed for delicate laundries.

4.3.8 Temperature selection

Whenever a new programme is selected, the recommended temperature for the selected programme appears on the temperature indicator.

To decrease the temperature, press the Temperature Adjustment button. Temperature will decrease gradually. When the cold level is selected, temperature level lights will not be on.



INFORMATION

- If the programme has not reached the heating step, you can change the temperature without switching the machine to Pause mode.

4.3.9 Spin speed selection

Whenever a new programme is selected, the recommended spin speed of the selected programme is displayed on the spin speed indicator.

To decrease the spin speed, press the Spin Speed Adjustment button. Spin speed decreases gradually. Then, depending on the model of the product, "Rinse Hold" and "No Spin" options appear on the display. When the "No Spin" function is selected, rinse level indicator lights will not be on.

Rinse hold

If you are not going to unload your clothes immediately after the programme ends, you can use rinse hold function to keep your laundry in the final rinsing water in order to prevent them from getting wrinkled when there is no water in the machine. Press Start/Pause button after this process if you want to drain the water without spinning your laundry. Programme will resume where it left off, drain the water and then it will be complete.

If you want to spin the laundry held in water, adjust the Spin Speed and press Start/Pause button. Programme will resume. Water will be drained, laundry will be spun and the programme will end.



INFORMATION

- If the programme has not reached the spin step, you can change the spin speed without switching the machine to Pause mode.

4.3.10 Auxiliary function selection

Select the desired auxiliary functions before starting the programme. You can also select or cancel auxiliary functions suitable for the running programme without pressing the Start/Pause button while the machine is operating. To do this, the machine must be in a step before the auxiliary function you are going to select or cancel. If the auxiliary function cannot be selected or cancelled, light of the relevant function will flash 3 times to warn the user.



INFORMATION

- If a second auxiliary function conflicting with the first one is selected before starting the machine, the function selected first will be cancelled and the second auxiliary function selection will remain active.
- An auxiliary function which is not compatible with the programme cannot be selected. (See "Programme and consumption table")
- Auxiliary Function buttons may vary according to the model of the machine.

4.3.10.1 Auxiliary functions

• Prewash

A Prewash is only worthwhile for heavily soiled laundry. Not using the Prewash will save energy, water, detergent and time.



INFORMATION

- Prewash without detergent is recommended for tulle and curtains.

• Fast+

When this function is selected, durations of relevant programmes get shorter by 50%. Thanks to the optimised washing steps, high mechanic activity and optimum water consumption, high washing performance is achieved in spite of the reduced duration.

• Extra Rinse

This function enables the machine to carry out another rinsing cycle in addition to the one carried out after the main wash. Thus, the risk for sensitive skins (babies, allergic skins, etc.) to be effected by the minimal detergent remnants on the laundry can be reduced.

4.3.10.2 Functions/Programmes Selected by Pressing the Function Buttons for 3 Seconds

• Drum Clean

To select this programme, press and hold the auxiliary function button 1 for 3 seconds. Use it regularly (every 1-2 months) to clean the drum and ensure the required hygiene is provided. Run the programme while the machine is totally empty. To obtain better results, put powder lime-scale remover for washing machines into the detergent compartment no. "2". When the programme is over, leave the loading door ajar so that the inside of the machine gets dry.



INFORMATION

- This is not a washing programme. It is a maintenance programme.
- Do not run this programme when there are any objects in the machine. If you try to do so, the machine will automatically detect that there is load inside and abort the programme.

• **Child Lock**

You can prevent children from tampering with the machine by using the Child Lock feature. Thus you can avoid any changes in a running programme.



INFORMATION

- If the Programme Selection knob is turned when the Child Lock is enabled, "Con" appears on the display. While the Child Lock is enabled, you cannot make any change in the programmes, the selected temperature, the speed or the auxiliary functions.
- Even if another programme is selected with the Programme Selection knob while the Child Lock is enabled, previously selected programme will continue running.

To enable Child Lock:

Press and hold the Auxiliary Function button 2 for 3 seconds. While you're holding the button pressed for 3 seconds, C03, C02 and C01 will be displayed respectively. Then, "Con" will be displayed to warn the user that child lock is enabled. If you press any button or turn the Programme Selection knob while the Child Lock is enabled, the same warning will be displayed.

To disable Child Lock:

Press and hold the Auxiliary Function button 2 for 3 seconds while the programme is running. While you're holding the button pressed for 3 seconds, C03, C02 and C01 will be displayed respectively. Then, "COF" will be displayed to warn the user that child lock is disabled.



INFORMATION

- In addition to the method above, to deactivate the Child Lock, switch the Programme Selection knob to On/Off position when no programme is running, and select another programme.
- Child Lock will not be disabled after a power failure or unplugging.

• **AntiCrease+**

If you press and hold the auxiliary function button 3 for 3 seconds, this function will be selected and the programme follow-up light of the relevant programme will turn on. When this function is selected, the drum will rotate for up to eight hours to ensure that the clothes do not crease at the end of the programme. At any time during these eight hours, you can cancel the programme and unload the machine. Just press any button or turn the programme selection knob to end the function. The programme follow-up light will remain on even if you end the function by pressing any button. If you end the function by turning the programme selection knob, the programme follow-up light will remain on or go off depending on the selected programme. If you do not cancel the function by pressing the Auxiliary Function button 3 for 3 seconds, it will be used in the next washing cycles as well.

4.3.11 End Time Adjustment

The End Time Adjustment function allows you to set the end time of the programme up to 19 hours. You can increase this time by 1-hour intervals.



INFORMATION

- Please do not use liquid detergent if you have selected the End Time Adjustment function. Stains might remain on the clothes.

1. Open the loading door, place the laundry and add detergent, etc.
2. Select the washing programme, temperature, spin speed and, if required, the auxiliary functions.
3. Press the End Time Adjustment button and select the desired time.
4. Press the Start/Pause button. The delayed end time you have set will be displayed. Countdown will start for delayed end. On the display, " _ " will move up and down next to the delayed end time.



INFORMATION

- If the programme has not started, you can add laundry into the machine during the delayed end time.

5. At the end of the countdown, duration of the selected programme will be displayed. “_” will disappear and the selected programme will start.

Changing the delayed end time

If you want to change the time during countdown: Turn the programme selection knob to cancel the delayed end time function, and then set the desired time again.

1. Press the End Time Adjustment button. When pressed for the first time, the programme duration will be rounded up to the closest whole number time. Each following press will increase the time by an hour.
2. If you want to decrease the delayed end time, press the End Time Adjustment button consecutively until the desired time is displayed.

Cancelling the delayed end function

If you want to cancel the delayed end time countdown and start the programme immediately:

1. Set the Programme Selection knob to any programme. This way, the Delayed End time will be cancelled. The End/Cancel light will flash continuously.
2. Then, select the programme you want to run again.
3. Press Start/Pause button to start the programme.

4.3.12 Starting the programme

1. Press Start/Pause button to start the programme.
2. Programme follow-up light showing the startup of the programme will turn on.



INFORMATION

- If no programme is started or no key is pressed within 10 minutes during the programme selection process, the display lights will go off. Once the Programme Selection knob is turned or any button is pressed, display lights will turn on again.

4.3.13 Progress of programme

Progress of a running programme can be followed from the Programme Follow-up indicator. At the beginning of each programme step, the relevant indicator light will turn on.



INFORMATION

- If the “Anti-crease+” auxiliary function has been selected, “End” LED and “Anti-crease+” LED will be on at the same time while this step is continuing.
- To end the programme while the “Anti-crease+” step is running, simply press any button or turn the programme selection knob.

You can change the auxiliary functions, speed and temperature settings without stopping the programme flow while the programme is running. To do this, the change you are going to make must be something that will be carried out after the programme step that is running. If the change is not suitable, relevant lights will flash 3 times.



INFORMATION

- If the machine does not proceed to the spinning step, the Rinse Hold function might be active or the automatic unbalanced load detection system might be activated due to the unbalanced distribution of the laundry in the machine.

4.3.14 Loading door lock

There is a locking system on the loading door of the machine that prevents opening of the loading door in cases when the water level is unsuitable.

Loading door light will start flashing when the machine is switched to Pause mode. The machine checks the level of the water inside. If the level is suitable, the loading door light will turn off and the loading door can be opened within 1-2 minutes.

If the level is unsuitable, the loading door light will remain on and the loading door cannot be opened. If you are obliged to open the loading door while the Loading Door light is on, you must cancel the current programme. See "Cancelling the programme"

Opening the loading door in case of power failure:



INFORMATION

- In case of a power failure, you can use the loading door emergency handle under the pump filter lid to manually open the loading door.



WARNING!

- Before opening the loading door, make sure that there is no water in the machine to avoid flooding. Water may be hot and could cause scalding.

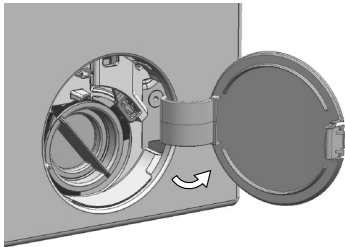

- Turn off and unplug the appliance.
- Open the pump filter lid.

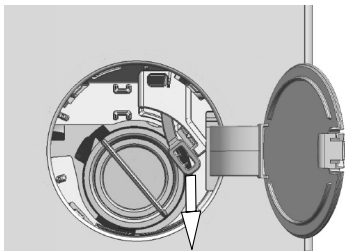

- Remove the loading door emergency handle behind the filter cover with a tool.
- Open the loading door by pulling the loading door emergency handle downwards.
- Try to pull the handle downwards again if the loading door is not opened.
- Bring the loading door emergency handle to its original position after opening the loading door.

4.3.15 Changing the selections after programme has started

Switching the machine to pause mode

Press the Start/Pause to switch the machine to pause mode while a programme is running. The light of the current programme will flash on the Programme Follow-up indicator, indicating that the machine has switched to pause mode.

Also, when the loading door is ready to be opened, the Loading Door light will turn off in addition to the programme step light.

Changing the auxiliary function, speed and temperature

Depending on the step the programme has reached, you can cancel or select auxiliary functions. See "Auxiliary function selection".

You can also change the speed and temperature settings. See "Spin speed selection" and "Temperature selection".



INFORMATION

- If no change is allowed, the relevant light will flash 3 times.

Adding and removing laundry

1. Press the "Start/Pause" button to pause the machine. The programme follow-up light of the relevant step during which the machine was switched into the pause mode will flash.
2. Wait until the Loading Door can be opened.
3. Open the loading door and add or take out laundry.
4. Close the loading door.
5. Make changes in auxiliary functions, temperature and speed settings if necessary.
6. Press the "Start/Pause" button to start the machine.

4.3.16 Cancelling the programme

To cancel the programme, turn the Programme Selection knob to select another programme. Previous programme will be cancelled. End/Cancel light will flash continuously to notify that the programme has been cancelled.

When you turn the Programme Selection knob, the machine will end the programme but will not discharge the water inside. When you select and start a new programme, the newly selected programme will start depending on the step the previous programme was cancelled in. For example, the machine may take in additional water or continue to wash with the water inside.



INFORMATION

- Depending on the step where the programme was cancelled in, you may have to add detergent and softener again for the programme you have selected anew.

4.3.17 End of programme

At the end of the programme, "End" will be displayed.

1. Wait until the light of the loading door goes off completely.
2. Switch the programme selection knob to On/Off to switch off the machine.
3. Take out your laundry and close the loading door. Your machine is now ready for the next washing cycle.

4.3.18 Your machine has the "Pause Mode" function.

After using the On/Off button to switch on the machine, if you do not start any programme in the selection step or do not perform anything else, or if you do not do anything in 10 minutes after the selected programme has ended, the machine will automatically switch to energy saving mode. Also, if your product has a display that shows programme time, this display will completely turn off. If you turn the Programme Selection knob or touch any button, the lights and the display will switch back to the previous position. The selections you make when exiting the energy efficiency mode may change. Check if your selections are correct before starting the programme. If necessary, make adjustments again. This is not an error.

4.4 Maintenance and cleaning

Service life of product extends and frequently experienced problems will be reduced if it is cleaned at regular intervals.

4.4.1 Cleaning the detergent drawer

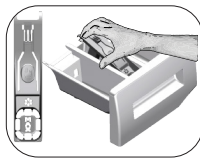

Clean the detergent drawer at regular intervals (every 4-5 washing cycles) as shown below in order to prevent accumulation of powder detergent in time.

Lift the rear part of the siphon to remove it as illustrated.

If more than normal amount of water and softener mixture starts to gather in the softener compartment, the siphon must be cleaned.

1. Press the dotted point on the siphon in the softener compartment and pull towards you until the compartment is removed from the machine.
2. Wash the detergent drawer and the siphon with plenty of lukewarm water in a washbasin. In order to prevent the residues to contact your skin, clean it with an appropriate brush by wearing a pair of gloves.
3. Insert the drawer back into its place after cleaning and make sure that it is seated well.

4.4.2 Cleaning the loading door and the drum

For products with drum cleaning programme, please see Operating the product - Programmes.



Repeat Drum Cleaning process in every 2 months.

Use an detergent / anti-limescale suitable for the washing machines.



After every washing make sure that no foreign substance is left in the drum.

If the holes on the bellow shown in the figure is blocked, open the holes using a toothpick.

Foreign metal substances will cause rust stains in the drum. Clean the stains on the drum surface by using cleaning agents for stainless steel.

Never use steel wool or wire wool. These will damage the painted, chromated and plastic surfaces.

4.4.3 Cleaning the body and control panel

Wipe the body of the machine with soapy water or non-corrosive mild gel detergents as necessary, and dry with a soft cloth.

Use only a soft and damp cloth to clean the control panel.

4.4.4 Cleaning the water intake filters

There is a filter at the end of each water intake valve at the rear of the machine and also at the end of each water intake hose where they are connected to the tap. These filters prevent foreign substances and dirt in the water to enter the washing machine. Filters should be cleaned as they do get dirty.

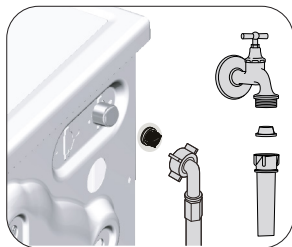

1. Close the taps.
2. Remove the nuts of the water intake hoses to access the filters on the water intake valves. Clean them with an appropriate brush. If the filters are too dirty, remove them from their places with a pliers and clean in this way.
3. Take out the filters on the flat ends of the water intake hoses together with the gaskets and clean thoroughly under running water.
4. Replace the seals and filters carefully and tighten their nuts by hand.

4.4.5 Draining remaining water and cleaning the pump filter

The filter system in your machine prevents solid items such as buttons, coins and fabric fibers clogging the pump impeller during discharge of washing water. Thus, the water will be discharged without any problem and the service life of the pump will extend.

If the machine fails to drain water, the pump filter is clogged. Filter must be cleaned whenever it is clogged or in every 3 months. Water must be drained off first to clean the pump filter.

In addition, prior to transporting the machine (e.g., when moving to another house) and in case of freezing of the water, water may have to be drained completely.



CAUTION: Foreign substances left in the pump filter may damage your machine or may cause noise problem.

CAUTION: If the product is not being used, shut the tap shut, remove mains pipe and drain the water inside the machine against any likely freezing.

CAUTION: After each use, turn off the water tap to which the mains hose is connected.

In order to clean the dirty filter and discharge the water:

1 Unplug the machine to cut off the supply power.



CAUTION: Temperature of the water inside the machine may rise up to 90 °C. To avoid the burning risk, clean the filter after the water inside the machine is cooled down.

2. Open the filter cover.

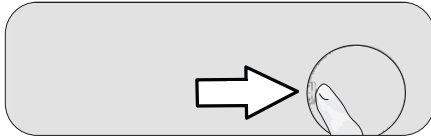

3 Follow the below procedures in order to drain water.

The product does not have an emergency water drain hose, in order to drain the water:

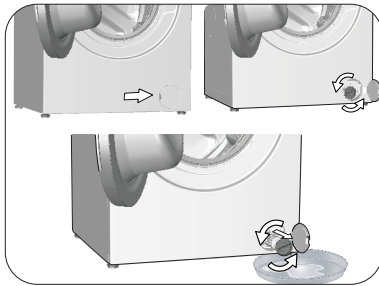

- In order to collect the water to flow out of the filter, place a large vessel in front of the filter.
- Turn and loosen the pump filter until water starts to flow (counterclockwise). Fill the flowing water into the container you have placed in front of the filter. Always keep a piece of cloth handy to absorb any spilled water.
- When the water inside the machine is finished, take out the filter completely by turning it.

4. Clean any residues inside the filter as well as fibers, if any, around the pump impeller region.

5. Replace the filter.

6. If the filter cap is composed of two pieces, close the filter cap by pressing on the tab. If it is one piece, seat the tabs in the lower part into their places first, and then press the upper part to close.

5 Troubleshooting

Problem	Reason	Solution
Program does not start after closing the door.	Start / Pause / Cancel button was not pressed. It may be difficult to close the loading door in case of excessive loading.	<ul style="list-style-type: none"> • *Press the Start / Pause / Cancel button. • Reduce the amount of laundry and make sure that the loading door is closed properly.
Programme cannot be started or selected.	Washing machine has switched to self protection mode due to a supply problem (line voltage, water pressure, etc.).	<ul style="list-style-type: none"> • To cancel the programme, turn the Programme Selection knob to select another programme. Previous programme will be canceled. (see. "Cancellation of program")
Water in the machine.	Some water might have remained in the product due to the quality control processes in the production.	<ul style="list-style-type: none"> • This is not a failure; water is not harmful to the machine.
The machine enters standby mode after the programme starts or it does not take in water.	Tap is turned off.	<ul style="list-style-type: none"> • Turn on the taps.
	Water inlet hose is bent.	<ul style="list-style-type: none"> • Flatten the hose.
	Water inlet filter is clogged.	<ul style="list-style-type: none"> • Clean the filter.
	Loading door may be open.	<ul style="list-style-type: none"> • Close the door.
	The water connection may be wrong or water may be cut off (When the water is cut off, washing or rinsing LEDs flash).	<ul style="list-style-type: none"> • Check the water connection. If the water is cut off, press the Start/Pause key after the water has been supplied again to resume the operation from standby mode.
Machine does not drain water.	Water drain hose might be clogged or twisted.	<ul style="list-style-type: none"> • Clean or flatten the hose.
	Pump filter is clogged.	<ul style="list-style-type: none"> • Clean the pump filter.
Machine vibrates or makes noise.	Machine might be standing unbalanced.	<ul style="list-style-type: none"> • Adjust the feet to level the machine.
	A hard substance might have entered into the pump filter.	<ul style="list-style-type: none"> • Clean the pump filter.
	Transportation safety bolts are not removed.	<ul style="list-style-type: none"> • Remove the transportation safety bolts.
	Laundry quantity in the machine might be too little.	<ul style="list-style-type: none"> • Add more laundry to the machine.
	Machine might be overloaded with laundry.	<ul style="list-style-type: none"> • Take out some of the laundry from the machine or distribute the load by hand to balance it homogenously in the machine.
	Machine might be leaning on a rigid item.	<ul style="list-style-type: none"> • Make sure that the machine is not leaning on anything.
There is water leaking from the bottom of the washing machine.	Water drain hose might be clogged or twisted.	<ul style="list-style-type: none"> • Clean or flatten the hose.
	Pump filter is clogged.	<ul style="list-style-type: none"> • Clean the pump filter.
Machine stopped shortly after the programme started.	Machine might have stopped temporarily due to low voltage.	<ul style="list-style-type: none"> • It will resume running when the voltage restores to the normal level.
Machine directly discharges the water it takes in.	Draining hose might not be at adequate height.	<ul style="list-style-type: none"> • Connect the water draining hose as described in the operation manual.
No water can be seen in the machine during washing.	The water level is not visible from outside of the washing machine.	<ul style="list-style-type: none"> • This is not a failure.
Loading door cannot be opened.	Door lock is activated because of the water level in the machine.	<ul style="list-style-type: none"> • Drain the water by running the Pump or Spin programme.
	Machine is heating up the water or it is at the spinning cycle.	<ul style="list-style-type: none"> • Wait until the programme completes.
	Child lock is engaged. Door lock will be deactivated a couple of minutes after the programme has come to an end.	<ul style="list-style-type: none"> • Wait for a couple of minutes for deactivation of the door lock.
	Loading door may be stuck because of the pressure it is subjected to.	<ul style="list-style-type: none"> • Grab the handle and push and pull the loading door to release and open it.
Washing takes longer time than specified in the manual.(*)	Water pressure is low.	<ul style="list-style-type: none"> • Machine waits until taking in adequate amount of water to prevent poor washing quality due to the decreased amount of water. Therefore, the washing time extends.
	Voltage might be low.	<ul style="list-style-type: none"> • Washing time is prolonged to avoid poor washing results when the supply voltage is low.
	Input temperature of water might be low.	<ul style="list-style-type: none"> • Required time to heat up the water extends in cold seasons. Also, washing time can be lengthened to avoid poor washing results.
	Number of rinses and/or amount of rinse water might have increased.	<ul style="list-style-type: none"> • Machine increases the amount of rinse water when good rinsing is needed and adds an extra rinsing step if necessary.
	Excessive foam might have occurred and automatic foam absorption system might have been activated due to too much detergent usage.	<ul style="list-style-type: none"> • Use recommended amount of detergent.

Problem	Reason	Solution
Programme time does not countdown. (On models with display) (*)	Timer may stop during water intake.	<ul style="list-style-type: none"> • Timer indicator will not countdown until the machine takes in adequate amount of water. The machine will wait until there is sufficient amount of water to avoid poor washing results due to lack of water. Timer indicator will resume countdown after this.
	Timer may stop during heating step.	<ul style="list-style-type: none"> • Timer indicator will not countdown until the machine reaches the selected temperature.
	Timer may stop during spinning step.	<ul style="list-style-type: none"> • Automatic unbalanced load detection system might be activated due to the unbalanced distribution of the laundry in the drum.
Programme time does not countdown. (*)	There might be unbalanced load in the machine.	<ul style="list-style-type: none"> • Automatic unbalanced load detection system might be activated due to the unbalanced distribution of the laundry in the drum.
Machine does not switch to spinning step. (*)	There might be unbalanced load in the machine.	<ul style="list-style-type: none"> • Automatic unbalanced load detection system might be activated due to the unbalanced distribution of the laundry in the drum.
	The machine will not spin if water is not drained completely. Excessive foam might have occurred and automatic foam absorption system might have been activated due to too much detergent usage.	<ul style="list-style-type: none"> • Check the filter and the draining hose. • Use recommended amount of detergent.
Washing performance is poor: Laundry turns gray. (**)	Insufficient amount of detergent has been used over a long period of time.	<ul style="list-style-type: none"> • Use the recommended amount of detergent appropriate for water hardness and the laundry.
	Washing was made at low temperatures for a long time.	<ul style="list-style-type: none"> • Select the proper temperature for the laundry to be washed.
	Insufficient amount of detergent is used with hard water.	<ul style="list-style-type: none"> • Using insufficient amount of detergent with hard water causes the soil to stick on the cloth and this turns the cloth into gray in time. It is difficult to eliminate graying once it happens. Use the recommended amount of detergent appropriate for water hardness and the laundry.
	Too much detergent is used.	<ul style="list-style-type: none"> • Use the recommended amount of detergent appropriate for water hardness and the laundry.
Washing performance is poor: Stains persist or the laundry is not whitened. (**)	Insufficient amount of detergent is used.	<ul style="list-style-type: none"> • Use the recommended amount of detergent appropriate for water hardness and the laundry.
	Excessive laundry was loaded in.	<ul style="list-style-type: none"> • Do not load the machine in excess. Load with amounts recommended in the "Programme and consumption table".
	Wrong programme and temperature were selected.	<ul style="list-style-type: none"> • Select the proper programme and temperature for the laundry to be washed.
	Wrong type of detergent is used.	<ul style="list-style-type: none"> • Use original detergent appropriate for the machine.
Washing performance is poor: Oily stains appeared on the laundry. (**)	Too much detergent is used.	<ul style="list-style-type: none"> • Put the detergent in the correct compartment. Do not mix the bleaching agent and the detergent with each other.
	Regular drum cleaning is not applied.	<ul style="list-style-type: none"> • Clean the drum regularly. For this, please see 4.4.2.
Washing performance is poor: Clothes smell unpleasantly. (**)	Odours and bacteria layers are formed on the drum as a result of continuous washing at lower temperatures and/or in short programmes.	<ul style="list-style-type: none"> • Leave the detergent drawer as well as the loading door of the machine ajar after each washing. Thus, a humid environment favorable for bacteria cannot occur in the machine.
Colour of the clothes faded. (**)	Excessive laundry was loaded in.	<ul style="list-style-type: none"> • Do not load the machine in excess.
	Detergent in use is damp.	<ul style="list-style-type: none"> • Keep detergents closed in an environment free of humidity and do not expose them to excessive temperatures.
	A higher temperature is selected.	<ul style="list-style-type: none"> • Select the proper programme and temperature according to the type and soiling degree of the laundry.

Problem	Reason	Solution
It does not rinse well.	The amount, brand and storage conditions of the detergent used are inappropriate.	<ul style="list-style-type: none"> Use a detergent appropriate for the washing machine and your laundry. Keep detergents closed in an environment free of humidity and do not expose them to excessive temperatures.
	Detergent is put in the wrong compartment.	<ul style="list-style-type: none"> If detergent is put in the prewash compartment although prewash cycle is not selected, machine can take this detergent during rinsing or softener step. Put the detergent in the correct compartment.
	Pump filter is clogged.	<ul style="list-style-type: none"> Check the filter.
	Drain hose is folded.	<ul style="list-style-type: none"> Check the drain hose.
Laundry became stiff after washing. (**)	Insufficient amount of detergent is used.	<ul style="list-style-type: none"> Using insufficient amount of detergent for the water hardness can cause the laundry to become stiff in time. Use appropriate amount of detergent according to the water hardness.
	Detergent is put in the wrong compartment.	<ul style="list-style-type: none"> If detergent is put in the prewash compartment although prewash cycle is not selected, machine can take this detergent during rinsing or softener step. Put the detergent in the correct compartment.
	Detergent might be mixed with the softener.	<ul style="list-style-type: none"> Do not mix the softener with detergent. Wash and clean the dispenser with hot water.
Laundry does not smell like the softener. (**)	Detergent is put in the wrong compartment.	<ul style="list-style-type: none"> If detergent is put in the prewash compartment although prewash cycle is not selected, machine can take this detergent during rinsing or softener step. Wash and clean the dispenser with hot water. Put the detergent in the correct compartment.
	Detergent might be mixed with the softener.	<ul style="list-style-type: none"> Do not mix the softener with detergent. Wash and clean the dispenser with hot water.
Detergent residue in the detergent drawer. (**)	Detergent is put in wet drawer.	<ul style="list-style-type: none"> Dry the detergent drawer before putting in detergent.
	Detergent has gotten damp.	<ul style="list-style-type: none"> Keep detergents closed in an environment free of humidity and do not expose them to excessive temperatures.
	Water pressure is low.	<ul style="list-style-type: none"> Check the water pressure.
	The detergent in the main wash compartment got wet while taking in the prewash water. Holes of the detergent compartment are blocked.	<ul style="list-style-type: none"> Check the holes and clean if they are clogged.
	There is a problem with the detergent drawer valves.	<ul style="list-style-type: none"> Call the Authorised Service Agent.
	Detergent might be mixed with the softener.	<ul style="list-style-type: none"> Do not mix the softener with detergent. Wash and clean the dispenser with hot water.
	Regular drum cleaning is not applied.	<ul style="list-style-type: none"> Clean the drum regularly. For this, please see 4.4.2.
Too much foam forms in the machine. (**)	Improper detergents for the washing machine are being used.	<ul style="list-style-type: none"> Use detergents appropriate for the washing machine.
	Excessive amount of detergent is used.	<ul style="list-style-type: none"> Use only sufficient amount of detergent.
	Detergent was stored under improper conditions.	<ul style="list-style-type: none"> Store detergent in a closed and dry location. Do not store in excessively hot places.
	Some meshed laundry such as tulle may foam too much because of their texture.	<ul style="list-style-type: none"> Use smaller amounts of detergent for this type of item.
	Detergent is put in the wrong compartment.	<ul style="list-style-type: none"> Put the detergent in the correct compartment.
	Softener is being taken early.	<ul style="list-style-type: none"> There may be problem in the valves or in the detergent dispenser. Call the Authorised Service Agent.
Foam is overflowing from the detergent drawer.	Too much detergent is used.	<ul style="list-style-type: none"> Mix 1 tablespoonful softener and ½ l water and pour into the main wash compartment of the detergent drawer.
		<ul style="list-style-type: none"> Put detergent into the machine suitable for the programmes and maximum loads indicated in the "Programme and consumption table". When you use additional chemicals (stain removers, bleaches and etc), reduce the amount of detergent.

Problem	Reason	Solution
Laundry remains wet at the end of the programme. (*)	Excessive foam might have occurred and automatic foam absorption system might have been activated due to too much detergent usage.	<ul style="list-style-type: none"> • Use recommended amount of detergent.
(*) Machine does not switch to spinning step when the laundry is not evenly distributed in the drum to prevent any damage to the machine and to its surrounding environment. Laundry should be rearranged and re-spun.		
(**) Regular drum cleaning is not applied. Clean the drum regularly. See 4.4.2		
	CAUTION: If you cannot eliminate the problem although you follow the instructions in this section, consult your dealer or the Authorised Service Agent. Never try to repair a nonfunctional product yourself.	

When the appliance is turned off, pressing 1 and 2 auxiliary function buttons are pressed for a long time, a 3-2-1 countdown, and the total washing cycles completed on the appliance is displayed.

After the total washing cycle is displayed, the failure codes, if any, are displayed. Check the information on the screen through the table below.

On-screen Information	Cause	Solution
Err	Safety algorithm is run on the appliance.	Wait for the writing to pass. After pressing the auxiliary function buttons 1 and 2, check the on-screen information.
SC	Your complaint is not solved during the check.	Call the authorised service agent.
E5	Pump filter may be clogged.	Clean the pump filter. See "Draining remaining water and cleaning the pump filter" section. Try in spin cycle. If the issue is not resolved, call the service.
E8	The machine may not be taking in water.	<ul style="list-style-type: none"> • Turn on the taps. • Make sure there is no water outage. • Check the water inlet hose connection, if there is any folding on the hose, straighten it. • Clean the pump filter. See "Draining remaining water and cleaning the pump filter" section. • Close the front cover of the machine. Make sure that the cover is locked. Run the machine one more time. If the issue is not resolved, call the service.
E29	The product has switched to self protection mode due to a supply problem (line voltage, water pressure, etc.).	To cancel the programme, turn the Programme Selection knob to select another programme. Previous programme will be cancelled. See "Cancelling the programme" section. If the issue persists, call the service.
E17	Excess foam is present in the machine after the completed cycle.	<ul style="list-style-type: none"> • Store detergent in a closed and dry location. Do not store in excessively hot places. • Use smaller amounts of detergent for porous laundry like tulle. • Use amount of detergent appropriate to the amount of laundry and the level of stain. • Use only sufficient amount of detergent. • Make sure you place the detergent in the appropriate compartment. • Run the Drum Cleaning programme with the machine empty. See "Drum Cleaning" programme If your machine does not include Drum Cleaning programme, you can use Cotton 90C. <ul style="list-style-type: none"> • After running a short programme without detergent, check the machine. If the issue persists, call the service.
E18	Spin cycle is not initiated due to an imbalance of the machine.	Check the laundry inside the machine. The amount of laundry may not be sufficient. Try by increasing the amount of laundry. The laundry may be causing an imbalance; sort out the laundry by hand and distribute evenly inside the appliance. Retry in spin cycle.
E12	There may be water inside the machine.	Unplug the machine. There may be water under the machine. Clean the water under the machine. Plug the machine again. Try running a short cycle. If the issue persists or you see water leaking from one of the hoses, close the valves and call the service.
E27	Check the water drain of the machine.	See "Connecting the drain hose to the drain" section.
E84	BLE connection cannot be established.	Check it, try connecting it. See "HomeWhiz Feature and Remote Control Function" section. If the issue persists, call the service.

DISCLAIMER / WARNING

Some (simple) failures can be adequately handled by the end-user without any safety issue or unsafe use arising, provided that they are carried out within the limits and in accordance with the following instructions (see the "Self-Repair" section).

Therefore, unless otherwise authorized in the "Self-Repair" section below, repairs shall be addressed to registered professional repairers in order to avoid safety issues. A registered professional repairer is a professional repairer that has been granted access to the instructions and spare parts list of this product by the manufacturer according to the methods described in legislative acts pursuant to Directive 2009/125/EC. **However, only the service agent (i.e. authorized professional repairers) that you can reach through the phone number given in the user manual/warranty card or through your authorized dealer may provide service under the guarantee terms. Therefore, please be advised that repairs by professional repairers (who are not authorized by Beko) shall void the guarantee.**

Self-Repair

Self-repair can be done by the end-user with regard to the following spare parts: door, door hinge and seals, other seals, door locking assembly and plastic peripherals such as detergent dispensers (an updated list is also available in support.beko.com as of 1st of March 2021).

Moreover, to ensure product safety and to prevent risk of serious injury, the mentioned self-repair shall be done following the instructions in the user manual for self-repair or which are available in support.beko.com. For your safety, unplug the product before attempting any self-repair.

Repair and repair attempts by end-users for parts not included in such list and/or not following the instructions in the user manuals for self-repair or which are available in support.beko.com, might give rise to safety issues not attributable to Beko, and will void the warranty of the product.

Therefore, it is highly recommended that end-users refrain from the attempt to carry out repairs falling outside the mentioned list of spare parts, contacting in such cases authorized professional repairers or registered professional repairers. On the contrary, such attempts by end-users may cause safety issues and damage the product and subsequently cause fire, flood, electrocution and serious personal injury to occur.

By way of example, but not limited to, the following repairs must be addressed to authorized professional repairers or registered professional repairers: motor, pump assembly, main board, motor board, display board, heaters etc.

The manufacturer/seller cannot be held liable in any case where end-users do not comply with the above..

The spare part availability of the washing machine or washer-dryer that you purchased is 10 years. During this period, original spare parts will be available to operate the washing machine or washer-dryer properly.

beko

Perilica rublja

Korisnički priručnik



WUE 6612D BA

HR





Ovaj je proizvod proizveden koristeći najnoviju tehnologiju u ekološki prihvatljivim uvjetima.

Ovaj dio sadrži upute o sigurnosti koje mogu pomoći spriječiti ozljede i rizik od materijalne štete. Sve vrste jamstava bit će nevažeće ako se ne pridržavate ovih uputa.

1.1 Sigurnost života i vlasništva

- ▶ Nikada ne stavljajte proizvod na pod pokriven sagom. Električni dijelovi pregrijati će se jer zrak ne može cirkulirati ispod uređaja. To može dovesti do problema s proizvodom.
- ▶ Isključite uređaj kada se ne upotrebljava.
- ▶ Instalaciju i popravke uvijek treba izvoditi ovlašteni serviser. Proizvođač neće biti odgovoran za oštećenja do kojih dođe zbog postupaka koje izvode neovlaštene osobe.
- ▶ Crijeva za dovod i izbacivanje vode moraju biti dobro pričvršćena i ostati neoštećena. U suprotnom može doći do curenja vode.
- ▶ Nikada nemojte otvarati vrata za punjenje ili vaditi filter dok još ima vode u proizvodu. U suprotnom može doći do opasnosti od izlivanja i ozljede zbog tople vode.
- ▶ Nemojte na silu otvarati zaključana vrata za punjenje. Vrata se mogu otvoriti nekoliko minuta nakon završetka ciklusa pranja. U slučaju nasilnog otvaranja vrata za punjenje mogu se oštetiti vrata i mehanizam za zaključavanje.
- ▶ Upotrebljavajte samo deterdžente, omekšivače i dodatke koji su prikladni za strojno pranje.
- ▶ Slijedite upute na etiketama tkanina i pakiranjima deterdženta.

1.2 Sigurnost djece

- ▶ Ovim se proizvodom mogu koristiti djeca od 8. godine i osobe čije tjelesne, osjetilne i mentalne vještine nisu u potpunosti razvijene ili koje nemaju potrebno iskustvo i znanje, ako ih se nadgleda ili nauči o sigurnom korištenju ovim proizvodom i njegovim rizicima. Djeca se ne smiju igrati s uređajem. Čišćenje i održavanje ne smiju obavljati djeca, osim ako nisu pod nadzorom. Djeca mlađa od 3 godine moraju se udaljiti od uređaja osim ako nisu stalno pod nadzorom.
- ▶ Materijali pakiranja mogu biti opasni za djecu. Ambalažu čuvajte na sigurnom mjestu podalje od dosega djece.
- ▶ Električni proizvodi opasni su za djecu. Držite djecu podalje od proizvoda kada radi. Ne dajte im da se igraju proizvodom. Koristite se zaključavanjem zbog djece kako biste spriječili djecu da diraju proizvod.
- ▶ Nemojte zaboraviti zatvoriti vrata za punjenje kada izlazite iz prostorije u kojoj se proizvod nalazi.
- ▶ Držite sve deterdžente i dodatke na sigurnom mjestu, izvan dosega djece i sa zatvorenim poklopcem spremnika deterdženta ili zabrtvljenim pakiranjem deterdženta.

1.3 Električna sigurnost

- ▶ Ako je proizvod pokvaren, ne smije raditi ako ga ne popravi ovlašteni serviser. Opasnost od strujnog udara!
- ▶ Ovaj proizvod dizajniran je tako da će nastaviti raditi u slučaju ponovnog napajanja nakon prekida napajanja. Ako želite prekinuti program, pogledajte dio „Opoziv programa“.
- ▶ Uključite uređaj u uzemljenu utičnicu zaštićenu osiguračem od 16 A. Uzemljenje mora napraviti ovlašteni električar. Naša tvrtka neće biti odgovorna za bilo kakva oštećenja do kojih dođe kad se proizvod koristi bez uzemljenja u skladu s lokalnim zakonima.
- ▶ Nemojte prati proizvod tako da na njega raspršujete ili izlijevate vodu! Opasnost od strujnog udara!
- ▶ Nikada nemojte dirati kabel napajanja ili utikač mokrim rukama! Nemojte vući kabel napajanja da biste stroj isključili iz napajanja, uvijek ga isključite tako da držite utičnicu jednom rukom, a drugom vučete utikač.
- ▶ Proizvod se treba isključiti tijekom instalacije, održavanja, čišćenja i popravaka.
- ▶ Ako je kabel napajanja oštećen, mora ga zamijeniti proizvođač, postprodajni servis ili slično kvalificirana osoba (po mogućnosti električar) ili netko koga je uvoznik odredio da bi se izbjegli mogući rizici.

1.4 Sigurnost od vrućih površina



Tijekom pranja rublja na visokim temperaturama staklo na vratima za punjenje postat će vruće. Uzevši u obzir ovu činjenicu tijekom pranja držite djecu dalje od vrata za punjenje ovog proizvoda kako ga ne bi dodirnula.

2.1 Sukladnost s direktivom o električnom i elektronskom otpadu (WEEE)

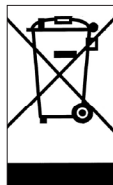

Ovaj je uređaj usklađen s direktivom EU-a o električnom i elektronskom otpadu (2012/19/EZ). Ovaj proizvod nosi klasifikacijsku oznaku za otpadne električne i elektroničke opreme (WEEE). Ovaj proizvod proizveden je od kvalitetnih dijelova i materija koji se mogu ponovno koristiti i prikladni su za reciklažu. Na kraju vijeka trajanja ne odlažite proizvod s običnim otpadom iz kućanstva i drugim otpadom. Odnosite ga na odlagalište za reciklažu električne i elektronske opreme. Posavjetujte se s lokalnim vlastima da biste se informirali o tim odlagalištima. Usklađenost s direktivom o ograničavanju uporabe određenih opasnih tvari u električnoj i elektroničkoj opremi (RoHS):

Proizvod koji ste kupili usklađen je s direktivom EU-a o ograničavanju uporabe određenih opasnih tvari u električnoj i elektroničkoj opremi (2011/65/EU). Ne sadrži štetne i zabranjene materijale koji su navedeni u direktivi.

2.2 Informacije o pakiranju



Materijali pakiranja proizvoda su proizvedeni od recikliranih materijala u skladu s našim Nacionalnim odredbama o okolišu. Ne odlažite materijale pakiranja skupa s otpadom iz kućanstva ili drugim otpadom. Odnosite ih na odlagalište za materijale pakiranja kako su odredile lokalne vlasti.

- Ovaj proizvod napravljen je za uporabu u kućanstvu. Nije namijenjen za komercijalnu upotrebu i ne smije se upotrebljavati za bilo što osim za namijenjenu svrhu.
- Proizvod se smije koristiti samo za pranje i ispiranje rublja koje je tako označeno.
- Proizvođač se odriče bilo kakve odgovornosti do koje može doći zbog nepravilne uporabe ili transporta.
- Vijek trajanja vašeg proizvoda iznosi 10 godina. Tijekom ovom razdoblja, rezervni će dijelovi biti dostupni za pravilan rad uređaja.

Naziv ili zaštitni znak proizvođača	Beko
Dobavljačeva identifikacijska oznaka modela	WUE 6612D BA
	7000240049
Nazivni kapacitet (kg)	6
Maksimalna brzina centrifuge (o/min)	1200
Perilica namijenjena za ugradnju	No
Visina (cm)	84
Širina (cm)	60
Dubina (cm)	44
Jednostruki / dvostruki ulaz vode	• / -
• Dostupno	
Ulazna el. energija (V/Hz)	230 V / 50Hz
Ukupna struja (A)	10
Ukupna snaga (W)	1550
Glavna šifra modela	9213





SUPPLIER'S NAME MODEL IDENTIFIER → (*)

Informacijama o modelu koje su pohranjene u bazi podataka proizvođača možete pristupiti ulaskom na sljedeću internetsku stranicu i pretragom identifikatora vašeg modela (*) koji se nalazi na energetske etiketi.:
<https://eprel.ec.europa.eu/>

Tablica simbola

4.1 Instalacija

- Javite se najbližem ovlaštenom serviseru radi instalacije proizvoda.
- Priprema lokacije i elektroinstalacija, instalacija vodovoda i kanalizacije na mjestu za instalaciju odgovornost su klijenta.
- Pazite da se crijeva za dovod i odvod vode kao i kabel napajanja ne presavijaju, priključite ili zgnječite dok se uređaj gura na mjesto nakon instalacije ili čišćenja.
- Pazite da instalaciju i električni priključak uređaja izvrši ovlaštenu osobu. Proizvođač neće biti odgovoran za oštećenja do kojih dođe zbog postupaka koje izvode neovlaštene osobe.
- Prije instalacije vizualno provjerite postoje li nedostaci na proizvodu. Ako postoje, nemojte ga instalirati. Oštećeni proizvodi predstavljaju rizik za vašu sigurnost.

4.1.1 Odgovarajuća lokacija za instalaciju

- Stavite proizvod na čvrst i ravan pod. Nemojte ga stavljati na tepih s dugim nitima ili na druge slične površine. Kada se perilica i sušilica postave jedna na drugu njihova ukupna težina, dok su napunjene, iznosi otprilike 180 kilograma. Stavite proizvod na čvrst i ravan pod koji ima dovoljnu nosivost!
- Ne stavljajte proizvod na kabel napajanja.
- Nemojte instalirati proizvod na mjesta gdje temperatura pada ispod 0 °C.
- Ostavite razmak od najmanje 1 cm između stroja i namještaja.
- Kod poda koji nije u istoj ravni nemojte stavljati proizvod kraj ruba ili na platformu.
- Ne stavljajte izvore topline kao što su ploče za kuhanje, glačala, pećnice i ostalo na perilicu i ne upotrebljavajte ih na proizvodu.

4.1.2 Skidanje transportnih brava

- 1 Odvrmite sve vijke uz pomoć odgovarajućeg ključa dok se ne mogu slobodno okretati.
- 2 Skinite transportne sigurnosne vijke laganim okretanjem.
- 3 Stavite plastične poklopce u vrećici s uputama za uporabu u rupe na stražnjoj ploči.

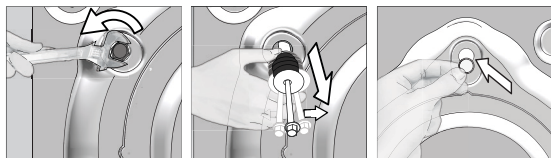

OPREZ: Uklonite transportne sigurnosne vijke prije rada perilice! U suprotnom, uređaj će se oštetiti.



Držite transportne sigurnosne vijke na sigurnom mjestu da biste ih ponovno koristili kad se perilica bude prenosila u budućnosti.

Instalirajte transportne sigurnosne vijke obrnutim redoslijedom od postupka rastavljanja.

Nikad ne pomičite proizvod bez montiranih transportnih sigurnosnih vijaka!

4.1.3 Spajanje s vodovodom



Tlak vode koji je potreban za rad proizvoda je između 1 i 10 bara (0,1 – 1 MPa). Potrebno je 10 - 80 litara vode koja teče iz pipe u jednoj minuti da bi stroj radio kako treba. Stavite ventil koji smanjuje tlak ako je tlak vode viši.



OPREZ: Modeli s jednostrukim dovodom vode ne smiju se spajati na slavinu s toplom vodom. U tom slučaju rublje će se oštetiti ili će se proizvod prebaciti na zaštitni način rada i neće raditi.

OPREZ: Ne koristite stara ili rabljena crijeva za dovod vode na novom proizvodu. To može uzrokovati mrlje na vašem rublju.

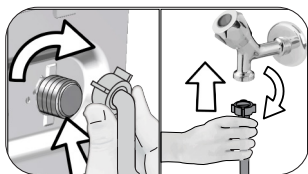

- 1 Rukom pritegnite matice crijeva. Nikada nemojte upotrebljavati alat za zatezanje matice.
- 2 Kada dovršite spajanje crijeva, provjerite postoje li problemi s curenjem na mjestima spajanja tako da do kraja otvorite slavine. Ako curi, isključite pipu i uklonite vijak. Ponovno pažljivo zategnite vijak nakon provjere brtve. Da biste spriječili curenje vode i posljedična oštećenja, zatvorite slavine kada se stroj ne upotrebljava.

4.1.4 Spajanje odvodnog crijeva na odvod

- Kraj odvodnog crijeva spojite izravno na odvod, umivaonik ili kadu.



OPREZ: Vaša će se kuća poplaviti ako crijevo izađe iz kućišta tijekom izbacivanja vode. Nadalje, postoji opasnost od opekline zbog visokih temperatura pranja! Da biste izbjegli takve situacije i osigurali da stroj bez problema uzima i izbacuje vodu, dobro pričvrstite crijevo za odvod.

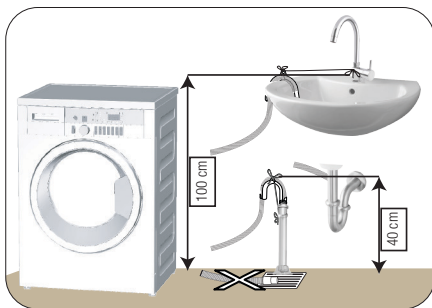

- Spojite crijevo za odvod na najmanju visinu od 40 cm i najveću visinu od 100 cm.
- Ako je crijevo podignuto nakon polaganja na razinu poda ili blizu poda (manje od 40 cm iznad tla), odljev vode postaje teži i rublje može ostati prekomjerno mokro. Stoga se pridržavajte visina opisanih na slici.

- Da biste spriječili vraćanje prljave vode u stroj i osigurali jednostavno izbacivanje vode, ne uranjajte kraj crijeva u prljavu vodu ili ga ne stavljajte u odvod više od 15 cm. Ako je predugo, skratite ga.
- Kraj tog crijeva se ne smije presavijati, ne smije se stati na njega i crijevo ne smije biti zaglavljeno između odvoda i stroja.
- Ako je duljina crijeva prekratka, koristite ga tako da dodate originalno produžno crijevo. Duljina crijeva ne smije prelaziti 3,2 m. Da biste izbjegli curenje vode, spoj između produžnog crijeva i odljevnog crijeva na stroju mora biti dobro montiran odgovarajućom spojnicom da ne padne ni curi.

4.1.5 Prilagođavanje nogu



OPREZ: Da biste osigurali tihi rad stroja s manje vibracija, on mora stajati ravno i u ravnoteži na svojim nožicama. Uravnotežite stroj prilagođavanjem nožica. U suprotnom proizvod se može pomaknuti s mjesta i uzrokovan lom i probleme s vibracijom.

OPREZ: Ne koristite nikakve alate za otpuštanje vijaka za zaključavanje. U suprotnom se mogu oštetiti.

- 1 Rukom otpustite vijke za zaključavanje na nožicama.
- 2 Prilagodite nožice dok proizvod ne stoji stabilno i u ravnoteži.
- 3 Ponovno pritegnite sve vijke za zaključavanje rukom.

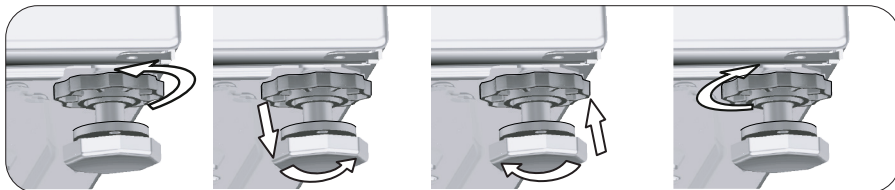

4.1.6 Elektroinstalacija

Spojite uređaj na uzemljenu utičnicu zaštićenu osiguračem od 16 A. Naša tvrtka neće biti odgovorna za bilo kakva oštećenja do kojih dođe kad se proizvod koristi bez uzemljenja u skladu s lokalnim zakonima.

- Spajanje treba biti u skladu s nacionalnim odredbama.
- Ožičenje strujnog kruga električne utičnice mora ispunjavati zahtjeve uređaja. Preporučuje se upotreba prekidača strujnog kruga u slučaju pogreške u uzemljenju (GFCI).
- Kabel napajanja mora biti lako dostupan nakon instalacije.
- Ako je trenutna vrijednost osigurača ili sklopke u kući manja od 16 ampera, neka ovlašteni električar instalira osigurač od 16 ampera.
- Naponi navedeni u „Tehničkim specifikacijama” moraju biti jednaki naponu vaše mreže.
- Ne spajajte preko produžnih kabela ili razvodnika.



OPREZ: Oštećene kabele napajanja moraju zamijeniti ovlašteni serviseri.

4.1.7 Prva upotreba



Prije početka upotrebe proizvoda, provjerite jesu li izvršene pripreme u skladu s „Važnim uputama o sigurnosti i zaštiti okoliša” i s uputama u odjeljku „Instalacija”.

Da biste pripremili proizvod za pranje rublja, prvo izvršite program za čišćenje bubnja. Ako ovaj program nije dostupan na vašem stroju, primijenite postupak opisan u odjeljku 4.4.2.



Koristite sredstvo protiv kamenca koje je prikladno za perilice.

Možda je u uređaju ostalo malo vode zbog kontrole kvalitete u proizvodnji. To nije štetno za proizvod.

4.2 Priprema

4.2.1 Sortiranje rublja

- * Sortirajte rublje prema vrsti tkanine, boji i tome koliko je prljavo te dopuštenoj temperaturi vode.
- * Uvijek se pridržavajte uputa navedenih na etiketama odjevnih predmeta.

4.2.2 Priprema rublja za pranje

- Rublje s metalnim dodacima, kao što su grudnjaci, kopče remena i metalni gumbi, može oštetiti stroj. Uklonite metalne dijelove ili perite rublje tako da ga stavite u vreću za pranje ili jastučnicu.
- Izvadite sve stvari iz džepova kao što su novčići, olovke i spajalice, preokrenite džepove i očerkajte. Takvi predmeti mogu oštetiti stroj ili uzrokovati buku.
- Stavite odjeću male veličine, kao što su čarapice za bebe i najlonske čarape, u vreću za pranje rublja ili jastučnicu.
- Stavite zavjese bez da ih sabijate. Uklonite vješalice za zavjese.
- Zakopčajte patentne zatvarače, zašijte labave gumbice i zakrpajte poderane i istrošene dijelove.
- Proizvode označene s „perivo u perilici“ ili „perivo na ruke“ perite samo odgovarajućim programom.
- Ne perite bijelo i obojeno rublje skupa. Novo tamno pamučno rublje može ispustiti puno boje. Perite ga odvojeno.
- Postojane mrlje moraju se pravilno tretirati prije pranja. Ako niste sigurni, provjerite u kemijskoj čistionici.
- Koristite se samo bojama / sredstvima za mijenjanje boja i sredstvima za uklanjanje kamenca koji su prikladni za strojno pranje. Uvijek slijedite upute na pakiranju.
- Perite hlače i osjetljivo rublje okrenute naopako.
- Držite rublje od angorske vune u hladnjaku nekoliko sati prije pranja. To će smanjiti nakupine.
- Rublje koje je bilo izloženo materijalima kao što su brašno, kamenac, prašina, mlijeko u prahu itd. mora se dobro istresti prije stavljanja u stroj. Takva prašina i prah na rublju mogu se nakupiti na unutarnjim dijelovima stroja i uzrokovati oštećenje.

4.2.3 Savjeti o uštedi energije i vode

Sljedeće upute pomoći će vam upotrebljavati perilicu na ekološki i energetski (uštedi energije i vode) učinkovit način.

- Perilicu upotrebljavajte na najvišem dopuštenom kapacitetu opterećenja za odabrani program, ali nemojte je preopteretiti. Pogledajte „Tablica programa i potrošnje“.
- Proučite upute o temperaturi na ambalaži deterdženta.
- Slabo prljavo rublje perite na niskim temperaturama.
- Za manje količine slabo prljavog rublja upotrebljavajte brže programe.
- Ne upotrebljavajte pretpranje i visoke temperature za rublje koje nije jako zaprljano.
- Ako rublje planirate sušiti u sušilici, odaberite najveću preporučenu brzinu centrifuge tijekom postupka pranja.
- Nemojte upotrebljavati više deterdženta od preporučene količine navedene na pakiranju.

4.2.4 Stavljanje rublja

1. Otvorite poklopac za rublje.
2. Stavite rublje u stroj tako da nije nabijeno.
3. Gurnite i zatvorite poklopac za punjenje dok ne začujete zvuk zaključavanja. Pazite da u vratima nema zahvaćenih predmeta. Vrata za punjenje zaključana su dok program radi. Vrata se mogu otvoriti tek kad program dođe do kraja.

4.2.5 Odgovarajući kapacitet punjenja

Maksimalni kapacitet punjenja ovisi o vrsti rublja, stupnju prljavosti i programu pranja koji želite koristiti. Stroj automatski prilagođava količinu vode prema težini stavljenog rublja.



UPOZORENJE: Slijedite podatke u „Tablici programa i potrošnje“. Kad je prepunjena, smanjit će se performanse perilice rublja. Štoviše, može doći do problema s bukom i vibracijom.

4.2.6 Upotreba deterđženta i omekšivača



Pri upotrebi deterđženta, omekšivača, štirke, boje za tekstil, izbjeljivača i sredstva za izbjeljivanje boja, sredstva za uklanjanje kamenca pročitajte upute proizvođača na pakiranju i slijedite navedene doze. Ako je dostupna, koristite čašicu za mjerenje.

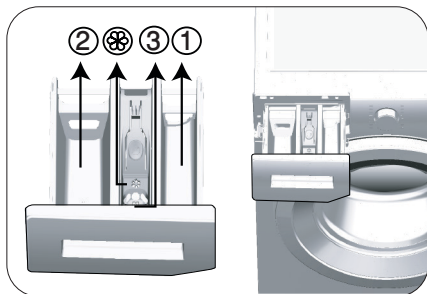

Ladica za deterđžent sastoji se od tri pretinca:

- (1) za pretpranje
- (2) za glavno pranje
- (3) za omekšivač
- (☼) osim toga, tu je dio sa sifonom u odjeljku za omekšivač.

Deterđžent, omekšivač i druga sredstva za pranje

- Dodajte deterđžent i omekšivač prije pokretanja programa pranja.
- Tijekom ciklusa pranja nemojte ostaviti raspršivač deterđženta otvorenim!
- Kad upotrebljavate program bez pretpranja, ne stavljajte nikakav deterđžent u odjeljak za pretpranje (odjeljak br. 1).

- Kad koristite program s pretpranjem ne stavljajte tekući deterđžent u odjeljak za pretpranje (odjeljak br. 1).
- Nemojte birati program s pretpranjem ako koristite vrećicu s deterđžentom ili loptu za raspršivanje. Stavite vrećicu s deterđžentom ili loptu za raspršivanje izravno s rubljem u stroj.

Ako upotrebljavate tekući deterđžent, nemojte zaboraviti staviti čašicu za tekući deterđžent u odjeljak za glavno pranje (odjeljak broj „2“).

Odabir tipa deterđženta

Tip deterđženta koji ćete upotrijebiti ovisi o programu pranja, tipu i boji tkanine.

- Upotrebljavajte različite deterđžente za obojeno i bijelo rublje.
- Osjetljivu odjeću perite posebnim deterđžentima (tekući deterđžent, šampon za vunu itd.) koji su namijenjeni samo za osjetljivu odjeću i preporučenim programima.
- Kad perete tamniju odjeću i pokrivače, preporučuje se upotreba tekućeg deterđženta.
- Vunu perite preporučenim programom posebnim deterđžentom namijenjenim samo za vunu
- Molimo pregledajte dio opisa programa za preporučeni program za razne tkanine.
- Sve preporuke oko deterđženata vrijede za selektivne opsege temperature programa.



OPREZ: Koristite samo deterđžente proizvedene isključivo za perilice.

OPREZ: Ne koristite sapun u prahu.

Prilagođavanje količine deterđženta

Količina deterđženta koja se će se koristiti ovisi o količini rublja, o tome koliko je ono prljavo te o tvrdoći vode.

- Nemojte koristiti količine koje prelaze količine preporučene na pakiranju da biste izbjegli problem s previše pjene, lošim ispiranjem, financijskom uštedom i na kraju, zaštitom okoliša.
- Upotrebljavajte manje deterđženta za male količine ili malo uprljanu odjeću.

Uporaba omekšivača

Stavite omekšivač u odjeljak za omekšivač ladice za deterđžent.

- Nemojte prelaziti oznaku razine (>max<) na odjeljku omekšivača.
- Ako je omekšivač izgubio tečnost, razrijedite ga vodom prije nego što ga stavite u ladicu za deterđžent.

Uporaba tekućih deterdženata

Ako proizvod sadrži čašicu za tekući deterdžent:

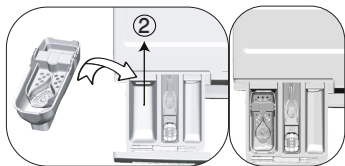

- Stavite čašicu s tekućim deterdžentom u odjeljak br. „2”.
- Ako je tekući deterdžent izgubio tečnost, razrijedite ga vodom prije nego što ga stavite u čašicu za deterdžent.

Ako je proizvod opremljen dijelom za tekući deterdžent:

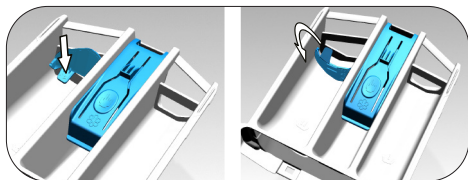

- Za uporabu tekućeg deterdženta pritisnite na prikazanu točku kako bi okrenuli napravu. Dio koji se spusti služi kao prepreka za curenje tekućeg deterdženta.
- Po potrebi, aparat usavršite vodom ako je na svojim mjestu ili ga uklonite.
- Ako koristite deterdžent u prahu, aparat mora biti postavljen u uspravan položaj ili na vrhu.

Ako proizvod ne sadrži čašicu za tekući deterdžent:

- Ne upotrebljavajte tekući deterdžent za pretpranje kod programa s pretpranjem.
- Tekući deterdžent ostavlja mrlje na vašoj odjeći kad koristite funkciju odgođenog početka. Ako namjeravate upotrijebiti funkciju odgođenog početka, ne upotrebljavajte tekući deterdžent.

Uporaba gela i deterdženta u tabletama

- Ako je gustoća deterdženta u gelu tekuća, a vaš stroj ne sadrži posebnu čašicu za tekući deterdžent, stavite deterdžent u gelu u odjeljak za deterdžent za glavno pranje tijekom prvog uzimanja vode. Ako vaš stroj sadrži čašicu za tekući deterdžent, napunite ovu čašicu deterdžentom prije pokretanja programa.
- Ako gustoća deterdženta u gelu nije tekuća ili u obliku tekuće tablete, stavite ga direktno u bubanj prije pranja.
- Stavite deterdžente u tabletama u glavni odjeljak za pranje (odjeljak br. „2” ili izravno u bubanj prije pranja).

Uporaba štirke

- Stavite tekuću sodu, sodu u prahu ili boju za tkaninu u odjeljak za omekšivač.
 - Ne upotrebljavajte omekšivač i štirku skupa u ciklusu pranja.
- Nakon upotrebe štirke, obrišite unutrašnjost stroja mokrom i čistom krpom.

Uporaba sredstva za uklanjanje kamenca

- Po potrebi koristite sredstva za uklanjanje kamenca predviđena samo za perilice.

Uporaba izbjeljivača

Dodajte izbjeljivač na početku ciklusa pranja odabirom programa pretpranja. Ne stavljajte deterdžent u odjeljak za pretpranje. Kao alternativnu primjenu odaberite program s dodatnim ispiranjem i dodajte izbjeljivač dok stroj uzima vodu iz odjeljka deterdženta tijekom prvog ispiranja.

- Ne koristite izbjeljivač i deterdžent tako da ih pomiješate.
- Upotrijebite samo malu količinu (oko 50 ml) izbjeljivača i dobro isperite odjeću jer on uzrokuje iritaciju kože. Ne izlijevajte izbjeljivač na rublje i ne upotrebljavajte ga s rubljem u boji.
- Prilikom upotrebe sredstva za izbjeljivanje boja na bazi kisika, odaberite program koji pere rublje na niskoj temperaturi.
- Sredstva za izbjeljivanje boja na bazi kisika mogu se upotrebljavati s deterdžentom; ako nisu iste gustoće, prvo stavite deterdžent u odjeljak broj „2” u raspršivaču deterdženta i pričekaite da stroj ispere deterdžent prilikom uzimanja vode. Dok stroj nastavlja s uzimanjem vode, dodajte sredstvo za izbjeljivanje boja u isti odjeljak.

4.2.7 Savjeti za učinkovito pranje

		Odjeća			
		Svijetle boje i bijelo	Boje	Crno / tamne boje	Osjetljivo/vuna/svila
		(Preporučeni raspon temperature na temelju razine prljavosti: 40 - 90 °C)	(Preporučeni raspon temperature na temelju razine prljavosti: hladno - 40 °C)	(Preporučeni raspon temperature na temelju razine prljavosti: hladno - 40 °C)	(Preporučeni raspon temperature na temelju razine prljavosti: hladno - 30 °C)
Razina prljavosti	Jako prljavo (otporne mrlje kao što su mrlje od trave, kave, voća i kruha).	Možda će biti potrebno prethodno tretirati mrlje za obavljanje pretpranja. Za jako prljavu odjeću mogu se koristiti preporučene doze deterdženta u prašku i tekućeg deterdženta preporučene za bijelo rublje. Preporučuje se uporaba deterdženata u prahu za čišćenje mrlja od gline i zemlje kao i mrlja koje su osjetljive na izbjeljivače.	Za jako uprljanu odjeću mogu se upotrebljavati preporučene doze deterdženta u prašku i tekućeg deterdženta preporučenih za odjeću u boji. Preporučuje se uporaba deterdženata u prahu za čišćenje mrlja od gline i zemlje kao i mrlja koje su osjetljive na izbjeljivače. Koristite deterdžente bez izbjeljivača.	Za jako uprljanu odjeću mogu se upotrebljavati preporučene doze tekućih deterdženata koji odgovaraju odjeći u boji i odjeći tamnih boja.	Za osjetljivu odjeću trebate koristiti tekuće deterdžente. Odjeća od vune i svile se mora prati posebnim deterdžentima za vunu.
	Normalno prljavo (Na primjer mrlje na ovratnicima i manžetama)	Za uobičajeno uprljanu odjeću mogu se koristiti preporučene doze deterdženta u prašku i tekućeg deterdženta za bijelo rublje.	Za uobičajeno uprljanu odjeću mogu se upotrebljavati preporučene doze deterdženta u prašku i tekućeg deterdženta za rublje u boji. Trebaju se upotrebljavati deterdženti koji ne sadrže izbjeljivač.	Za uobičajeno uprljanu odjeću mogu se upotrebljavati preporučene doze tekućih deterdženata koji odgovaraju odjeći u boji i odjeći tamnih boja.	Za osjetljivu odjeću trebate koristiti tekuće deterdžente. Odjeća od vune i svile se mora prati posebnim deterdžentima za vunu.
	Malo prljavo (Nema vidljivih mrlja).	Za malo uprljanu odjeću mogu se koristiti preporučene doze deterdženta u prašku i tekućeg deterdženta preporučene za bijelo rublje.	Za malo uprljanu odjeću mogu se upotrebljavati preporučene doze deterdženta u prašku i tekućeg deterdženta koji odgovaraju odjeći u boji. Trebaju se upotrebljavati deterdženti koji ne sadrže izbjeljivač.	Za malo uprljanu odjeću mogu se upotrebljavati preporučene doze tekućih deterdženata koji odgovaraju odjeći u boji i odjeći tamnih boja.	Za osjetljivu odjeću trebate koristiti tekuće deterdžente. Odjeća od vune i svile se mora prati posebnim deterdžentima za vunu.

4.2.8 Prikazano vrijeme programa

Dok odabirete program, na zaslonu perilice prikazano je trajanje programa. Trajanje programa automatski se podešava za vrijeme njegova trajanja ovisno o količini rublja u perilici, količini pjene koja se stvara, neravnoteži rublja u perilici, promjenama u napajanju, tlaku vode i postavkama programa.

POSEBNI SLUČAJ: na početku programa za pamuk i pamuk Eco na zaslonu je prikazano vrijeme trajanja programa za do pola napunjenu perilicu, što je uobičajeno punjenje za ovaj program. Stvarnu količinu rublja perilica će prepoznati 20 – 25 minuta nakon početka programa. Ako perilica prepozna da ste je napunili više od pola, program pranja automatski će se podesiti, a vrijeme trajanja programa produžiti. Promjena će biti prikazana na zaslonu.

4.3 Rukovanje proizvodom

4.3.1 Upravljačka ploča

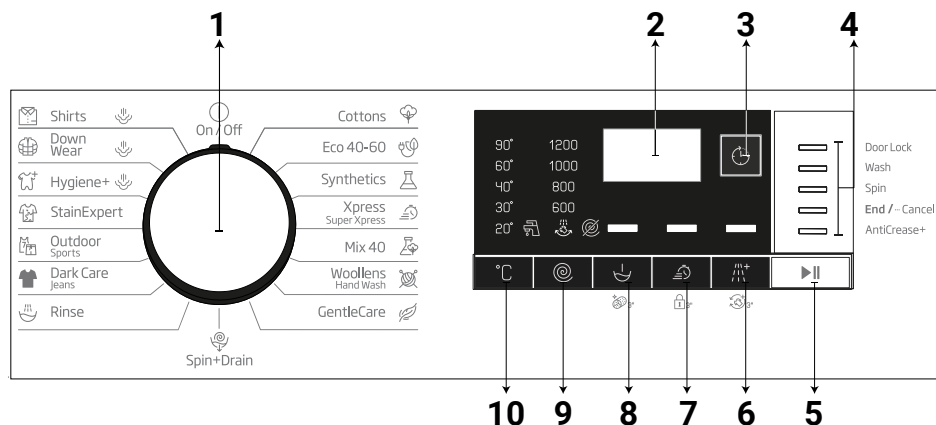

1 - Tipka za odabir programa (najgornji položaj uključeno / isključeno)

2 - Zaslon

3 - Gumb za podešavanje vremena završetka

4 - Pokazatelj slijeda programa

5 - Tipka za početak rada / pauzu

6 - Gumb pomoćne funkcije 3

7 - Gumb pomoćne funkcije 2

8 - Gumb pomoćne funkcije 1

9 - Tipka za podešavanje brzine centrifuge

10 - Tipka za podešavanje temperature

4.3.2 Priprema stroja

1. Provjerite jesu li crijeva čvrsto spojena.
2. Uključite stroj u struju.
3. Otvorite slavinu do kraja.
4. Stavite rublje u stroj.
5. Dodajte deterdžent i omekšivač.

4.3.3 Odabir programa i savjeti za učinkovito pranje

1. Odaberite program koji odgovara vrsti, količini i prljavosti rublja u skladu s „Tablicom programa i potrošnje” i tablicom temperature u nastavku.
2. Odaberite željeni program tipkom za izbor programa.

4.3.4. Tablica programa i potrošnje

HR						Pomoćne funkcije					
Program (°C)		Maks. opterećenje (kg)	Potrošnja vode (l)	Potrošnja energije (kWh)	Maks. Brzina	Brzo+	Prepranje	Dodatno ispiranje	Protiv gužvanja+	Raspon temperature koji se može odabrati u °C	
Cottons	90	6	80	2.150	1200	•	•	•	•	Hladno - 90	
	60	6	80	1.650	1200	•	•	•	•	Hladno - 90	
	40	6	77	1.000	1200	•	•	•	•	Hladno - 90	
Eco 40-60	40 ***	6	49.0	0.950	1200					40-60	
	40 ***	3	44.0	0.450	1200					40-60	
	40 ***	1.5	30.0	0.310	1200					40-60	
Synthetics	60	2.5	62	1.150	1200	•	•	•	•	Hladno - 60	
	40	2.5	60	0.700	1200	•	•	•	•	Hladno - 60	
Xpress / Super Xpress	90	6	62	1.800	1200	•		•	•	Hladno - 90	
	60	6	62	0.900	1200	•		•	•	Hladno - 90	
	30	6	60	0.200	1200	•		•	•	Hladno - 90	
Xpress / Super Xpress +Fast	30	2	60	0.150	1200	•		•	•	Hladno - 90	
Mix 40	40	3	70	0.800	800	•	•		•	Hladno - 40	
Wool/HandWash	40	1.5	45	0.450	1200			•		Hladno - 40	
Gentle Care	30	2	48	0.650	800			•		Hladno - 40	
Dark Care/Jeans	40	2.5	70	0.750	1200	•	•	*	•	Hladno - 40	
Outdoor/Sports	40	2.5	44	0.450	1200		•			Hladno - 40	
Stain Expert	60	3	68	1.500	1200	•	•			30 - 60	
Hygiene+Steam	90	6	107	2.600	1200			*		40-90	
Down Wear+Steam	60	1.5	90	1.200	1000			•		40-60	
Shirts+Steam	60	2.5	48	1.000	800	•	•	•	•	40-60	
Čišćenje bubnja+ Steam	90	-	70	2.400	600					90	

• : Može se odabrati

* : Automatski odabrano, ne može se otkazati.

***: Eco 40-60 s odabirom temperature od 40 °C testni je program u skladu s EN 60456:2016/A11:2020 i energetsom oznakom s Uredbom Komisije (EU) 2019/2014

- : Za maksimalno punjenje pogledajte opis programa.



INFORMACIJE

- Potrošnja vode i struje može se razlikovati od onih prikazanih u tablici, ovisno o promjenama u tlaku vode, tvrdoći vode i temperaturi, temperaturi okoline, vrsti i količini rublja, izboru dodatnih funkcija i promjenama u naponu struje.
- Dok odabirete program na zaslonu perilice prikazano je trajanje pranja. Trajanje prikazano na zaslonu može se razlikovati od stvarnog trajanja ciklusa pranja za 1 – 1,5 sati, ovisno o količini rublja koju ste stavili u perilicu. Trajanje će se automatski produljiti odmah nakon početka programa pranja.
- Pomoćne funkcije u tablici mogu se razlikovati ovisno o modelu perilice.
- Načine odabira pomoćnih funkcija može promijeniti proizvođač. Postojeći načini odabira mogu se ukloniti ili se mogu dodati novi.
- Uvijek birajte najnižu odgovarajuću temperaturu. Najučinkovitiji programi glede uštede energije općenito su oni koji se izvoda na najnižim temperaturama i koji traju dulje.
- Na buku i preostalu vlagu utječe brzina centrifuge: što je veća brzina centrifuge u fazi centrifuge, to je veća buka i manji sadržaj preostale vlage.

Vrijednosti potrošnje (HR)

	Odobit temperature (°C)	Brzina centrifuge (o/min.)	Kapacitet (kg)	Trajanje programa (hh:mm)	Potrošnja energije (kWh/ciklus)	Potrošnja vode (L/ciklus)	Temperatura rublja (°C)	Sadržaj preostale vlage (%)
Eco 40-60	40	1200	6.0	03:17	0.950	49.0	45	53.3
	40	1200	3	02:35	0.450	44.0	30	53.9
	40	1200	1.5	02:35	0.310	30.0	25	55.0
Cottons	20	1200	6	03:00	0.650	77.0	20	53.9
Cottons	60	1200	6	03:00	1.650	80.0	60	53.9
Synthetics	40	1200	2.5	02:00	0.700	60.0	40	40
Xpress / Super Xpress	30	1200	6	00:28	0.200	60.0	23	62

Vrednosti navedene za programe izuzev programa Eco 40-60 su samo indikativne

4.3.5 Glavni programi

Ovisno o vrsti tkanine upotrebljavajte sljedeće glavne programe.

- **Cottons (Pamuk)**

U ovom programu možete prati izdržljivo pamučno rublje (plahte, posteljinu, ručnike, kućne ogrtače, donje rublje itd.). Pritiskom na funkcijsku tipku za brzo pranje znatno se skraćuje trajanje programa, ali intenzivnim pokretima pranja omogućit će se snažan učinak pranja. Ako funkcija za brzo pranje nije odabrana, omogućit će se izvanredan učinak pranja i ispiranja za jako prljavo rublje.

- **Synthetics (Sintetika)**

Možete koristiti ovaj program za pranje majici, sintetičkih/mješovitih pamučnih tkanina itd. Duljina programa je znatno kraća i osigurani su učinkovitiji rezultati pranja. Možete koristiti ovaj program za pranje majici, sintetičkih/mješovitih pamučnih tkanina itd. Duljina programa je znatno kraća i osigurani su učinkovitiji rezultati pranja. Ako funkcija za brzo pranje nije odabrana, omogućit će se izvanredan učinak pranja i ispiranja za jako prljavo rublje.

- **Woolens / Hand Wash (Vuna / Ručno pranje)**

Upotrebljavajte ovaj program za pranje vunene/osjetljive odjeće. Odaberite odgovarajuću temperaturu koja je u skladu s etiketama na vašoj odjeći. Vaše će rublje biti oprano vrlo osjetljivim pokretima da bi se izbjeglo bilo kakvo oštećenje.

4.3.6 Dodatni programi

Za posebne slučajeve na stroju su dostupni dodatni programi.



INFORMACIJE

- Dodatni programi mogu se razlikovati ovisno o modelu vaše perilice.

• Eco 40-60

Program eco 40-60 može čistiti normalno zaprljano pamučno rublje koje se može prati na 40 °C ili 60 °C zajedno u istom ciklusu. Ovaj program koristi se za procjenu sukladnosti s EU ecodesign zakonima.

Iako pere dulje nego svi drugi programi, omogućava visoku uštedu energije i vode. Stvarna temperatura vode može se razlikovati od navedene temperature pranja. Kada napunite perilicu s manje rublja (npr. do ½ kapaciteta) trajanja faza programa automatski se mogu skratiti. U tom slučaju smanjiće se potrošnja energije i vode.

• Hygiene+ (Higijena+)

Primjena koraka pare na početku programa omogućava lako omekšavanje prljavštine.

Upotrebljavajte ovaj program za pranje rublja (dječje odjeće, plahti, posteljine, donjeg rublja, pamučne odjeće itd.) kojem je potrebno antialergijsko i higijensko pranje na visokoj temperaturi s intenzivnim i dugotrajnim ciklusom pranja. Osigurana je visoka razina higijene zahvaljujući primjeni pare prije programa, dugom razdoblju zagrijavanja i dodatnom koraku ispiranja.

• Program je testirala „Britanska zaklada za alergije“ (Allergy UK) pri odabranoj temperaturi od 60 °C i certificiran je na temelju učinkovitosti otklanjanja alergena, bakterija i plijesni.



Allergy UK radno je ime Britanske alergijske zaklade. Pečat odobrenja je dizajniran da osigura vođenje osoba koje žele informacije da li proizvod znatno smanjuje količinu alergena u okolišu gdje je instaliran ili da li ograničava/smanjuje/eliminira alergene. Njegova je svrha osiguravanje dokaza da je proizvod ispitivan znanstveno ili recenziran da osigura mjerljive rezultate.

• GentleCare (Osjetljivo rublje)

Možete koristiti ovaj program za pranje osjetljivog rublja kao što su pamučna/sintetička mješovita odjeća ili čarape. Pokreti pranja u ovom programu su mnogo osjetljiviji. Podesite temperaturu na 20 stupnjeva ili koristite mogućnost hladnog pranja za odjeću čiju boju želite sačuvati.

• Xpress / Super Xpress (Dnevno ekspresno / Super kratko ekspresno)

Ovaj program koristite za pranje manje zaprljanog pamučnog rublja u kratkom vremenu. Kada je odabrana funkcija za brzo pranje, trajanje programa može se skratiti na 14 minuta. Ako odaberete funkciju za brzo pranje, smijete prati najviše 2 (dva) kg rublja.

• Dark Care / Jeans (Tamna odjeća / Traper)

Upotrebljavajte ovaj program kako biste zaštitili boje tamne odjeće ili traper. Ovaj program osigurava visoku učinkovitost pranja, zahvaljujući specijalnom kretanju bubnja, čak i na nižim temperaturama. Za rublje tamnije boje preporučuje se upotreba tekućeg deterdženta ili šampona za vunu. Nemojte prati vašu osjetljivu odjeću koja sadrži vunu itd. u ovom programu.

• Mix 40 (Miješano 40)

Možete koristiti ovaj program za pranje pamučnog i sintetičkog rublja skupa bez potrebe da ih sortirate.

• Shirts (Košulje)

Ovaj se program upotrebljava za pranje košulja od pamuka, sintetike i sintetičkih mješavina. Smanjuje nabore. Na kraju programa primjenjuje se para kako bi funkcija smanjenja nabora bila što učinkovitija. Zahvaljujući posebnom profilu centrifuge i pari koja se primjenjuje na kraju programa košulje imaju manje nabora. Kada je odabrana funkcija za brzo pranje, izvršava se algoritam pretpranja.

• Kemijska sredstva za pretpranje nanesite izravno na odjeću ili ih dodajte zajedno s deterdžentom kad perilica počne uzimati vodu iz odjeljka za glavno pranje. Na taj način možete postići isti učinak kao i uz normalno pranje, ali u mnogo kraćem vremenu. Produžit će se rok trajanja vaših košulja.

• Outdoor / Sports (Vanjska upotreba / Sportska odjeća)

Koristite ovaj program za pranje vanjske/sportske odjeće koja sadrži pamučnu/sintetičku mješavinu kao i vodonepropusnu odjeću kao gore-tex. Ovaj program pere vaše rublje osjetljivije zahvaljujući specijalnim pokretima okretanja.

• StainExpert (Uklanjanje mrlja)

Vaša perilica rublja ima specijalni program za mrlje koji osigurava uklanjanje raznih tipova mrlje na najučinkovitiji način. Program upotrebljavajte samo za pamučno rublje postojanih boja. Nemojte prati osjetljivo ili rublje nepostojanih boja u ovom programu. Trebate provjeriti oznake na odjeći prije pranja (preporučano za košulje, hlače, gaćice, majice, odjeću za bebe, pižame, pregače, stolnjake, posteljinu, jorganske prekrivače, plahte, ručnike za kupatilo/ruke, obični ručnici, čarape i pamučno donje rublje podesno za dulje cikluse pranja na visokim temperaturama). U automatskom programu za uklanjanje mrlja možete prati 24 vrsta mrlja podijeljene u dvije različite grupe s obzirom na odabranu brzu funkciju. Ovdje možete vidjeti grupe mrlja na temelju brzog odabira funkcija.

Ispod ćete pronaći grupe mrlja na temelju brze funkcije.

Ako je odabrana brza funkcija:		Ako nije odabrana brza funkcija:	
Krv	Voćni sok	Maslac	Hrana
Čokolada	Kečap	Trava	Majoneza
Puding	Crno vino	Blato	Umak za salatu
Jaje	Kari	Coca-cola	Šminka
Čaj	Džem	Znoj	Strojno ulje
Kava	Ugljen	Mrlje na ovratniku	Hrana za bebe

- Odaberite program za mrlje.
- U grupama mrlja navedenim gore, pronađite vrstu mrlje koju želite ukloniti i putem tipke za odabir brze pomoćne funkcije odaberite željenu grupu.
- Pažljivo pročitajte oznaku na odjeći i uvjerite se da su odabrani temperatura i brzina centrifuge pogodni.

• Down Wear (Odjeća od perja)

Koristite ovaj program za pranje kaputa, vesti, jakni itd. koji imaju oznaku „perivo strojno“. Zahvaljujući posebnim profilima centrifuge, voda ulazi u zračne raspore među perjem.

Na kraju programa primjenjuje se para kako bi krupno rublje poput ručnika omekšalo.

4.3.7 Posebni programi

Za posebne primjene možete odabrati bilo koji od sljedećih programa.

• Rinse (Ispiranje)

Upotrebljavajte ovaj program za odvojeno ispiranje ili dodavanje štirke.

• Spin+Drain (Centrifuga+Cijeđenja)

Koristite ovaj program za izbacivanje vode s odjeće u perilici.

Prije uključivanja ovog programa, odaberite željenu brzinu centrifuge i pritisnite tipku Start/pauza. Stroj će prvo ispustiti vodu. Zatim će rublje ocijediti centrifugom prema podešenoj brzini centrifuge i ispustiti vodu koja dolazi iz rublja.

Ako želite samo iscijediti vodu bez sušenja rublja, odaberite program "Spin + Pump" i upotrijebite tipku za podešavanje brzine centrifuge za odabir funkcije Bez centrifugiranja. Pritisnite gumb Početak/Pauza.



INFORMACIJE

- Za osjetljivo rublje koristite nižu brzinu centrifuge.

4.3.8 Odabir temperature

Kad odaberete novi program, temperatura predviđena za taj program pojaviti će se na pokazatelju temperature. Da biste smanjili temperaturu, pritisnite tipku za podešavanje temperature. Temperatura će se postupno smanjiti. Svjetla pokazatelja razine temperature neće se uključiti ako je odabrana razina za pranje u hladnoj vodi.



INFORMACIJE

- Ako program nije dosegnuo korak zagrijavanja, možete promijeniti temperaturu bez prebacivanja stroja na pauzu.

4.3.9 Odabir brzine centrifuge

Kod odabira novog programa, preporučena brzina centrifuge odabranog programa prikazana je na pokazivaču brzine centrifuge.

Da biste smanjili brzinu centrifuge, pritisnite tipku za podešavanje brzine centrifuge. Brzina centrifuge smanjuje se postupno. Zatim se, ovisno o modelu proizvoda, na zaslonu prikazuju opcije „Zadržavanje ispiranja” i „Bez centrifuge”. Ako je odabrana opcija „Bez centrifuge”, neće se uključiti žaruljice indikatora razine ispiranja.

Zadržavanje ispiranja

Ako ne želite izvaditi odjeću odmah nakon završetka programa, možete se koristiti funkcijom zadržavanja ispiranja i zadržati vodu u posljednjem ispiranju, čime ćete spriječiti gužvanje odjeće kad je stroj bez vode. Pritisnite tipku Početak/Pauza nakon ovog procesa ako želite izbaciti vodu bez centrifuge. Program će se nastaviti tamo gdje je stao, iscijediti će vodu i završiti.

Ako želite staviti na centrifugu rublje koje je u vodi, prilagodite brzinu centrifuge i pritisnite gumb za početak/pauzu. Program će se nastaviti. Voda će se iscijediti, rublje će biti iscentrifugirano i program će završiti.



INFORMACIJE

- Ako program nije dosegnuo korak centrifuge, možete promijeniti temperaturu bez prebacivanja stroja na pauzu.

4.3.10 Odabir pomoćne funkcije

Odaberite željene pomoćne funkcije prije pokretanja programa. Možete također odabrati ili opozvati dodatne funkcije koje su prikladne za program koji traje bez pritiska na tipku start/pauza dok stroj radi. Za to stroj mora biti u koraku prije pomoćne funkcije koju ćete odabrati ili opozvati. Ako se pomoćna funkcija ne može odabrati ili opozvati, svjetlo odgovarajuće pomoćne funkcije bljeskat će 3 puta da upozori korisnika.



INFORMACIJE

- Ako je druga pomoćna funkcija u sukobu s prvom, ranije odabranom prije pokretanja perilice, opozvat će se prva odabrana funkcija, a druga pomoćna funkcija ostat će uključena.
- Pomoćna funkcija koja nije usklađena s programom ne može se odabrati. (Pogledajte „Tablicu programa i potrošnje”)
- Tipke dodatnih programa mogu se razlikovati prema modelu vaše perilice.

4.3.10.1 Dodatne funkcije

• Prewash (Predpranje)

Prepranje se isplati samo za jako prljavo rublje. Ako ne upotrebljavate prepranje, uštedjet ćete energiju, vodu, deterđent i vrijeme.



INFORMACIJE

- Prepranje bez deterđenta preporučuje se za čipku i zavjese.

• Fast+ (Brzo+)

Kada je odabrana ova funkcija, trajanje odgovarajućih programa smanjuje se za 50 %.

Zahvaljujući optimiziranim koracima pranja, visokoj mehaničkoj aktivnosti i optimalnoj potrošnji vode postiže se visoka učinkovitost pranja iako je trajanje skraćeno.

• Extra Rinse (Dodatno ispiranje)

Ova funkcija omogućuje vašem stroju da izvrši dodatno ispiranje osim onog već izvršenog u glavnom pranju. Tako se može smanjiti rizik od utjecaja minimalnih ostataka deterđenta na rublju na osjetljivu kožu (bebe, alergiji sklona koža itd.).

4.3.10.2 Funkcije/Programi odabrani pritiskom funkcijskih tipki na 3 sekunde

• Drum Clean (Čišćenje bubnja) 3"

Pritisnite i držite gumb pomoćne funkcije 1 na 3 sekunde da biste odabrali program.

Redovito upotrebljavajte program (jednom u svaka 1 – 2 mjeseca) da biste očistili bubanj i postigli potrebnu higijenu. Ovaj program upotrebljavajte kada je perilica u potpunosti prazna. Za postizanje boljih rezultata stavite prašak za uklanjanje kamenca u pretinac za deterđent br. „2“. Kada program završi, ostavite vrata za punjenje odškrinuta kako bi se unutrašnjost perilice osušila.



INFORMACIJE

- Ovo nije program za pranje. Ovo je program za održavanje.
- Ne pokrećite program kad je nešto u perilici. Ako pokušate, perilica će otkriti da je unutra rublje i prekinut će program.

• Child Lock (Zaključavanje za zaštitu djece) 3"

Uz pomoć funkcije za zaključavanje zbog djece možete spriječiti djecu da diraju stroj. Tako ćete izbjeći bilo kakvu promjenu pokrenutog programa.



INFORMACIJE

- Ako je tipka za odabir programa okrenuta kad je uključeno zaključavanje zbog djece, na zaslonu se pojavljuje „Con“. Dok je aktivirana zaštita za djecu ne možete raditi nikakve promjene programa, odabrane temperature, brzine ili pomoćnih funkcija.
- Čak i ako je drugi program odabran pomoću tipke za odabir programa dok je uključena funkcija sigurnosnog zaključavanja zbog djece, prethodno odabrani programi nastaviti će s radom.

Za omogućavanje Zaključavanja zbog djece:

Pritisnite i držite gumb za pomoćnu funkciju 2 na 3 sekunde. Dok držite pritisnutu tipku 3 sekunde, prikazat će se C03, C02 i C01. Tada će se prikazati "Con" koji će upozoriti korisnika da je dječja brava omogućena. Ako pritisnete bilo koji gumb ili uključite odabir programa dok je aktivirano dječje zaključavanje, prikazat će se isto upozorenje.

Za onemogućavanje Zaključavanja zbog djece:

Pritisnite i držite tipku pomoćne funkcije 2 na 3 sekunde dok program radi. Dok držite tipku pritisnutom 3 sekunde, C03, C02 i C01 se prikazuju uzastopno. Zatim će se prikazati „COF“ da upozori korisnika da je zaštita za djecu onemogućena.



INFORMACIJE

- Osim gore navedenog načina, za isključivanje funkcije sigurnosnog zaključavanja zbog djece prebacite tipku za odabir programa u položaj uključeno / isključeno kad ne radi nijedan program i odaberite drugi program.
- Zaključavanje zbog djece se neće onemogućiti nakon nestanka struje ili isključivanja kabela iz utičnice.

• AntiCrease+ (Protiv gužvanja+) 3"

Ako pritisnete i zadržite gumb pomoćne funkcije 3 na 3 sekunde, ova funkcija će biti odabrana i upaliti će se svjetlo za praćenje odnosnog programa. Kada je odabrana ova funkcija, bubanj će se okretati za više do 8 sati kako bi osigurao da se odjeća neće gužvati na kraju programa. U bilo koje vrijeme tijekom ovih 8 sati možete opozvati program te isprazniti perilicu. Da završite funkciju samo pritisnite bilo koju tipku ili okrenite tipku za odabir programa. Svjetlo za praćenje odnosnog programa će ostati upaljeno čak i kada ste prekinuli funkciju pritiskanjem bilo koje tipke. Ako završite funkciju okretanjem gumba za odabir programa, svjetlo za praćenje odnosnog programa će ostati upaljeno ili će se ugasi ovisno od odabranog programa. Ako ne otkazete funkciju pritiskanjem tipke pomoćne funkcije 3 na 3 sekunde, ista će tako biti korištena u narednom ciklusu pranja.

4.3.11 Podešavanje vremena završetka

Funkcija podešavanja vremena završetka omogućuje postavljanje kraja vremena programa do 19 sati. Možete povećati ovo vrijeme u 1-satnim intervalima.



INFORMACIJE

- Molimo ne koristite tekući deterdžent ako ste odabrali funkciju podešavanja vremena završetka. Mrlje mogu ostati na odjeći.

1. Otvorite vrata za punjenje, stavite rublje i deterdžent itd.
2. Odaberite program za pranje, temperaturu, brzinu centrifuge i po potrebi pomoćne funkcije.
3. Pritisnite tipku Podešavanje vremena završetka i odaberite željeno vrijeme.
4. Pritisnite gumb Početak/Pauza. Prikazano je vrijeme odgođenog početka koje ste postavili. Započet će odbrojavanje do odgođenog završetka. Na zaslonu se „_“ premješta gore dolje odmah do vremena odgođenog završetka.



INFORMACIJE

- Ako program nije pokrenut, možete dodati rublje u perilicu tijekom odgođenog vremena završetka.

5. Na kraju odbrojavanja prikazat će se trajanje odabranog programa.

Promjena razdoblja odgođenog početka

Ako želite promijeniti vrijeme tijekom odbrojavanja: Okrenite gumb za odabir programa za opoziv funkcije odgođenog vremena završetka te ponovno postavite željeno vrijeme.

1. Pritisnite tipku za Podešavanje vremena završetka. Kada pritisnete prvi put, duljina programa će biti zaokružena do najbližeg cijelog broja za vrijeme. Svako naredno pritiskanje će povećati vrijeme za jedan sat.

Ako želite smanjiti odgođeno vrijeme završetka, pritisnite tipku Podešavanje vremena završetka uzastopno dok se ne prikaže željeno vrijeme.

Opoziv funkcije odgođenog početka

Ako želite opozvati odbrojavanje odgođenog vremena završetka i odmah uključiti program:

1. Postavite gumb za odabir programa na bilo koji program. Na ovaj način odgođeno vrijeme završetka će biti opozvano. Svjetlo kraj / opoziv stalno svijetli.
2. Zatim ponovno odaberite program koji želite pokrenuti.
3. Pritisnite gumb početak/pauza da biste pokrenuli program.

4.3.12 Pokretanje programa

1. Pritisnite gumb početak/pauza da biste pokrenuli program.
2. Upalit će se svjetlo slijeda programa koje prikazuje pokretanje programa.



INFORMACIJE

- Ako ne pokrenete nijedan program ili ne pritisnete nijednu tipku u roku od 10 minuta tijekom postupka odabira programa, žaruljica za osvjjetljenje bubnja će se isključiti. Kad se gumb za odabir programa okrene ili kad se pritisne bilo koja tipka, svjetla oznaka će se ponovno uključiti.

4.3.13 Napredak programa

Napredak programa koji radi može se pratiti na oznaci slijeda programa. Na početku svakog koraka programa zasvijetlit će se odgovarajuća svjetlosna lampica.



INFORMACIJE

- Ako je odabrana pomoćna funkcija „Protiv gužvanja+“ LED svjetlo „END (Kraj)“ i LED svjetlo „Protiv gužvanja+“ bit će istodobno upaljeni dok se ovaj korak nastavlja.
- Za završetak programa dok je korak „Protiv gužvanja+“ pokrenut, jednostavno pritisnite bilo koju tipku ili okrenite gumb za odabir programa.

Možete promijeniti postavke dodatnih funkcija, brzine i temperature bez zaustavljanja tijeka programa dok program radi. Da biste uradili ovo, promjena koju namjeravate provesti mora biti nešto što ćete provesti nakon programskog koraka koji je u tijeku. Ako promjena nije kompatibilna, odgovarajuće lampice zasvijetlit će 3 puta.



INFORMACIJE

- Ako stroj ne prijeđe na korak centrifuge, možda je uključena funkcija zadržavanja ispiranja ili je uključen sustav za automatsko otkrivanje neuravnoteženog punjenja zbog neujednačene raspodjele rublja u stroju.

4.3.14 Zaključavanje vrata za punjenje

Na vratima za punjenje stroja postoji sustav za zaključavanje koji sprječava otvaranje vrata za punjenje kada razina vode nije odgovarajuća.

Lampica vrata za punjenje stroja počeo će treperiti kad se stroj prebaci na pauzu. Stroj provjerava razinu vode u unutrašnjosti. Ako je razina vode odgovarajuća, isključuje se lampica vrata za punjenje i mogu se otvoriti unutar 1–2 minute.

Ako razina vode nije odgovarajuća, lampica vrata za punjenje i dalje svijetli, a vrata za punjenje ne mogu se otvoriti. Ako morate otvoriti vrata za punjenje dok svijetli lampica vrata za punjenje, morate opozvati trenutni program. Pogledajte „Opoziv programa“

Otvaranje vrata za punjenje u slučaju nestanka struje:



INFORMACIJE

- U slučaju nestanka struje, možete ručno otvoriti vrata za punjenje ispod poklopca filtra za pumpu kako biste ručno otvorili vrata za punjenje.



!UPOZORENJE

- Prije otvaranja vrata za punjenje provjerite nema li vode u stroju da ne bi došlo do poplave. Voda može biti vruća i može prouzrokovati opekline.

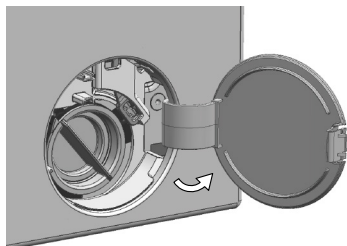

- Isključite i iskopčajte uređaj iz napajanja.
- Otvorite poklopac filtra pumpe.

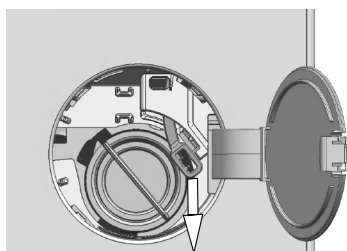

- Alatom uklonite sigurnosnu ručicu vrata za punjenje iza poklopca filtra.
- Otvorite vrata za punjenje povlačenjem ručice vrata za punjenje za slučaj nužde prema dolje.
- Pokušajte ponovo povući ručicu prema dolje ako se vrata za punjenje ne otvore.
- Nakon otvaranja vrata za punjenje vratite sigurnosnu ručicu vrata za punjenje u prvobitni položaj.

4.3.15 Promjena odabira nakon početka izvođenja programa

Prebacivanje stroja na pasivni režim rada

Pritisnite gumb Početak/Pauza da biste prebacili perilicu u pasivni način rada dok program radi. Svjetlo trenutnog programa će treperiti na oznaci slijeda programa, označavajući da je perilica prebačena na pauzu.

Kad su vrata za punjenje spremna da se otvore, osim svjetla koraka programa, svjetlo vrata za punjenje također će se isključiti.

Promjena pomoćne funkcije, brzine i temperature

Ovisno o tome do kojeg je koraka program došao, možete opozvati ili odabrati pomoćne funkcije. Pogledajte „Odabir pomoćne funkcije“.

Također možete promijeniti postavke brzine i temperature. Pogledajte „Odabir brzine centrifuge“ i „Odabir temperature“.



INFORMACIJE

- Ako nije dozvoljena nikakva promjena, odgovarajuća lampica indikatora zasvijetlit će 3 puta.

Dodavanje i uklanjanje rublja

1. Pritisnite tipku za početak/pauzu da biste stroj prebacili na pauzu. Počinje treperiti lampica indikatora odgovarajućeg koraka slijeda programa tijekom kojega je uređaj prebačen na pauzu.
2. Pričekajte da se vrata za punjenje mogu otvoriti.
3. Otvorite vrata za punjenje i dodajte ili izvadite rublje.
4. Zatvorite vrata za punjenje.
5. Po potrebi unesite izmjene dodatnih funkcija, postavki temperature i brzine.
6. Pritisnite tipku start / pauza da biste uključili stroj.

4.3.16 Opoziv programa

Za opoziv programa okrenite tipku za odabir programa te odaberite drugi program. Prethodni program će se opozvati. Lampica indikatora za kraj / opoziv programa svijetlit će stalno da obavijesti da je program opozvan. Vaš stroj će završiti program kad okrenete tipku za odabir programa; međutim, ne izbacuje vodu iznutra. Kad odaberete i pokrenete novi program, novoodabrani program započet će ovisno o koraku na kojem je opozvan prethodni program. Primjerice, možda će mašina uzeti još vode ili nastaviti prati s vodom koja je unutra .



INFORMACIJE

- Možda ćete ponovno morati staviti deterđent i omekšivač za novi program koji ste odabrali, ovisno o koraku na kojem je program opozvan.

4.3.17 Završetak programa

Na kraju programa će se prikazati „End (završetak)“.

1. Pričekajte dok se svjetlo vrata za punjenje sasvim ne isključi.
2. Da biste isključili perilicu, postavite tipku za odabir programa u položaj uključiti/isključiti.
3. Izvadite rublje i zatvorite vrata za punjenje. Vaš stroj spreman je za idući ciklus pranja. Vaša perilica je spremna za idući ciklus pranja.

4.3.18 Vaš stroj ima funkciju „Režim pauze“.

Nakon uporabe gumba uključeno/isključeno za uključivanje stroja, ako niste pokrenuli nijedan program u koraku odabira ili niste izveli ništa drugo, ili ne uradite ništa naredne 10 minute nakon završetka odabranog programa, program će se automatski prebaciti u režim rada uštede energije. Također, ako proizvod ima zaslon na kojem se prikazuje vrijeme programa, taj će se zaslon potpuno isključiti. Okretanjem tipke za odabir programa ili dodiranjem na bilo koju tipku, svjetla i zaslon vratit će se u prethodno stanje. Odabiri koje ste napravili izlaskom iz načina učinkovitosti energije mogu se promijeniti. Provjerite ispravnost svojih odabira prije njihova pokretanja. Ako je potrebno napravite usklađivanje ponovno. Ovo nije pogreška.

4.4 Održavanje i čišćenje

Vijek trajanja proizvoda produžuje se i problemi do kojih često dolazi smanjuju se ako se redovito čisti.

4.4.1 Čišćenje ladice za deterđent

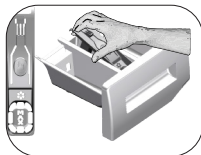

Čistite ladicu za deterđent redovito (svakih 4-5 ciklusa pranja) kako je prikazano u nastavku da bi se na vrijeme spriječilo nakupljanje deterđenta u prašku. Podignite stražnji dio sifona da biste ga uklonili kao što je prikazano. Ako se u odjeljku za omekšivač počne nakupljati više mješavine vode i omekšivača nego obično, sifon se mora očistiti.

1. Pritisnite točku na sifonu u odjeljku za omekšivač i vucite prema sebi dok ne izvadite odjeljak iz stroja.
2. Operite ladicu za deterđent i sifon u umivaoniku s puno mlake vode. Da biste spriječili kontakt ostataka s kožom, čistite uz pomoć odgovarajuće četke i nosite rukavice.
3. Nakon čišćenja vratite ladicu nazad na mjesto i pazite da je na mjestu.

4.4.2 Čišćenje vrata za punjenje i bubnja

Za proizvode s programom za čišćenje bubnja, pogledajte Rukovanje proizvodom - Programi.



Ponavljajte postupak čišćenja bubnja jednom u svaka 2 mjeseca.

Koristite sredstvo protiv kamenca koje je prikladno za perilice.



Nakon svakog pranja, pazite da u bubnju nema stranih tijela. Ako su rupe prikazane na slici u nastavku začepljene, otvorite ih pomoću čačkalice. Strane tvari od metala u bubnju će uzrokovati mrlje od hrđe. Očistite mrlje na površini bubnja uz pomoć sredstva za čišćenje za nehrđajući čelik. Nikada nemojte upotrebljavati čeličnu vunu ili jastučić od žice. To će oštetiti obojene, kromirane i plastične površine.

4.4.3 Čišćenje kućišta i upravljačke ploče

Obrišite po potrebi kućište uređaja vodom sa sapunicom ili nekorozivnim blagim deterđentima u gelu i obrišite suhom krpom.

Za brisanje upravljačke ploče koristite samo meku i vlažnu krpu.

4.4.4 Čišćenje filtera za dovod vode

Na kraju svakog ventila za dovod vode na stražnjoj strani stroja i na kraju svakog crijeva za dovod vode kod spoja nalazi se filter. Ti filteri sprječavaju ulaženje stranih tijela i prljavštine iz vode u stroj. Filteri se trebaju čistiti kad se uprljaju.

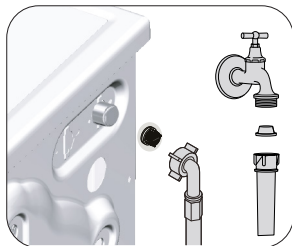

1. Zatvorite slavine.
2. Uklonite matice na crijevima za dovod vode da biste došli do filtera na ventilima za dovod vode. Očistite ih odgovarajućom četkom. Ako su filteri previše prljavi, uklonite ih s mjesta klijestima i očistite na ovaj način.
3. Izvadite filtre na ravnim krajevima crijeva za dovod vode skupa s brtvama i dobro ih očistite pod tekućom vodom.
4. Pažljivo zamijenite brtve i filtre te rukom zategnite matice.

4.4.5 Odljev preostale vode i čišćenje pumpe filtra

Sustav filtera u vašem stroju sprječava ulazak krutih predmeta kao što su gumbi, kovanice i vlakna tkanine te začepljivanje propelera pumpe tijekom izbacivanja vode pranja. Na taj će se način voda izbaciti bez problema, a vijek trajanja pumpe će se produljiti.

Ako vaša perilica ne uspije izbaciti vodu, filter pumpe je začepljen. Filter se mora čistiti kad god je začepljen ili svaka 3 mjeseca. Da biste očistili filter pumpe morate izbaciti vodu.

Osim toga, prije transporta stroja (npr. pri selidbi u drugu kuću) i u slučaju zamrzavanja vode, voda se mora izbaciti do kraja.



OPREZ: Strana tijela koja ostanu u filteru pumpe mogu oštetiti vaš stroj ili uzrokovati buku.

OPREZ: Ako se proizvod ne upotrebljava, zatvorite slavinu, uklonite glavnu cijev i ispuštite vodu iz stroja kako bi se spriječila mogućnost smrzavanja.

OPREZ: Nakon svake upotrebe zatvorite slavinu s kojom je povezano glavno crijevo.

Da biste očistili prljavi filter i ispuštili vodu:

1 Isključite perilicu s napajanja da biste prekinuli dovod električne energije.



OPREZ: Temperatura vode u perilici može porasti do 90 °C. Da biste izbjegli rizik od opekline, filter čistite nakon hlađenja vode u stroju.

2. Otvorite poklopac filtra.

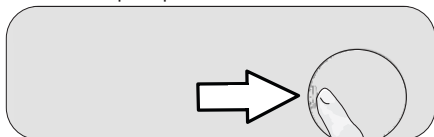

3 Slijedite postupke u nastavku da biste izbacili vodu.

Proizvod nema crijevo za odlijevanje za hitne slučajeve da bi se izbacila voda:

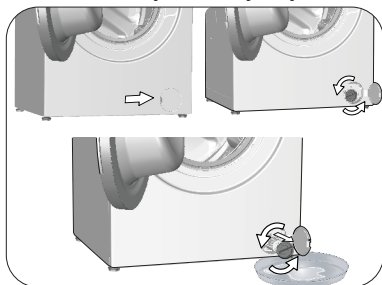

- Da biste sakupili vodu koja teče iz filtera, ispred filtera stavite veliku posudu.
- Okrenite i otpustite filter pumpe dok voda ne počne istjecati (u smjeru suprotnom od smjera kazaljke na satu). Usmjerite vodu koja teče u posudu koju ste stavili ispred filtera. Uvijek držite krpu u blizini da možete pokupiti prolivenu vodu.
- Nakon izbacivanja vode iz stroja izvadite filter tako da ga okrenete do kraja.

4 Očistite sav talog u filteru kao i vlakna oko propelera ako ih ima.

5 Zamijenite filter.

6 Ako se čep filtera sastoji od dva dijela, zatvorite čep filtera tako da pritisnete pločicu. Ako je od jednog dijela, prvo stavite pločicu u donjem dijelu na mjestu i zatim pritisnite gornji dio da se zatvori.

Problem	Razlog	Rješenje
Program se ne pokreće nakon zatvaranja vrata.	Gumb početak/pauza/prekid nije pritisnut.	• *Pritisnite gumb početak/pauza/prekid.
Program se ne može uključiti ili odabrati.	Perilica se prebacila u režim samozaštite zbog problema infrastrukture (kao što su napon, tlak vode, itd.).	• Pritisnite i držite tipku za uključivanje/isključivanje na 3 sekunde. (pogledajte „Otkazivanje programa“)
Voda u uređaju.	Možda je u uređaju ostalo malo vode zbog kontrole kvalitete u proizvodnji.	• To nije kvar, voda ne šteti stroju.
Stroj se ne puni vodom.	Slavina je zatvorena.	• Otvorite slavine.
	Crijevo za dovod vode savijeno je.	• Izravnajte crijevo.
	Filtar za dovod vode začepljen je.	• Očistite filtari.
	Vrata za punjenje možda su otvorena.	• Zatvorite vrata.
Stroj ne povlači vodu.	Moguće je da je crijevo za ispuštanje vode začepljeno ili presavijeno.	• Očistite ili izravnajte crijevo.
	Filtar pumpe začepljen je.	• Očistite filtari pumpe.
Stroj vibrira ili stvara buku.	Stroj možda ne stoji ravno.	• Prilagodite nožicu da stroj stoji ravno.
	Neka kruta tvar je možda ušla u filtari pumpe.	• Očistite filtari pumpe.
	Transportni sigurnosni vijci nisu uklonjeni.	• Uklonite sigurnosne vijke za transport.
	Količina rublja u perilici je možda premala.	• Dodajte još rublja u perilicu.
	Stroj je možda pretovaren rubljem.	• Izvadite dio rublja iz stroja ili prerasporedite opterećenje rukom da biste ga ravnomjerno uravnotežili u stroju.
Stroj je možda naslonjen na tvrdi predmet.	• Pazite da stroj nije naslonjen na nešto.	
Na dnu perlice curi voda.	Moguće je da je crijevo za ispuštanje vode začepljeno ili presavijeno.	• Očistite ili izravnajte crijevo.
	Filtari pumpe začepljen je.	• Očistite filtari pumpe.
Perilica je stala ubrzo nakon početka programa.	Perilica je možda privremeno prestala raditi zbog pada napona.	• Nastavite s radom kad se napon bude vratio na normalnu razinu.
Stroj odmah izbacuje vodu koju primi.	Moguće je da crijevo za odvod nije postavljeno na pravilnoj visini.	• Spojite crijevo za ispuštanje vode kako je opisano u Uputama za uporabu.
Nema vidljive vode u stroju za vrijeme pranja.	Razina vode nije vidljiva izvan perlice rublja.	• To nije kvar.
Vrata za punjenje ne mogu se otvoriti.	Vrata su zaključana zbog razine vode u stroju.	• Izbacite vodu pokretanjem programa izbacivanja vode ili centrifuge.
	Stroj zagrijava vodu ili centrifugira.	• Pričekajte da završi program.
	Zaključavanje zbog djece aktivirano je. Vrata će se otključati nekoliko minuta nakon završetka programa.	• Pričekajte nekoliko minuta da se vrata otključaju.
Pranje traje duže od onoga navedenog u uputama.(*)	Tlak vode nizak je.	• Stroj čeka da primi dovoljnu količinu vode da bi spriječio lošu kvalitetu pranja zbog smanjene količine vode. Stoga se povećava vrijeme pranja.
	Moguće je da je napon nizak.	• Vrijeme pranja je produženo da bi se spriječili loši rezultati pranja pri niskom naponu.
	Moguće je da je dolazna temperature vode niska.	• Vrijeme potrebno za zagrijavanje vode produžuje se u hladnom dobu godine. Vrijeme pranja može se produžiti i da bi se spriječili loši rezultati pranja.
	Moguće je da se povećao broj ispiranja i/ili količina vode za ispiranje.	• Stroj povećava količinu vode za ispiranje kada je potrebno dobro ispiranje i po potrebi dodaje dodatni korak ispiranja.
	Možda je nastao višak pjene i možda se uključio automatski sustav za apsorpciju pjene zbog uporabe previše deterdženta.	• Koristite preporučenu količinu deterdženta.
Vrijeme programa se ne odbrojava. (Na modelima s prikazom) (*)	Programator vremena može stati tijekom uzimanja vode.	• Oznaka programatora vremena neće odbrojavati dok uređaj ne uzme dovoljnu količinu vode. Perilica će čekati dok u njoj ne bude dovoljne količine vode da bi izbjegla slabe rezultate pranja zbog nedostatka vode. Indikator programatora vremena nastavit će s odbrojavanjem nakon toga.
	Programator vremena može stati tijekom grijanja.	• Oznaka programatora vremena neće odbrojavati dok stroj ne dosegne odabranu temperaturu.
	Programator vremena može stati tijekom centrifuge.	• Sustav za automatsko otkrivanje neuravnoteženog opterećenja može biti uključen zbog neuravnotežene raspodjele rublja u bubnju.

Problem	Razlog	Rješenje
Ne odbrojava se vrijeme programa. (*)	Moguće je da postoji neravnoteža rublja u stroju.	<ul style="list-style-type: none"> Sustav za automatsko otkrivanje neuravnoteženog opterećenja može biti uključen zbog neuravnotežene raspodjele rublja u bubnju.
Stroj se ne prebacuje na centrifugu. (*)	Moguće je da postoji neravnoteža rublja u stroju.	<ul style="list-style-type: none"> Sustav za automatsko otkrivanje neuravnoteženog opterećenja može biti uključen zbog neuravnotežene raspodjele rublja u bubnju.
	Stroj neće centrifugirati ako voda nije do kraja izbačena. Možda je nastao višak pjene i možda se uključio automatski sustav za apsorpciju pjene zbog uporabe previše deterdženta.	<ul style="list-style-type: none"> Provjerite filter i crijevo za odvod. Koristite preporučenu količinu deterdženta.
Učinkan pranja je loš: Rublje posivi. (**)	Dulje je vrijeme korištena nedovoljna količina deterdženta.	<ul style="list-style-type: none"> Upotrebjavajte preporučenu količinu deterdženta koja odgovara tvrdoći vode i rublju.
	Dulje je vrijeme prano na niskim temperaturama.	<ul style="list-style-type: none"> Odaberite pravilnu temperaturu za pranje rublja.
	Upotrebljava se nedovoljna količina deterdženta s tvrdom vodom.	<ul style="list-style-type: none"> Korištenje nedovoljne količine sredstva za pranje rublja s tvrdom vodom prouzrokuje da se prljavština lijepi za tkaninu zbog čega tkanina s vremenom posivi. Teško je ukloniti sivi sloj jednom kad se stvori. Upotrebjavajte preporučenu količinu deterdženta koja odgovara tvrdoći vode i rublju.
	Korišteno je previše deterdženta.	<ul style="list-style-type: none"> Upotrebjavajte preporučenu količinu deterdženta koja odgovara tvrdoći vode i rublju.
Učinkan pranja je loš: Ostaju mrlje ili rublje nije bijelo. (**)	Upotrebljava se nedovoljna količina deterdženta.	<ul style="list-style-type: none"> Upotrebjavajte preporučenu količinu deterdženta koja odgovara tvrdoći vode i rublju.
	Stavljeno je previše rublja.	<ul style="list-style-type: none"> Nemojte prepuniti stroj. Puniti stroj količinom preporučenom u „Tablici programa i potrošnje“.
	Odabrani su pogrešan program i pogrešna temperatura.	<ul style="list-style-type: none"> Odaberite pravilan program i pravilnu temperaturu za pranje rublja.
	Upotrebljava se pogrešna vrsta deterdženta.	<ul style="list-style-type: none"> Koristite originalni deterdžent prikladan za stroj.
	Korišteno je previše deterdženta.	<ul style="list-style-type: none"> Umetnite deterdžent u odgovarajući odjeljak. Nemojte miješati izbjeljivač s deterdžentom.
Učinkan pranja je loš: Pojavile su se masne mrlje na rublju. (**)	Ne primjenjuje se redovito čišćenje bubnja.	<ul style="list-style-type: none"> Čistite bubanj redovito. U tu svrhu pogledajte 4.4.2.
Učinkan pranja je loš: Odjeća ima neugodan miris. (**)	Na bubnju su se stvorili mirisi i slojevi bakterija kao rezultat neprekidnog pranja na niskim temperaturama i/ili na kratkim programima.	<ul style="list-style-type: none"> Ostavite ladicu za deterdžent i vrata za punjenje stroja odškrinutima nakon svakog pranja. Tako se ne može stvoriti vlažna okolina u stroju koja je pogodna za bakterije.
Boja odjeće je izbledjela. (**)	Stavljeno je previše rublja.	<ul style="list-style-type: none"> Nemojte prepuniti stroj.
	Korišteni deterdžent vlažan je.	<ul style="list-style-type: none"> Držite deterdžente zatvorenima u okolini u kojoj nema vlage i nemojte ih izlagati prevelikim temperaturama.
	Odabrana je viša temperatura.	<ul style="list-style-type: none"> Odaberite odgovarajući program i temperaturu u skladu s vrstom i stupnjem onečišćenja rublja.
Stroj ne ispiri dobro.	Količina, marka i uvjeti skladištenja korištenog deterdženta nisu pravilni.	<ul style="list-style-type: none"> Koristite deterdžent prikladan za perilicu rublja i svoje rublje. Držite deterdžente zatvorenima u okolini u kojoj nema vlage i nemojte ih izlagati prevelikim temperaturama.
	Deterdžent je umetnut u pogrešan odjeljak.	<ul style="list-style-type: none"> Ako je umetnut deterdžent u odjeljak za pretpranje iako nije odabrano pretpranje, stroj može taj deterdžent koristiti za vrijeme ispiranja ili omekšivanja. Umetnite deterdžent u odgovarajući odjeljak.
	Filter pumpe začepljen je.	<ul style="list-style-type: none"> Provjerite filter.
	Crijevo za odvod presavijeno je.	<ul style="list-style-type: none"> Provjerite crijevo za odvod.
Rublje je kruto nakon pranja. (**)	Upotrebljava se nedovoljna količina deterdženta.	<ul style="list-style-type: none"> Korištenje nedovoljne količine deterdženta za tvrdoću vode može prouzročiti da rublje s vremenom postane kruto. Upotrebjavajte prikladnu količinu deterdženta u skladu s tvrdoćom vode.
	Deterdžent je umetnut u pogrešan odjeljak.	<ul style="list-style-type: none"> Ako je umetnut deterdžent u odjeljak za pretpranje iako nije odabrano pretpranje, stroj može taj deterdžent koristiti za vrijeme ispiranja ili omekšivanja. Umetnite deterdžent u odgovarajući odjeljak.
	Moguće je da je deterdžent pomiješan s omekšivačem.	<ul style="list-style-type: none"> Nemojte miješati omekšivač s deterdžentom. Operite i očistite raspršivač vrućom vodom.

Problem	Razlog	Rješenje
Rublje nema miris omekšivača. (**)	Deterdžent je umetnut u pogrešan odjeljak.	<ul style="list-style-type: none"> Ako je umetnut deterdžent u odjeljak za pretpranje iako nije odabrano pretpranje, stroj može taj deterdžent koristiti za vrijeme ispiranja ili omekšivanja. Operite i očistite raspršivač vrućom vodom. Umetnite deterdžent u odgovarajući odjeljak.
	Moguće je da je deterdžent pomiješan s omekšivačem.	<ul style="list-style-type: none"> Nemojte miješati omekšivač s deterdžentom. Operite i očistite raspršivač vrućom vodom.
Ostaci deterdženta u ladicu za deterdžent. (**)	Deterdžent je umetnut u vlačnu ladicu.	<ul style="list-style-type: none"> Osušite ladicu za deterdžent prije umetanja deterdženta.
	Deterdžent je postao vlažan.	<ul style="list-style-type: none"> Držite deterdžente zatvorenima u okolini u kojoj nema vlage i nemojte ih izlagati prevelikim temperaturama.
	Tlak vode nizak je.	<ul style="list-style-type: none"> Provjerite tlak vode.
	Deterdžent u odjeljku za glavno pranje postao je vlažan dok je stroj primao vodu za pretpranje. Začepljene su rupe odjeljka deterdženta.	<ul style="list-style-type: none"> Provjerite rupe i očistite ih ako su začepljene.
	Postoji problem s ventilima ladice za deterdžent.	<ul style="list-style-type: none"> Pozovite ovlaštenog servisera.
	Moguće je da je deterdžent pomiješan s omekšivačem.	<ul style="list-style-type: none"> Nemojte miješati omekšivač s deterdžentom. Operite i očistite raspršivač vrućom vodom.
	Ne primjenjuje se redovito čišćenje bubnja.	<ul style="list-style-type: none"> Čistite bubanj redovito. U tu svrhu pogledajte 4.4.2.
U stroju se stvara previše pjene. (**)	Korišteni su neprikladni deterdženti za perilicu rublja.	<ul style="list-style-type: none"> Koristite deterdžente prikladne za perilicu rublja.
	Korištena je prevelika količina deterdženta.	<ul style="list-style-type: none"> Koristite samo dovoljnu količinu deterdženta.
	Deterdžent je skladišten pod nepravilnim uvjetima.	<ul style="list-style-type: none"> Skladištite deterdžent na zatvorenom i suhom mjestu. Nemojte ga skladištiti na prevrućem mjestu.
	Mrežasto rublje kao što je til može zbog svoje teksture stvoriti previše pjene.	<ul style="list-style-type: none"> Koristite manje količine deterdženta za te vrste predmeta.
	Deterdžent je umetnut u pogrešan odjeljak.	<ul style="list-style-type: none"> Umetnite deterdžent u odgovarajući odjeljak.
	Stroj je prerano primio omekšivač.	<ul style="list-style-type: none"> Moguće je da postoji problem s ventilima ili raspršivačem deterdženta. Pozovite ovlaštenog servisera.
Iz ladice za deterdžent izlazi pjena.	Korišteno je previše deterdženta.	<ul style="list-style-type: none"> Pomiješajte 1 žlicu omekšivača i ½ litre vode i ulijte u glavni odjeljak za pranje u ladicu za deterdžent.
		<ul style="list-style-type: none"> Stavite deterdžent u stroj prikladan za programe i maksimalno punjenje kako je označeno u "Tablici programa i potrošnje". Kad upotrebljavate dodatne kemikalije (sredstva za uklanjanje mrlja, bjelila itd.), smanjite količinu deterdženta.
Rublje ostaje mokro na kraju programa. (*)	Možda je nastao višak pjene i možda se uključio automatski sustav za apsorpciju pjene zbog uporabe previše deterdženta.	<ul style="list-style-type: none"> Koristite preporučenu količinu deterdženta.
(*) Centrifuga ne radi kad rublje nije raspodijeljeno ravnomjerno u bubnju da bi se spriječilo oštećenje stroja i njegove okoline. Rublje se treba ponovno preraspodijeliti i treba ponovno uključiti centrifugu.		
(**) Bubanj nije redovito očišćen. Čistite bubanj redovito. Pogledajte 4.4.2		
	OPREZ: Ako ne možete riješiti problem, iako slijedite upute u ovom odjeljku, konzultirajte se s vašim dobavljačem ili ovlaštenim servisierom. Nikada nemojte sami pokušati popraviti proizvod koji ne radi.	

Kada se uređaj isključuje, dugim pritiskanjem 1 i 2 gumba pomoćne funkcije, prikazuje se odbrojavanje 3-2-1 i ukupan broj ciklusa pranja izvršenih na uređaju.

Nakon prikazivanja ukupnog broja ciklusa pranja, prikazat će se kodovi grešaka ako postoje. Provjerite informacije na zaslonu preko donje tablice.

Informacije na zaslonu	Uzrok	Rješenje
Gr	Sigurnosni algoritam pokrenut je na uređaju.	Čekajte da prođe natpis. Nakon pritiskanja gumba pomoćne funkcije 1 i 2, provjerite informacije na zaslonu.
SC	Vaša reklamacija nije riješena tijekom provjere.	Pozovite ovlaštenog servisera.
E5	Možda je začepljen filtar pumpe.	Očistite filtar pumpe. Pogledajte dio "Pražnjenje preostale vode i čišćenje filtra pumpe". Isprobajte ciklus centrifuge. Ako problem nije riješen, nazovite servisni odjel.
E8	Stroj ne uzimati vodu.	<ul style="list-style-type: none"> Uključite slavine. Uvjerite se da ne dolazi do curenja vode. Provjerite priključak crijeva za ulaz vode i zategnite crijevo ako je presavijeno. Očistite filtar pumpe. Pogledajte dio "Pražnjenje preostale vode i čišćenje filtra pumpe". Zatvorite prednji poklopac stroja. Uvjerite se da je poklopac zaključan. Ponovno pokrenite stroj. Ako problem nije riješen, nazovite servisni odjel.
E29	Perilica se prebacila u način samozaštite zbog problema napajanja (kao što su napon, tlak vode itd.).	Za opoziv programa okrenite tipku za odabir programa te odaberite drugi program. Prethodni program će se opozvati. Pogledajte dio "Otkazivanje programa". Ako se problem i dalje ne otklanja, nazovite servisni odjel.
E17	Unutar stroja je višak pjene nakon dovršenog ciklusa.	<ul style="list-style-type: none"> Skladištite deterđent na zatvorenom i suhom mjestu. Nemojte ga skladištiti na prevrućem mjestu. Rabite manje količine deterđenta za propusno rublje poput tila. Rabite količinu deterđenta prikladnu za količinu rublja i razinu mrlje. Upotrebljavajte samo dovoljnu količinu deterđenta. Obvezno stavite deterđent u odgovarajući odjeljak. Pokrenite program za čišćenje bubnja dok je stroj prazan. Pogledajte program „Čišćenje bubnja“ Ako vaš stroj ne sadrži program za čišćenje bubnja, možete koristiti program Pamuk 90C. <ul style="list-style-type: none"> Nakon pokretanja kratkog programa bez deterđenta, provjerite stroj. Ako se problem i dalje ne otklanja, nazovite servisni odjel.
E18	Ciklus centrifuge nije pokrenut zbog neravnoteže stroja.	Provjerite rublje unutar stroja. Možda nije dovoljna količina rublja. Pokušajte povećati količinu rublja. Rublje bi moglo izazvati neravnotežu; sortirajte rublje ručno i rasporedite ga ravnomjerno unutar stroja. Isprobajte ciklus centrifuge.
E12	Možda je voda ušla u stroj.	Iskopčajte stroj. Možda ima vode ispod stroja. Pokupite vodu ispod stroja. Ponovno ukopčajte stroj. Isprobajte kratki ciklus. Ako se problemi ne riješe ili uočite vodu koja curi iz jednog crijeva, zatvorite ventile i nazovite servisni odjel.
E27	Provjerite ispuštanje vode iz stroja.	Pogledajte dio "Spajanje odvodnog crijeva na odvod".
E84	Ne može se uspostaviti BLE priključak.	Pokušajte ga spojiti. Pogledajte dio "Značajka HomeWhiz i funkcija daljinskog upravljanja". Ako se problem i dalje ne otklanja, nazovite servisni odjel.

ODRICANJE OD ODGOVORNOSTI / UPOZORENJE

Neke (jednostavne) kvarove na odgovarajući način može riješiti krajnji korisnik bez kompromitiranja sigurnosti ili nesigurne upotrebe koja može rezultirati takvim popravkom, pod uvjetom da je to izvršeno pridržavajući se i u skladu sa sljedećim uputama (pogledajte do „Samopopravak“).

Stoga, ako drukčije nije dozvoljeno u dole navedenom dijelu „Samopopravak“ popravak treba obaviti registrirani profesionalni servis kako bi se izbjegli problemi sa sigurnošću. Registrirani profesionalni servis je profesionalni servis koje mu je proizvođač dozvolio pristup uputama i popisu rezervnih dijelova za ovaj uređaj u skladu s načinima opisanim u zakonskim aktima u skladu s Direktivom 2009/125/EC. **Međutim, samo ovlaštení servis zastupnika(i.e. ovlaštení profesionalni servisi) kojeg možete kontaktirati pozivaniem telefonskog broja navedenog u korisničkom priručniku/jamstvenom listu ili putem ovlaštenog zastupnika može pružiti uslugu u skladu s uvjetima jamstva. Stoga, pripazite jer popravci koje su napravili profesionalni servisi (ali koje nije ovlastila tvrtka Beko) mogu poništiti jamstvo.**

Samopopravak

Krajnji korisnik može izvršiti samopopravak pomoću sljedećih rezervnih dijelova: vrata, šarke za vrata i brtve, ostale brtve, sklop zaključivanja vrata i plastični periferni dijelovi poput dozatora deterdženta (ažurirani popis je dostupan na stranici support.beko.com od 1. ožujka 2021.).

Uz to, zbog osiguranja sigurnosni proizvoda i smanjenja opasnosti od teške ozljede navedeni samopopravak treba se obaviti pridržavajući se uputa u korisničkom priručniku za samopopravak ili uputa dostupnih na stranici support.beko.com. Zbog vaše sigurnosti, isključite proizvod iz strujne utičnice prije nego što pokušate obaviti samopopravak.

Popravak ili pokušaj popravka koji će obaviti krajnji korisnik za dijelove koji nisu uključeni na popis i/ili ako se korisnik nije pridržavao uputa u korisničkom priručniku za samopopravak ili uputa dostupnih na stranici support.beko.com., može rezultirati sigurnosnim problemima koji se ne mogu pripisati tvrtki Beko i poništiti će jamstvo za proizvod.

Stoga se izričito preporučuje krajnjim korisnicima neka se suzdrže od pokušaja obavljanja popravaka koji nisu obuhvaćeni navedenim popisom rezervnih dijelova te, u takvom slučaju, neka kontaktiraju ovlaštene profesionalne servise ili registrirane profesionalne servise. U suprotnom, takvi pokušaji krajnjih korisnika mogu rezultirati sigurnosnim problemima i oštećenjem proizvoda te posljedično izazvati požar, poplavu, strujni udar ili tešku tjelesnu ozljedu.

Kao primjer, ali ne ograničavajući se na, sljedeći popravci moraju se obaviti u ovlaštenim profesionalnim servisima ili registriranim profesionalnim servisima; motor, sklop pumpe, glavna ploča, ploča motora, ploča zaslona, grijači, itd.

Proizvođač/prodavač neće se smatrati odgovornim ni u kojem slučaju kada se krajnji korisnici nisu pridržavali gore navedenog.

Rezervni dijelovi perilice rublja ili sušilice rublja koje ste kupili dostupni su u razdoblju od 10 godina. Tijekom ovog razdoblja, originalni rezervni dijelovi bit će dostupni za ispravan rad perilice rublja ili sušilice rublja.



Pralni stroj
Uporabniški priročnik



WUE 6612D BA

SL



1 Splošna varnostna navodila

V ten delu so opisana varnostna navodila za zaščito pred tveganji telesnih poškodb in materialne škode. Neupoštevanje teh navodil pomeni izničenje vsakršnega jamstva.

1.1 Življenjska in premoženjska varnost

- ▶ Proizvoda nikoli ne postavite na tla, pokrita s preprogo. Zaradi pomanjkljivega pretoka zraka pod strojem se začnejo električni deli pregrevati. Nastopijo težave.
- ▶ Stroj, ki ni v uporabi, izklopite.
- ▶ Namestitvev in popravila lahko izvajajo le pooblašteni serviserji. Proizvajalec ne odgovarja za morebitno škodo, posledico dela, ki ga opravi nepooblaščen delavec.
- ▶ Cevi za dobavo in odjem vode je treba trdno pritrditi in prevetriti ter potrditi, da niso poškodovane. V nasprotnem primeru ustvarite nevarnost stekanja vode.
- ▶ Če je v stroju voda, ne odpirajte vrat za nalaganje perila in ne poskušajte zamenjati filtra. V nasprotnem primeru ustvarite nevarnost poplav in telesnih poškodb zaradi vroče vode.
- ▶ Blokirana vratca za nalaganje ne odpirajte na silo. Vratca lahko odprete nekaj minut po zaključku pranja. Z odpiranjem vratc za nalaganje na silo ustvarite nevarnost poškodb vratc in blokirnega mehanizma.
- ▶ Uporabljajte pralna sredstva, mehčalce in dodatke, primerne za avtomatske pralne stroje.
- ▶ Upoštevajte navodila na etiketah na perilu in na embalaži pralnega sredstva.

1.2 Varnost otrok

- ▶ Otroci, stari 8 let in več, ter osebe z zmanjšanimi fizičnimi, senzornimi ali duševnimi sposobnostmi ali s pomanjkljivim znanjem ali izkušnjami lahko napravo uporabljajo le pod nadzorom ali če so poučeni o varni uporabi izdelka in z njim povezanimi nevarnostmi. Otroci se ne smejo igrati z napravo. Otroci naj ne opravljajo čistilnih in vzdrževalnih del na napravi, razen, če jih kdo nadzoruje.
- ▶ Embalažni material je nevaren za otroke. Embalažni material shranite na varno mesto, kamor otroci nimajo dostopa.
- ▶ Električni proizvodi so nevarni za otroke. Preprečite otrokom dostop v bližino proizvoda, medtem ko obratuje. Ne dovolite otrokom, da se igrajo s proizvodom. Uporabite otroško ključavnico in tako preprečite otrokom poseganje v proizvod.
- ▶ Ne pozabite zapreti vratc za nalaganje, preden zapustite prostor, v katerem je nameščen proizvod.
- ▶ Hranite vsa pralna sredstva in dodatke na varnem mestu, kamor otroci nimajo dostopa ter zaprite pokrov vsebnika pralnega sredstva oziroma zatesnite embalažo pralnega sredstva.



Ta izdelek je bil proizveden z uporabo najnovejše tehnologije v okolju prijaznih pogojih.

1.3 Električna varnost

- ▶ V primeru kakršne koli okvare proizvoda ne uporabite, dokler okvare ne popravi pooblaščen serviser. Nevarnost električnega udara!
- ▶ Proizvod je oblikovan, tako da ponovno začne obratovati, ko se po izpadu ponovno vzpostavi napajanja. Če želite preklicati program, preberite poglavje Preklic programa.
- ▶ Priključite stroj v ozemljeno vtičnico, zaščiten s 16 A varovalko. Poskrbite za ozemljeno namestitev, ki jo vzpostavi strokovno usposobljen električar. Naše podjetje ne odgovarja za poškodbe, ki nastanejo med uporabo proizvoda brez ozemljitve v skladu z lokalnimi predpisi.
- ▶ Proizvoda ni dovoljeno prati s curkom vode ali zlivanjem vode na proizvod. Nevarnost električnega udara!
- ▶ V nobenem primeru se ne dotikajte napajalnega kabla z mokrimi rokami. V nobenem primeru ne vlecite za kabel, ko želite izključiti napajanje; vedno z eno roko primate vtičnico, z drugo pa primate vtič in ga izvlecite.
- ▶ Stroj je treba pred namestitvijo, vzdrževanjem, čiščenjem in popravili obvezno izključiti.
- ▶ Če je napajalni kabel poškodovan, ga mora zamenjati proizvajalec, prodajno osebje ali podobno usposobljena oseba (po možnosti električar) ali oseba, ki jo je pooblastil uvoznik, saj boste tako preprečili morebitna tveganja.

1.4 Varnost pred vročo površino

	<p>Med pranjem perila pri visokih temperaturah, se steklo vratc za nalaganje segreje. Zato naj se predvsem otroci med delovanjem pralnega stroja ne nahajajo v bližini vratc za nalaganje.</p>
---	--

2 Pomembna navodila za okolje

2.1 Skladnost z direktivo OEE0



Ta izdelek je v skladu z direktivo EU OEE0 (2012/19/EU). Ta izdelek nosi oznako za odpadno električno in elektronsko opremo (OEE0). Izdelek je bil proizveden z visokokakovostnimi deli in materiali, ki so primerni za ponovno uporabo in recikliranje. Zato izdelka ob koncu njegove življenjske dobe ne odstranite skupaj z običajnimi gospodinjskimi in drugimi odpadki. Odnosite ga na zbiralno mesto za recikliranje električne in elektronske opreme. Prosimo, da se glede najbližjih zbirnih mest posvetujete z lokalnimi oblastmi.

Skladnost z direktivo RoHS (omejevanje uporabe nekaterih nevarnih snovi):

Ta izdelek je v skladu z direktivo EU RoHS (2011/65/EU). Ne vsebuje nevarnih in prepovedanih materialov, ki so določeni v direktivi.

2.2 Podatki o embalaži



Embalaža je izdelana iz recikliranega materiala v skladu z našimi državnimi okoljevarstvenimi predpisi. Embalaže ne odstranite skupaj z gospodinjskimi ali ostalimi odpadki. Odnosite jih na zbiralna mesta za embalaže, ki so jih določile lokalne oblasti.

3 Pravilna uporaba

- Stroj je oblikovan in izdelan za uporabo v gospodinjstvih. Stroj ni primeren za uporabo v komercialne namene in druge nenačrtovane namene.
- Proizvod je dovoljeno uporabljati za pranje in izpiranje perila, ki je ustrezno označeno.
- Proizvajalec ne odgovarja za nepravilno uporabo ali prevoz.
- Tehnična življenjska doba stroja je 10 let. V tem obdobju vam bodo na voljo originalni rezervni deli za pravilno delovanje naprave.

4 Tehnične specifikacije

Ime dobavitelja ali blagovna znamka	Beko
Naziv modela	WUE 6612D BA
	7000240049
Nazivna kapaciteta (kg)	6
Najvišja hitrost centrifuge (vrt./min.)	1200
Vgrajeno	No
Višina (cm)	84
Širina (cm)	60
Globina (cm)	44
Enojni dotok vode/dvojni dotok vode	• / -
• Na voljo	
Električna poraba (V/Hz)	230 V / 50Hz
Skupni tok (A)	10
Skupna moč (W)	1550
Koda glavnega modela	9213





Podatke o modelu, shranjene v bazi podatkov izdelka, dobite tako, da vnesete naslednje spletno mesto in poiščete identifikator modela (*), ki ga najdete na energijski nalepki:

<https://eprel.ec.europa.eu/>

Tabela simbolov

4.1 Namestititev

- Namestititev pralnega stroja naročite pri lokalnem pooblaščenem serviserju.
- Priprava lokacije in napeljave za električno energijo, vodo in odpadno vodo na mestu postavitve so dolžnost in odgovornost kupca.
- Preverite in potrdite, da med potiskanjem stroja na mesto postavitve ali med čiščenjem niste zvili, stisnili ali zdrobili dovodne in odjemne vodne cevi ter električnega kabla.
- Namestititev in električne priključke naprave naj opravi pooblaščen serviser. Proizvajalec ne odgovarja za morebitne poškodbe, ki nastanejo med opravi, ki jih izvajajo nepooblaščenji delavci.
- Pred namestitvijo s prostim očesom pralni stroj preglejte in potrdite, da ni poškodovan. Če odkrijete poškodbe, stroja ne namestite. Poškodovani stroji so nevarni.

4.1.1 Primerno mesto za postavititev

- Napravo postavite na trda in ravna tla. Stroja ne postavljajte na preprogo z daljšimi nitmi ali podobne površine.
- Skupna teža pralnega stroja in sušilnika (naložena), postavljena eden na drugega, je približno 180 kg. Stroj postavite na trda in ravna tla z zadostno nosilnostjo.
- Stroja ne postavite na napajalni kabel.
- Stroja ne namestite na mesta, kjer temperatura pade pod 0 °C.
- Če pustite prostor ob straneh stroja, naj bi to zmanjšalo vibracije in hrup.
- Stroja ne postavite na rob ali na ploščad stopničaste površine.
- Ne polagajte virov toplote, kot so kuhalne plošče, likalniki, pečice itd., na pralni stroj in jih ne uporabljajte na izdelku.

4.1.2 Odstranjevanje varoval za prevoz in prenašanje

- 1 Z ustreznim ključem odvijte vse vijake, tako da se lahko neovirano vrtijo.
- 2 Odstranite vijake za zaščito med prevozom in prenašanjem, in sicer tako, da jih narahlo zavrtite.
- 3 V luknje na plošči zadaj vstavite plastične pokrove iz vrečke, v kateri je priročnik za uporabnika.

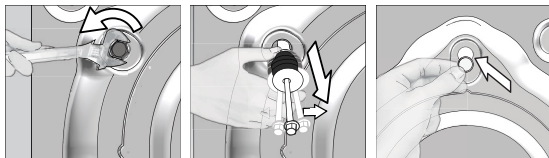

POZOR: Preden pralni stroj zaženete, odstranite vijake za zaščito med prevozom in prenašanjem! V nasprotnem primeru lahko pride do poškodbe naprave.



Vijake za zaščito med prevozom in prenašanjem shranite na varno mesto, tako da jih boste lahko uporabili, ko boste naslednjič premikali stroj.

Namestite vijake za zaščito med prevozom in prenašanjem v obratnem vrstnem redu demontaže.

Preden stroj premaknete na drugo mesto, obvezno pritrdite vijake za zaščito med prevozom in prenašanjem!

4.1.3 Povezava dovodne cevi za vodo



Vodni tlak, potreben za pravilno obratovanje stroja, je 1-10 barov (0,1-10 MPa). Za neovirano delovanje stroja mora v eni minuti iz odprte pipe steči 10-80 litrov vode. Če je vodni tlak višji, namestite reducirni ventil.



POZOR: Modele z enim dovodom za vodo ni dovoljeno povezati na pipo za toplo vodo. Nevarnost poškodb perila ali preklopa stroja v varen način, tj. stroj ne deluje.

POZOR: Na nov stroj ne povežite starih ali uporabljenih dovodnih cevi. Nevarnost pojava madežev na perilu.

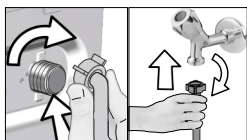

- 1 Z roko privijte matice na cevi. Matic ne privijajte z orodjem.
- 2 Potem ko napeljete cevi, odprite pipe do konca giba in potrdite, da spoji tesnijo. Če opazite uhajanje vode, zaprite pipo in odstranite matico. Preglejte tesnilo in ponovno privijte matico. Za zaščito pred uhajanjem vode in posledične škode zaprite pipe, ko stroja ne uporabljate.

4.1.4 Povezava odtočne cevi na odtok

- Pritrdite konec odtočne cevi neposredno na odtok za odpadno vodo, stranišče ali kopalno kad.



POZOR: Nevarnost poplave v primeru izpada cevi iz ohišja med izpustom vode. Tudi nevarnost opeklin zaradi visokih temperatur med pranjem. Preprečite takšne situacije in poskrbite za neovirano dovajanje in odvajanje vode tako, da tesno pritrdite odtočno cev.

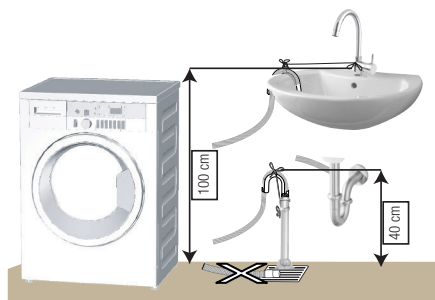

- Namestite odtočno cev na višino min. 40 cm in maks. 100 cm.
- Če odtočno cev dvignete po tem, ko je ležala na tleh ali v bližini tal (manj kot 40 cm nad tlemi), je odvajanje vode oteženo in perilo ostane po pranju preveč mokro. Zato upoštevajte višine, kot so označene na sliki.

- Za zaščito pred stekanjem onesnažene vode nazaj v stroj in za neoviran odjem takšne vode ne potopite končnega dela cevi v onesnaženo vodo in ne povežite v odtok več kot 15 cm cevi. Če je cev predolga, jo odrežite.
- Končnega dela cevi ni dovoljeno upogniti, nanj stopati in cev ne sme biti stisnjena ob odtok in stroj.
- Če je cev prekratka, dodajte originalni podaljšek. Maks. dovoljena dolžina cevi je 3,2 m. Povezavo med podaljškom cevi in odtočno cevjo stroja je treba dobro pritrčiti z ustrežno objemko, tako da se ne more sneti in puščati.

4.1.5 Namestitev nogic



POZOR: Stroj mora stati uravnoteženo na nogicah, tako da obratuje tiho in brez vibracij. Uravnotežite stroj tako, da nastavite nogice. V nasprotnem primeru se stroj med obratovanjem premika - nevarnost stiskanja in vibracij.

POZOR: Blokirnih matic ne odvijajte z orodjem. Matica lahko poškodujete.

- 1 Z roko odvijte blokirne matice na nogicah.
- 2 Nastavite nogice, tako da stroj uravnotežite.
- 3 Z roko privijte vse blokirne matice.

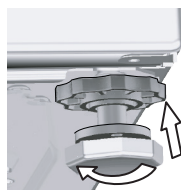
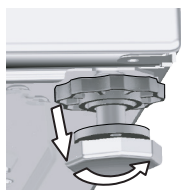

4.1.6 Električna povezava

Priključite stroj v ozemljeno vtičnico, zaščiteno s 16 A varovalko. Naše podjetje ne odgovarja za poškodbe, ki nastanejo med uporabo proizvoda brez ozemljitve v skladu z lokalnimi predpisi.

- Povezava mora biti v skladu z veljavnimi državnimi predpisi.
- Ožičenje tokokroga električne vtičnice mora izpolnjevati zahteve naprave. Priporočamo uporabo prekinjevalca tokokroga GFCI.
- Poskrbite, da bo vtič napajalnega kabla po namestitvi dostopen brez težav.
- Če je vrednost toka varovalke ali prekinjala v ohišju manjša od 16 A, pokličite strokovno usposobljenega električarja, da namesti varovalko 16 A.
- Predpisana napetost v »Tehničnih specifikacijah« mora biti enaka omrežju napetosti.
- Povezav ni dovoljeno vzpostavljati s podaljški ali več vtiči.



POZOR: Poškodovane električne kable zamenja pooblaščen serviser.

4.1.7 Prva uporaba



Pred prvo uporabo stroja preverite in potrdite, da ste ustrezno opravili vsa pripravljala dela po navodilih iz poglavij »Pomembna varnostna navodila« in »Namestitev«.

Stroj pripravite na pranje perila tako, da najprej zaženete program Čiščenje bobna. Če stroj ne vključuje tega programa, uporabite metodo, ki je opisana v razdelku 4.4.2.



Uporabljajte sredstvo za zaščito pred nastajanjem vodnega kamna, primerno za pralne stroje.

Po opravljenih procesih za nadzor kakovosti med proizvodnjo je morda v stroju ostala manjša količina vode. Ta voda ne predstavlja nevarnosti za stroj.

4.2 Priprava

4.2.1 Sortiranje perila

- * Sortirajte perilo po vrsti tkanine, barvi, umazanosti ter dovoljeni temperaturi pranja.
- * Obvezno upoštevajte navodila na etiketah na perilu.

4.2.2 Priprava perila za pranje

- Perilo s kovinskimi dodatki, kot so nedrčki z žico, pasne sponke in kovinski gumbi, lahko poškoduje stroj. Odstranite kovinske dele ali dajte perilo v pralne vrečke oziroma kar prevleko za vzglavnik.
- Spraznite žepe, vzemite ven kovance, svinčnike in sponke; žepe obrnite in jih očistite. Takšni predmeti lahko poškodujejo stroj in med pranjem ustvarjajo hrup.
- Za majhna oblačila, kot so otroške nogavice in najlon nogavice, uporabite pralno vrečko ali prevleko za vzglavnik.
- Zavesa položite v stroj brez tlačenja. Odstranite elemente za pritrditev zaves.
- Zaprite zadrge, prišijte zrahljane gumbe in popravite razporke in raztrge.
- Za oblačila, označena z oznako "strojno pranje" in "ročno pranje", nastavite ustrezen program pranja.
- Ne perite skupaj barvnega in belega perila. Nova in temna barvna oblačila spustijo barvo. Perite jih ločeno.
- Trdovratne madeže primerno obdelajte že pred pranjem. Če niste prepričani, se posvetujte s čistilnico.
- Uporabljajte samo barve/izdelke za spreminjanje barve in odstranjevanje vodnega kamna, ki so primerni za strojno pranje. Obvezno upoštevajte navodila na embalaži.
- Hlače in občutljiva perila pred pranjem obrnite na notranjo stran.
- Oblačila iz angora volne pred pranjem pustite nekaj ur v zamrzovalniku. Tako boste zmanjšali kosmatenje.
- Perilo, umazano z moko, prahom, mlekom v prahu itd., najprej močno otresite in šele nato naložite v stroj. Prah in praški na perilu se lahko čez čas nakopičijo v notranjih delih stroja in povzročijo škodo.

4.2.3 Nasveti za varčevanje z energijo in vodo

Naslednje informacije vam bodo pomagale pri uporabi izdelka na okolju prijazen način.

Izdelek uporabljajte z največjo dovoljeno nosilnostjo za izbrani program, vendar ne preobremenjujte.

Glej »Preglednica programov in porab«.

- Obvezno upoštevajte navodila za temperaturo na embalaži pralnega sredstva.
- Manj umazano perilo perite z nizkimi temperaturami.
- Za manjše količine manj umazanega perila nastavite programe hitrega pranja.
- Ne nastavite predpranja in visokih temperatur za pranje perila, ki ni zelo umazano ali zamazano.
- Če boste perilo posušili v sušilnem stroju, med pranjem izberite največjo priporočljivo hitrost centrifugiranja.
- Uporabite toliko pralnega sredstva, kot ga priporoča etiketa na embalaži pralnega sredstva.

4.2.4 Nalaganje perila

1. Odprite pokrov za perilo.
2. Nežno vstavite perilo v stroj.
3. Potisnite vratca za nalaganje, tako da zaslišite, kako se zaskočijo. Prepričajte se, da se oblačila niso zataknila v vratih. Medtem ko program teče, so vratca blokirana. Vratca lahko odprete nekaj minut po zaključku programa.

4.2.5 Ustrezna količina perila

Največja količina perila je odvisna od vrste perila, stopnje umazanosti in želenega programa pranja. Stroj samodejno nastavi količino vode glede na težo naloženega perila.



POPOZORIL: Upoštevajte informacije iz "Preglednice programov in porabe". Če naložite preveč perila in preobremenite stroj, so rezultati pranja slabši. Še več, stroj obratuje hrupno in vibrira.

4.2.6 Uporaba pralnega sredstva in mehčalca



Ob uporabi pralnega sredstva, mehčalca, škroba, barvila, belila ali sredstva za odstranjevanje vodnega kamna pazorno preberite navodila proizvajalca na embalaži in upoštevajte navodila za doziranje. Uporabite merilno čašo, če je na voljo.

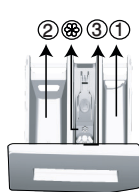

Predal za pralno sredstvo sestavljajo trije predeli:

- (1) za predpranje
- (2) za glavno pranje
- (3) za mehčalec
- (☼) V predelku za mehčalec je tudi sifonski kos.

Pralno sredstvo, mehčalec in druga čistilna sredstva

- Pralno sredstvo in mehčalec dodajte, preden zaženete program pranja.
 - Predal za pralno sredstvo mora biti med pranjem zaprt.
 - Če nastavite program brez predpranja, ne dodajte pralnega sredstva v predelek za predpranje (predelek št. "1").
 - Če nastavite program s predpranjem, ne dodajte tekočega pralnega sredstva v predelek za predpranje (predelek št. "1").
 - Če ste v boben naložili vrečko s pralnim sredstvom ali pralno kroglico, ne nastavite programa s predpranjem. Vrečko s pralnim sredstvom ali pralno kroglico dajte med perilo v stroju.
- Če uporabljate tekoče pralno sredstvo, ne pozabite dati lončka s tekočim pralnim sredstvom v predelek za pranje (predelek št. »2«).

Izbira vrste detergenta

Vrsta pralnega sredstva je odvisna od programa pranja, vrste in barve tkanin.

- Za barvno in belo perilo uporabljajte različne detergente.
- Občutljivo perilo perite s posebnimi pralnimi sredstvi (tekoče pralno sredstvo, šampon za volno itd.), ki so izdelana posebej za občutljivo perilo in v predlaganih programih.
- Za pranje temnih oblačil in prešitih odev je priporočljiva uporaba tekočega pralnega sredstva.
- Volne operite v predlaganem programu s posebnim detergentom, narejenim posebej za volnene.
- Preglejte del opisov programov za predlagani program za različne tekstilije.
- Vsa priporočila o detergentih veljajo za izbrani temperaturni razpon programov.



POZOR: Uporabljajte le pralna sredstva, izdelana za uporabo v pralnih strojih.

POZOR: Ne uporabljajte milnih praškov.

Nastavitev količine pralnega sredstva

Količina pralnega sredstva je odvisna od količine perila, umazanosti perila in trdote vode.

- Ne dozirajte več, kot velja priporočilo na embalaži pralnega sredstva; posledica nepravilnega doziranja so premočno penjenje, slabo izpiranje, stroškovna neučinkovitost in okolju škodljivo ravnanje.
- Za manjše količina perila ali ne zelo umazano perilo uporabite manj pralnega praška.

Uporaba mehčalcev

Mehčalec dolijte v ustrezen predelek v predalu za pralno sredstvo.

- Ne vlijete nad oznako (> max <) v predelku za mehčalec.
- Mehčalec, ki ni več v tekočem stanju, razredčite z vodo, preden ga vlijete v predal za pralno sredstvo.

Uporaba tekočih pralnih sredstev

Če je na voljo lonček za tekoče pralno sredstvo:

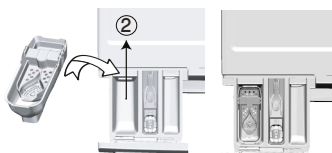

- Dajte lonček za tekoče pralno sredstvo v predelek št. »2«.
- Tekoče pralno sredstvo, ki ni več v tekočem stanju, razredčite z vodo, preden ga vlijete v predal za pralno sredstvo.

Če je izdelek opremljen z delom za tekoči detergent:

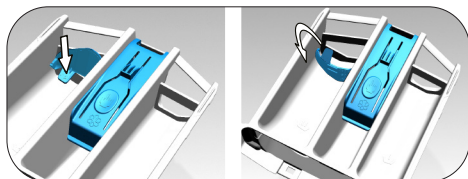

- Kadar želite uporabiti tekoče pralno sredstvo, pritisnite točko, ki je prikazana, za vrtenje aparata. Del, ki pade navzdol, bo deloval kot ovira za tekoče pralno sredstvo.
- Če je potrebno, očistite pripomoček z vodo, medtem ko je nameščen ali pa ga najprej odstranite.
- Če boste uporabili pralni prašek, mora biti pripomoček pritrjen v zgornjem položaju.

Če ni lončka za tekoče pralno sredstvo:

- Ne uporabite tekočega pralnega sredstva za program s predpranjem.
- Tekoče pralno sredstvo lahko pusti madeže na oblačilih, v stanju, ko je vključena funkcija Zakasnitev zagona. Če načrtujete uporabo funkcije Zakasnitev zagona, ne uporabite tekočega pralnega sredstva.

Uporaba pralnega sredstva v obliki gela ali tablete

- Če je gel zaradi svoje gostote v tekočem stanju in stroj ni opremljen s posebnim lončkom za tekoče pralno sredstvo, dolijte gel v predelek za pranje, in sicer med prvim dovajanjem vode. Če je stroj opremljen z lončkom za tekoče pralno sredstvo, vlijte gel v lonček, preden zaženete program.
- Gel, ki zaradi svoje gostote ni v tekočem stanju, ali gel v kapsuli, pred pranjem vstavite neposredno v boben.
- Pralno sredstvo v obliki tablet dajte pred pranjem v predelek za pranje (predelek št. "2") ali neposredno v boben.

Uporaba apreture

- V predelek za mehčalec dodajte tekočo sodo, sodo v prahu ali barvilo. Mehčalca in škroba med pranjem ne uporabljajte skupaj. Po uporabi škroba notranjost naprave obrišite z vlažno in čisto krpo.

Uporaba sredstev za odstranjevanje vodnega kamna

- Po potrebi uporabite sredstvo za odstranjevanje vodnega kamna, posebej izdelano za pralne stroje.

Uporaba belil

Izberite program s predpranjem in dodajte belilno sredstvo, ko se zažene predpranje. V predel za predpranje ne dajte pralnega sredstva. Druga možnost je, da nastavite program z dodatnim izpiranjem in dodate belilno sredstvo, medtem ko stroj prejema vodo iz predelka za pralno sredstvo, tj. med prvim izpiranjem.

- Ne mešajte belilnega in pralnega sredstva.
- Uporabite le majhno količino (ok. 50 ml) belilnega sredstva in dobro izperite oblačila - tveganje draženja kože. Belila ne uporabljajte za barvnega oblačila in ga ne vlivajte na perilo.
- Če uporabljate belilno sredstvo na osnovi kisika, izberite program za pranje pri nizkih temperaturah.
- Belilno sredstvo na osnovi kisika se lahko uporablja skupaj s pralnim sredstvom; vendar, če nimata iste konsistence, v predelek za pralno sredstvo št. 2 v predalu za pralno sredstvo najprej dodajte pralno sredstvo in počakajte, da stroj izpere pralno sredstvo med dovajanjem vode v stroj. Medtem ko se voda dovaja v stroj, dodajte belilo v isti predelek.

4.2.7 Nasveti za učinkovito pranje

		Oblačila			
		Svetle barve in belo perilo	Barve	Črna/temne barve	Občutljivo/volneno/svileno perilo
		(Priporočljive temperature glede stopnje umazanosti: 40-90 °C)	(Priporočljive temperature glede stopnje umazanosti: mrzlo -40 °C)	(Priporočljive temperature glede stopnje umazanosti: mrzlo -40 °C)	(Priporočljive temperature glede stopnje umazanosti: mrzlo -30 °C)
Stopnja umazanosti	Močno umazano (trdovratni madeži kot so trava, kava, sadje in kri.)	Morda bo treba madeže predhodno obdelati ali vklopiti predpranje. Prah in tekoča pralna sredstva priporočljiva za belo perilo lahko uporabljate v enakih količinah kot za močno umazana oblačila. Za odstranjevanje blatnih madežev in madežev, ki so občutljivi na belilo, uporabljajte prah.	Prah in tekoča pralna sredstva priporočljiva za pisano perilo lahko uporabljate v enakih količinah kot za močno umazana oblačila. Za odstranjevanje blatnih madežev in madežev, ki so občutljivi na belilo, uporabljajte prah. Uporabite pralna sredstva brez belila.	Tekoča pralna sredstva priporočljiva za pisano in temno perilo lahko uporabljate v enakih količinah kot za močno umazana oblačila.	Tekoča pralna sredstva za občutljiva oblačila. Volnena in svilena oblačila perite s posebnimi pralnimi sredstvi za volno.
	Običajno umazano (Na primer madeži na ovratnikih in manšetah)	Prah in tekoča pralna sredstva priporočljiva za belo perilo lahko uporabljate v enakih količinah kot za običajno umazana oblačila.	Prah in tekoča pralna sredstva priporočljiva za pisano perilo lahko uporabljate v enakih količinah kot za običajno umazana oblačila. Uporabite lahko pralna sredstva, ki ne vsebujejo belila.	Tekoča pralna sredstva priporočljiva za pisano in temno perilo lahko uporabljate v enakih količinah kot za običajno umazana oblačila.	Tekoča pralna sredstva za občutljiva oblačila. Volnena in svilena oblačila perite s posebnimi pralnimi sredstvi za volno.
	Manj umazano (Ni vidnih madežev.)	Prah in tekoča pralna sredstva priporočljiva za belo perilo lahko uporabljate v enakih količinah kot za manj umazana oblačila.	Prah in tekoča pralna sredstva priporočljiva za pisano perilo lahko uporabljate v enakih količinah kot za manj umazana oblačila. Uporabite lahko pralna sredstva, ki ne vsebujejo belila.	Tekoča pralna sredstva priporočljiva za pisano in temno perilo lahko uporabljate v enakih količinah kot za manj umazana oblačila.	Tekoča pralna sredstva za občutljiva oblačila. Volnena in svilena oblačila perite s posebnimi pralnimi sredstvi za volno.

4.2.8 Prikazan programski čas

Med izbiranjem programa lahko na zaslonu stroja vidite trajanje programa. Med izvajanjem programa se trajanje programa samodejno prilagodi glede na količino perila, ki ste ga naložili v stroj, penjenje, neuravnoteženost obremenitve, nihanje napetosti, tlak vode in nastavitve programa.

POSEBEN PRIMER: Ob začetku programov »Cotton« in »Cotton Eco« je na zaslonu prikazano trajanje ob polovični obremenitvi, kar je najpogostejši primer uporabe. Po začetku programa stroj v 20 do 25 minutah zazna dejansko obremenitev. Če je zaznana obremenitev večja od polovične, bo program pranja ustrezno prilagojen, trajanje programa pa bo samodejno podaljšano. To spremembo lahko spremljate na zaslonu

4.3 Delovanje izdelka

4.3.1 Nadzorna plošča

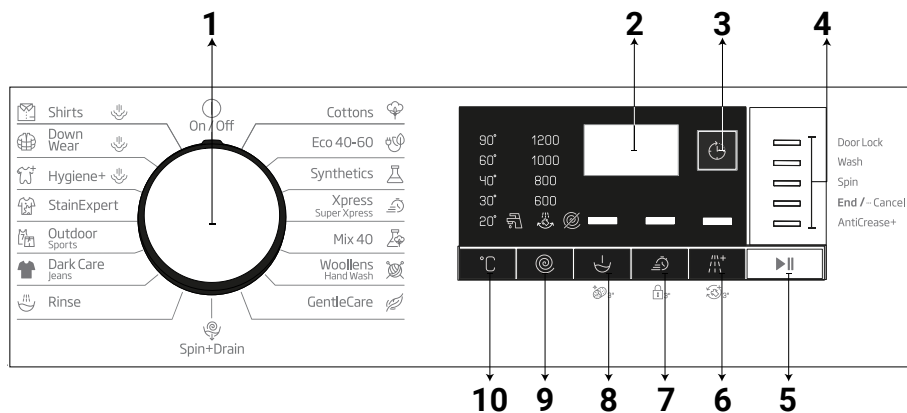

1 - Gumb za izbiro programa (najvišji položaj Vkllop / Izklop)

2 - Zaslon

3 - Gumb za nastavev končnega časa

4 - Kontrolni indikator programa

5 - Gumb za Zagon/Premor

6 - Gumb za dodatno funkcijo 3

7 - Gumb za dodatno funkcijo 2

8 - Gumb za dodatno funkcijo 1

9 - Gumb za nastavev hitrosti

centrifugiranja

10 - Gumb za nastavev temperature

4.3.2 Priprava stroja

1. Prepričajte se, da so cevi tesno povezane.
2. Stroj priključite na napajanje.
3. Popolnoma odprite pipo za vodo.
4. Perilo vstavite v pralni stroj.
5. Dodajte pralno sredstvo in mehčalec.

4.3.3 Izбира programa in nasveti za učinkovito pranje

1. Izberite program, primeren za vrsto, količino, umazanost perila, kot je označeno v Preglednici programov in porabe in Preglednici temperature v nadaljevanju.
2. Z gumbom za izbiro programa izberite želeni program.

4.3.4 Preglednica programov in porabe

SL						Pomožna funkcija				
Program (°C)		Največja obremenitev (kg)	Poraba vode (l)	Poraba energije (kWh)	Maks. hitrost					Izbirni temperaturni razpon °C
						Hitro+	Predpranje	Dodatno izpiranje	Proti mečkanju+	
Cottons	90	6	80	2.150	1200	•	•	•	•	Hladno - 90
	60	6	80	1.650	1200	•	•	•	•	Hladno - 90
	40	6	77	1.000	1200	•	•	•	•	Hladno - 90
Eco 40-60	40 ***	6	49.0	0.950	1200					40-60
	40 ***	3	44.0	0.450	1200					40-60
	40 ***	1.5	30.0	0.310	1200					40-60
Synthetics	60	2.5	62	1.150	1200	•	•	•	•	Hladno - 60
	40	2.5	60	0.700	1200	•	•	•	•	Hladno - 60
Xpress / Super Xpress	90	6	62	1.800	1200	•		•	•	Hladno - 90
	60	6	62	0.900	1200	•		•	•	Hladno - 90
	30	6	60	0.200	1200	•		•	•	Hladno - 90
Xpress / Super Xpress + Hitro+	30	2	60	0.150	1200	•		•	•	Hladno - 90
Mix 40	40	3	70	0.800	800	•	•		•	Hladno - 40
Wool/HandWash	40	1.5	45	0.450	1200			•		Hladno - 40
Gentle Care	30	2	48	0.650	800			•		Hladno - 40
Dark Care/Jeans	40	2.5	70	0.750	1200	•	•	*	•	Hladno - 40
Outdoor/Sports	40	2.5	44	0.450	1200		•			Hladno - 40
Stain Expert	60	3	68	1.500	1200	•	•			30 - 60
Hygiene+Para	90	6	107	2.600	1200			*		40-90
Down Wear+Para	60	1.5	90	1.200	1000			•		40-60
Shirts+Para	60	2.5	48	1.000	800	•	•	•	•	40-60
Čiščenje bobna+ Para	90	-	70	2.400	600					90

• : Izbirno

* : Samodejno izbrano, ni mogoče preklicati.

***: Eco 40-60 z izbiro temperature 40 °C je testni program v skladu z EN 60456:2016/A11:2020 energijsko nalepko in Delegirano uredbo Komisije (EU) 2019/2014

- : Glejte opis programa za največjo dovoljeno obremenitev.



INFORMACIJE

- Poraba vode in energije se lahko razlikuje predvsem zaradi tlaka vode, trdote ter temperature vode, temperature okolja, vrste in količine perila, izbranih dodatnih funkcij ter hitrosti centrifugiranja in nihanja omrežnega napajanja.
- Pri izbiranju programa lahko na zaslonu stroja vidite trajanje pranja. Odvisno od količine perila, ki ste ga naložili v stroj, lahko pride do razlike od 1 do 1,5 ure med prikazanim časom pranja na zaslonu in dejanskim časom trajanja pranja. Trajanje bo samodejno popravljeno takoj po začetku programa pranja.
- Dodatne funkcije v tabeli se lahko razlikujejo glede na model stroja.
- Proizvajalec lahko spremeni načine za izbiro dodatnih funkcij. Obstoječe izbirne načine je mogoče odstraniti ali dodati nove načine izbire.
- Vedno izberite najnižjo primerno temperaturo. Najučinkovitejši programi glede porabe energije so na splošno tisti, ki delujejo pri nižjih temperaturah in daljšem trajanju.
- Na hrup in preostalo vsebnost vlage vpliva hitrosti centrifugiranja: večja hitrost centrifugiranja v fazi centrifugiranja, večji hrup in nižja preostala vsebnost vlage.

Vrednosti porabe (SL)

	Izbira temperature (°C)	Hitrost ožemanja (vrt./min)	Nosilnost (kg)	Trajanje programa (hh:mm)	Poraba energije (kWh/cikel)	Poraba vode (L/cikel)	Temperatura perila (°C)	Preostala vsebnost vlage (%)
Eco 40-60	40	1200	6.0	03:17	0.950	49.0	45	53.3
	40	1200	3	02:35	0.450	44.0	30	53.9
	40	1200	1.5	02:35	0.310	30.0	25	55.0
Cottons	20	1200	6	03:00	0.650	77.0	20	53.9
Cottons	60	1200	6	03:00	1.650	80.0	60	53.9
Synthetics	40	1200	2.5	02:00	0.700	60.0	40	40
Xpress / Super Xpress	30	1200	6	00:28	0.200	60.0	23	62

Navedene vrednosti za programe, ki niso program Eco 40-60, so le okvirne.

4.3.5 Glavni programi

Uporabite naslednje glavne programe, odvisno od vrste tkanine.

• Cottons (Bombaž)

V tem programu lahko operete trajno bombažno perilo (rjuhe, posteljnino, brisače, kopalni plašči, spodnje perilo itd.). Ko pritisnete tipko za funkcijo hitrega pranja, se čas trajanja programa občutno skrajša, učinkovitost pranja pa zagotovi intenzivno pranje. Če ne izberete funkcije hitrega pranja, se s tem znatno izboljša učinkovitost pranja in izpiranja močno umazanega perila.

• Synthetics (Sintetika)

Ta program lahko uporabite za pranje majic, tkanin iz sintetičnih / bombažnih izdelkov itd. Trajanje programa je občutno krajše in zagotovljena je učinkovita zmogljivost pranja. Če ne izberete funkcije hitrega pranja, se s tem znatno izboljša učinkovitost pranja in izpiranja močno umazanega perila.

• Woollens / Hand Wash (Volna / Hin Pranje)

Ta program uporabite za pranje volnenih / občutljivih oblačil. Izberite temperaturo, ki ustreza etiketam na perilu. Vaše perilo bo oprano z zelo nežnimi gibi, da se ne bo poškodovalo.

4.3.6 Dodatni programi

Za posebno perilo so na voljo dodatni programi.



INFORMACIJE

- Dodatni programi se lahko razlikujejo glede na model stroja.

• Eco 40-60

Program eco 40-60 lahko v istem ciklu očisti normalno umazano bombažno perilo, razglašeno za pranje pri 40 °C ali 60 °C, skupaj v istem ciklu, in da se ta program uporablja za oceno skladnosti z zakonodajo EU o okoljskem oblikovanju.

Čeprav traja dlje kot vsi drugi programi, omogoča velik prihranek energije in vode. Dejanska temperatura vode se lahko razlikuje od navedene temperature pranja. Če v stroj vstavite manj perila (npr. ½ zmogljivosti ali manj), se lahko čas programa samodejno skrajša. V tem primeru se bo poraba energije in vode bolj zmanjšala.

• Hygiene+ (Higiiena+)

Z uporabo pare na začetku programa boste enostavneje zmeščali umazanijo.

Ta program uporabite za svoje perilo (otroška oblačila, posteljnino, posteljnino, spodnje perilo itd. Bombažni predmeti), za katere potrebujete antialergijsko in higiensko pranje pri visoki temperaturi z intenzivnim in dolgim ciklom pranja. Visoka stopnja higiene je zagotovljena zahvaljujoč uporabi pare pred zagonom programa, visokim temperaturam in dodatnemu izpiranju.

- Program je preizkusila "British Allergy Foundation" (Allergy UK) z izbrano temperaturno temperaturo 60 °C in potrdila njegovo učinkovitost pri odstranjevanju alergenov poleg bakterij in plesni.



Allergy UK je zaščitni znak British Allergy Foundation. Pečat odobritve je zasnovan tako, da nudi navodila osebam, ki želijo informacije, ali izdelek znatno zmanjša količino alergenov v okolju, v katerega je nameščen, ali omejuje / zmanjšuje / odstranjuje alergene. Njegov namen je predložiti dokaze, da so bili proizvodi preiskušeni znanstveno ali pregledani, da bi zagotovili merljive rezultate.

• GentleCare (Občutljivo)

Ta program lahko uporabite za pranje občutljivega perila, kot je perilo iz mešanice bombaža/sintetike, pletenine ali nogavice. Pralni gibi v tem programu so bolj občutljivi. Za oblačila, katerih barvo želite ohraniti, nastavite temperaturo na 20 stopinj oziroma uporabite možnost hladnega pranja.

• Xpress / Super Xpress (Ekspresno / super kratko)

S tem programom lahko v kratkem času operete rahlo umazana bombažna oblačila. Ko izberete funkcijo hitrega pranja, lahko trajanje programa zmanjšate na 14 minut. Ko izberete funkcijo hitrega pranja, lahko perete največ 2 (dva) kg perila.

• Dark Care / Jeans (Temno perilo / kavbojke)

Ta program uporabite za ohranitev barve svojih temnih oblačil ali kavbojk. Zahvaljujoč posebnim gibom bobna ta program zagotavlja visoko učinkovitost pranja celo pri nizkih temperaturah. Za temno perilo se priporoča uporaba tekočega pralnega sredstva ali pralnega sredstva za volno. S tem programom ne perite občutljivih oblačil, ki vsebujejo volno, itd.

• Mix 40

Ta program lahko uporabite za skupno pranje bombažnih in sintetičnih oblačil, ne da bi jih morali ločiti.

• **Shirts (Srajce)**

Ta program se uporablja za pranje majic iz bombažnih, sintetičnih in sintetičnih mešanih tkanin. Zmanjša gubice. Na koncu programa se nanese para, da pomaga pri zmanjševanju gub. Poseben profil vrtenja in para, ki se nanese na koncu programa, zmanjšata gubice na vaših srajcah. Če pritisnete tipko za funkcijo hitrega pranja, je uporabljen algoritem predhodne obdelave.

- Na oblačila neposredno nanesite kemikalijo pred obdelavo ali jo dodajte skupaj z detergentom, ko stroj začne odvajati vodo iz glavnega pralnega prostora. Tako je učinkovitost v precej krajšem času enaka kot pri običajnem pranju. Življenjska doba vaših srajc se podaljša.

• **Outdoor / Sports (Oblačila za uporabo na prostem/športna oblačila)**

Ta program uporabite za pranje outdoor / športnih oblačil, ki vsebujejo bombažno / sintetično mešanico, pa tudi nepremočljive krpe, kot so gore-tex. Ta program pere perilo nežno, zahvaljujoč posebnim gibanjem.

• **StainExpert (Strokovnjak za madeže)**

Vaš pralni stroj ima poseben program za madeže, ki zagotavlja, da se različne vrste madežev odstranijo na najučinkovitejši način. Ta program uporabljajte samo za uporabo trajnih, obarvanih bombažev. V tem programu ne perite občutljivih ali nebarvnih oblačil. Pred pranjem morate preveriti oznake oblačil (priporočljivo za majice, hlače, kratke hlače, majice, otroška oblačila, pižame, predpasnike, namizne prte, posteljnino, prevleke za odeje, rjuhe, brisače za kopel / brisače za plažo, običajne brisače, nogavice in bombažno spodnje perilo, primerno za dolge cikle pranja pri visoki temperaturi). S programom za samodejno čiščenje lahko glede na hitro izbiro funkcij odstranite 24 vrst madežev, ki so združeni v dve kategoriji. Tu lahko vidite skupine madežev, ki temeljijo na hitri izbiri funkcij.

Spodaj lahko najdete skupine madežev glede na izbiro hitre funkcije.

Ko izberete hitro funkcijo:		Ko hitra funkcija ni izbrana:	
Kri	Sadni sok	Maslo	Hrana
Čokolada	Kečap	Trava	Majoneza
Puding	Rdeče vino	Blato	Soladni preliv
Jajce	Kari	Koka kola	Ličila
Čaj	Marmelada	Znoj	Strojno olje
Kava	Premog	Umazan ovratnik	Hrana za dojenčke

- Izberite program za madeže.
- V zgoraj omenjenih skupinah za madeže poiščite vrsto madežev, ki jo želite odstraniti, in izberite tipko za hitro pomožno funkcijo, da izberete ustrezno skupino.
- Pazljivo preberite oznako oblačila in se prepričajte, da sta izbrana temperatura in hitrost vrtenja primerna.

• **Down Wear (Spodnje perilo)**

Ta program uporabite za pranje plaščev, telovnikov, jopičev itd., Na katerih je oznaka "strojno pralna". Zahvaljujoč posebnim profilom centrifugiranja voda doseže zračne prostore med perjem. Ob koncu programa je uporabljena para, ki pomaga zmehčati večje kose perila, kot so brisače.

4.3.7 Posebni programi

Za posebne aplikacije izberite katerega koli od naslednjih programov.

• **Rinse (Izpiranje)**

Uporabite za ločeno izpiranje ali škrobljenje perila.

• **Spin+Drain (Centrifugiranje in črpanje vode)**

S tem programom odstranite vodo na obleki / v stroju.

Pred izbiro tega programa izberite zeleno hitrost vrtenja in pritisnite gumb Zagon / Premor. Najprej se iz stroja izčrpa voda. Nato stroj zažene centrifugiranje perila z nastavljenimi hitrostjo in sproti črpa vodo.

Če želite le izčrpati vodo in ne želite zagnati centrifugiranja, nastavite program "Spin + Pump" in s pomočjo gumba Prilagoditev hitrosti vrtenja izberite funkcijo No Spin. Pritisnite gumb za Zagon / Premor.



INFORMACIJE

- Za občutljive tkanine uporabljajte manjšo hitrost centrifugiranja.

4.3.8 Izbira temperature

Kadar koli je izbran nov program, se na indikatorju temperature prikaže priporočena temperatura za izbrani program.

Če želite temperaturo zmanjšati, pritisnite gumb za nastavitev temperature. Temperatura se bo postopoma zniževala. Ko izberete nizko temperaturo, se lučke vrednosti temperature ne prižgejo.



INFORMACIJE

- Če program ne doseže koraka ogrevanja, lahko temperaturo spremenite, ne da bi preklopili na način Premor.

4.3.9 Izbira hitrosti centrifugiranja

Kadar koli je izbran nov program, je na indikatorju hitrosti vrtenja prikazana priporočena hitrost izbranega programa.

Če želite zmanjšati hitrost vrtenja, pritisnite gumb za prilagajanje hitrosti vrtenja. Hitrost centrifugiranja se postopoma zmanjšuje. Nato se na zaslonu na zaslonu prikažeta možnosti "Rinse Hold" in "No Spin". Ko je izbrana funkcija „No Spin“, indikatorske lučke nivoja izpiranja ne svetijo.

Zadrži izpiranje

Če perila ne boste vzeli iz pralnega stroja takoj, ko se program zaključi, vključite funkcijo za zadržanje izpiranja, da perilo ostane v vodi za zadnje izpiranje, kar bo preprečilo mečkanje perila, ko v stroju ne bo več vode. Po tem pritisnite na gumb Zagon/Premor, če želite izpustiti vodo brez centrifugiranja. Program se bo nadaljeval tam, kjer je izpadel, izlijte vodo in nato bo dokončan.

Če želite zagnati centrifugo za perilo, ki stoji v vodi, nastavite hitrost centrifugiranja in pritisnite gumb za Zagon/Premor. Program se bo nadaljeval. Voda bo odtekala, perilo se bo zavrtelo in program se bo končal.



INFORMACIJE

- Če program ne doseže koraka centrifugiranja, lahko hitrost spremenite, ne da bi preklopili na način Premor.

4.3.10 Izbira dodatne funkcije

Dodatne funkcije nastavite, preden zaženete program. Dodatne funkcije, ki ustrezajo programu v teku, lahko izberete ali prekličete, ne da bi pritisnili gumb za Zagon/Premor, medtem ko stroj obratuje. Za takšen korak mora biti stroj v koraku tik pred dodatno funkcijo, ki jo želite izbrati ali preklicati. Če pomožne funkcije ni mogoče izbrati ali preklicati, lučka ustrezne funkcije utripa 3-krat, da uporabnika opozori.



INFORMACIJE

- Če pred zagonom stroja izberete drugo dodatno funkcijo, ki ni združljiva s prvo dodatno funkcijo, sistem prekličie prvo izbrano funkcijo in vključi drugo izbrano dodatno funkcijo.
- Dodatno funkcijo, ki ni združljiva s programom, ni mogoče izbrati. (Glejte tabelo programov in porabe)
- Gumbi za dodatne funkcije niso enaki na vseh modelih stroja.

4.3.10.1 Dodatne funkcije

• Prewash (Predpranje)

Predpranje je smotno nastaviti samo za zelo umazano perilo. Če predpranje ne uporabite, boste prihranili energijo, vodo, detergent in čas.



INFORMACIJE

- Predpranje brez pralnega sredstva se priporoča za til in zavese.

• **Fast +(Hitro+)**

Ko izberete to funkcijo, se trajanje ustreznih programov skrajša za 50 %.

Zahvaljujoč optimiziranim korakom pranja, močnemu mehanskemu delovanju in optimalni porabi vode je kljub skrajšanem trajanju dosežena visoka učinkovitost pranja.

• **Extra Rinse (Dodatnoizpiranje)**

Ta funkcija omogoča, da stroj po glavnem pranju opravi še en cikel izpiranja. Tako se lahko zmanjša tveganje za občutljive kože (dojenčke, alergijske kože itd.), ki jih povzročijo minimalni ostanki detergenta na perilu.

4.3.10.2 Funkcije/programme izberete s 3-sekundnim pritiskom gumbov za funkcije

• **Drum Clean (Čiščenje bobna)**

Za izbiro tega programa pritisnite in 3 sekunde držite gumb za dodatno funkcijo 1.

Uporabljajte ga redno (vsakih 1-2 mesecev) za čiščenje bobna in zagotovitev potrebne higijene.

Zaženite program, ko je stroj popolnoma prazen. Za boljše rezultate dodajte sredstvo za odstranjevanje vodnega kamna v predelek za pralno sredstvo št. "2". Ob koncu programa pustite vrata priprta, da se notranjost stroja posuši.



INFORMACIJE

- To ni program pranja. To je program vzdrževanja.
- Ta program ne zaženite, če je v napravi kakšen predmet. Če program kljub temu vklopite, bo stroj samodejno zaznal perilo v notranjosti in program prekinil.

• **ChildLook (Otroška ključavnica)**

Otrokom lahko preprečite posege v napravo s funkcijo Otroška ključavnica. Tako se lahko izognete spremembam v delujočem programu.



INFORMACIJE

- Če zavrtite gumb za izbiro programa, ko je vklopljena otroška ključavnica, se na zaslonu prikaže "Con". Medtem ko je omogočena Otroška ključavnica, ne morete spremeniti programov, izbrane temperature, hitrosti ali pomožnih funkcij.
- Tudi če z gumbom za izbiro programa izberete drug program, medtem ko je vključena otroška ključavnica, se nadaljuje predhodno izbran program.

Da omogočite Otroško ključavnico:

Pritisnite in držite gumb 2 pomožne funkcije 3 sekunde. Medtem ko držite pritisnjeno tipko 3 sekunde, se prikažejo C03, C02 in C01. Nato se na zaslonu izpiše "Con", ki uporabnika opozori, da je omogočeno otroško zaklepanje. Če pritisnete katerikoli gumb ali obrnete izbiro programa gumb, ko je omogočena možnost zaklepanja otroka, bo prikazano isto opozorilo.

Da onemogočite otroško ključavnico:

Pritisnite in držite gumb 2 pomožne funkcije 3 sekunde, ko se program izvaja. Medtem ko držite gumb pritisnjen 3 sekunde, se prikažejo C03, C02 in C01. Nato se prikaže »COF«, ki uporabnika opozori, da je otroška ključavnica onemogočena.



INFORMACIJE

- Poleg zgornje metode za izključitev otroške ključavnice preklopite gumb za izbiro programa v položaj Vklp / izklop, ko se noben program ne izvaja, in izberite drug program.
- Otroška ključavnica ne bo onemogočena po izpadu ali izklopu napajanja.

• Proti mečkanju+ 3"

Če pritisnete in zadržite gumb 3 pomožne funkcije 3 sekunde, bo ta funkcija izbrana in zasveti nadaljnja lučka ustreznega programa. Ko izberete to funkcijo, se bo boben vrtil do osem ur, da se oblačila na koncu programa ne zmečkajo. Kadar koli v teh osmih urah lahko program preključite in izpraznite stroj. Samo pritisnite kateri koli gumb ali zavrtite gumb za izbiro programa, da končate funkcijo. Nadzorna lučka za program ostane prižgana, tudi če funkcijo končate s pritiskom na kateri koli gumb. Če funkcijo končate z vrtenjem gumba za izbiro programa, bo lučka za spremljanje programa ostala vklopljena ali ugasnila, odvisno od izbranega programa. Če funkcije ne preključite s pritiskom na gumb 3 pomožne funkcije 3 sekunde, jo boste uporabili tudi v naslednjih pralnih ciklih.

4.3.11 Prilagoditev končnega časa

Funkcija Prilagoditev končnega časa omogoča nastavitvev končnega časa programa do 19 ur. Ta čas lahko povečate v 1-urnih intervalih.



INFORMACIJE

- Tekočega detergenta ne uporabljajte, če ste izbrali funkcijo Prilagoditev končnega časa. Na oblačilih lahko ostanejo madeži.

1. Odprite vratca za nalaganje, vstavite perilo v stroj ter dodajte pralno sredstvo itd.
2. Izberite program pranja, temperaturo, hitrost centrifugiranja in po potrebi dodatne funkcije.
3. Pritisnite gumb za prilagoditev končnega časa in izberite zeleni čas.
4. Pritisnite gumb za Zagon/Premor. Prikaže se prikaz zakasnjene končnega časa, ki ste ga določili. Odštevanje se bo začelo za zakasneni končni čas. Na zaslonu se " _ " premika navzgor in navzdol poleg zakasnjene končnega časa.



INFORMACIJE

- Če se program še ni zagnal, lahko v napravo dodate perilo med zakasnjem končnim časom.

5. Na koncu odštevanja se prikaže trajanje izbranega programa. " _ " izgine in izbrani program se bo zagnal.

Sprememba časa zakasnjene končnega časa.

Če med odštevanjem želite spremeniti čas: Obrnite gumb za izbiro programa, da preključite funkcijo zakasnjene končnega časa in nato znova nastavite zeleni čas.

1. Pritisnite gumb za prilagoditev končnega časa. Ob prvem pritisku se trajanje programa zaokroži na najbližje celo število. Vsak naslednji pritisk bo čas povečal za eno uro.
2. Če želite zmanjšati zamudo končnega časa, zaporedoma pritisnite gumb za prilagoditev končnega časa, dokler se ne prikaže zeleni čas.

Preklic funkcije zakasnitve zagona

Če želite prekiniti odštevanje končnega časa in takoj zagnati program:

1. Nastavite gumb za izbiro programa na kateri koli program. Tako bo odložen čas preklica. Lučka za konec / preklic utripa neprekinjeno.
2. Nato izberite program, ki ga želite ponovno zagnati.
3. Za zagon programa pritisnite gumb Zagon / Premor.

4.3.12 Zagon programa

1. Za zagon programa pritisnite gumb Zagon / Premor.
2. Zasveti svetlobni indikator nadaljevanja programa, ki označi zagon programa.



INFORMACIJE

- Če med izbiro programa ne zaženete nobenega programa ali v roku 10 minut ne pritisnete nobene tipke, se zaslonske lučke ugasnejo. Ko je gumb za izbiro programa obrnjen ali pritisnjen kateri koli gumb, se bodo lučke zaslona ponovno vklopile.

4.3.13 Napredovanje programa

Napredovanje tekočega programa lahko spremljate iz indikatorja Nadzor programa. Na začetku vsakega koraka programa se prižge ustrezna lučka.



INFORMACIJE

- Če ste izbrali pomožno funkcijo "Proti gubam+", bosta med tem korakom istočasno vklopljeni LED »End« in LED "Proti gubam+".
- Ko končate program med korakom "Proti gubam+", preprosto pritisnite kateri koli gumb ali obrnite gumb za izbiro programa.

Dodatne funkcije, nastavitve hitrosti in temperature lahko spremenite, ne da bi ustavili potek programa v teku. Če želite to narediti, sprememba, ki jo boste naredili, mora biti nekaj, kar se bo izvedlo po koraku programa, ki se izvaja. Če sprememba ni primerna, bodo ustrezne lučke utripale 3-krat.



INFORMACIJE

- Če stroj ne opravi koraka centrifugiranja, se zaradi neenakomerne porazdelitve perila v stroju lahko vključi funkcija za zadržanje izpiranja ali samodejni sistem zaznavanja neuravnotežene obremenitve.

4.3.14 Zaklep vratc za nalaganje

Na nakladalnih vratih stroja je sistem zaklepanja, ki preprečuje odpiranje nakladalnih vrat v primerih, ko nivo vode ni primeren.

Lučka za nalaganje vrat začne utripati, ko stroj preklopi v način premora. Stroj preverja nivo vode v notranjosti. Če je nivo primeren, se lučka nakladalnih vrat ugasne in vrata za natovarjanje se lahko odprejo v 1-2 minutah.

Če nivo ni primeren, lučka za nakladalna vrata ostane prižgana in nakladalnih vrat ni mogoče odpreti. Če morate odpreti vratca za vstavljanje perila, medtem ko svetlobni indikator sveti, najprej prekličite trenutni program. Glejte "Preklic programa"

Odpiranje nakladalnih vrat v primeru izpada električne energije:



INFORMACIJE

- V primeru izpada elektrike lahko vratca za nalaganje odprete ročno, tako da uporabite ročaj za odpiranje vratc za nalaganje v sili, ki se nahaja pod pokrovom filtra črpalke.



OPOZORILO!

- Preden odprete vratca za nalaganje, se prepričajte, da v stroju ni vode, da se tako izognete iztekanju vode.

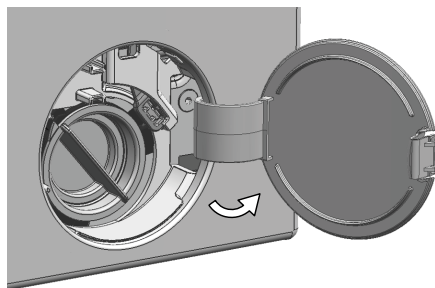

- Izklopite in odklopite aparat.
- Odprite pokrov filtra črpalke.

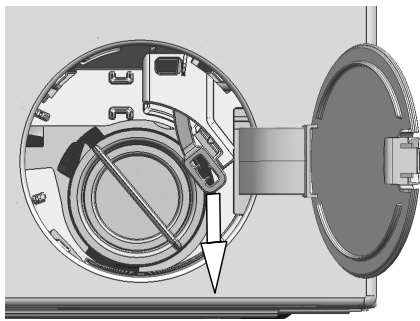

- Z orodjem odstranite zasilni ročaj polnilnih vrat za pokrovom filtra.
- Odprite polnilna vrata tako, da povlečete zasilni ročaj polnilnih vrat navzdol.
- Če se polnilna vrata ne odprejo, poskusite znova povleči ročaj navzdol.
- Ko odprete polnilna vrata, premaknite zasilni ročaj polnilnih vrat nazaj v prvotni položaj.

4.3.15 Sprememba izbire po zagonu programa

Preklop stroja v način za premor

Pritisnite Zagon / Premor, da napravo preklopite v način začasne zaustavitve med izvajanjem programa. Lučka trenutnega programa utripa na prikazovalniku Nadzor programa, kar kaže, da je stroj prešel v način prekinitve.

Ko so vrata za natovarjanje pripravljena za odpiranje, se bo poleg koračne lučke programa ugasnila tudi lučka Nalaganje vrat.

Spreminjanje pomožne funkcije, hitrosti in temperature

Glede na korak, ki ga je program dosegel, lahko prekličete ali izberete pomožne funkcije. Glejte "Izbira dodatne funkcije".

Prav tako lahko spremenite nastavitve hitrosti in temperature. Glejte »"Izbira hitrosti centrifugiranja" in "Izbira temperature".



INFORMACIJE

- Če spremembe niso možne, 3-krat zasveti zadevni svetlobni indikator.

Nalaganje in odstranjevanje perila

1. Pritisnite gumb za "Zagon/Premor", če želite začasno ustaviti stroj. Nadzorna lučka ustreznega koraka programa, med katerim je bil stroj vklopljen v način za premor, utripa.
2. Počakajte, dokler se vratca za vstavljanje perila ne odklenejo.
3. Odprite nakladalna vrata in dodajte ali vzemite perilo.
4. Zaprite vratca za nalaganje.
5. Po potrebi spremenite nastavitve dodatnih funkcij, temperature in hitrosti.
6. Za zagon stroja pritisnite gumb "Zagon/Premor".

4.3.16 Preklic programa

Program prekličete tako, da zavrtite gumb za izbiro programa na drug program. Prejšnji program bo preklican. Lučka za konec / preklic utripa nenehno in obvešča, da je program preklican.

Ko zavrtite gumb za izbiro programa, bo stroj končal program, vendar ne bo odvajal vode v notranjost. Ko nastavite in zaženete nov program, se le-ta zažene glede na korak, v katerem ste preklicali predhodni program. Na primer lahko stroj vzame dodatno vodo ali še naprej pere z vodo v notranjosti.



INFORMACIJE

- Odvisno od koraka, v katerem je bil program preklican, boste morda morali za program, ki ste ga izbrali na novo, spet dodati detergent in mehčalo.

4.3.17 Konec programa

Na koncu programa se prikaže »End«.

1. Počakajte, da se luč nakladalnih vrat popolnoma ugasne.
2. Za izklop naprave preklopite gumb za izbiro programa na Vklop / Izklop.
3. Iz naprave vzemite perilo in zaprite vrata za vstavljanje perila. Vaš stroj je zdaj pripravljen za naslednji cikel pranja.

4.3.18 Vaš stroj ima funkcijo "Pause Mode".

Po uporabi gumba za vklop / izklop vklopite napravo, če v izbirnem koraku ne zaženete nobenega programa ali ne izvedete ničesar drugega ali če ne storite ničesar v 10 minutah po zaključku izbranega programa, stroj samodejno preklopi v način varčevanja z energijo. Če ima vaš izdelek zaslon, ki prikazuje programski čas, se bo ta zaslon popolnoma izklopil. Če obrnete gumb za izbiro programa ali se dotaknete katerega koli gumba, se lučke in zaslon vrnejo na prejšnji položaj. Izbire, ki jih opravite pri izhodu iz načina varčevanja z energijo, se lahko spremenijo. Preden zaženete program, preverite, ali so vaše izbire ustrezne. Po potrebi ponovite nastavitve. To ni napaka.

4.4 Vzdrževanje in čiščenje

Tehnična življenjska doba stroja se podaljša in število pogostih težav se zmanjša, če stroj redno čistite.

4.4.1 Čiščenje predala za pralno sredstvo

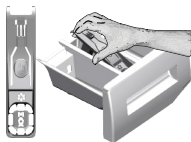

Predal za pralno sredstvo redno čistite (na vsakih 4-5 pranj), kot je opisano v nadaljevanju, in tako preprečite kopičenje ostankov praška.

Da bi ga odstranili dvignite zadnji del sifona, kot prikazuje slika.

Če se v predelku za mehčalec nabira prekomerna količina mešanice vode in mehčalca, očistite sifon.

- 1 Pritisnite gumb s pikicami na sifonu v predelku za mehčalec in predelek izvlecite iz stroja.
- 2 Predal za pralno sredstvo in sifon operite v umivalniku z obilico mlačne vode. Med čiščenjem nosite zaščitne rokavice ali uporabite primerno krtačo, tako da se s kožo ne dotikate ostankov.
- 3 Potem ko predal očistite, ga namestite pravilno nazaj na mesto.

4.4.2 Čiščenje vrat za nalaganje in bobna

Iz izdelke, ki so opremljeni s programom za čiščenje bobna glejte Upravljanje z izdelkom - programi.



Postopek za čiščenje bobna ponovite vsaka 2 meseca.

Uporabljajte sredstvo za zaščito pred nastajanjem vodnega kamna, primerno za pralne stroje.



Po vsakem pranju se prepričajte, da v bobnu ne ostanejo kakšne tuje snovi. Če so odprtine, ki so prikazane na spodnji sliki, zamašene, jih z zobotrebceom odmašite.

Tuje kovinske snovi bodo povzročile madeže rje na bobnu. Madeže na bobnu očistite s sredstvi za čiščenje nerjavečega jekla.

Pri tem nikoli ne uporabljajte jeklene ali žične volne. S tem boste namreč poškodovali barvane, kromirane in plastične površine.

4.4.3 Čiščenje trupa in nadzorne plošče

Trup stroja po potrebi obrišite z vodo z milom ali blagimi čistilnimi sredstvi, ki ne povzročajo korozije, in ga posušite z mehko krpo.

Nadzorno ploščo očistite samo z mehko in vlažno krpo.

4.4.4 Čiščenje dovodnih filtrov

Na zadnji strani stroja je na koncu vsakega dovodnega ventila ter na koncu vsake dovodne cevi, ki je priključena na pipo, filter. Ti filtri preprečujejo prodor tujkov in umazanije iz vode v pralni stroj. Umazane filtre je treba očistiti.

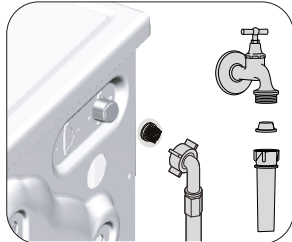

- 1 Zaprite pipe.
- 2 Snemite matice dovodnih cevi, tako da odprete dostop do filtrov na dovodnih ventilih. Matice očistite z ustrezno krtačko. Če so filtri zelo umazani, jih s kleščami vzemite ven in očistite.
- 3 Odstranite filtre na ploski strani dovodnih cevi skupaj s tesnili ter jih očistite pod tekočo vodo.
- 4 Previdno ponovno namestite tesnila in filtre ter ročno privijte matice.

4.4.5 Odjem morebitne preostale vode in čiščenje filtra črpalke

Filtrirni sistem v stroju zaščiti pogon črpalke pred trdimi predmeti, kot so gumbi, kovanci in delci tkanin, med odjemom vode. Tako je odjem vode neoviran in tehnična življenjska doba stroja se podaljša. Če se voda ne odvaja iz stroja, to pomeni, da je zamašen filter črpalke. Filter je treba očistiti vsake 3 mesece ali vsakokrat, ko se zamaši. Pred čiščenjem filtra črpalke je treba iztočiti vodo iz stroja. Vodo je treba iztočiti tudi pred prevozom in prenašanjem stroja (npr. selitev v drugo hišo) in v primeru, da voda zmrzne.



POZOR: Tujki, ki ostanejo v filtru črpalke, lahko poškodujejo stroj ali ustvarjajo hrup.

POZOR: Če stroja ne uporabljate, izklopite pipo, odstranite cev za dovod vode in izpraznite vodo, ki se nahaja v stroju, da preprečite nevarnost zmrzovanja.

POZOR: Po vsaki uporabi izklopite pipo, na katero je povezana cev za dovod vode.

Če želite očistiti umazan filter in iztočiti vodo, upoštevajte naslednja navodila:

1 Izvlecite vtič in tako izključite napajanje.



POZOR: Temperatura vode v stroju se lahko dvigne na 90 °C. Za zaščito pred opeklinami filter očistite, ko se voda v stroju ohladi.

2. Odprite pokrov filtra.

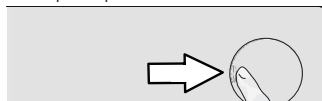

3 Za praznjenje vode upoštevajte spodnja navodila.

Če stroj ni opremljen z odjemno cevjo za ukrepanje v sili za praznjenje vode:

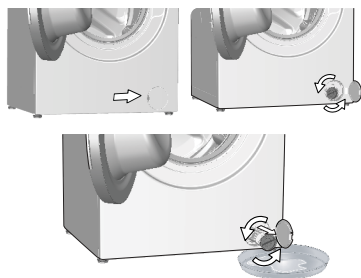

- Pred filter namestite večjo posodo, v katero se bo stekla voda iz filtra.
- Obrnite in odvijajte filter črpalke (v nasprotni smeri urnega kazalca), dokler voda ne začne iztekati. Vodo prestrezite v posodo, ki ste jo postavili pred filter. Polito vodo obrišete s krpo.
- Ko se izteče vsa voda, zavrtite filter do konca giba in ga vzemite ven.

4 Očistite ostanke v filtru in umazanijo okoli pogona črpalke.

5. Zamenjajte filter.

6. Če je filtrski pokrov sestavljen iz dveh kosov, pokrov zaprite tako, da pritisnete na jeziček. Če je pokrov iz enega kosa, najprej namestite jezička na mesto spodaj in nato pritisnite na zgornji del, tako da se pokrov zapre.

5 Odpravljanje težav

Težava	Vzrok	Rešitev
Program se ne začne, po tem, ko zaprete vrata.	Niste pritisnili gumba za začetek/premor/preklic. V primeru prevelike količine perila se lahko vratca za nalaganje težko zaprejo.	<ul style="list-style-type: none"> *Pritisnite gumb za začetek/premor/preklic. Zmanjšajte količino perila in preverite, ali so vratca za nalaganje pravilno zaprta.
Programa ni možno zagnati ali izbrati.	Pralni stroj se je zaradi težave med dovajanjem (napetost, vodni tlak itd.) morda preklopil v način samodejne zaščite.	<ul style="list-style-type: none"> Program prekličete tako, da zavrčite izbirni gumb na drug program. Sistem prekliče predhodni program. (glejte »Preklic programa«). Ne gre za napako; voda ne škoduje stroju.
Voda v stroju.	Po opravljenih procesih za nadzor kakovosti med proizvodnjo je morda v stroju ostala manjša količina vode.	<ul style="list-style-type: none"> • Odprite pipe. • Izravnajte cev. • Očistite filter. • Zaprite vratca.
Stroj se preklopi v način pripravljenosti, ko se program začne ali ko v stroju ne doteka voda.	Pipa je izklopljena. Dovodna cev je upognjena. Dovodna cev je zamašena. Vratc za nalaganje ni mogoče odpreti. Priključek za vodo je morda napačen ali pa je prekinjen dotok vode (ko je dovod vode prekinjen, lučke LED za pranje ali izpiranje utripajo).	<ul style="list-style-type: none"> • Preverite priključek za vodo. Če je dotok vode prekinjen, pritisnite tipko za zagon/premor, ko je voda ponovno dovodena, da stroj nadaljuje z delovanjem.
Voda v stroju se ne izprazni.	Odtočna cev je morda zamašena ali zavita. Filter črpalke je zamašen.	<ul style="list-style-type: none"> • Očistite ali izravnajte cev. • Očistite filter črpalke.
Stroj vibrira oziroma obratuje hrupno.	Stroj morda ni uravnoteženo postavljen. V filtru črpalke je morda trda snov. Varnostni vijaki za zaščito med prevozom in prenašanjem so še na mestu. V stroju je morda premajhna količina perila. Stroj je morda preobremenjen s perilom.	<ul style="list-style-type: none"> • Nastavite nogice, tako da stroj uravnotežite. • Očistite filter črpalke. • Odstranite varnostne vijake. • Naložite več perila. • Vzemite ven nekaj perila ali z roko porazdelite obremenitev, tako da ga enakomerno uravnotežite v stroju.
Z dna stroja uhaja voda.	Stroj je morda naslonjen ob trd element.	<ul style="list-style-type: none"> • Preverite in potrdite, da se stroj na nič ne naslanja.
Stroj se kmalu po zagonu programa zaustavi.	Odtočna cev je morda zamašena ali zavita. Filter črpalke je zamašen.	<ul style="list-style-type: none"> • Očistite ali izravnajte cev. • Očistite filter črpalke.
Stroj neposredno prazni vodo, ki priteče vanj.	Stroj se je morda začasno zaustavil zaradi nizke napetosti.	<ul style="list-style-type: none"> • Stroj se ponovno zažene, ko napetost vzpostavi normalno raven.
Med pranjem v stroju ni vode.	Odtočna cev morda ni na ustrezni višini.	<ul style="list-style-type: none"> • Priključite odtočno cev, kot je opisano v navodilih za uporabo.
Vratc za nalaganje ni mogoče odpreti.	Z zunanje strani pralnega stroja ni vidna raven vode. Zaklep vrat je aktiviran zaradi ravni vode v stroju. Stroj segreva vodo ali pa je v ciklu centrifugiranja. Otroška zaščita je vklopljena. Zaklep vrat bo izklopljen nekaj minut po koncu programa. Vratca za nalaganje se lahko zaradi pritiska, ki so mu izpostavljena, zataknejo.	<ul style="list-style-type: none"> • To ni napaka. • Vodo izpraznite, tako da zaženete program za črpanje ali centrifugiranje. • Počakajte, da se program zaključí. • Počakajte nekaj minut, da se zaklep vrat izklopi. • Primitte ročaj in potisnite ter povlecite vratca za nalaganje, da se sprostijo, nato pa jih odprite.
Pranje traja dlje, kot je določeno v priročniku. (*)	Tlak vode je nizek. Morebitna nizka napetost. Vhodna temperatura vode je morebiti nizka. Poveča se lahko tudi število izpiranj in/ali količina vode za izpiranje. Zaradi prevelike količine pralnega sredstva se lahko pojavi premočno penjenje in vklopi se sistem samodejnega odstranjevanja pene.	<ul style="list-style-type: none"> • Stroj ne začne obratovati, dokler ni v njem zadostne količine vode, da prepreči slabe rezultate pranja zaradi pomanjkanja vode. Zato je čas pranja daljši. • Čas pranja je podaljšan za preprečitev slabih rezultatov pranja kot posledice nizke napajalne napetosti. • Čas za segrevanje vode je v hladni sezoni daljši. Tudi čas pranja je lahko daljši za preprečevanje slabih rezultatov pranja. • Ko je potrebno dobro izpiranje, stroj poveča količino vode za izpiranje ter po potrebi doda dodatni korak izpiranja. • Uporabljajte priporočeno količino pralnega sredstva.

Težava	Vzrok	Rešitev
Programski čas se ne odšteva. (Na modelih z zaslonom) (*)	Merilnik časa se lahko zaustavi med dotokom vode.	<ul style="list-style-type: none"> Indikator merilnika časa ne odšteva, dokler v stroj doteka ustrežna količina vode. Stroj ne začne obratovati, dokler ne zajame količine vodene, zadostne za zaščito pred slabimi rezultati pranja zaradi pomanjkanja vode. Po tem indikator merilnika časa ponovno zažene odštevanje.
	Merilnik časa se lahko zaustavi med fazo ogrevanja.	<ul style="list-style-type: none"> Indikator merilnika časa ne odšteva, dokler stroj ne doseže nastavljene temperature.
	Merilnik časa se lahko zaustavi med fazo centrifugiranja.	<ul style="list-style-type: none"> Samodejni sistem zaznavanja neuravnotežene obremenitve se lahko vključi zaradi neuravnotežene porazdelitve perila v bobnu.
Programski čas se ne odšteva. (*)	Perilo v stroju je morebiti neuravnoteženo.	<ul style="list-style-type: none"> Samodejni sistem zaznavanja neuravnotežene obremenitve se lahko vključi zaradi neuravnotežene porazdelitve perila v bobnu.
Stroj ne preklopi v fazo centrifugiranja. (*)	Perilo v stroju je morebiti neuravnoteženo.	<ul style="list-style-type: none"> Samodejni sistem zaznavanja neuravnotežene obremenitve se lahko vključi zaradi neuravnotežene porazdelitve perila v bobnu.
	Stroj ne bo izvajal centrifugiranja, če voda v stroju ni popolnoma izpraznjena.	<ul style="list-style-type: none"> Preverite filter in odtočno cev.
	Zaradi prevelike količine pralnega sredstva se lahko pojavi premočno penjenje in vklopi se sistem samodejnega odstranjevanja pene.	<ul style="list-style-type: none"> Uporabljajte priporočeno količino pralnega sredstva.
Slabi rezultati pranja: Perilo se obarva sivo. (**)	Dlje časa ste uporabljali nezadostne količine pralnega sredstva.	<ul style="list-style-type: none"> Uporabite priporočljivo količino pralnega sredstva za trdoto vode in perilo.
	Pranje je potekalo ob nizkih temperaturah dlje časa.	<ul style="list-style-type: none"> Izberite ustrezno temperaturo za pranje določenega perila.
	Nezadostna količina pralnega sredstva za trdo vodo.	<ul style="list-style-type: none"> Nezadostna količina pralnega sredstva pri trdi vodi povzroči, da madeži ostanejo na oblačilu, zaradi česar se oblačilo čez čas obarva sivo. Ko se pojavi sivina, jo je težko odpraviti. Uporabite priporočljivo količino pralnega sredstva za trdoto vode in perilo.
	Dodali ste preveliko količino pralnega sredstva.	<ul style="list-style-type: none"> Uporabite priporočljivo količino pralnega sredstva za trdoto vode in perilo.
Slabi rezultati pranja: Madežev ni mogoče odpraviti ali pa perilo ni pobeljeno. (**)	Dodali ste premajhno količino pralnega sredstva.	<ul style="list-style-type: none"> Uporabite priporočljivo količino pralnega sredstva za trdoto vode in perilo.
	Naložili ste prekomerno količino oblačil.	<ul style="list-style-type: none"> V stroj ne nalagajte prekomerne količine oblačil. Naložite količine perila, priporočene v razdelku "Preglednice programov in porabe".
	Izbrali ste napačen program in temperaturo.	<ul style="list-style-type: none"> Izberite ustrezen program in temperaturo za pranje določenega perila.
	Uporabili ste napačno vrsto pralnega sredstva.	<ul style="list-style-type: none"> Uporabite originalno pralno sredstvo, ki ustreza stroju.
	Dodali ste preveliko količino pralnega sredstva.	<ul style="list-style-type: none"> Pralno sredstvo dodajte v ustrezen predelek. Ne mešajte belilnega sredstva s pralnim sredstvom.
Slabi rezultati pranja: Na perilu so se pojavili oljni madeži. (**)	Bobna niste redno čistili.	<ul style="list-style-type: none"> Redno čistite boben. Za to glejte 4.4.2.
Slabi rezultati pranja: Oblačila imajo neprijeten vonj. (**)	Zaradi rednega pranja ob nizkih temperaturah in/ali v kratkih programih, se na bobnu pojavijo vonjave in plasti bakterij.	<ul style="list-style-type: none"> Po vsakem pranju pustite predal za pralno sredstvo in vrata za vstavljanje perila priprta. Tako se v stroju ne bo pojavilo vlažno okolje, ki privlači bakterije.
Barva perila je zbledela (**)	Naložili ste prekomerno količino oblačil.	<ul style="list-style-type: none"> V stroj ne nalagajte prekomerne količine oblačil.
	Uporabili ste vlažno pralno sredstvo.	<ul style="list-style-type: none"> Pralna sredstva shranjujte v okolju, ki ni vlažno, in jih ne izpostavljajte prekomernim temperaturam.
	Izbrali ste višjo temperaturo.	<ul style="list-style-type: none"> Izberite ustrezen program in temperaturo glede na vrsto in umazanost perila.

Težava	Vzrok	Rešitev
Slabo izpiranje.	Neustrezna količina, znamka in pogoji shranjevanja uporabljenega pralnega sredstva.	<ul style="list-style-type: none"> • Uporabite ustrezno pralno sredstvo za pralni stroj in perilo. Pralna sredstva shranjujte v okolju, ki ni vlažno, in jih ne izpostavljajte prekomernim temperaturam.
	Pralno sredstvo ste dodali v napačen predelek.	<ul style="list-style-type: none"> • Če pralno sredstvo dodate v predelek za predpranje, čeprav predpranja niste izbrali, bo stroj uporabil pralno sredstvo med izpiranjem ali mehčanjem. Pralno sredstvo dodajte v ustrezen predelek.
	Filter črpalke je zamašen. Odtočna cev je zvita.	<ul style="list-style-type: none"> • Preverite filter. • Preverite odtočno cev.
Perilo je po pranju postalo trdo. (**)	Dodali ste premajhno količino pralnega sredstva.	<ul style="list-style-type: none"> • Če ne uporabite dovolj pralnega sredstva za trdoto vodo, lahko perilo postane trdo. Uporabite priporočljivo količino pralnega sredstva za trdoto vode.
	Pralno sredstvo ste dodali v napačen predelek.	<ul style="list-style-type: none"> • Če pralno sredstvo dodate v predelek za predpranje, čeprav predpranja niste izbrali, bo stroj uporabil pralno sredstvo med izpiranjem ali mehčanjem. Pralno sredstvo dodajte v ustrezen predelek.
	Pralno sredstvo je morda pomešano z mehčalcem.	<ul style="list-style-type: none"> • Ne mešajte mehčalca s pralnim sredstvom. Predal za pralno sredstvo operite in očistite z vročo vodo.
Perilo ne diši kot mehčalec. (**)	Pralno sredstvo ste dodali v napačen predelek.	<ul style="list-style-type: none"> • Če pralno sredstvo dodate v predelek za predpranje, čeprav predpranja niste izbrali, bo stroj uporabil pralno sredstvo med izpiranjem ali mehčanjem. Predal za pralno sredstvo operite in očistite z vročo vodo. Pralno sredstvo dodajte v ustrezen predelek.
	Pralno sredstvo je morda pomešano z mehčalcem.	<ul style="list-style-type: none"> • Ne mešajte mehčalca s pralnim sredstvom. Predal za pralno sredstvo operite in očistite z vročo vodo.
Ostanki pralnega sredstva v predalu za pralno sredstvo. (**)	Pralno sredstvo ste dodali v moker predal.	<ul style="list-style-type: none"> • Predal za pralno sredstvo posušite, preden vanj dodate pralno sredstvo.
	Pralno sredstvo je vlažno.	<ul style="list-style-type: none"> • Pralna sredstva shranjujte v okolju, ki ni vlažno, in jih ne izpostavljajte prekomernim temperaturam.
	Tlak vode je nizek.	<ul style="list-style-type: none"> • Preverite tlak vode.
	Pralno sredstvo v glavnem predelku za pranje se je zmočilo med dodajanjem vode za predpranje. Odprtine za predelek za pralno sredstvo so zamašene.	<ul style="list-style-type: none"> • Preverite odprtine in jih očistite, če so zamašene.
	Obstaja težava z ventili predala za pralno sredstvo. Pralno sredstvo je morda pomešano z mehčalcem.	<ul style="list-style-type: none"> • Pokličite pooblaščenega serviserja. • Ne mešajte mehčalca s pralnim sredstvom. Predal za pralno sredstvo operite in očistite z vročo vodo.
	Bobna niste redno čistili.	<ul style="list-style-type: none"> • Redno čistite boben. Za to glejte 4.4.2.
V stroju se ustvarja preveč pene. (**)	Uporabljate neustrezna pralna sredstva za pralni stroj.	<ul style="list-style-type: none"> • Uporabite pralna sredstva, ki ustrezajo stroju pralnemu stroju.
	Dodali ste prekomerno količino pralnega sredstva.	<ul style="list-style-type: none"> • Uporabljajte zadostno količino pralnega sredstva.
	Pralno sredstvo je bilo shranjeno ob nepravilnih pogojih.	<ul style="list-style-type: none"> • Pralno sredstvo shranite na zaprtem in suhem mestu. Ne shranjujte ga na mestih, kjer se pojavljajo prekomerne temperature.
	Pletene tkanine, kot je til, lahko povzročijo premočno penjenje.	<ul style="list-style-type: none"> • Za te vrste tkanin uporabite manj pralnega sredstva.
	Pralno sredstvo ste dodali v napačen predelek. Mehčalec se je prehitro dodal k pranju.	<ul style="list-style-type: none"> • Pralno sredstvo dodajte v ustrezen predelek. • Morda obstaja težava z ventili ali v predalu za pralno sredstvo. Pokličite pooblaščenega serviserja.

Težava	Vzrok	Rešitev
Pena se steka iz predala za pralno sredstvo.	Dodali ste preveliko količino pralnega sredstva.	<ul style="list-style-type: none"> • Zmešajte 1 žlico mehčalca in ½ litra vode ter mešanico nalijte v predelek za pranje v predala za pralno sredstvo. • V napravo dodajte pralno sredstvo glede na program in največjo količino perila, navedeno v "Preglednici programov in porabe". Če uporabite dodatne kemikalije (odstranjevalci madežev, belila itd.), zmanjšajte količino pralnega sredstva.
Ob koncu programa je perilo mokro. (*)	Zaradi prevelike količine pralnega sredstva se lahko pojavi premočno penjenje in vklopi se sistem samodejnega odstranjevanja pene.	<ul style="list-style-type: none"> • Uporabljajte priporočeno količino pralnega sredstva.
(*) Stroj se ne preklopi v fazo centrifugiranja, če perilo v bobnu ni enakomerno porazdeljeno – zaščita pred poškodbami stroja in okolja. Perilo je treba znova porazdeliti in odviti.		
(**) Boben ni redno čiščen. Redno čistite boben. Glej 4.4.2		
	POZOR: Če kljub upoštevanju teh navodil ne uspete odpraviti težav, se posvetujte s prodajalcem oziroma pooblaščenim serviserjem. V nobenem primeru ne poskušajte sami popraviti stroja, ki ne deluje.	

Ko je naprava izklopljena, pritisnete in držite dlje časa 1 in 2 dodatna funkcijska gumba, odštevanje 3-2-1 in se prikaže celoten cikel pranja, končan na napravi.

Ko se prikaže celoten cikel pranja, se prikažejo morebitne kode napak. Preverite informacije na zaslonu v spodnji tabeli.

Informacije na zaslonu	Vzrok	Rešitev
Napaka	Na napravi deluje varnostni algoritem.	Počakajte, da se napisano izpiše do konca. Po pritisku dodatnih funkcijskih gumbom 1 in 2 preverite informacije na zaslonu.
SC	Vaša težava med preverjanjem ni rešena.	Pokličite pooblaščenega serviserja.
E5	Filter črpalke je zamašen.	Očistite filter črpalke. Glejite poglavje "Izpusť preostale vode in čišćenje filtra črpalke". Poskusite s centrifugiranjem. Če težava ni odpravljena, pokličite servis.
E8	Stroj ne dovaja vode.	<ul style="list-style-type: none"> • Odprite pipe. • Preverite, da ni prišlo do izpada vode. • Preverite povezavo cevi za dovod vode, če je cev upognjena, jo poravnajte. • Očistite filter črpalke. Glejite poglavje "Izpusť preostale vode in čišćenje filtra črpalke". • Zaprite vrata stroja. Preverite, če so vrata zaklenjena. Zaženite stroj še enkrat. Če težava ni odpravljena, pokličite servis.
E29	Stroj se je zaradi težave med dovajanjem (napetost, vodni tlak itd.) morda preklpil v način samodejne zaščite.	Program preključite tako, da zavrtite gumb za izbiro programa na drug program. Sistem preključí predhodni program. Glejite poglavje "Preključ programa". Če težava ostaja, pokličite servis.
E17	Po končanem ciklu pranja v stroju ostaja odvečna pena.	<ul style="list-style-type: none"> • Detergent shranjujite v zaprtem in suhem prostoru. Ne hranite ga v pretrano vroćih prostorih. • Za porozno perilo, kot je til, uporabite manjše kolićine detergenta. • Uporabite kolićino detergenta, ki ustreza kolićini perila in stopnji madeža. • Uporabite samo ustrezno kolićino detergenta. • Preverite, da stresete detergent v ustrezen predelek. • Zaženite program za čišćenje bobna, ko je stroj prazen. Glejite program "Čišćenje bobna". Če vas stroj nima programa Čišćenje bobna, lahko uporabite program Bombaž 90C. • Po kratkem programu pranja brez detergenta, preverite stroj. Če težava ostaja, pokličite servis.
E18	Centrifugiranje se ne začne zaradi neravnovesja stroja.	Preverite perilo v stroju. Kolićina perila morda ni zadostna. Poskusite dodati perilo. Perilo lahko povzroća neravnovesje; ročno razvrstite perilo in ga enakomerno porazdelite po stroju. Ponovno poskusite s centrifugiranjem.
E12	V stroju je voda.	Izključite stroj. Voda je morda pod strojem. Očistite vodo pod strojem. Vključite stroj. Poskusite zagnati kratek cikel pranja. Če se težava ponovi ali vidite, da voda pušća iz ene od cevi, zaprite ventile in pokličite servis.
E27	Preverite odtok vode iz stroja.	Glejite poglavje "Priključitev odtoćne cevi na odtok".
E84	Povezave BLE ni mogoće vzpostaviti.	Preverite in jo skušajte vzpostaviti. Glejite poglavje "Funkcije HomeWhiz in Daljinski upravljalik". Če težava ostaja, pokličite servis.

IZJAVA O ZAVRITVI ODGOVORNOSTI / OPOZORILO

Nekatere (preproste) napake lahko ustrezno odpravi končni uporabnik, ne da bi s tem povzročil kakršno koli varnostno težavo ali nevarno uporabo, pod pogojem, da je napaka odpravljena v okviru predpisanih omejitev in v skladu z naslednjimi navodili (glejte razdelek »Popravilo s strani uporabnika«).

Razen če je drugače navedeno v razdelku »Popravilo s strani uporabnika« spodaj, se je za popravila treba obrniti na pooblaščen poklicne serviserje, da se preprečijo varnostne težave. Pooblaščen poklicni serviser je poklicni serviser, ki mu je proizvajalec odobril dostop do navodil in seznama rezervnih delov tega izdelka v skladu z metodami, opisanimi v zakonodajnih aktih na podlagi Direktive 2009/125/ES. **Samo serviser (tj. pooblaščen poklicni serviser), s katerim lahko vzpostavite stik prek telefonske številke, navedene v uporabniškem priročniku/na garancijski kartici ali prek pooblaščenega prodajalca, lahko izvede servis v skladu z garancijskimi pogoji, zato vas opozarjamo, da se v primeru popravil, ki jih izvedejo poklicni serviserji, ki jih ni pooblastila družba Beko, garancija razveljavi.**

Popravilo s strani uporabnika

Končni uporabnik lahko sam izvede popravilo v zvezi z naslednjimi rezervnimi deli: vrata, vratni tečaj in tesnila, druga tesnila, sklop za zaklepanje vrat in plastični zunanji deli, kot so dozirne posode za detergent (posodobljen seznam je od 1. marca 2021 na voljo tudi na spletnem mestu support.beko.com).

Za zagotovitev varnosti izdelka in preprečitev nevarnosti hudih telesnih poškodb morajo biti omenjena popravila s strani uporabnika izvedena v skladu z navodili za takšna popravila, ki so navedena v uporabniškem priročniku ali na voljo na spletnem mestu support.beko.com. Zaradi lastne varnosti pred začetkom izvajanja popravila odklopite izdelek z napajanja.

Poskusi popravil in popravila s strani končnih uporabnikov, ki se izvedejo za dele, ki niso navedeni na takšnem seznamu, in/ali ki niso skladna z navodili za popravilo s strani uporabnika, ki so navedena v uporabniških priročnikih ali na voljo na spletnem mestu support.beko.com, razveljavijo garancijo za izdelek in lahko povzročijo varnostne težave, za katere ne odgovarja družba Beko.

Zato močno priporočamo, da končni uporabniki ne izvajajo popravil na delih, ki niso navedeni na omenjenem seznamu, in da se v takšnih primerih obrnejo na pooblaščen ali registrirane poklicne serviserje. V nasprotnem primeru lahko takšni poskusi s strani končnih uporabnikov povzročijo varnostne težave (požar, poplavo, smrt zaradi električnega udara in hude telesne poškodbe) in poškodujejo izdelek.

Primeri popravil, za katere se je treba obrniti na pooblaščen ali registrirane poklicne serviserje, so med drugim naslednji: motor, sklop črpalke, matična plošča, plošča motorja, plošča zaslona, grelniki itd.

Če končni uporabniki ne upoštevajo zgornjih navodil, proizvajalec/prodajalec v nobenem primeru ne odgovarja za to.

Rezervni deli za pralni stroj ali pralno-sušilni stroj, ki ste ga kupili, so na voljo 10 let.

V tem času bodo na voljo originalni rezervni deli, ki zagotavljajo pravilno delovanje pralnega stroja ali pralno-sušilnega stroja.