



Įmontuojama viryklė

Vartotojo vadovas

Iebūvēta plīts virsma

Lietotāja rokasgrāmata

Vestavēnā varnā deska

Nāvods k použití

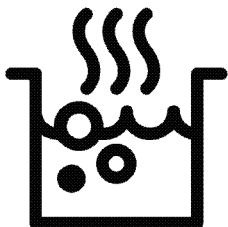

HIC 64401

LT / LV / CZ

185.9102.96/R.AH/9.06.2021/3-2

7756286734

Pirmiausia įdėmiai perskaitykite šį vartotojo vadovą!

Gerbiamas pirkėjų,

Ačiū, kad pasirinkote „Beko“ gaminį. Tikimės, kad šiuo gaminiu, kuris buvo pagamintas naudojantis aukščiausios kokybės moderniausią technologiją, liksite patenkinti. Todėl prieš naudojantis šiuo prietaisu prašome perskaityti visą šį vartotojo vadovą ir prie jo pridėdamus dokumentus ir pasilikti juos, jei jų prireiktų ateityje. Jeigu atiduotumėte šį gaminį kam nors kitam, kartu atiduokite ir šį vartotojo vadovą. Vadovaukitės visais šiame vartotojo vadove pateikiamais įspėjimais ir informacija.

Atminkite, kad šis vartotojo vadovas taip pat taikytinas keletui kitų modelių. Šiame vadove nurodoma, kuo skiriasi įvairūs modeliai.

Simbolių paaiškinimas

Šiame vartotojo vadove naudojami šie simboliai:



Svarbi informacija arba naudingi patarimai apie šio prietaiso naudojimą.



Įspėjimai apie gyvybei ir / arba turtui pavojų keliančias situacijas ir sąlygas.



Įspėjimas dėl elektros smūgio.



Įspėjimas dėl gaisro pavojaus.



Įspėjimas dėl įkaitusių paviršių.



Arçelik A.Ş.
Karaağaç caddesi No:2-6
34445 Sultüce/Istanbul/TURKEY
Made in TURKEY

**1 Svarbūs nurodymai ir
įspėjimai dėl saugos ir
aplinkosaugos 4**

Bendrieji saugos reikalavimai	4
Elektros sauga	4
Gaminio sauga	5
Numatytoji naudojimo paskirtis	7
Vaikų sauga	7
Seno gaminio išmetimas	7
Pakavimo medžiagų išmetimas	7
Būsimas transportavimas	8

2 Bendra informacija 9

Apžvalga	9
Techniniai duomenys	9

3 Įrengimas 11

Prieš įrengiant	11
Įrengimas ir prijungimas	12

4 Paruošimo Darbai 16

Patarimai, kaip taupyti energiją	16
Naudojant pirmą kartą	16
Pirmasis prietaiso valymas	16

5 Kaip naudoti šią viryklę 17

Bendroji informacija apie maisto gaminimą	17
Kaitlenčių naudojimas	18
Valdymo skydelis	18

**6 Techninis aptarnavimas ir
prižiūra 26**

Bendroji informacija	26
Kaitlentės valymas	26

7 Triukčių nustatymas 27

1 Svarbūs nurodymai ir įspėjimai dėl saugos ir aplinkosaugos

Šiame skyriuje pateikiamos saugos instrukcijos, kurių laikydamiesi apsisaugosite nuo susižeidimo ar materialinės žalos pavojų. Nesilaikant šių instrukcijų bet kokia prietaiso garantija nebegalios.

Bendrieji saugos reikalavimai

- Šį prietaisą galima naudoti vaikams nuo 8 metų amžiaus ir asmenims, turintiems psichinių, jutiminių arba protinių negalių arba patirties bei žinių trūkumo, jeigu jie yra prižiūrimi arba instruktuojami, kaip saugiai naudoti šį prietaisą, ir supranta atitinkamus pavojus. Neleiskite vaikams žaisti su šiuo prietaisu. Vaikams draudžiama valyti ir techniškai prižiūrėti šį gaminį, nebent juos prižiūrėtų suaugusieji.
- Šio prietaiso negalima naudoti asmenims (įskaitant vaikus), turintiems fizinių, jutimo ar psichinių negalių arba neturintiems pakankamai patirties ir žinių, nebent jie būtų prižiūrimi arba instruktuoti.

Neleiskite vaikams žaisti su šiuo prietaisu.

- Perduodant įrenginį kitam žmogui asmeniniam naudojimui ar atiduodant kaip panaudotą daiktą, taip pat būtina perduoti naudotojo vadovą, įrenginio etiketes ir kitus susijusius dokumentus.
- Remonto ir techninės priežiūros darbus visuomet privalo atlikti įgaliotojo techninio aptarnavimo centro atstovai. Gamintojas nėra atsakingas už žalą, kilusią dėl darbų, kuriuos atliko neįgaliotieji asmenys; tokiu atveju garantija gali nebegaliooti. Prieš montuodami atidžiai perskaitykite instrukcijas.
- Nenaudokite prietaiso, jeigu jis turi defektų arba yra regimai pažeistas.
- Po kiekvieno naudojimo patikrinkite, ar išjungėte prietaiso valdymo mygtukus.

Elektros sauga

- Jeigu gaminys turi defektų, jo negalima naudoti, kol jo nepataisys įgaliotojo techninio aptarnavimo centro

atstovas. Kyla elektros smūgio pavojus!

- Prijunkite šį gaminį prie žeminto lizdo/elektros linijos, apsaugoto tinkamos kategorijos saugikliu kaip nurodyta skyriuje „Techniniai duomenys“. Ir naudojant su transformatoriumi, ir be jo, įsitikinkite, ar žeminimo instaliavimą atliko kvalifikuotas elektrikas. Mūsų bendrovė nėra atsakinga už jokių nuostolių, patirtus naudojant gaminį, kuris nėra įžemintas pagal vietos reglamentus.
- Niekada neplaukite gaminio, purkšdami arba pildami ant jo vandenį! Kyla elektros smūgio pavojus!
- Atliekant montavimo, techninės priežiūros ir remonto darbus, šis gaminys privalo būti atjungtas nuo maitinimo tinklo.
- Jeigu gaminio jungiamasis kabelis būtų pažeistas, jį privalo pakeisti gamintojas, techninės priežiūros specialistas arba kiti panašios kvalifikacijos asmenys, kad būtų išvengta pavojaus.
- Prietaisą privaloma įrengti taip, kad prireikus jį galima būtų

visiškai atjungti nuo tinklo.

Nuo tinklo privaloma arba ištraukiant elektros kištuką, arba naudojant elektros sistemoje įrengtą jungiklį atsižvelgiant į statybos reglamentus.

- Darbus su bet kokiais elektriniais prietaisais ir sistemomis gali atlikti tik įgaliojami kvalifikuoti specialistai.
- Esant gedimui, išjunkite prietaisą ir atjunkite jį nuo maitinimo tinklo. Norint tai padaryti, pirma išjunkite namų tinklo saugiklį.
- Patikrinkite, ar saugiklio elektros saugos klasė yra tinkama šiam gaminiui.

Gaminio sauga

- **ĮSPĖJIMAS:** Prietaisas ir jo prieinamos dalys įkaista naudojimo metu. Būkite atsargūs ir neprisilieskite prie kaitinimo elementų. Neleiskite jaunesniems nei 8 metų amžiaus vaikams būti prie prietaiso, jeigu nuolat jų neprižiūrite.
- Nesinaudokite virykle, kai jūsų dėmesys arba koordinacija yra susilpnėjusi dėl alkoholio ir/arba narkotikų vartojimo.

- Būkite atsargūs, naudodami pateikaluose bet kokius alkoholinius gėrimus. Esant aukštai temperatūrai, alkoholis garuoja; prisilietęs prie karšto paviršiaus, jis gali užsiliepsnoti ir sukelti gaisrą.
- Nelaikykite šalia buitinio prietaiso jokių degių medžiagų, nes jo šonai naudojimo metu įkaista.
- Pasirūpinkite, kad visos ventiliacijos angos būtų atviros.
- Nevalykite prietaiso gariniais valymo prietaisais, nes galite patirti elektros smūgį.
- **ĮSPĖJIMAS:** Nepržiūrėkite maisto gaminimas ant kaitlentės su riebalais ar aliejumi gali būti pavojingas ir sukelti gaisrą. NIEKADA negesinkite gaisro vandeniu, bet išjunkite prietaisą ir tada uždenkite liepsną, pvz., dangčiu arba gesinimo apdangalu.
- **DĖMESIO:** Maisto ruošimo procesą reikia prižiūrėti. Trumpalaikį maisto ruošimo procesą reikia prižiūrėti nuolat.
- **ĮSPĖJIMAS:** Gaisro pavojus: Nelaikykite daiktų ant maisto gaminimo paviršių.
- **ĮSPĖJIMAS:** Jei paviršius įtrūkęs, prietaisą išjunkite, kad nepatirtumėte elektros smūgio
- Sudužus kaitvietės stiklui: nedelsdami išjunkite visus degiklius ir elektrinius kaitinimo elementus ir atjunkite prietaisą nuo elektros tinklo. Nelieskite prietaiso paviršiaus. Nebenaudokite prietaiso.
- Prietaisas neskirtas dirbti su išoriniu laikmačiu ar atskira nuotolinio valdymo sistema.
- Garų slėgis, kuris susidaro dėl ant viryklės paviršiaus arba puodo dugno esančios drėgmės, gali priversti puodą judėti. Todėl puodų dugnai ir viryklės paviršius visuomet turi būti sausi.
- **ĮSPĖJIMAS:** Naudokite tik maisto gaminimo prietaiso gamintojo sukurtas arba prietaiso gamintojo naudojimo instrukcijoje nurodytas tinkamas apsaugas arba apsaugas, įrengtas prietaise. Naudojant netinkamas apsaugas, gali įvykti nelaimingų atsitikimų.

Norėdami užtikrinti gaminio apsaugą nuo gaisro:

- Kištuką į elektros lizdą privaloma įkišti taip, kad nekiltų kibirkščių.
- Nenaudokite pažeisto arba įpjauto kabelio, o taip pat ilginimo laido; naudokite tik originalų kabelį.
- Į elektros lizdą jokiais būdais negalima kišti drėgno arba sušlapusio kištuko.

Numatytoji naudojimo paskirtis

- Šis gaminys skirtas naudoti tik buityje. Jį draudžiama naudoti komercinei veiklai.
- **DĖMESIO:** Šis prietaisas skirtas tik maistui gaminti. Prietaiso negalima naudoti kitiems tikslams, pavyzdžiui, patalpai šildyti.
- Gamintojas neatsako už jokią žalą, patirtą netinkamai naudojant arba prižiūrint prietaisą.

Vaikų sauga

- **ĮSPĖJIMAS:** Naudojimo metu pasiekiamos dalys gali labai įkaisti. Neleiskite prie jų būti mažamečiams vaikams.
- Pakavimo medžiagos gali kelti pavojų vaikams. Saugokite pakavimo

medžiagas nuo vaikų.

Išmeskite visas pakuotės

dalis atsižvelgdami į aplinkosaugos reikalavimus.

- Elektriniai prietaisai gali būti pavojingi vaikams. Gaminiai veikiant, neleiskite artyn vaikų ir neleiskite jiems žaisti su šiuo prietaisu.
- Virš prietaiso nelaikykite daiktų, kuriuos vaikai gali bandyti pasiekti.

Seno gaminio išmetimas

WEEE Direktyvos ir senų gaminių išmetimo taisyklių atitiktis:



Šis gaminys atitinka ES WEEE Direktyvą (2012/19/ES). Šis gaminys paženklintas elektros ir elektroninės įrangos klasifikavimo (WEEE) ženklu.

Šis gaminys pagamintas iš aukštos kokybės medžiagų ir dalių, kurias galima perdirbti ir pakartotinai panaudoti. Pasibaigus gaminio tarnavimo laikui, neišmeskite jo kartu su įprastomis buitinėmis atliekomis. Atiduokite jį į surinkimo punktą, kad elektros ir elektronikos įranga būtų perdirbta. Surinkimo punktų adresus sužinosite vietos savivaldybėje.

RoHS direktyvos atitiktis:

Jūsų įsigytas gaminys atitinka ES RoHS Direktyvą (2011/65/ES). Jame nėra šioje Direktyvoje nurodytų kenksmingų ir draudžiamų medžiagų.

Pakavimo medžiagų išmetimas

- Pakavimo medžiagos gali būti pavojingos vaikams. Pakavimo

medžiagas laikykite vaikams nepasiekiamoje vietoje. Šio gaminio pakavimo medžiagos pagamintos iš pakartotinai panaudojamų medžiagų. Tinkamai jas išmeskite ir išrūšiuokite, atsižvelgdami į atliekų perdirbimo instrukciją. Neišmeskite jų kartu su įprastomis buitinėmis atliekomis.

Būsimas transportavimas

- Išsaugokite originalią prietaiso dėžę ir vežkite prietaisą jo originalioje

pakuotėje. Vadovaukitės ant dėžės pateiktais nurodymais. Jeigu neturite originalios kartoninės dėžės, supakuokite gaminį į plastikinę plėvelę su oro burbuliukais arba storą kartoną ir tvirtai apsukite jį lipnia juosta.

-  Apžiūrėkite prietaisą ir įsitikinkite, ar jis nebuvo apgadintas gabenimo metu.

2 Bendra informacija

Apžvalga

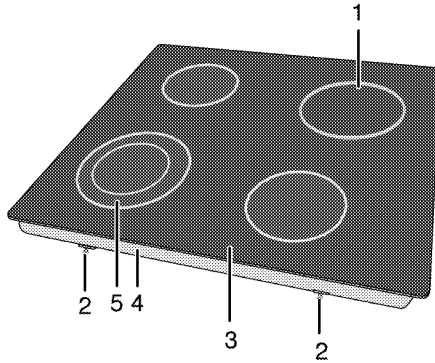

- 1 Vienos grandinės kepimo plokštė
2 Montavimo spaustukas
3 Degiklio plokštė
4 Pagrindo dangtis
5 Dviejų grandinių kepimo plokštė

Techniniai duomenys

Įtampa/dažnis	220-240 V~/380-415 V 2N ~ ;50 Hz
Bendrosios energijos sąnaudos	6700 W
Saugiklis	25 A / 16 A x 2
Laido tipas/ skerspjūvis	min.H05V2V2-F 5 x 1,5 mm ²
Išoriniai matmenys (aukštis / plotis / gylis)	55 mm/580 mm/510 mm (Modeliuose, kuriuose yra tvirtinimo spyruoklės ir sandarinimo tarpinė, pritvirtinta prie gaminio, laikykite, kad pločio ir gylio matavimai yra 10 mm didesni nei šie matavimai.)
Montavimo matmenys (aukštis / gylis)	560 (+2) mm/490 (+2) mm

Degikliai

Priekinis kairysis	Dviejų grandinių kepimo plokštė
Matmenys	210/120 mm
Energija	2200/750 W
Galinis kairysis	Vienos grandinės kepimo plokštė
Matmenys	140 mm
Energija	1200 W
Galinis dešinysis	Vienos grandinės kepimo plokštė
Matmenys	180 mm
Energija	1800 W
Priekinis dešinysis	Vienos grandinės kepimo plokštė
Matmenys	160 mm
Energija	1500 W

i Siekiant pagerinti šio gaminio kokybę, techniniai duomenys gali būti keičiami be išankstinio įspėjimo.

i Šioje instrukcijoje nurodytos savybės yra schemiškos ir gali skirtis nuo gaminio savybių.

i Mašinų kategorijos plokštelėse arba jas lydinčiose dokumentacijose nurodyti dydžiai gauti esant laboratorinėms sąlygoms, vadovaujantis atitinkamais standartais. Buitinių prietaisų sąnaudos ir reikšmės gali skirtis priklausomai nuo eksploataavimo ir aplinkos sąlygų.

3 Įrengimas

Prietaisą įrengti turi kvalifikuotas specialistas, vadovaudamasis galiojančiais teisės aktais. Kitaip nebegalios gaminio garantija. Gamintojas nėra atsakingas už žalą, kilusią dėl darbų, kuriuos atliko neįgaliojieji asmenys; tokiu atveju nebegalios ir garantija.

i Vartotojas yra atsakingas už vietos, elektros instaliacijos paruošimą šiam gaminiui.

! Šis prietaisas turi būti įrengtas ir prijungtas atsižvelgiant į galiojančius vietos dujų ir (arba) elektros prijungimo reglamentus.

! Prieš pradėdant instaliaciją, apžiūrėkite šį gaminį, ar jis neturi kokių nors defektų.

Jeigu turi, neinstaliuokite jo. Sugadinti gaminiai kelia pajovų jūsų saugai.

Prieš įrengiant

Ši viryklė skirta montuoti stalviršyje, kurį galima įsigyti parduotuvėse. Tarp šio prietaiso ir virtuvės sienų bei baldų reikia palikti saugų tarpą. Žr. pav. (dydžiai mm).

- Šį prietaisą galima statyti ir atskirai. Virš viryklės privaloma palikti mažiausiai 750 mm tarpą.
- (*) Jeigu virš viryklės bus montuojamas gartraukis, žr. gartraukio gamintojo instrukciją dėl tinkamo montavimo aukščio. Jei gaubto vadove nenurodytas joks dydis, šis aukštis turėtų būti bent 650 mm.
- Nuimkite pakavimo medžiagas ir transportavimo kaiščius.
- Paviršiai, sintetiniai laminatai ir klijai turi būti atsparūs šilumai (bent 100 °C).
- Stalviršis turi būti sulyguotas ir pritvirtintas horizontaliai.
- Atsižvelgdami į matmenis, išpjaukite stalviršyje tinkamą viryklei skylę.

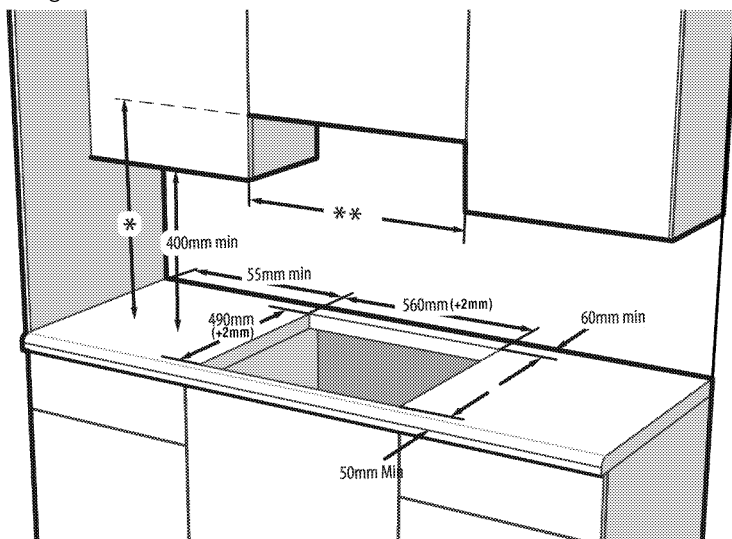

- * Minimalus atstumas iki gartraukio nurodytas gartraukio naudojimo instrukcijoje. Jei gartraukio naudojimo instrukcijoje nerekomenduojama, šis aukštis turėtų būti bent min.650 mm.
- ** Minimalus atstumas tarp spintelių turi būti lygus viryklės pločiui.

Įrengimas ir prijungimas

- Šį prietaisą reikia įrengti ir prijungti atsižvelgiant į įstatymuose dėl prijungimo numatytas taisykles.

i Kaitvietės nedėkite ten, kur yra aštrių kraštų ar kampų. Kyla pavojus sudaužyti stiklo keramikos paviršių!

Elektros įvadas

Prijunkite gaminį prie įžeminto lizdo, apsaugoto tinkamos kategorijos miniatiūriniu grandinės pertraukikliu, kaip nurodyta techninių duomenų lentelėje. Ir naudojant su transformatoriumi, ir be jo, įsitikinkite, ar įžeminimo instaliavimą atliko kvalifikuotas elektrikas. Mūsų bendrovė nėra atsakinga už jokią žalą, kuri gali atsirasti naudojant gaminį, kuris nėra įžemintas atsižvelgiant į vietos reglamentus.

! Prietaisą prie maitinimo tinklo gali prijungti tik įgaliotasis kvalifikuotas meistras. Prietaiso garantija galioja tik tinkamai jį prijungus. Gamintojas nėra atsakingas už žalą, kilusią dėl darbų, kuriuos atliko neįgaliotieji asmenys.

! Maitinimo laido negalima prispausti, sulenkti ar suspausti, jis neturi liestis prie įkautusių prietaiso dalių. Pažeistą maitinimo laidą privalo pakeisti kvalifikuotas elektrikas. Kitu atveju kyla elektros smūgio, trumpojo jungimo ar gaisro pavojus!

- Pajungiant reikia vadovautis nacionaliniais reglamentais.
- Maitinimo tinklo duomenys turi atitikti ant prietaiso esančioje kategorijos plokštelėje nurodytus duomenis. Gaminio techninių duomenų lentelė yra gaminio korpuso galinėje pusėje.
- Šio gaminio maitinimo laidas privalo atitikti techninių duomenų lentelėje nurodytus parametrus.

! Prieš pradėdami bet kokius elektros prijungimo darbus, išjunkite gaminį iš maitinimo tinklo. Kyla elektros smūgio pavojus!

Maitinimo kabelio prijungimas

i Atliekant elektros instaliaciją, privalote laikytis nacionalinių / vietos elektros taisyklių ir naudoti orkaitei tinkančius kištukinį lizdą / elektros liniją ir kištuką. Jeigu gaminio galios apribojimai viršija elektros linijos lizdo ir kištuko srovės perdavimo gebą, gaminį reikia jungti naudojant stacionariąją elektros instaliaciją tiesiogiai, nenaudojant elektros linijos kištuko ir lizdo.

1. Jeigu neįmanoma iš maitinimo tinklo išjungti visų polių, išjungimo prietaisai (saugikliai, grandinės apsaugos jungikliai, kontaktoriai) turi būti prijungti paliekant bent 3 mm tarpelius tarp kontaktų; visi poliai turi būti šalia (bet ne virš) viryklės, atsižvelgiant į IEE

reglamentus. Nesilaikant šio nurodymo gali kilti naudojimo problemų ir gaminio garantija nebegalios.

Rekomenduojama papildoma apsauga, panaudojant elektros grandinės pertraukiklį.

Jeigu su gaminiu pateiktas kabelis:

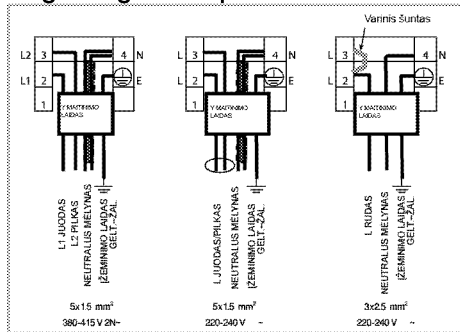

2. **Vienfaziam prijungimui;** prijunkite, kaip nurodyta toliau:

- Rudas / Juodas laidas = L (Fazė)
- Mėlynas / Pilkas laidas = N (Neutralus)
- Žalias / Geltonas laidas = E (Ižeminimo)

» arba

- Pilkas / Juodas laidas = L (Fazė)
- Mėlynas / Rudas laidas = N (Neutralus)
- Žalias / Geltonas laidas = E (Ižeminimo)

3. **Dvifaziam prijungimui;** prijunkite, kaip nurodyta toliau:

- Rudas laidas = L1 arba L2 (1 fazė arba 2 fazė)
- Juodas laidas = L2 arba L1 (2 fazė arba 1 fazė)
- Mėlynas / Pilkas laidas = N (Neutralus)
- Žalias / Geltonas laidas = E (Ižeminimo)

» arba

- Juodas laidas = L1 (1 fazė)
- Pilkas laidas = L2 (2 fazė)
- Mėlynas / Rudas laidas = N (Neutralus)
- Žalias / Geltonas laidas = E (Ižeminimo)

Gaminio įrengimas

1. Apverskite kaitlentę ir padėkite ją ant lygaus paviršiaus.
2. Montuodami dujinės viryklės viršų, įstatykite pakuotėje esančią tarpinę aplink dujinę viryklę, kaip tai parodyta paveikslėlyje. Užtikrinkite, kad tarpinė lieka viduje 1-2 mm nuo išorinio stiklo krašto.

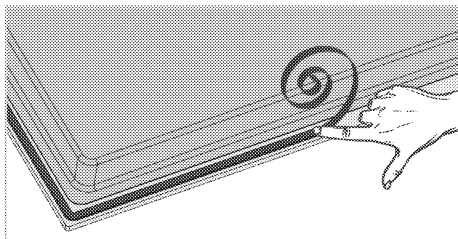

3. Užfiksuokite montavimo spyruokles, įkišdami ir įsukdami jas pro apatinio korpuso angas, kaip pavaizduota paveikslėlyje.

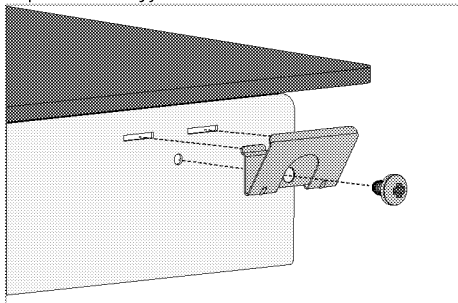

i Kai kurių modelių gaminyje gali būti pateikiamas jau su pritaisytomis montavimo spyruoklėmis.

i Tvirtinimo spyruoklių skaičius jūsų gaminyje skiriasi, atsižvelgiant į gaminio modelį.

4. Dėkite kaitlentę į ant stalviršio ir sulyginkite ją.
5. Padėjus kaitlentę ant stalviršio, ją bus paprasta užfiksuoti spaustukais. Jeigu stalviršio matmenys yra netinkami, prie gaminio priekinės pusės galima pritvirtinti 2 montavimo spaustukus,

kaip pavaizduota toliau esančiame paveikslėlyje.

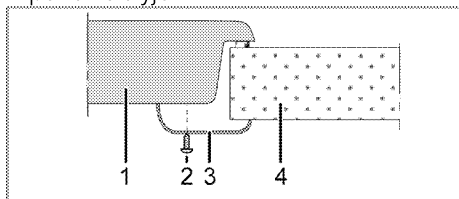

- 1 Kaitlentė
- 2 Varžtas
- 3 Montavimo spaustukas
- 4 Stalviršis

i Jeigu kaitlentę montuojate ant spintelės, privalote įrengti skiriančią lentyną kaip parodyta viršuje esančiame piešinyje. Jeigu montuojate virš įmontuojamos orkaitės, to daryti nebūtina.

Pavyzdžiui, jeigu apatinė buitinio prietaiso dalis yra liečiama, nes jis įrengtas virš stalčiaus, tuomet ši dalis turi būti apsaugota medine plokšte.

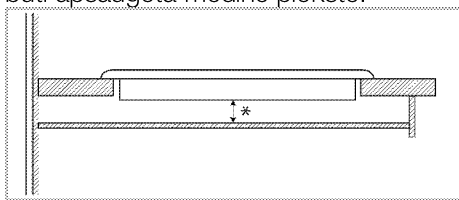

* min. 15 mm

Vaizdas iš galo (prijungimo skylės)

i Tolesnėje iliustracijoje nurodytos prijungimo angos yra tik orientacinės, jos gali skirtis atsižvelgiant į gaminio modelį. Tvirtinkite atsižvelgdami į savo gaminio jungimo angų vietas.

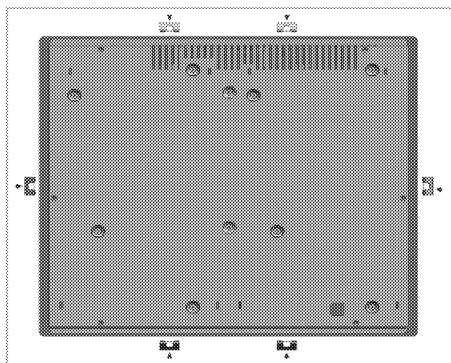

Prisukti prie kitų skylių nerekomenduojama saugos sumetimais, nes galima pažeisti dujų ir elektros tiekimo sistemas.



Kaitlentėje yra komponentų, naudojančių dujas ir elektrą. Todėl šią kaitlentę reikia montuoti ant stalviršio tik pro tvirtinimo skylės, naudojant tik pateiktuosius tvirtinimo elementus ir varžtus, ir tik taip, kaip nurodyta instrukcijoje. Antraip gali kilti pavojus gyvybei ir turtui.



Tvirtinimo spyruoklių skaičius jūsų gaminyje skiriasi, atsižvelgiant į gaminio modelį.

Lengvas montavimas: Kai kuriuose modeliuose yra tvirtinimo spyruoklės ir sandarinimo tarpinė, pritvirtinta prie gaminio. Šiems modeliams nepaisykite instrukcijoje aprašytų tvirtinimo spyruoklių ir laikiklių tvirtinimo instrukcijų. Įdėkite gaminį tiesiai į vietą, kurioje jis bus, kaip parodyta žemiau esančiame paveikslėlyje. Šių modelių pločio ir gylį matavimai, įrašyti vartotojo vadove, laikomi dar 10 mm didesniais.

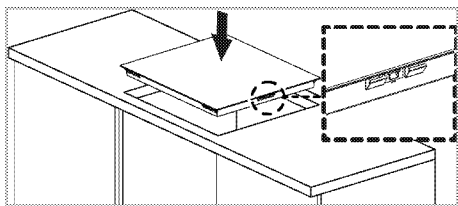

Galutinis patikrinimas

1. Gaminio eksploatavimas.
2. Patikrinkite, ar funkcijos veikia.

4 Paruošimo Darbai

Patarimai, kaip taupyti energiją

Ši informacija padės jums ekologiškiau naudoti šį buitinį prietaisą ir taupyti energiją.

- Atšildykite užšaldytus maisto produktus prieš gamindami juos.
- Kepimui naudokite puodus/keptuves su dangčiais. Nenaudojant dangčių, energijos sąnaudos gali padidėti iki 4 kartų.
- Pasirinkite degiklį, labiausiai tinkamą pagal prikaistuvio, kurį naudosite, dugno dydį. Visuomet parinkite tinkamo dydžio prikaistus patiekalams ruošti. Didesniems prikaistuviams reikia daugiau energijos.
- Gamindami ant elektrinių kaitlenčių, būtinai naudokite prikaistus plokščiais dugnais. Puodai storais dugnais užtikrina geresnį šilumos laidumą. Taip galite sutaupyti iki 1/3 elektros energijos.
- Indai ir prikaistuviai privalo atitikti kaitinimo vietos dydį. Indų arba

prikaistuvių dugnai neturi būti mažesni už kaitvietės skersmenį.

- Kaitinimo vietos ir prikaistuvių dugnai privalo būti švarūs. Purvas sumažins šilumos perdavimą iš kaitinimo vietos puodo dugnui.
- Gamindami ilgai, išjunkite kaitinimo vietą 5 arba 10 minučių iki gaminimo laiko pabaigos. Taip galite sutaupyti iki 20 % elektros energijos, naudodami likusią šilumą.

Naudojant pirmą kartą Pirmasis prietaiso valymas

-  Tam tikros valymo priemonės ar valymo medžiagos gali apgadinti paviršius. Valydami nenaudokite ėsdinančių valymo priemonių, valymo miltelių/pienelio ar kokių nors aštrių daiktų.

1. Nuimkite visas pakavimo medžiagas.
2. Nuvalykite prietaiso paviršius drėgnu skudurėliu ar kempine, tuomet sausai nušluostykite.

5 Kaip naudoti šią viryklę

Bendroji informacija apie maisto gaminimą



Aliejumi nepripildykite daugiau nei trečdaliao keptuvės.

Kaitindami aliejų kaitvietės nepalikite be priežiūros. Dėl perkaitusio aliejaus gali kilti gaisras. **Niekuomet nebandykite gaisro gesinti vandeniu!** Aliejui užsidegus, uždekite jį audiniu gaisrui gesinti ar drėgnu skudurėliu. Išjunkite kaitvietę, jei tai padaryti saugu, ir kvieskite ugniagesius.

- Prieš kepdami maisto produktus, visada kruopščiai juos nusausinkite ir lėtai dėkite į karštą aliejų. Prieš kepimą būtina visiškai atšildykite užšaldytus maisto produktus.
- Kaitinkdami aliejų, neuždenkite prikaistuvio.
- Puodus ir keptuves ant kaitlentės dėkite taip, kad jų rankenos nebūtų virš kaitviečių ir neiķaistų. Ant kaitlentės nedėkite nesubalansuotų ir lengvai virstančių indų.
- Nedėkite tuščių indų ir prikaistuvii ant įjungtų kaitviečių. Jie gali būti sugadinti.
- Laikant įjungtą kaitvietę be indo ar prikaistuvio, gaminys gali sugesti. Pabaigę gaminti, išjunkite kaitvietes.
- Gaminio paviršius gali būti įķaitęs, todėl nedėkite ant jo plastikinių ir aliumininių indų. Jeigu tokios medžiagos ištirptų, nedelsdami nuvalykite paviršii.
- Tokiuose induose nereikėtų laikyti ir maisto produktų.
- Naudokite tik prikaistusius arba indus plokščiais dugnais.

- Į prikaistusius ir indus dėkite tinkamą maisto produktų kiekį. Tuomet nereikės bereikalingai valyti, nes patiekalai neišbėgs. Nedėkite ant kaitviečių puodų arba keptuvių dangčių. Prikaistusius dėkite taip, kad jie būtų kaitviečių viduryje. Jeigu norite perkelti prikaistusį ant kitos kaitvietės, pakelkite ir padėkite jį ant kaitvietės, o ne traukite jį paviršiumi.

Patarimai dėl stiklo keramikos kaitlenčių

- Stiklo keramikos paviršius yra atsparus karščiui ir dideliems temperatūrų skirtumams.
- Ant stiklo keramikos paviršiaus nelaikykite jokių daiktų; nenaudokite jo vietoje pjaustymo lentos.
- Naudokite keptuves ir puodus tik lygiais, glotniais dugnais. Aštrūs kraštai subraižo paviršii.
- Nenaudokite aliumininių puodų ir keptuvių. Aliuminis gadina stiklo keramikos paviršii.

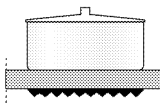
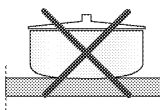
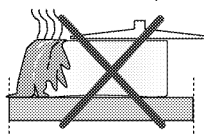

Išsiliejęs maistas gali sugadinti stiklo keramikos paviršii ir sukelti gaisrą.

Nenaudokite puodų su įdubusiais arba išgaubtais dugnais.

Naudokite keptuves ir puodus tik lygiais dugnais. Tokie puodai užtikrina geresnį šilumos perdavimą.

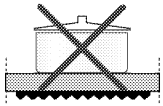

Jei puodo dugno skersmuo per mažas, prarasite dalį energijos.

Kaitlenčių naudojimas

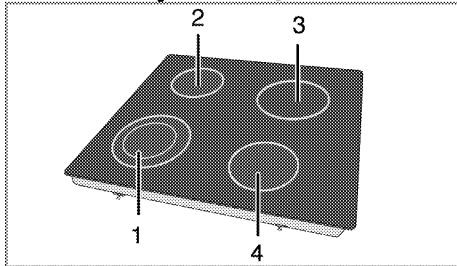

- 1 Dviejų grandinių kepimo plokštė 21-23/12-14 cm
- 2 Vienos grandinės kepimo plokštė 14-16 cm
- 3 Vienos grandinės kepimo plokštė 18-20 cm
- 4 Vienos grandinės kepimo plokštė 16-18 cm yra rekomenduojamo skersmens puodų, kuriuos reikia naudoti ant atitinkamų degiklių, sąrašas.



Saugokite kaitvietę, kad ant jos kas nors nenukristų. Net ir tokie maži daiktai kaip druskinė gali sugadinti kaitvietę.

Nenaudokite įskilusių kaitviečių. Pro šiuos įskilimus gali pratekėti vanduo ir gali sukelti trumpąjį jungimą.

Jei paviršius būtų sugadintas (pvz., yra matomų įskilimų), nedelsiant išjunkite prietaisą, kad sumažintumėte elektros smūgio riziką.



Ijungtos greitai kaistančios stiklokeraminės kaitvietės skleidžia ryškią šviesą. Nežiūrėkite įdėmiai į ryškią lempuotę.

Valdymo skydelis

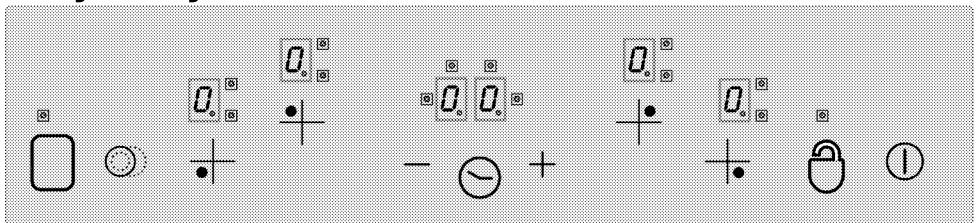

Techniniai duomenys



Pagrindinis jungiklis – įjungimo/išjungimo mygtukas



*Mygtukų užraktas



Temperatūros / laikmačio nuostatų didinimas



Temperatūros / laikmačio nuostatų mažinimas



** Dvigubos/trigubos kaitvietės pasirinkimo mygtukas



* Laikmačio įjungimas / išjungimas



** Kaitvietės įjungimas / išjungimas



Kaitvietės pasirinkimo valdikliai



Kaitvietės ekranas (temperatūros nuostata 0... 9)



Dvigubos/trigubos kaitvietės naudojimo šviesos diodas (kaitvietės ekranas)



* Laikmačio ekranas (4 šviesios diodai, skirti 4 skirtingoms kaitvietėms)

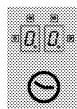

(*) Jei kaitlentėje yra laikmatis.

**



Jeigu kaitlentėje yra šios funkcijos



Modeliuose su laikrodžiu

Brėžiniai ir paveikslėliai pateikiami tik iliustravimo tikslais. Faktinė išvaizda arba funkcijos gali skirtis.

Kaitlentės įjungimas

Palaikykite nuspaudę valdymo skydelio mygtuką "ⓘ" bent 1 sekundę. Užsidegs kaitviečių ekranai. Kaitlentė paruošta naudoti. Per kitas 10 sekundžių galite pasirinkti skirtingas kaitvietes. Naudojant pagrindinį mygtuką "ⓘ", kiti valdikliai tuo metu neveikia.

Visų kaitviečių ekranuose žybcios "Q" ir visi atitinkami dešimtainiai kableliai.

Jeigu per 10 sekundžių nebus atliktas joks veiksmas, kaitlentė automatiškai ims veikti parengties režimu.

Jeigu palaikysite nuspaudę pagrindinį mygtuką "ⓘ" ilgiau nei 2 sekundes, kaitlentė bus išjungta ir automatiškai ims veikti parengties režimu.

Kaitviečių pasirinkimas

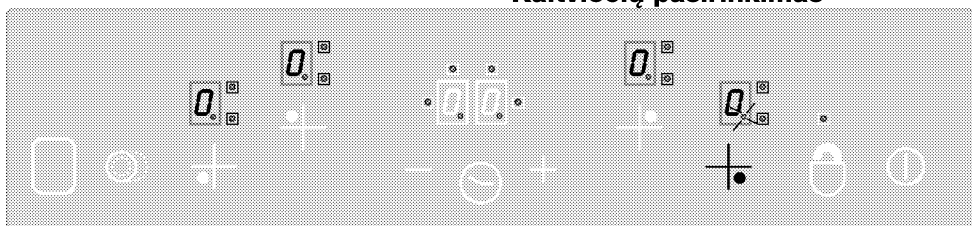

1. Įjunkite viryklę.
2. Norėdami įjungti norimą kaitvietę, palieskite atitinkamos kaitvietės pasirinkimo valdiklį. Pasirinkus kaitlentės kaitvietę, atitinkamos kaitvietės ekrane žybcios simbolis "Q" dešimtainis kablelis.

Jeigu per 10 sekundžių nebus atliktas joks veiksmas, kaitlentė automatiškai ims veikti parengties režimu.

3. Palieskite mygtuką "+" arba "-" ir nustatykite temperatūros lygį nuo „1“ iki „9“ arba nuo „9“ iki „1“. Mygtukai "+" ir "-" turi kartojimo funkciją. Jeigu ilgai laikykite nuspaudę

vieną iš mygtukų, temperatūros lygis bus nuolat didinamas arba mažinamas kas 0,4 sekundės.

Jeigu pradėsite nuo mygtuko "+", ekrane pasirodys skaičius „1“. Jeigu pradėsite nuo mygtuko "—", ekrane bus rodoma nustatyta reikšmė (pvz., pusė sekundės „A“ ir pusė sekundės „9“). Tai reiškia, kad įjungta galios didinimo funkcija.

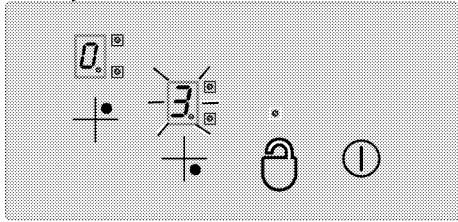

Galios didinimo funkcija

Ši funkcija pagreitina maisto gaminimą. Galios didinimo funkcijai veikiant, kaitvietė tam tikrą laiką veiks esant maksimaliai galiai (žr. 1 lentelę). Galios didinimo funkcijos veikimo laikas priklauso nuo pasirinkto temperatūros lygio. Tai nurodo kaitvietės ekrane žybsinti „A“ raidė, besikaitaliojanti su temperatūros reikšme (pvz., pusė sekundės „A“ ir pusė sekundės „9“). Galios didinimo funkcijos veikimo laikui pasibaigus, kaitvietės galia bus sumažinta ir ekrane bus nuolat rodoma temperatūros reikšmė. Visose kaitvietėse įrengta galios didinimo funkcija.

Galios didinimo funkcijos įjungimas:

1. Įjunkite viryklę.
2. Paliesdami atitinkamos kaitvietės pasirinkimo mygtuką, pasirinkite norimą kaitvietę.
3. Mygtuku "—" nustatykite kaitvietės temperatūros reikšmę „9“. Nustačius temperatūrą, ekrane pakaitomis bus rodoma tai „9“, tai „A“. Tai reiškia, kad

- temperatūros reikšmė nustatyta ties „9“ ir veikia galios didinimo funkcija.
4. Tuomet per 10 sekundžių mygtuku "—" nustatykite temperatūrą, kuri bus naudojama ir rodoma po to, kai pasibaigs galios didinimo funkcijos veikimo laikas. Mygtukais "+" arba "—" nustatykite kaitvietės temperatūrą nuo „1“ iki „9“ (pavyzdyje parodyta, kad parinktas 6 lygis).
 5. Galios didinimo funkcijai veikiant, ekrane pakaitomis bus rodoma tai „A“, tai „6“ (pasibaigus galios didinimo funkcijos veikimo laikui, ekrane bus nuolat rodoma „6“).

Galios didinimo funkcijos išjungimas:

- Norėdami pirma laiko išjungti galios didinimo funkciją, palaikykite nuspaudę mygtuką "—", kol temperatūros lygis sumažės iki „0“.
- Jeigu bus parinktas „9“ temperatūros lygis, kuris bus įjungtas po to, kai baigsis galios didinimo funkcijos veikimo laikas, ir nebus parinktas joks kitas žemesnis lygis, po 10 sekundžių ekranas liausis žybsčiojęs. Galios didinimo funkcija išjungta.

Išjunkite kaitlentę.

Jeigu palaikysite nuspaudę pagrindinį mygtuką "ⓘ" ilgiau nei 2 sekundes, kaitlentė bus išjungta ir automatiškai ims veikti parengties režimu.

Jeigu išjungtus kaitlentę ji dar būna įkaitusi ir šią šilumą galima naudoti gaminimui, tai parodys atitinkamos kaitvietės ekrane esantis simbolis "ⓘ".

Atskirų kaitviečių išjungimas:

Kaitvietę galima išjungti 3 skirtingais būdais:

1. Vienu metu palietus mygtukus "+" ir "—".
2. Sumažinus temperatūros lygį iki „0“, spaudžiant mygtuką "—".

Veiksmas bus patvirtintas garso signalu.

Tuomet pradės žybcioti "0" šviesos diodas ir visos kaitinimo zonos bus užrakintos.

Kaitvietes galima užrakinti tik tuomet, kai jos veikia. Jeigu kaitvietės yra užrakintos: galima naudoti tik pagrindinį mygtuką "0"

" Žybcios "0" šviesos diodas, rodantis, kad visi mygtukai yra užrakinti. Jeigu mygtukų užrakto funkcijai veikiant kaitlentę išjungsite, kitą kartą įjungus kaitlentę, mygtukų užraktas vėl veiks. Norint valdyti kaitlentę, reikia išjungti mygtukų užrakto funkciją.

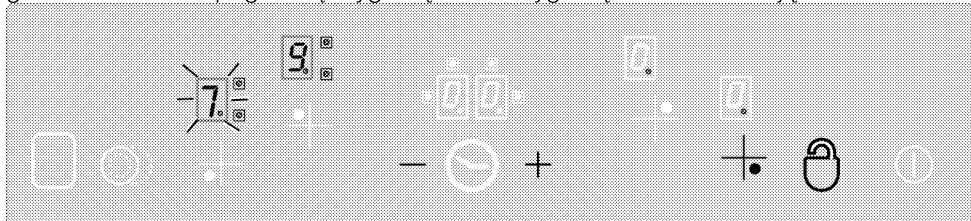

"0" mygtukas leis atrakinti arba užrakinti jutiklinį valdiklį, kai prietaisas veikia.

Norėdami atrakinti kaitvietes, 2 sekundes palaikykite nuspaudę mygtuką "0". Veiksmas bus patvirtintas garso signalu.

Tuomet "0" šviesos diodas užges. Dabar jutiklinis valdiklis atrakinamas ir jį galima naudoti įprastai.

Apsaugos nuo vaikų užraktas

Galite apsaugoti kaitlentę, kad vaikai žaisdami netyčia neįjungtų kaitvietės. Norint užrakinti jutiklinį valdymo bloką naudojant apsaugos nuo vaikų užrakto funkciją, reikia atlikti kelis sudėtinis veiksmus. Apsaugą nuo vaikų galima įjungti arba išjungti tik tada, kai viryklė veikia parengties režimu.

Užrakinimas:

1. Norėdami įjungti kaitlentę, palieskite pagrindinį mygtuką "0".
2. Vienu metu paspauskite ir bent 2 sekundes palaikykite nuspaudę mygtukus "+" ir "-".
3. Tada dar kartą paspauskite mygtuką "+".

» Apsaugos nuo vaikų funkcija įjungta ir visų kaitviečių ekranuose rodoma "L".

Apsaugos nuo vaikų užrakto išjungimas:

Apsaugos nuo vaikų funkciją galite išjungti tokiu pat būdu kaip ir įjungėte.

1. Norėdami įjungti kaitlentę, palieskite pagrindinį mygtuką "0".
2. Vienu metu paspauskite ir bent 2 sekundes palaikykite nuspaudę mygtukus "+" ir "-".
3. Tada dar kartą paspauskite mygtuką "-".

» Apsaugos nuo vaikų užrakto funkcijai veikiant, visų kaitviečių ekranuose rodoma "L". Šią užrakto funkciją išjungus, "L" dings.

Laikmačio funkcija* (modeliuose su laikrodžiu)

Ši funkcija palengvina gaminimą. Jums nereikės nuolat tikrinti kaitlentės gaminimo metu ir, pasibaigus pasirinktam gaminimo laikui, kaitvietė bus automatiškai išjungta.

Laikmatis užtikrina tokias funkcijas: Jutiklinis valdiklis vienu metu gali valdyti daugiausia 4 kaitviečių laikmačius ir vieną priskirtą įspėjamąjį laikmatį. Visus laikmačius galima naudoti tik prietaisui veikiant.

Įspėjamojo laikmačio naudojimas

Įspėjamasis laikmatis veikia nepriklausomai nuo kitų kaitviečių. Todėl nesvarbu, ar kaitvietė yra pasirinkta, ar ne.

1. Norėdami įjungti įspėjamąjį laikmatį, palieskite mygtuką "⊖". Laikmačio ekrane bus rodoma „00“ ir "⊖", o dešinėje pusėje, apačioje, atsiras taškas. Įspėjamojo laikmačio funkcija įjungta.
2. Tuomet nustatykite norimą reikšmę, liesdami mygtukus "+" ir "-".
3. Nustačius laiką, laikmatis pradeda atgalinę laiko atskaitą.

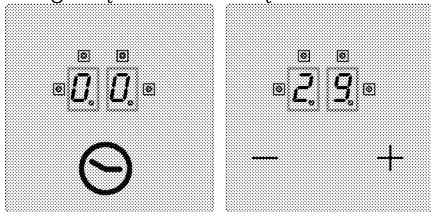

» Laikui pasibaigus, pasigirs įspėjamasis garso signalas. Norėdami išjungti įspėjamąjį garso signalą, palieskite bet kurį valdymo skydelio mygtuką.

Kaitvietės laikmatis:

Kaitviečių laikmačius galima nustatyti tik veikiančioms kaitvietėms.

1. Pirmiausia įjunkite kaitlentę, tuomet įjunkite norimą kaitvietę. (kaitvietės kaitinimo lygis turi būti nuo 1 iki 9)
2. Kaip ir nustatydami įspėjamąjį laikmatį, įjunkite kaitvietės laikmatį, paliesdami mygtuką "⊖". Laikmačio ekrane bus rodoma „00“ ir "⊖", o dešinėje pusėje, apačioje, atsiras taškas. Kaitvietės laikmatis įjungiamas.
3. Norėdami įjungti kaitvietės laikmatį, privalote antrą kartą paliesti mygtuką "⊖". Dabar galite priskirti laikmatį.
4. Nustatykite norimą reikšmę, liesdami mygtukus "+" ir "-".

Norėdami nustatyti kaitviečių laikmačius:

1. Įjungę pirmos kaitvietės laikmatį, dar kartą palieskite mygtuką "⊖". Valdiklis laikrodžio rodyklės kryptimi pereis prie kitos šiam laikmačiui priskirtos įjungtos kaitvietės. Priskyrimo pasiūlymą parodo žybojiantis "⊖" šviesos diodas.
2. Nustatykite norimą reikšmę, liesdami mygtukus "+" ir "-".
3. Laikmatį, įjungtą pirmiausiai nustatytai kaitvietei, parodo nuolat žybojiantis "⊖" šviesos diodas.
 - Pakartotinai liečiant mygtuką "⊖", galima priskirti daugiau laikmačių kitoms veikiančioms kaitvietėms.
 - Po 10 sekundžių laikmačio ekrane vėl rodomas laikmatis, kurio laikas pasibaigs pirmiausiai.
 - "⊖" Laikmačio ekrane nuolat šviečiantys šviesos diodai rodo, kad laikmatį, kuris tuo metu atlieka atgalinę laiko atskaitą.
 - Galite peržiūrėti reikšmes, nustatytas kaitviečių laikmačiams ir kiaušinių virimo laikmačiui, pakeisdami mygtuko "⊖" padėtį. Priskyrimą visuomet parodo priekyje, dešinėje pusėje, žybsintis šviesos diodas "⊖". Jeigu nežybojia joks šviesos diodas, laikmačio ekrane rodoma kiaušinių virimo laikmačio reikšmė.

Laikmačių išjungimas:

Pirmiausiai privalote įjungti laikmačio rodmenį, keisdami mygtuko "⊖" padėtį tol, kol bus rodomas laikmatis. Vėliau reikšmę galima atšaukti 2 skirtingais būdais:

- Laipsniškai mažinant reikšmę iki „00“, liečiant mygtuką "-" .
- Pusę sekundės vienu metu palaikius nuspaudus mygtukus "+" ir "-", kol laikmačio ekrane pasirodys „00“.

Laikui pasibaigus, pasigirs įspėjamasis garso signalas. Norėdami išjungti

įspėjamąjį garso signalą, palieskite bet kurį valdymo skydelio mygtuką.

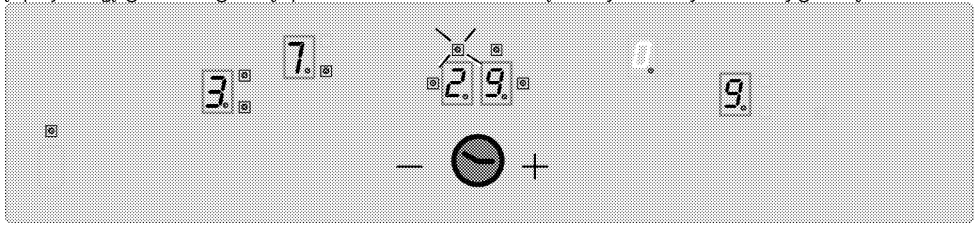

Peržiūrėkite likusį 3 kaitvietės laikmačio laiką (indikatorius mirksi) laikmačio ekrane (1 ir 4 kaitviečių veikiančių laikmačių indikatorių šviesos diodai laikmačio ekrane matomi nebus).

Šilumos palaikymo funkcija (jeigu ji yra)

Kaitvietės šilumos palaikymo funkcija leidžia išlaikyti maistą šiltą, papildomai pasirenkant 0–1 temperatūros lygius. Palieskite mygtuką "□", norėdami įjungti šilumos palaikymo funkciją.

Pradedą žybcioti "□" šviesos diodas. Norėdami išjungti kaitvietę, dar kartą palieskite mygtuką "□".

Naudojimo laiko apribojimai

Kaitlentės valdiklyje įrengta naudojimo laiko apribojimo funkcija. Jei netyčia įjungiamą viena ar daugiau kaitviečių, praėjus tam tikram laikui, kaitvietės bus automatiškai išjungtos. (žr. 1 lentelę). Naudojimo laiko apribojimas priklauso nuo pasirinktos temperatūros nuostatos. Jeigu kaitvietei priskirtas laikmatis, laikmačio ekrane 10 sekundžių rodoma „00“ (po 10 sekundžių įsijungia likutinės šilumos indikatorius).

Tada laikmačio ekranas išsijungia. Automatiškai išjungus kaitvietę, kaip aprašyta pirmiau, ją vėl galima įjungti ir naudoti ją šiai temperatūros nuostatai galimą maksimalų naudojimo laiką.

1 lentelė: Temperatūros nuostatų parametrai; Ciklo laikas 47,0 sekundės

Temperatūros nuostata	Išjungimo laikas, sekundėmis	Įjungimo laikas, sekundėmis	Naudojimo laiko apribojimas, valandomis	Galios didinimo funkcijos naudojimo laikas, sekundėmis
0	0	0	0	-
1	45,6	1,4	6	60
2	43,6	3,4	6	180
3	41,3	5,7	5	288
4	38,4	8,6	5	390
5	35,9	11,1	4	510
6	33,1	13,9	1,5	150
7	26,2	20,8	1,5	210
8	19,2	27,8	1,5	270
9	0	47,0	1,5	-

Likusio karščio funkcijos

Ekране (likutinės šilumos) simbolis "" rodo tą išjungtą kaitvietę, kurios paviršiaus temperatūra viršija 60 °C, arba tą kaitvietę, kurios ekrane rodoma didesnė nei 60 °C temperatūros reikšmė. Kai likutinė šiluma nukrinta žemiau 60 °C, ekrane rodoma „0“.

Nutrūkus elektros tiekimui, jeigu atitinkamos kaitvietės likutinė šiluma prieš dingstant elektrai viršijo 60 °C temperatūrą, žybcios likutinės šilumos ekranas. Ekranas žybcios tol, kol baigsis maksimalus likutinės šilumos rodymo laikas arba kaitvietė bus pasirinkta ir įjungta.

Jutiklio kalibravimas ir klaidų pranešimai

Įjungus elektros tiekimą, kaitlentės valdymo sistema atlieka kalibravimą, atsižvelgiant į jutiklį, stiklą ir aplinkos sąlygas. Kalibravimo metu negalima niekuo uždengti stiklinės jutiklio dalies. Kaitlentės valdymo sistema taip pat neturi būti veikiamą stiprių šviesos šaltinių, pavyzdžiui, saulės šviesos, stiprių halogeninių lempų ir pan.

2 lentelė: Klaidų kodai ir klaidų šaltiniai

Klaidos priežastis	Rodmuo
Per stiprus aplinkos apšvietimas	F1
Dienos šviesos lempa	F2
Jutiklis uždengtas šviesia medžiaga	F3
Aplinkos šviesa smarkiai kinta	F4

Pavyzdinė programa:

Šios apšvietimo sąlygos užtikrins sklandų kalibravimą:

Apšvietimas šviesos lempute be reflektoriaus (100 W, matine) 70 cm atstumu virš stiklo keramikos kaitlentės. Sėkmingai atlikus kalibravimą, numatytoji kaitlentės funkcija garantuojama net esant stipriam apšvietimu, pavyzdžiui, halogenine lempute su reflektoriumi (50 W).

Įvykus klaidai, kalibravimas kartojamas tol, kol aplinkos sąlygos leidžia atlikti sėkmingą kalibraciją. Kaitlentės valdymo sistemą galima naudoti tik tuomet, kai visi jutikliai yra tinkamai sukalibruoti. Kalibravimo metu nuo kaitlentės privaloma pašalinti visas medžiagas. Be to, kalibravimo metu aplinkos apšvietimas neturėtų būti pernelyg stiprus. Pasirodžius pranešimui F1, F2 arba F4, vartotojas turi išjungti visus šviesos šaltinius arba uždengti langą kalibravimo proceso laikui po pirmo prijungimo prie maitinimo tinklo. Tinkamai atlikus kalibravimą, valdymo sistema gali toleruoti ryškią aplinkos šviesą.

Naudojant kaitlentę, kaitlentės valdymo sistema prisitaiko ir persikalibruoja, priklausomai nuo pasikeitusių aplinkos sąlygų.

 Valdymo skydelis turi jutiklį, užtikrinantį apsaugą nuo perkaitimo. Reaguojant į šį jutiklį, atitinkama kaitvietė bus išjungta. Norėdami gauti daugiau informacijos apie klaidų pranešimus, žr. lentelę. Jeigu mygtukas yra pakartotinai nuspaudžiamas (ilgiau nei 10 sekundžių), visos valdymo sistemos išjungiamos ir girdimas garso signalas.

6 Techninis aptarnavimas ir priežiūra

Bendroji informacija

Prietaisą reguliai valant, pailgėja gaminio naudojimo laikas ir sumažėja triukščių atvejų.



Prieš atlikdami techninę priežiūrą ir prieš valydami, prietaisą atjunkite nuo maitinimo tinklo. Kyla elektros smūgio pavojus!



Prieš valydami viryklę, leiskite jai atvėsti.

Karšti paviršiai gali nudeginti!

- Kruopščiai išvalykite gaminį po kiekvieno panaudojimo. tada gaminimo likučius bus lengviau pašalinti, jie nepridegs orkaitę naudojant kitą kartą
- Prietaisui valyti nereikia jokių specialių valymo priemonių. Naudokite šiltą vandenį su trupučiu indų plovimo skysčio, minkštą skudurėlį ar kempinę gaminiiui valyti ir sausą skudurėlį drėgmei iššluostyti.
- Būtinai visada sausai nuvalykite bet kokius išsiliejusius arba po valymo likusius skysčius.
- Nerūdijančio plieno paviršiams ir rankenai valyti nenaudokite valymo priemonių, kurių sudėtyje yra rūgšties ar chloro. Tokias dalis valykite skystoje valymo priemonėje (be šveičiamųjų medžiagų) sudrėkintu skudurėliu; būtinai braukite viena kryptimi.



Tam tikros valymo priemonės ar valymo medžiagos gali apgadinti paviršius. Valydami nenaudokite esdinančių valymo priemonių, valymo miltelių/pienelio ar kokių nors aštrių daiktų.



Šiam prietaisui valyti nenaudokite garinių valymo prietaisų, nes gali kilti elektros smūgis.

Kaitlentės valymas

Keraminio stiklo paviršius

Valykite stiklo keraminį paviršius (stiklo keramiką) šaltu vandeniu, pasirūpindami, kad ant jo neliktų valymo priemonių likučių, ir nusauskinkite minkšta šluoste. Likučiai gali pažeisti stiklo keramikos paviršius naudojant kaitlentę kitą kartą. Ant stiklo keramikos (stiklo keraminio) paviršiaus pridžiūvusių likučių jokiais būdais negalima grandyti sulinkusiais peiliais, plieno drožlių šluostėmis ar panašiais įrankiais.

Kalcio dėmės (geltonas dėmės) šalinkite naudodami parduotuvėse įsigyjamomis kalkių nuosėdų šalinimo priemonėmis arba nedideliu kiekiu kitos kalkių nuosėdų šalinimo priemonės, pavyzdžiui, actu arba citrinų sultimis.

Jeigu paviršius labai suteptas, užpilkite valymo priemonės ant kempinės ir palaukite, kol ji visiškai susigers. Tuomet nuvalykite kaitlentės paviršius drėgnu skudurėliu.



Cukringą maistą, pavyzdžiui, tirštą saldų kremą ir sirupą reikia nedelsiant nuvalyti, nelaukiant, kol paviršius atvės. Kitaip stiklo keramikos paviršius gali būti nepataisomai sugadintas.

Laikui bėgant danga ir kiti paviršiai gali išblukti. Tačiau tai neturi įtakos prietaiso veikimui.

Spalvos išblukimas ir dėmės, atsiradusios ant stiklo keramikos paviršiaus, yra normalu ir nėra gedimas.

7 Trikčių nustatymas

Kaisdamos ir vėsdamos metalinės prietaiso dalys skleidžia garsus.

- Kai metalinės dalys kaista, jos gali plėstis ir kelti triukšmą. >>> *Tai nėra gedimas.*

Prietaisas neveikia.

- Perdegė arba suveikė elektros tinklo saugiklis. >>> *Patikrinkite saugiklius saugiklių dėžėje. Jeigu reikia, pakeiskite arba atitaisykite juos.*
- Gaminio laido kištukas neįkištas į (įžemintą) lizdą. >>> *Patikrinkite kištumo įjungimą.*
- Jeigu vėl įjungus viryklę ekranas neužsidega: >>> *Atjunkite prietaisą elektros grandinės pertraukikliu. Palaukite 20 sekundžių, paskui vėl jį įjunkite.*

i Jeigu atlikus visus šiame skyriuje aprašytus nurodymus trikties atitaisyti nepavyksta, kreipkitės į įgaliotojo techninio aptarnavimo centro atstovą. Niekada nebandykite patys taisyti sugedusio gaminio.



Iebūvēta plīts virsma

Lietotāja rokasgrāmata

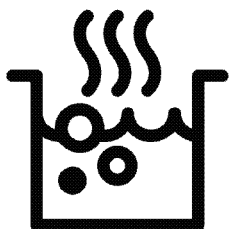

Lūdzu, vispirms izlasiet šo lietošanas rokasgrāmatu!

Cienījamais pircēj!

Paldies, ka izvēlējāties Beko produktu. Mēs ceram, ka šī iekārta, kas izgatavota ar augstu kvalitāti un modernu tehnoloģiju, jums nodrošinās vislabākos rezultātus. Tādēļ lūdzam pirms šīs iekārtas izmantošanas rūpīgi izlasīt visu lietošanas rokasgrāmatu un citus pievienotos dokumentus saglabāt tos atsaucei arī nākotnē. Ja atdosiet šo iekārtu kādam citam, pievienojiet tai arī šo lietošanas rokasgrāmatu. Ņemiet vērā visus šajā lietošanas rokasgrāmatā dotos brīdinājumus un norādījumus.

Atcerieties, ka šī lietošanas rokasgrāmatā var attiekties arī uz vairākiem citiem modeļiem. Šajā rokasgrāmatā būs norādītas atšķirības starp modeļiem.

Simbolu paskaidrojums

Šajā lietošanas rokasgrāmatā ir izmantoti tālāk norādītie simboli.



Svarīga informācija vai noderīgi ieteikumi par izmantošanu.



Brīdinājums par dzīvībai un īpašumam bīstamām situācijām



Brīdinājums par elektriskās strāvas triecienu



Brīdinājums par aizdegšanās risku



Brīdinājums par karstām virsmām



Arçelik A.Ş.
Karaağaç caddesi No:2-6
34445 Sütlüce/Istanbul/TURKEY
Made in TURKEY

**1 Svarīgi norādījumi un
brīdinājumi par drošību un
vides aizsardzību 4**

Vispārējā drošība.....	4
Elektriskā drošība.....	4
Produkta drošība.....	5
Paredzētā lietošana.....	7
Bērnu drošība.....	7
Atbrīvošanās no vecās iekārtas.....	7
Atbrīvošanās no iepakojuma materiāla.....	8
Atbrīvošanās no vecās iekārtas.....	8

2 Vispārīgā informācija 9

Pārskats.....	9
Tehniskā specifikācija.....	9

3 Uzstādīšana 11

Pirms uzstādīšanas.....	11
Uzstādīšana un pievienošana.....	12

4 Sagatavošana 16

Padomi par elektroenerģijas taupīšanu....	16
Sākotnējā izmantošana.....	16
Iekārtas pirmā tīrīšanas reize.....	16

5 Plīts virsmas izmantošana 17

Vispārīga informācija par ēdiena gatavošanu	17
Plīts virsmu izmantošana.....	18
Vadības panelis.....	18

6 Apkope un tīrīšana 27

Vispārīga informācija.....	27
Plīts virsmas tīrīšana.....	27

7 Traucējummeklēšana 28

1 Svarīgi norādījumi un brīdinājumi par drošību un vides aizsardzību

Šajā sadaļā ir drošības noteikumi, kas palīdzēs izvairīties no traumas vai īpašuma bojājuma riska. Šo noteikumu neievērošana atcelts jebkuru garantiju.

Vispārējā drošība

- Šo iekārtu var izmantot bērni vecumā no 8 gadiem un personas ar mazākām fiziskajām, garīgajām un uztveres spējām vai bez pieredzes un zināšanām, ja vien šīs personas netiek uzraudzītas vai nav saņēmušas norādījumus par iekārtas drošu izmantošanu un sapratušas saistītos riskus. Bērni nedrīkst spēlēties ar šo iekārtu. Tīrīšanu un apkopi nedrīkst veikt bērni, kuri netiek uzraudzīti.
- Ieļīci nedrīkst izmantot personas (tai skaitā bērni) ar kustību traucējumiem, invaliditāti vai garīgās veselības traucējumiem, vai bez specifiskām zināšanām un pieredzes, izņemot gadījumus, kad šīs personas tiek uzraudzītas vai ir

saņēmušas atbilstošu instruktāžu.

Nodrošīniet, lai bērni nespēlējas ar šo iekārtu.

- Ja iekārta tiek nodota citai personai personīgai lietošanai vai kā lietota prece, ir jānodod arī lietotāja rokasgrāmata, iekārtas uzlīmes un citi saistītie dokumenti un daļas.
 - Uzstādīšanu un remontu vienmēr jāveic pilnvarotam pakalpojuma sniedzējam. Ražotājs neuzņemsies atbildību par bojājumiem, kas radušies nepilnvarotu personu veiktu darbību rezultātā, un tas var atcelt iekārtas garantiju. Pirms uzstādīšanas uzmanīgi izlasiet instrukcijas.
 - Neizmantojiet iekārtu, ja tā ir bojāta vai ja redzams kāds bojājums.
 - Pēc katras izmantošanas reizes pārbaudiet, vai iekārtas funkciju pārslēgi ir novietoti izslēgtā pozīcijā.
- ### **Elektriskā drošība**
- Ja iekārta ir bojāta, to nevajadzētu izmantot, kamēr

iekārtu nav salabojs pilnvarots pakalpojuma sniedzējs. Pastāv elektriskās strāvas trieciena risks.

- Pievienojiet iekārtu tikai pie iezemētas kontaktligzdas/elektrolīnijas ar tabulā "Tehniskās specifikācijas" norādītajām vērtībām atbilstošu spriegumu un aizsardzību. Neatkarīgi no tā, vai iekārtai ir vai nav transformators, lieciet iekārtu iezemēt kvalificētam elektriķim. Mūsu uzņēmums nebūs atbildīgs par problēmām, kas radīsies iekārtu izmantojot bez iezemējuma atbilstoši vietējiem noteikumiem.
- Nekādā gadījumā nemazgājiet iekārtu, uz tās uzlejot vai uzšļakstot ūdeni! Pastāv elektriskās strāvas trieciena risks.
- Iekārtas uzstādīšanas, apkopes, tīrīšanas un remonta laikā to jāatvieno no barošanas avota.
- Ja iekārtas barošanas savienojuma kabelis ir bojāts, lai izvairītos no riska tā nomaiņa jāuztic ražotājam, ražotāja pakalpojumu

sniedzējam vai līdzīgi kvalificētām personām.

- Iekārta jāuzstāda tā, lai to varētu pilnīgi atvienot no tīkla. Atbilstoši konstrukcijas prasībām, jābūt iespējamai atvienošanai vai nu ar barošanas vada kontaktspraudni, vai ar fiksētā elektroinstalācijā iebūvētu slēdzi.
- Jebkurus darbus, kas saistīti ar elektroaprīkojumu un sistēmām, vajadzētu veikt tikai pilnvarotiem un kvalificētiem speciālistiem.
- Bojājuma gadījumā izslēdziet iekārtu un atvienojiet no strāvas avota. Lai to izdarītu, atvienojiet atbilstošo mājas drošinātāju.
- Pārliedzinieties, vai drošinātāja pretestība atbilst produkta specifikācijai.

Produkta drošība

- **BRĪDINĀJUMS:** Šī iekārta un tās ārējās daļas lietošanas laikā sakarst. Rīkojieties uzmanīgi un nepieskarieties sildelementiem. Par 8 gadiem jaunāki bērni nedrīkst atrasties iekārtas tuvumā, ja vien viņi netiek pastāvīgi uzraudzīti.

- Nekādā gadījumā neielietojiet iekārtu tad, kad jūsu spriešanas spējas vai koordinācija ir pasliktinājusies alkohola un/vai medikamentu lietošanas rezultātā.
- Uzmanieties, ja traukos atrodas alkoholiskie dzērieni. Alkohols augstā temperatūrā izgaro un var izraisīt ugunsgrēku, jo nonākot saskarē ar karstām virsmām var aizdegties.
- Nenovietojiet blakus iekārtai viegli uzliesmojošus materiālus, jo izmantošanas laikā iekārtas sāni var sakarst.
- Neaizsprostojiet ventilācijas atveres.
- Ierīces tīrīšanai neizmantojiet tvaika tīrītājus, jo tas var izraisīt elektriskās strāvas triecienu.
- **BRĪDINĀJUMS:** Ar taukiem un eļļu gatavota ēdiena atstāšana uz ieslēgtas plīts bez uzraudzības var izraisīt ugunsgrēku. NEKAD nemēģiniet nodzēst uguni ar ūdeni, bet izslēdziet iekārtu un nosedziet liesmu, piemēram, ar vāku vai ugunsdzēsamo segu.
- **UZMANĪBU!** Ēdiena gatavošanas process ir jāuzrauga. Ātras ēdiena gatavošanas process ir jāuzrauga nepārtraukti.
- **BRĪDINĀJUMS:** Aizdegšanās risks! Neglabājiet lietas uz ēdiena gatavošanas virsmām.
- **BRĪDINĀJUMS:** Ja virsma ir ieplaisājusi, izslēdziet iekārtu, lai izvairītos no iespējamā strāvas trieciena.
- Sildvirsmas stikla saplīšanas gadījumā veiciet tālāk minētās darbības. Nekavējoties izslēdziet visus degļus un citus elektriskos sildelementus un atvienojiet ierīci no barošanas avota. Nepieskarieties ierīces virsmai. Neizmantojiet ierīci.
- Šī iekārta nav paredzēta izmantošanai ar ārējā taimera vai atsevišķas tālvadības sistēmas palīdzību.
- Tvaika spiediens, kas izveidojas dēļ mitruma uz plīts virsmas vai katla apakšā, var izraisīt katla izkustēšanos. Tādēļ pārlicinieties, ka katlu apakša un plīts virsma vienmēr ir sausa.
- **BRĪDINĀJUMS:** Lietojiet tikai ēdiena gatavošanas iekārtas ražotāja izstrādātos vai lietošanas instrukcijās kā

piemērotus norādītos plīts virsmas aizsargus vai iekārtā integrētos plīts virsmas aizsargus. Nepiemērotu aizsargu lietošana var izraisīt nelaimes gadījumus.

Lai nodrošinātu iekārtas ugunsdrošību, rīkojieties šādi.

- Pārliecinieties, ka spraudkontakts labi atbilst kontaktligzdai, kā arī nedzirksteļo.
- Neizmantojiet bojātu vai ieplīsušu vadu vai pagarinātāju, atskaitot oriģinālo vadu.
- Nodrošiniet, lai uz iekārtas ligzdas nenokļūst šķidrums vai mitrums.

Paredzētā lietošana

- Šī iekārta ir paredzēta izmantošanai mājāsaimniecībā. Tās lietošana komerciālām vajadzībām nav pieļaujama.
- **UZMANĪBU!** Šī iekārta ir paredzēta tikai ēdiena gatavošanai. To nevajadzētu izmantot nekādiem citiem mērķiem, piemēram, telpas apsildīšanai.
- Ražotājs neuzņemsies atbildību par bojājumiem, kas radušies nepareizas

izmantošanas vai apiešanās rezultātā.

Bērnu drošība

- **BRĪDINĀJUMS:** Ārējās daļas lietošanas laikā var sakarst. Neļaujiet tuvumā atrasties maziem bērniem.
- Iepakojuma materiāli var būt bīstami bērniem. Neļaujiet bērniem spēlēties ar iepakojuma materiāliem. Lūdzu, atbrīvojieties no visām iepakojuma daļām atbilstoši vides standartiem.
- Elektriskās iekārtas ir bīstamas bērniem. Iekārtas darbības laikā neļaujiet bērniem atrasties tās tuvumā, un neļaujiet bērniem spēlēties ar iekārtu.
- Nenovietojiet virs iekārtas nekādus priekšmetus, pēc kuriem bērni varētu sniegties.

Atbrīvošanās no vecās iekārtas

Atbilstība EEIA direktīvai un atkritumu pārstrāde:



Šī iekārta atbilst ES EEIA direktīvas (2012/19/ES) prasībām. Šis izstrādājums ir marķēts ar elektrisko un elektronisko iekārtu atkritumu (EEA) klasifikācijas simbolu.

Šī iekārta ir izgatavota no augstas kvalitātes detaļām un materiāliem, kas ir atkārtoti izmantojami un piemēroti

otreizējai pārstrādei. Pēc iekārtas kalpošanas laika beigām neizmetiet to kopā ar parastajiem mājsaimniecības un citiem atkritumiem. Nogādājiet to elektrisko un elektronisko iekārtu savākšanas centrā, lai varētu veikt otrreizējo pārstrādi. Plašāku informāciju par savākšanas centriem varat uzziņāt vietējā pašvaldībā.

Atbilstība direktīvai par bīstamo vielu ierobežošanu elektroniskajā un elektriskajā aprīkojumā:

Jūsu nopirktā iekārta atbilst ES direktīvas par bīstamo vielu ierobežošanu elektroniskajā un elektriskajā aprīkojumā (2011/65/ES) prasībām. Tās sastāvā nav šajā direktīvā norādīto kaitīgo un aizliegtu materiālu.

Atbrīvošanās no iepakojuma materiāla

- Iepakojuma materiāli ir bīstami bērniem. Turiet iepakojuma materiālus

drošā vietā, kurā tiem nevar piekļūt bērni. Iekārtas iepakojuma materiāli ir izgatavoti no otrreizēji pārstrādājamiem materiāliem. Atbrīvojieties no tiem pareizi un sašķirojiet atbilstoši noteikumiem par atkritumu pārstrādi. Neatbrīvojieties no tiem kopā ar parastajiem mājsaimniecības atkritumiem.

Atbrīvošanās no vecās iekārtas

- Saglabājiet iekārtas oriģinālo kasti un transportējiet iekārtu tajā. Ievērojiet uz kartona kastes dotos norādījumus. Ja jums nav oriģinālās kartona kastes, iepakojiet iekārtu burbuļplēvē vai biežā kartonā un rūpīgi aptiniet ar fīmlenti.
-  Aplūkojiet savu iekārtu un pārliecinieties, vai transportēšanas laikā tā nav tikusi bojāta.

2 Vispārīgā informācija

Pārskats

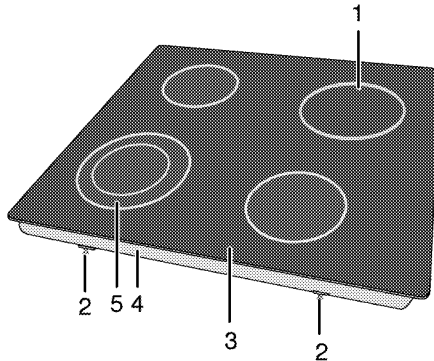

- 1 Vienkontūra elektriskā plītiņa
- 2 Montāžas skava
- 3 Degļa plāksne
- 4 Pamatnes vāks
- 5 Divkontūru elektriskā plītiņa

Tehniskā specifikācija

Spriegums/frekvence	220-240 V~/380-415 V 2N ~ ;50 Hz
Kopējais jaudas patēriņš	6700 W
Kabeļa tips/šķērsriezums	min.H05V2V2-F 5 x 1,5 mm ²
Ārējie izmēri (augstums/platums/dziļums)	55 mm/580 mm/510 mm (Modeļiem, kas aprīkoti ar montāžas atsperēm un blīvējumu, kas piestiprināti pie izstrādājuma, platuma un dziļuma mērījumus ņemiet vērā par 10 mm vairāk nekā šie mērījumi.)
Uzstādīšanas izmēri (platums/dziļums)	560 (+2) mm/490 (+2) mm
Degļi	
Priekšpuses kreisā puse	Divkontūru elektriskā plītiņa
Izmērs	210/120 mm
Jauda	2200/750 W
Aizmugures kreisā puse	Vienkontūra elektriskā plītiņa
Izmērs	140 mm
Jauda	1200 W
Aizmugures labā puse	Vienkontūra elektriskā plītiņa
Izmērs	180 mm
Jauda	1800 W
Priekšpuses labā puse	Vienkontūra elektriskā plītiņa
Izmērs	160 mm
Jauda	1500 W

i Tehniskā specifikācija var mainīties bez iepriekšēja brīdinājuma, lai uzlabotu iekārtas kvalitāti.

i Attēli šajā rokasgrāmatā ir shematiski un, iespējams, precīzi neatbilst jūsu produktam.

i Uz iekārtas uzlīmēm vai dokumentācijā norādītās vērtības ir iegūtas laboratorijas apstākļos, atbilstoši attiecīgajiem standartiem. Atkarībā no iekārtas lietošanas un vides apstākļiem, šīs vērtības var atšķirties.

3 Uzstādīšana

Iekārtu jāuzstāda kvalificētam speciālistam atbilstoši spēkā esošajiem noteikumiem. Pretējā gadījumā garantija tiks atcelta. Ražotājs neuzņemsies atbildību par bojājumiem, kas radušies nepilnvarotu personu veiktu darbību rezultātā, un tas var atcelt iekārtas garantiju.

i Par iekārtas novietošanas vietas sagatavošanu un pievienošanu elektrotīklam ir atbildīgs pats klients.

! Šī iekārta jāuzstāda atbilstoši visiem vietējiem gāzes un/vai elektrības noteikumiem.

! Pirms uzstādīšanas vizuāli pārbaudiet, vai nav redzami iekārtas bojājumi. Ja redzami bojājumi, tad neuzstādiet iekārtu. Bojātas iekārtas var radīt risku jūsu drošībai.

Pirms uzstādīšanas

Plīts virsma ir paredzēta uzstādīšanai uz komerciālām vajadzībām izmantojamās

darbvirsmas. Starp iekārtu un virtuves sienām un mēbelēm ir jānodrošina droša distance. Skatiet attēlu (vērtības norādītas mm).

- Tas var tikt izmantots arī atsevišķi novietotām iekārtām. Virs plīts virsmas atstājiet vismaz 750 mm.
- (*) Ja virs plīts ir jāuzstāda nosūcējs, tad uzstādīšanas augstumu skatieties plīts nosūcēja ražotāja norādījumos par uzstādīšanu. Ja kapuces rokasgrāmatā nav noteikts neviens izmērs, šim augstumam jābūt vismaz 650 mm.
- Noņemiet iepakojuma materiālus un transportēšanas laikā izmantotos stiprinājumus.
- Izmantotajām virsmām, sintētiskajiem lamināta materiāliem un līmēm jābūt karstumizturīgiem (min. 100 °C).
- Darbvirsmai jāatrodas tajā pašā līmenī un jābūt horizontāli nostiprinātai.
- Izgrieziet darbvirsmā spraugu plīts virsmas ievietošanai atbilstoši uzstādīšanas izmēriem.

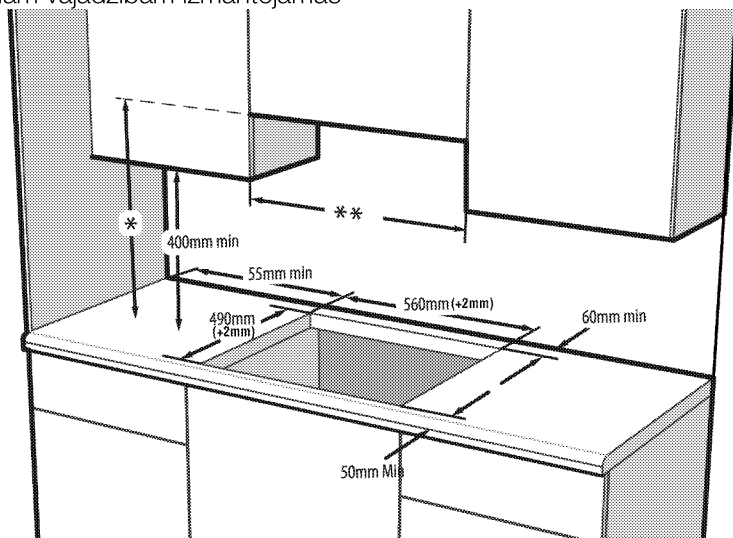

- * Minimālajam nosūcēja augstumam ir jāatbilst nosūcēju instrukciju rokasgrāmatā ieteiktajam augstumam. Ja kapuces lietošanas instrukcijā tas nav ieteicams, šim augstumam jābūt vismaz min.650 mm.
- ** Minimālajam attālumam starp mēbelēm ir jābūt plīts virsmas platumā

Uzstādīšana un pievienošana

- Iekārtu var uzstādīt un pievienot tikai atbilstoši valstī pieņemtajiem noteikumiem par uzstādīšanu.

i Neuzstādiet plīts virsmu vietās, kur ir asas malas vai stūri. Pastāv stikla keramikas virsmas saplīšanas risks!

Pievienošana elektrotīklam

Pievienojiet iekārtu pie iezemētas kontaktligzdas/līnijas, kas aizsargāta ar tabulā "Tehniskā specifikācija" norādītajām vērtībām atbilstošu mazgabarīta bloķēšanas sistēmu. Neatkarīgi no tā, vai iekārtai ir vai nav transformators, lieciet iekārtu iezemēt kvalificētam elektriķim. Mūsu uzņēmums nebūs atbildīgs par bojājumiem, kas radīsies iekārtu izmantojot bez iezemējuma atbilstoši vietējiem noteikumiem.

! Iekārtu pie barošanas avota drīkst pievienot tikai pilnvarots un kvalificēts speciālists. Iekārtas garantijas periods sākas tikai pēc pareizas uzstādīšanas. Ražotājs neuzņemsies atbildību par bojājumiem, kas radīsies nepilnvarotu personu veiktu darbību rezultātā.

! Barošanas kabelis nedrīkst tikt saspīests, salocīts vai iespiests vai saskarties ar iekārtas karstajām detaļām. Bojāta barošanas kabeļa nomaiņa ir jāveic kvalificētam elektriķim. Pretējā gadījumā pastāv elektriskās strāvas trieciena, ģeometriju vai aizdegšanās risks!

- Savienojumam jāatbilst valsts noteikumiem.
- Strāvas avota datiem jāatbilst datiem, kas norādīti uz iekārtas tipa uzlīmes. Tipa uzlīme atrodas iekārtas korpusa aizmugurē.
- Iekārtas barošanas kabelim ir jāatbilst vērtībām, kas norādītas tabulā "Tehniskā specifikācija".

! Pirms jebkura darba, kas saistīts ar elektroinstalāciju, sākšanas atvienojiet šo iekārtu no strāvas avota. Pastāv elektriskās strāvas trieciena risks.

Pievienojiet barošanas kabeli.

i Veicot elektroinstalāciju, jums jāpakļaujas nacionālajiem/vietējiem elektrības noteikumiem un jāizmanto piemērota rozete un kontaktdakša, pieslēdzot plīti. Ja izstrādājuma maksimālā strāva pārsniedz pašreizējās rozetes un kontaktdakšas iespējas, izstrādājums ir jāpieslēdz tiešā veidā caur fiksētu elektroinstalāciju, neizmantojot rozeti un kontaktdakšu.

1. Ja nav iespējama atvienošana no barošanas avota visos polos, tad jāpievieno elektriskās separācijas ierīce ar min. kontaktu attālumu 3 mm

(drošinātāji, līnijas drošības slēdži, slēdzēji) visos polos, un šai ierīcei ir jāatrodas līdzās plītij (tomēr ne virs tās) atbilstoši IEE noteikumiem. Šo norādījumu neievērošanas gadījumā var rasties iekārtas darbības problēmas un izstrādājuma garantija var tikt atzīta par nederīgu.

Ieteicama papildu aizsardzība ar noplūdes strāvas aizsargslēdzi.

Ja iekārtas komplektācijā ietilpst kabelis

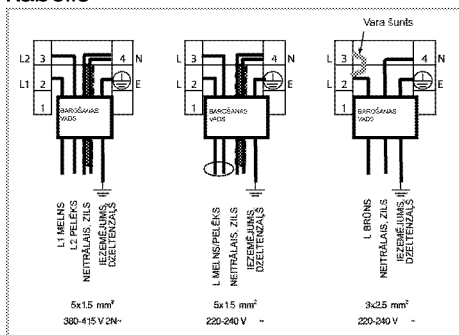

2. Pievienojot vienai fāzei savienojiet vadus, kā norādīts tālāk:

- Brūnais/melnais vads = L (fāze)
- Zilais/melnais vads = N (neitrāls)
- Zaļais/dzeltenais vads = (E) (iezemējums)

» vai

- Melns/melnais vads = L (fāze)
- Zilais/brūnais vads = N (neitrāls)
- Zaļais/dzeltenais vads = (E) (iezemējums)

3. Pievienojot divām fāzēm savienojiet vadus, kā norādīts tālāk:

- Brūnais vads = L1 vai L2 (1. fāze vai 2. fāze)
- Melnais vads = L2 vai L1 (2. fāze vai 1. fāze)
- Zilais/melnais vads = N (neitrāls)
- Zaļais/dzeltenais vads = (E) (iezemējums)

» vai

- Melnais vads = L1 (1. fāze)

- Melns vads = L2 (2. fāze)
- Zilais/Brūnais vads = N (neitrāls)
- Zaļais/dzeltenais vads = (E) (iezemējums)

Iekārtas uzstādīšana

1. Pagrieziet plīts virsmu ar augšu uz leju un novietojiet uz plakanas virsmas.
2. Plīts uzstādīšanas laikā tās iekšpusē iekļājiēt iepakojumā pievienoto bīvi 1-2 mm attālumā no plīts virsmas stikla ārējās malas, kā parādīts attēlā zemāk.

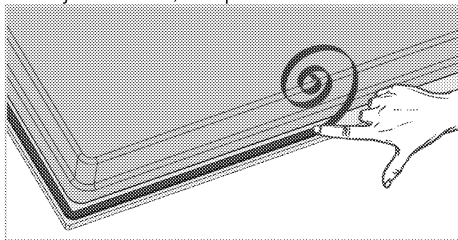

3. Fiksējiet montāžas atsperes, ievietojot un pieskrūvējot tās pa apakšējā rāmja caurumiem, kā parādīts attēlā.

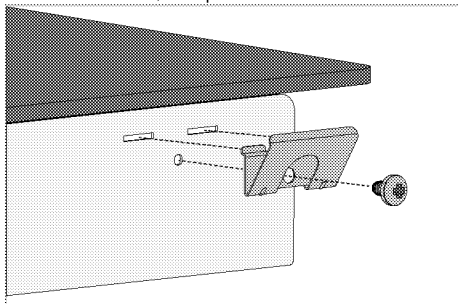

i Dažu modeļu produkti var tikt piegādāti jau ar piestiprinātām montāžas atsperēm.

i Uzstādīšanas atsperu skaits šim produktam atšķiras atkarībā no produkta modeļa.

4. Novietojiet plīts virsmu un letes un nocentrējiet.
5. Pēc plīts virsmas novietošanas uz letes virsmas to varēs vienkārši piestiprināt ar skavu palīdzību. Ja letes virsmas izmēri nav atbilstoši, tad iekārtas priekšpusē var piestiprināt 2

montāžas skavas, kā tālāk parādīts attēlā.

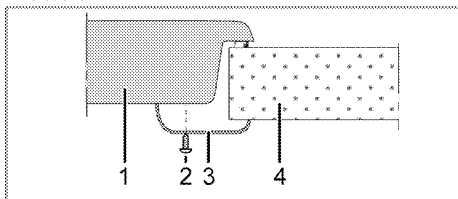

- 1 Plīts virsma
- 2 Skrūve
- 3 Uzstādīšanas skava
- 4 Lete

i Pēc plīts virsmas novietošanas uz skapīša, plauktu var uzstādīt, lai atdalītu skapīti no plīts virsmas, kā parādīts attēlā augstāk. Tas nav nepieciešams, uzstādot iebūvēto krāsni.

Piemēram, ja ir iespējams pieskarties pie iekārtas apakšas, jo tā ir uzstādīta atvilktnē, tad šo daļu ir jānosedz ar koka plāksni.

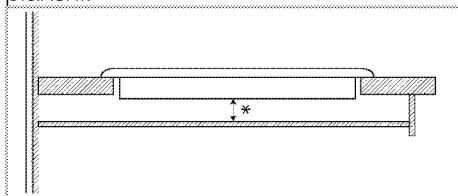

* min. 15 mm

Skats no aizmugures (savienojuma atveres)

i Savienojuma atveru atrašanās vietas attēlā tālāk ir parādītas shematiski un var atšķirties atkarībā no ierīces modeļa. Pielāgojiet tās atbilstoši ierīces savienojuma atverēm.

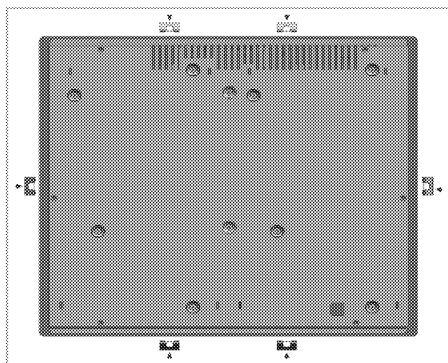

Pievienošana pie dažādiem caurumiem nav ieteicama drošības apsvērumu dēļ, jo tas var sabojāt gāzes un elektrisko sistēmu.



Plīts virsma ir aprīkota ar detaļām, kas darbojas ar gāzi un elektrību. Šī iemesla dēļ, plīts virsmas nostiprināšanai ir atļauts izmantot tikai tam paredzētās stiprinājumu vietas, izmantojot tikai komplektācijā iekļautos stiprinājumus un skrūves, saskaņā ar lietošanas instrukcijas norādēm. Ja šie nosacījumi netiks ievēroti, tiks radīti draudi dzīvībai un īpašumam.



Uzstādīšanas atsperu skaits šim produktam atšķiras atkarībā no produkta modeļa.

Viegla uzstādīšana: dažiem modeļiem ir pievienotas izstrādājumam piestiprinātas atsperes un blīvējuma blīve. Šiem modeļiem neņemiet vērā rokasgrāmatā aprakstītās montāžas atsperes un kronšteinu uzstādīšanas instrukcijas. Novietojiet savu produktu tieši tajā vietā, kur tas tiks novietots, kā parādīts zemāk redzamajā attēlā. Šiem modeļiem ņemiet vērā, ka lietotāja rokasgrāmatā

uzrakstītie platuma un dziļuma mērījumi ir par 10 mm vairāk.

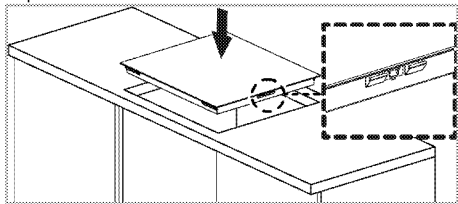

Pēdējā pārbaude

1. Izstrādājuma lietošana
2. Pārbaudiet funkcijas.

4 Sagatavošana

Padomi par elektroenerģijas taupīšanu

Šī informācija jums palīdzēs izmantot iekārtu ekoloģiski un ekonomiski.

- Pirms saldētu ēdienu gatavošanas tos atlaidiniet.
- Ēdiena gatavošanai izmantojiet katlus/pannas ar vākiem. Gatavojot ēdienu bez vāka, elektroenerģijas patēriņš var būt 4 reizes lielāks.
- Izvēlieties izmantojamā katla pamatnes izmēram piemērotu degli. Vienmēr izvēlieties ēdieniem piemērota izmēra katlu. Lielākiem katliem ir nepieciešams lielāks elektroenerģijas daudzums.
- Gatavojot ēdienu uz elektriskajām plīts virsmām, izmantojiet katlus ar plakanu pamatni. Katli ar biezāku pamatni nodrošinās labāku siltuma vadīšanu. Varat ietaupīt līdz pat 1/3 elektroenerģijas.
- Traukiem un katliem jābūt piemērotiem ēdiena gatavošanas zonām. Trauku vai katlu apakšai nevajadzētu būt mazākai par sildplāksni.

- Ēdiena gatavošanas zonām un katlu apakšām vajadzētu būt tīrām. Netīrumi samazinās siltuma vadīšanu no ēdiena gatavošanas zonu uz katla pamatni.
- Ilgāka ēdiena gatavošanas laika gadījumā izslēdziet ēdiena gatavošanas zonu 5 līdz 10 minūtes pirms ēdiena gatavošanas laika beigām. Izmantojot atlikušo siltumu, varat ietaupīt līdz pat 20% elektroenerģijas.

Sākotnējā izmantošana Iekārtas pirmā tīrīšanas reize

-  Virsmu var sabojāt zināmi mazgāšanas līdzekļi vai tīrīšanas materiāli. Tīrīšanai neizmantojiet agresīvus mazgāšanas līdzekļus, tīrīšanas pulverus/krēmus vai citus asus priekšmetus.

1. Noņemiet visus iepakojuma materiālus.
2. Noslaukiet iekārtas virsmas ar mitru drāniņu vai sūklīti un noslaukiet ar drāniņu.

5 Plīts virsmas izmantošana

Vispārīga informācija par ēdiena gatavošanu



Nekādā gadījumā nepiepildiet pannu ar vairāk vienu trešdaļu eļļas. Eļļas sakarsēšanas laikā neatstājiet plīts virsmu bez uzraudzības. Pārkarsēta eļļa rada aizdegšanās risku. **Nekad nemēģiniet dzēst uguni ar ūdeni!** Kad eļļa aizdegas, apsedziet to ar ugunsdzēsamo segu vai mitru drānu. Izslēdziet plīts virsmu, ja tas nerada draudus jūsu drošībai, un piezvaniet ugunsdzēsības dienestam.

- Pirms ēdiena cepšanas vienmēr to labi nosusiniet un uzmanīgi ielieciet sakarsētā eļļā. Pirms cepšanas pārlicinieties, ka saldētā pārtika ir pilnīgi atlaidzināta.
- Nelieciet vāku uz trauka, ko izmantojiet eļļas sakarsēšanai.
- Novietojiet pannas un kastroļus tā, lai to rokturi neatrodas virs plīts virsmas un netiek sakarsēti. Nelieciet uz plīts virsmas nestabilus traukus, kas var viegli sašķiebties.
- Nelieciet tukšus traukus un kastroļus uz ieslēgtām ēdiena gatavošanas zonām. Tie var tikt sabojāti.
- Ēdiena gatavošanas zonas izmantošana bez trauka vai kastroļa radīs iekārtas bojājumu. Pēc ēdiena gatavošanas pabeigšanas izslēdziet ēdiena gatavošanas zonas.
- Tā kā iekārtas virsma var būt karsta, nelieciet uz tās plastmasas un alumīnija traukus. Nekavējoties notīriet no virsmas visus šos izkusušos materiālus.

Šādus traukus nevajadzētu izmantot arī ēdiena glabāšanai.

- Izmantojiet tikai kastroļus un traukus ar plakānu apakšu.
- Ievietojiet kastroļus un pannās atbilstošu ēdiena daudzumu. Tādejādi jūs izvairīsieties no nevajadzīgas pāri malām pārlījuša ēdiena tīrīšanas. Nelieciet ēdiena gatavošanas zonās kastroļu vai pannu vākus. Novietojiet kastroļus tā, lai tie atrodas ēdiena gatavošanas zonas centrā. Kad vēlaties pārvietot kastroli uz citu ēdiena gatavošanas zonu, nebīdīet to, bet paceliet un nolieciet vēlamajā ēdiena gatavošanas zonā.

Padomi par stikla keramikas virsmām

- Stikla keramikas virsma ir kartstumizturīga, un liela temperatūras starpība to neietekmē.
- Neizmantojiet stikla keramikas virsmu priekšmetu turēšanai vai kā griešanas virsmu.
- Izmantojiet tikai kastroļus un pannas ar mehāniski apstrādātu apakšu. Asas malas var saskrāpēt virsmu.
- Neizmantojiet alumīnija traukus un kastroļus. Alumīnijs bojā stikla keramikas virsmu.

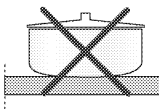
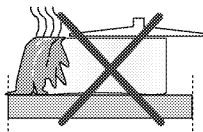

Izlijis ēdiens var sabojāt stikla keramikas virsmu un izraisīt ugunsgrēku. Neizmantojiet traukus ar ieliektu vai izliektu apakšu.

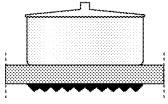

Izmantojiet tikai kastroļus un pannas ar plakanu apakšu. Tas nodrošina labu siltuma vadīšanu.

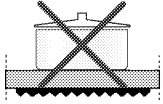

Ja kastroļa diametrs būs pārāk mazs, tad tiks velti tērēta enerģija.

Plīts virsmu izmantošana

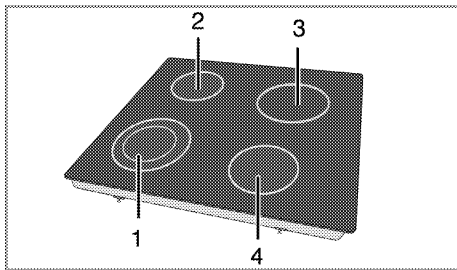

- 1 Divkontūra elektriskā plītiņa 21-23/12-14 cm
- 2 Vienkontūra elektriskā plītiņa 14-16 cm
- 3 Vienkontūra elektriskā plītiņa 18-20 cm

- 4 Vienkontūra elektriskā plītiņa 16-18 cm ir saraksts ar ieteicamo katlu diametru, kādu vajadzētu izmantot uz attiecīgajiem degļiem.



Neļaujiet uz plīts virsmas nokrist nekādiem priekšmetiem. Plīts virsmu var sabojāt pat nelieli priekšmeti, piem., sāls trauciņš. Nelietojiet iekļausējušas plīts virsmas. Caur plaisām var izsūkties ūdens un izraisīt īssavienojumu.

Jebkāda veida virsmas bojājuma (piem., redzamas plaisas) gadījumā nekavējoties izslēdziet iekārtu, lai līdz minimumam samazinātu elektriskās strāvas trieciena risku.



Ātri sakarstošās stikla keramikas virsmas pēc ieslēgšanas izstaro spilgtu gaismu. Neskatieties spilgtā gaismā.

Vadības panelis

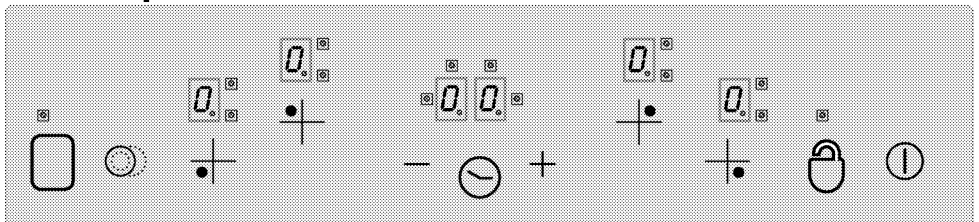

Specifikācija



Galvenais slēdzis - IESLĒGŠANAS/IZSLĒGŠANAS taustiņš



*Taustiņu bloķēšana



Temperatūras iestatījums/Laika palielināšanas taimeris



Temperatūras iestatījums/Laika samazināšanas taimeris



** Duālās/trīskāršās ēdiena gatavošanas zonas izvēles taustiņš



* Iespējot/atspējot taimeris





** Iespējot/atspējot ēdiena gatavošanas zonu

 Ēdiena gatavošanas zonas
izvēles kontrolierīces



 Ēdiena zonas displejs
(temperatūras iestatījums 0 ...
9)

 Duālās/trīskāršās ēdiena
gatavošanas zonas gaismas
indikators (Ēdiena gatavošanas
zonas displejs)

 * Taimera displejs (katrai no 4
atšķirīgajām ēdiena
gatavošanas zonām ir
atsevišķs gaismas indikators)

i Šī iekārta tiek kontrolēta ar
skārienvadības ierīces palīdzību.
Ja skārienvadības ierīcei ir
taimeris, tad ikviena ar
skārienvadības ierīces palīdzību
izdarītā darbība tiks apstiprināta ar
skaņas signālu.

i Vienmēr turiet vadības paneļus
tīrus un sausus. Mitrums un
netīrumi var radīt funkciju izpildes
problēmas.

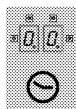

(*) Ja plīts virsmai ir
taimeris

**



Ja plīts virsmai ir šīs
funkcijas



Modeļiem ar pulksteni

Attēli un shēmas ir doti tikai
ilustratīvos nolūkos. Reālais izskats
vai funkcijas var atšķirties.

Plīts virsmas ieslēgšana

Uz 1 sekundi nospiediet taustiņu "Ⓜ" uz
vadības paneļa. Ēdiena gatavošanas
zonas displejs izgaismosies. Plīts virsma
ir gatava izmantošanai. Nākamo 10
sekunžu laikā varat izvēlēties dažādas
ēdiena gatavošanas zonas. Izmantojot
galveno taustiņu "Ⓜ", citas kontrolierīces
nevar izmantot.

"Ⓜ" un visi attiecīgie decimālpunkti
mirgos visu ēdiena gatavošanas zonu
displejos.

**Ja 10 sekunžu laikā netiks veikta
neviens darbība, plīts virsma
automātiski atgriezīsies gaidīšanas
režīmā.**

Ja spiedīsiet galveno taustiņu "Ⓜ" ilgāk
kā 2 sekundes, tad plīts virsma
izslēgsies un atgriezīsies gaidīšanas
režīmā.

Ēdiena gatavošanas zonu izvēle

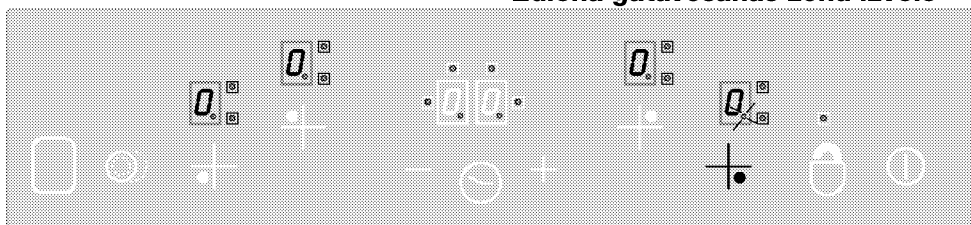

1. Ieslēdziet plīts virsmu.
2. Pieskarieties vienai no ēdiena
gatavošanas zonu izvēles
kontrolierīcēm, lai ieslēgtu vēlamo
ēdiena gatavošanas zonu. Pēc plīts

virsmas ēdiena gatavošanas zonas
izvēles, "Ⓜ" decimālpunkts mirgos
attiecīgās ēdiena gatavošanas zonas
displejā.

Ja 10 sekunžu laikā netiks veikta neviena darbība, plīts virsma automātiski atgriezīsies gaidīšanas režīmā.

3. Pieskarieties taustiņam "+" vai "-", lai iestatītu temperatūras līmeņa vērtību robežās no „1” līdz „9” vai no „9” līdz „1”.

Taustiņiem "+" un "-" ir atkārtojuma funkcija. Ja kādu no šiem taustiņiem nospiedīsiet un turēsiet, tad temperatūras līmenis ik pēc 0,4 sekundēm nepārtraukti palielināsies vai samazināsies.

Ja sāksiet ar taustiņu "+", displejā parādīsies „1”. Ja sāksiet ar taustiņu "-", displejā parādīsies iestatītā vērtība (piem., pussekunde „A” un pussekunde „9”). Tas norāda, pa pastiprinātājs ir aktivizēts.

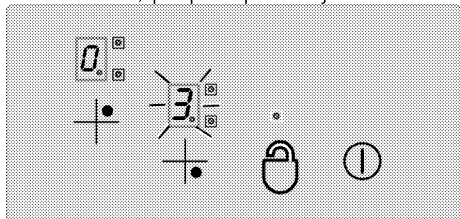

Pastiprinātājs

Šī funkcija atvieglo ēdiena gatavošanu. Kad pastiprinātājs ir aktivizēts, tad ēdiena gatavošana zināmu laika periodu notiks ar maksimālo jaudu (skat. 1. tabulu). Pastiprinātāja darbības laiks ir atkarīgs no izvēlētā temperatūras līmeņa. Tas ir norādīts ar „A” un iestatīto temperatūras vērtību, kas pārmaiņus mirgo ēdiena gatavošanas zonas displejā (piem., pussekundi „A”, pussekundi „9”). Pēc pastiprinātāja darbības laika paišanas ēdiena gatavošanas zonas jauda samazināsies un temperatūras vērtība būs redzama nepārtraukti. Pastiprinātāja funkcija ir visām ēdiena gatavošanas zonām.

Pastiprinātāja funkcijas iespējošana:

1. Ieslēdziet plīts virsmu.
2. Izvēlieties vēlamo ēdiena gatavošanas zonu, pieskaroties ēdiena gatavošanas zonas izvēles taustiņiem.
3. Izmantojiet taustiņu "-", lai iestatītu ēdiena gatavošanas zonas temperatūru kā „9”. Pēc temperatūras iestatījuma veikšanas displejā pārmaiņus parādīsies „9” un „A”. Tas norāda, ka temperatūras vērtība ir iestatīta kā „9” un pastiprinātāja funkcija ir aktivizēta.
4. Pēc tam 10 sekunžu laikā izmantojiet taustiņu "-" un izvēlieties temperatūras iestatījumu, ko gribat aktivizēt pēc pastiprinātāja funkcijas darbības laika beigām atlikušajam ēdiena gatavošanas procesam. Izmantojiet taustiņu "+" vai "-", lai iestatītu ēdiena gatavošanas zonas vērtību robežās no „1” līdz „9” (šajā piemērā ir izvēlēts 6. līmenis).
5. Pastiprinātāja funkcijas laikā displejā pārmaiņus parādās „A” un „6” (pastiprinātāja darbības beigās būs nepārtraukti redzams „6”).

Pastiprinātāja funkcijas izslēgšana:

- Ja vēlaties ātrāk izslēgt pastiprinātāja funkciju, pieskarieties taustiņam "-" un turiet, lai temperatūras līmenis samazinās līdz „0”.
- Ja kā pēc pastiprinātāja darbības perioda beigām aktivizējams temperatūras līmenis būs izvēlēts „9”, nevis kāds cits zemāks līmenis, tad pēc 10 sekundēm ekrāns pārtrauks mirgot. Tagad pastiprinātājs ir izslēgts.

Izslēdziet plīts virsmu.

Ja spiedīsiet galveno taustiņu "⏻" ilgāk kā 2 sekundes, tad plīts virsma izslēgsies un atgriezīsies gaidīšanas režīmā.

Ja pēc plīts virsmas izslēgšanas var izmantot atlikušo temperatūru, tad to norādīs simbols "", kas nepārtraukti būs redzams attiecīgās ēdiena gatavošanas zonas displejā.

Ēdiena gatavošanas zonu atsevišķa izslēgšana:

Ēdiena gatavošanas zonu var izslēgt 3 dažādos veidos:

1. Vienlaikus pieskaroties taustiņiem "+" un "-".
2. Samazinot temperatūras līmeni līdz „0” ar taustiņu "—".
3. Izmantojot attiecīgās ēdiena gatavošanas zonas taimera funkciju (ja tāda ir).

1. Vienlaikus pieskaroties taustiņiem "+" un "—".

Izvēlieties vēlamo ēdiena gatavošanas zonu ar ēdiena gatavošanas zonas izvēles taustiņu "+". "" ēdiena gatavošanas zonas displejā parādās decimālpunkts. Vienlaikus pieskaroties taustiņiem "+" un "—", lai izslēgtu ēdiena gatavošanas zonu.

2. Samazinot vēlamās ēdiena gatavošanas zonas temperatūras līmeni līdz „0” ar taustiņu "—"

Turklāt, ēdiena gatavošanas zonu var arī izslēgt, pazeminot temperatūras līmeni līdz „0”.

3. Izmantojot attiecīgās ēdiena gatavošanas zonas taimera izslēgšanas funkciju (ja tāda ir)

Pēc noteiktā laika paiešanas taimeris izslēgs tam piešķirto ēdiena gatavošanas zonu. Visos displejos parādīsies „0” un „00”. Duālā/trīskāršā ēdiena gatavošanas zona un taimerim pievienotie gaismas indikatori tiks deaktivizēti.

Turklāt pēc noteiktā laika paiešanas atskanēs skaņas signāls. Lai apklusinātu



skaņas signālu, pieskarieties jebkurai taustiņam uz skārienvadības paneļa.

Duālo/trīskāršo ēdiena gatavošanas zonu ieslēgšana**

Duālās ēdiena gatavošanas zonas ieslēgšana:

Izvēlieties vēlamo ēdiena gatavošanas zonu ar duālo zonu. Jāsāk mirgot attiecīgās ēdiena gatavošanas zonas decimālpunktam.

Iestatiet temperatūras līmeņa vērtību robežās no **1 līdz 9** un pieskaroties taustiņam "", lai aktivizētu ēdiena gatavošanas zonas duālo zonu.



Nepārtraukti mirgos arī attiecīgās duālās zonas "" gaismas indikators. ""

Kad pieskarsieties šim taustiņam otro reizi, duālās ēdiena gatavošanas zonas statuss mainīsies: duālā ēdiena gatavošanas zona ieslēgsies un izslēgsies.

Paplašinājuma zona tiks aktivizēta tikai tad, ja ēdiena gatavošanas zonas galvenās zonas temperatūras līmenis būs iestatīts robežās no „1” līdz „9”.

Trīskāršās ēdiena gatavošanas zonas ieslēgšana:

Izvēlieties vēlamo ēdiena gatavošanas zonu ar trīskāršo zonu. Jāsāk mirgot attiecīgās ēdiena gatavošanas zonas decimālpunktam. Iestatiet temperatūras līmeņa vērtību robežās no **1 līdz 9** un pieskaroties taustiņam "", lai aktivizētu ēdiena gatavošanas zonas duālo zonu.

Nepārtraukti degs arī attiecīgās duālās zonas "" gaismas indikators. Ja vēlreiz pieskarsieties taustiņam "", trīskāršās zonas gaismas indikators "" mirgos un trīskāršā ēdiena gatavošanas zona būs aktivizēta.

Vēlreiz pieskaroties taustiņam "", ēdiena gatavošanas trīskāršā zona atkal izslēgsies. Šī darbība vienmēr

mainīs divkāršo/trīskāršo ēdiena

gatavošanas zonu statusu.

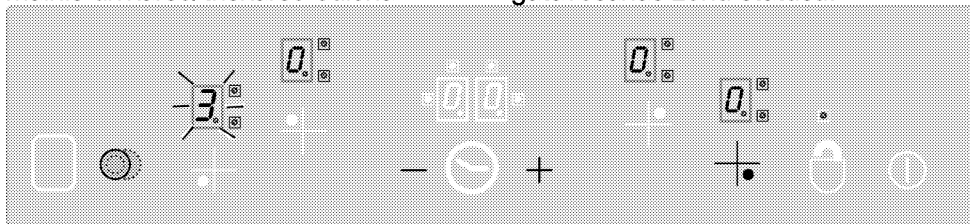

Divkāršo un trīskāršo zonu iespējošana, pieskaroties izvēlētās ēdiena gatavošanas zonas taustiņam "0".

Taustiņu bloķēšana * (modeļiem ar pulksteni)

Lai bloķētu skārienvadības ierīci, pieskarieties taustiņam "0" ilgāk par 2 sekundēm. Šī darbība tiks apstiprināta ar skaņas signālu. Pēc tam sāks mirgot "0" gaismas indikators un visas ēdiena gatavošanas zonas būs bloķētas.

Ēdiena gatavošanas zonas var bloķēt tikai darbības režīmā. Ja ēdiena gatavošanas zonas ir bloķētas: var izmantot tikai galveno taustiņu "0". "0" gaismas indikators mirgos un norādīs taustiņu bloķēšanas moduli. Ja izslēgsiet plīts virsmu, kamēr taustiņi ir bloķēti, taustiņu bloķēšana tiks aktivizēta, kad nākamo reizi ieslēgsiet plīts virsmu. Lai varētu izmantot plīts virsmu, taustiņu bloķēšanai jātiek atceltai.

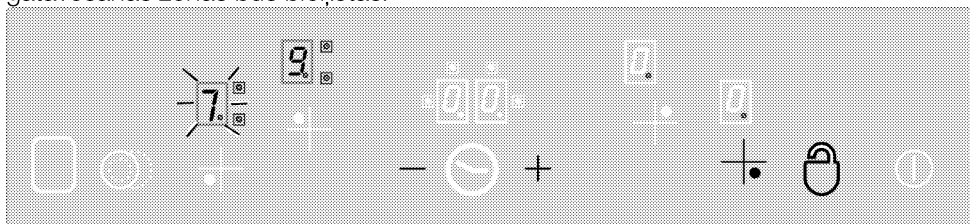

"0" taustiņš ļaus bloķēt vai atbloķēt skārienvadības ierīci darbības režīmā.

Pieskarieties taustiņam "0" 2 sekundes, lai atbloķētu ēdiena gatavošanas zonas. Šī darbība tiks apstiprināta ar skaņas signālu.

Pēc tam "0" gaismas indikators izslēgsies. Tagad skārienvadības ierīce ir atbloķēta un var tikt izmantota kā parasti.

Bērnu slēdzene

Varat pasargāt plīts virsmu no nejaušas ieslēgšanas un neļaut bērniem ieslēgt ēdiena gatavošanas zonu. Lai ar bērnu slēdzenes funkciju bloķētu skārienvadības ierīci, jāizpilda pāris sarežģītākas darbības. Bērnu slēdzeni

var aktivizēt vai deaktivizēt tikai gaidīšanas režīmā.

Moduļa bloķēšana:

1. Pieskarieties galvenajam taustiņam "0", lai ieslēgtu plīts virsmu.
2. Vienlaikus vismaz 2 sekundes pieskarieties taustiņiem "+" un "-".
3. Pēc tam vēlreiz pieskarieties taustiņam "+".

» Bērnu slēdzenes funkcija ir aktivizēta un "0" parādās visu ēdiena gatavošanas zonu displejos.

Bērnu slēdzenes funkcijas izslēgšana:

Varat izslēgt bērnu slēdzenes funkciju, tāpat kā aktivizējāt.

1. Pieskarieties galvenajam taustiņam "0", lai ieslēgtu plīts virsmu.

2. Vienlaikus vismaz 2 sekundes pieskarieties taustiņiem "+" un "—".
3. Pēc tam vēlreiz pieskarieties taustiņam "—".

» Kamēr aktivizēta bērnu slēdzenes funkcija, "L" ir redzams visu ēdiena gatavošanas zonu displejos. Pēc bērnu slēdzenes veiksmīgas atcelšanas "L" nozudīs.

Taimera funkcija * (modeļiem ar pulksteni)

Šī funkcija atvieglo ēdiena gatavošanu. Ēdiena gatavošanas laikā jums nebūs nepārtraukti jāuzrauga plīts virsmu, un izvēlētā laika beigās ēdiena gatavošanas zona automātiski izslēgsies.

Taimeris piedāvā šādas iespējas. Skārienvadības ierīce var vienlaikus vadīt 4 ēdiena gatavošanas zonu taimerus un vienu piešķirtu ēdiena gatavošanas brīdinājuma signāla taimeri. Visus taimerus var izmantot tikai darba režīmā.

Taimeris kā brīdinājuma signāls Brīdinājuma taimeris darbojas neatkarīgi no citām ēdiena gatavošanas zonām. Tādēļ nav svarīgi, vai ēdiena gatavošanas zona ir vai nav izvēlēta.

1. Pieskarieties taustiņam "⊖", lai iespējotu brīdinājuma taimeri. Taimera displejā parādīsies „00” un "0:00" apakšējā labajā stūrī parādīsies punkts. Tādējādi, brīdinājuma taimeris ir aktivizēts.
2. Pēc tam iestatiet vēlamo laika vērtību, pieskaroties taustiņiem "+" un "—".
3. Pēc laika iestatījuma veikšanas taimeris sāks laika atskaiti.

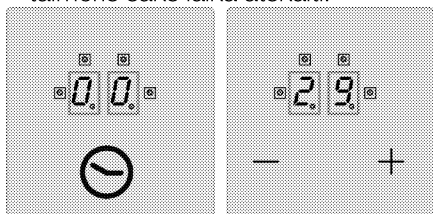

» Pēc noteiktā laika paiešanas atskanēs skaņas signāls. Lai apklusinātu skaņas signālu, pieskarieties jebkuram taustiņam uz skārienvadības paneļa.

Ēdiena gatavošanas zonas taimeris:

Ēdiena gatavošanas zonu taimeri var iestatīt tikai aktivizētajām ēdiena gatavošanas zonām.

1. Vispirms ieslēdziet plīts virsmu un pēc tam iespējojiet izvēlēto ēdiena gatavošanas zonu. (Ēdiena gatavošanas zonai jābūt iestatītai ar vērtību robežās no 1 līdz 9.)
2. Iespējojiet ēdiena gatavošanas zonas taimeri, tāpat kā brīdinājuma taimeri, pieskaroties taustiņam "⊖". Taimera displejā parādīsies „00” un "0:00" apakšējā labajā stūrī parādīsies punkts. Tādējādi ēdiena gatavošanas zona ir aktivizēta.
3. Lai iespējotu ēdiena gatavošanas zonas taimeri, vēl vienu reizi pieskarieties taustiņam "⊖". Tagad varat piešķirt taimeri.
4. Iestatiet vēlamo laika vērtību, pieskaroties taustiņiem "+" un "—".

Lai iestatītu plīts virsmas taimerus

1. Pēc ēdiena gatavošanas zonas pirmā taimera aktivizēšanas vēlreiz pieskarieties taustiņam "⊖". Kontrolierīce pagriezīsies pulksteņrādītāju kustības virzienā līdz nākamajai aktīvajai taimerim piešķirtajai ēdiena gatavošanas zonai. Piešķiršanas ierosinājums būs redzams ar mirgojošu "⊠" gaismas indikatoru.
2. Iestatiet vēlamo laika vērtību, pieskaroties taustiņiem "+" un "—".
3. Pirmais iestatītais ēdiena gatavošanas zonai aktivizētais taimeris ir norādīts ar nepārtraukti mirgojošu "⊠" gaismas indikatoru.

- Citām ēdiena gatavošanas zonām tiks piešķirti vēl citi taimeris, vēlreiz pieskaroties taustiņam "☹".
- Pēc 10 sekundēm taimera displejā atkal parādīsies taimeris, kura darbība beigsies vispirms.
- "☹" gaismas indikatori, kas nepārtraukti deg taimera displejā, norāda, ka taimeris veic laika atskaiti.
- Varat aplūkot ēdiena gatavošanas zonu taimeriem un olu taimerim iestatītās vērtības, mainot taustiņa "☹" novietojumu. Mirgojošs priekšējais labās puses gaismas indikators "☹" vienmēr norāda uz piešķiršanu.

Ja neviens gaismas indikators nemirgo, tad taimera ekrānā būs redzama olu taimera vērtība.

Taimeru atslēgšana:

Vispirms jāliek parādīties taimerim, mainot taustiņa "☹" novietojumu, līdz parādās taimeris. Šo vērtību vēlāk var atcelt 2 dažādos veidos:

- Samazinot šo vērtību soli pa solim līdz „00”, pieskaroties taustiņam "—".
- Vienlaikus pussekundi pieskarieties taustiņiem "+" un "—", līdz taimera displejā parādās „00”.

Pēc noteiktā laika paiešanas atskanēs skaņas signāls. Lai apklusinātu skaņas signālu, pieskarieties jebkuram taustiņam uz skārienvadības paneļa.

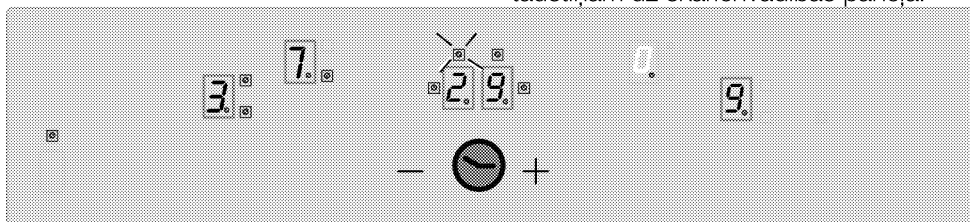

Izsauciet taimera displejā 3. ēdiena gatavošanas zonas (faktiski, 1. un 4. ēdiena gatavošanas zonu aktīvo taimeru gaismas indikatori taimera displejā nebūs redzami) atlikušā laika vērtību (gaismas indikators mirgo).

Silta ēdiena saglabāšanas funkcija (ja tāda ir)

Ēdiena gatavošanas zonas silta ēdiena saglabāšanas funkcija palīdz saglabāt ēdienu siltu, izvēloties papildu temperatūras līmeni no 0 līdz 1. Pieskarieties taustiņam "☹", lai aktivizētu silta ēdiena saglabāšanas funkciju. Pēc tam "☹" gaismas indikators mirgos. Vēlreiz pieskarieties taustiņam "☹", lai izslēgtu ēdiena gatavošanas zonu.

Darbības laika ierobežojumi

Plīts virsmas kontrolierīcēm ir darbības laika ierobežojums. Ja viena vai vairākas ēdiena gatavošanas zonas nejauši paliek ieslēgtas, pēc zināma laika tās tiks automātiski izslēgtas. (Skat. 1. tabulu.) Darbības laika ierobežojums ir atkarīgs no izvēlētās temperatūras. Ja ēdiena gatavošanas zonai ir piešķirts taimeris, taimera displejā uz 10 sekundēm parādīsies „00” (vēl pēc 10 sekundēm ieslēgsies atlikušā siltuma indikators). Pēc tam taimera displejs izslēgsies. Pēc ēdiena zonas automātiskas izslēgšanās, kā aprakstīts augstāk, tā kļūs atkal izmantojama un šim temperatūras iestatījumam tiks piemērots maksimālais darbības laiks.

1. tabula. Temperatūras iestatījuma parametri; cikla laiks - 47,0 sekundes

Temperatūras iestatījums	IZSLĒGŠANĀS laiks - sekundes	IESLĒGŠANĀS laiks - sekundes	Darbības laika ierobežojums - stunda	Pastiprinātāja darbības laiks - sekundes
0	0	0	0	-
1	45,6	1,4	6	60
2	43,6	3,4	6	180
3	41,3	5,7	5	288
4	38,4	8,6	5	390
5	35,9	11,1	4	510
6	33,1	13,9	1,5	150
7	26,2	20,8	1,5	210
8	19,2	27,8	1,5	270
9	0	47,0	1,5	-

Atlikušā siltuma izmantošanas funkcija

Lai deaktivizētu ēdiena gatavošanas zonu, kuras virsmas temperatūra ir konstatēta kā augstāka par 60°C vai kuras displejā ir redzama vērtība, kas ir lielāka par 60°C, displejā parādīsies "H" (atlikušā siltuma) simbols. Kad atlikušais siltums kļūst mazāks par 60°C, tad displejā parādās „0”.

Kad pēc elektropadeves traucējumiem atjaunojas strāvas padeve un ja pirms elektropadeves traucējumiem attiecīgās ēdiena gatavošanas zonas atlikušais siltums bija virs 60°C, tad atlikušā siltuma displejs mirgo. Displejs turpina mirgot, līdz maksimālā atlikušā siltuma izmantošanas laiks ir pagājis vai ēdiena gatavošanas zona ir izvēlēta un iespējota.

Sensora kalibrēšana un kļūdas ziņojumi

Pievienojot barošanas avotu, plīts virsmas vadības sistēma veic kalibrēšanu atkarībā no sensora, stikla un ārējās vides apstākļiem. Kalibrēšanas laikā neaizsedziet sensora stikla daļu. Plīts virsmas vadības sistēmu nedrīkst pakļaut arī spēcīgu gaismas avotu, piemēram, saules gaismas, spēcīgu halogēna lampu utt. iedarbībai.

2. tabula. Kļūdu kodi un kļūdu avoti

Kļūdas cēlonis	Displejs
Apkārtējais apgaismojums ir pārāk spilgts	F1
Dienasgaismas lampa	F2
Sensors aizsegts ar spilgtu vielu	F3
Apkārtējais apgaismojums ir ļoti mainīgs	F4

Izmantošanas piemērs.

Šajos apgaismojuma apstākļos būs iespējama viegla kalibrēšana:

apgaismojums, ko rada elektriskā spuldzīte ar reflektoru (100 W, blāva) 70 cm virs stikla keramikas virsmas. Tiek garantēts, ka pēc veiksmīgas kalibrēšanas plīts virsma darbosies kā paredzēts arī spilgtā apgaismojumā, piemēram, izmantojot halogēnu ar atstarotāju (50 W).

Ja notiek kļūda, kalibrēšana tiek atkārtota, līdz ārējās vides apstākļi ļauj izdarīt veiksmīgu kalibrēšanu. Plīts virsmas vadības sistēma ir izmantojama tikai tad, ja sekmīgi pabeigta visu sensoru kalibrēšana.

Kalibrēšanas laikā no plīts virsmas ir jānoņem visus priekšmetus.

Kalibrēšanas laikā nevajadzētu būt pārāk

spēcīgā arī ārējā apgaismojumam. Ja parādās F2, F2 vai F4 ziņojums, lietotājam kalibrēšanas laikā pēc pirmās pievienošanas reizes pie elektrotīkla ir jāizslēdz visus gaismas avotus vai jāaizver aizkarus. Pēc kalibrēšanas veiksmīgas pabeigšanas vadības sistēma var izturēt lielu ārējā apgaismojuma daudzumu. Plīts virsmas vadības sistēma pielāgojas un vēlreiz paškalibrējas atkarībā no ārējiem apstākļiem, kuros tiek izmantota.



Skārienvadības ierīcei ir sensors, kas nodrošina aizsardzību pret pārkaršanu. Attiecīgā ēdiena gatavošanas zona reaģēs uz šo sensoru un tiks deaktivizēta. Sīkāku informāciju par kļūdas ziņojumiem, lūdzu, skatiet tabulā. Ja taustiņš ir atkārtoti aktivizēts (ilgāk nekā 10 sekundes), tad visa vadības sistēma ir deaktivizēta un atskan skaņas signāls.

6 Apkope un tīrīšana

Vispārīga informācija

Regulāra tīrīšana pagarina iekārtas kalpošanas laiku un samazina bieži sastopamas problēmas.

! Pirms apkalpošanas un tīrīšanas darbu uzsākšanas atvienojiet iekārtu no barošanas avota. Pastāv elektriskās strāvas trieciena risks.

! Pirms tīrīšanas sākšanas ļaujiet iekārtai atdzist. Karstas virsmas var izraisīt apdegumus!

- Pēc katras lietošanas reizes rūpīgi notīriet iekārtu. Šādi būs iespējams daudz vieglāk notīrīt pēc ēdiena gatavošanas palikušās atliekas, tādējādi izvairoties no to piedegšanas nākamajā iekārtas izmantošanas reizē.
- Iekārtas tīrīšanai nav nepieciešami īpaši tīrīšanas līdzekļi. Iekārtas tīrīšanai izmantojiet siltu ūdeni un mazgāšanas šķidrums, mīkstu drāniņu vai švammīti un noslaukiet iekārtu ar mīkstu drāniņu.
- Vienmēr pārlicinieties, vai pēc tīrīšanas un uzreiz pēc izšļakstīšanās ir rūpīgi noslaucīts viss liekais ūdens.
- Nerūsējošā tērauda virsmu un roktura tīrīšanai neizmantojiet tīrīšanas līdzekļus, kuru sastāvā ir skābe vai hlorīds. Lai notīrītu šīs daļas, izmantojiet mīkstu drāniņu un šķidro mazgāšanas līdzekli (kas nav abrazīvs) un slaukiet tikai vienā virzienā.

i Virsmu var sabojāt zināmi mazgāšanas līdzekļi vai tīrīšanas materiāli. Tīrīšanai neizmantojiet agresīvus mazgāšanas līdzekļus, tīrīšanas pulverus/krēmus vai citus asus priekšmetus.

i Ierīces tīrīšanai neizmantojiet tvaika tīrītājus, jo tas var izraisīt elektriskās strāvas triecienus.

Plīts virsmas tīrīšana

Stikla keramikas virsma

Noslaukiet stikla keramikas (vitrokeramikas) virsmu ar aukstu ūdeni, pievēršot uzmanību tam, lai uz tās nepaliktu tīrīšanas līdzekļa paliekas, un nosusiniet ar mīkstu drāniņu. Nākamo reizi izmantojot plīts virsmu, mazgāšanas līdzekļa paliekas var sabojāt stikla keramikas virsmu.

Uz stikla keramikas (vitrokeramikas) virsmas piekaltušās paliekas nekādā gadījumā nedrīkst noskrāpēt ar asmeņiem ar aķiem, metāla kasīkli vai līdzīgiem rīkiem.

Notīriet kalcija traipus (dzeltenos plankumus) ar veikalos nopērkamu kaļķakmens tīrīšanas līdzekli vai nelielu daudzumu tāda kaļķakmens tīrīšanas līdzekļa kā, piemēram, etiķis vai citronu sula.

Ja virsma ir ļoti netīra, ar sūklīti uzklājiet uz tās tīrīšanas līdzekli un pagaidiet, līdz tas ir labi absorbēts. Pēc tam notīriet plīts virsmu ar mitru drāniņu.

i Produktus uz cukura bāzes (tādus kā biezs krēms un siļups) ir jānoņir nekavējoties, negaidot, kamēr virsma atdzīs. Pretējā gadījumā stikla keramikas virsma var tikt neatgriezeniski sabojāta.

Laika gaitā var notikt neliela pārklājuma un citu virsmu krāsas neliela izbalēšana. Tas neietekmē iekārtas darbību. Stikla keramikas virsmas krāsas izbalēšana un traipi ir parasta parādība, un tas nav defekts.

7 Traucējummeklēšana

Iekārta sakaršanas un atdzišanas laikā rada metāliskus trokšņus.

- Kad metāla daļas ir sakarsušas, tās var izplesties un radīt troksni. >>> *Tā nav darbības kļūda.*

Iekārta nedarbojas.

- Galvenais drošinātājs ir bojāts vai atvienojies. >>> *Pārbaudiet drošinātājus, kas atrodas drošinātāju kārbā. Ja nepieciešams, tos nomainiet vai atkal aktivizējiet.*
- Iekārta nav pievienota (ieņemtai) kontaktligzdai. >>> *Pārbaudiet spraudkontakta savienojumu.*
- Ja displejs netiek izgaismots pēc atkārtotas plīts virsmas ieslēgšanas >>> *Atvienojiet iekārtu ar slēgiekārtas palīdzību. Pagaidiet 20 sekundes un vēlreiz to pievienojiet.*

i Ja nevarat novērst problēmu arī pēc visu šajā sadaļā doto norādījumu izpildes, tad sazinieties ar pilnvarotu apkalpošanas speciālistu vai šīs iekārtas pārdevēju. Nekādā gadījumā nemēģiniet pats salabot bojāto iekārtu.



Vestavná varná deska

Návod k použití

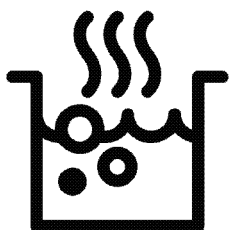

CZ

Prosím, čtěte nejprve tento návod.

Vážený zákazníku,

Děkujeme za výběr produktu Beko. Doufáme, že s tímto produktem, který byl vyroben s využitím vysoce kvalitní a moderní technologie, dosáhnete těch nejlepších výsledků.

Proto si před použitím produktu pečlivě přečtěte celý návod k použití a jakékoli doplňující dokumenty a uchovejte je pro budoucí použití. Pokud produkt předáte další osobě, rovněž jí předejte návod k použití. Dodržte veškerá varování a informace obsažené v návodu k použití.

Nezapomeňte, že tento návod se může vztahovat i k několika jiným modelům. Rozdíly mezi modely jsou v návodu výslovně uvedeny.

Vysvětlení symbolů

V celém návodu k použití jsou použity následující symboly:



Důležité informace o užitečných tipech k použití.



Varování na nebezpečné situace vůči životu a majetku.



Varování na zásah elektrickým proudem.



Nebezpečí vzniku požáru.



Arçelik A.Ş.
Karaağaç caddesi No:2-6
34445 Sütlüce/Istanbul/TURKEY
Made in TURKEY

1	Důležité pokyny a upozornění týkající se bezpečnosti a životního prostředí	4
	Obecná bezpečnost	4
	Elektrická bezpečnost.....	4
	Bezpečnost produktu	5
	Určené použití.....	7
	Bezpečnost dětí.....	7
	Likvidace starého výrobku.....	7
	Likvidace obalových materiálů	7
	Likvidace starého výrobku.....	7
2	Obecné informace	9
	Přehled.....	9
	Technické parametry	9
3	Montáž	11
	Před montáží	11
	Instalace a připojení.....	12
4	Příprava	16
	Tipy pro úsporu energie	16
	Úvodní použití	16
	První čištění produktu.....	16
5	Používání varné desky	17
	Obecné informace o vaření.....	17
	Používání varných desek	18
	Ovládací panel.....	18
6	Údržba a péče	26
	Obecné informace	26
	Čištění varné desky.....	26
7	Odstraňování potíží	27

1 Důležité pokyny a upozornění týkající se bezpečnosti a životního prostředí

Tento oddíl obsahuje bezpečnostní pokyny, které vám pomohou předejít riziku zranění a poškození. Nedodržení těchto pokynů zruší platnost záruky.

Obecná bezpečnost

- Toto zařízení může být používáno dětmi staršími 8 let a osobami se sníženými fyzickými, smyslovými nebo duševními schopnostmi nebo s nedostatkem zkušeností, pokud je na ně dohlíženo nebo byly poučeny o použití zařízení bezpečným způsobem a rozumí zahrnutým rizikům. Děti si nesmí se zařízením hrát. Čištění a údržba uživatelem nesmí být prováděna dětmi bez dozoru.
- Spotřebič není určen k použití osobami (včetně dětí) se sníženými fyzickými, sensorickými nebo duševními schopnostmi nebo bez nedostatku zkušeností, aniž by byly pod dohledem nebo proškolení. Děti si nesmí se zařízením hrát.

- Pokud je výrobek předán jiné osobě za účelem soukromého použití nebo nepřímého použití, je třeba této osobě poskytnout také uživatelskou příručku, štítky k výrobku a další nezbytné dokumenty a díly.
- Instalaci a opravy musejí vždy provádět pracovníci autorizovaného servisu. Výrobce neodpovídá za škody vzniklé při procesech prováděných neoprávněnými osobami, může dojít i k propadnutí záruky. Před instalací si pečlivě přečtete pokyny.
- Nepoužívejte výrobek, pokud je vadný nebo vykazuje viditelné škody.
- Po každém použití zkontrolujte, zda jsou všechna funkční tlačítka vypnutá.

Elektrická bezpečnost

- Dojde-li k selhání produktu, nesmí být používán až do okamžiku opravy zástupcem autorizovaného servisu. Hrozí riziko zásahu elektrickým proudem!

- Produkt zapojte pouze do uzemněné zásuvky s daným napětím a ochranou uvedenou v "Technické údaje". Uzemnění musí zajistit kvalifikovaný elektrikář, pokud používáte výrobek s transformátorem nebo bez něj. Naše společnost nenese žádnou zodpovědnost za problémy vyplývající z neuzemnění produktu v souladu s místními směrnici.
 - Produkt nikdy nemyjte nalitím vody na něj! Hrozí riziko zásahu elektrickým proudem!
 - Produkt musí být během instalace, údržby, čištění nebo oprav odpojen.
 - Pokud je napájecí kabel poškozen, musí jej vyměnit výrobce, jeho servisní zástupce nebo obdobně kvalifikovaná osoba, aby se předešlo riziku.
 - Spotřebič musí být nainstalován tak, aby byl ze sítě zcela odpojen. Oddělení musí být zajištěno buď zástrčkou nebo spínačem vestavěným do fixní elektrické instalace, v souladu se stavebními směrnici.
 - Všechny činnosti s elektrickým zařízením a systémy mohou provádět jen autorizované osoby.
 - V případě jakýchkoli poškození vypněte přístroj a odpojte jej od napájení. Za tímto účelem vypněte domovní pojistku.
 - Zkontrolujte, zda je hodnota pojistky kompatibilní s výrobkem.
- Bezpečnost produktu**
- **VAROVÁNÍ:** Spotřebič a dostupné části se při používání zahřívají. Dávejte pozor, abyste se nedotkli topných prvků. Děti do 8 let věku udržujte mimo dosah nebo pod stálým dohledem.
 - Nikdy nepoužívejte výrobek, pokud váš úsudek nebo koordinaci ovlivňuje použití alkoholu a/nebo léků.
 - Dávejte pozor při používání alkoholu v pokrmech. Alkohol se při vysokých teplotách vypařuje a může způsobit požár, jelikož se vznítí, když se dostane do kontaktu s horkou plochou.
 - Nestavte žádné hořlavé materiály vedle výrobku,

jelikož jeho boky se při používání zahřejí.

- Všechny větrací otvory musejí zůstat bez překážek.
- Na čištění spotřebiče nepoužívejte parní čističe, mohlo by dojít k zásahu elektrickým proudem.
- **VAROVÁNÍ:** Vaření bez dozoru, při kterém používáte tuk nebo olej může být nebezpečné a může způsobit požár. NIKDY se nepokoušejte uhasit oheň vodou, ale vypněte spotřebič a poté plamen zakryjte pokličkou nebo hasicí rouškou.
- **VAROVÁNÍ:** Proces vaření musí být pod dohledem. Krátkodobý proces vaření musí být pod dohledem nepřetržitě.
- **VAROVÁNÍ:** Nebezpečí požáru: Na povrchu určeném k vaření neskladujte žádné předměty.
- **VAROVÁNÍ:** Je-li povrch nalomený, vypněte spotřebič, abyste tak předešli možnosti úrazu elektrickým proudem.
- V případě rozbití skleněné varné desky: Okamžitě vypněte všechny hořáky a elektrická topná tělesa a

odpojte spotřebič z elektrické sítě. Nedotýkejte se povrchu spotřebiče. Spotřebič nepoužívejte.

- Spotřebič by se neměl spínat pomocí externího časovače nebo samostatného dálkového ovládání.
- Tlak páry vzniklé z důvodu vlhkosti na povrchu trouby nebo ve spodní části konvice může způsobit nadskakování konvice. Proto je nutno zajistit, aby byl povrch trouby a dno hrnců vždy suché.
- **VAROVÁNÍ:** Používejte pouze šrouby navržené výrobcem kuchyňského spotřebiče nebo uvedené výrobcem spotřebiče v návodu k použití jako vhodné nebo šrouby, které jsou zapojené do spotřebiče. Použití nevhodných šroubů může způsobit nehody.

Pro bezpečný provoz:

- Ujistěte se, zda zástručka zapadla do zásuvky a nezpůsobí vznik jiskry.
- Nepoužívejte poškozený nebo nalomený prodlužovací kabel ani jiný než originální kabel.

- Ujistěte se, zda je při zapojení není na zástrčce žádná vlhkost ani kapalina.

Určené použití

- Tento výrobek je určen pro domácí použití. Komerční použití není přípustné.
- **VAROVÁNÍ:** Toto zařízení je určeno jen pro vaření. Nesmí se používat na jiné účely, například k vytápění místností.
- Výrobce nezodpovídá za žádné škody způsobené nesprávným použitím nebo manipulací.

Bezpečnost dětí

- **VAROVÁNÍ:** Přístupné části se mohou během používání rozehrát. Malé děti udržujte mimo dosah.
- Obalové materiály jsou pro děti nebezpečné. Udržujte děti mimo dosah obalových materiálů. Všechny části obalu prosím likvidujte v souladu se standardy ochrany životního prostředí.
- Elektrické výrobky jsou nebezpečné pro děti. Udržujte děti mimo dosah tohoto výrobku, pokud je v provozu, nedovolte jim hrát si s výrobkem.

- Nad spotřebič nestavte žádné předměty, na něž by děti mohly dosáhnout.

Likvidace starého výrobku

Dodržování směrnice WEEE a o likvidaci odpadů:



Tento produkt splňuje směrnici EU WEEE (2012/19/EU). Tento výrobek nese symbol pro třídění, platný pro elektrický a elektronický odpad (WEEE). Tento produkt byl vyroben z vysoce kvalitních součástí a materiálů, které lze znovu použít a které jsou vhodné pro recyklaci. Produkt na konci životnosti nevyhazujte do běžného domácího odpadu. Odveďte ho do sběrného místa pro recyklaci elektrických a elektronických zařízení. Informace o těchto sběrných místech získáte na místních úřadech.

Dodržování směrnice RoHS:

Produkt, který jste zakoupili splňuje směrnici EU RoHS (2011/65/EU). Neobsahuje žádné škodlivé ani zakázané materiály, které jsou směrnici zakázané.

Likvidace obalových materiálů

- Obalové materiály jsou nebezpečné pro děti. Obalové materiály uschovejte na bezpečném místě mimo dosah dětí. Obalové materiály výrobku jsou vyrobeny z recyklovatelných materiálů. Zlikvidujte je správně a třídte je v souladu s pokyny pro likvidaci recyklovaného odpadu. Nelikvidujte je s běžným domácím odpadem.

Likvidace starého výrobku

- Uschovejte si originální karton od výrobku a přepravujte výrobek v něm.

Dodržujte pokyny na kartonu. Pokud nemáte originální karton, zabalte výrobek do bublin nebo silného kartonu a pevně oblepte páskou.

 Zkontrolujte vzhled výrobku, zda neobsahuje škody, k nimž mohlo dojít při přepravě.

2 Obecné informace

Přehled

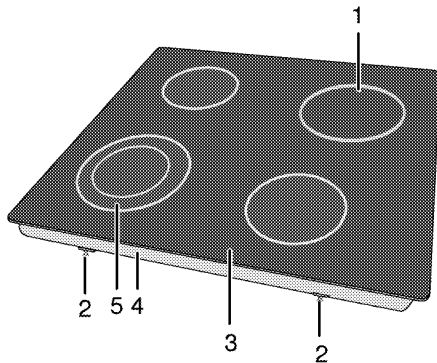

- 1 Plotna s jedním obvodem
- 2 Montážní svorka
- 3 Plotna
- 4 Kryt základny
- 5 Plotna s dvěma obvody

Technické parametry

Napětí/frekvence	220-240 V~/380-415 V 2N ~ ;50 Hz
Celková spotřeba energie	6700 W
Typ kabelu / průřez	min.H05V2V2-F 5 x 1,5 mm ²
Vnější rozměry (výška/šířka/hloubka)	55 mm/580 mm/510 mm (U modelů, které jsou dodávány s montážními pružinami a těsnicím těsněním připojeným k produktu, považujte rozměry šířky a hloubky o 10 mm více než tato měření.)
Rozměry instalace (šířka/hloubka)	560 (+2) mm/490 (+2) mm
Hořáky	
Vpředu vlevo	Plotna s dvěma obvody
Rozměry	210/120 mm
Výkon	2200/750 W
Vzadu vlevo	Plotna s jedním obvodem
Rozměry	140 mm
Výkon	1200 W
Vzadu vpravo	Plotna s jedním obvodem
Rozměry	180 mm
Výkon	1800 W
Vpředu vpravo	Plotna s jedním obvodem
Rozměry	160 mm
Výkon	1500 W

i Technické parametry se mohou měnit bez předchozího upozornění za účelem zvyšování kvality výrobku.

i Obrázky v tomto návodu jsou schematické a nemusí se shodovat s vaším výrobkem.

i Hodnoty na štítcích výrobku nebo v doprovodné dokumentaci jsou zjišťovány v laboratorních podmínkách podle příslušných norem. Podle provozních a okolních podmínek výrobku se tyto hodnoty mohou měnit.

3 Montáž

Výrobek musí nainstalovat kvalifikovaná osoba v souladu s platnými předpisy. Jinak není možné uznat záruku. Výrobce neodpovídá za škody vzniklé při procesech prováděných neoprávněnými osobami, může dojít i k propadnutí záruky.

i Za přípravu místa a elektrické instalace výrobku odpovídá zákazník.

! Výrobek musí být instalován v souladu se všemi místními a/nebo elektrickými vyhláškami.

! Před instalací zkontrolujte případné vady na výrobku. Pokud nějaké objevíte, neinstalujte jej. Poškozené výrobky mohou ohrozit vaši bezpečnost.

Před montáží

Varná deska je určena pro instalaci do běžné pracovní desky. Mezi přístrojem a

kuchyňskými stěnami a nábytkem musí zůstat bezpečnostní vzdálenost. Viz obrázek (hodnoty v mm).

- Lze jej používat i jako samostatně stojící spotřebič. Nad povrchem desky je nutno počítat s minimální vzdáleností 750 mm.
- (*) Pokud nad sporákem instalujete digestoř, upravte výšku instalace podle pokynů výrobce digestoře. Pokud není v příručce k digestoři definována žádná velikost, měla by být tato výška alespoň 650 mm.
- Sejměte obalové materiály a přepravní zámky
- Povrchy, syntetické lamináty a lepidla musejí být tepluvzdorné (100 °C minimum).
- Pracovní deska musí být v rovině a vodorovně upevněna.
- Vyříznete otvor pro varnou desku v pracovní desce podle montážních rozměrů.

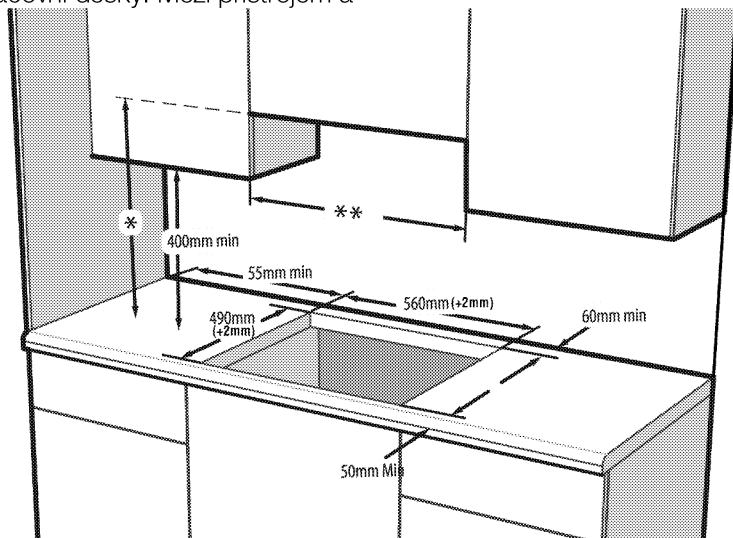

- * Minimální výška k digestoři viz doporučení v návodu k použití digestoře. Pokud to není doporučeno v návodu k použití digestoře, měla by být tato výška alespoň min.650 mm.
- ** Minimální vzdálenost mezi skříňí musí být stejná jako šíře varné desky

Instalace a připojení

- Příklad lze instalovat a připojovat jen v souladu se zákonnými předpisy.

 Neinstalujte varnou desku na místa s ostrými hranami nebo rohy.
Je zde nebezpečí zlomení sklokeramického povrchu!

Elektrické zapojení

Připojte výrobek k uzemněné zásuvce/vedení chráněného miniaturním jističem vhodného výkonu, jak je uvedeno v tabulce „Technické specifikace“. Uzemnění musí zajistit kvalifikovaný elektrikář, pokud používáte výrobek s transformátorem nebo bez něj. Naše společnost neodpovídá za škody vzniklé z důvodu používání výrobku bez správného uzemnění v souladu s místními předpisy.

 Výrobek smí připojit k napájení pouze autorizovaný a kvalifikovaný pracovník. Záruční lhůta výrobku začíná běžet až po řádné instalaci. Výrobce neodpovídá za škody vzniklé při procesech prováděných neoprávněnými osobami.

 Napájecí kabel je nutno nepřiskřípnout, ohnout či zmáčknout, nesmí přijít do styku s horkými částmi zařízení. Poškozený napájecí kabel musí vyměnit kvalifikovaný elektrikář. Jinak je zde nebezpečí zásahu elektrickým proudem, zkratu nebo požáru!

- Zapojení musí splňovat národní předpisy.
- Údaje napájení musejí odpovídat údajům na typovém štítku přístroje. Typový štítek je na zadním krytu výrobku.
- Napájecí kabel vašeho výrobku musí odpovídat hodnotám v rabulce "Technické parametry".

 Než zahájíte jakoukoli činnost na elektrické instalaci, odpojte výrobek od napájení. Hrozí riziko zásahu elektrickým proudem!

Připojování napájecího kabelu

 Během zapájení je nutné použít národní/místní elektrické předpisy a musí se použít příslušná zásuvka/vedení a zástrčka pro troubu. V případě, že jsou limity výkonu produktu mimo provozní schopnost zástrčky a zásuvky/vedení, musí být výrobek připojen přes pevnou elektrickou instalaci přímo bez použití zástrčky a zásuvky/vedení.

1. Pokud nelze odpojit všechny póly v napájení, je nutno připojit odpojovací zařízení s odstupem kontaktů nejméně 3 mm (pojistky, bezpečnostní spínače, stykače) a všechny póly tohoto odpojovacího zařízení musejí být vedle výrobku (nikoli nad výrobkem) v souladu se směrnicemi IEE.

Nedodržení tohoto pokynu může vést k provozním problémům a neplatnosti záruky na výrobek.

Doporučujeme provést další ochranu odpojovačem zbytkového proudu.

Je-li k výrobku dodán i kabel:

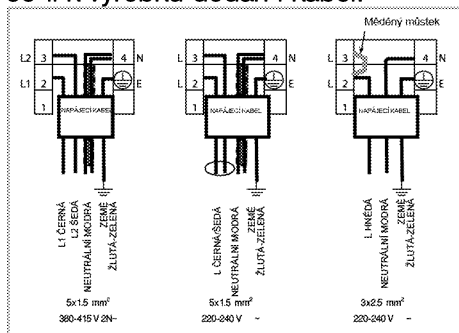

2. Pro jednofázové zapojení připojte kabely podle následujícího popisu:

- Hnědý/černý kabel = L (Fáze)
 - Modrý/šedá kabel = N (Nula)
 - Zeleno/žlutý kabel = (E) (Uzemnění)
- » nebo
- šedá/černý kabel = L (Fáze)
 - Modrý/Hnědý kabel = N (Nula)
 - Zeleno/žlutý kabel = (E) (Uzemnění)

3. Pro dvoufázové zapojení připojte kabely podle následujícího popisu:

- Hnědý kabel = L1 nebo L2 (Fáze 1 nebo Fáze 2)
 - Černý kabel = L2 nebo L1 (Fáze 2 nebo Fáze 1)
 - Modrý/šedá kabel = N (Nula)
 - Zeleno/žlutý kabel = (E) (Uzemnění)
- » nebo
- Černý kabel = L (Fáze 1)
 - šedá kabel = L2 (Fáze 2)
 - Modrý/Hnědý kabel = N (Nula)
 - Zeleno/žlutý kabel = (E) (Uzemnění)

Instalace výrobku

1. Otočte varnou desku vzhůru nohama a umístěte ji na rovnou plochu.
2. Při instalaci varné desky použijte těsnění, které je součástí dodávky. Těsnění umístěte kolem varné desky,

jak je uvedeno na následujícím obrázku, a zajistěte odstup 1 až 2 mm od vnitřního okraje skla.

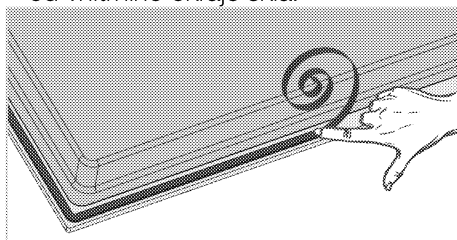

3. Upevněte vložené montážní pružiny a zašroubujte je do otvorů ve spodní části, tak jak je znázorněno na obrázku.

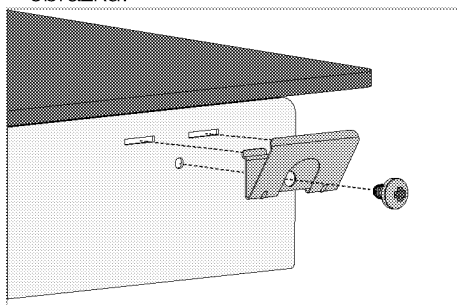

- i** U některých modelů může váš výrobek obsahovat již namontované pružiny.
- i** Počet montážních pružin na vašem výrobku se liší v závislosti na modelu výrobku.

4. Umístěte výrobek na pracovní desku.
5. Po umístění na desku pracovního pultu bude upevnění snazší, díky pomoci svorek. Nejsou-li rozměry pracovní desky vhodné, na přední stranu produktu lze připevnit 2 montážní háčky, jak je znázorněno na obrázku níže.

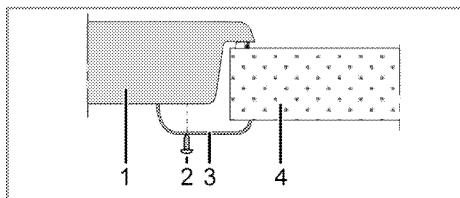

- 1 Varná deska
- 2 Šroub
- 3 Montážní svorka
- 4 Pracovní deska

i Když instalujete desku na skříň, musíte instalovat polici, která oddělí skříň od desky podle předchozího obrázku. Není to nutné, když provádíte instalaci na vestavěnou troubu.

Například, pokud je možné se dotknout spodní strany výrobku po jeho montáži do zásuvky, musí být tato část zakryta dřevěnou deskou.

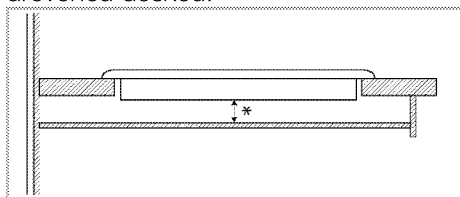

* min. 15 mm

Pohled zezadu (otvory pro připojení)

i Umístění spojovacích otvorů znázorněné na obrázku níže je pouze schématické a může se lišit v závislosti na modelu produktu. Připevňujte je podle umístění spojovacích otvorů na vašem produktu.

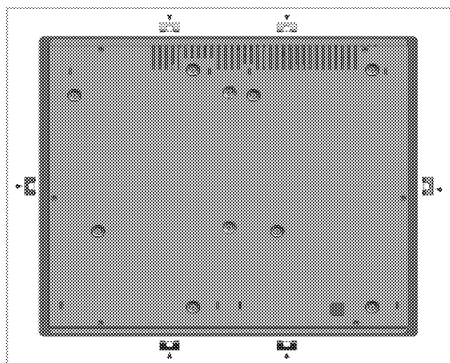

! Upevnění spojů k jiným otvorům není vhodný postup z bezpečnostních důvodů, jelikož může poškodit systém plynu a elektřiny.

! Plotýnka obsahuje komponenty využívající plyn a elektřinu. Z tohoto důvodu musí být plotýnka upevněná na desku pouze přes fixační otvory, pouze pomocí dodaných bezpečnostních prvků a šroubů a jak je uvedeno v návodu. V opačném případě bude představovat ohrožení života a majetku.

i Počet montážních pružin na vašem výrobku se liší v závislosti na modelu výrobku.

Snadná instalace: Některé modely jsou dodávány s montážními pružinami a těsnícím těsněním připojeným k produktu. U těchto modelů ignorujte montážní pružiny a pokyny pro montáž držáku popsané v příručce. Umístěte výrobek přímo do prostoru, kde bude umístěn, jak je znázorněno na obrázku níže. U těchto modelů považujte měření šířky a hloubky uvedené v uživatelské příručce o 10 mm více.

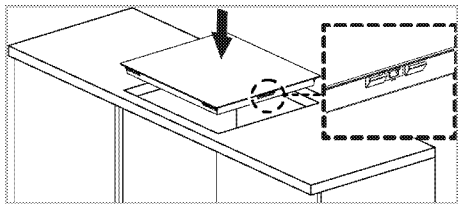

Poslední kontrola

1. Obsluha výrobku..
2. Zkontrolujte funkce.

4 Příprava

Tipy pro úsporu energie

Následující informace vám pomohou používat zařízení ekologicky a ušetřit energii:

- Zmražené potraviny před vařením rozmrazte.
- Používejte pánve/hrnce s víky na vaření. Pokud nemáte víko, spotřeba energie může vzrůst až čtyřnásobně.
- Zvolte hořák, který je vhodný pro rozměr dna hrnce. Vždy zvolte správný rozměr hrnce pro připravovaný pokrm. Větší hrnce vyžadují více energie.
- Dávejte pozor a používejte ploché hrnce při vaření na elektrických deskách.
Hrnce se silným dnem zaručují lepší vodivost tepla. Dosáhnete tak úspor energie až o 1/3.
- Nádoby a hrnce musejí být vhodné pro plotny. Dna nádob nebo hrnců nesmějí být menší než plotna.

- Plotny a dna hrnců udržujte čisté. Nečistoty sníží vodivost tepla mezi plotnou a dnem hrnce.
- U dlouhodobého vaření vypněte plotnu 5 až 10 minut před koncem doby vaření. Pokud využijete zbytkového tepla, dosáhnete úspor energie až o 20%.

Úvodní použití

První čištění produktu

i Povrch se může poškodit vlivem některých saponátů nebo čisticích materiálů.

Nepoužívejte agresivní saponáty, čisticí prášek/mléko ani ostré předměty při čištění.

1. Sejměte všechny obaly.
2. Setřete povrch výrobku vlhkým hadříkem nebo houbičkou a osušte hadříkem.

5 Používání varné desky

Obecné informace o vaření



Nikdy nepiňte pánev olejem do více než jedné třetiny. Při nahřívání oleje nenechávejte varnou desku bez dozoru. Přehřátý olej znamená nebezpečí požáru. **Nikdy se nesnažte možný oheň uhasit vodou!** Když se olej vznítí, přikryjte jej požární dekou nebo vlhkým hadrem. Vypněte varnou desku, pokud je to bezpečné, a zavolejte hasiče.

- Potraviny před smažením pečlivě osušte a opatrně vložte do horkého oleje. Před smažením zkontrolujte, zda zmrazené potraviny zcela rozmrzly.
- Nezakrývejte nádobu, v níž zahříváte olej.
- Pánve a hrnce umísťujte tak, aby jejich rukojeti nebyly nad varnou deskou a nemohlo dojít k jejich spálení. Na desku neumísťujte nevyvážené a snadno překlopitelné nádoby.
- Na zapnuté varné oblasti nepokládejte prázdné nádoby a hrnce. Mohly by se poškodit.
- Provoz varných oblastí naprázdno bez nádoby nebo hrnce může poškodit výrobek. Jakmile dovaříte, vypněte varné oblasti.
- Jelikož povrch výrobku může být horký, nepokládejte na něj plastové ani hliníkové nádoby. Jakékoli roztavené materiály z povrchu ihned odstraňte. Takové nádoby by neměly být používány k uchovávání potravin.
- Používejte pouze hrnce a nádoby s plochým dnem.
- Do hrců a pánví vkládejte přiměřené množství potravin. Takto nebudete

muset provádět zbytečné čištění z důvodu přetečení.

Nepokládejte poklice hrců nebo pánví na varné oblasti.

Pokládejte hrnce do středu varné oblasti. Pokud chcete hrnce posunout na jinou varnou oblast, zvedněte jej a postavte ho tam, neposunujte jím.

Tipy pro sklokeramické varné desky

- Sklokeramická deska je odolná proti horku a neohrozí ji ani velké teplotní rozdíly.
- Sklokeramickou desku nepoužívejte k ukládání věcí ani jako krájecí prkénko.
- Používejte pouze hrnce a pánve se strojově upraveným dnem. Ostré okraje mohou způsobit poškrábání povrchu.
- Nepoužívejte hliníkové hrnce a pánve. Hliník poškozují sklokeramickou plochu.

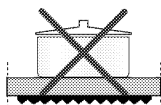
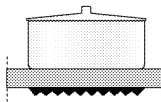
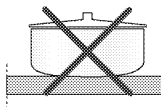
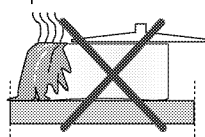

Rozlité potraviny mohou poškodit sklokeramickou desku a způsobit požár.

Nepoužívejte nádoby s konkávním nebo konvexním dnem. Používejte pouze hrnce a pánve s plochým dnem. Ty zajišťují snazší přenos tepla. Pokud je průměr pánve příliš malý, budete plýtvat energií.

Používání varných desek

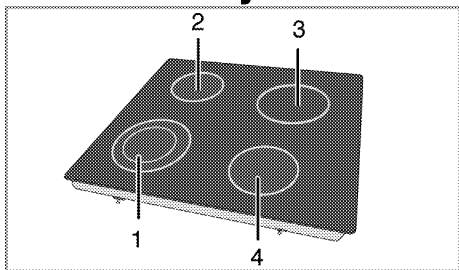

- 1 Plotna s dvěma obvody 21-23/12-14 cm
- 2 Plotna s jedním obvodem 14-16 cm
- 3 Plotna s jedním obvodem 18-20 cm
- 4 Plotna s jedním obvodem 16-18 cm je seznam doporučených průměrů pro hrnce nebo pánve na příslušné hořáky.

! Nedovolte, aby cokoli padlo na varnou desku. I malé předměty, jako je slánka, mohou varnou desku poškodit. Nepoužívejte prasklé varné desky. Těmito prasklinami může prosakovat voda a způsobit zkrat. V případě jakéhokoli poškození na povrchu (např. viditelné praskliny) okamžitě vypněte zařízení, abyste snížili riziko zásahu elektrickým proudem.

i Sklokeramické desky s rychlým ohřevem vyzařují jasné světlo, jakmile je zapnete. Nedívejte se do jasného světla

Ovládací panel

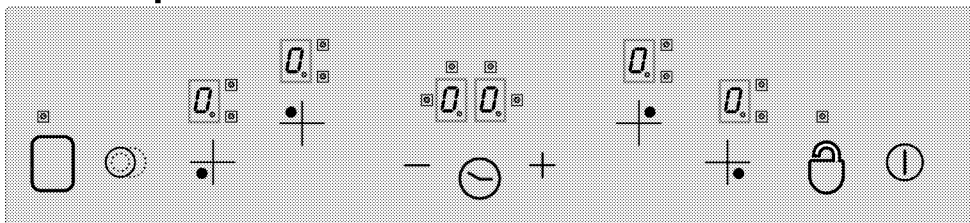

Specifikace



Hlavní tlačítko - tlačítko zap/vyp



*Zámek tlačítek



Nastavení teploty/přidání času



Nastavení teploty/ubírání času



** Tlačítko volby dvojité/trojité varné oblasti



* Zapnout/vypnout časovač



** Zapnout/vypnout varnou oblast
Ovladače volby varné oblasti



Displej varné oblasti (nastavení teploty 0 ... 9)



Kontrolka provozu dvojité/trojité varné oblasti (Displej varné oblasti)

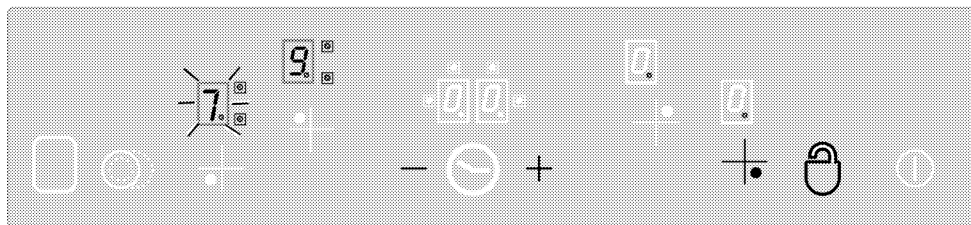

"**0**" tlačítko vám umožní zamknout nebo odemknout dotykové ovladače v provozním režimu.

Tiskněte "**0**" tlačítko 2 sekundy, chcete-li odemknout varné oblasti. Operace bude potvrzena zvukovým signálem. Následně "**0**" kontrolka zhasne. Nyní je dotykový ovladač odemčen a může normálně fungovat.

Dětský zámek

Varnou desku můžete ochránit před neúmyslným použitím a zabránit dětem, aby uvedly varnou oblast do provozu. Funkce dětského zámku obsahuje několik komplexních kroků k zapnutí dotykové ovládací jednotky. Dětský zámek může být zapnut nebo vypnut jen v pohotovostním režimu.

Zamčení modulu:

1. Stisknutím hlavního tlačítka "**0**" zapnete varnou desku.
2. Tiskněte "+" a "-" tlačítka zároveň nejméně 2 sekundy.
3. Následně stiskněte "+" tlačítko ještě jednou.

» Funkce dětského zámku je zapnuta a "**0**" objeví se na displejích všech varných oblastí.

Vypnutí dětského zámku:

Dětský zámek lze vypnout tak, jak jste ho zapnuli.

1. Stisknutím hlavního tlačítka "**0**" zapnete varnou desku.
2. Tiskněte "+" a "-" tlačítka zároveň nejméně 2 sekundy.
3. Následně stiskněte "-" tlačítko ještě jednou.

» "**0**" se objeví na displejích všech varných oblastí po dobu fungování dětského zámku. "**0**" zmizí, jakmile bude zámek vypnut.

Funkce časovače * (u typů s hodi-nami)

Tato funkce vám usnadní vaření. Během vaření nebudete muset na varnou desku neustále dohlížet a varná zóna se automaticky vypne po uplynutí vámi nastaveného času.

Časovač má tyto výhody: Dotykový ovladač může ovládat časovače až 4 varných oblastí a jeden alarm přiřazený ve stejnou dobu. všechny časovače lze používat pouze v provozním režimu.

Časovač jako alarm

Alarm časovače funguje nezávisle na ostatních varných oblastech. Proto není důležité, zda je varná oblast zvolena či ne.

1. Stiskněte "**0**" tlačítko pro zapnutí alarmu časovače. "**00**" a "**00**" se objeví na displeji časovače a vpravo dole se objeví tečka. Tím se alarm časovače spustí.
2. Poté nastavte požadovaný čas stisknutím "+" a "-" tlačítek.
3. Po nastavení času časovač zahájí odpočítávání.

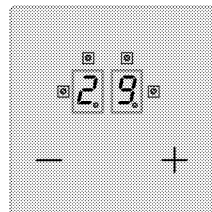
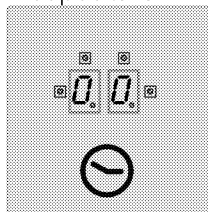

» Po vypršení času zazní zvukový signál. Pro vypnutí zvukového signálu stiskněte jakékoli tlačítko na dotykovém ovládacím panelu.

Časovač varné oblasti:

Časovače varných oblastí lze nastavit pouze pro varné oblasti, které jsou v provozu.

1. Nejprve zapněte varnou desku a potom zapněte vybranou varnou oblast. (varná oblast musí být nastavena na hodnot 1 až 9)
2. Stejně jako alarm časovače zapněte časovač varné oblasti stisknutím "⊖" tlačítka. "00" a "⊕" se objeví na displeji časovače a vpravo dole se objeví tečka. Tím se časovač varné oblasti zapne.
3. Musíte stisknout "⊖" tlačítko podruhé, abyste spustili časovač varné oblasti. Nyní můžete přiřadit časovač.
4. Poté nastavte požadovaný čas stisknutím "+" a "-" tlačítek.

Časovače varné desky nastavíte:

1. Po aktivaci časovače první varné oblasti stiskněte ještě jednou tlačítko "⊖". Ovládání se otočí doprava k dalšímu aktivní varné oblasti přiřazené k časovači. Nabídka k přiřazení se objeví s blikající "⊕" kontrolkou.
2. Poté nastavte požadovaný čas stisknutím "+" a "-" tlačítek.

3. Časovač zapnutý pro varnou oblast, který byl nastaven jako první, je označen trvale svítící "⊕" kontrolkou.
- Více časovačů lze přiřadit k ostatním aktivním varným oblastem opětovným stisknutím "⊖" tlačítka.
- Po 10 sekundách se displej časovače vrátí zpátky k časovači, který bude končit jako první.
- "⊕" Kontrolky, které svítí trvale na displeji časovače, ukazují časovač, který nyní odpočítává.
- Můžete zobrazit nastavené hodnoty pro časovače varných oblastí změnou polohy "⊖" tlačítka. Blikající pravá přední "⊕" kontrolka vždy ukazuje přiřazení.
Pokud neblíká žádná kontrolka, hodnota časovače budíku se zobrazí na displeji časovače.

Vypnutí časovačů:

Nejprve musíte zobrazit časovač změnou polohy "⊖" tlačítka, dokud se neobjeví časovač. Tuto hodnotu lze později zrušit 2 různými způsoby:

- Snižováním hodnoty postupně k "00" dotykem "—" tlačítka.
- Dotykem "+" a "-" tlačítek zároveň po dobu poloviny sekundy dokud se "00" neobjeví na displeji časovače.

Po vypršení času zazní zvukový signál. Pro vypnutí zvukového signálu stiskněte jakékoli tlačítko na dotykovém ovládacím panelu.

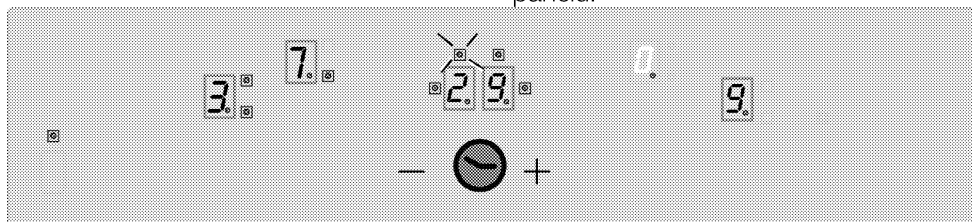

Zobrazuje zbývající čas časovače varné oblasti 3 (kontrolka bliká) displeji časovače (kontrolky aktivních časovačů

varných oblastí 1 a 4 nebudou na displeji časovače vidět).

Funkce udržování teploty (pokud existuje)

Funkce udržování teploty varné oblasti pomáhá udržovat jídlo teplé volbou úrovně další teploty mezi 0 a 1. Stisknete "0" tlačítko pro zapnutí funkce udržování teploty.

Poté "0" kontrolka bliká. Stisknete "0" tlačítko znovu pro vypnutí varné oblasti.

Doba provozu je omezena.

Ovladač varné desky je vybaven limitem doby provozu. Je-li některá z varných oblastí ponechána v provozu nebo neúmyslně zapnuta, po určité době se

Tabulka-1: Parametry nastavení teploty; doba cyklu 47,0 sekund

Nastavení teploty	Mimoprovozní doba - sekundy	Provozní doba - sekundy	Limit doby provozu - hodina	Čas posilovače - sekundy
0	0	0	0	-
1	45,6	1,4	6	60
2	43,6	3,4	6	180
3	41,3	5,7	5	288
4	38,4	8,6	5	390
5	35,9	11,1	4	510
6	33,1	13,9	1,5	150
7	26,2	20,8	1,5	210
8	19,2	27,8	1,5	270
9	0	47,0	1,5	-

Funkce zbytkového tepla

U vypnuté varné oblasti, jejíž teplota může být nad 60°C nebo jejíž displej ukazuje hodnotu nad 60°C, "H" symbol (zbytkové teplo) se objeví na displeji. Když zbytkové teplo klesne pod 60°C, "0" se objeví na displeji.

Když se po poklesu výkonu výkon obnoví a bylo-li zbytkové teplo příslušné varné oblasti před poklesem vyšší než 60°C, displej zbytkového tepla bliká.

Displej bliká, dokud nevyprší maximální čas zbytkového tepla nebo dokud není varná oblast zvolena a zapnuta.

automaticky vypne. (viz Tabulka-1).

Doba provozu závisí na nastavení zvolené teploty. Je-li nějaký časovač přiřazen k varné oblasti, "00" se zobrazí na displeji časovače po dobu 10 sekund (po 10 sekundách se spustí ukazatel zbytkového tepla).

Poté se displej časovače vypne.

Po výše popsaném automatickém vypnutí je varná oblast opět provozuschopná a pro nastavení teploty platí maximální doba provozu.

Kalibrace snímačů a hlášení o chybách

Je-li přístroj napájen, kontrolní systém varné desky provádí kalibraci v závislosti na snímači, sklu a podmínkách používání. Během kalibrace nepřekrývejte skleněnou část snímače. Kontrolní systém varné desky nevystavujte zdrojům silného světla jako slunci, silným halogenovým žárovkám a podobně.

Tabulka-2: Kódy chyb a zdroje chyb

Příčina chyby	Displej
Okolní světlo je příliš silné	F1
Fluorescenční světlo	F2

Příčina chyby	Displej
Snímač je překrytý lesklou látkou	F3
Okolní světlo je velmi kolísající	F4

Vzorové opatření:

Následující světelné podmínky umožní hladkou kalibraci:

Osvětlení se žárovkou bez reflektoru (100W, matná) 70cm nad sklokeramickou deskou. Po úspěšné kalibraci je zaručeno, že varná deska bude fungovat, jak má, dokonce i pod silným světlem, jako je halogenová bodová lampa s reflektorem. (50 W). Pokud dojde k chybě, kalibrace se bude opakovat, dokud okolní podmínky nedovolí úspěšnou kalibraci. Kontrolní systém varné desky může fungovat pouze po úspěšné kalibraci všech snímačů.

Musíte odstranit všechny látky na varné desce během kalibrace. Stejně tak by během kalibrace nemělo být okolní

světlo příliš silné. Pokud uživatel obdrží některé z hlášení F1, F2 nebo F4, musí během procesu kalibrace zhasnout všechny zdroje světla nebo zavřít okno při prvním připojení. Je-li kalibrace úspěšně dokončena, kontrolní systém může tolerovat velkou dávku okolního světla.

Kontrolní systém varné desky se za provozu sám přizpůsobí nebo překalibruje podle změn okolních podmínek.

-  Dotykový ovladač je vybaven snímačem zajišťujícím ochranu proti přehřátí. Příslušná varná oblast se v reakci na tento snímač vypne. Podrobnější informace o hlášení o chybách najdete v tabulce. Je-li tlačítko opakovaně zapínáno (na déle než 10 sekund), celý kontrolní systém se vypne a zazní zvukový signál.

6 Údržba a péče

Obecné informace

Životnost výrobku se prodlouží a případné problémy se omezí, pokud je výrobek pravidelně čištěn.



Odpojte zařízení od napájení, než začnete s údržbou a čištěním. Hrozí riziko zásahu elektrickým proudem!



Před čištěním nechte přístroj vychladnout. Horké povrchy mohou způsobovat popáleniny!

- Výrobek po každém použití pečlivě vyčistěte. Takto snadněji odstraníte nečistoty z pečení, které se takto nebudou při příštím použití přístroje dále připalovat.
- Pro čištění přístroje nejsou potřeba žádná zvláštní čisticidla. Výrobek omyjte vodou s mycím přípravkem a hadříkem nebo houbou a osušte ji suchým hadrem.
- Vždy zkontrolujte, zda byla jakákoli zbylá kapalina po čištění pečlivě očištěna a a případná vylitá kapaliny vysušena.
- K čištění nerezových ploch a rukojeti nepoužívejte čisticidla obsahující kyselinu nebo chlorid. K očištění těchto částí použijte měkký hadřík s tekutým rozpouštědlem (ne brusným) a dávejte pozor, abyste čistili jedním směrem.



Povrch se může poškodit vlivem některých saponátů nebo čisticích materiálů.

Nepoužívejte agresivní saponáty, čisticí prášek/mléko ani ostré předměty při čištění.



Na čištění spotřebiče nepoužívejte parní čističe, mohlo by dojít k zásahu elektrickým proudem.

Čištění varné desky

Sklokeramický povrch

Sklokeramický povrch (sklokeramiku) otřete studenou vodou, dejte pozor, abyste nezanechali žádné zbytky čisticího prostředku a osušte suchým hadříkem. Zbytky čisticidla by mohly poničit sklokeramickou desku při jejím příštím použití.

Zaschlé zbytky na sklokeramické ploše (sklokeramice) za žádných okolností nestrhávejte nožem, ocelovou vlnou či podobnými nástroji.

Vápenaté usazeniny (žluté skvrny) odstraňte komerčně dostupným odstraňovačem vodního kamene, jako například octem nebo citronovou šťávou. Pokud je povrch silně znečištěn, naneste čistič houbou a vyčkejte, dokud se nevsákne. Poté vyčistěte povrch desky vlhkým hadrem.



Potravininy na bázi cukru, jako je hustý krém nebo sirup, je nutno ihned setřít a nečekat, až povrch vychladne. Jinak může být sklokeramický povrch nevratně poškozený.

Časem může barva nátěru nebo na jiných plochách mírně vyblednout. To nemá vliv na funkci spotřebiče.

Blednutí barev a skvrny na sklokeramické desce jsou normálním jevem, ne vadou.

7 Odstraňování potíží

Při zahřívání a ochlazování výrobek vydává kovový zvuk.

- Když se zahřejí kovové součástky, mohou se rozpínat a způsobovat hluk. >>> *Nejde o závadu.*

Výrobek nehřeje.

- Hlavní pojistka je vadná nebo uvolněná. >>> *Zkontrolujte pojistky v pojistkové skříni. Pokud je to nutné, vyměňte je nebo znovu aktivujte.*
- Výrobek není zapojen do (uzemněné) zásuvky. >>> *Zkontrolujte zapojení zástrčky.*
- Pokud se displej nerozsvítí, když varnou desku znovu zapnete. >>> *Odpojte spotřebič u přerušovače. Počkejte 20 sekund a znovu jej zapojte.*

i Pokud nemůžete odstranit poruchu ani poté, co jste postupovali podle pokynů obsažených v této části, obraťte se na autorizovaného servisního pracovníka nebo prodejce, u něhož jste výrobek zakoupili. Nikdy se nepokoušejte opravovat vadný výrobek sami.



ZÁKAZNICKÉ CENTRUM BEKO

BEKO SPÓLKA AKCYJNA, organizační složka, Bucharova 1423/6, 158 00 Praha 5 – Stodůlky

7 dní v týdnu od 8:00 do 18:00

poradí nebo pomůže vyřešit záruční, případně pozáruční opravy výrobků Beko

tel. kontakt	222 525 222
tel. kontakt	800 350 333
e-mail	zakaznickecentrum@bekosa.cz
online objednávka opravy spotřebiče	www.bekocr.cz
5 let záruky – podmínky a registrace	www.bekocr.cz

ZÁRUČNÍ PODMÍNKY ČR

- a) Platný a čitelný prodejní doklad, který obsahuje datum prodeje, model spotřebiče a označení prodejce, opravňuje uživatele využít záruku na výrobek v souladu s ustanoveními Občanského zákoníku, v platném znění.
- b) Není-li stanoveno jinak, je záruční doba na výrobek 24 měsíců. Začíná plynout ode dne převzetí věci kupujícím vyjma případu, kdy je nutné uvedení do provozu oprávněnou firmou. V tom případě začne záruční doba plynout ode dne uvedení výrobku do provozu.

Výrobky vyžadující odborné zapojení: plynové a kombinované sporáky a varné desky, dále všechny spotřebiče, které nejsou vybaveny přívodním elektrickým kabelem zakončeným vidlicí. Zapojení spotřebiče je službou hrazenou zákazníkem. Potvrzení je nutné uschovat. Dovozce nezodpovídá za poškození či škody vzniklé chybnou instalací nebo chybným zapojením výrobku.

- c) Záruka vyplývající z těchto záručních podmínek může být uplatněna pouze na území České republiky a týká se pouze a výhradně spotřebičů dovezených do ČR prostřednictvím naší společnosti, BEKO SPÓLKA AKCYJNA, organizační složka, Bucharova 1423/6, 158 00 Praha 5 – Stodůlky, která je oficiálním zastoupením značky Beko pro Českou republiku.
- d) Záruka je poskytována kupujícím (konečným spotřebitelem) v souladu se zákonem č. 634/1992 Sb., o ochraně spotřebitele v platném znění, na výrobek sloužící běžnému používání v domácnosti. Výrobek není určen k průmyslovému použití a poskytování služeb. Spotřebiče, které nejsou používány v domácnosti, nejsou předmětem záruky (hotelová, školská a restaurační zařízení, úklidové firmy atd.)
- e) Práva ze zodpovědnosti za vady výrobku se uplatňují u prodávajícího. Záruční oprava se vztahuje výhradně na závady, které vzniknou v době platnosti záruční lhůty a to výrobní vadou. Takto vzniklé závady je oprávněn odstranit pouze autorizovaný servis.

O odstranění vad výrobku v záruční lhůtě je kupující oprávněn požádat prodejce nebo **Zákaznické centrum Beko** na telefonním čísle: 222 525 222, 800 350 333 nebo online na <https://www.bekocr.cz/objednavka-opravy-spotrebice>.

- f) Zákazník musí pro objednání opravy nahlásit datum zakoupení, model spotřebiče, výrobní a produktové číslo, které se nachází na výrobním štítku každého spotřebiče. Bez nahlášení těchto údajů nebude moci být požadavek zákazníka na bezplatnou opravu vyřešen. Zákazník je také dále povinen poskytnout autorizovanému servisu součinnost potřebnou k ověření existence případně odstranění reklamované vady.

- g) Při návštěvě servisního technika kupující prokáže existenci záruky předložením čitelného prodejního dokladu nebo certifikátu 5 let záruky Beko. Po provedení záruční opravy jsou autorizovaná servisní střediska nebo prodávající povinni vydat kupujícímu čitelnou kopii opravného listu nebo doklad o uplatnění práva záruky a době trvání opravy. Po dobu záruky je kupující povinen uschovat veškeré doklady související s koupí a servisem výrobku.
- Opravní list slouží k prokazování práv kupujícího, proto je ve vlastním zájmu kupujícího si zkontrolovat před podpisem veškeré údaje. Záruční lhůta se v případech, kdy závada znemožnila používání výrobku, prodlužuje o dobu, kdy kupující uplatní nárok na záruční opravu u autorizovaného střediska až do dne převzetí opraveného výrobku.
- h) Výrobek musí být instalován a provozován podle návodu k obsluze a platných norem. Funkce chladniček, mrazniček a jejich kombinací je zaručena při okolní teplotě od +10°C do +32°C.
- i) Touto zárukou nejsou dotčena práva kupujícího, která se ke koupí věci váží podle zvláštních právních předpisů.
- j) Společnost BEKO SPÓLKA AKCYJNA, organizační složka, Bucharova 1423/6, 158 00 Praha 5 - Stodůlky nabízí spotřebitelům na vybrané modely prodlouženou záruku vcelkové délce trvání 5 let. Předmětem této nadstandardní záruky je bezplatné odstraňování výrobních vad po dobu následujících 36 měsíců od skončení zákonné dvouleté záruční lhůty. Podmínkou získání certifikátu prodloužené záruky je splnění veškerých podmínek uvedených na www.bekocv.cz.
- O odstranění vad výrobku v prodloužené záruční lhůtě je kupující oprávněn požádat Zákaznické centrum Beko na telefonním čísle: 222 525 222, 800 350 333 nebo online na <https://www.bekocv.cz/objednavka-opravy-spotrebice>.
- Při opravě v rámci prodloužené záruky je uživatel povinen autorizovanému servisu předložit platný certifikát prodloužené záruky a prodejní doklad.
- k) V době trvání prodloužené záruky bude oprávněná reklamacie řešena opravou nebo dodáním náhradního dílu. V případě neodstranitelné vady zajistí dovozce přímo u zákazníka výměnu výrobku za nový. Nárok na výměnu uplatňuje zákazník po zaslání všech potřebných dokladů (platný certifikát, doklad o zakoupení, vyjádření servisního technika) na e-mail reklamace@bekocv.cz nebo poštou na adresu BEKO SPÓLKA AKCYJNA, organizační složka, Bucharova 1423/6, 158 00 Praha 5 - Stodůlky. Spotřebitel nemá právo v průběhu prodloužené záruky na vrácení kupní částky. Uplatnění práva na bezplatné odstraňování výrobních vad podléhá zde uvedeným všeobecným záručním podmínkám.

Právo na uplatnění záruky zaniká pokud:

- Není výrobek používán v souladu s návodem;
- Došlo k mechanickému poškození výrobku cizím zaviněním, při nesprávné údržbě nebo jiným zanedbáním péče o výrobek;
- Byl na výrobku proveden neodborný zásah neoprávněnou osobou;
- Plynové spotřebiče nebo spotřebiče s napájením 400V nebyly uvedeny do provozu odbornou firmou;
- Došlo k mechanickému poškození při přepravě;
- Je vada způsobená vnějšími podmínkami, jako jsou např. poruchy v elektrické síti nebo vadná bytová instalace, nevhodnými provozními podmínkami, poškození živlem;
- Je výrobek vadný z důvodu použití neoriginálního příslušenství a náhradních dílů;
- Kuchyňská linka, do které je výrobek zabudovaný, nespĺňuje potřebné technické parametry;
- Záruka se dále nevztahuje na preventivní údržbu popsanou v návodu k obsluze, popřípadě závady způsobené nevhodnou manipulací, na opotřebením vzniklé běžným používáním, na mechanické poškození skleněných a plastových komponentů;
- Záruka se nevztahuje na návštěvu technika za účelem poradenství, preventivní kontrolu stavu spotřebiče, výměnu náhradního dílu, který nevyžaduje odborný zásah, záměna směru otevírání dveří chladniček a sušiček.

