



Vestavná varná deska

Návod k použití

Ugradbeni plamenik

Korisnički priručnik

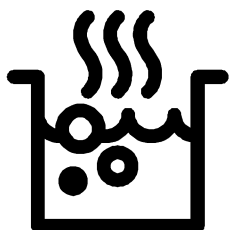

HII 84850 FHTI



CZ / HR

185.9281.36/R.AC/17.09.2020/2-2

7757182979

Prosím, čtěte nejprve tento návod.

Vážený zákazníku,

Děkujeme za výběr produktu Beko. Doufáme, že s tímto produktem, který byl vyroben s využitím vysoce kvalitní a moderní technologie, dosáhnete těch nejlepších výsledků. Proto si před použitím produktu pečlivě přečtěte celý návod k použití a jakékoli doplňující dokumenty a uchovejte je pro budoucí použití. Pokud produkt předáte další osobě, rovněž jí předejte návod k použití. Dodržte veškerá varování a informace obsažené v návodu k použití.

Nezapomeňte, že tento návod se může vztahovat i k několika jiným modelům. Rozdíly mezi modely jsou v návodu výslovně uvedeny.

Vysvětlení symbolů

V celém návodu k použití jsou použity následující symboly:

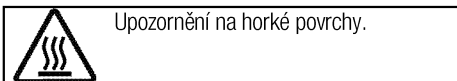
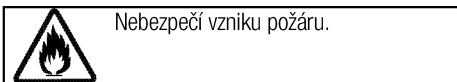
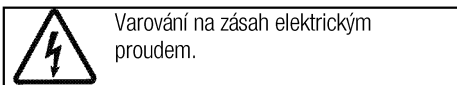
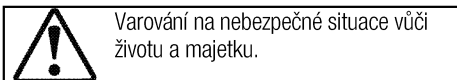
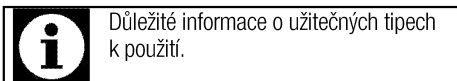

Arçelik A.Ş.
Karaağaç caddesi No:2-6
34445 Sütlüce/Istanbul/TURKEY
Made in TURKEY



1 Důležité pokyny a upozornění týkající se bezpečnosti a životního prostředí

4

Obecná bezpečnost.....	4
Elektrická bezpečnost.....	4
Bezpečnost produktu.....	5
Určené použití.....	6
Bezpečnost dětí.....	6
Likvidace starého výrobku.....	7
Likvidace obalových materiálů.....	7

2 Obecné informace

8

Přehled.....	8
Technické parametry.....	8

3 Montáž

9

Před montáží.....	9
Instalace a připojení.....	9
Likvidace starého výrobku.....	12

4 Příprava

13

Tipy pro úsporu energie.....	13
Úvodní použití.....	13
První čištění produktu.....	13

5 Používání varné desky

14

Obecné informace o vaření.....	14
Používání varných desek.....	15
Ovládací panel.....	16

6 Údržba a péče

23

Obecné informace.....	23
Čištění varné desky.....	23

7 Odstraňování potíží

24

1 Důležité pokyny a upozornění týkající se bezpečnosti a životního prostředí

Tento oddíl obsahuje bezpečnostní pokyny, které vám pomohou předejít riziku zranění a poškození.

Nedodržení těchto pokynů zruší platnost záruky.

Obecná bezpečnost

- Toto zařízení může být používáno dětmi staršími 8 let a osobami se sníženými fyzickými, smyslovými nebo duševními schopnostmi nebo s nedostatkem zkušeností, pokud je na ně dohlíženo nebo byly poučeny o použití zařízení bezpečným způsobem a rozumí zahrnutým rizikům.

Děti si nesmí se zařízením hrát.

Čištění a údržba uživatelem nesmí být prováděna dětmi bez dozoru.

- Spotřebič není určen k použití osobami (včetně dětí) se sníženými fyzickými, sensorickými nebo duševními schopnostmi nebo bez nedostatku zkušeností, aniž by byly pod dohledem nebo proškolení.

Děti si nesmí se zařízením hrát.

- Pokud je výrobek předán jiné osobě za účelem soukromého použití nebo nepřímého použití, je třeba této osobě poskytnout také uživatelskou příručku, štítky k výrobku a další nezbytné dokumenty a díly.

- Instalaci a opravy musejí vždy provádět pracovníci autorizovaného servisu. Výrobce neodpovídá za škody vzniklé při procesech prováděných neoprávněnými osobami, může dojít i k propadnutí záruky. Před instalací si pečlivě přečtěte pokyny.
- Nepoužívejte výrobek, pokud je vadný nebo vykazuje viditelné škody.
- Po každém použití zkontrolujte, zda jsou všechna funkční tlačítka vypnutá.

Elektrická bezpečnost

- Dojde-li k selhání produktu, nesmí být používán až do okamžiku opravy zástupcem autorizovaného servisu. Hrozí riziko zásahu elektrickým proudem!
- Produkt zapojte pouze do uzemněné zásuvky s daným napětím a ochranou uvedenou v "Technické údaje". Uzemnění musí zajistit kvalifikovaný elektrikář, pokud používáte výrobek s transformátorem nebo bez něj. Naše společnost nenese žádnou zodpovědnost za problémy vyplývající z neuzemnění produktu v souladu s místními směnicemi.

- Produkt nikdy nemyjte nalitím vody na něj! Hrozí riziko zásahu elektrickým proudem!
 - Produkt musí být během instalace, údržby, čištění nebo oprav odpojen.
 - Pokud je napájecí kabel poškozen, musí jej vyměnit výrobce, jeho servisní zástupce nebo obdobně kvalifikovaná osoba, aby se předešlo riziku.
 - Spotřebič musí být nainstalován tak, aby byl ze sítě zcela odpojen. Oddělení musí být zajištěno buď zástrčkou nebo spínačem vestavěným do fixní elektrické instalace, v souladu se stavebními směrnici.
 - Všechny činnosti s elektrickým zařízením a systémy mohou provádět jen autorizované osoby.
 - V případě jakýchkoli poškození vypněte přístroj a odpojte jej od napájení. Za tímto účelem vypněte domovní pojistku.
 - Zkontrolujte, zda je hodnota pojistky kompatibilní s výrobkem.
- Bezpečnost produktu**
- **VAROVÁNÍ:** Spotřebič a dostupné části se při používání zahřívají. Dávejte pozor, abyste se nedotkli topných prvků. Děti do 8 let věku udržujte mimo dosah nebo pod stálým dohledem.
 - Nikdy nepoužívejte výrobek, pokud váš úsudek nebo koordinaci ovlivňuje použití alkoholu a/nebo léků.
 - Dávejte pozor při používání alkoholu v pokrmech. Alkohol se při vysokých teplotách vypařuje a může způsobit požár, jelikož se vznítí, když se dostane do kontaktu s horkou plochou.
 - Nestavte žádné hořlavé materiály vedle výrobku, jelikož jeho boky se při používání zahřejí.
 - Všechny větrací otvory musejí zůstat bez překážek.
 - Na čištění spotřebiče nepoužívejte parní čističe, mohlo by dojít k zásahu elektrickým proudem.
 - **VAROVÁNÍ:** Vaření bez dozoru, při kterém používáte tuk nebo olej může být nebezpečné a může způsobit požár. NIKDY se nepokoušejte uhasit oheň vodou, ale vypněte spotřebič a poté plamen zakryjte pokličkou nebo hasicí rouškou.
 - **VAROVÁNÍ:** Proces vaření musí být pod dohledem. Krátkodobý proces vaření musí být pod dohledem nepřetržitě.
 - **VAROVÁNÍ:** Nebezpečí požáru: Na povrchu určeném k vaření neskladujte žádné předměty.
 - **VAROVÁNÍ:** Je-li povrch nalomený, vypněte spotřebič, abyste tak předešli možnosti úrazu elektrickým proudem.

- V případě rozbití skleněné varné desky: Okamžitě vypněte všechny hořáky a elektrická topná tělesa a odpojte spotřebič z elektrické sítě. Nedotýkejte se povrchu spotřebiče. Spotřebič nepoužívejte.
 - Po použití vypněte varnou plotýnku pomocí daného ovládání.
 - Kovové předměty, např. nože, vidličky, lžice a pokličky nesmíte pokládat na horký povrch neboť by se mohly rozežhát.
 - Spotřebič by se neměl spínat pomocí externího časovače nebo samostatného dálkového ovládání.
 - Tlak páry vzniklé z důvodu vlhkosti na povrchu trouby nebo ve spodní části konvice může způsobit nadsakování konvice. Proto je nutno zajistit, aby byl povrch trouby a dno hrnců vždy suché.
 - Varné plotýnky jsou vybavené technologií "indukce". Indukční varnou desku, která šetří čas i peníze, je nutno používat s nádobami vhodnými pro indukční vaření; jinak nebudou plotny fungovat. Viz. *Obecné informace o vaření, strana 14*, výběr hrnců.
 - Jelikož indukční desky vytvářejí magnetické pole, mohou mít škodlivý vliv na osoby používající zařízení, jako je inzulinová pumpa nebo kardiostimulátor.
 - VAROVÁNÍ: Používejte pouze šrouby navržené výrobcem kuchyňského spotřebiče nebo uvedené výrobcem spotřebiče v návodu k použití jako vhodné nebo šrouby, které jsou zapojené do spotřebiče. Použití nevhodných šroubů může způsobit nehody.
- Pro bezpečný provoz:
- Ujistěte se, zda zástrčka zapadla do zásuvky a nezpůsobí vznik jiskry.
 - Nepoužívejte poškozený nebo nalomený prodlužovací kabel ani jiný než originální kabel.
 - Ujistěte se, zda je při zapojení není na zástrčce žádná vlhkost ani kapalina.
- Určené použití**
- Tento výrobek je určen pro domácí použití. Komerční použití není přípustné.
 - VAROVÁNÍ: Toto zařízení je určeno jen pro vaření. Nesmí se používat na jiné účely, například k vytápění místností.
 - Výrobce nezodpovídá za žádné škody způsobené nesprávným použitím nebo manipulací.
- Bezpečnost dětí**
- VAROVÁNÍ: Přístupné části se mohou během používání rozežhát. Malé děti udržujte mimo dosah.
 - Obalové materiály jsou pro děti nebezpečné. Udržujte děti mimo dosah obalových materiálů.

Všechny části obalu prosím likvidujte v souladu se standardy ochrany životního prostředí.

- Elektrické výrobky jsou nebezpečné pro děti. Udržujte děti mimo dosah tohoto výrobku, pokud je v provozu, nedovolte jim hrát si s výrobkem.
- Nad spotřebič nestavte žádné předměty, na něž by děti mohly dosáhnout.

Likvidace starého výrobku

Dodržování směrnice WEEE a o likvidaci odpadů:



Tento produkt splňuje směrnici EU WEEE (2012/19/EU). Tento výrobek nese symbol pro třídění, platný pro elektrický a elektronický odpad (WEEE).

Tento produkt byl vyroben z vysoce kvalitních součástí a materiálů, které lze znovu použít a které jsou vhodné pro recyklaci. Produkt na konci životnosti nevyhazujte do běžného domácího odpadu. Odveďte ho do sběrného místa pro recyklaci elektrických a elektronických zařízení. Informace o těchto sběrných místech získáte na místních úřadech.

Dodržování směrnice RoHS:

Produkt, který jste zakoupili splňuje směrnicí EU RoHS (2011/65/EU). Neobsahuje žádné škodlivé ani zakázané materiály, které jsou směrnicí zakázané.

Likvidace obalových materiálů

- Obalové materiály jsou nebezpečné pro děti. Obalové materiály uschovejte na bezpečném místě mimo dosah dětí. Obalové materiály výrobku jsou vyrobeny z recyklovatelných materiálů. Zlikvidujte je správně a tříděte je v souladu s pokyny pro likvidaci recyklovaného odpadu. Nelikvidujte je s běžným domácím odpadem.

2 Obecné informace

Přehled

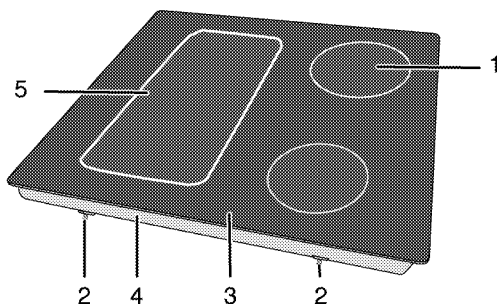

- | | | | |
|---|----------------------|---|----------------------|
| 1 | Indukční varná deska | 4 | Kryt základny |
| 2 | Montážní svorka | 5 | Indukční varná deska |
| 3 | Sklokeramický povrch | | |

Technické parametry

Napětí/frekvence	1N ~ 220-240 V/ 2N ~ 380-415 V; 50/60 Hz
Celková spotřeba energie	max. 7200 W
Typ kabelu / průřez	min.H05V2V2-F5 x 1,5 mm ²
Vnější rozměry (výška/šířka/hloubka)	55 mm/770 mm/510 mm
Rozměry instalace (šířka/hloubka)	750 (+2) mm/490 (+2) mm
Hořáky	
Vzadu vlevo	Indukční varná deska
Rozměry	180 mm
Výkon	1800/3000 W
Vpředu vlevo	Indukční varná deska
Rozměry	180 mm
Výkon	1800/3000 W
Vpředu vpravo	Indukční varná deska
Rozměry	145 mm
Výkon	1500/2200 W
Vzadu vpravo	Indukční varná deska
Rozměry	240 mm
Výkon	2000/3700 W



Technické parametry se mohou měnit bez předchozího upozornění za účelem zvyšování kvality výrobku.



Obrázky v tomto návodu jsou schematické a nemusí se shodovat s vaším výrobkem.



Hodnoty na štítcích výrobku nebo v doprovodné dokumentaci jsou zjišťovány v laboratorních podmínkách podle příslušných norem. Podle provozních a okolních podmínek výrobku se tyto hodnoty mohou měnit.

3 Montáž

Výrobek musí nainstalovat kvalifikovaná osoba v souladu s platnými předpisy. Jinak není možné uznat záruku. Výrobce neodpovídá za škody vzniklé při procesech prováděných neoprávněnými osobami, může dojít i k propadnutí záruky.



Za přípravu místa a elektrické instalace výrobku odpovídá zákazník.



NEBEZPEČÍ:

Výrobek musí být instalován v souladu se všemi místními a/nebo elektrickými vyhláškami.



NEBEZPEČÍ:

Před instalací zkontrolujte případné vady na výrobku. Pokud nějaké objevíte, neinstalujte jej. Poškozené výrobky mohou ohrozit vaši bezpečnost.

Před montáží

Varná deska je určena pro instalaci do běžné pracovní desky. Mezi přístrojem a kuchyňskými stěnami a nábytkem musí zůstat bezpečnostní vzdálenost. Viz obrázek (hodnoty v mm).

- Lze jej používat i jako samostatně stojící spotřebič. Nad povrchem desky je nutno počítat s minimální vzdáleností 750 mm.
- (*) Pokud nad sporákem instalujete digestoř, upravte výšku instalace podle pokynů výrobce digestoře (min. 650 mm)
- Sejměte obalové materiály a přepravní zámky
- Povrchy, syntetické lamináty a lepidla musejí být tepluvzdorné (100 °C minimum).
- Pracovní deska musí být v rovině a vodorovně upevněna.
- Vyřízněte otvor pro varnou desku v pracovní desce podle montážních rozměrů.

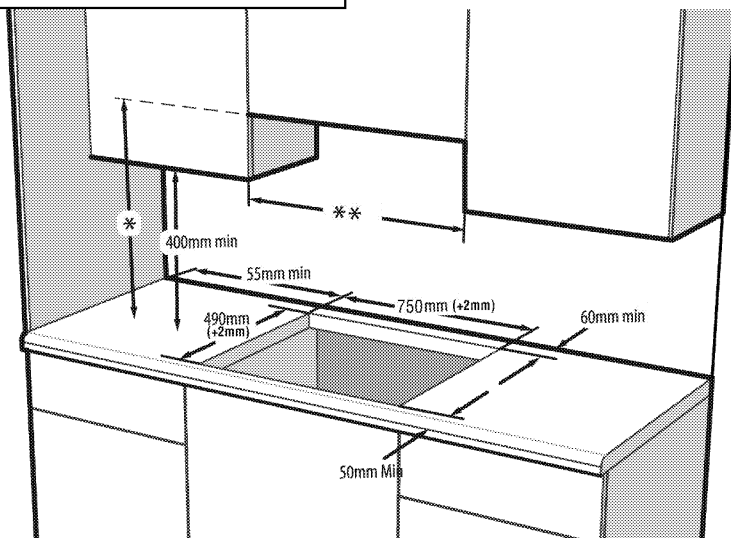

* Minimální výška k digestoři viz doporučení v návodu k použití digestoře

** Minimální vzdálenost mezi skříní musí být stejná jako šíře varné desky



Neinstalujte varnou desku na místa s ostrými hranami nebo rohy.

Je zde nebezpečí zlomení sklokeramického povrchu!

Instalace a připojení

- Přístroj lze instalovat a připojovat jen v souladu se zákonnými předpisy.

Elektrické zapojení

Připojte výrobek k uzemněné zásuvce/vedení chráněného miniaturním jističem vhodného výkonu, jak je uvedeno v tabulce „Technické specifikace“. Uzemnění musí zajistit kvalifikovaný elektrikář, pokud používáte výrobek s transformátorem nebo bez něj. Naše společnost neodpovídá za škody vzniklé z důvodu

používání výrobku bez správného uzemnění v souladu s místními předpisy.

 **NEBEZPEČÍ:**
Výrobek smí připojit k napájení pouze autorizovaný a kvalifikovaný pracovník. Záruční lhůta výrobku začíná běžet až po řádné instalaci.
Výrobce neodpovídá za škody vzniklé při procesech prováděných neoprávněnými osobami.

 **NEBEZPEČÍ:**
Napájecí kabel je nutno nepřiskřípnout, ohnout či zmáčknout, nesmí přijít do styku s horkými částmi zařízení.
Poškozený napájecí kabel musí vyměnit kvalifikovaný elektrikář. Jinak je zde nebezpečí zásahu elektrickým proudem, zkratu nebo požáru!

- Zapojení musí splňovat národní předpisy.
- Údaje napájení musejí odpovídat údajům na typovém štítku přístroje. Typový štítek je na zadním krytu výrobku.
- Napájecí kabel vašeho výrobku musí odpovídat hodnotám v rabulce "Technické parametry".

 **NEBEZPEČÍ:**
Než zahájíte jakoukoli činnost na elektrické instalaci, odpojte výrobek od napájení.
Hrozí riziko zásahu elektrickým proudem!

Připojování napájecího kabelu

 Během zapájení je nutné použít národní/místní elektrické předpisy a musí se použít příslušná zásuvka/vedení a zástrčka pro troubu. V případě, že jsou limity výkonu produktu mimo provozní schopnost zástrčky a zásuvky/vedení, musí být výrobek připojen přes pevnou elektrickou instalaci přímo bez použití zástrčky a zásuvky/vedení.

1. Pokud nelze odpojit všechny póly v napájení, je nutno připojit odpojovací zařízení s odstupem kontaktů nejméně 3 mm (pojistky, bezpečnostní spínače, stykače) a všechny póly tohoto odpojovacího zařízení musejí být vedle výrobku (nikoli nad výrobkem) v souladu se směrnicemi IEE. Nedodržení tohoto pokynu může vést k provozním problémům a neplatnosti záruky na výrobek.

Doporučujeme provést další ochranu odpojovačem zbytkového proudu.

Je-li k výrobku dodán i kabel:

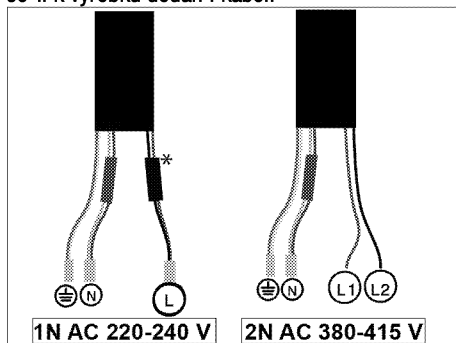

* (Nemusí být součástí vašeho výrobku.)

2. **Pro jednofázové zapojení** připojte kabely podle následujícího popisu:

- Hnědý/černý kabel = L (Fáze)
- Modrý/šedá kabel = N (Nula)
- Zeleno/žlutý kabel = (E)  (Uzemnění)

» nebo

- šedá/černý kabel = L (Fáze)
- Modrý/Hnědý kabel = N (Nula)
- Zeleno/žlutý kabel = (E)  (Uzemnění)

3. **Pro dvoufázové zapojení** připojte kabely podle následujícího popisu:

- Hnědý kabel = L1 nebo L2 (Fáze 1 nebo Fáze 2)
- Černý kabel = L2 nebo L1 (Fáze 2 nebo Fáze 1)
- Modrý/šedá kabel = N (Nula)
- Zeleno/žlutý kabel = (E)  (Uzemnění)

» nebo

- Černý kabel = L (Fáze 1)
- šedá kabel = L2 (Fáze 2)
- Modrý/Hnědý kabel = N (Nula)
- Zeleno/žlutý kabel = (E)  (Uzemnění)

Instalace výrobku

Pokud trouba je vespod:

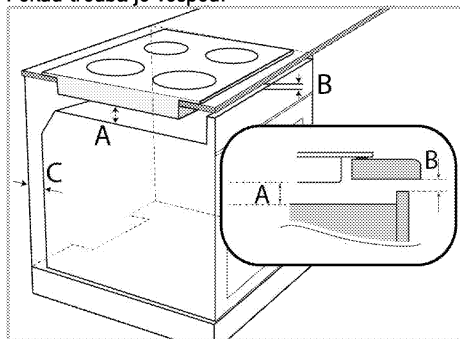

A min. 15 mm

B min. 2 mm

C 20 mm

Pokud deska je vespod:

Je třeba zajistit ventilační otvor v zadní stěně nábytku, viz následující obrázek.

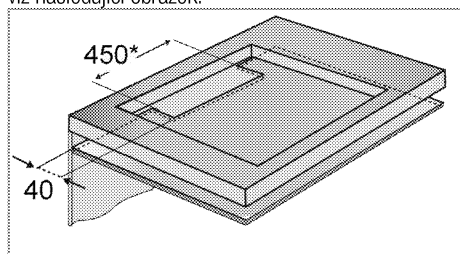

* min.

Během montáže indukční desky umístěte výrobek rovnoběžně k instalačnímu povrchu. Na části desky, které jsou ve styku s deskou, naneste těsnění podle následujícího popisu, aby nedošlo k průniku kapalin mezi výrobek a desku.

1. Připravte plochu pracovní desky dle obrázku.
2. Otočte varnou desku vzhůru nohama a umístěte ji na rovnou plochu.
3. Při instalaci varné desky použijte těsnění, které je součástí dodávky. Těsnění umístěte kolem varné desky, jak je uvedeno na následujícím obrázku, a zajistěte odstup 1 až 2 mm od vnitřního okraje skla.

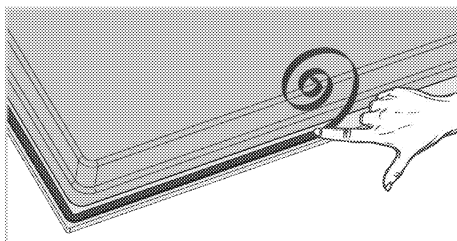

4. Upevněte vložené montážní pružiny a zašroubujte je do otvorů ve spodní části, tak jak je znázorněno na obrázku.

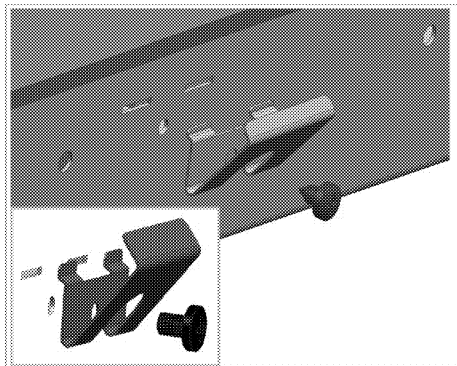

U některých modelů může váš výrobek obsahovat již namontované pružiny.



Počet montážních pružin na našem výrobku se liší v závislosti na modelu výrobku.

5. Umístěte výrobek na pracovní desku.
6. Po umístění na desku pracovního pultu bude upevnění snazší, díky pomoci svorek. Nejsou-li rozměry pracovní desky vhodné, na přední stranu produktu lze připevnit 2 montážní háčky, jak je znázorněno na obrázku níže.

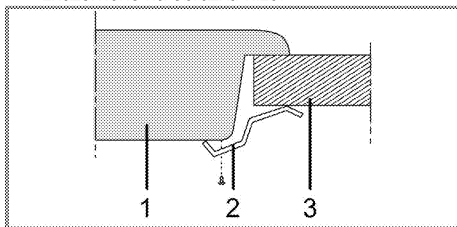

- 1 Varná deska
- 2 Montážní svorka
- 3 Pracovní deska

i Když instalujete desku na skříň, musíte instalovat polici, která oddělí skříň od desky podle předchozího obrázku. Není to nutné, když provádíte instalaci na vestavěnou troubu.

Například, pokud je možné se dotknout spodní strany výrobku po jeho montáži do zásuvky, musí být tato část zakryta dřevěnou deskou.

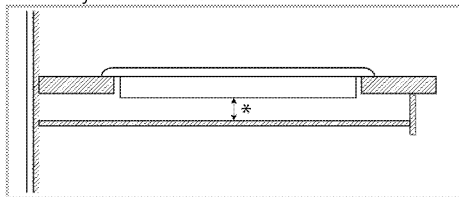

* min. 15 mm

Pohled zezadu (otvory pro připojení)

i Umístění spojovacích otvorů znázorněné na obrázku níže je pouze schématické a může se lišit v závislosti na modelu produktu.

Připevňujte je podle umístění spojovacích otvorů na vašem produktu.

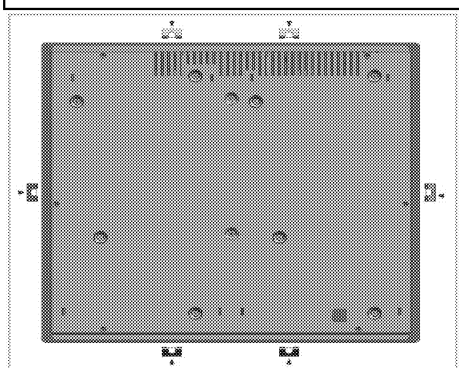

NEBEZPEČÍ:
! Upevnění spojů k jiným otvorům není vhodný postup z bezpečnostních důvodů, jelikož může poškodit systém plynu a elektřiny.

NEBEZPEČÍ:
! Plotýnka obsahuje komponenty využívající plyn a elektřinu. Z tohoto důvodu musí být plotýnka upevněná na desku pouze přes fixační otvory, pouze pomocí dodaných bezpečnostních prvků a šroubů a jak je uvedeno v návodu. V opačném případě bude představovat ohrožení života a majetku.

i Počet montážních pružin na vašem výrobku se liší v závislosti na modelu výrobku.

Poslední kontrola

1. Obsluha výrobku..
2. Zkontrolujte funkce.

Likvidace starého výrobku

- Uchovejte si originální karton od výrobku a přepravujte výrobek v něm. Dodržujte pokyny na kartonu. Pokud nemáte originální karton, zabalte výrobek do bublin nebo silného kartonu a pevně oblepte páskou.

i Zkontrolujte vzhled výrobku, zda neobsahuje škody, k nimž mohlo dojít při přepravě.

4 Příprava

Tipy pro úsporu energie

Následující informace vám pomohou používat zařízení ekologicky a ušetřit energii:

- Zmražené potraviny před vařením rozmrazte.
- Používejte pánve/hrnce s víky na vaření. Pokud nemáte víko, spotřeba energie může vzrůst až čtyřnásobně.
- Zvolte hořák, který je vhodný pro rozměr dna hrnce. Vždy zvolte správný rozměr hrnce pro připravovaný pokrm. Větší hrnce vyžadují více energie.
- Dávejte pozor a používejte ploché hrnce při vaření na elektrických deskách. Hrnce se silným dnem zaručují lepší vodivost tepla. Dosáhnete tak úspor energie až o 1/3.

- Nádoby a hrnce musejí být vhodné pro plotny. Dna nádob nebo hrnců nesmějí být menší než plotna.
- Plotny a dna hrnců udržujte čisté. Nečistoty sniží vodivost tepla mezi plotnou a dnem hrnce.

Úvodní použití

První čištění produktu



Povrch se může poškodit vlivem některých saponátů nebo čisticích materiálů.

Nepoužívejte agresivní saponáty, čisticí prášek/mléko ani ostré předměty při čištění.

1. Sejměte všechny obaly.
2. Setřete povrch výrobku vlhkým hadříkem nebo houbičkou a osušte hadříkem.

5 Používání varné desky

Obecné informace o vaření



Nikdy neplňte pánev olejem do více než jedné třetiny. Při nahřívání oleje nenechávejte varnou desku bez dozoru. Přehřátý olej znamená nebezpečí požáru. **Nikdy se nesnažte možný oheň uhasit vodou!** Když se olej vznítí, přikryjte jej požární dekou nebo vlhkým hadrem. Vypněte varnou desku, pokud je to bezpečné, a zavolejte hasiče.

- Potraviny před smažením pečlivě osušte a opatrně vložte do horkého oleje. Před smažením zkontrolujte, zda zmrazené potraviny zcela rozmrzly.
- Nezakrývejte nádobu, v níž zahříváte olej.
- Pánve a hrnce umísťujte tak, aby jejich rukojeti nebyly nad varnou deskou a nemohlo dojít k jejich spálení. Na desku neumísťujte nevyvážené a snadno překlápělné nádoby.
- Na zapnuté varné oblasti nepokládejte prázdné nádoby a hrnce. Mohly by se poškodit.
- Provoz varných oblastí naprázdno bez nádoby nebo hrnce může poškodit výrobek. Jakmile dovaříte, vypněte varné oblasti.
- Jelikož povrch výrobku může být horký, nepokládejte na něj plastové ani hliníkové nádoby. Jakékoli roztavené materiály z povrchu ihned odstraňte. Takové nádoby by neměly být používány k uchování potravin.
- Používejte pouze hrnce a nádoby s plochým dnem.
- Do hrnců a pánví vkládejte přiměřené množství potravin. Takto nebudete muset provádět zbytečné čištění z důvodu přetečení. Nepokládejte poklice hrnců nebo pánví na varné oblasti. Pokládejte hrnce do středu varné oblasti. Pokud chcete hrnce posunout na jinou varnou oblast, zvedněte jej a postavte ho tam, neposunujte jím.

Výběr hrnce

- Sklokeramická deska je odolná proti horku a neohroží ji ani velké teplotní rozdíly.
- Sklokeramickou desku nepoužívejte k ukládání věcí ani jako krájecí prkénko.

- Používejte pouze hrnce a pánve se strojově upraveným dnem. Ostré okraje mohou způsobit poškrábání povrchu.

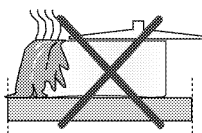

Rozliité potraviny mohou poškodit sklokeramickou desku a způsobit požár.

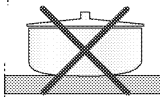

Nepoužívejte nádoby s konkávním nebo konvexním dnem.

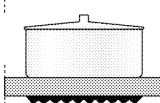

Používejte pouze hrnce a pánve s plochým dnem. Ty zajišťují snazší přenos tepla.

Pro indukční desky používejte pouze nádoby určené pro indukční vaření.

Test hrnce

K testování, zda je váš hrnec vhodný pro indukční desku či ne, použijte následující metody.

1. Váš hrnec je vhodný, pokud jeho dno udrží magnet.
2. Váš hrnec je vhodný, pokud "L" nejisčí, když ho postavíte na varnou oblast a zapnete desku.

Můžete používat ocelové, teflonové nebo hliníkové hrnce se speciálním magnetickým dnem, které nese značky nebo upozornění, že je tento hrnec vhodný pro indukční vaření. Skleněné a keramické nádoby, hrnce a nerezové nádoby s nemagnetickým hliníkovým dnem by neměly být používány.

Systém rozpoznávání hrnce

Při indukčním vaření je napájen pouze prostor pokrytý nádobou na příslušné varné oblasti. Dno nádoby je rozpoznáno systémem a automaticky se ohřívá pouze tento prostor. Vaření se zastaví, je-li vařící nádoba zvednuta během vaření z varné oblasti. Vybraná varná oblast a "L" symbol střídavě bliká.

Bezpečné používání

Nepoužívejte ohřev na vysokou teplotu, pokud používáte nepřilnavý (teflon) hrnec bez oleje nebo s velmi malým množstvím oleje.

Na varnou desku nepokládejte žádné kovové předměty jako vidličky, nože nebo poklice hrnců, mohou se ohřát. Nepoužívejte k vaření alobal. Nikdy nepokládejte na varnou oblast potraviny zabalené do alobalu.

i Pokud je pod vaší varnou deskou trouba a běží, snímače desky mohou snížit stupeň vaření nebo troubu vypnout.

i Pokud je varná deska v provozu, udržujte předměty s magnetickými prvky jako kreditní karty nebo kazety mimo dosah.

Volba varné oblasti vhodné pro nádobu

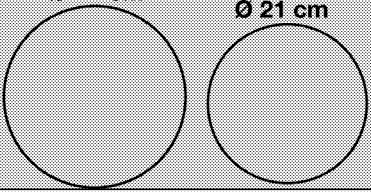
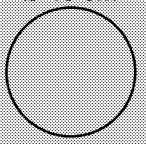
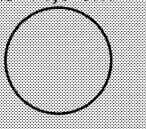
Velká varná oblast	Normální varná oblast	Malá varná oblast
<p>Ø 24 cm Ø 21 cm</p> 	<p>Ø 18 cm</p> 	<p>Ø 14,5 cm</p> 
<p>Velká varná oblast</p> <ul style="list-style-type: none"> • Automaticky vyhovuje pánvi. • Ideálně šíří výkon. • Zajišťuje dokonalé šíření tepla. Používá se k přípravě pokrmů, jako jsou velké palačinky nebo velké ryby málo propečené nebo velmi málo propečené. 	<p>Normální varná oblast</p> <ul style="list-style-type: none"> • Automaticky vyhovuje pánvi. • Ideálně šíří výkon. • Zajišťuje dokonalé šíření tepla. Používá se na všechny druhy vaření. 	<p>Malá varná oblast</p> <ul style="list-style-type: none"> • Používá se pro pomalé vaření (omáčky, krémy) • Používá se pro přípravu malých množství nebo množství podle počtu osob.

Používání hrnců na varné oblasti se širokou plochou

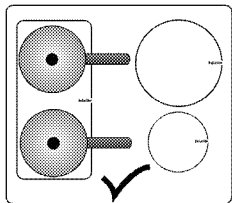

Varnou oblast se širokou plochou můžete používat na dvě poloviny odděleně jako zadní levou a zadní pravou varnou oblast.

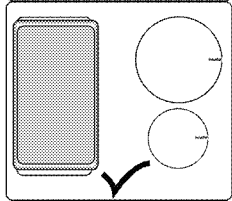

Varnou oblast se širokou plochou můžete používat pro velké hrnce.

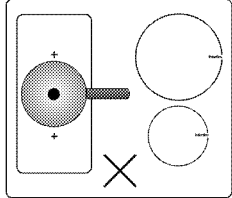

Váš hrnec musí zakrýt oba středy varné oblasti se širokou plochou. Nepoužívejte varnou oblast jinak.

pohotovostním režimu. Po zapnutí varné desky by se mělo objevit osvětlení, které označuje varné zóny.

Používání varných desek



NEBEZPEČÍ:

Nedovolte, aby cokoli padlo na varnou desku. I malé předměty, jako je slánka, mohou varnou desku poškodit.

Nepoužívejte prasklé varné desky. Těmito prasklinami může prosakovat voda a způsobit zkrat.

V případě jakéhokoli poškození na povrchu (např. viditelné praskliny) okamžitě vypněte zařízení, abyste snížili riziko zásahu elektrickým proudem.

Osvětlené oblasti vaření (Nemusí být součástí vašeho výrobku.)

Varné zóny na varné desce se rozsvítí. Varné zóny se nezobrazí, když je varná deska v poloze vypnuto nebo v

Ovládací panel

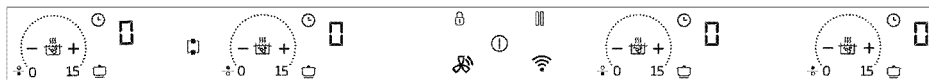

Specifikace



Tlačítko nastavení (pro úroveň teploty)



Tlačítko Zap./Vyp.



Tlačítko zamknutí tlačítek



Tlačítko zapnutí/vypnutí časovače



Tlačítko rychlého zahřívání/Tlačítko zesilovače (Booster)



Tlačítko automatického vaření



Tlačítko Stop



Tlačítko velikoplošné varné zóny

(Tato funkce je volitelná. Nemusí být součástí vašeho výrobku.)



Tlačítko přidání úrovně časovače



Tlačítko snížení úrovně časovače



Symbol varné desky (Hob to Hood symbol) *



Wifi Symbol *

***(Tato funkce je volitelná. Nemusí být součástí vašeho výrobku.)**

6 Tlačítko automatického vaření
* (Liší se podle modelu výrobku.)

i Tento produkt se ovládá dotykovým ovládacím panelem. Každou činnost, kterou provádíte na dotykovém ovládacím panelem, je potvrzena akustickým signálem.

i Ovládací panel udržujte vždy suchý a čistý. Vlhký a znečištěný povrch může způsobit potíže funkčnosti.

Zapnutí varné desky

1. Dotkněte se tlačítka "⌚" na ovládacím panelu. Varná deska je připravená k použití.

i Pokud se do 20 sekund neprovede žádný úkon, varná deska se automaticky vrátí do pohotovostního režimu.

i Pokud jakékoli tlačítko (tlačítko "⌚") stisknete po delší dobu, výrobek se z bezpečnostních důvodů automaticky vypne.

Vypnutí varné desky.

1. Dotkněte se tlačítka "⌚" na ovládacím panelu. Varná deska se vypne a vrátí se do pohotovostního režimu.

i Pokud se na varné zóně rozsvítí symbol "H" nebo "h", znamená to, že varná zóna je stále horká. Nedotýkejte se varných zón.

Ukazatel zbytkového tepla

Pokud se na displeji varné zóny zobrazí "H" znamená to, že deska je stále horká a lze ji použít pro zahřívání malého množství pokrmu. Tento symbol se brzy změní na "h" a znamená to, že je méně horká.

i Přeruší-li se napájení, ukazatel zbytkového tepla se nerozsvítí a neupozorní uživatele na horké varné zóny.

i Grafika a obrázky mají jen informativní účel. Aktuální displeje a funkce mohou být různé podle typu vaší varné desky.

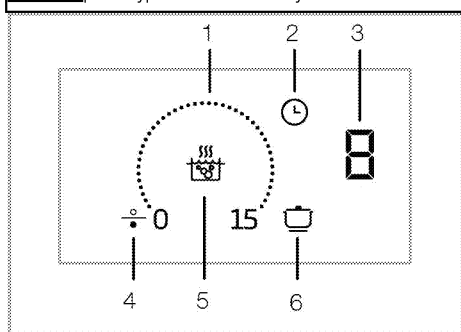

- 1 Oblast nastavení
- 2 Tlačítko časovače
- 3 Displej varné zóny
- 4 Symbol varné zóny (*)
- 5 Tlačítko rychlého zahřívání

Zapnutí varných zón

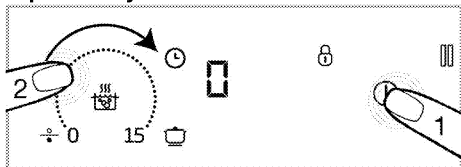

1. Stisknutím tlačítka "0" zapnete varnou desku.
» Symbol "0" se zobrazí na displejích.
2. Dotkněte se části nastavení varné zóny, kterou chcete zapnout a přejděte prstem po této části.

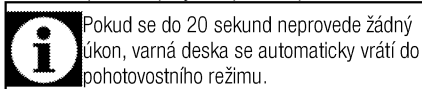

Pokud se do 20 sekund neprovede žádný úkon, varná deska se automaticky vrátí do pohotovostního režimu.

Nastavení teploty

Dotykem na část nastavení nebo posunutím prstu přes tuto část nastavte teplotu na úroveň mezi "0" a "15".

Vypnutí varných zón:

Vybranou varnou zónu lze vypnout 2 různými způsoby:

1. **Zmírněním teploty na "0"**
Varnou zónu můžete vypnout zmírněním nastavení teploty na "0".
2. **Vypnutím funkce časovače pro požadovanou varnou zónu;**

Po vypršení času časovač vypne příslušnou varnou zónu. "0" nebo "00" se objeví na všech displejích. Symbol "⌚" na displeji varné desky zmizí.

Po vypršení času zazní zvukový signál. Pro vypnutí zvukového signálu stiskněte jakékoli tlačítko na ovládacím panelu.

Zapnutí velkoplošné varné zóny (Tato funkce je volitelná. Nemusí být součástí vašeho výrobku.)

1. Stisknutím tlačítka "0" zapnete varnou desku.
2. Stiskněte tlačítko velkoplošné varné zóny.
» 0 se zobrazí na displeji přední levé části varné zóny a na tom samém displeji se zobrazí symbol "☐".

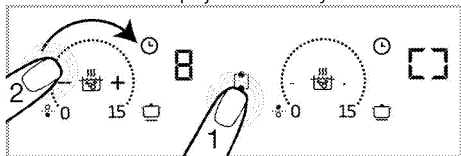

3. Dotykem na část nastavení nebo přejetím prstu přes tuto část nastavte teplotu na úroveň mezi 0 a 15.

» Teplotu můžete změnit v části nastavení obou varných zón.

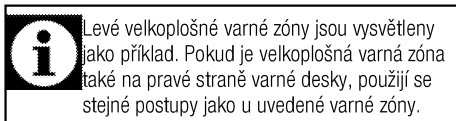

Levé velkoplošné varné zóny jsou vysvětleny jako příklad. Pokud je velkoplošná varná zóna také na pravé straně varné desky, použijí se stejné postupy jako u uvedené varné zóny.

Zapnutí velkoplošné varné zóny, zatímco je jedna nebo obě levé varné zóny zapnuté (Tato funkce je volitelná. Nemusí být součástí vašeho výrobku.)

Když jsou jedna nebo obě levé varné zóny zapnuté, můžete kombinovat obě varné zóny tím, že aktivujete velkoplošnou varnou zónu. Tak můžete používat širší varnou zónu se stejnými hodnotami.



1. Stisknete tlačítko velkoplošné varné zóny, zatímco je jedna nebo obě levé varné zóny zapnuté
» Menší z teplot varné desky, kterou jste předtím vybrali se zobrazí na displeji přední levé varné desky. Pokud je zadáno časové období, objeví se na displeji hodnota časovače varné desky s nižší hodnotou.



» Pro následnou změnu teploty nastavte požadovanou teplotu v oblasti nastavení obou varných zón.

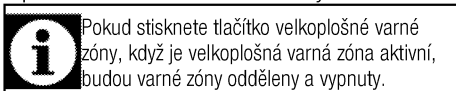

Pokud stisknete tlačítko velkoplošné varné zóny, když je velkoplošná varná zóna aktivní, budou varné zóny odděleny a vypnuty.

Vypnutí velkoplošné varné zóny: (Tato funkce je volitelná. Nemusí být součástí vašeho výrobku.)

Velkoplošnou varnou zónu lze vypnout 3 různými způsoby:

1. **Zmírněním teploty na "0"**
Velkoplošnou varnou zónu můžete vypnout zmírněním teploty na "0".
2. **Vypnutím časovače velkoplošné varné zóny.**
Po vypršení času časovač vypne velkoplošnou varnou zónu. Na obrazovce levé varné zóny se objeví 0 a na obrazovce časovače se objeví 00. Světlo tlačítka "⌚" na displeji zadní levé varné zóny se vypne.
3. **Stisknutím symbolu velkoplošné varné zóny po dobu 3 sekund**

Pokud stisknete symbol velkoplošné varné zóny po dobu 3 sekund, varná zóna se vypne

Modely s osvětlením kolem varných zón: (Nemusi být součástí vašeho výrobku.)

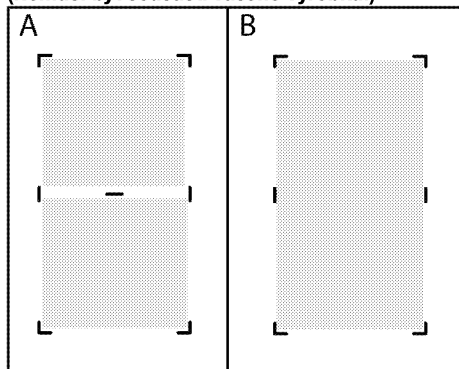

i Pokud jsou dvě oddělené varné zóny (znázorněné na obrázku A) kombinovány jako varná zóna s velkým povrchem, které jsou znázorněny na obrázku B, oddělovací světlo by mělo zhasnout. Když je prostorová varná zóna oddělená zpět do dvou oddělených varných zón, musí se rozdělovací světlo rozsvítit.

Nastavení vysokého výkonu (BOOSTER)

K zajištění maximálního výkonu při ohřevu můžete použít funkci zesilovače. Tato funkce se však nedoporučuje na dlouhodobější vaření. Funkce zesilovače nemusí být dostupná na všech varných plochách. Když uplyne čas nastavení zesilovače (viz tabulka provozních časových limitů), varná zóna se vypne.

Přímý výběr ZESILOVAČE:

1. Stisknutím tlačítka "1" zapnete varnou desku.
2. Stiskněte "++" tlačítko.

Varná zóna byla aktivována na nejvyšší výkon a symbol

zesilovače "++" se zobrazí na displeji varné zóny.

» Když uplyne čas nastavení zesilovače (viz tabulka provozních časových limitů), varná zóna se vypne.

Volba zesilovače, zatímco je aktivní varná plocha:

1. Když je varná deska zapnuta a příslušná varná zóna je aktivní, dotkněte se "++".

i Posilovač může být aktivován pouze v jedné ze zón na stejné straně (vlevo nebo vpravo). Pokud některá z varných zón na stejné straně pracuje na určité úrovni teploty, nelze nastavit posilovač pro druhou varnou zónu na stejné straně. Pokud je aktivní velká varná zóna, nelze pro tyto varné zóny nastavit posilovač.

2. Zvolená varná zóna bude fungovat na maximální výkon a na displeji varné oblasti se postupně rozsvítí 3 kontrolky. Po uplynutí doby zesilovače se varná zóna přepne na nastavenou teplotu a zobrazí se pouze zvolená hodnota teploty.

Předčasné vypnutí vysokého výkonu (BOOSTER):

Stisknutím tlačítka "00" můžete kdykoli vypnout nastavení zesilovače.

Zamknutí tlačítek

Aby omylem nedošlo ke změně funkcí během provozu varné desky, můžete aktivovat zamknutí tlačítek.

Aktivace zamknutí tlačítek

1. Stisknete "0" po dobu 3 sekund, abyste uzamkli ovládací panel.

Pokud se stiskne jakékoli tlačítko v době, kdy je zamknutí tlačítek aktivováno, kontrolka tlačítka "0" bliká.

i Zamknutí tlačítek lze zapnout pouze v provozním režimu. Je-li zámek tlačítek zapnutý, funguje pouze tlačítko "1". Dotknete-li se jakéhokoli jiného tlačítka, kontrolka tlačítka "0" se rozsvítí, aby oznámila, že zámek tlačítek je v provozu. Vypnete-li varnou desku, když jsou tlačítka zamčena, zámek tlačítek musí být vypnut, abyste mohli varnou desku opět zapnout.

Deaktivace zámku

1. Tiskněte tlačítko "0" po dobu 3 sekund. Operace bude potvrzena zvukovým signálem. Kontrolka tlačítka "0" zhasne a ovládací panel je odemčen.

Funkce časovače

Tato funkce vám usnadňuje vaření. Nebudete muset hlídat troubu po celou dobu vaření. Varná zóna se automaticky vypne po vypršení vámi zvolené doby.

Zapnutí časovače

1. Stisknutím tlačítka "1" zapnete varnou desku.
2. "0" s objeví na displeji varné plochy.
3. Přidejte úroveň varné zóny, kterou chcete zapnout.
4. Stiskněte tlačítko "00" pro zapnutí časovače. "00" s objeví na displeji příslušné varné zóny.

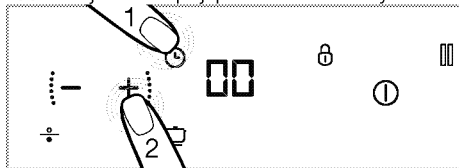

5. Nastavte požadovanou délku trvání stisknutím tlačítek "+" a "—" .

» Stiskněte "⌚" a potvrďte nastavení. Pokud nestisknete "⌚", nastavení bude za pár sekund automaticky zrušeno.



Časovač lze nastavit pouze pro varné zóny, které jsou již v provozu.



Opakujte výše zmíněný postup pro ostatní varné zóny, u kterých si přejete nastavit časovač.



Časovač nelze nastavit, pokud není zvolena varná zóna a teplota varné zóny.

Vypnutí časovačů

Po uplynutí nastaveného času se varná deska automaticky vypne a vydá zvukový signál. Zvukové varování vypnete stisknutím jakéhokoli tlačítka.

Vypnutí časovačů předčasně

Vypnete-li časovač předčasně, varná deska bude pokračovat v provozu na nastavenou teplotu, dokud nebude vypnuta.

Časovač lze vypnout předčasně dvěma způsoby:

1-Vypnutím časovače snížením jeho hodnoty na "00" :

1. Zvolte varnou zónu, kterou chcete vypnout.
2. Stiskněte tlačítko "⌚" pro volbu časovače příslušné varné zóny.
3. Dokud se nezobrazí "00" na displeji příslušné varné zóny, snižte hodnotu stisknutím tlačítek "+" a "-".

2-Deaktivace časovače stisknutím tlačítka časovače po dobu okolo 3 sekund:

1. Stiskněte tlačítko "⌚" příslušné varné zóny po dobu 3 sekund; "⌚" se vypne a časovač bude zrušen.

Funkce automatického vaření

Pomocí této funkce můžete vařit rychle na 3 různých úrovních.

1. Udržování teploty
2. Vaření
3. Smažení

Aktivace funkce automatického vaření bez nastavení časovače

1. Stisknutím tlačítka "⌚" zapnete varnou desku.
2. Stiskněte tlačítko "P a" varné zóny, u které chcete aktivovat funkci automatického vaření.
3. Příslušná varná zóna se aktivuje na úrovni udržování tepla po prvním dotyku. Na obrazovce se objeví symbol "P a" "⌚".

4. Příslušná varná zóna se aktivuje na úrovni vaření po druhém dotyku. Na obrazovce se objeví symbol "P a" "⌚".
5. Příslušná varná zóna se aktivuje na úrovni smažení po třetím dotyku. Na obrazovce se objeví symbol "P a" "⌚".

» Varná zóna začne vařit na nastavené úrovni automatického vaření.

Aktivování funkce automatického vaření nastavením časovače

1. Vyberte požadovanou úroveň automatického vaření stisknutím tlačítka "P a" příslušné varné zóny.
2. Stiskněte tlačítko "⌚" pro zapnutí časovače.
» Na displeji se rozsvítí symboly "00" a "⌚".
3. Nastavte požadovanou délku trvání stisknutím tlačítek "—" / "+".

» Varná zóna bude během nastavené doby vařit dále na zvolené úrovni automatického vaření.

» Po uplynutí nastaveného času se varná deska automaticky vypne a vydá zvukový signál. Zvukové varování vypnete stisknutím jakéhokoli tlačítka.

Deaktivování funkce automatického vaření

1. Příslušnou varnou zónu můžete zcela vypnout stisknutím tlačítka "⌚" a zrušíte funkci automatického vaření.
2. Pokud chcete, aby varná zóna vařila na určité úrovni a chcete deaktivovat funkci automatického vaření, nastavte požadovanou teplotu stisknutím tlačítek "—" / "+". Varná zóna bude dále vařit s nastavenou teplotou. Pokud jste předtím nastavili časovač, nastavený čas vaření se nezruší a vaření bude pokračovat při stejné teplotě.

Provoz varné desky ve spojení s digestoři (Varná deska připojená k digestoři) (Nemusí být součástí vašeho výrobku.)

Pokud je na vašem výrobku symbol "⌚", váš výrobek může být připojen k digestoři. Pomocí této funkce můžete propojit vaši varnou desku a digestoř tak, aby digestoř automaticky přizpůsobovala úroveň odsávání v souladu s nastavenou úrovní ohřívání varné desky. Abyste to provedli, nejdříve musíte propojit digestoř a varnou desku, poté můžete aktivovat připojení na varné desce tak, aby varná deska a digestoř fungovaly jako celek.

Propojení varné desky a digestoře



Proces připojování varné desky a digestoře k sobě je třeba provést jenom jednou. K propojení varné desky a digestoře jednoduše aktivujete připojení přes varnou desku po vytvoření počátečního připojení.

1. Stisknutím tlačítka "ⓘ" zapněte desku.
 2. Tlačítko "☰" udržíte stisknuté po dobu asi 3 sekund.
- » Symbol "☰" bliká na displeji.
3. Aktivujte propojení s varnou deskou na vaší digestoři (viz návod k použití digestoře), poté se na digestoři rozbliká odpovídající symbol.
- » Až bude propojení dokončeno, symbol "☰" na varné desce a odpovídající symbol na digestoři bude stále svítit.

Aktivace společného provozu varné desky a digestoře

1. Stisknutím tlačítka "ⓘ" zapněte desku.
 2. Stiskněte "☰" na varné desce.
 3. Po dokončení aktivace se na digestoři objeví odpovídající symbol a na varné desce se objeví symbol "☰", které budou stále svítit.
- » V závislosti na celkové teplotní úrovni vaší varné desky digestoř bude automaticky zvyšovat nebo snižovat úroveň odsávání.

Využití aplikace HomeWhiz

Pokud je váš výrobek vybaven symbolem "📶", znamená to, že můžete ovládat vaši varnou desku přes tablet / telefon. Postupujte podle níže uvedených kroků pro ovládání a monitorování varné desky pomocí tabletu / telefonu. Tablet / telefon musíte připojit k domácí síti a stáhnout si aplikaci HomeWhiz do tabletu nebo telefonu z obchodu s aplikacemi vašeho inteligentního zařízení.

1. Spustíte aplikaci, kterou jste si stáhli, na svém tabletu / telefonu.
2. Klepněte na „Přidat/odebrat výrobek“ na tabletu / telefonu.
3. Postupujte podle pokynů na tabletu / telefonu a dokončete instalaci.
4. Stiskněte a podržte tlačítko "📶" po dobu 3 sekund a poté jej uvolněte. Na obrazovce bude pomalu blikat symbol "📶". Během této doby můžete připojit své inteligentní zařízení.
5. Připojte se ke své varné desce pomocí jména a hesla v aplikaci v nastavení tabletu / telefonu.
6. Vyberte síť, kterou používáte, v seznamu sítí a připojte varnou desku k síti po zadání požadovaného hesla. Když bude nastavení dokončeno, začne na displeji svítit "📶". Po

zadání jména v části „Přidat / odebrat výrobek“ ve vaší aplikaci můžete začít varnou desku používat.



HomeWhiz podporuje frekvenční pásmo 2,4 GHz.



Pokud po stisknutí tlačítka "📶" po dobu 3 sekund síťové připojení nebylo vytvořeno během 5 minut, aplikace HomeWhiz se automaticky vypne a symbol "📶" zmizí.



Aplikace HomeWhiz na vašem tabletu / telefonu vás provede nastavením připojení a použitím aplikace.



Vaše spojení musí být aktivní, abyste mohli vstoupit do nabídky HomeWhiz.



Když je aplikace HomeWhiz zapnuta, můžete ovládat a monitorovat varnou desku jak na obrazovce varné desky, tak přes inteligentní zařízení.



Pro odpojení aplikace HomeWhiz stiskněte a podržte tlačítko "📶" a poté jej uvolněte. Na obrazovce zhasne symbol "📶".



Pokud dojde k výpadku proudu a vaše připojení je přerušeno, když je zapnuto připojení HomeWhiz vašeho výrobku, HomeWhiz se automaticky přepne do polohy vypnuto.

Používání varné desky pomocí tabletu

1. Spustíte aplikaci HomeWhiz nainstalovanou ve vašem tabletu / telefonu.
- » Vaše zařízení se zobrazí na stránce aplikace.
2. Klepněte na zařízení.
- » Na displeji se objeví stránka pro ovládání a kontrolu varné desky. Na této obrazovce můžete nastavovat teplotní úroveň varných zón, funkci zámku tlačítek, aktivaci propojení varné desky a digestoře (připojení varné desky k digestoři a **jiná** nastavení).- 3. Po dokončení všech nastavení na vašem tabletu / telefonu musíte je potvrdit na výrobku. Symboly "☰" a "☰" blikají. Stisknutím tlačítka "☰" nastavení aktivujete.



Každé nastavení provedené na tabletu / telefonu vyžaduje z bezpečnostních důvodů potvrzení na výrobku.

Vypnutí aplikace HomeWhiz

1. Když je váš tablet / telefon připojen k výrobku, stiskněte tlačítko "📶". "📶" Během této doby váš tablet / telefon je odpojen od vašeho výrobku.

Odstranění připojeného výrobku

1. Stiskněte současně tlačítka "III" a "📶".
» Symboly "III" a "📶" začnou blikat a uslyšíte zvukové upozornění.
2. Jakmile proces vymazání bude ukončen, symboly "III" a "📶" na displeji přestanou blikat.



K provedení procesu odstranění musíte být připojeni k síti.

Funkce Stop

Použitím této funkce můžete přerušit všechny funkce varné desky, které jsou v provozu (**kromě časovače**).



Pokud je pro některou varnou zónu nastaven časovač, bude fungovat i během zastavení.



1. Stiskněte tlačítko "III" během provozu varné desky. Všechny aktivní varné plochy budou pokračovat na minimálních teplotách.
2. Stiskněte tlačítko "III" znovu pro opětovné spuštění všech zastavených varných ploch s předchozími nastaveními.



Když se zmáčkne tlačítko zastavení, symbol "III" se zobrazí na displejích varných ploch, které byly zapnuté před zmáčknutím tohoto tlačítka.

Bezpečné a účinné použití ploch indukčního vaření

Zásady používání: Indukční varná deska zahřívá přímo kuchyňské nádobí. Proto má ve srovnání s jinými typy varných desek četné výhody. Funguje účinněji a povrch varné desky se nezahřívá.

Indukční deska je vybavena dokonalejšími bezpečnostními systémy, které zajišťují maximální bezpečnost během jejího používání.



Vaše varná deska může být vybavena indukčními varnými plochami o průměru 145, 180, 210 a 280 mm dle typu. Každá varná plocha rozpozná nádobu, která je na ni postavena díky funkci indukce. Energie vzniká pouze tam, kde se nádoba dotýká varné plochy, a tak dochází k minimální spotřebě energie.

Limity provozní doby

Ovladač varné desky je vybaven limitem doby provozu. Je-li některá z varných ploch ponechána v provozu, po

určité době se automaticky vypne (viz Tabulka-1).

Pokud je k varné ploše přiřazen časovač, displej časovače se také později vypne.

Limit doby provozu závisí na nastavení zvolené teploty.

Při této teplotě probíhá maximální doba provozu.

Varnou plochu lze znovu spustit poté, co se automaticky vypne, jak je popsáno výše.

Tabulka-1: Limity provozní doby

Teplota	Limit doby provozu - hodina
0	0
1	6
2	6
3	5
4	5
5	4
6	4
7	3
8	3
9	2
10	2
11	1
12	1
13	1
14	0,5
15	0,5
Rychlý ohřev	10 minut
P1	5
P2	2
P3	1

Ochrana proti přehřátí

Vaše varná deska je vybavena snímači zajišťujícími ochranu proti přehřátí. V případě přehřátí může být pozorováno následující:

- Aktivní varná plocha může být vypnuta.
- Vybraná úroveň může poklesnout. Tento stav však není vidět na ukazateli.

Bezpečnostní systém proti přetečení

Vaše deska je vybavena bezpečnostním systémem proti přetečení. Pokud dojde k přetečení, které znečiští ovládací panel, systém ihned přeruší napájení a vypne varnou desku. Během této doby na displeji svítí výstražná "E".

Upřesnit nastavení výkonu

Indukční deska reaguje ihned na příkazy, je to jedna z jejích výhod. Nastavení výkonu změní velmi rychle. Můžete tak předejít tomu, aby hrnec (s vodou, mlékem atd.) přetekl, i když byl těsně před přetečením.

Hlučný provoz

Z indukční varné desky může vycházet hluk. Tyto zvuky jsou normální a patří k indukčnímu vaření.





- Hluk roste při vyšších teplotách.
- Hluk může způsobovat slitina použitá na nádobí.
- Při nízkých teplotách se může ozývat pravidelný zvuk zapínání/vypínání způsobený provozem.
- Hluk může vzniknout při zahřívání prázdného hrnce. Hluk utichne, jakmile přidáte vodu nebo jídlo.
- Můžete slyšet hluk ventilátoru, který ochlazuje elektrický systém.

Hlášení o chybách

Tabulka-2: Kódy chyb a příčiny chyb

Příčina chyb	Ukazatel	Displej
Jsou stisknuta dvě a více tlačítek	Symbol "E" bliká	Displej varné plochy
Varná deska je přehřátá	Symbol "H" bliká	Displej varné plochy
Pánev není vhodná pro varnou zónu.	Symbol "L" se rozsvítí.	Displej varné plochy
Chyba hardwaru dotykového ovládání	Symbol "Fx**" se rozsvítí	Displej časovače
Chyba hardwaru indukce	Symbol „Ex**“ bliká	Displej varné plochy
Pánev/hrnec nebo jiný objekt je na desce dotykového ovládání.	Symbol „F“ bliká	Všechny displeje varné plochy

x**: "1,2,..,9"

	Další informace o hlášení chyb, která se mohou objevit na dotykovém kontrolním panelu, najdete v Tabulce-2. Pokud se zprávy Fx a Ex trvale zobrazují, kontaktujte autorizovaný servis.
	Pokud se povrch dotykového panelu odpařuje, dojde k deaktivaci celého kontrolního systému, ozve se zvukový signál a na displeji se rozbliká "E".
	Udržujte povrch dotykového ovládacího panelu čistý. Může se zobrazit chybové provozní varování.
	Na dotykový ovládací panel se nesmí umísťovat žádné pánve/hrnce.

6 Údržba a péče

Obecné informace

Životnost výrobku se prodlouží a případné problémy se omezí, pokud je výrobek pravidelně čistěn.



NEBEZPEČÍ:

Odpojte zařízení od napájení, než začnete s údržbou a čištěním.
Hrozí riziko zásahu elektrickým proudem!



NEBEZPEČÍ:

Před čištěním nechte přístroj vychladnout.
Horké povrchy mohou způsobovat popáleniny!

- Výrobek po každém použití pečlivě vyčistěte. Takto snadněji odstraníte nečistoty z pečení, které se takto nebudou při příštím použití přístroje dále připalovat.
- Pro čištění přístroje nejsou potřeba žádná zvláštní čisticí prostředky. Výrobek omyjte vodou s mycím přípravkem a hadříkem nebo houbou a osušte ji suchým hadrem.
- Vždy zkontrolujte, zda byla jakákoliv zbylá kapalina po čištění pečlivě otřena a a případná vylitá kapalina vysušena.
- K čištění nerezových ploch a rukojeti nepoužívejte čisticí prostředky obsahující kyselinu nebo chlorid. K otření těchto částí použijte měkký hadřík s tekutým rozpouštědlem (ne brusným) a dávejte pozor, abyste čistili jedním směrem.



Povrch se může poškodit vlivem některých saponátů nebo čisticích materiálů.
Nepoužívejte agresivní saponáty, čisticí prášek/mléko ani ostré předměty při čištění.



Na čištění spotřebiče nepoužívejte parní čističe, mohlo by dojít k zásahu elektrickým proudem.

Čištění varné desky

Sklokeramický povrch

Sklokeramický povrch (sklokeramiku) otřete studenou vodou, dejte pozor, abyste nezanechali žádné zbytky čisticího prostředku a osušte suchým hadříkem. Zbytky čisticího prostředku by mohly poničit sklokeramickou desku při jejím příštím použití.

Zaschlé zbytky na sklokeramické ploše (sklokeramice) za žádných okolností nestrhávejte nožem, ocelovou vlnou či podobnými nástroji.

Vápenaté usazeniny (žluté skvrny) odstraňte komerčně dostupným odstraňovačem vodního kamene, jako například octem nebo citronovou šťávou.

Pokud je povrch silně znečištěn, naneste čistič houbou a vyčkejte, dokud se nevsákne. Poté vyčistěte povrch desky vlhkým hadrem.



Potravinou na bázi cukru, jako je hustý krém nebo sirup, je nutno ihned setřít a nečekat, až povrch vychladne. Jinak může být sklokeramický povrch nevratně poškozený.

Časem může barva nátěru nebo na jiných plochách mírně vyblednout. To nemá vliv na funkci spotřebiče. Blednutí barev a skvrny na sklokeramické desce jsou normálním jevem, ne vadou.

7 Odstraňování potíží

Při zahřívání a ochlazování výrobek vydává kovový zvuk.

- Když se zahřejí kovové součástky, mohou se rozpinat a způsobovat hluk. >>> *Nejde o závadu.*

Výrobek nehřeje.

- Hlavní pojistka je vadná nebo uvolněná. >>> *Zkontrolujte pojistky v pojistkové skříni. Pokud je to nutné, vyměňte je nebo znovu aktivujte.*
- Výrobek není zapojen do (uzemněné) zásuvky. >>> *Zkontrolujte zapojení zástrčky.*
- Pokud se displej nerozsvítí, když varnou desku znovu zapnete. >>> *Odpojte spotřebič u přerušovače. Počkejte 20 sekund a znovu jej zapojte.*
- Je aktivní ochrana proti přehřátí. >>> *Počkejte, až deska vychladne.*
- Hrncel není vhodný. >>> *Zkontrolujte hrncel.*

"i" symbol se objeví na displeji varné zóny.

- Neumístili jste hrncel na aktivní varnou zónu. >>> *Zkontrolujte, zda je na varné zóně hrncel.*
- Váš hrncel není vhodný pro indukční vaření. >>> *Zkontrolujte, zda je váš hrncel vhodný pro indukční desku.*
- Hrncel není uprostřed nebo dno hrnce není dostatečně široké na varnou zónu. >>> *Zvolte dostatečně široký hrncel a postavte jej do středu varné zóny.*
- Varná zóna nebo hrncel se přehřívají. >>> *Počkejte, až vychladnou.*

Zvolená varná zóna se během provozu náhle vypne.

- Možná uplynula doba vaření pro zvolenou varnou zónu. >>> *Můžete nastavit nový čas nebo dokončit vaření.*
- Je aktivní ochrana proti přehřátí. >>> *Počkejte, až deska vychladne.*
- Ovládací panel zakrývá nějaký předmět. >>> *Sejměte předmět z panelu.*

Hrncel se nezahřívá, i když je varná zóna zapnutá.

- Váš hrncel není vhodný pro indukční vaření. >>> *Zkontrolujte, zda je váš hrncel vhodný pro indukční desku.*
- Hrncel není uprostřed nebo dno hrnce není dostatečně široké na varnou zónu. >>> *Zvolte dostatečně široký hrncel a postavte jej do středu varné zóny.*



Pokud nemůžete odstranit poruchu ani poté, co jste postupovali podle pokynů obsažených v této části, obraťte se na autorizovaného servisního pracovníka nebo prodejce, u něhož jste výrobek zakoupili. Nikdy se nepokoušejte opravovat vadný výrobek sami.

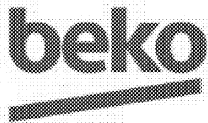

ZÁKAZNICKÉ CENTRUM BEKO

BEKO SPÓLKA AKCYJNA, organizační složka, Bucharova 1423/6, 158 00 Praha 5 - Stodůlky

7 dní v týdnu od 8:00 do 18:00

poradí nebo pomůže vyřešit záruční, případně pozáruční opravy výrobků Beko

tel. kontakt	222 525 222
tel. kontakt	800 350 333
e-mail	zakaznickecentrum@bekosa.cz
online objednávka opravy spotřebiče	www.bekocr.cz
5 let záruky - podmínky a registrace	www.bekocr.cz

ZÁRUČNÍ PODMÍNKY ČR

- a) Platný a čitelný prodejní doklad, který obsahuje datum prodeje, model spotřebiče a označení prodejce, opravňuje uživatele využít záruku na výrobek v souladu s ustanoveními Občanského zákoníku, v platném znění.
- b) Není-li stanoveno jinak, je záruční doba na výrobek 24 měsíců. Začíná plynout ode dne převzetí věci kupujícím vyjma případu, kdy je nutné uvedení do provozu oprávněnou firmou. V tom případě začne záruční doba plynout ode dne uvedení výrobku do provozu.

Výrobky vyžadující odborné zapojení: plynové a kombinované sporáky a varné desky, dále všechny spotřebiče, které nejsou vybaveny přívodním elektrickým kabelem zakončeným vidlicí. Zapojení spotřebiče je službou hrazenou zákazníkem. Potvrzení je nutné uschovat. Dovozece nezodpovídá za poškození či škody vzniklé chybnou instalací nebo chybným zapojením výrobku.

- c) Záruka vyplývající z těchto záručních podmínek může být uplatněna pouze na území České republiky a týká se pouze a výhradně spotřebičů dovezených do ČR prostřednictvím naší společnosti, BEKO SPÓLKA AKCYJNA, organizační složka, Bucharova 1423/6, 158 00 Praha 5 - Stodůlky, která je oficiálním zastoupením značky Beko pro Českou republiku.
- d) Záruka je poskytována kupujícímu (konečnému spotřebiteli) v souladu se zákonem č. 634/1992 Sb., o ochraně spotřebitele v platném znění, na výrobek sloužící běžnému používání v domácnosti. Výrobek není určen k průmyslovému použití a poskytování služeb. Spotřebiče, které nejsou používány v domácnosti, nejsou předmětem záruky (hotelová, školská a restaurační zařízení, úklidové firmy atd.)
- e) Práva ze zodpovědnosti za vady výrobku se uplatňují u prodávajícího. Záruční oprava se vztahuje výhradně na závady, které vzniknou v době platnosti záruční lhůty a to výrobní vadou. Takto vzniklé závady je oprávněně odstranit pouze autorizovaný servis.

O odstranění vad výrobku v záruční lhůtě je kupující oprávněně požádat prodejce nebo **Zákaznické centrum Beko** na telefonním čísle: 222 525 222, 800 350 333 nebo online na <https://www.bekocr.cz/objednavka-opravy-spotrebice>

- f) Zákazník musí pro objednání opravy nahlásit datum zakoupení, model spotřebiče, výrobní a produktové číslo, které se nachází na výrobním štítku každého spotřebiče. Bez nahlášení těchto údajů nebude moci být požadavek zákazníka na bezplatnou opravu vyřešen. Zákazník je také dále povinen poskytnout autorizovanému servisu součinnost potřebnou k ověření existence případně odstranění reklamované vady.

- g) Při návštěvě servisního technika kupující prokáže existenci záruky předložením čitelného prodejního dokladu nebo certifikátu 5 let záruky Beko. Po provedení záruční opravy jsou autorizovaná servisní střediska nebo prodávající povinni vydat kupujícímu čitelnou kopii opravného listu nebo doklad o uplatnění práva záruky a době trvání opravy. Po dobu záruky je kupující povinen uschovat veškeré doklady související s koupí a servisem výrobku.

Opravní list slouží k prokazování práv kupujícího, proto je ve vlastním zájmu kupujícího si zkontrolovat před podpisem veškeré údaje. Záruční lhůta se v případech, kdy závada znemožnila používání výrobku, prodlužuje o dobu, kdy kupující uplatnil nárok na záruční opravu u autorizovaného střediska až do dne převzetí opraveného výrobku.

- h) Výrobek musí být instalován a provozován podle návodu k obsluze a platných norem. Funkce chladniček, mrazniček a jejich kombinací je zaručena při okolní teplotě od +10°C do +32°C.
- i) Touto zárukou nejsou dotčena práva kupujícího, která se ke koupi věci váží podle zvláštních právních předpisů.
- j) Společnost BEKO SPÓLKA AKCYJNA, organizační složka, Bucharova 1423/6, 158 00 Praha 5 - Stodůlky nabízí spotřebitelům na vybrané modely prodlouženou záruku v celkové délce trvání 5 let. Předmětem této nadstandardní záruky je bezplatné odstraňování výrobních vad po dobu následujících 36 měsíců od skončení zákonné dvouleté záruční lhůty. Podmínkou získání certifikátu prodloužené záruky je splnění veškerých podmínek uvedených na www.bekocr.cz

O odstranění vad výrobku v prodloužené záruční lhůtě je kupující oprávněn požádat Zákaznické centrum Beko na telefonním čísle: 222 525 222, 800 350 333 nebo online na <https://www.bekocr.cz/objednavka-opravy-spotrebice>

Při opravě v rámci prodloužené záruky je uživatel povinen autorizovanému servisu předložit platný certifikát prodloužené záruky a prodejní doklad.

- k) V době trvání prodloužené záruky bude oprávněná reklamacie řešena opravou nebo dodáním náhradního dílu. V případě neodstranitelné vady zajistí dovozce přímo u zákazníka výměnu výrobku za nový. Nárok na výměnu uplatňuje zákazník po zaslání všech potřebných dokladů (platný certifikát, doklad o zakoupení, vyjádření servisního technika) na e-mail reklamacie@bekosa.cz nebo poštou na adresu BEKO SPÓLKA AKCYJNA, organizační složka, Bucharova 1423/6, 158 00 Praha 5 - Stodůlky. Spotřebitel nemá právo v průběhu prodloužené záruky na vrácení kupní částky. Uplatnění práva na bezplatné odstraňování výrobních vad podléhá zde uvedeným všeobecným záručním podmínkám.

Právo na uplatnění záruky zaniká pokud:

- Není výrobek používán v souladu s návodem;
- Došlo k mechanickému poškození výrobku cizím zaviněním, při nesprávné údržbě nebo jiným zanedbáním péče o výrobek;
- Byl na výrobku proveden neodborný zásah neoprávněnou osobou;
- Plynové spotřebiče nebo spotřebiče s napájením 400V nebyly uvedeny do provozu odbornou firmou;
- Došlo k mechanickému poškození při přepravě;
- Je vada způsobená vnějšími podmínkami, jako jsou např. poruchy v elektrické síti nebo vadná bytová instalace, nevhodnými provozními podmínkami, poškození živlem;
- Je výrobek vadný z důvodu použití neoriginálního příslušenství a náhradních dílů;
- Kuchyňská linka, do které je výrobek zabudovaný, nespĺňuje potřebné technické parametry;
- Záruka se dále nevztahuje na preventivní údržbu popsanou v návodu k obsluze, popřípadě závady způsobené nevhodnou manipulací, na opotřebením vzniklém běžným používáním, na mechanické poškození skleněných a plastových komponentů;
- Záruka se nevztahuje na návštěvu technika za účelem poradenství, preventivní kontrolu stavu spotřebiče, výměnu náhradního dílu, který nevyžaduje odborný zásah, záměna směru otevírání dveří chladniček a sušiček.



Ugradbeni plamenik

Korisnički priručnik

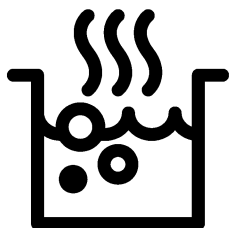

HR

Molimo prvo pročitajte ovaj korisnički priručnik!

Poštovani kupci,
hvala Vam što ste odabrali proizvod tvrtke Beko. Nadamo se da ćete postići najbolje rezultate s proizvodom koji je proizveden visokokvalitetnom i najmodernijom tehnologijom. Zato vas molimo da pažljivo pročitate cijeli korisnički priručnik i druge prateće dokumente prije uporabe proizvoda te da ih sačuvate za buduću uporabu. Ako proizvod dajete nekom drugom, priložite i korisnički priručnik. Poštujte sva upozorenja i informacije u korisničkom priručniku. Imajte na umu da ovaj korisnički priručnik vrijedi i za nekoliko drugih modela. Razlike između modela navedene su u priručniku.

Objašnjenje simbola

U ovom korisničkom priručniku koriste se sljedeći simboli:

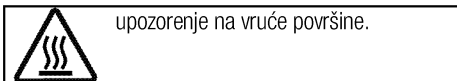
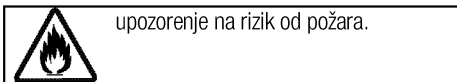
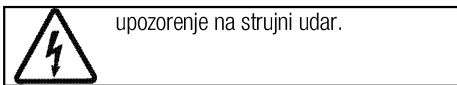
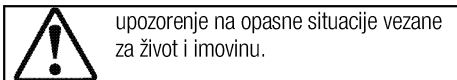
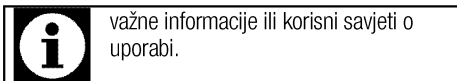

Arçelik A.Ş.
Karaağaç caddesi No:2-6
34445 Sütlüce/Istanbul/TURKEY
Made in TURKEY

1	Važne upute i upozorenja za sigurnost i okoliš	4
	Opća sigurnost	4
	Električna sigurnost.....	4
	Sigurnost proizvoda.....	5
	Predviđena uporaba	6
	Sigurnost za djecu	7
	Stara oprema.....	7
	Odlaganje materijala pakiranja.....	7
2	Opće informacije	8
	Pregled	8
	Tehničke specifikacije	8
3	Instalacija	9
	Prije instalacije	9
	Montaža i spajanje.....	9
	Budući prijevoz	12
4	Pripreme	13
	Savjeti za uštedu energije	13
	Prva uporaba	13
	Prvo čišćenje proizvoda	13
5	Kako koristiti grijaću ploču	14
	Opće informacije o kuhanju.....	14
	Uporaba ploča za kuhanje.....	15
	Kontrolna ploča	16
6	Održavanje	23
	Opće informacije.....	23
	Čišćenje ploče za kuhanje.....	23
7	Otklanjanje kvarova	24

1 Važne upute i upozorenja za sigurnost i okoliš

Ovaj odjeljak sadrži sigurnosne upute koje će vam pomoći da se zaštitite od rizika od osobnih ozljeda ili oštećenja imovine. Nepoštivanjem ovih uputa poništavaju se sva jamstva.

Opća sigurnost

- Ovaj uređaj mogu koristiti djeca starija od 8 godina i osobe sa smanjenim tjelesnim, osjetilnim ili mentalnim mogućnostima ili nedostatkom iskustva i znanja ako imaju nečiji nadzor ili su upućene u sigurnu uporabu ovog proizvoda i razumiju opasnosti koje on nosi.
Djeca se ne smiju igrati uređajem. Djeca ne smiju bez nadzora čistiti i održavati uređaj.
- Uređaj ne smiju upotrebljavati osobe (uključujući djecu) sa smanjenim tjelesnim, osjetilnim ili mentalnim sposobnostima ili s nedostatkom iskustva i znanja, osim ako se ne nadziru ili im se daju upute.
Djeca koja se nadziru ne smiju se igrati uređajem.
- Ako se proizvod predaje nekome u svrhu osobne upotrebe ili kao rabljeni uređaj, trebaju se također predati korisnički priručnik, oznake proizvoda i drugi odgovarajući dokumenti i dijelovi.

- Instalacije i popravke moraju uvijek obavljati ovlaštteni serviseri. Proizvođač nije odgovoran za oštećenja nastala zbog postupaka koje vrše neovlaštene osobe, a to može dovesti i do poništavanja jamstva. Prije instalacije pažljivo pročitajte upute.
- Ne radite s proizvodom ako je pokvaren ili ima bilo kakva vidljiva oštećenja.
- Provjerite jesu li funkcijske tipke uređaja isključene nakon svake uporabe.

Električna sigurnost

- Uređaj se ne smije koristiti ako na njemu postoji kvar, osim ako ga nije popravio ovlaštteni serviser. Postoji opasnost od strujnog udara!
- Proizvod spojite samo na uzemljenu utičnicu/vod sa naponom i zaštitom kako je navedeno u tablici "Tehničke specifikacije". Neka uzemljenje izvede kvalificirani električar dok koristite proizvod sa ili bez transformatora. Naša tvrtka neće biti odgovorna za bilo kakve poteškoće nastale zbog uporabe proizvoda bez uzemljenja u skladu s lokalnim zakonima.
- Proizvod nikad ne perite tako da ga pršćete ili zalijevate vodom!

Postoji opasnost od strujnog udara!

- Proizvod mora biti isključen iz struje tijekom instalacije, održavanja, čišćenja i servisiranja.
- Ako je kabel napajanja uređaja oštećen, mora ga zamijeniti proizvođač, njegov serviser ili slično kvalificirana osoba da bi se izbjegla opasnost.
- Uređaj se mora instalirati tako da se u potpunosti može odvojiti od mreže napajanja. Razdvajanje mora biti omogućeno mrežnim utikačem ili prekidačem ugrađenim u fiksnu električnu instalaciju u skladu s građevinskim propisima.
- Sve radove na električnoj opremi i sustavima smiju obavljati samo ovlaštene i kvalificirane osobe.
- U slučaju bilo kakvog oštećenja, isključite uređaj i otpojite ga s napajanja. Da biste to uradili, isključite osigurač u kući.
- Provjerite je li nazivna struja osigurača kompatibilna s proizvodom.

Sigurnost proizvoda

- UPOZORENJE: Uređaj i njegovi dostupni dijelovi postanu vrući tijekom uporabe. Trebate izbjegavati dodirivanje grijaćih elemenata. Djeca mlađa od 8 godina se trebaju držati podalje, osim ako imaju stalni nadzor.

- Nikada ne koristite proizvod kad su vam smanjeni prosudba ili koordinacija zbog uporabe alkohola i/ili droga/lijekova.
- Pazite kad koristite alkoholna pića u jelima. Alkohol isparava pri visokim temperaturama i može uzrokovati požar pri kontaktu s vrućim površinama.
- Pazite da blizu proizvoda ne budu zapaljivi materijali jer njegove stranice mogu postati vruće tijekom uporabe.
- Držite otvore za ventilaciju bez zapreka.
- Nemojte koristiti parne čistače za čišćenje uređaja jer to može uzrokovati strujni udar.
- UPOZORENJE: Kuhanje s mašću ili uljem bez nadzora plamenika može biti opasno i prouzročiti požar. NIKAD ne gasite požar vodom, ali isključite uređaj i pokrijte plamen, primjerice, poklopcem ili vatrootpornom dekom.
- OPREZ: Postupak kuhanja mora se nadzirati. Kratki postupak kuhanja mora se neprestano nadzirati.
- UPOZORENJE: Opasnost od požara: ne odlažite predmete na površine za kuhanje.
- UPOZORENJE: Ako je površina napuknuta, isključite uređaj da

biste izbjegli opasnost od električnog udara.

- U slučaju loma stakla grijaće ploče učinite sljedeće: Odmah isključite sve plamenike i elemente električnog grijanja te isključite uređaj iz napajanja. Nemojte dirati površinu uređaja. Nemojte upotrebljavati uređaj.
- Nakon uporabe, isključite element plamenika pomoću njegove regulacije i nemojte se pouzdati u detektor tave.
- Metalni predmeti kao što su noževi, vilice, žlice i poklopci ne smiju se stavljati na površinu plamenika zato što mogu postati vrući.
- Uređaj nije predviđen za to da se njime upravlja vanjskim programatorom ili posebnim sustavom za daljinsko upravljanje.
- Tlak pare koji se stvara zbog vlage na površini plamenika ili na dnu lonca može uzrokovati pomicanje lonca. Zato pazite da su površina pećnice i dno lonca uvijek suhi.
- Grijaće ploče opremljene su indukcijskom tehnologijom. Vaš indukcijski plamenik koji pruža uštedu vremena i novca mora se koristiti s loncima koji su pogodni za indukcijsko kuhanje; inače plamenici neće raditi. Pogledajte.

Opće informacije o kuhanju, stranica 14, odabir lonaca.

- Indukcijski plamenici stvaraju magnetsko polje te mogu imati štetan utjecaj za ljude koji koriste uređaje kao što su inzulinska pumpa ili pacemaker.
- UPOZORENJE: Koristite samo štitnike za ploču koje je izradio proizvođač kuhala ili koje je proizvođač kuhala u korisničkim uputama naveo kao prikladne ili štitnike za ploču ugrađene u kuhalo. Uporaba neprimjerenih štitnika može uzrokovati nezgode.

Za pouzdanost proizvoda protiv požara;

- provjerite pristaje li utikač u utičnicu kako ne bi izazivao iskrenje.
- Ne koristite oštećeni ili izrezani ili produžni kabel, osim originalnog kabela.
- Pazite da na utičnici u koju se uključuje uređaj nema tekućina ili vlage.

Predviđena uporaba

- Ovaj proizvod je napravljen za uporabu u kućanstvu. Komercijalna uporaba nije dopuštena.
- OPREZ: Ovaj uređaj je samo u svrhu kuhanja. Ne smije se koristiti u druge svrhe, npr. Grijanje sobe.

- Proizvođač neće biti odgovoran za bilo kakvu štetu do koje je došlo zbog nepravilne uporabe ili rukovanja.

Sigurnost za djecu

- **UPOZORENJE:** Dostupni dijelovi mogu postati vrući tijekom uporabe. Malu djecu treba držati podalje.
- Materijali pakiranja će biti opasni za djecu. Držite materijale pakiranja podalje od djece. Molimo odložite sve dijelove pakiranja prema standardima o zaštiti okoliša.
- Električni aparati su opasni za djecu. Držite djecu podalje od uređaja dok radi i ne dopuštajte im da se igraju s uređajem.
- Nemojte držati bilo kakve predmete do kojih djeca mogu doći iznad uređaja.

Stara oprema

Usklađenost s Direktivom o električnom i elektroničkom opremom (WEEE) i zbrinjavanju otpada:



Ovaj proizvod usklađen je s EU Direktivom WEEE (2012/19/EU). Ovaj proizvod nosi klasifikacijsku oznaku za električni i elektronski otpad (WEEE). Ovaj je proizvod proizveden s visokokvalitetnim dijelovima i materijalima koji se mogu ponovno upotrijebiti i prikladni su za reciklažu. Ne odlažite otpadne uređaje s normalnim otpadom iz kućanstva i drugim otpadom na kraju servisnog vijeka. Odnosite ga u sabirni centar za recikliranje električne i elektroničke opreme. Obratite se lokalnim vlastima da biste saznali više informacija o sabirnim centrima.

Usklađenost s Direktivom o zabrani uporabe određenih opasnih tvari u električnoj i elektroničkoj opremi (RoHS):

Proizvod koji ste kupili usklađen je s EU Direktivom RoHS (2011/65/EU). Ne sadrži štetne i zabranjene materijale navedene u Direktivi.

Odlaganje materijala pakiranja

- Električni aparati su opasni za djecu. Držite materijale pakiranja na sigurnom mjestu izvan domašaja djece. Materijali pakiranja proizvoda su proizvedeni od recikliranih materijala. Odložite ih pravilno i sortirajte u skladu s uputama o odlaganju recikliranog otpada. Ne odlažite ih s uobičajenim otpadom iz kućanstva.

2 Opće informacije

Pregled

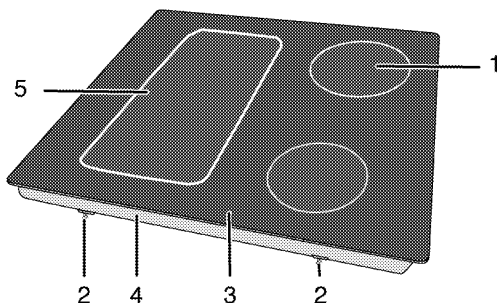

- | | | | |
|---|------------------------------|---|------------------------------|
| 1 | Indukcijska ploča za kuhanje | 4 | Poklopac osnove |
| 2 | Spojnica za montažu | 5 | Indukcijska ploča za kuhanje |
| 3 | Vitrokeramička površina | | |

Tehničke specifikacije

Napon/frekvencija	1N ~ 220-240 V/ 2N ~ 380-415 V; 50/60 Hz
Ukupna potrošnja energije	max. 7200 W
Vrsta / presjek kabela	min.H05V2V2-F 5 x 1,5 mm ²
Vanjske dimenzije (visina/širina/dubina)	55 mm/770 mm/510 mm
Dimenzije za instalaciju (širina/dubina)	750 (+2) mm/490 (+2) mm
Plamenici	
Stražnji lijevi	Indukcijska ploča za kuhanje
Dimenzija	180 mm
Snaga	1800/3000 W
Prednji lijevi	Indukcijska ploča za kuhanje
Dimenzija	180 mm
Snaga	1800/3000 W
Prednji desni	Indukcijska ploča za kuhanje
Dimenzija	145 mm
Snaga	1500/2200 W
Stražnji desni	Indukcijska ploča za kuhanje
Dimenzija	240 mm
Snaga	2000/3700 W



Tehničke specifikacije mogu biti promijenjene bez prethodne obavijesti da bi se poboljšala kvaliteta proizvoda.



Slike u ovom priručniku su shematske i možda ne odgovaraju u potpunosti vašem proizvodu.



Vrijednosti navedene na oznakama proizvoda ili u njegovoj popratnoj dokumentaciji su dobivene u laboratorijskim uvjetima u skladu s odgovarajućim standardima. Ovisno o uvjetima rada i okoline proizvoda, te vrijednosti mogu biti različite.

3 Instalacija

Proizvod mora ugraditi kvalificirana osoba u skladu s važećim zakonima. Inače će jamstvo biti poništeno. Proizvođač neće biti odgovoran za oštećenja nastala zbog postupaka koje vrše neovlaštene osobe i to može poništiti jamstvo.



Priprema lokacije i instalacija struje za proizvod su odgovornost kupca.



OPASNOST:

Za instalaciju, uređaj mora biti spojen u skladu sa svim lokalnim zakonima o plinu i/ili električnoj energiji.



OPASNOST:

Prije instalacije, vizualno provjerite ima li proizvod nekih oštećenja. Ako ima, nemojte ga instalirati. Oštećeni proizvodi su rizik za vašu sigurnost.

Prije instalacije

Grijaća ploča je napravljena za instalaciju u komercijalnu gornju radnu ploču. Između jedinice i zidova kuhinje se mora ostaviti sigurnosna razdaljina. Pogledajte sliku (vrijednosti u mm).

- Također se može koristiti u samostojećem položaju. Ostavite minimalnu udaljenost od 750 mm iznad površine grijaće ploče.
- (*) Ako se napa za štednjak treba montirati iznad štednjaka, pogledajte upute proizvođača nape vezano za visinu montaže (min. 650 mm).
- Uklonite materijale pakiranja i blokade za transport.
- Površine, sintetički laminati i ljepila koja se koriste moraju biti otporni na toplinu (100 °C minimum).
- Radna površina mora biti poravnata i učvršćena horizontalno.
- Izrežite otvor za grijaću ploču na radnom dijelu po dimenzijama za montažu.

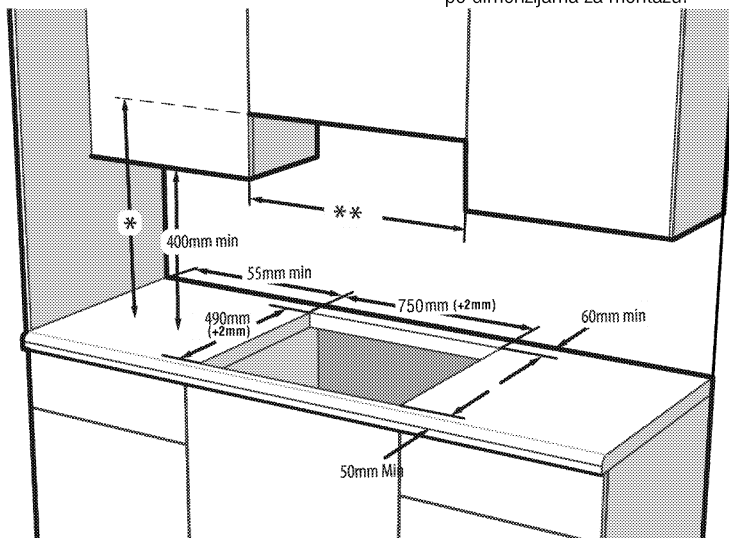

* Minimalna visina prema napi jednaka je preporučenoj visini u korisničkom priručniku nape

** Minimalna udaljenost između ormarića mora biti jednaka širini grijaće ploče



Ne instalirajte grijaću ploču na mjesto s oštrim rubovima ili kutovima.

Postoji opasnost od loma staklokeramičke površine!

Montaža i spajanje

- Proizvod se smije montirati i spajati samo u skladu sa zakonom propisanim pravilima instalacije.

Elektroinstalacije

Spojite proizvod na uzemljenu utičnicu/vod zaštićene minijaturnim osiguračem odgovarajućeg kapaciteta kako je navedeno u tablici „Tehničke specifikacije”. Neka uzemljenje izvede kvalificirani električar dok

upotrebljavate proizvod s transformatorom ili bez njega. Naša tvrtka neće biti odgovorna ni za kakvu štetu nastalu zbog uporabe proizvoda bez uzemljenja u skladu s lokalnim zakonima.

OPASNOST:
 Proizvod smije spojiti na napajanje samo ovlaštena osoba. Razdoblje jamstva proizvoda počinje tek nakon pravilne instalacije. Proizvođač neće biti odgovoran za oštećenja nastala zbog postupaka koje vrše neovlaštene osobe.

OPASNOST:
 Kabel napajanja ne smije biti stegnut, presavijen ili stisnut ili u dodiru s vrućim dijelovima uređaja. Oštećeni kabel napajanja mora zamijeniti kvalificirani električar. U suprotnom, postoji opasnost od električnog udara, kratkog spoja ili požara!

- Spoj mora biti u skladu s nacionalnim zakonima.
- Podaci napajanja moraju odgovarati podacima navedenim na tipskoj pločici jedinice. Tipaska pločica se nalazi sa stražnje strane kućišta proizvoda.
- Kabel napajanja na vašem proizvodu mora biti u skladu s tablicom "Tehničke specifikacije".

OPASNOST:
 Prije početka bilo kakvog rada na električnim instalacijama, molimo ne otpajajte proizvod s napajanja. Postoji opasnost od strujnog udara!

Spajanje kabela napajanja

i Prilikom izvršavanja ožičenja morate se pridržavati nacionalnih/lokalnih zakona o električnoj energiji i upotrebljavati odgovarajuću utičnicu/vod za pećnicu. U slučaju da su granice snage proizvoda veće od električne vodljivosti utikača i utičnice/voda, proizvod se mora izravno spojiti putem fiksne električne instalacije bez upotrebe utikača i utičnice/voda.

1. Ako nije moguće isključiti sve polove s napajanja, jedinica za otpajanje s najmanje 3 mm razmaka za kontakt (osigurači, sigurnosne sklopke, kontakti) moraju biti spojeni a svi polovi ove jedinice za isključivanje moraju biti uz proizvod (ne iznad proizvoda) u skladu s IEE direktivama. Nepridržavanje ovih uputa uzrokuje probleme i ukida jamstvo za proizvod.

Preporučuje se dodatna zaštita sklopkom za preostalu struju.

Ako je kabel dostavljen s proizvodom:

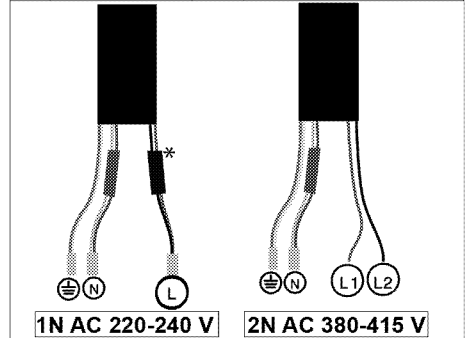

* (Možda ne postoji na vašem proizvodu.)

2. **Za jednofazni spoj**, spojite žice kako je dolje navedeno:

- Smeđi-Crni kabel = L (faza)
- Plavi-sive boje kabel = N (nula)
- Žuto-zeleni kabel = (E)  (Uzemljenje)

» ili

- Sive-Crni kabel = L (faza)
- Plavi-Smeđi boje kabel = N (nula)
- Žuto-zeleni kabel = (E)  (Uzemljenje)

3. **Za dvofazni spoj**, spojite žice kako je dolje navedeno:

- Smeđi kabel = L1 ili L2 (faza 1 ili faza 2)
- Crni kabel = L2 ili L1 (faza 2 ili faza 1)
- Plavi-sive boje kabel = N (nula)
- Žuto-zeleni kabel = (E)  (Uzemljenje)

» ili

- Crni kabel = L1 (faza 1)
- Sive boje kabel = L2 (faza 2)
- Plavi-Smeđi kabel = N (nula)
- Žuto-zeleni kabel = (E)  (Uzemljenje)

Instaliranje proizvoda Ako je pećnica ispod:

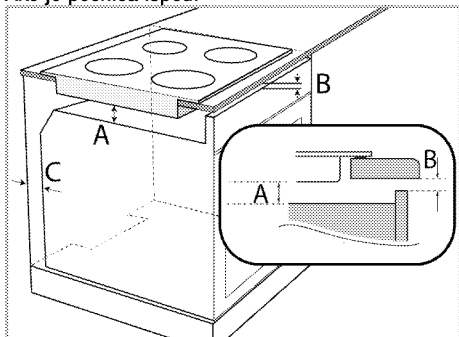

- A min. 15 mm
B min. 2 mm
C 20 mm

Ako daske ispod:

Mora postojati ventilacijski otvor od sa stražnje strane namještaja kako je prikazano na sljedećoj slici.

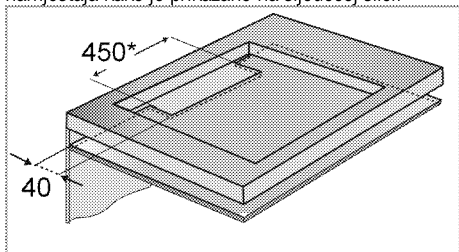

* min.

Tijekom instalacije vašeg indukcijskog plamenika, stavite proizvod paralelno prema instalacijskoj površini. Također nanesite brtvilo na dijelove plamenika koji su u kontaktu s pultom kako je dolje opisano da biste spriječili da bilo kakva tekućina uđe između proizvoda i pulta.

1. Pripremite površinu radne ploče kako je prikazano na slici.
2. Preokretanjem grijaće ploče, stavite ju na ravnu površinu.
3. Prilikom montaže grijaće ploče, nanesite brtvilo dostavljeno u paketu oko grijaće ploče kao što je prikazano na slici u nastavku tako da se pobrinite da ostane od 1 do 2 mm od vanjskog ruba stakla.

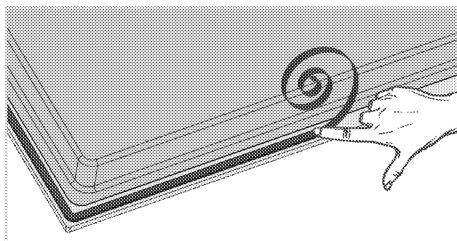

4. Fiksirajte opruge za montažu tako da ih umetnete i pričvrstite kroz rupe na dnu kućišta, kao što je prikazano na slici.

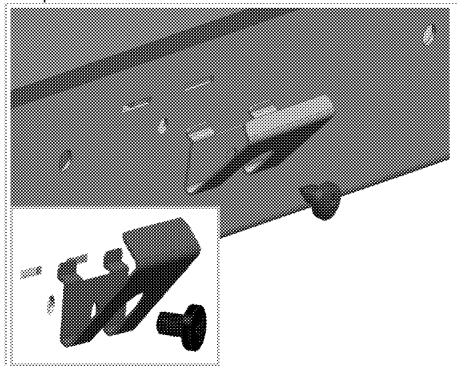

i Neki modeli ovog proizvoda isporučuju se zajedno s već montiranim opružnim nosačima.

i Broj na montažnih opruga proizvodu razlikuje se ovisno o modelu proizvoda.

5. Stavite plamenik na radnu površinu i poravnajte ga.
6. Kada je plamenik postavljen na gornju ploču može se jednostavno fiksirati pomoću stezaljke. Ako dimenzije gornje ploče nisu prikladne, 2 stezaljke za montažu mogu se fiksirati na prednju stranu proizvoda, kao što je prikazano na slici u nastavku.

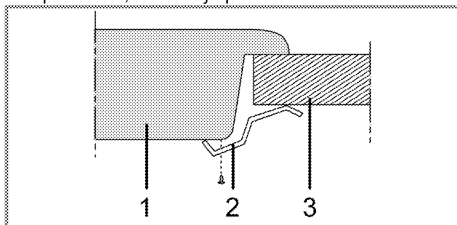

- 1 Grijaća ploča
- 2 Instalacijske hvataljke
- 3 Pult

i Kod montaže grijaće ploče na kuhinju, mora se instalirati polica da bi odvojila kuhinju od grijaće ploče kako je ilustrirano na gornjoj slici. To nije potrebno kad se instalira na ugrađenu pećnicu.

Ako je moguće dodirnuti donju stranu proizvoda jer je instaliran na ladicu, ovaj dio mora biti pokriven drvenom pločom.

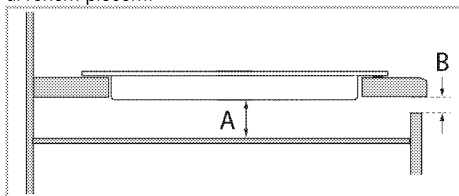

A min. 15 mm

B min. 2 mm

Pogled odostraga (rupe za povezivanje)

i Položaj rupa za spajanje prikazan na donjoj slici je shematski, može se razlikovati u zavisnosti od modela proizvoda. Fiksirajte ih sukladno s rupama za spajanje na vašem proizvodu.

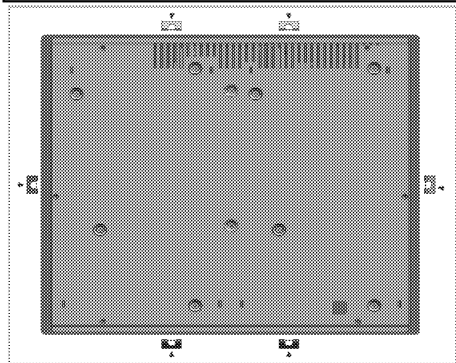

OPASNOST:
Spajanje na različite rupe nije dobra praksa u smislu sigurnosti jer to može oštetiti plinski i električni sustav.

OPASNOST:
Plamenik sadrži komponente koje rade s pomoću plina i struje. Zbog toga bi se plamenik trebao pričvrstiti na pult samo kroz rupe za pričvršćivanje i samo s pomoću isporučених elemenata za pričvršćivanje i vijaka te kao što je naznačeno u priručniku. U suprotnome će predstavljati opasnost za sigurnost života i imovine.

i Broj na montažnih opruga proizvodu razlikuje s ovisno o modelu proizvoda.

Zadnja provjera

1. Korištenje proizvoda
2. Provjerite funkcije.

Budući prijevoz

- Sačuvajte originalni karton proizvoda i prevozite proizvod u njemu. Slijedite upute na kartonu. Ako nemate originalni karton, spakirajte proizvod u najlon sa zračnim mjehurićima i čvrsto ga zalijepite trakom.

i Provjerite opći izgled vašeg proizvoda i pogledajte ima li oštećenja do kojih je došlo tijekom transporta.

4 Pripreme

Savjeti za uštedu energije

Sljedeći savjeti će vam pomoći u uporabi Vašeg uređaja na ekološki način i u uštedi energije:

- Otopite smrznutu hranu prije kuhanja.
- Koristite lonce/posude s poklopcima za kuhanje. Ako nema poklopca, potrošnja energije može porasti 4 puta.
- Odaberite plamenik koji je podesan za uporabu s veličinom dna lonca. Uvijek birajte točnu veličinu lonca za vaše jelo. Za veće lonce je potrebno više energije.
- Pazite da koristite lonce s ravnim dnom kad kuhate s električnim plamenicima. Lonci s debelim dnom će bolje provoditi toplinu. Možete uštedjeti energiju i za 1/3.

- Posude i lonci moraju biti kompatibilni sa zonama za kuhanje. Dno posuda ili lonaca ne smije biti manje od grijaće ploče.
- Držite zone za kuhanje i dno lonaca čistim. Prljavština će smanjiti provođenje energije između zone za kuhanje i dna lonca.

Prva uporaba

Prvo čišćenje proizvoda



Neki deterdženti ili sredstva za čišćenje mogu oštetiti površinu.

Ne koristite agresivna sredstva za čišćenje, prašak/kreme za čišćenje ili bilo kakve oštre predmete.

1. Uklonite sve materijale pakiranja.
2. Obrišite površine proizvoda mokrom krpom ili spužvom i osušite krpom.

5 Kako koristiti grijaću ploču

Opće informacije o kuhanju



Nikada nemojte u tavu stavljati više od jedne trećine ulja. Ne ostavljajte plamenik bez nadzora kad grijete ulje. Pregrijano ulje predstavlja opasnost od požara. **Nikada nemojte pokušavati ugasiti vatru vodom!** Kada se ulje zapali, pokrijte požar dekom ili mokrom krpom. Isključite plamenik ako je to sigurno i pozovite vatrogasce.

- Prije prženja hrane, uvijek je dobro osušite i nježno stavite na ulje. Pazite da se prije prženja hrana otopila do kraja.
- Ne pokrivate posudu kad zagrijavate ulje.
- Stavljajte tave i lonce na takav način da njihove drške ne prelaze preko grijaće ploče tako da biste spriječili grijanje ručki. Ne stavljajte na grijaću ploču posude koje ne stoje u ravnoteži i koje se lako nagnu.
- Ne stavljajte prazne posude i tave na zone za kuhanje koje su uključene. Oni se mogu oštetiti.
- Uključivanje zone za kuhanje bez posude ili tave na njoj može uzrokovati oštećenje uređaja. Isključite zone za kuhanje nakon dovršetka kuhanja.
- Kako površina uređaja može biti topla, ne stavljajte plastične ili aluminijske proizvode na njega. Odmah očistite s površine bilo kakve istopljene takve materijale. Takve posude se ne smiju koristiti ni za držanje hrane.
- Koristite samo tave i posude s ravnim dnom.
- Stavite odgovarajuću količinu hrane u tave i lonce. Na taj način nećete morati bespotrebno čistiti ako hrana pokipi. Ne stavljajte poklopce lonaca i tava na zone za kuhanje. Stavljajte tave tako da budu na sredini zone za kuhanje. Kad želite pomaknuti tavu na drugu zonu kuhanja, podignite je i stavite na željenu zonu kuhanja umjesto da je povlačite.

Odabir tave

- Staklokeramička površina je otporna na toplinu i na nju ne utječu velike razlike u temperaturi.
- Ne koristite staklokeramičku površinu kao mjesto za pohranu ili kao dasku za rezanje.

- Koristite samo tave i lonce sa strojno obrađenim dnom. Oštri rubovi uzrokuju ogrebotine na površini.

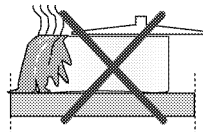

Prolivena hrana može oštetiti staklokeramičku površinu i uzrokovati požar.

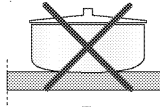

Ne koristite posude s udubljenim ili ispupčenim dnom.

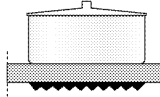

Koristite samo tave i lonce sa ravnim dnom. Oni osiguravaju lakši prijenos topline.

„Način klučanja može ovisiti od vrste posuda, veličine posude i veličine zone kuhanja, za homogenije klučanje možete koristiti za korak veću zonu kuhanja. Korištenje veće zone kuhanja nema negativne učinke na potrošnju energije na indukcijskim pločama, jer se toplina stvara jedino u odnosnoj oblasti posude.“

Za indukcijske plamenike, koristite samo posude podesno za indukcijsko kuhanje.

Test tave

Koristite sljedeće metode da biste testirali da li je vaša tava kompatibilna s indukcijskom pločom.

1. Vaša tava je kompatibilna ako dno sadrži magnet.
2. Vaša tava je kompatibilna ako "L" ne bljeska kad stavite tavu na zonu za kuhanje i uključite plamenik.

Možete koristiti čelične, teflonske ili aluminijske tave sa posebnim magnetskim dnom koje sadrže naljepnice ili upozorenja na kojima piše da je tava kompatibilna s indukcijskim kuhanjem. Stakleno i keramičko posuđe, lonci i posude od nehrđajućeg čelika s nemagnetskim aluminijskim dnom se ne smije koristiti.

Sustav za prepoznavanje-fokusiranje tave

Kod indukcijskog kuhanja, napaja se samo područje pokriveno odgovarajućom zonom kuhanja. Promjer dna posuda sustav prepoznaje i samo se to područje zagrijava automatski. Kuhanje se zaustavlja ako se posuda za kuhanje podigne sa zone za kuhanje tijekom kuhanja. Znak odabrane zone kuhanja "L" bljeska naizmjenično.

Sigurna uporaba

Nemojte koristiti zone visokog zagrijavanja kad koristite teflonsku tavu bez ulja ili sa samo malo ulja.

Ne stavljajte metalne predmete kao što su vilice, noževi ili poklopci tava na plamenik zato jer se zagriju. Nikada nemojte za kuhanje koristiti aluminijsku foliju. Nikada nemojte stavljati hranu omotanu aluminijskom folijom na zonu za kuhanje.



Ako je ispod ploče za kuhanje smještena pećnica i ona radi, senzori ploče mogu smanjiti razinu kuhanja ili isključiti pećnicu.



Kad ploča za kuhanje radi, držite predmete iz magnetskim svojstvima kao što su kreditne kartice ili kazete podalje od grijaće ploče.

Odabir zone za kuhanje koja odgovara posudi

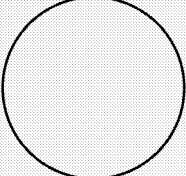
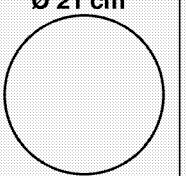
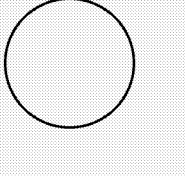
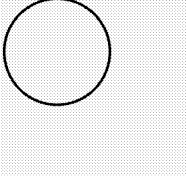
Velika zona za kuhanje	Normalna zona za kuhanje	Mala zona za kuhanje
<p>Ø 24 cm</p>  <p>Ø 21 cm</p> 	<p>Ø 18 cm</p> 	<p>Ø 14,5 cm</p> 
<p>Velika zona za kuhanje</p> <ul style="list-style-type: none"> Automatski odgovara tavi. Idealno distribuira energiju. Daje savršenu raspodjelu topline. Koristi se za kuhanje jela kao što su velike palačinke ili ribe ili jako rijetko. 	<p>Normalna zona za kuhanje</p> <ul style="list-style-type: none"> Automatski odgovara tavi. Idealno distribuira energiju. Daje savršenu raspodjelu topline. Koristi se za sve vrste kuhanja. 	<p>Mala zona za kuhanje</p> <ul style="list-style-type: none"> Koristi se za sporo kuhanje (umaci, kreme) Koristi se za pripremu malih porcija ili porcija na osnovu broja ljudi.

Uporaba lonaca na širokoj zoni za kuhanje

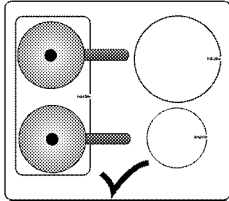

Možete koristiti široku zonu za kuhanje u dvije odvojene polovice, kao stražnju lijevu i kao prednju lijevu zonu za kuhanje.

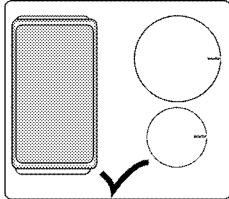

Možete koristiti široku zonu za kuhanje za velike lonce.

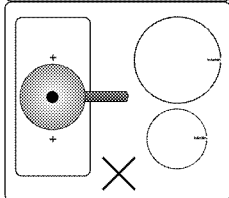

Vaš lonac mora pokriti oba centra široke zone za kuhanje. Nemojte koristiti zonu za kuhanje na druge načine.

Osvijetljene površine za kuhanje (Možda ne postoji na vašem proizvodu.)

Zone za kuhanje na grijaćoj ploči bit će osvijetljene. Kada je grijača ploča isključena ili u stanju mirovanja, zone za kuhanje nisu vidljive. Osvjetljenje kojim se označavaju zone za kuhanje trebalo bi se pojaviti kada uključite grijaću ploču.

Uporaba ploča za kuhanje



OPASNOST:

Pazite da nijedan predmet ne padne na plamenik. Čak i mali predmeti, kao što je posuda za sol, mogu oštetiti plamenik. Ne koristite napukle plamenike. Kroz te pukotine može curiti voda i uzrokovati kratki spoj.

U slučaju bilo kakvog oštećenja na površini (npr. vidljive pukotine), odmah isključite uređaj da smanjite opasnost od električnog udara.

Kontrolna ploča

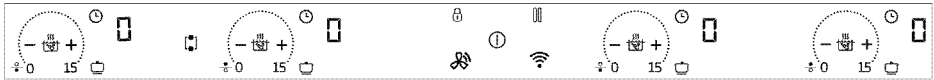

Specifikacije

- Područje za postavke (za razinu temperature)
- Tipka za uključivanje/isključivanje
- Tipka za zaključavanje tipki
- Tipka za uključivanje / isključivanje programatora vremena
- Tipka za brzo grijanje / veliku snagu (pojačivač)
- Tipka za automatsko kuhanje
- Tipka za zaustavljanje
- Tipka za odabir široke zone za kuhanje (**Ova je značajka neobavezna. Možda ne postoji na vašem proizvodu.**)
- Tipka za povećavanje razine na programatoru vremena
- Tipka za smanjivanje razine na programatoru vremena
- Hob na Hoodu (Hob to Hood symbol)
- Wifi simbol *

***(Ova je značajka neobavezna. Možda ne postoji na vašem proizvodu.)**

- 2 Tipka programatora vremena
- 3 Prikaz zone za kuhanje
- 4 Simbol zone za kuhanje (*)
- 5 Tipka za brzo grijanje
- 6 Opcija automatskog kuhanja
- * (Funkcije se razlikuju ovisno o modelu proizvoda.)

i Ovim se uređajem upravlja pomoću dodirne upravljačke ploče. Svaka radnja izvršena na dodirnoj upravljačkoj ploči potvrđuje se zvučnim signalom.

i Upravljačku ploču uvijek održavajte čistom i suhom. Mokra i prljava površina može prouzročiti probleme tijekom rada.

Uključivanje grijaće ploče

1. Dodirnite tipku "1" na upravljačkoj ploči. Grijaća je ploča spremna za upotrebu.

i Ako ne izvršite nijednu radnju u sljedećih 20 sekundi, grijaća će se ploča automatski vratiti u način mirovanja.

i Kad bilo koju tipku (tipku "6") držite dulje vrijeme, proizvod se automatski isključuje iz sigurnosnih razloga.

Isključivanje grijaće ploče

1. Dodirnite tipku "1" na upravljačkoj ploči. Grijaća će se ploča isključiti i vratiti u način mirovanja.

i Ako se simboli "H" ili "h" pojave na prikazu zone za kuhanje kad je grijaća ploča isključena, to znači da je zona za kuhanje još vruća. Ne dodirujte zone za kuhanje.

Oznaka preostale topline

Ako se simbol "H" pojavi na prikazu zone za kuhanje, to znači da je zona za kuhanje još vruća i možete je upotrijebiti za zagrijavanje manje količine hrane. Ovaj će se simbol uskoro pretvoriti u simbol "h" koji označava nižu razinu topline.

i Kad prekinete napajanje električnom energijom, oznaka preostale topline neće zasvijetliti i neće upozoravati korisnika na vruće zone za kuhanje.

i Grafički prikazi i brojevi imaju samo informativnu ulogu. Stvarni prikazi i funkcije mogu se razlikovati ovisno o modelu grijaće ploče.

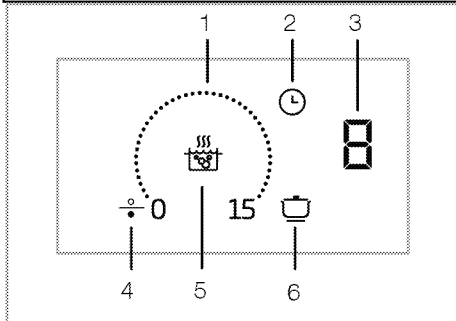

1 Područje postavki

Uključivanje zona za kuhanje

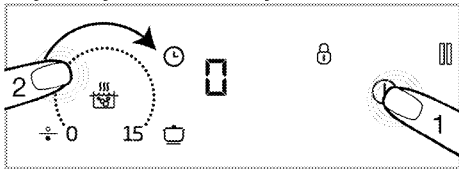

1. Dodirnite tipku "1" da biste uključili grijaću ploču.
» Na zoni za kuhanje prikazuje se simbol „0”.
2. Dodirnite područje za postavke na zoni za kuhanje koju želite uključiti i kliznite prstom po području.

i Ako ne izvršite nijednu radnju u sljedećih 20 sekundi, grijaća će se ploča automatski vratiti u način mirovanja.

Postavljanje razine temperature

Dodirrom na područje za prilagodbu ili klizanjem prsta po području prilagodite razinu temperature između „0” i „15”.

Isključivanje zona za kuhanje:

Odabranu zonu za kuhanje možete isključiti na 2 načina:

1. **Snižavanjem temperature na razinu „0”**
Zonu za kuhanje možete isključiti snižavanjem postavke temperature na razinu „0”.
2. **Upotrebom funkcije isključivanja na programatoru vremena za željenu zonu za kuhanje**

Kad vrijeme istekne, programator vremena isključit će zonu za kuhanje s kojom je povezan. Na svim će se zaslonima pojaviti vrijednosti „0” ili „00”. Simbol "⌚" nestat će s prikaza grijaće ploče.

Kad vrijeme istekne, začut će se zvučni signal. Pritisnite bilo koju tipku na upravljačkoj ploči da biste isključili zvučni alarm.

Uključivanje široke zone za kuhanje (Ova je značajka neobavezna. Možda ne postoji na vašem proizvodu.)

1. Dodirnite tipku "1" da biste uključili grijaću ploču.
2. Dodirnite tipku za odabir široke zone za kuhanje
» Na prikazu prednje lijeve zone za kuhanje pojavit će se simboli 0 i "□".

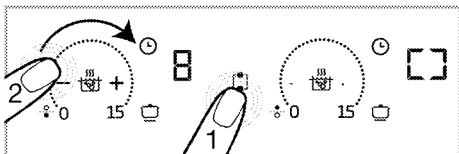

3. Dodirrom na područje za prilagodbu ili klizanjem prsta po području prilagodite razinu temperature između 0 i 15.

» Razinu temperature možete promijeniti na području za postavke obiju zona za kuhanje.

i Kao primjer navode se lijeve široke zone za kuhanje. Ako se široka zona za kuhanje nalazi i na desnoj strani grijaće ploče, na navedenu se zonu za kuhanje odnose iste upute.

Uključivanje široke zone za kuhanje tijekom rada jedne ili obiju lijevih zona za kuhanje (Ova je značajka neobavezna. Možda ne postoji na vašem proizvodu.)

Tijekom rada jedne ili obiju lijevih zona za kuhanje možete kombinirati obje zone uključivanjem široke zone za kuhanje. Na taj način možete upotrebljavati široku zonu za kuhanje s istim vrijednostima.



1. Dodirnite tipku za odabir široke zone za kuhanje tijekom rada jedne ili obiju lijevih zona za kuhanje.

» Manja od vrijednosti temperatura prethodno odabranih zona za kuhanje pojavit će se na prikazu prednje lijeve zone za kuhanje. Ako na programatoru vremena postoji vrijeme trajanja, prikazat će se niža vrijednost programatora vremena.



» Da biste naknadno promijenili vrijednost temperature, postavite željenu temperaturu na području za postavljanje obiju zona za kuhanje.

i Ako dodirnete tipku široke zone za kuhanje dok je široka zona za kuhanje uključena, zone za kuhanje razdvojit će se i isključiti.

Isključivanje široke zone za kuhanje: (Ova je značajka neobavezna. Možda ne postoji na vašem proizvodu.)

Široku zonu za kuhanje možete isključiti na 3 načina:

1. **Snižavanjem temperature na razinu „0”**
Široku zonu za kuhanje možete isključiti snižavanjem razine temperature na „0”.
2. **Upotrebom isključivanja putem opcije programatora vremena za široku zonu za kuhanje**

Kad vrijeme istekne, programator vremena isključit će široku zonu za kuhanje. Na prikazu lijeve zone za kuhanje pojavit će se simbol 0, a na prikazu programatora pojavit će se simbol 00. Isključit će se

svjetlo tipke "Ⓢ" na prikazu stražnje lijeve zone za kuhanje.

3. Držanjem simbola široke zone za kuhanje 3 sekunde

Ako simbol široke zone za kuhanje držite 3 sekunde, zona za kuhanje će se isključiti

Modeli s osvijetljenim oko zona kuhanja: (Možda ne postoji na vašem proizvodu.)

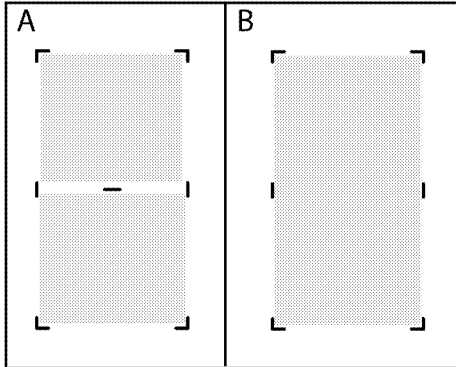

i Kada su dvije zasebne zone kuhanja (prikazane na slici A) spojene kao široka površina za kuhanje prikazana na slici B, svjetlo za odvajanje mora se isključiti. Kada se široka zona površine za kuhanje odvoji natrag u dvije zasebne zone kuhanja, diobno svjetlo treba svijetliti.

Postavka velike snage (POJAČIVAČ)

Funkciju pojačivača možete upotrijebiti da biste zagrijavali najvećom snagom. Međutim, ova se funkcija ne preporučuje za dugotrajno kuhanje. Funkcija pojačivača možda nije dostupna na svim zonama za kuhanje. Kad istekne vrijeme za postavljanje pojačivača (vidi Tablicu ograničenja vremena rada), isključit će se zona za kuhanje.

Izravni odabir POJAČIVAČA:

1. Dodirnite tipku "Ⓢ" da biste uključili grijaću ploču.
2. Dodirnite tipku "Ⓢ".

Uključena zona za kuhanje radit će najvećom snagom i animirani simbol pojačivača "Ⓢ" pojavit će se na zaslону zone za kuhanje.

» Kad istekne vrijeme za postavljanje pojačivača (vidi Tablicu ograničenja vremena rada), isključit će se zona za kuhanje.

Odabir pojačivača kad je zona za kuhanje uključena:

1. Kada je grijaća ploča uključena, a zona za kuhanje koju želite upotrebljavati aktivna, dodirnite „Ⓢ“.

i Pojačivač se može aktivirati samo na jednoj zoni na istoj strani (lijevoj ili desnoj). Ako jedna od zona za kuhanje koje se nalaze na istoj strani radi na određenoj razini temperature, pojačivač se ne može postaviti za drugu zonu za kuhanje na istoj strani. Kada je velika zona za kuhanje aktivna, pojačivač se ne može postaviti za te zone za kuhanje.

2. Odabrana će zona za kuhanje raditi najvećom snagom, a 3 će svjetla treperiti na odgovarajućoj zoni za kuhanje. Kad razdoblje pojačivača istekne, zona za kuhanje prebacit će se na postavljenu razinu temperature i prikazat će se samo odabrana vrijednost temperature.

Prijevremeno isključivanje postavke velike snage (POJAČIVAČ):

Dodirnom tipke "Ⓢ" možete isključiti postavku pojačivača u bilo kojem trenutku.

Zaključavanje tipki

Zaključavanje tipki možete uključiti da biste izbjegli slučajnu promjenu funkcija tijekom rada grijaće ploče.

Uključivanje zaključavanja tipki

1. Držite "Ⓢ" 3 sekunde da biste zaključali upravljačku ploču.

Ako pritisnete bilo koju tipku dok je zaključavanje tipki uključeno, zatreperit će svjetlo tipke "Ⓢ".

i Zaključavanje tipki možete uključiti samo tijekom rada grijaće ploče. Kad uključite zaključavanje tipki, moći ćete upotrebljavati samo tipku "Ⓢ". Kad dodirnete bilo koju drugu tipku, svjetlo tipke "Ⓢ" počet će treperiti da vas podsjeti da je zaključavanje tipki uključeno. Ako isključite grijaću ploču dok su tipke zaključane, morate isključiti zaključavanje tipki da biste mogli ponovno uključiti grijaću ploču.

Isključivanje zaključavanja tipki

1. Držite tipku "Ⓢ" 3 sekunde.

Radnja će se potvrditi zvučnim signalom. Svjetlo tipke "Ⓢ" isključit će se kad se upravljačka ploča otključa.

Funkcija programatora vremena

Ova funkcija olakšava vam kuhanje. Nije potrebno paziti na grijaću ploču tijekom cijelog vremena kuhanja. Zona za kuhanje automatski će se isključiti na kraju odabranog vremena.

Uključivanje programatora vremena

1. Dodirnite tipku "Ⓢ" da biste uključili grijaću ploču.

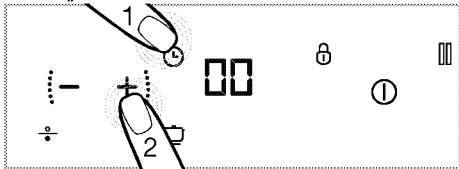

2. Na prikazima zone za kuhanje pojavit će se simbol „0”.
3. Povećajte razinu zone za kuhanje koju želite uključiti.
4. Dodirnite tipku "⌚" da biste uključili programator vremena.

Na prikazu odgovarajuće zone kuhanja pojavit će se simbol „00”.



5. Postavite željeno trajanje dodirom tipki "+" i "—" .

» Za potvrdu postavke pritisnite "⌚". Ako ne dodirnete "⌚", postavka će se automatski otkazati u sljedećih nekoliko sekundi.

	Programator vremena možete postaviti samo za uključene zone za kuhanje.
	Da biste postavili programatore vremena drugih zona za kuhanje, ponovite prethodno navedeni postupak.
	Programator vremena ne možete postaviti ako ne odaberete zonu za kuhanje i vrijednost temperature zone za kuhanje.

Isključivanje programatora vremena

Nakon što postavljeno vrijeme istekne, grijaća ploča automatski će se isključiti i začut će se zvučni signal. Pritisnite bilo koju tipku da biste isključili zvučni signal.

Prijevremeno isključivanje programatora

Ako prijevremeno isključite programator, grijaća ploča nastavit će s radom na postavljenoj temperaturi dok je ne isključite.

Možete prijevremeno isključiti programator na dva načina:

1-Isključivanjem programatora vremena tako da snizite vrijednosti na „00” :

1. Odaberite zonu za kuhanje koju želite isključiti.
2. Dodirnite tipku "⌚" za odabir programatora vremena odgovarajuće zone za kuhanje.
3. Smanjite vrijednost dodirom tipki "+" i "—" sve dok se na odgovarajućoj zoni za kuhanje ne prikaže „00”.

2-Isključivanjem programatora vremena tako da držite tipku programatora vremena 3 sekunde:

1. Držite tipku "⌚" odgovarajuće zone za kuhanje 3 sekunde; "⌚" će se u potpunosti isključiti i programator vremena će se otkazati.

Funkcija automatskog kuhanja

Pomoću ove funkcije možete brzo kuhati na 3 različite razine.

1. Održavanje topline
2. Ključanje
3. Prženje

Uključivanje funkcije automatskog kuhanja bez postavljanja programatora vremena

1. Dodirnite tipku "⌚" da biste uključili grijaću ploču.
2. Dodirnite tipku „☰" zone za kuhanje na kojoj želite uključiti funkciju automatskog kuhanja.
3. Odgovarajuća zona za kuhanje uključit će se na razini za održavanje topline nakon prvog dodira. Prikazat će se simboli " P " i "☰".
4. Odgovarajuća zona za kuhanje uključit će se na razini za ključanje nakon drugog dodira. Prikazat će se simboli " P " i "☰".
5. Odgovarajuća zona za kuhanje uključit će se na razini za prženje nakon trećeg dodira. Prikazat će se simboli " P " i "☰".

» Zona za kuhanje počet će s radom na postavljenoj razini automatskog kuhanja.

Uključivanje funkcije automatskog kuhanja postavljanjem programatora vremena

1. Odaberite željenu razinu automatskog kuhanja dodirom tipke „☰" odgovarajuće zone kuhanja.
2. Dodirnite tipku "⌚" da biste uključili programator vremena.

» Na prikazu zone za kuhanje zasvijetlit će simboli „00" i "⌚".

3. Postavite željeno trajanje dodirom tipki "—" / "+" .

» Zona za kuhanje nastavit će s radom na odabranoj razini automatskog kuhanja tijekom cijelog postavljenog razdoblja.

» Nakon što postavljeno vrijeme istekne, grijaća ploča automatski će se isključiti i začut će se zvučni signal. Pritisnite bilo koju tipku da biste isključili zvučni signal.

Isključivanje funkcije automatskog kuhanja

1. Možete u potpunosti isključiti odgovarajuću zonu za kuhanje dodirom tipke "⌚" za poništavanje funkcije automatskog kuhanja.
2. Ako želite da zona za kuhanje radi na određenoj razini i želite isključiti funkciju automatskog kuhanja, postavite željenu razinu temperature dodirom tipki "—" / "+" . Zona za kuhanje nastavit će s radom na postavljenoj razini

temperature. Ako ste prethodno postavili programator vremena, postavljeno vrijeme kuhanja neće se poništiti i grijača će ploča nastaviti s radom na postavljenoj razini temperature.

Zajedničko korištenje ploče i nape (Hob to Hood) (Možda ne postoji na vašem proizvodu.) (Možda ne postoji na vašem proizvodu.)

Ako vaš proizvod ima "🔌" oznaku, tada može raditi u suradnji s napom. Na ovaj način možete koristiti ploču i napu zajedno, tako što napa radi automatski, postavljajući optimalnu razinu odvođenja zraka prema postavkama grijanja ploče. Prvo morate međusobno spojiti ploču i napu, a nakon što to napravite, možete aktivirati ovu funkciju kako bi ploča i napa mogle surađivati.

Spajanje ploče i nape



Proces spajanja ploče i nape je potrebno napraviti samo jednom. Da bi spojili ploču i napu, jednostavno aktivirajte vezu na ploči, nakon što se napravili inicijalno spajanje.

1. Da bi upalili ploču, dodirnite tipku "⏻".
2. Držite tipku "🔌" otprilike 3 sekunde.
» "🔌" simbol će isprekidano svijetliti na ekranu.
3. Aktivirajte spajanje ploče s napom (pogledajte uputstva od nape) i odgovarajući simbol na napi će početi svijetliti.
» Kad je spajanje završeno "🔌" simbol na napi i na ploči će trajno svijetliti.

Aktiviranje zajedničkog korištenja ploče i nape

1. Da bi upalili ploču, dodirnite tipku "⏻".
2. Dodirnite tipku "🔌" na ploči.
3. Kad je aktivacija gotova, na ploči će neprestano svijetliti odgovarajući simbol "🔌".
» Ovisno o temperaturi ploče, rad nape će biti slabiji ili jači.

Korištenje HomeWhiz aplikacije

Ako vaš proizvod ima "📶" oznaku, možete upravljati svojom pločom koristeći svoj pametni telefon/tablet. Slijedite niže navedene upute kako biste upravljali i pratili svoju ploču koristeći svoj pametni telefon/tablet. Svoj pametni telefon/tablet morate spojiti na svoju kućnu mrežu i preuzeti HomeWhiz aplikaciju.

1. Pokrenite aplikaciju koju ste preuzeli na svom pametnom telefonu / tabletu.
2. Dodirnite "Add/remove product" (Dodaj/izbriši uređaj) u aplikaciji.
3. Pratite upute na pametnom telefonu/tabletu kako bi dovršili postavljanje.

4. Pritisnite i držite tipku "📶" 3 sekunde i onda je pustite. Na ekranu, simbol "📶" će početi isprekidano svijetliti. Za to vrijeme se možete spojiti na svoj pametni uređaj.
5. Spojite se na svoju ploču, koristeći korisničko ime i lozinku.
6. Na popisu dostupnih mreža, izaberite svoju kućnu mrežu i spojite svoju ploču na nju. Kad je postavljanje završeno, simbol "📶" će trajno svijetliti. Nakon što date ime svojoj ploči u "Add/remove product" dijelu aplikacije, možete početi koristiti ploču.



HomeWhiz podržava 2.4GHz frekvencijski pojas.



Ako se mrežna veza ne postavi unutar 5 minuta nakon 3 sekunde držanja tipke "📶" HomeWhiz aplikacija će se automatski ugasiti, a simbol "📶" nestati.



HomeWhiz aplikacija na vašem pametnom telefonu/tabletu će vas voditi kroz spajanje uređaja i korištenje aplikacije.



Vaša veza mora biti aktivna kako biste mogli vidjeti HomeWhiz korisničko sučelje.



Sve dok je HomeWhiz uključen, kontrolirati i nadzirati svoju ploču, i na ekranu same ploče i na svojem pametnom uređaju



Da biste isključili HomeWhiz, stisnite i držite tipku "📶" i onda je pustite. Simbol "📶" će se ugasiti na ekranu.



Ako dođe do nestanka struje dok je HomeWhiz funkcija aktivna, nakon dolaska struje će ostati neaktivna, te je treba ponovno aktivirati.

Korištenje ploče tabletom

1. Pokrenite HomeWhiz aplikaciju na svom pametnom uređaju.
» Vaš uređaj će biti vidljiv u aplikaciji.
2. Stisnite oznaku svog uređaja.
» Stranica s kontrolnim funkcijama ploče i stranica za praćenje će se pokazati na ekranu. Ovdje možete podesiti razinu temperature za svaku zonu, zaključati tipke, spojiti ploču s napom (Hob to Hood) itd.
3. Nakon što ste sve podesili i potvrdili promjene, simboli "📶" i "🔌" će zasvijetliti. Dodirnite tipku "📶" i aktivirajte postavke.



Svaka postavka na pametnom telefonu/tabletu traži potvrdu, zbog sigurnosnih razloga.

Gašenje HomeWhiz aplikacije

1. Dok je vaš pametni telefon/tablet spojen s uređajem, pritisnite tipku "📶" (Simbol "📶") će nestati s ekrana. Za to vrijeme će i vaš pametni telefon/tablet prekinuti vezu s uređajem.

Brisanje spojenog uređaja

1. Držite zajedno tipke "🔑" i "📶".
» Simboli "🔑" i "📶" će početi isprekidano svijetliti i čut će se zvučni signal.
2. Kad na ekranu simboli "🔑" i "📶" prestanu isprekidano svijetliti, proces brisanja je završen.



Da bi završili proces brisanja, morate imati vezu na mrežu.

Funkcija zaustavljanja

Pomoću ove funkcije možete zaustaviti sve funkcije koje rade na grijaćoj ploči (**osim programatora vremena**).



Ako ste programator vremena postavili za bilo koju zonu za kuhanje, nastavit će s radom i nakon zaustavljanja.



1. Dodirnite tipku "⏸" kad je grijaća ploča uključena. Sve uključene zone za kuhanje nastavit će s radom na najnižoj razini.
2. Ponovno dodirnite tipku "⏸" da biste ponovno pokrenuli sve zaustavljene zone za kuhanje s prethodnim postavkama.



Nakon što pritisnete tipku za zaustavljanje, na zonama za kuhanje koje su bile uključene prije nego što ste pritisnuli tipku prikazat će se simbol "🔒".

Sigurna i učinkovita upotreba indukcijskih zona za kuhanje

Principi rada: Jedna od značajki principa rada indukcijske grijaće ploče je izravno grijanje posude. Zato ima mnoge prednosti u usporedbi s drugim vrstama grijaćih ploča. Radi učinkovitije, a površina se grijaće ploče ne zagrijava.

Indukcijska je grijaća ploča opremljena vrhunskim sigurnosnim sustavom koji pruža najveću razinu sigurnosti prilikom upotrebe.



Grijaća je ploča opremljena indukcijskim zonama za kuhanje s promjerom od 145, 180, 210 i 280 mm, ovisno o modelu. Zahvaljujući značajki indukcije, svaka zona za kuhanje automatski otkriva posudu koja se na nju postavi. Energija se stvara samo na mjestima na kojima posuda dodiruje zonu za kuhanje i na taj se način postiže najmanja potrošnja energije.

Ograničenje vremena rada

Kontrolni je sklop grijaće ploče opremljen ograničenjem vremena rada. Kad jedna ili više zona za kuhanje ostanu uključene, zona za kuhanje automatski će se isključiti nakon određenog vremena (vidi Tablicu-1). Ako ste programator vremena dodijelili zoni za kuhanje, prikaz programatora vremena također će se isključiti.

Ograničenje vremena rada ovisi o odabranoj razini temperature. Na ovoj razini temperature primjenjuje se najdulje vrijeme rada.

Zonu za kuhanje možete ponovno pokrenuti nakon prethodno opisanog automatskog isključivanja.

Tablica-1: Ograničenja vremena rada

Razina temperature	Ograničenje vremena rada - sat
0	0
1	6
2	6
3	5
4	5
5	4
6	4
7	3
8	3
9	2
10	2
11	1
12	1
13	1
14	0,5
15	0,5
Brzo zagrijavanje	10 minuta
P1	5
P2	2
P3	1

Zaštita od pregrijavanja

Vaša je grijača ploča opremljena sensorima koji osiguravaju zaštitu od pregrijavanja. U slučaju pregrijavanja možete primijetiti sljedeće:

- Uključene se zone za kuhanje mogu isključiti.
- Odabrana se razina može sniziti. Međutim, ovo se stanje ne može vidjeti na oznaci.

Sustav zaštite od prelijevanja

Vaša je grijača ploča opremljena sustavom zaštite od prelijevanja. Ako dođe do prelijevanja na upravljačku ploču, sustav će odmah prekinuti napajanje i isključiti grijaću ploču.

Upozorenje „E” prikazuje se na oznaci tijekom ovog razdoblja.

Precizno postavljanje snage

Jedna od značajki principa rada indukcijske grijače ploče je trenutna reakcija na naredbe. Postavke snage mijenjaju se velikom brzinom. Tako možete spriječiti prelijevanje vode, mlijeka itd. iz lonca, čak i kad je tekućina već na rubu.

Bučni rad





Indukcijska grijača ploča može stvarati određene zvukove. Ti su zvukovi normalni i dio su indukcijskog kuhanja.

- Zvukovi postaju glasni na visokim razinama temperature.
- Buku može uzrokovati legura posude.
- Na niskim razinama možete čuti uobičajeni zvuk uključivanja / isključivanja zbog principa rada.
- Buku možete začuti i ako zagrijavate prazan lonac. Kad ga napunite vodom ili hranom, ovaj će zvuk nestati.
- Možete začuti buku ventilatora koji hladi električni sustav.

Poruke o pogrešci

Tablica-2: Kodovi i uzroci pogreške

Uzrok pogreške	Oznaka	Prikaz
Pritisnuli ste dvije ili više tipki	Simbol „E” treperi	Prikaz zone za kuhanje
Pregrijana je ploča za kuhanje	Simbol “H” treperi	Prikaz zone za kuhanje
Nema prikladne tave za zonu za kuhanje	Simbol “  ” zasvijetli.	Prikaz zone za kuhanje
Pogreška hardvera kartice za upravljanje dodirnom pločom	Simbol „Fx***” zasvijetli.	Prikaz programatora vremena
Pogreška indukcijskog hardvera	Simbol „Ex***” treperi	Prikaz zone za kuhanje
Na upravljačkoj se ploči nalaze tava / lonac ili neki drugi predmet	Simbol „F” treperi	Prikazi svih zona za kuhanje
x**.: „1,2,...,9”		

	Za detaljnije informacije o porukama o pogrešci koje se mogu pojaviti na dodirnoj upravljačkoj ploči pogledajte Tablicu-2. Ako se pogreške Fx i Ex ne isprave, pozovite ovlaštenog servisera.
	Ako je površina upravljačke ploče izložena pari, isključit će se cijeli kontrolni sustav, začut će se zvučni signal, a na prikazu će treperiti „E”.
	Održavajte površinu dodirne upravljačke ploče čistom. Ploča vas može upozoriti o pogrešci u radu.
	Na dodirnu upravljačku ploču ne stavljajte lonce / tave.

6 Održavanje

Opće informacije

Vijek trajanja proizvod će se produljiti, a česti problemi će se smanjiti, ako se proizvod redovito čisti.



OPASNOST:

Isključite uređaj iz struje prije početka održavanja i čišćenja.
Postoji opasnost od strujnog udara!



OPASNOST:

Pustite da se uređaj ohladi prije čišćenja.
Vruće površine mogu uzrokovati opekline!

- Temeljito očistite proizvod nakon svake uporabe. Na taj ćete način uvijek moći lakše ukloniti ostatke od kuhanja, pa neće zagorjeti kad sljedeći put budete koristili uređaj.
- Za uređaja jedinice nisu potrebna posebna sredstva za čišćenje. Koristite toplu vodu s tekućinom za pranje, meku krpu ili spužvu i obrišite je suhom krpom.
- Uvijek pazite da dobro obrišete višak tekućine nakon čišćenja prolivene hrane.
- Ne koristite sredstva za čišćenje koja sadrže kiselinu ili klorid za čišćenje površine od nehrđajućeg čelika i inoksa i ručku. Za čišćenje tih dijelova koristite meku krpu s tekućim deterdžentom (neabrazivnom), pazeći da brišete u jednom smjeru.



Neki deterdženti ili sredstva za čišćenje mogu oštetiti površinu.

Ne koristite agresivna sredstva za čišćenje, prašak/kreme za čišćenje ili bilo kakve oštre predmete.



Nemojte koristiti parne čistače za čišćenje uređaja jer to može uzrokovati strujni udar.

Čišćenje ploče za kuhanje

Staklokeramičke površine

Operite staklokeramičku površinu (vitrokeramika) hladnom vodom pazeći da ne bude ostataka sredstva za čišćenje i osušite je mekom krpom. Ostaci mogu uzrokovati oštećenja staklokeramičke površine kad idući put budete koristili ploču za kuhanje. Osušeni ostaci na staklokeramičkoj površini (vitrokeramika) se ni u kojem slučaju ne smiju strugati oštricama kuka, staklenom vunom ili sličnim alatima. Uklonite mrlje od kamenca (žute mrlje) malom količinom komercijalnog sredstva za uklanjanje kamenca ili malom količinom octa ili soka od limuna. Ako je površina jako prljava, nanesite sredstvo za čišćenje na spužvu i pričekajte da se dobro upije. Zatim očistite površinu ploče za kuhanje mokrom krpom.



Hrana zasnovana na šećeru, kao što su gusta krema i sirup moraju se odmah očistiti, a ne čekati da se površina ohladi. U suprotnom se staklokeramička površina može trajno oštetiti.

S vremenom na premazima ili drugim površinama boja može malo izbledjeti. To neće utjecati na rad proizvoda.

Blijeda boja i mrlje na staklokeramičkoj površini su uobičajeni i ne predstavljaju grešku.

7 Otklanjanje kvarova

Uređaj emitira metalne zvukove dok grije i dok se hladi.

- Kad se metalni dijelovi zagriju, mogu se širiti i uzrokovati buku. >>> *To nije kvar.*

Uređaj ne radi.

- Možda je glavni osigurač pokvaren ili je izbacio. >>> *Provjerite osigurače na ploči s osiguračima. Po potrebi ih zamijenite ili ponovno uključite.*
- Uređaj nije uključen u (uzemljenu) utičnicu. >>> *Provjerite spoj utikača.*
- Ako prikaz ne zasvijetli kad ponovno uključite grijaću ploču. >>> *Isključite uređaj na prekidaču. Sačekajte 20 sekundi i onda ga ponovno spojite.*
- Aktivna je zaštita od pregrijavanja. >>> *Pustite da se grijaća ploča ohladi.*
- Lonac nije podesan. >>> *Provjerite svoj lonac.*

Znak "L" se pokazuje na zaslonu zone za kuhanje.

- Niste stavili lonac na aktivnu zonu za kuhanje. >>> *Provjerite da li se lonac nalazi na zoni za kuhanje.*
- Vaš lonac nije kompatibilan s indukcijskim kuhanjem. >>> *Provjerite je li vaš lonac za kuhanje kompatibilan s indukcijskom pločom za kuhanje.*
- Lonac za kuhanje nije pravilno centriran ili donja površina lonca nije dovoljno široka za zonu za kuhanje. >>> *Izaberite lonac koji je dovoljno širok i centrirajte pravilno lonac na zoni za kuhanje.*
- Lonac ili zona za kuhanje su pregrijani. >>> *Pustite da se ohlade.*

Odabrana zona za kuhanje se odjednom isključuje tijekom rada.

- Vrijeme kuhanja za odabranu zonu kuhanja je možda gotovo. >>> *Možete postaviti novo vrijeme kuhanja ili završiti s kuhanjem.*
- Aktivna je zaštita od pregrijavanja. >>> *Pustite da se grijaća ploča ohladi.*
- Možda neki predmet prekriva dodirnu kontrolnu ploču. >>> *skinite predmet s ploče.*

Lonac se ne zagrijava čak iako je zona za kuhanje uključena.

- Vaš lonac nije kompatibilan s indukcijskim kuhanjem. >>> *Provjerite je li vaš lonac za kuhanje kompatibilan s indukcijskom pločom za kuhanje.*
- Lonac za kuhanje nije pravilno centriran ili donja površina lonca nije dovoljno široka za zonu za kuhanje. >>> *Izaberite lonac koji je dovoljno širok i centrirajte pravilno lonac na zoni za kuhanje.*



Konzultirajte se s ovlaštenim servisnom ili dobavljačem gdje ste kupili uređaj ako ne možete riješiti problem iako ste primijenili sve upute u ovom dijelu. Nikada ne pokušavajte samo popraviti pokvareni proizvod.

