



Встраиваемая варочная поверхность

Руководство пользователя

Ugradni plamenik

Korisnički priručnik

Vestavná varná deska

Návod k použití

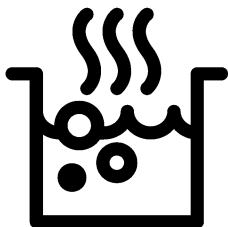

HII 68600 PTX

RU / SB / CZ

185.9259.48/R.AL/18.12.2019/5-5

7757187615

Перед началом эксплуатации прочитайте это руководство пользователя!

Уважаемый покупатель!

Спасибо за то, что отдали предпочтение продукции компании «Веко». Надеемся, что это высококачественное изделие, изготовленное с применением самых современных технологий, будет демонстрировать наилучшие результаты эксплуатации. Для этого перед началом эксплуатации внимательно прочитайте это руководство и всю сопутствующую документацию и используйте его в дальнейшем в качестве справочника. Если вы передаете изделие новому владельцу, передайте ему и руководство пользователя. Придерживайтесь всех предупреждений и информации, содержащихся в руководстве.

Помните, что данное руководство пользователя также может быть применимо к некоторым другим моделям. Различия между моделями будут указаны в руководстве.

Пояснения к символам

В данном руководстве пользователя используются следующие символы:



Важная информация или полезные советы по использованию.



Предупреждение о ситуациях, опасных для жизни людей и имущества.



Предупреждение об опасности поражения электрическим током.



Предупреждение об опасности пожара.



Предупреждение о горячих поверхностях.

Производитель: компания Арчелик (Arcelik A.S.)
Юридический адрес: Караач Джаддеси № 2-6 34445
Сютлюдже/Стамбул/Турция



Произведено в Турции

<u>1</u>	<u>Важные инструкции и предупреждения по технике безопасности и охране окружающей среды</u>	<u>4</u>
	Общие правила техники безопасности.....	4
	Электробезопасность.....	5
	Безопасность изделия.....	6
	Использование по назначению.....	8
	Безопасность детей.....	8
	Утилизация старого изделия.....	9
	Утилизация упаковочных материалов.....	9
<u>2</u>	<u>Общие сведения</u>	<u>10</u>
	Обзор.....	10
	Технические характеристики.....	10
<u>3</u>	<u>Установка</u>	<u>11</u>
	До начала установки.....	11
	Установка и подключение.....	12
	Утилизация.....	14
	Утилизация упаковочных материалов.....	14
	Для будущей транспортировки.....	14
	Утилизация старого изделия.....	15
<u>4</u>	<u>Подготовка к эксплуатации</u>	<u>16</u>
	Рекомендации по экономии электроэнергии....	16
	Подготовка к эксплуатации.....	16
	Очистка прибора перед началом эксплуатации	16
	Первоначальный прогрев.....	16
<u>5</u>	<u>Правила эксплуатации варочной панели</u>	<u>17</u>
	Общие сведения о приготовлении пищи.....	17
	Эксплуатация варочных панелей.....	19
	Панель управления.....	19
<u>6</u>	<u>Уход и техническое обслуживание</u>	<u>28</u>
	Общие сведения.....	28
	Чистка варочной панели.....	28
<u>7</u>	<u>Поиск и устранение неисправностей</u>	<u>29</u>

1 Важные инструкции и предупреждения по технике безопасности и охране окружающей среды

В данном разделе содержатся инструкции по технике безопасности, которые помогут вам избежать травм и повреждений. При несоблюдении этих правил все гарантийные обязательства аннулируются. Общие правила техники безопасности

- Это изделие может эксплуатироваться детьми старше 8 лет и людьми с ограниченными физическими, сенсорными или умственными способностями, а также лицами, не имеющими достаточного опыта и знаний, только в том случае, если они находятся под наблюдением лиц, ответственных за их безопасность, или проинструктированы на предмет безопасного использования изделия и осознают связанные с этим риски. Следите за тем, чтобы дети не играли с устройством. Дети могут чистить и обслуживать устройство только под наблюдением.
- Прибор не должен использоваться лицами

(включая детей) с ограниченными физическими, сенсорными или умственными способностями или недостатком опыта и знаний, за исключением случаев, когда использование происходит под непосредственным контролем или в соответствии с указаниями.

Следите за детьми, чтобы они не играли с прибором.

- В случае передачи изделия третьему лицу в личное пользование или в целях вторичного использования необходимо также передать руководство пользователя, наклейки изделия, а также другие связанные с ним документы и компоненты.
- Работы по установке и ремонту должны выполняться только представителями авторизованной сервисной службы. Производитель не несет ответственности за повреждения в результате выполнения работ лицами, не имеющими соответствующей квалификации. Это также может привести к аннулированию гарантии.

Перед установкой внимательно прочтите инструкции.

- Не пользуйтесь неисправным изделием, а также при наличии на нем заметных повреждений.
- Проверяйте, чтобы после каждого использования переключатели функций изделия были выключены.

Электробезопасность

- В случае неисправности следует прекратить эксплуатацию изделия, пока оно не будет отремонтировано в авторизованном сервисном центре. Существует риск поражения электрическим током!
- Изделие можно подключать только к заземленной розетке/линии, напряжение и уровень защиты которой соответствуют параметрам, указанным в разделе «Технические характеристики». Установку заземления должен выполнять квалифицированный специалист (при использовании прибора с трансформатором или без него). Наша компания не несет ответственности за какие-либо проблемы, возникшие вследствие использования

изделия без заземления, выполненного в соответствии с местными нормами и правилами.

- Никогда не лейте воду на изделие во время мытья! Существует риск поражения электрическим током!
- Прежде чем приступить к установке, техническому обслуживанию, чистке и ремонту, изделие необходимо отключить от электросети.
- Во избежание несчастных случаев при повреждении кабеля питания его замену должен выполнять производитель, его специалист по сервису или лицо, имеющее аналогичную квалификацию.
- Электроприбор следует устанавливать таким образом, чтобы его можно было полностью отсоединить от сети электропитания. Отсоединение должно осуществляться с помощью штепсельной вилки или выключателя, встроенного в фиксированную сеть электропитания, в соответствии со строительными нормативами и правилами.
- Все работы с электрическим оборудованием и системами

должны выполняться только квалифицированными специалистами, допущенными к выполнению таких работ.

- В случае какого-либо повреждения выключите прибор и отсоедините его от электросети. Для этого выключите общий предохранитель в доме.
- Проверьте, соответствуют ли изделию номинальные характеристики предохранителя.

Безопасность изделия

- **ВНИМАНИЕ:** Данное изделие и его внешние части нагреваются в процессе использования. Будьте осторожны, не касайтесь нагревательных элементов. Детей младше 8 лет следует допускать к духовому шкафу только под постоянным присмотром взрослых.
- Не пользуйтесь прибором, находясь под воздействием алкоголя или лекарственных препаратов, снижающих скорость реакции или нарушающих координацию движений.
- Будьте осторожны при использовании спиртных напитков в приготавливаемых блюдах. При высокой

температуре спирт испаряется и при соприкосновении с горячими поверхностями может загореться и вызвать пожар.

- Не располагайте рядом с прибором легковоспламеняющиеся материалы, так как во время работы его боковые поверхности могут сильно нагреваться.
- Следите за тем, чтобы вентиляционные отверстия были полностью открыты.
- Не используйте для чистки устройства пароочистители, поскольку это может привести к поражению электрическим током.
- **ВНИМАНИЕ:** При приготовлении пищи с жиром или маслом не оставляйте варочную панель без присмотра, поскольку это может привести к возгоранию. Категорически **ЗАПРЕЩАЕТСЯ** гасить такое пламя водой; следует выключить устройство и накрыть огонь, например, крышкой или противопожарным покрытием.
- **ОСТОРОЖНО:** За процессом приготовления пищи необходимо следить. За кратковременным процессом

приготовления пищи необходимо следить постоянно.

- **ВНИМАНИЕ:** Опасность пожара: не храните предметы на конфорках.
- **ВНИМАНИЕ:** Если поверхность треснула, выключите устройство во избежание поражения электрическим током.
- Если стекло электроплиты разбилось: Незамедлительно выключите все горелки и электрические нагревательные элементы, а также отключите устройство от электросети. Не прикасайтесь к поверхности устройства. Не используйте устройство.
- После использования выключите нагревательный элемент варочной поверхности с помощью регулятора; не следует полагаться на датчик посуды.
- Не следует класть на варочную поверхность металлические предметы, такие как ножи, вилки, ложки и крышки, поскольку они могут нагреваться.
- Конструкция данного устройства не предусматривает управление им с помощью внешнего таймера или отдельной системы дистанционного управления.
- Следите за тем, чтобы дно посуды и поверхность конфорки были сухими, так как посуда может подпрыгивать под давлением пара, который образуется при нагревании влажных поверхностей.
- В этой варочной панели используется технология индукционного нагрева. Использование индукционной варочной панели позволяет сэкономить время и деньги. Однако готовить на ней следует только в той посуде, которая для этого подходит, так как с другой посудой эта варочная панель работать не будет. Правила выбора посуды см. в разделе *Общие сведения о приготовлении пищи, стр. 17*.
- Индукционные варочные панели создают магнитное поле, которое может нанести вред людям, использующим дозатор инсулина или кардиостимулятор.
- **ВНИМАНИЕ:** Используйте только защитные ограждения для плиты, разработанные производителем вашего

кухонного оборудования или указанные производителем в руководстве пользователя вашего оборудования как подходящие для него, либо же защитные ограждения, встроенные в ваше кухонное оборудование производителем. Использование несоответствующих защитных ограждений может привести к несчастному случаю.

Для обеспечения пожарной безопасности изделия соблюдайте нижеуказанные правила.

- Убедитесь, что вилка плотно вставлена в розетку и не искрит.
- Запрещается использовать поврежденный либо обрезанный кабель, а также удлинитель; можно пользоваться только оригинальным кабелем.
- Убедитесь, что в розетке, к которой подключается изделие, отсутствуют жидкость или влага.

Использование по назначению

- Данное изделие предназначено исключительно для бытового использования. Запрещается использовать прибор в коммерческих целях.

- **ОСТОРОЖНО:** Данное изделие предназначено исключительно для приготовления пищи. Его запрещено использовать для других целей, например, для обогрева помещения."
- Производитель не несет ответственности за повреждения в результате использования изделия не по назначению или неправильного обращения с ним.

Безопасность детей

- **ВНИМАНИЕ:** Доступные части прибора могут сильно нагреваться при использовании. Не допускайте к ним детей.
- Упаковочные материалы опасны для детей. Храните упаковочные материалы в недоступном для детей месте. Утилизируйте все упаковочные материалы в соответствии с нормами по охране окружающей среды.
- Электрическое оборудование представляет опасность для детей. Во время работы духового шкафа не допускайте к нему детей, а также не разрешайте им играть с ним.

- Не размещайте над прибором предметы, которые дети могут попытаться достать.

Утилизация старого изделия
Соответствие Директиве ЕС об утилизации электрического и электронного оборудования (WEEE) и утилизация вышедшего

ИЗ употребления оборудования:



Данное изделие соответствует Директиве ЕС об утилизации электрического и электронного оборудования (2012/19/EU). Данное изделие имеет маркировку, указывающую на утилизацию его как электрического и электронного оборудования (WEEE).

Это изделие произведено из высококачественных деталей и материалов, которые подлежат повторному использованию и переработке. Поэтому не выбрасывайте изделие с обычными

бытовыми отходами после завершения его эксплуатации. Его следует сдать в соответствующий центр по утилизации электрического и электронного оборудования. О местонахождении таких центров вы можете узнать в местных органах власти.

Соответствие Директиве ЕС об ограничении содержания вредных веществ (RoHS):

Приобретенное вами изделие соответствует Директиве ЕС о правилах ограничения содержания вредных веществ (2011/65/EU). Оно не содержит вредных и запрещенных материалов, указанных в Директиве.

Утилизация упаковочных материалов

- Упаковочные материалы опасны для детей. Храните упаковочные материалы в безопасном и недоступном для детей месте. Упаковочные материалы изделия изготовлены из материалов, подлежащих вторичной переработке. Утилизируйте их соответствующим образом и сортируйте согласно инструкций по обращению с отходами, подлежащими вторичной переработке. Не утилизируйте их вместе с обычными бытовыми отходами.

2 Общие сведения

Обзор

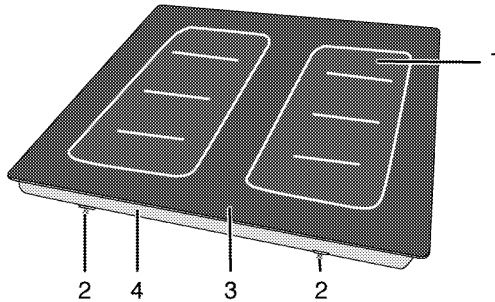

- | | | | |
|---|-----------------------|---|--------------------------------|
| 1 | Индукционная конфорка | 3 | Стеклокерамическая поверхность |
| 2 | Монтажный зажим | 4 | Основная крышка |

Технические характеристики

Напряжение/частота	1N ~ 220-240 В/ 2N ~ 380-415 В ; 50 Гц
Общая потребляемая мощность	7200 Вт
Тип кабеля/сечение	мин. H05V2V2-F 5 x 1,5 мм ²
Габариты (высота / ширина / глубина)	55 мм/580 мм/510 мм
Установочные размеры (ширина/глубина)	560 (+2) мм/490 (+2) мм
Конфорки	
Левая I-II-III-IV	Индукционная конфорка
Размеры	(94 x 225 мм) x 4
Мощность	1250 Вт x 4 (макс. 3600 Вт)
Правая I-II-III-IV	Индукционная конфорка
Размеры	(94 x 225 мм) x 4
Мощность	1250 Вт x 4 (макс. 3600 Вт)
Индукционная конфорка	
Размеры	94x225 мм
Мощность	1250 Вт
Индукционная конфорка	
Размеры	94x225 мм
Мощность	1250 Вт



При усовершенствовании качества продукции технические характеристики могут быть изменены без предварительного уведомления.



Иллюстрации в данном руководстве являются схематичными и могут несколько отличаться от конкретного изделия.



Значения, указанные на этикетках изделия или в сопроводительной документации, получены в лабораторных условиях согласно соответствующим стандартам. Эти данные могут быть иными в зависимости от условий эксплуатации изделия.

3 Установка

Прибор должен устанавливаться квалифицированным специалистом в соответствии с действующими нормами и правилами. В противном случае гарантия аннулируется. Производитель не несет ответственности за повреждения в результате выполнения работ лицами, не имеющими соответствующей квалификации. Это может привести к аннулированию гарантии.



Подготовка места установки, электрического оборудования обеспечивается покупателем.



ОПАСНО:

Бытовой прибор следует устанавливать в соответствии со всеми местными нормами по подключению газового и/или электрического оборудования.



ОПАСНО:

Прежде чем приступить к установке, визуально проверьте отсутствие внешних дефектов духового шкафа. При наличии дефектов не устанавливайте его. Поврежденные электроприборы представляют собой угрозу вашей безопасности.

До начала установки

Варочная панель предназначена для установки в стандартную столешницу фабричного изготовления. Между бытовой техникой, стенами кухни и мебелью следует оставить определенное безопасное расстояние. См. рисунок (размеры приведены в миллиметрах).

- Плита может также стоять отдельно. Обеспечьте свободное расстояние не менее 750 мм от поверхности плиты до поверхностей над ней.
- В случае установки надплитного воздухоочистителя соблюдайте инструкции его производителя в отношении высоты монтажа устройства (мин. 650 мм).
- Снимите все упаковочные материалы и фиксаторы для транспортировки.
- Используемые поверхности, синтетические покрытия и клеи должны быть термостойкими (не менее 100 °С).
- Столешница должна быть выровнена по уровню и закреплена.
- Сделайте вырез в столешнице в соответствии с установочными размерами варочной панели.

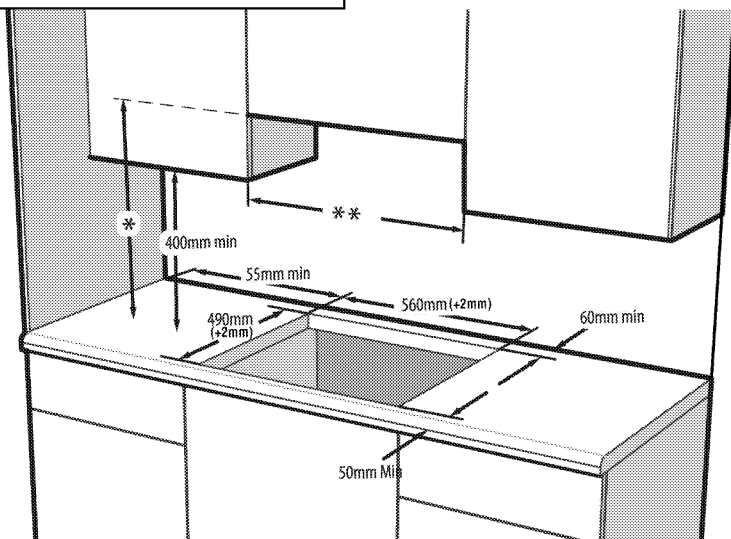

* Минимальную высоту монтажа вытяжки см. в руководстве по ее эксплуатации.

** Минимальное расстояние между кухонными шкафами должно равняться ширине варочной поверхности.

Установка и подключение

- Бытовой прибор следует устанавливать в соответствии со всеми местными нормами по подключению газового и электрического оборудования.



Не устанавливайте варочную панель в местах с острыми краями или углами. Стеклокерамическая поверхность может разбиться!

Подключение к электросети

Подключайте изделие к розетке или линии с заземлением, защищенной миниатюрным автоматическим выключателем с соответствующим номиналом, который указан в таблице «Технические характеристики». Установку заземления должен выполнять квалифицированный электрик (при использовании изделия с трансформатором или без него). Наша компания не несет ответственности за ущерб, понесенный вследствие использования изделия без заземления, выполненного в соответствии с местными нормами и правилами.



ОПАСНО:
Подключение прибора к электросети должен выполнять квалифицированный специалист, имеющий право на выполнение таких работ. Гарантийный период начинается только после правильной установки. Производитель не несет ответственности за повреждения в результате выполнения работ лицами, не имеющими соответствующей квалификации.



ОПАСНО:
Шнур питания не должен быть сдавлен, изогнут или зажат, а также не должен соприкасаться с нагревающимися компонентами изделия. Замену поврежденного шнура питания должен выполнять квалифицированный электрик. В противном случае это может привести к поражению электрическим током, короткому замыканию или возгоранию!

- Подключение должно выполняться в соответствии с национальными нормами.
- Параметры электрической сети должны соответствовать данным, указанным на паспортной табличке прибора. Паспортная

табличка находится на задней стороне корпуса прибора.

- Шнур питания прибора должен соответствовать параметрам, указанным в таблице «Технические характеристики».



ОПАСНО:
Перед выполнением каких-либо электромонтажных работ отключите прибор от электрической сети. Существует риск поражения электрическим током!

Подключение кабеля питания

- Прибор должен подключать квалифицированный электрик, например, из местной энергокомпании или зарегистрированный подрядчик NICEIC. Прибор следует подключать к двухполюсному выключателю-прерывателю с расстоянием между контактами не менее 3 мм. Блок управления следует устанавливать в соответствии с нормами и правилами МЭК. Несоблюдение этих указаний может вызвать проблемы в процессе эксплуатации, а также привести к аннулированию гарантии на прибор.

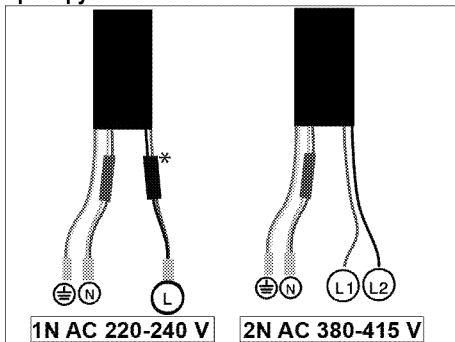

В качестве дополнительной меры безопасности рекомендуется использовать устройство защитного отключения.

Подключение кабелем, прилагаемым к прибору



* (Она может отсутствовать в вашем изделии.)

- Инструкция по подключению к однофазной электрической сети**
 - коричневый/черный провод = L (фаза)
 - синий/серый провод = N (нейтраль)
 - желто-зеленый провод = (E) ⊕ (земля)
- » или
- серый/черный провод = L (фаза)
 - синий/коричневый провод = N (нейтраль)

- желто-зеленый провод = (E)  (земля)
- 3. Инструкция по **подключению к двухфазной электрической сети**
- коричневый провод = L1 или L2 (фаза 1 или фаза 2)
- черный провод = L2 или L1 (фаза 2 или фаза 1)
- синий/серый провод = N (нейтраль)
- желто-зеленый провод = (E)  (земля)
- » или
- черный провод = L1 (фаза 1)
- серый провод = L2 (фаза 2)
- синий/коричневый провод = N (нейтраль)
- желто-зеленый провод = (E)  (земля)

Инструкция по монтажу

Установка над духовкой

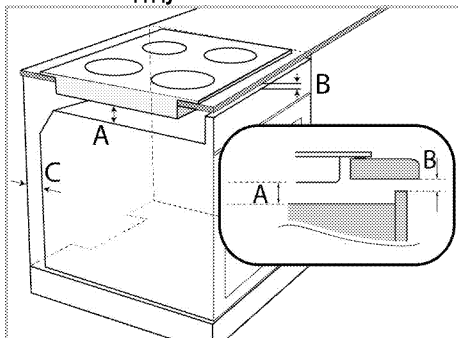

A мин. 15 мм

B мин. 5 мм

C 20 мм

Установка над столешницей

Необходимо обеспечить вентиляционное отверстие в задней части, как показано на рисунке ниже

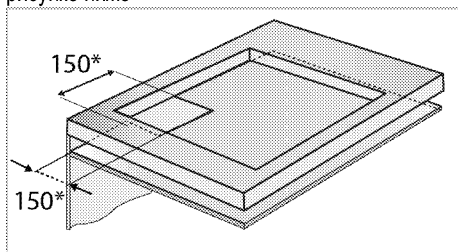

* мин.

Индукционную варочную панель следует устанавливать параллельно краю столешницы. Для предотвращения попадания посторонних веществ и жидкостей между варочной панелью и столешницей в тех местах, где варочная панель

прилегает к столешнице, проложите уплотнительную прокладку.

1. Подготовьте поверхность столешницы, как показано на рисунке.
2. Переверните варочную панель и положите ее на ровную поверхность.
3. При установке варочной панели нанесите уплотнительную прокладку, находящуюся в упаковке, по периметру варочной панели, как показано на следующем рисунке, чтобы она выступала на 1-2 мм от внешнего края стекла.

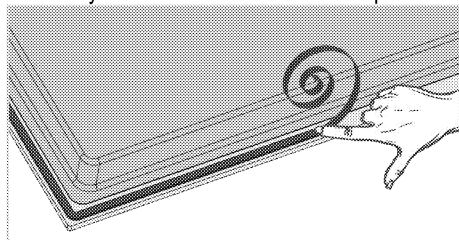

4. Чтобы закрепить фиксирующую пружину, вставьте в прорезь на пружине винт и закрутите его в отверстие в нижней части корпуса, как показано на рис.

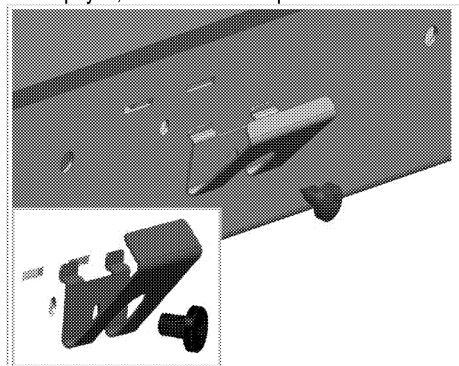

Некоторые модели изделия могут поставляться в комплекте с уже установленными фиксирующими пружинами.



Количество фиксирующих пружин на вашем изделии может различаться в зависимости от модели.

5. Положите варочную панель на столешницу и выровняйте ее.
6. После размещения на рабочей поверхности варочную панель будет легко зафиксировать при помощи зажимов. Если размеры рабочей поверхности не позволяют этого сделать, можно закрепить два монтажных зажима на

передней части продукта, как показано на рисунке ниже.

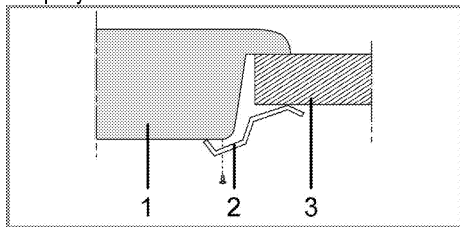

- 1 Варочная панель
- 2 Монтажный зажим
- 3 Столешница

i Если варочная панель устанавливается на кухонный шкафчик, необходимо отделить ее от шкафчика полкой, как показано на рисунке выше. При установке над встроенной духовкой в этом нет необходимости.

Если под варочной панелью находится выдвижной ящик, что позволяет дотронуться до нее снизу, необходимо закрыть нижнюю сторону корпуса деревянной панелью.

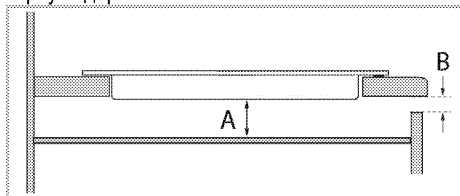

- A мин. 15 мм
- B мин. 5 мм

Вид сзади (отверстия для подсоединения)

i Расположение соединительных отверстий, показанное на рисунке ниже, является схематическим и может отличаться в зависимости от модели изделия. Закрепите их в соответствии с соединительными отверстиями на вашем изделии.

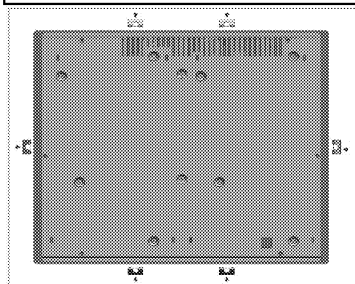

! **ОПАСНО:**
Не рекомендуется использовать для присоединения другие отверстия, так при этом можно повредить газовую и электрическую системы.

! **ОПАСНО:**
Варочная панель содержит компоненты, работающие на газе и электроэнергии. По этой причине ее крепление на барной стойке следует производить только в крепежных отверстиях, используя при этом только прилагающиеся фиксирующие элементы и винты и руководствуясь указаниями, приведенными в руководстве. В противном случае она будет представлять опасность для безопасности жизни и имущества.

i Количество фиксирующих пружин на вашем изделии может различаться в зависимости от модели.

Окончательная проверка

1. Эксплуатация изделия.
2. Проверьте, произошло ли включение.

Утилизация

Утилизация упаковочных материалов

- Упаковочные материалы опасны для детей. Храните упаковочные материалы в безопасном и недоступном для детей месте. Упаковочные материалы изделия изготовлены из материалов, подлежащих вторичной переработке. Утилизируйте их соответствующим образом и сортируйте согласно инструкций по обращению с отходами, подлежащими вторичной переработке. Не утилизируйте их вместе с обычными бытовыми отходами.

Для будущей транспортировки

- Сохраните оригинальную упаковочную коробку и перевозите прибор в ней. Следуйте указаниям, нанесенным на упаковке. Если оригинальная упаковочная коробка не сохранилась, заверните изделие в пузырчатую упаковку или поместите в плотный картон. Надежно заклейте клейкой лентой.

i Осмотрите прибор снаружи на предмет возможных повреждений при транспортировке.

Утилизация старого изделия



Утилизируйте старое изделие экологически безопасным способом.

Данное изделие имеет символ отдельной сортировки отходов электрического и электронного оборудования (WEEE). Это означает, что с данным оборудованием необходимо обращаться в соответствии с Европейской директивой 2002/96/ЕС, чтобы

отрицательное воздействие на окружающую среду при его переработке или разборке сводилось к минимуму. Для получения дополнительной информации обращайтесь в местные или региональные органы власти. Чтобы узнать о порядке утилизации вашего изделия, обратитесь к местному дилеру или в пункт сбора твердых отходов вашего региона. Прежде чем утилизировать изделие, отрежьте вилку шнура питания и выведите из строя замок дверцы (если он имеется), чтобы не создавать опасных ситуаций для детей.

4 Подготовка к эксплуатации

Рекомендации по экономии электроэнергии

Эти рекомендации помогут вам использовать изделие экологически чистым способом и экономить электроэнергию.

- Размораживайте замороженные продукты перед приготовлением.
- Готовьте пищу в закрытой посуде. При приготовлении в открытой посуде энергопотребление может возрасти в 4 раза.
- Выбирайте конфорку соответственно размеру дна посуды. Обязательно выбирайте посуду соответственно объему приготовляемого блюда. Чем больше объем посуды, тем выше энергопотребление.
- Для приготовления пищи на электрических конфорках используйте посуду только с плоским дном.
Посуда с толстым дном лучше проводит тепло, что позволяет на треть сократить потребление энергии.
- Размер посуды должен соответствовать размеру зон нагрева. Не следует использовать посуду с дном меньшего диаметра, чем диаметр конфорки.
- Следите за тем, чтобы зоны нагрева и дно посуды были чистыми. Загрязнения ухудшают теплопередачу между зоной нагрева и дном посуды.

Подготовка к эксплуатации

Очистка прибора перед началом эксплуатации



Некоторые моющие средства и чистящие материалы могут повредить поверхность. Не используйте для чистки агрессивные моющие средства, чистящие порошки/кремы, а также острые предметы.

1. Снимите все упаковочные материалы.
2. Протрите поверхность прибора влажной тканью или губкой и вытрите насухо.

Первоначальный прогрев



При первом включении в течение нескольких часов возможно выделение дыма и запаха. Это вполне нормально. Убедитесь, что кухня хорошо проветривается, чтобы удалить дым и запах. Не вдыхайте выделяющиеся дым и запахи.

5 Правила эксплуатации варочной панели

Общие сведения о приготовлении пищи



Не заполняйте кастрюлю растительным маслом более чем на одну треть. При нагревании масла не оставляйте варочную панель без присмотра. Остерегайтесь возгорания раскаленных масел. **Не тушите огонь водой!** При возгорании масла накройте посуду одеялом или влажной тканью. По возможности выключите варочную панель и позвоните в пожарную службу.

- Перед жареньем продукты нужно обязательно обсушивать. Опускайте продукты в горячий жир с осторожностью. Замороженные продукты перед жареньем следует полностью разморозить.
- Посуду, в которой разогревается жир, накрывать нельзя.
- Посуду следует ставить на плиту таким образом, чтобы ручки не нагревались над горячей поверхностью плиты. Не ставьте на плиту неустойчивую посуду, которая легко опрокидывается.
- Не ставьте на включенные конфорки пустую посуду – это может привести к ее повреждению.
- Не оставляйте включенными конфорки, на которых нет посуды – это может привести к повреждению плиты. Обязательно выключайте конфорки после окончания приготовления пищи.
- Не ставьте на плиту пластмассовую или алюминиевую посуду, так как на горячей поверхности они могут расплавиться. Расплавившиеся материалы следует сразу же счищать с поверхности. Такую посуду также не следует использовать для хранения пищевых продуктов.
- Можно использовать только посуду с плоским дном.

- Размер посуды должен соответствовать количеству продуктов. Тогда продукты не будут выплескиваться из посуды, и не придется лишний раз мыть плиту. Не кладите на конфорки крышки кастрюль. Размещайте посуду по центру конфорки. Если нужно переместить посуду на другую конфорку, поднимите ее и переставьте. Ни в коем случае не передвигайте посуду по поверхности плиты.

Рекомендации по выбору посуды

- Стеклокерамическая поверхность устойчива к нагреву и большим перепадам температуры.
- Не кладите на стеклокерамическую поверхность продукты и другие предметы и не используйте ее в качестве разделочной доски.
- Используйте посуду только с гладким дном. Посуда с острыми краями может поцарапать поверхность.

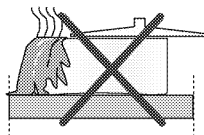

Выплеснувшиеся продукты могут повредить стеклокерамическую поверхность, и тем самым вызвать пожар.

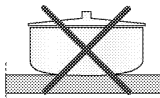

Не используйте посуду с вогнутым или выпуклым дном.

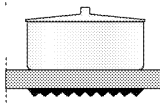

Используйте посуду только с плоским дном. Такая посуда нагревается быстро и равномерно.

«Характеристики кипения могут изменяться в зависимости от типа котла, его размера и размера зоны приготовления, для более однородного кипения можно использовать зону приготовления на размер больше. Использование зоны приготовления более крупного размера не имеет отрицательного влияния на потребление энергии на индукционных плитах, так как нагревание создается только в зоне размещения котла»

Для приготовления пищи на индукционной плите можно использовать только ту посуду, которая пригодна для индукционного нагрева. Проверка посуды

Проверить, подходит ли посуда для индукционного нагрева, можно следующими способами.

1. Поднесите магнит ко дну посуды. Если магнит притягивается, значит, посуду можно использовать.
2. Поставьте посуду на включенную конфорку. Если индикатор  не мигает, значит, посуду можно использовать.

Можно использовать стальную посуду, посуду с тефлоновым покрытием или алюминиевую посуду со специальным ферромагнитным дном, на которой есть этикетка или пометка, указывающая на пригодность посуды для индукционного нагрева. Стеклоянную и керамическую посуду, а также посуду из нержавеющей стали или алюминия без ферромагнитного дна использовать нельзя.

Определения наличия и размера посуды

На индукционных конфорках электромагнитное поле появляется только в том месте, где стоит посуда. Система автоматически распознает дно посуды, и нагревается только этот участок. Если снять посуду с конфорки, нагрев прекращается. При этом попеременно мигают индикатор выбранной конфорки и символ .

Правила безопасности

Не устанавливайте высокий уровень нагрева при использовании посуды с антипригарным покрытием (тефлон) без жира или с малым количеством жира.

Не кладите на плиту металлические предметы (вилки, ножи, крышки) – они могут нагреться.

Ни в коем случае не используйте для приготовления пищи алюминиевую фольгу. Ни в коем случае не кладите на конфорку продукты, завернутые в алюминиевую фольгу.



Если варочная панель установлена над духовым шкафом, то во время его работы датчики варочной панели могут понизить уровень нагрева или выключить варочную панель.



Не кладите рядом с работающей варочной панелью предметы с магнитными свойствами (кредитные карты, кассеты и т.п.).

Использование посуды на большой зоне нагрева

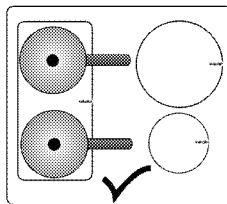

Вы можете использовать большую зону нагрева по половинкам, как заднюю левую и переднюю левую зону нагрева. Большую зону нагрева можно использовать для большой посуды.

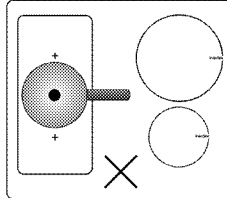
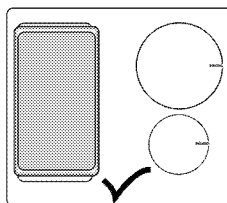

Посуда должна покрывать оба центра большой зоны нагрева. Не используйте зону нагрева иными способами.

Выбор зоны нагрева в зависимости от размера посуды

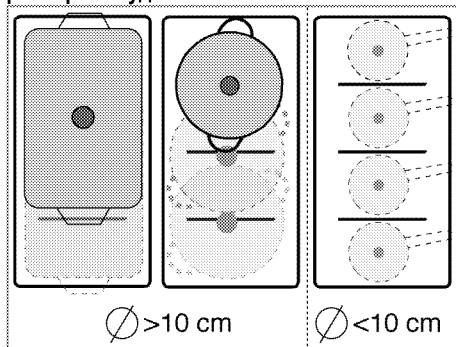

- Для посуды, имеющей диаметр основания больше 10 см, можно использовать одновременно 2 и более зон нагрева.

- Для посуды с диаметром основания 10 см и менее следует использовать только одну зону нагрева.

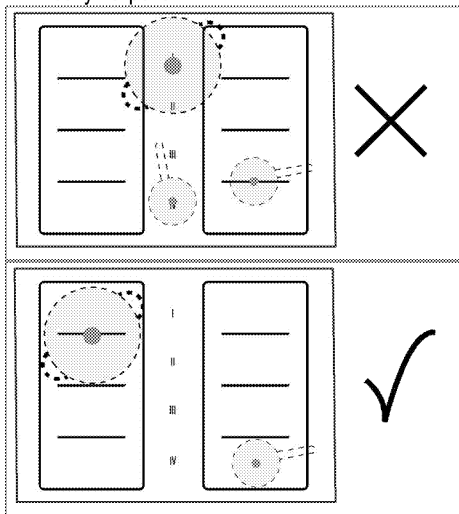

- Не ставьте посуду между левой и правой зонами нагрева.

- Размещайте посуду с диаметром основания менее 10 см в центре зоны нагрева. Иначе может возникнуть проблема с обнаружением посуды.

Эксплуатация варочных панелей



ОПАСНО:

Следите за тем, чтобы на варочную панель ничего не упало. Даже небольшие предметы (например, солонка) могут повредить варочную панель.

Не пользуйтесь варочной панелью, если на ней есть трещины. В трещины может попасть вода и вызвать короткое замыкание.

При обнаружении на поверхности каких-либо повреждений (например, трещин) немедленно выключите электроприбор во избежание поражения электрическим током.

Панель управления

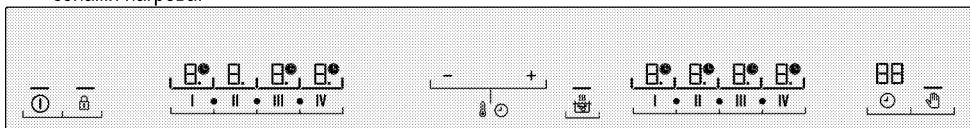

Технические характеристики

- Кнопки регулирования (+/-) для настройки температуры и времени
- Сигнальный индикатор включения кнопки
- Кнопка объединения/разделения зон нагрева
- Кнопка «плюс»
- Кнопка «минус»
- Выключатель
- Выключатель блокировки кнопок
- Кнопка включения/выключения таймера
- Кнопка быстрого нагрева
- Кнопка прекращения приготовления
- Кнопка выбора правой/левой зоны нагрева I

II
III
IV

- Кнопка выбора правой/левой зоны нагрева II
- Кнопка выбора правой/левой зоны нагрева III
- Кнопка выбора правой/левой зоны нагрева IV



Все иллюстрации и цифровые данные приведены только для наглядности. Внешний вид конкретной модели варочной панели и ее функции могут отличаться от описанных.

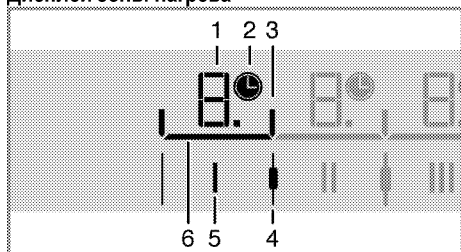

Дисплей зоны нагрева

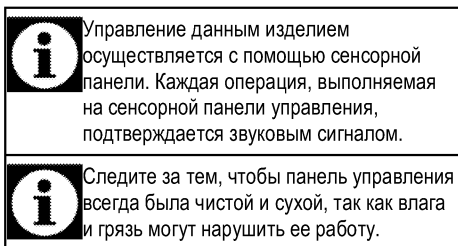

- 1 Индикатор температуры (диапазон регулирования температуры от 0 до 9)
- 2 Символ таймера
- 3 Индикатор различения зоны нагрева
- 4 Кнопка объединения/разделения зон нагрева
- 5 Кнопка выбора зоны нагрева
- 6 Индикатор выбора зоны нагрева



Включение варочной панели

1. Коснитесь кнопки  на панели управления. При этом включится индикатор кнопки . Это означает, что варочная панель готова к работе.
2. При включении варочной панели выполняется автоматическое определение кастрюли. Если вы поставили кастрюлю, индикаторы выбора зон нагрева, на которые поставлена посуда, загорятся на 10 секунд. Например, если у вас две кастрюли, как показано на рисунке ниже, индикаторы выбора зон нагрева, на которые поставлена посуда, загорятся на 10 секунд.

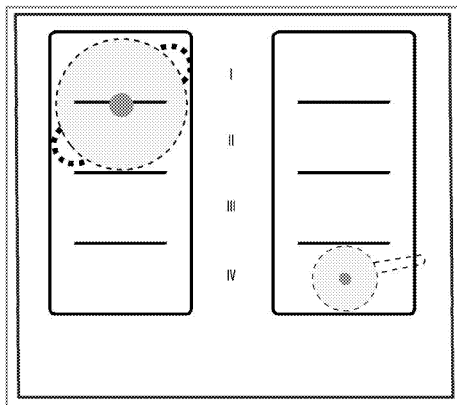

3. Если вы коснетесь либо левой кнопки **I**, либо левой **II** кнопки, через 10 секунд, как показано на примере, вы сможете работать с левыми конфорками по отдельности.

Если вы коснетесь  кнопки между левыми кнопками **II** и **II**, вы сможете работать с левыми конфорками **I** и **II**, объединив их.

Вы можете включить правую конфорку, если коснетесь правой **IV** кнопки.

После завершения автоматического определения посуды вы можете выбрать конфорки, на которых посуда не определена, чтобы включить их.

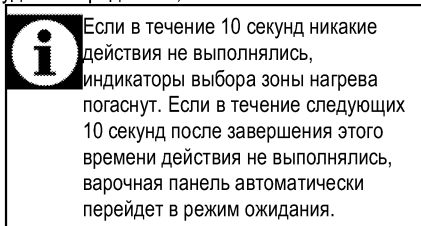

Выключение варочной панели

1. Коснитесь кнопки  на панели управления. Варочная панель выключится и перейдет в режим ожидания.

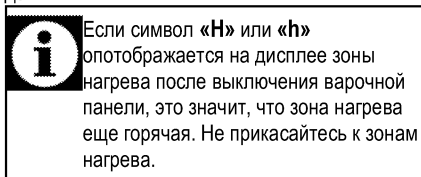

Индикатор остаточного тепла

Если на цифровом индикаторе конфорки отображается символ «H», это указывает на то, что конфорка еще горячая, и ее можно использовать для подогрева небольшого количества продуктов. Этот символ вскоре

сменится символом «h», что означает, что конфорка уже немного остыла.

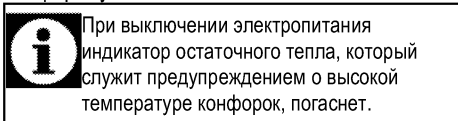

Включение зон нагрева (приготовление блюд)

1. Включите варочную панель, коснувшись кнопки .
2. Включите нужную зону нагрева, коснувшись соответствующей кнопки выбора.

На цифровом индикаторе конфорки появится цифра «0», и включится соответствующий ей световой индикатор.

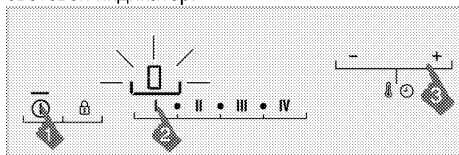

Если в течение 10 секунд никакие действия не выполнялись, индикаторы выбора зоны нагрева погаснут. Если в течение следующих 10 секунд после завершения этого времени действия не выполнялись, варочная панель автоматически перейдет в режим ожидания.

3. Прикасаясь к кнопкам  и , настройте уровень нагрева между «0» и «9».

Выключение зон нагрева

Есть 3 способа выключения выбранных зон нагрева.

1. **Уменьшением установки температуры до «0»**

Можно выключить конфорку, уменьшив установку температуры до уровня «0».

2. **При помощи функции выключения по таймеру для нужной зоны нагрева**

По истечении заданного времени таймер выключит соответствующую зону нагрева.

«0» появится на дисплее соответствующей зоны нагрева. Символ  на цифровом индикаторе варочной панели исчезнет.

По истечении заданного времени прозвучит звуковой сигнал. Этот звуковой сигнал можно отключить, прикоснувшись к любой из кнопок на сенсорной панели управления.

3. **Прикосновение к символу соответствующей зоны нагрева в течение 3 секунд**

Коснитесь символа зоны нагрева, которую нужно выключить, и не отпускайте примерно 3 секунды.

Объединение зон нагрева

1. Включите варочную панель, коснувшись кнопки .

2. Коснитесь кнопки выбора зоны нагрева, которую хотите объединить.

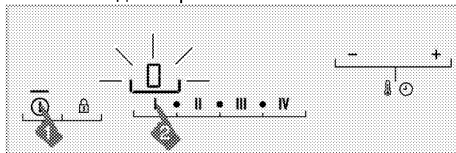

» На цифровом индикаторе конфорки появится цифра «0», и включится соответствующий ей световой индикатор.

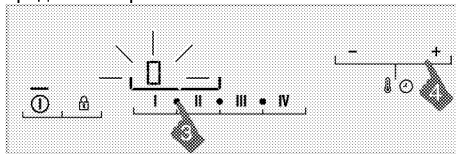

3. Коснитесь кнопки  между этой зоной нагрева и кнопкой соседней, которую вы хотите объединить с ней.

» Индикатор различия между объединенными зонами нагрева выключится, а символ «0» на дисплее левой зоны нагрева включится или продолжит гореть.



4. Прикасаясь к кнопкам  и , настройте уровень нагрева между «0» и «9».

» Теперь зоны нагрева соединены и могут работать как одна зона с установленным уровнем нагрева.

5. **3. Если вы хотите присоединить третью и четвертую зоны нагрева**

Чтобы добавить третью и/или четвертую зоны нагрева к двум уже объединенным зонам, коснитесь кнопки  между ними.

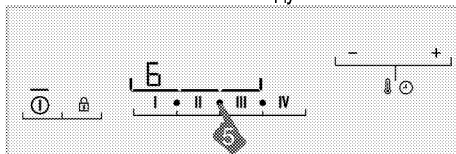

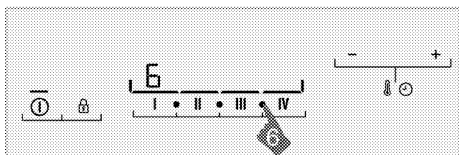

» Зоны нагрева объединятся, а индикатор различия между объединенными зонами выключится, при этом дисплеи зон нагрева станут общими. Индикатор температуры крайней левой зоны нагрева продолжит гореть и работать на уровне нагрева, который установлен для единой зоны нагрева.

Объединение активных зон нагрева

1. Чтобы объединить две соседние зоны нагрева, работающие отдельно на разном или одинаковом уровне температуры, коснитесь кнопки ● между зонами нагрева.

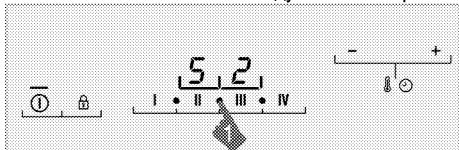

» Если работающие отдельно зоны объединить, индикатор различия между объединенными зонами нагрева выключится, а уровень нагрева будет показан на дисплее левой зоны нагрева. Объединенные зоны нагрева продолжают работать как единая зона на самом низком из температурных уровней объединенных зон.

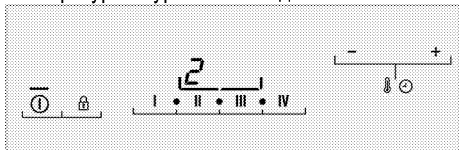

i Любая величина температуры или, если установлено, времени на объединенных зонах нагрева после объединения изменится на меньшее значение. Например, если вы объединяете зону нагрева, установленную на 10 минут на уровне температуры 6, и зону, установленную на 20 минут на уровне температуры 2, объединенные зоны будут работать в течение 10 минут на уровне температуры 2.

Разделение объединенных зон нагрева

1. Коснитесь кнопки ● между объединенными зонами нагрева, которые хотите разделить.

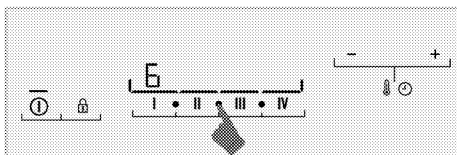

» Зона(ы) нагрева справа и слева от ● кнопки, которой вы коснулись, разделится и продолжит работать. Индикатор различия между ранее объединенными зонами нагрева включится.

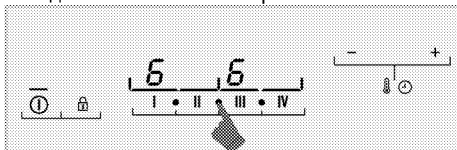

i Разделенные зоны нагрева возобновят работу на температурном уровне, на котором они работали при объединении.

Выключение объединенных зон нагрева

Объединенные зоны нагрева можно выключить тремя различными способами.

1. **Уменьшением установки температуры до «0»**
Можно выключить объединенные зоны нагрева, уменьшив установку температуры до уровня «0».
2. **Используя функцию выключения по таймеру для объединенных зон нагрева**
По истечении заданного времени таймер выключит соответствующую зону нагрева. «0» появится на дисплее соответствующей зоны нагрева. Символ ⌚ на цифровом индикаторе варочной панели исчезнет. По истечении заданного времени прозвучит звуковой сигнал. Этот звуковой сигнал можно отключить, прикоснувшись к любой из кнопок на сенсорной панели управления.
3. **Прикосновением к символу любой из объединенных зон нагрева в течение 3 секунд**
Коснитесь символа любой из объединенных зон нагрева, которые нужно выключить, и не отпускайте примерно 3 секунды.

УСКОРЕННЫЙ РАЗОГРЕВ

Функцию ускоренного разогрева можно использовать для нагрева на максимальной мощности. Однако не рекомендуется использовать этот режим для приготовления в течение продолжительного времени.

Прямой выбор УСКОРЕННОГО РАЗОГРЕВА

1. Включите варочную панель, коснувшись кнопки .
2. Выберите нужную зону нагрева, коснувшись соответствующей кнопки выбора.





3. Коснитесь кнопки .

Выбранная зона нагрева начнет работать на максимальной мощности. При этом 3 световых индикатора рядом с цифровым индикатором соответствующей зоны нагрева будут мигать. Когда время ускоренного нагрева (см. таблицу 2: Таблица ограничений времени работы) закончится, зона нагрева выключится.

Выбор ускоренного разогрева при включенной зоне нагрева

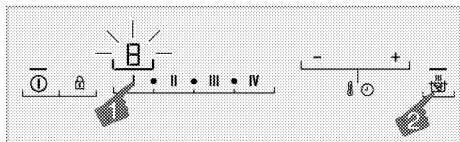
1. После того, как конфорка включится и проработает как минимум 20 секунд на определенном уровне мощности, коснитесь кнопки .



 Зона завершит работу в течение не менее 20 секунд на выбранном уровне мощности.

2. Выбранная зона нагрева начнет работать на максимальной мощности. При этом 3 световых индикатора рядом с цифровым индикатором соответствующей зоны нагрева будут мигать. По окончании периода ускоренного разогрева зона нагрева переключится на заданный уровень температуры, и будет отображаться только выбранный уровень температуры.

 Если зоны нагрева разделить, когда они были объединены при включенной функции ускоренного разогрева, разделенные зоны продолжат работать с этой функцией.

Преждевременное выключение режима ускоренного разогрева

Ускоренный разогрев можно отключить в любой момент, коснувшись кнопки .

Быстрый нагрев

Функция быстрого нагрева облегчает приготовление пищи. Функция быстрого нагрева предусмотрена во всех зонах нагрева. Функцией быстрого нагрева можно воспользоваться в течение 20 секунд после задания нужного уровня нагрева конфорки.





Этот режим используется для кратковременного быстрого нагрева. После окончания времени быстрого нагрева конфорка продолжает работать на установленном уровне температуры.



Функцию быстрого нагрева можно включить в течение первых 20 секунд после включения варочной панели.

Включение режима быстрого нагрева



1. Включите варочную панель, коснувшись кнопки .
2. Выберите нужную зону нагрева, коснувшись соответствующей кнопки выбора.
3. Установите нужную температуру, касаясь кнопок  и .
4. Коснитесь кнопки .
5. По окончании периода быстрого нагрева конфорка переключится на заданный уровень температуры, и будет отображаться только значение температуры.



Если зоны нагрева разделить, когда они были объединены при включенной функции быстрого нагрева, разделенные зоны продолжат работать с этой функцией.

Таблица 1: Время работы ускоренного разогрева

Уровень температуры	Предельное время работы (секунды)
Цифра «0»	0
1	10
1.	20
2	30

2.	40
3	47
3.	56
4	65
4.	75
5	85
5.	85
6	25
6.	25
7	35
7.	35
8	45
8.	45
9	10
9.	10

Выключение режима ускоренного разогрева:

Режим ускоренного разогрева можно отключить в любой момент кнопкой .

Блокировка для чистки

Если во время работы варочной панели нужно быстро удалить загрязнения, используйте блокировку для чистки, можно на 20 секунд заблокировать все кнопки панели управления. В течение этого времени устройство не будет потреблять электроэнергию.

Установка блокировки для чистки

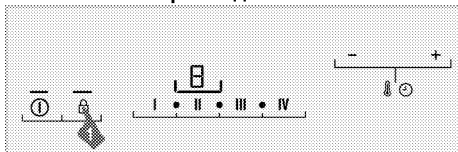

- Во время работы варочной панели нажмите кнопку  и не отпускайте, пока не прозвучит **один звуковой сигнал**.

Включится индикатор блокировки для чистки, на цифровом индикаторе времени варочной панели появится цифра 20, и начнется обратный отсчет. В это время все кнопки панели управления, кроме кнопки , не действуют.

Отмена блокировки для чистки

Для отмены блокировки для чистки нажимать кнопки не нужно. Через 20 секунд прозвучит звуковой сигнал, индикатор блокировки погаснет, и кнопки разблокируются автоматически.

Блокировка от детей

На время, пока варочная панель находится в **выключенном режиме**, можно установить защиту от случайного включения ее детьми.

Блокировка от детей может быть включена или отключена, только когда варочная панель находится в выключенном режиме (режиме ожидания).



Включение блокировки от детей

- Когда варочная панель находится в выключенном режиме, нажмите кнопку  и не отпускайте, пока не прозвучат **два звуковых сигнала**.

Установится блокировка от доступа детей, и загорится индикатор кнопки .





Если после установки блокировки от доступа детей нажать какую-либо кнопку, индикатор кнопки  начнет мигать.

Если коснуться кнопки , когда конфорка находится в режиме ожидания и включена блокировка от детей, индикатор кнопки  начнет мигать.

Если **индикатор остаточного тепла** отображается, когда конфорка находится в режиме ожидания, и нажата любая кнопка при включенной блокировке от детей, индикатор кнопки  начнет мигать.

Отключение блокировки от доступа детей

- При установленной блокировке от доступа детей нажмите кнопку  и не отпускайте, пока не прозвучит **один звуковой сигнал**.
» Блокировка от доступа детей будет снята, и погаснет индикатор кнопки .

Блокировка кнопок

Блокировка кнопок позволяет предотвратить случайное изменение настроек **во время работы варочной панели**.

Включение блокировки кнопок

- Чтобы заблокировать панель управления, коснитесь кнопки  и подольше не отпускайте ее.

Сначала прозвучит один звуковой сигнал.



который означает, что установлена **блокировка для чистки**. Не отпускайте кнопку до тех пор, пока последовательно не прозвучат два звуковых сигнала.

После этого начнет мигать индикатор кнопки , и кнопки управления всех конфорок блокируются.

 Блокирование кнопок управления возможно только в рабочем режиме. После установки блокировки кнопок будет действовать только кнопка . Если коснуться какой-либо другой кнопки, начнет мигать индикатор кнопки , предупреждая о том, что кнопки заблокированы.

Блокировка кнопок сохраняется и после выключения варочной панели, поэтому перед использованием варочной панели при последующем включении блокировку кнопок нужно будет снять.







Отмена блокировки кнопок



1. Нажмите кнопку  и не отпускайте 2 секунды. Выполнение этой операции подтверждается звуковым сигналом. После этого индикатор кнопки  погаснет, и панель управления будет разблокирована.

Таймер

Использование этой функции облегчает приготовление пищи, так как не нужно постоянно находиться у плиты, пока готовится блюдо: по окончании заданного времени конфорка выключится автоматически.

Включение таймера

1. Включите варочную панель, коснувшись кнопки .
2. Выберите нужную зону нагрева, коснувшись соответствующей кнопки выбора.
3. Установите нужную температуру, касаясь кнопок  и .
4. Включите таймер, коснувшись кнопки . На цифровом индикаторе таймера появятся цифры «00», а на цифровом индикаторе конфорки начнет мигать символ .
5. Установите нужное время, касаясь кнопок  и .



Символ  будет еще некоторое время мигать, а потом начнет светиться постоянно. Если символ  светится постоянно, значит, таймер работает.

 Таймер можно установить только для уже использующихся конфорок.

 Если нужно установить таймер для других конфорок, повторите описанные выше действия.

 Если конфорка не выбрана и уровень температуры не задан, установить для нее таймер невозможно.

 После запуска таймера на цифровом индикаторе таймера отображается время только для выбранной конфорки.

 Если таймер установлен в объединенных зонах нагрева, символ  появится на дисплее крайней левой зоны нагрева.

 Любая величина температуры или, если установлено, времени на объединенных зонах нагрева после объединения изменится на меньшее значение. Например, если вы объединяете зону нагрева, установленную на 10 минут на уровне температуры 6, и зону, установленную на 20 минут на уровне температуры 2, объединенные зоны будут работать в течение 10 минут на уровне температуры 2.

Если таймер установлен только в одной из объединяемых зон нагрева, эта настройка также применяется к объединенным зонам после объединения.

Отключение таймера



По истечении заданного времени конфорка автоматически выключится и прозвучит звуковой сигнал.

Этот звуковой сигнал можно выключить, нажав любую кнопку.

Досрочное отключение таймеров



Если отключить таймер досрочно, варочная панель будет продолжать работу при заданном уровне температуры до выключения вручную. Таймеры можно досрочно отключать двумя способами.

1) Отключение таймера путем уменьшения заданного времени до «00»

1. Выберите зону нагрева, для которой нужно отключить таймер.
2. Выберите таймер соответствующей конфорки кнопкой .
3. Пока «00» не отобразится на дисплее таймера, уменьшайте значение, касаясь  кнопок.

Символ  на цифровом индикаторе конфорки будет еще некоторое время мигать, а потом **исчезнет**. Это означает, что таймер выключен.

2. Отключение таймера путем нажатия кнопки таймера примерно на 3 секунды:

1. Выберите зону нагрева, для которой нужно отключить таймер.
2. Выберите таймер соответствующей конфорки кнопкой .
3. Коснитесь кнопки  и не отпускайте примерно 3 секунды.

Символ  на цифровом индикаторе конфорки будет еще некоторое время мигать, а потом **исчезнет**. Это означает, что таймер выключен.

Пауза

С помощью этой функции можно на определенное время остановить работу варочной панели (**кроме таймера**).



Во время паузы все установленные таймеры конфорок продолжают работать.

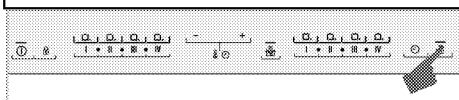

1. Во время работы варочной панели коснитесь кнопки .

Все работающие конфорки выключатся.

2. Чтобы возобновить работу конфорок, снова коснитесь кнопки .

Безопасное и эффективное использование индукционных зон нагрева

Принцип действия: индукционная панель нагревает непосредственно посуду, что является особенностью принципа ее работы. Поэтому по сравнению с другими плитами такая плита обладает многими преимуществами. Она работает более эффективно, и при этом поверхность панели не нагревается.

Индукционная варочная панель оснащена высококлассными системами защиты, обеспечивающими практически полную безопасность при эксплуатации.



Варочная панель имеет 8 зон нагрева размером 94x225 мм с функцией индукции. При индукционном способе нагрева каждая конфорка автоматически определяет установленную на нее посуду. Тепло образуется только там, где дно посуды соприкасается с поверхностью конфорки, поэтому потребляется минимальное количество электроэнергии.

Ограничение времени работы

Блок управления варочной панелью оснащен устройством ограничения времени работы. Если одна или несколько конфорок остались включенными, через определенное время они автоматически выключатся (см. таблицу 1). Если для конфорки был установлен таймер, то после ее выключения цифровой индикатор таймера погаснет.

Предельное время работы конфорки определяется выбранным уровнем температуры. Для каждого уровня температуры устанавливается соответствующее ограничение времени работы.

После автоматического отключения конфорку можно включить снова описанным выше способом.

Таблица 2 Ограничение времени работы

Уровень температуры	Предельное время работы (часы)
Цифра «0»	0
1	6
1.	5
2	5
2.	4
3	4
3.	3
4	3
4.	2,5
5	2,5
5.	2
6	2
6.	1,5
7	1,5
7.	1
8	1
8.	0,5
9	0,5
9.	0,5
Ускоренный разогрев	10 минут

Защита от перегрева

Варочная панель оснащена датчиком защиты от перегрева. При перегреве может произойти следующее:

- включенная конфорка выключится;
- конфорка переключится на более низкий уровень температуры, однако номер уровня на цифровом индикаторе не изменится.

Защита от заливания

Данная варочная панель оснащена системой защиты от заливания, которая немедленно выключает плиту и отключает электропитание, если на панель управления прольется жидкость. В течение этого периода на индикаторе появляется предупреждающий символ «Е».

Точная регулировка мощности

Благодаря своему принципу действия индукционная варочная панель мгновенно реагирует на команды. Мощность можно изменить так быстро, что жидкость (вода или молоко) не успеет «сбежать», даже если она уже поднялась до самого края посуды.

Рабочие шумы

Во время работы индукционной варочной панели могут быть слышны звуки. При индукционном способе нагрева эти шумы являются нормальным явлением.



- При высоких уровнях нагрева звук усиливается.
- Шум может возникать при использовании посуды из некоторых сплавов.
- При низких уровнях мощности периодически слышны щелчки, как при включении или отключении. Это особенность работы индукционной конфорки.
- Шум может издавать стоящая на конфорке пустая посуда при нагреве. Если налить в нее воду или положить продукты, шум прекратится.
- Может быть слышен шум работающего вентилятора, который охлаждает электронную систему.

Коды ошибок/предупреждающие сообщения и причины ошибок

Таблица 3:

Причина ошибки	Индикация	Дисплей
Нажаты две или более кнопки или на панель управления попал пар	Мигающий символ «Е»	Дисплей зоны нагрева
Перегрев варочной панели	Мигающий символ «Н»	Дисплей зоны нагрева
На конфорке нет подходящей для нее посуды	 отображается символ.	Дисплей зоны нагрева
Аппаратная ошибка платы сенсорной панели управления	Отображается символ «Fx**»	Цифровой индикатор таймера
Ошибка индукционной аппаратуры	Отображается символ «Ex**»	Дисплей зоны нагрева

x**: «1,2,...9»

	Подробную информацию об индикации ошибок на сенсорной панели управления см. в таблице 2. Если сообщения об ошибках «Fx» и «Ex» не устраняются, обратитесь к представителю авторизованной сервисной службы.
	Если на поверхность сенсорной панели управления попадет пар, отключится вся система управления, при этом прозвучит звуковой сигнал, а на дисплее начнет мигать «Е».
	Следите за тем, чтобы поверхность сенсорной панели управления была чистой, так как загрязнения могут вызвать ошибочный сигнал неисправности.

6 Уход и техническое обслуживание

Общие сведения

Регулярно выполняйте чистку прибора. Это позволит продлить срок его службы, а также избежать многих проблем.



ОПАСНО:

Перед выполнением работ по обслуживанию и чистке отключите прибор от электрической сети. Существует риск поражения электрическим током!



ОПАСНО:

Дайте изделию остыть, прежде чем приступать к чистке. Горячие поверхности могут причинить ожоги!

- Прибор следует тщательно чистить после каждого использования. Так легче удалять остатки пищи, которые могут пригореть при следующем использовании прибора.
- Для чистки прибора не требуются специальные чистящие средства. Прибор можно вымыть теплой водой с добавлением жидким моющего средства, используя мягкую ткань или губку. А затем протереть сухой тканью.
- Обязательно протирайте прибор насухо после чистки и сразу же удалите попавшую на него жидкость.
- Не используйте для чистки ручки и поверхностей из нержавеющей стали чистящие средства, содержащими кислоты или хлор. Эти детали можно протирать мягкой тканью, смоченной в жидком моющем средстве (без абразивных добавок), стараясь тереть в одном направлении.



Некоторые моющие средства и чистящие материалы могут повредить поверхность. Не используйте для чистки агрессивные моющие средства, чистящие порошки/кремы, а также острые предметы.



Не используйте для чистки устройства пароочистители, поскольку это может привести к поражению электрическим током.

Чистка варочной панели

Стеклокерамические поверхности

Очистите стеклокерамические поверхности с помощью холодной воды, полностью удаляя чистящее средство с поверхности, и протрите насухо мягкой тканью. Остатки пищи на стеклокерамической поверхности могут повредить ее при следующем включении.

Ни в коем случае не используйте для удаления со стеклокерамической поверхности засохших остатков пищи ножи с зубчатым лезвием, металлические мочалки и т. п.

Известковый налет (желтые пятна) можно удалять специальными средствами для удаления накипи, которые можно приобрести в торговой сети, или другими используемыми для этого средствами, например, столовым уксусом или лимонным соком.

Для удаления сильных загрязнений нанесите моющее средство губкой и оставьте на некоторое время для воздействия. Затем очистите поверхность варочной панели влажной тканью.



Продукты, содержащие сахар, такие, как крем или сироп, нужно удалять немедленно, не дожидаясь остывания поверхности, так как они могут необратимо повредить стеклокерамическую поверхность.

Со временем может произойти изменение цвета поверхности, однако это никоим образом не влияет на ее работу.

Появление пятен и обесцвечивание стеклокерамической поверхности – это обычное явление, которые не является признаком ее повреждения.

7 Поиск и устранение неисправностей

При нагревании и охлаждении прибор издает металлические шумы.

- При нагревании металлические детали могут расширяться и издавать звуки. >>> *Это не является неисправностью.*

Прибор не работает.

- Плавкий предохранитель неисправен или сработал. >>> *Проверьте плавкие предохранители в блоке предохранителей. При необходимости замените их или включите.*
- Духовой шкаф не включен в (заземленную) розетку электросети. >>> *Проверьте соединение штепсельной вилки.*
- Если дисплей не загорается при повторном включении плиты. >>> *Отключите устройство от сети питания автоматическим выключателем. Подождите 20 секунд и снова подключите его.*
- Сработала защита от перегрева. >>> *Дождитесь, пока плита остынет.*
- Неподходящая посуда. >>> *Проверьте пригодность посуды.*

На цифровом индикаторе конфорки появится символ .

- На включенной конфорке нет посуды. >>> Проверьте, есть ли посуда на конфорке.
- Посуда не подходит для индукционного нагрева. >>> Проверьте, подходит ли посуда для использования на индукционной плите.
- Посуда смещена относительно центра конфорки или же дно посуды меньше конфорки. >>> Подберите посуду с соответствующим размером дна и поставьте ее в центре конфорки.
- Перегрев посуды или конфорки. >>> Дождитесь, пока они остынут.

Выбранная конфорка во время работы внезапно выключилась.

- Истекло время работы, заданное для выбранной конфорки. >>> Можно снова установить время приготовления или же закончить приготовление блюда.
- Сработала защита от перегрева. >>> Дождитесь, пока плита остынет.
- На сенсорной панели управления находится посторонний предмет. >>> Уберите посторонний предмет с панели.

Посуда не нагревается, хотя конфорка включена.

- Посуда не подходит для индукционного нагрева. >>> Проверьте, подходит ли посуда для использования на индукционной плите.
- Посуда смещена относительно центра конфорки или же дно посуды меньше конфорки. >>> Подберите посуду с соответствующим размером дна и поставьте ее в центре конфорки.



Если вы не можете устранить неполадки, несмотря на выполнение инструкций, приведенных в данном разделе, обратитесь к представителю авторизованной сервисной службы. Не пытайтесь самостоятельно отремонтировать неисправный электроприбор.



Ugradni plamenik

Korisnički priručnik

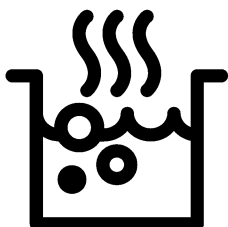

Molimo da prvo pročitate ovo uputstvo!

Poštovani korisniče, zahvaljujemo na izboru Beko proizvoda. Nadamo se da ćete na najbolji mogući način iskoristiti Vaš proizvod, koji je napravljen sa visokim kvalitetom i vrhunskom tehnologijom. Stoga, molimo da pročitate ovo celo korisničko uputstvo i sva prateća dokumenta pažljivo pre korišćenja proizvoda i čuvajte ih kao podsetnik za buduću upotrebu. Ako ovaj proizvod predate trećem licu, priložite i ovo korisničko uputstvo. Pratite sva upozorenja i informacije iz korisničkog uputstva.

Imajte na umu da ovo korisničko uputstvo može da se primeni i na nekoliko drugih modela. Razlike između modela će biti naznačene u priručniku.

Objašnjenje simbola

U ovom korisničkom uputstvu su korišćeni sledeći simboli:

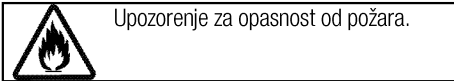
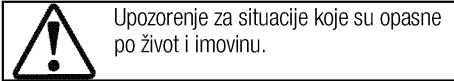
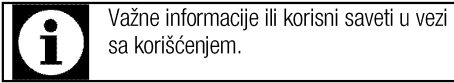

Arçelik A.Ş.
Karaağaç caddesi No:2-6
34445 Sütlüce/Istanbul/TURKEY
Made in TURKEY

**1 Važna uputstva i upozorenja za
bezbednost i okruženje 4**

Opšta bezbednost	4
Bezbednost električnih proizvoda	4
Bezbednost proizvoda	5
Namena	6
Bezbednost dece	7
Odlaganje dotrajalog proizvoda u otpad	7
Odlaganje ambalažnog materijala	7

2 Opšte informacije 8

Pregled	8
Tehničke specifikacije	8

3 Instalacija 9

Pre instalacije	9
Instalacija i povezivanje	9
Odlaganje u otpad	12
Odlaganje ambalažnog materijala	12
Odlaganje dotrajalog proizvoda u otpad	12
Odlaganje dotrajalog proizvoda u otpad	12

4 Pripreme 13

Saveti za uštedu energije	13
Prva upotreba	13
Prvo čišćenje proizvoda	13
Prvo zagrevanje	13

5 Kako koristiti ploču za kuvanje 14

Opšte informacije o kuvanju	14
Korišćenje ploča za kuvanje	16
Kontrolna tabla	16

6 Održavanje i nega 24

Opšte informacije	24
Čišćenje ploče za kuvanje	24

7 Otklanjanje kvarova 25

1 Važna uputstva i upozorenja za bezbednost i okruženje

Ovaj odeljak sadrži sigurnosna uputstva koja će vam pomoći da se zaštitite od opasnosti povreda i oštećenja imovine. Neuspešno praćenje ovih uputstava će poništiti garanciju.

Opšta bezbednost

- Ovaj uređaj mogu koristiti deca starija od 8 godina i osobe sa smanjenim fizičkim, senzornim ili mentalnim sposobnostima ili kojima nedostaju iskustvo i znanje, ako su pod nadzorom ili su dobili uputstva u vezi sa bezbednom upotrebom uređaja i razumeju uključene opasnosti. Deca se ne smeju igrati sa uređajem. Deca ne smeju čistiti ili održavati uređaj bez nadzora.
- Ovaj uređaj nije namenjen za upotrebu od strane osoba (uključujući decu) sa smanjenim fizičkim, senzornim ili mentalnim sposobnostima ili nedostatkom iskustva i znanja, osim ako su pod nadzorom ili su im data uputstva. Deca koja su pod nadzorom ne smeju se igrati uređajem.
- Ako se proizvod ustupi drugoj osobi za ličnu upotrebu ili kao polovan proizvod, potrebno je takođe proslediti korisnički priručnik, etikete proizvoda i

druge relevantne dokumente i delove.

- Instalaciju i popravke smeju da vrše samo ovlašćeni serviseri. Proizvođač neće snositi odgovornost za štete koje nastanu zbog postupaka koje su obavile neovlašćene osobe, što takođe može poništiti garanciju. Pre instalacije, pažljivo pročitajte uputstva.
- Ne uključujte proizvod ako je u kvaru ili ima vidljivo oštećenje.
- Prekontrolišite da li su funkcijski tasteri na proizvodu isključeni nakon svake upotrebe.

Bezbednost električnih proizvoda

- Ako je proizvod neispravan, ne treba da se koristi dok ga ne popravi ovlašćeni serviser. Postoji opasnost od električnog udara!
- Proizvod povežite samo na uzemljenu utičnicu/vod sa naponom i zaštitom navedenim u „Tehničkim specifikacijama“. Uzemljenje instalacije mora da obavi kvalifikovani električar u slučaju da se proizvod koristi sa ili bez transformatora. Naša kompanija neće biti odgovorna ni za kakve probleme koji nastanu zbog korišćenja proizvoda sa neuzemljenom instalacijom u skladu sa lokalnim propisima.

- Nikada ne perite proizvod prskanjem ili sipanjem vode na njega! Postoji opasnost od električnog udara!
 - Proizvod mora da bude isključen za vreme instalacije, održavanja, čišćenja i popravke.
 - Ako je priključni kabl za napajanje proizvoda oštećen, mora da ga zameni proizvođač, njegov serviser ili odgovarajuće kvalifikovano lice kako bi se izbegle opasnosti.
 - Aparat mora da se instalira tako da može potpuno da se isključi sa mreže. Razdvajanje mora da bude obezbeđeno ili putem mrežnog utikača ili putem prekidača ugrađenog u fiksnu električnu instalaciju u skladu sa građevinskim propisima.
 - Sve radove na električnoj opremi i sistemima treba da vrše samo ovlašćena kvalifikovana lica.
 - U slučaju oštećenja, isključite proizvod i odvojite od električne mreže. Da biste to uradili, isključite osigurač u domaćinstvu.
 - Uverite se da je jačina osigurača kompatibilna sa ovim proizvodom.
- Bezbednost proizvoda**
- UPOZORENJE: Uređaj i njegovi pristupačni delovi se zagrevaju tokom upotrebe. Budite pažljivi da biste izbegli dodirivanje vrućih elemenata. Decu mlađu od 8 godina treba udaljiti osim u slučaju da ih neprekidno nadgledate.
 - Nikad ne koristite proizvod u slučaju oslabljenog rasuđivanja ili koordinacije pod uticajem konzumiranja alkohola i/ili lekova.
 - Budite pažljivi kada koristite alkoholna pića u vašem posuđu. Alkohol na visokim temperaturama isparava i može da prouzrokuje požar jer se može upaliti ako dođe u kontakt sa vrućim površinama.
 - Ne stavljajte nikakav zapaljivi materijal blizu proizvoda, jer njegove stranice mogu da se zagrevaju u toku upotrebe.
 - Održavajte čistoću svih ventilacionih otvora.
 - Ne koristite paročištače za čišćenje uređaja da ne biste izazvali električni udar.
 - UPOZORENJE: Kuvanje na ringli sa zagrejanom masti ili uljem može biti opasno i dovesti do požara. NIKADA ne pokušavajte da gasite vatru vodom, već isključite uređaj, a zatim pokrijte plamen tj., pokrijte ga poklopcem ili protivpožarnim ćebetom.
 - PAŽNJA: Proces kuvanja mora da bude pod nadzorom. Kratkotrajni proces kuvanja mora neprekidno da bude pod nadzorom.

- UPOZORENJE: Opasnost od požara: Nemojte držati predmete na površinama za kuvanje.
 - UPOZORENJE: Ako je površina naprsla, isključite uređaj da biste izbegli mogućnost električnog udara.
 - U slučaju da se staklo ploče za kuvanje polomi: Odmah isključite sve gorionike i sve električne grejne elemente i izolujte uređaj od napajanja. Nemojte da dodirujete površinu uređaja. Nemojte da koristite uređaj.
 - Nakon upotrebe, isključite ringlu pomoću kontrole za nju i ne oslanjajte se na senzor za tiganj.
 - Metalne predmete, kao što su noževi, viljuške, kašike i poklopci, ne treba stavljati na površinu ringle jer bi mogli da se zagreju.
 - Ovaj aparat nije predviđen da se upravlja putem eksternog tajmera ili posebnog sistema daljinskog upravljača.
 - Pritisak pare koji se može stvoriti zbog vlage na površini ploče za kuvanje ili na dnu šerpe može da izazove pomeranje šerpe. Zbog toga treba da se uverite da su površina rerne i dna šerpi uvek suve.
 - Ringle se zasnivaju na tehnici „indukcije“. Vaša indukciona ploča za kuvanje, koja istovremeno štedi vreme i novac, mora da se koristi sa šerpama koje su podesne za indukciono kuvanje; u suprotnom, ringle neće raditi. Pogledajte *Opšte informacije o kuvanju, strana 14* u vezi sa izborom šerpi.
 - Indukcione ploče za kuvanje stvaraju magnetno polje koje može da ima štetni uticaj na ljude koji koriste uređaje kao što su insulinska pumpa ili pejs-mejker.
 - UPOZORENJE: Koristite samo štitnike ploče za kuvanje koje je dizajnirao proizvođač aparata za kuvanje ili koje je proizvođač aparata odredio kao pogodne u uputstvu za upotrebu, ili štitnike ploče za kuvanje koje sadrži aparat. Upotreba neodgovarajućih štitnika može izazvati nezgode.
- Za pouzdanost proizvoda od požara:
- Uverite se da je utikač dobro umetnut u utičnicu kako ne bi izazvao varnice.
 - Ne koristite oštećen, isečen ili produžni kabl, osim originalnog kabla.
 - Pobrinite se da na utičnici na koju je priključen proizvod nema ni vlage ni tečnosti.
- Namena**
- Ovaj proizvod je namenjen za kućnu upotrebu. Komercijalna upotreba nije dozvoljena.
 - PAŽNJA: Ovaj aparat služi samo za kuvanje. On ne sme da se

koristi za druge svrhe, na primer za grejanje prostorije."

- Proizvođač neće biti odgovoran ni za kakve štete koje su nastale kao posledica nenamenske upotrebe ili pogrešnog rukovanja.

Bezbednost dece

- **UPOZORENJE:** Pristupačni delovi mogu da se zagreju za vreme upotrebe. Decu treba udaljiti.
- Materijali za pakovanje su opasni za decu. Ambalažne materijale držite van domašaja dece. Molimo da sve delove ambalaže odložite u otpad u skladu sa ekološkim standardima.
- Električni proizvodi su opasni za decu. Udaljite decu od proizvoda kada je uključen i nemojte im dozvoliti da se igraju sa proizvodom.

- Iznad uređaja ne stavljajte predmete koje bi deca mogla da dohvate.

Odlaganje dotrajalog proizvoda u otpad

Usaglašenost sa WEEE direktivom i odlaganje otpada:



Ovaj proizvod je usaglašen sa WEEE direktivom Evropske Unije (2012/19/EU). Ovaj proizvod nosi znak klasifikacije za električni i elektronski otpad (WEEE). Ovaj proizvod je proizveden od visoko kvalitetnih delova i materijala koji se mogu ponovo koristiti i pogodni su za reciklažu. Nemojte odlagati proizvod u otpad sa običnim kućnim otpadom i drugim otpadima na kraju veka trajanja. Odložite ga u centar za sakupljanje i reciklažu električnog i elektronskog otpada. Konsultujte se sa svojim lokalnim vlastima da biste saznali o ovim centrima za sakupljanje otpada.

Usaglašenost sa RoHS direktivom:

Proizvod koji ste kupili u saglasnosti je sa RoHS direktivom Evropske Unije (2011/65/EU). On ne sadrži štetne i zabranjene materijale navedene u direktivi.

Odlaganje ambalažnog materijala

- Ambalažni materijali su opasni po decu. Ambalažni materijal čuvajte na bezbednom mestu, van domašaja dece. Ambalažni materijali za ovaj proizvod su proizvedeni od materijala koji se mogu reciklirati. Odložite ih pravilno i sortirajte u skladu sa uputstvima za recikliranje otpada. Ne odlažite ih sa običnim kućnim otpadom.

2 Opšte informacije

Pregled

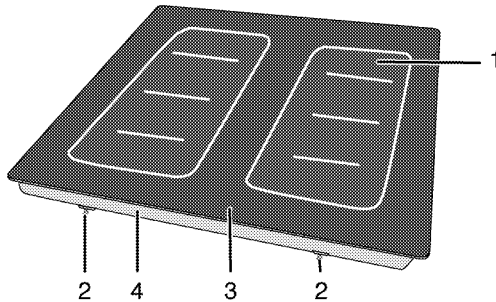

- | | | | |
|---|-----------------------------|---|--------------------------|
| 1 | Indukciona ploča za kuvanje | 3 | Staklokeramička površina |
| 2 | Montažna stega | 4 | Poklopac osnove |

Tehničke specifikacije

Napon/frekvencija	1N ~ 220-240 V/ 2N ~ 380-415 V ; 50 Hz
Ukupna potrošnja energije	7200 W
Tip kabla / poprečni presek	min.H05V2V2-F 5 x 1,5 mm ²
Spoljne dimenzije (visina/širina/dubina)	55 mm/580 mm/510 mm
Ugradne dimenzije (širina/dubina)	560 (+2) mm/490 (+2) mm
Gorionici	
Levi I-II-III-IV	Indukciona ploča za kuvanje
Dimenzije	(94 x 225 mm) x 4
Snaga	1250 W x 4 (maks. 3600 W)
Desni I-II-III-IV	Indukciona ploča za kuvanje
Dimenzije	(94 x 225 mm) x 4
Snaga	1250 W x 4 (maks. 3600 W)
Indukciona ploča za kuvanje	
Dimenzije	94x225 mm
Snaga	1250 W
Indukciona ploča za kuvanje	
Dimenzije	94x225 mm
Snaga	1250 W



Tehničke specifikacije se mogu izmeniti bez prethodnog obaveštenja da bi se poboljšao kvalitet proizvoda.



Slike koje su date u ovom uputstvu za upotrebu su samo ilustrativne i možda se neće u potpunosti poklapati sa vašim proizvodom.



Vrednosti, koje su navedene na oznakama proizvoda ili u drugoj dokumentaciji koju ste dobili uz proizvod, dobijene su pod laboratorijskim uslovima u skladu sa odgovarajućim standardima. U zavisnosti od radnih uslova i uslova okruženja proizvoda, ove vrednosti se mogu razlikovati.

3 Instalacija

Proizvod mora da instalira kvalifikovano lice u skladu sa važećim propisima. U suprotnom, garancija neće važiti. Proizvođač neće biti odgovoran za štete koje nastanu zbog postupaka koje su obavile neovlašćene osobe i može da poništi garanciju.



Priprema lokacije i električne instalacije za proizvod su odgovornost kupca.



OPASNOST:

Ovaj proizvod mora da se instalira u skladu sa svim lokalnim propisima za gasne i/ili električne instalacije.



OPASNOST:

Pre instalacije vizuelno proverite da li na proizvodu postoje bilo kakva oštećenja. Ako ustanovite oštećenja, nemojte ga instalirati. Oštećeni proizvodi predstavljaju opasnost po vašu bezbednost.

Pre instalacije

Ploča za kuvanje je projektovana za ugradnju u komercijalnu radnu ploču. Između aparata i zidova kućišta i nameštaja mora da se ostavi bezbedan ramak. Pogledajte sliku (vrednosti su u mm).

- Može se koristiti i u slobodno stojećem položaju. Obezbedite minimalni razmak od 750mm iznad površine ploče za kuvanje.
- (*) Ako se kuhinjski aspirator montira iznad šporeta, pogledajte uputstvo proizvođača aspiratora u vezi sa visinom instalacije (min. 650 mm)
- Uklonite ambalažne materijale i transportne blokade.
- Površine, sintetički laminati i lepkevi moraju da budu otporni na toplotu (minimalno 100 °C).
- Radna ploča mora da bude nivelisana i učvršćena horizontalno.
- Isecite otvor za ploču za kuvanje u površini radne ploče prema ugradnim dimenzijama.

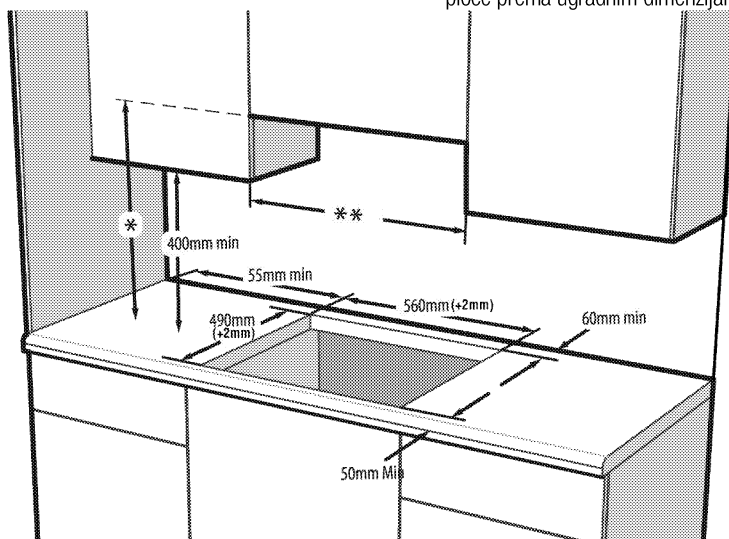

- * Minimalna visina do aspiratora prema preporuci navedenoj u uputstvu za upotrebu aspiratora
- ** Minimalno rastojanje između ormarića mora da bude širina ploče za kuvanje

Instalacija i povezivanje

- Uređaj se može instalirati i povezati samo u skladu sa propisanim pravilima za instalaciju.





Ne postavljajte ploču za kuvanje na mesta sa oštrim ivicama ili uglovima. Postoji opasnost od loma staklokeramičke površine!

Električno povezivanje

Povežite proizvod sa uzemljenom utičnicom koja je zaštićena minijaturnim prekidačem odgovarajućeg kapaciteta kao što je navedeno u tabeli „Tehničke specifikacije“. Angažujte kvalifikovanog električara da obavi povezivanje sa uzemljenom instalacijom dok

koristite proizvod sa ili bez transformatora. Naša kompanija nije odgovorna ni za kakvu štetu koja će prosteći zbog korišćenja proizvoda bez uzemljene instalacije u skladu sa lokalnim propisima.

OPASNOST:
 Na gasnu mrežu proizvod sme da priključi samo ovlašćeno kvalifikovano lice. Garantni rok za proizvod počinje samo nakon pravilne instalacije. Proizvođač neće biti odgovoran za štete koje nastanu zbog postupaka koje su obavile neovlašćene osobe.

OPASNOST:
 Električni kabl za napajanje ne sme da se priklešti, savije ili prignječi ili da dođe u dodir sa vrućim delovima proizvoda. Oštećeni kabl za napajanje mora da zameni kvalifikovani električar. U suprotnom, postoji opasnost od električnog udara, kratkog spoja ili požara!

- Povezivanje mora da se izvede u skladu sa nacionalnim propisima.
- Podaci o mrežnom napajanju moraju da odgovaraju podacima koji su navedeni na tipskoj pločici proizvoda. Tipaska pločica se nalazi na zadnjem delu kućišta proizvoda.
- Kabl za napajanje vašeg proizvoda mora da bude u skladu sa vrednostima u tabeli „Tehničke specifikacije“.

OPASNOST:
 Pre radova na električnoj instalaciji isključite proizvod iz struje. Postoji opasnost od električnog udara!

Povezivanje kabla za napajanje

1. Ovaj proizvod mora priključiti kvalifikovani električar kao što je tehničar iz lokalne kompanije za električnu energiju ili NICEIC registrovani izvođač, na pogodnu dvopolnu kontrolnu jedinicu sa minimalnim zazorom kontakta od 3 mm u svim polovima. Ova kontrolna jedinica mora biti instalirana u skladu sa IEE propisom. Nepridržavanje ovog uputstva može da dovede do problema u radu i poništavanja garancije za proizvod.

Preporučuje se dodatna zaštita putem FID sklopke za zaštitu od struje greške.

Ako je kabl isporučен sa proizvodom:

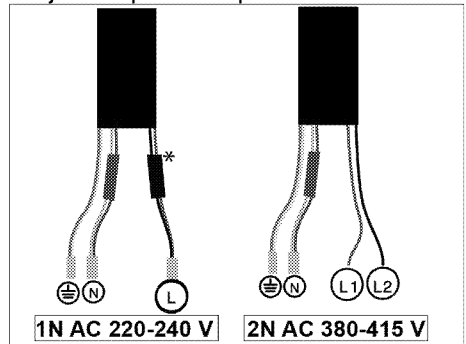

* (Možda neće postojati kod vašeg proizvoda.)

2. Za **jednofazno povezivanje**, žice treba povezati na sledeći način:

- Braon/crni kabl = L (faza)
- Plavi/ kabl = N (nula)
- Zeleno/žuti kabl = (E)  (Uzemljenje)

» ili

- /crni kabl = L (faza)
- Plavi/Braon kabl = N (nula)
- Zeleno/žuti kabl = (E)  (Uzemljenje)

3. Za **dvofazno povezivanje**, žice treba povezati na sledeći način:

- Braon kabl = L1 ili L2 (faza 1 ili faza 2)
- Crni kabl = L2 ili L1 (faza 2 ili faza 1)
- Plavi/ kabl = N (nula)
- Zeleno/žuti kabl = (E)  (Uzemljenje)

» ili

- Crni kabl = L1 (faza 1)
- C kabl = L2 (faza 2)
- Plavi/Braon kabl = N (nula)
- Zeleno/žuti kabl = (E)  (Uzemljenje)

Instalacija proizvoda

Ukoliko je rerna ispod:

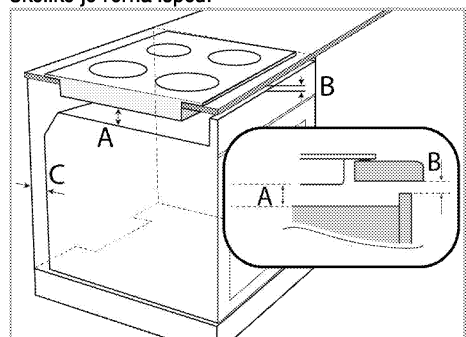

A min. 15 mm

B min. 5 mm

C 20 mm

Ukoliko je daska ispod:

Potrebno je da se ostavi ventilacioni otvor na zadnjem delu komada nameštaja, kao što je pokazano na sledećoj slici.

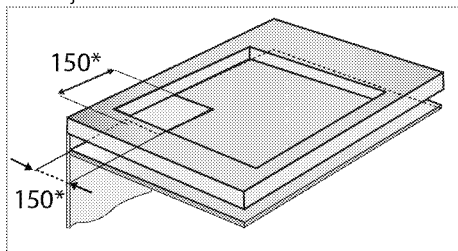

* min.

Prilikom instalacije ploče za kuvanje, proizvod postavite paralelno površini na koju se instalira. Takođe postavite zaptivnu gumu na delove ploče za kuvanje koji dolaze u dodir sa radnom pločom, kao što je opisano u nastavku, da bi se sprečilo prodiranje tečnosti između proizvoda i radne ploče.

1. Pripremite površinu radne ploče kao što je pokazano na slici.
2. Okrenite ploču za kuvanje naopačke i postavite na ravnu površinu.
3. Prilikom instalacije ploče, postavite zaptivku koja je priložena u pakovanju oko ploče kao što je prikazano na sledećoj slici tako da ostane 1 mm do 2 mm ka unutra od spoljašnje ivice stakla.

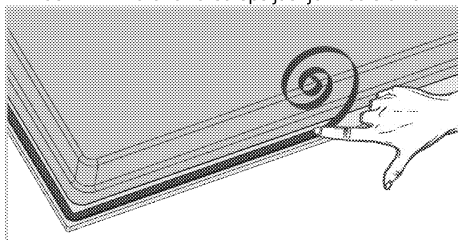

4. Fiksirajte opruge za montiranje ubacivanjem i zavijanjem kroz otvore na dnu kućišta kao što je prikazano na slici.

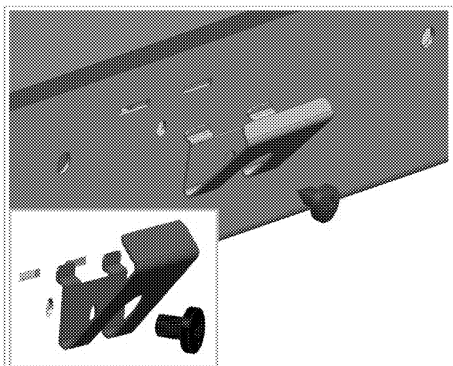

i Kod nekih modela, vaš proizvod se može isporučiti sa već postavljenim oprugama za montiranje.

i Broj opruga za montiranje na vašem proizvodu zavisi od modela proizvoda.

5. Postavite ploču za kuvanje na radnu ploču i poravnajte je.
6. Kada se ploča štednjaka postavi na gornju kuhinjsku ploču, jednostavno se fiksira pomoću stega. Ako dimenzije gornje ploče nisu odgovarajuće, 2 stega za fiksiranje se mogu postaviti na prednju stranu proizvoda kao što je prikazano na slici ispod.

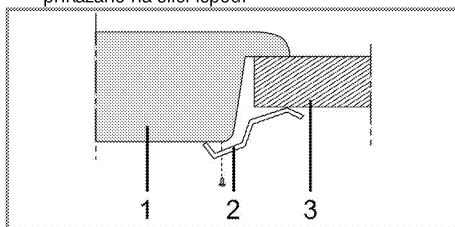

- 1 Ploča za kuvanje
- 2 Instalaciona stezaljka
- 3 Radna ploča

i Prilikom instaliranja ploče za kuvanje na ormarić mora da se instalira policica kako bi se ormarić odvojio od ploče za kuvanje, kao što je ilustrovano na gornjoj slici. To se ne zahteva kada je instalirate iznad ugradne rerne.

Proizvod se može dodirnuti odozdo zašto što je instaliran na fioci, ovaj deo mora da se pokrije drvenom pločom.

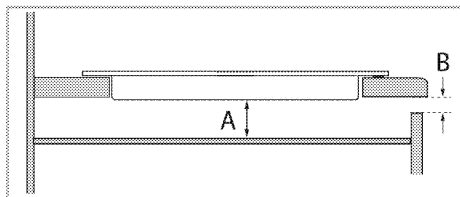

A min. 15 mm

B min. 5 mm

Zadnja strana (rupe za povezivanje)



Lokacije priključnih rupa koje su prikazane na slici u nastavku su šematske i mogu se razlikovati u zavisnosti od modela proizvoda. Pričvrstite ih u skladu s priključnim rupama na vašem proizvodu.

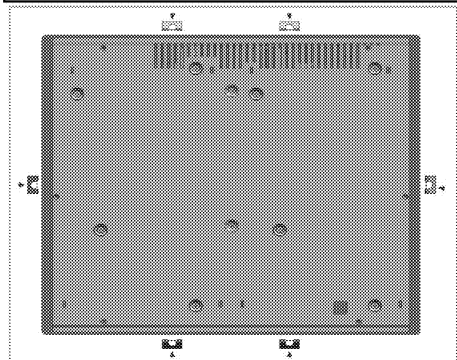

OPASNOST:

Povezivanje u drugačije otvore nije dobra praksa s obzirom na sigurnost, jer može da dođe do oštećenja gasnog i električnog sistema.



OPASNOST:

Ploča za kuvanje sadrži delove koji rade na gas i struju. Iz tog razloga, ploču za kuvanje treba fiksirati za radnu ploču isključivo preko otvora za fiksiranje, koristeći isključivo elemente za pričvršćivanje i zavrtnje koji su priloženi i na način koji je naveden u priručniku. U suprotnom, predstavljaće opasnost po život i svojinu.



Broj opruga za montiranje na vašem proizvodu zavisi od modela proizvoda.

Finalna provera

1. Rukujte proizvodom.
2. Proverite sve električne funkcije.

Odlaganje u otpad

Odlaganje ambalažnog materijala

- Ambalažni materijali su opasni po decu. Ambalažni materijal čuvajte na bezbednom mestu, van domašaja dece. Ambalažni materijali za ovaj proizvod su proizvedeni od materijala koji se mogu reciklirati. Odložite ih pravilno i sortirajte u skladu sa uputstvima za recikliranje otpada. Ne odlažite ih sa običnim kućnim otpadom.

Odlaganje dotrajalog proizvoda u otpad

- Sačuvajte originalnu ambalažnu kutiju ovog proizvoda i transportujte proizvod u njoj. Pratite uputstva na kutiji. Ako nemate originalnu ambalažnu kutiju, proizvod upakujte u foliju za pakovanje sa vazдушnim mehurčićima ili deblji karton i dobro zalepite.



Proverite opšti izgled svog proizvoda da biste pronašli eventualna oštećenja koja su mogla nastati za vreme transporta.

Odlaganje dotrajalog proizvoda u otpad



Dotrajali proizvod odložiti na ekološki prihvatljiv način.

Ovaj uređaj nosi simbol selektivnog sortiranja za električni i elektronski otpad (WEEE). To znači da se ovaj uređaj mora obraditi u skladu sa Evropskom direktivom 2002/96/EC kako bi se reciklirao ili demontirao i time njegov uticaj na životnu sredinu smanjio na najmanju moguću meru. Za dalje informacije kontaktirajte lokalne ili regionalne službe. Obratite se svom lokalnom dobavljaču ili centru za prikupljanje čvrstog otpada u vašem regionu da biste saznali kako da odložite svoj proizvod u otpad. Pre odlaganja ovog proizvoda u otpad odsecite utikač sa mrežnog kabela i onemogućite bravicu na vratima (ako postoji) kako bi se izbegle situacije koje su opasne za decu.

4 Pripreme

Saveti za uštedu energije

Sledeće informacije će vam pomoći da vaš uređaj koristite na ekološki način i štedite energiju:

- Odmrznite smrznuta jela pre pečenja.
- Za kuvanje koristite šerpe i tiganje sa poklopcem. Ako se ne stavi poklopac, potrošnja energije može biti 4 puta veća.
- Izaberite gorionik koji odgovara veličini dna šerpe koja će biti korišćena. Uvek birajte pravilnu veličinu šerpe za svoje jelo. Veće šerpe zahtevaju više energije.
- Koristite šerpe sa ravnim dnom kada kuvate na električnim ringlama. Šerpe sa debelim dnom obezbeđuju bolju toplotnu provodnost. Možete da uštedite do 1/3 energije.
- Posude i šerpe moraju da odgovaraju zonama za kuvanje. Dno posuda ili šerpe ne sme biti manje od ringle.
- Održavajte čistoću zona za kuvanje i dna šerpi. Nečistoće će smanjiti provođenje toplote između zone za kuvanje i dna šerpe.

Prva upotreba

Prvo čišćenje proizvoda



Prilikom upotrebe nekih deterdženata ili sredstava za čišćenje mogla bi da se ošteti površina.

Ne koristite agresivne deterdžente, praškove/tečnosti za čišćenje ili oštre predmete tokom čišćenja.

1. Uklonite sve ambalažne materijale.
2. Obrišite površine proizvoda vlažnom krpom ili sunderom i osušite ga krpom.

Prvo zagrevanje



Tokom prvog uključivanja se par sati može javiti dim i osetiti neobičan miris. To je potpuno normalno. Pobrinite se da soba ima dobru ventilaciju radi uklanjanja dima i neobičnog mirisa. Izbegavajte direktno udisanje dima i mirisa koji se osećaju.

5 Kako koristiti ploču za kuvanje

Opšte informacije o kuvanju



Nikad punite posudu uljem više od jedne trećine. Ne ostavljajte ploču za kuvanje bez nadzora kada zagrevate ulje. Pregrejano ulje predstavlja opasnost od požara. **Nikada ne pokušavajte da eventualnu vatru gasite vodom!** Ako se ulje zapali, pokrijte ga protivpožarnim čebetom ili vlažnom krpom. Isključite ploču za kuvanje, ako se to može bezbedno uraditi i pozovite vatrogasce.

- Pre prženja hrane, uvek je dobro osušite i pažljivo spustite u vrelo ulje. Postarajte se da namirnice budu potpuno odmrznute pre prženja.
- Ne poklapajte posudu koju koristite kada zagrevate ulje.
- Postavite lonce i šerpe na način da njihove ručice ne budu iznad ploče za kuvanje kako biste sprečili njihovo zagrevanje. Ne stavljajte na ploču za kuvanje nestabilne posude ili one koje se mogu lako prevrnuti.
- Ne stavljajte prazne posude i šerpe na zone za kuvanje koje su uključene. Mogu da se oštete.
- Rad zone za kuvanje bez posude ili šerpe na njoj izazvaće oštećenje uređaja. Isključite zone za kuvanje nakon što je kuvanje završeno.
- Kako površina uređaja može biti vruća, ne stavljajte na nju plastične ili aluminijumske posude. Odmah očistite sve takve otopljene materijale sa površine. Takve posude ne bi trebalo koristiti ni za držanje hrane.
- Koristite samo šerpe ili posude sa ravnim dnom.
- U šerpe i lonce stavljajte odgovarajuću količinu hrane. Tako ćete sprečiti nepotrebno čišćenje zbog preliivanja. Ne stavljajte poklopce za šerpe i lonce na zone za kuvanje. Postavite šerpe na način da budu u centru zone za kuvanje. Kada želite da premestite šerpu na drugu zonu za kuvanje, podignite je i stavite na zonu za kuvanje koju želite umesto da je povlačite po površini.

Izbor šerpe

- Staklokeramička površina je otporna na toplotu i na nju ne utiču velike temperaturne razlike.
- Ne koristite staklokeramičku površinu kao mesto za čuvanje ili kao dasku za sečenje hrane.
- Koristite samo šerpe i lonce sa obrađenim dnom. Oštre ivice mogu izgrebati površinu.

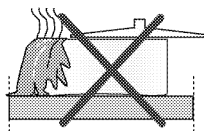

Prolivanja hrane mogu oštetiti staklokeramičku površinu i izazvati požar.

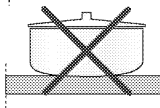

Nemojte koristiti posude sa konkavnim ili konveksnim dnom.

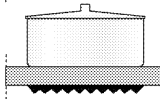

Koristite samo šerpe i lonce sa ravnim dnom. Oni obezbeđuju lakši prenos toplote.

„Način ključanja može zavisi od vrste sudova, veličine posude i veličine zone kuvanja, za homogenije ključanje možete koristiti za korak veću zonu kuvanja. Korišćenje veće zone kuvanja nema negativne efekte na potrošnju energije na indukcionim pločama, jer se toplota stvara samo u odnosnoj oblasti posude.“

Za indukcione ploče za kuvanje, koristite samo posude pogodne za indukciono kuvanje.

Testiranje šerpe

Koristite sledeće metode da proverite da li je vaša šerpa kompatibilna sa pločom za kuvanje ili ne.

1. Vaša šerpa je kompatibilna ako njeno dno ima magnet.
2. Vaša šerpa je kompatibilna ako  simbol ne treperi kada šerpu stavite na zonu za kuvanje i uključite ploču za kuvanje.

Možete koristiti čelične, teflonske ili aluminijumske šerpe sa specijalnim magnetnim dnom koje imaju etiketu ili upozorenja koja označavaju da je šerpa pogodna za indukciono kuvanje. Staklene i keramičke posude, lonce i posude od nerđajućeg čelika sa nemagnetskim aluminijumskim dnom ne bi trebalo koristiti.

Sistem za prepoznavanje-fokusiranje šerpe

Kod indukcionog kuvanja, napajanje dobija samo površina pokrivena posudom na odgovarajućoj zoni za kuvanje. Sistem prepoznaje dno posude i samo se ta površina automatski zagreva. Kuvanje prestaje ako se

u toku kuvanja posuda podigne sa zone za kuvanje. Izabrana zona za kuvanje i  simbol trepere naizmenično.

Bezbedna upotreba

Nemojte birati veliku jačinu zagrevanja kada koristite nelepljive (teflon) šerpe bez ulja ili sa vrlo malo ulja. Ne stavljajte metalne predmete kao što su viljuške, noževi ili poklopci šerpi na ploču za kuvanje jer se mogu zagrejati.

Nikada ne koristite aluminijumsku foliju za kuvanje. Nikada ne stavljajte namirnice uvijene u aluminijumsku foliju na zonu za kuvanje.



Ako ispod ploče za kuvanje postoji rena i ona je uključena, senzori ploče za kuvanje mogu smanjiti jačinu kuvanja ili isključiti renu.



Kada je ploča za kuvanje uključena, držite predmete sa svojstvima magneta kao što su kreditne kartice ili kasete dalje od ploče za kuvanje.

Korišćenje lonca na široj površini zone za kuvanje

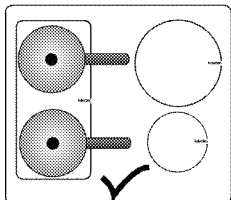

Širu zonu za kuvanje možete koristiti posebno, kao zadnju levu i prednju levu zonu za kuvanje.

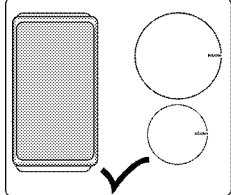

Širu površinu zone za kuvanje možete koristiti za velike lonce i šerpe.

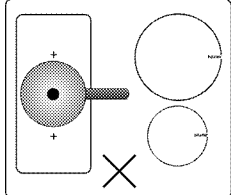

Vaš lonac ili šerpa mora da pokrije oba centra šire površine zone za kuvanje. Ovu zonu za kuvanje nemojte koristiti ni na jedan drugi način.

Biranje zone za kuvanje koja odgovara posudi

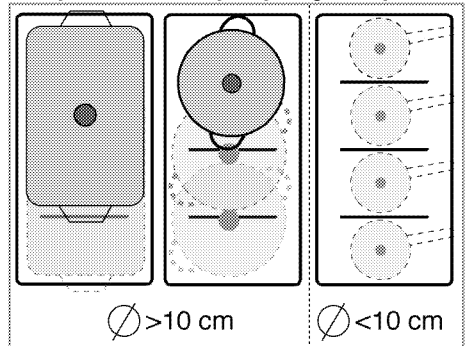

- Za posude sa dnom širim od 10 cm, možete da koristite 2 ili više kombinovanih zona za kuvanje.
- Možete da koristite svaku zonu za kuvanje zasebno za posude sa dnom manjim od 10 cm.

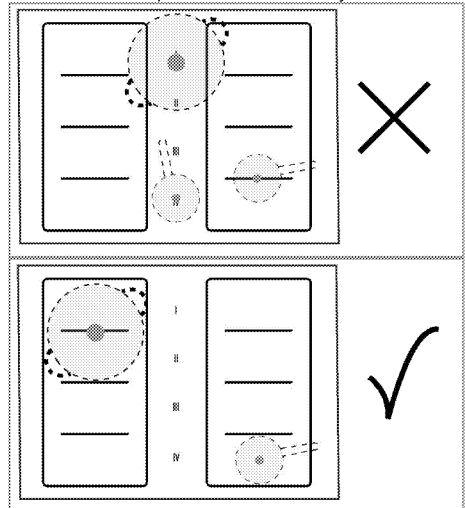

- Nemojte da stavljate posude između leve i desne zone za kuvanje.
- Postavite posude sa osnovama manjim od 10 cm tako da centrirate jednu zonu za kuvanje. U suprotnom, može doći do problema kod detekcije posude.

Korišćenje ploča za kuvanje



OPASNOST:

Pazite da na ploču za kuvanje ne padne neki predmet. Čak i mali predmeti, npr. slanik, mogu da oštete ploču za kuvanje.

Ne koristite naprsu ploču za kuvanje. Voda može ući u naprsline i prouzrokovati kratak spoj.

U slučaju bilo kakvog oštećenja površine (npr. vidljive naprsline), odmah isključite proizvod da biste smanjili opasnost od električnog udara.

Kontrolna tabla

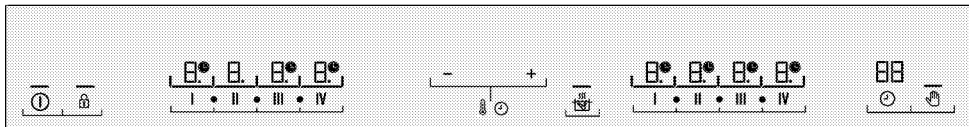

Specifikacije

- Dugmad za podešavanje (+/-) temperature i vremena
- Lampica koja označava da je odgovarajući taster u funkciji
- Taster za kombinovanje/razdvajanje zona za kuvanje
- Taster plus
- Taster minus
- Taster za UKLJ./ISK.
- Taster za Blokadu tastera
- Taster za aktiviranje/deaktiviranje tajmera
- Taster za brzo zagrevanje
- Taster za zaustavljanje
- I** Taster za biranje leve/desne I zone za kuvanje
- II** Taster za biranje leve/desne II zone za kuvanje
- III** Taster za biranje leve/desne III zone za kuvanje
- IV** Taster za biranje leve/desne IV zone za kuvanje

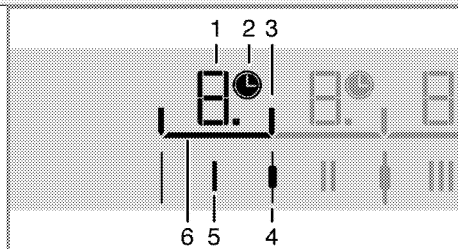

- 1 Indikator temperature (podešavanje temperature 0 - 9.)
- 2 Simbol tajmera
- 3 Lampica za identifikaciju zone za kuvanje
- 4 Taster za kombinovanje/razdvajanje zona za kuvanje
- 5 Taster za biranje zone za kuvanje
- 6 Lampica za biranje zone za kuvanje



Grafički prikaz podataka i brojeke imaju samo informativnu svrhu. Realni prikazi ili funkcije mogu se razlikovati za vaš model ploče za kuvanje.

Displej zone za kuvanje



Ovim proizvodom se upravlja putem senzorske komandne table. Svaka operacija koju izvršite na senzorskoj komandnoj tabli biće potvrđena zvučnim signalom.



Komandnu tablu uvek održavajte čistom i suvom. Vlažne i zaprljane površine mogu izazvati probleme u radu ovih funkcija.

Uključivanje ploče za kuvanje

1. Dodirnite taster na komandnoj tabli. Lampica tastera se uključuje. Ploča za kuvanje spremna za upotrebu.
2. Kada je ploča za kuvanje uključena, obavlja se automatska detekcija šerpe. Ako je šerpa

postavljena, lampice za biranje zona za pripremu hrane na koju se šerpa stavlja će svetleti 10 sekundi.

Na primer, ako imate dve šerpe kao što je prikazano na slici ispod, lampice za izbor zona za kuvanje na kojima su šerpe postavljene će svetleti 10 sekundi.

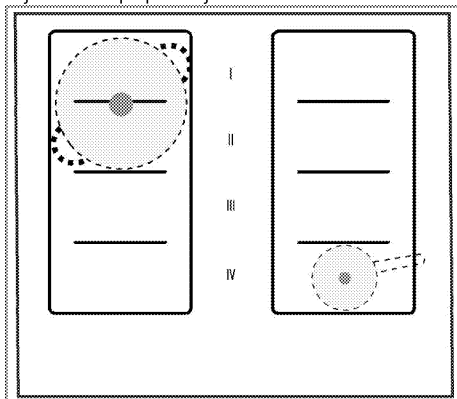

3. Ako dodirnete ili levi I ili desni II taster tokom 10 sekundi kao na primeru, možete da koristite levo površine ringi zasebno.

Ako dodirnete ● taster između levog I i levog II tastera, možete da koristite levu I i levu II površinu ringle u kombinaciji.

Možete da aktivirate desnu površinu ringle ako dodirnete desni IV taster.

Nakon završetka automatske detekcije tiganja, takođe možete da izaberete površine ringle na kojima tiganj nije detektovan da biste ih aktivirali.

i Lampice za izbor zona za kuvanje će se isključiti ako se nijedna radnja ne obavi tokom 10 sekundi. Ako se radnja ne obavi u narednih 10 sekundi po isteku ovog vremena, onda će se grejna ploča automatski vratiti u režim mirovanja.

Isključivanje ploče za kuvanje.

1. Dodirnite Ⓞ taster na komandnoj tabli. Ploča za kuvanje će se isključiti i vratiti u režim pripravnosti.

i Ako se simbol „H“ ili „h“ pojavi na displeju zone za kuvanje kada je ploča za kuvanje isključena, to znači da je zona za kuvanje još uvek vruća. Ne dodirujte zone za kuvanje.

lampica preostale toplote

Ako simbol „H“ svetli na displeju zone za kuvanje, to ukazuje na to da je zona za kuvanje još uvek vruća i da se može koristiti za održavanje toplote male količine

hrane. Ovaj simbol će se ubrzo pretvoriti u „h“ što označava manju toplotu.

i Kada nestane struja, lampica preostale toplote se neće upaliti i ne upozorava korisnika na vruće zone za kuvanje.

Uključivanje zona za kuvanje (odeljak za kuvanje)

1. Dodirnite Ⓞ taster da biste uključili ploču za kuvanje.
2. Dodirnite taster za biranje zone za kuvanje koju želite da uključite.

“0” se pojavljuje na displeju zone za kuvanje i lampica odgovarajuće zone za kuvanje svetli.

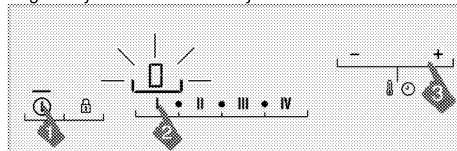

i Lampice za izbor zona za kuvanje će se isključiti ako se nijedna radnja ne obavi tokom 10 sekundi. Ako se radnja ne obavi u narednih 10 sekundi po isteku ovog vremena, onda će se grejna ploča automatski vratiti u režim mirovanja.

3. Dodirivanjem tastera + i -, podesite nivo temperature između “0” i “9”.

Isključivanje zona za kuvanje

Izabrana zona za kuvanje može biti isključena na 3 različita načina:

1. **Smanjenjem temperature na nivo „0”**
Možete isključiti zonu za kuvanje smanjenjem temperature na nivo “0”.
2. **Korišćenjem funkcije za isključivanje tajmera za željenu zonu za kuvanje**
Kada vreme istekne, tajmer će isključiti zonu za kuvanje koja mu je određena. “0” vrednost će se pojaviti na određenom displeju zone za kuvanje. Simbol ⌚ na displeju zone za kuvanje će nestati.
Kada vreme istekne, začuće se alarm. Dodirnite bilo koji taster na komandnoj tabli da biste utišali zvučni alarm.
3. **Dodirivanjem simbola odgovarajuće zone za kuvanje u trajanju od 3 sekunde.**
Pritisnite simbol zone za kuvanje koju želite da isključite u trajanju od 3 sekunde.

Kombinovanje zona za kuvanje

1. Dodirnite Ⓞ taster da biste uključili ploču za kuvanje.
2. Dodirnite taster za biranje bilo koje zone za kuvanje koju želite da kombinujete.

» 0 se pojavljuje na displeju zone za kuvanje i lampica odgovarajuće zone za kuvanje svetli.

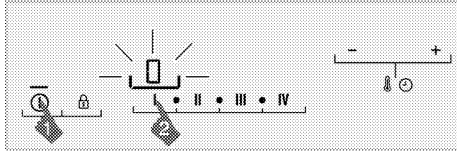

3. Dodirnite taster ● između ove zone za kuvanje i taster susedne zone koju želite da kombinujete.

» Lampica između kombinovanih zona za kuvanje će se isključiti a simbol „0” na displeju na levoj zoni za kuvanje će zasvetleti/nastaviti da svetli.

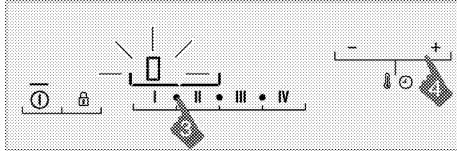

4. Dodirivanjem tastera + i —, podesite nivo temperature između "0" i "9".

» Sada su zone za kuvanje kombinovane tako da rade kao jedna zona za kuvanje na podešenom nivou temperature.

5. 3. Ako želite da kombinujete 3. i 4. zonu za kuvanje,

Za dodavanje 3. i/ili 4. godine za kuvanje dvema kombinovanim zonama za kuvanje, dodirnite taster ● između njih.

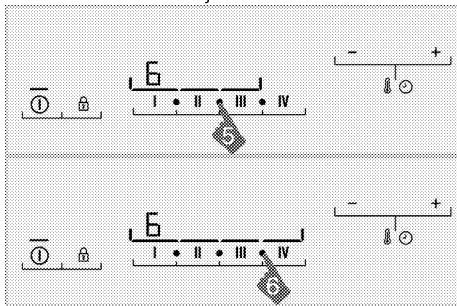

» Zone za kuvanje će biti kombinovane i svetlo za označavanje između njih će se isključiti a displeji zona za kuvanje će takođe postati udruženi. Indikator temperature na levoj zoni za kuvanje će ostati uključeni i radiće na nivou temperature koji je podešen kao pojedinačna zona za kuvanje.

Kombinovanje aktivnih zona za kuvanje

1. Za kombinovanje dvaju susednih zona za kuvanje koje rade pojedinačno na različitim ili istim nivoima temperature, dodirnite taster ● između zona za kuvanje.

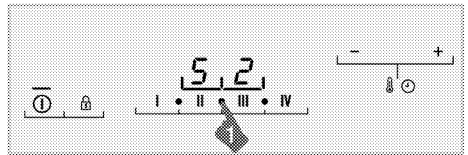

» Kada se zone za kuvanje koje rade zasebno kombinuju, svetlo za razdvajanje između njih će se isključiti i nivo temperature će biti prikazan na displeju leve zone za kuvanje. Kombinovane zone za kuvanje će nastaviti da rade kao pojedinačna zona za kuvanje na nižem nivou temperature kombinovanih zona za kuvanje.

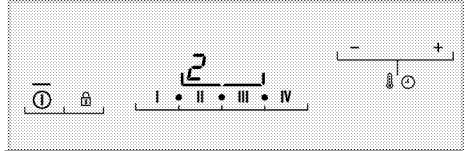

i Svaka prethodna temperatura ili, ako postoji, vrednost vremena na kombinovanim zonama za kuvanje će dobiti manju vrednost nakon kombinovanja.
Na primer, ako kombinujete zonu za kuvanje podešenu na 10 minuta pri nivou temperature 6 i zonu za kuvanje podešenu na 20 minuta na nivou temperature 2, kombinovane zone za kuvanje će raditi 10 minuta na nivou temperature 2.

Za razdvajanje kombinovanih zona za kuvanje;

1. Dodirnite taster ● između kombinovanih zona za kuvanje koje želite da razdvojite.

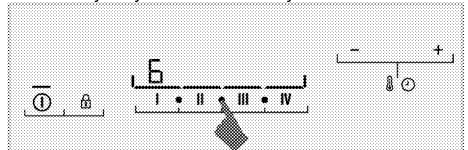

» Zone za kuvanje na desnoj strani i zone za kuvanje na levoj strani tastera ● koji ste dodirнули će biti razdvojeni i nastaviti da rade. Lampica za identifikaciju zona kuvanja će se uključiti.

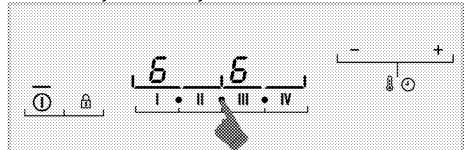

i Odvojene zone kuvanja će nastaviti rad na vrednostima temperature koje su imale pre kombinovanja.

Isključivanje kombinovanih zona za kuvanje

Kombinovane zone za kuvanje se mogu isključiti na 3 različita načina:

1. **Smanjenjem temperature na nivo „0“**
Možete isključiti kombinovane zone za kuvanje smanjenjem temperature na nivo "0".
2. **Korišćenjem funkcije za isključivanje kod tajmera za kombinovane zone za kuvanje**
Kada vreme istekne, tajmer će isključiti zonu za kuvanje koja mu je određena. "0" vrednost će se pojaviti na određenom displeju zone za kuvanje. Simbol  na displeju zone za kuvanje će nestati.
Kada vreme istekne, začuće se alarm. Dodirnite bilo koji taster na komandnoj tabli da biste utišali zvučni alarm.
3. **Dodirivanjem simbola za bilo koji od kombinovanih zona za kuvanje tokom 3 sekunde**
Pritisnite simbol bilo koje od kombinovanih zona za kuvanje koje želite da isključite tokom približno 3 sekunde.

POJAČIVAČ

Funkciju pojačavača možete da koristite da biste obavili zagrevanje pri maksimalnoj snazi. Međutim, ova funkcija se ne preporučuje za duže kuvanje.

Direktno biranje POJAČIVAČA:

1. Dodirnite taster  taster da biste uključili ploču za kuvanje.
2. Izaberite željenu zonu za kuvanje dodirivanjem tastera za biranje zone za kuvanje.

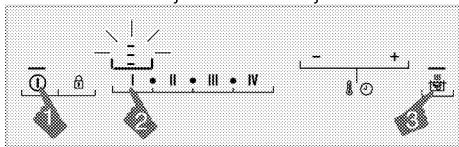

3. Dodirnite taster  taster.
Izabrana zona za kuvanje će raditi maksimalnom snagom i naizmenično će treperiti 3 lampice na displeju zone za kuvanje.

Kada se vreme podešavanja pojačavača (pogledajte tabelu 2: Tabela ograničenja vremena rada) završi, zona za kuvanje će se isključiti.

Izbor pojačavača kada je zona za kuvanje aktivna:

1. Dodirnite taster  nakon što se zona za kuvanje uključi i nakon što je radila najmanje 20 sekundi na određenom nivou.

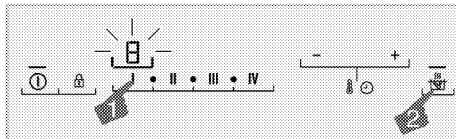

Zona za kuvanje treba da završi rad za najmanje 20 sekundi na izabranoj jaćini.

2. Izabrana zona za kuvanje će raditi maksimalnom snagom i naizmenično će treperiti 3 lampice na displeju zone za kuvanje. Kada istekne period funkcije pojačavaća, zona za kuvanje prelazi na podešavanje temperature i prikazana je samo vrednost izabrane temperature.



Kada se zone za kuvanje razdvoje dok kombinovane zone za kuvanje rade sa podešavanjem pojačavaća, odvojene zone za kuvanje će takođe nastaviti sa radom u podešavanju pojačavaća.

Prevremeno isključivanje funkcije pojačavaća:

Dodirivanjem tastera  možete da isključite podešavanje pojačavaća u bilo kom željenom trenutku.

Brzo zagrevanje

Brzo zagrevanje je funkcija koja olakšava kuvanje. Sve zone za kuvanje imaju funkciju brzog zagrevanja. Funkcija Brzo zagrevanje se može koristiti 20 sekundi nakon određivanja željene vrednosti temperature zone za kuvanje.





Ova funkcija se koristi za kratkotrajno brzo zagrevanje. Kada je vreme brzog zagrevanja završeno, zona za kuvanje će nastaviti da radi na podešenom nivou temperature.

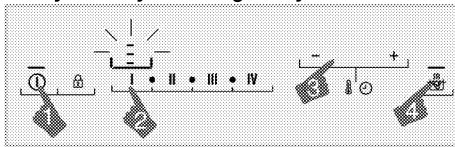

Funkcija brzog zagrevanja se može podesiti u toku prvih 20 sekundi nakon uključivanja ploče za kuvanje.

Biranje funkcije Brzo zagrevanje:



1. Dodirnite taster  taster da biste uključili ploču za kuvanje.
2. Izaberite željenu zonu za kuvanje dodirivanjem tastera za biranje zone za kuvanje.
3. Podesite željeni nivo temperature dodirivanjem tastera  i .
4. Dodirnite taster  taster.

Zona za kuvanje koju ste izabrali će raditi maksimalnom snagom u periodu naznačenom u tabeli. 3 lampice i podešena temperatura će se naizmenično pojavljivati na displeju zone za kuvanje.

5. Kada istekne period funkcije brzog zagrevanja, zona za kuvanje prelazi na podešavanje temperature i prikazana je samo vrednost izabrane temperature.



Kada se zone za kuvanje razdvoje dok kombinovane zone za kuvanje rade sa podešavanjem pojačavača, odvojene zone za kuvanje će takođe nastaviti sa radom u podešavanju brzog zagrevanja.

Tabela-1: Vremena rada pojačavača

Temperatura	Ograničenje vremena rada - sekunde
0	0
1	10
1.	20
2	30
2.	40
3	47
3.	56
4	65
4.	75
5	85
5.	85
6	25
6.	25
7	35
7.	35
8	45
8.	45
9	10
9.	10

Isključivanje funkcije pojačavača:

Dodirnite da isključite funkciju pojačavača kad god to želite.

Blokada za čišćenje

Blokada za čišćenje sprečava rad svih tastera na kontrolnoj tabli u trajanju od 20 sekundi kako bi se korisniku omogućilo kratko čišćenje dok ploča za kuvanje još uvek radi. Uređaj neće trošiti energiju tokom ovog vremena.

Aktiviranje blokade za čišćenje

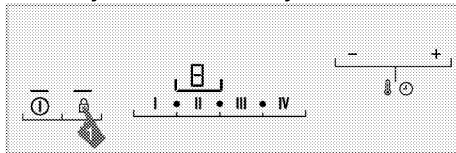

1. Kada je ploča za grejanje u režimu Uključeno, pritisnite i držite taster dok **se ne začuje jedan zvučni signal**.

Lampica blokade za čišćenje će svetleti a displej sata ploče za kuvanje će početo odbrojavanje od 20.

Nijedan taster na komandnoj tabli neće biti u funkciji za to vreme osim glavnog tastera .

Deaktiviranje blokade za čišćenje

Ne morate da pritisnete nijedan taster da biste deaktivirali blokadu za čišćenje. Ploča za kuvanje će dati zvučni signal nakon 20 sekundi, lampica blokade tastera će se isključiti i blokada za čišćenje se automatski deaktivirati.

Zaključavanje zbog dece

Kada je ploča za kuvanje u režimu Isključeno, ploču za kuvanje možete zaštititi zaštitom od dece koja sprečava decu da je uključe. Zaključavanje zbog dece se može aktivirati ili deaktivirati samo kada se poča za kuvanje nalazi u režimu Isključeno (mirovanje).

Aktiviranje funkcije za zaštitu od dece

1. Kada je ploča za grejanje u režimu Isključeno, pritisnite i držite taster taster dok **se ne začuju dva zvučna signala**.

Zaključavanje zbog dece će biti aktivirano a lampica tastera će se uključiti.



Ako pritisnete bilo koji taster dok je funkcija ringle i zaštite od dece otključana, svetlo tastera treperi.

Ako se taster dodirne kada je ringla u režimu mirovanja a funkcija zaključavanja zbog dece aktivna, lampica tastera treperi.

Ako je prikazana lampica preostale toplote dok je ringla u režimu mirovanja i kada se bilo koji taster pritisne dok je zaključavanje zbog dece aktivno, lampica tastera će treperiti.

Deaktiviranje funkcije za zaključavanje zbog dece

1. Kada je zaključavanje zbog dece aktivirano, pritisnite i držite taster dok **se ne začuje jedan zvučni signal**.

» Zaključavanje zbog dece će biti deaktivirano a lampica tastera će se isključiti.

Blokada tastera

Blokadu tastera možete da aktivirate da biste izbegli promenu funkcija greškom **kada je ploča za kuvanje u radu**.



Aktiviranje blokade tastera

1. Dodirnite i držite taster  duži period da biste zaključani kontrolnu tablu.



Prvo će se čuti samo jednokratni zvučni signal. U ovom slučaju, vaša ploča za kuvanje je prebačena na funkciju **Blokada za čišćenje**. Zatim nastavite da dodirujete taster bez podizanja prsta sve dok ne čujete dva uzastopna zvučna signala.

Lampica tastera  će treperiti i sve zone će biti zaključane.



Možete aktivirati blokadu tastera samo u režimu rada. Kada se zaključavanje tastera aktivira, samo će taster  biti u funkciji. Kada dodirnete bilo koji drugi taster, lampica tastera  će treperiti da bi naznačila da je zaključavanje tastera aktivno. Ako isključite ploču za kuvanje kada su tasteri blokirani, blokada tastera se mora deaktivirati kada ponovo uključite ploču za kuvanje.



Deaktiviranje blokade tastera



1. Držite taster  pritisnut 2 sekunde. Postupak će biti potvrđen zvučnim signalom. Lampica tastera  se isključuje a kontrolna tabla se otključava.



Funkcija tajmer



Ova funkcija vam olakšava kuvanje. Neće biti potrebno da pazite na remu za vreme celog perioda kuvanja. Zona za kuvanje će se automatski isključiti na kraju vremenskog perioda koji ste izabrali.

Aktiviranje tajmera

1. Dodirnite taster  taster da biste uključili ploču za kuvanje.
2. Izaberite željenu zonu za kuvanje dodirivanjem tastera za biranje zone za kuvanje.
3. Podesite željeni nivo temperature dodirivanjem tastera  i .

4. Dodirnite taster  da biste aktivirali tajmer. "00" se prikazuje na displeju tajmera i simbol  počinje da trepće na displeju zone za kuvanje.

5. Podesite željeno trajanje dodirivanjem tastera  i .

Nakon određenog perioda treptanja, simbol  se trajno uključuje. Neprekidna osvetljenost simbola  znači da je funkcija aktivirana.



Tajmer se može podesiti samo za zone za kuvanje koje već rade.



Ponovite gore pomenute postupke za druge zone za kuvanje za koje želite da podesite tajmer.



Tajmer se ne može podesiti ukoliko nisu izabrani zona za kuvanje i temperatura za tu zonu kuvanja.



Kada je tamer aktiviran, na njegovom displeju će se pojaviti samo podešeno vreme za izabranu zonu za kuvanje.



Kada se tajmer podesi u kombinovanim zonama za kuvanje,  simbol će se pojaviti na displeju leve zone za kuvanje.



Svaka prethodna temperatura ili, ako postoji, vrednost vremena na kombinovanih zonama za kuvanje će dobiti manju vrednost nakon kombinovanja.

Na primer, ako kombinujete zonu za kuvanje podešenu na 10 minuta pri nivou temperature 6 i zonu za kuvanje podešenu na 20 minuta na nivou temperature 2, kombinovane zone za kuvanje će raditi 10 minuta na nivou temperature 2.

Ako je tajmer podešen samo za jednu od zona za kuvanje koju treba kombinovati, ov podešavanje će takođe važiti za kombinovane zone za kuvanje nakon kombinovanja.



Deaktiviranje tajmera

Kada podešeno vreme istekne, ploča za kuvanje će se automatski isključiti i dati zvučno upozorenje. Pritisnite bilo koji taster da biste utišali zvučno upozorenje.

Ranije isključivanje tajmera



Ako ranije isključite tajmer, ploča za kuvanje će nastaviti da radi sve dok je ne isključite.

Tajmer možete isključiti ranije na dva različita načina: **1-Isključivanje tajmera podešavanjem vremena na "00"**:

1. Izaberite zonu za kuvanje koju želite da isključite.
2. Dodirnite taster  da biste izabrali tajmer odgovarajuće zone za kuvanje.
3. Sve dok "00" se ne prikaže na ekranu tajmera, smanjujte vrednost dodirivanjem tastera .

 simbol trepće na displeju zone za kuvanje određeni period i zatim se isključuje **trajno** a tajmer se otkazuje.

2-Isključivanje tajmera pritiskom na taster vremenskog programatora u trajanju od približno 3 sekunde:



1. Izaberite zonu za kuvanje koju želite da isključite.
2. Dodirnite taster  da biste izabrali tajmer odgovarajuće zone za kuvanje.
3. Dodirnite taster  u trajanju od 3 sekunde.  simbol trepće na displeju zone za kuvanje određeni period i zatim se isključuje trajno a tajmer se otkazuje.

Funkcija zaustavljanja

Koristeći ovu funkciju, možete da zaustavite sve funkcije koje su aktivne na ploči (**osim tajmera**) tokom određenog perioda.

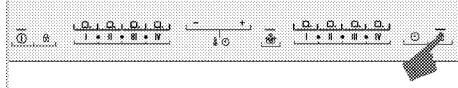
 Ako je vremenski programator podešen za bilo koju zonu za kuvanje, vremenski programator će nastaviti da radi za vreme perioda zaustavljanja.



1. Dodirnite taster  dok ploča za kuvanje radi. Sve aktivne zone za kuvanje će se zaustaviti.
2. Dodirnite taster  da biste restartovali sve zaustavljene zone za kuvanje prema prethodnim podešavanjima.

Bezbedno i efikasno korišćenje indukcionih zona za kuvanje

Principi rada: Indukciona ploča za kuvanje direktno zagreva posudu za kuvanje, što je karakteristika njenih principa rada. Prema tome, ona ima razne prednosti u odnosu na druge tipove ploča za kuvanje. Radi efikasnije i površina ploče za kuvanje se ne zagreva. Indukciona ploča za kuvanje je opremljena superiornim sigurnosnim sistemima koji će vam obezbediti maksimalno bezbednu upotrebu.

 Vaša ploča je opremljena sa 8 zona za kuvanje dimenzija 94x225 mm sa indukcijom. Sa indukcionim svojstvom, svaka zona za kuvanje automatski prepoznaje svaku posudu koja se na nju stavi. Energija se stvara samo kada je posuda u kontaktu sa zonom za kuvanje tako da se postiže minimalna potrošnja energije.

Ograničenja vremena rada

Dugme za podešavanje toplote ploče za kuvanje ima ograničenje vremena rada. Kada su jedna ili više zona ostavljene uključene, zona za kuvanje će automatski biti deaktivirana nakon određenog vremenskog perioda (videti Tabelu-1). Ako postoji određen vremenski programator za zonu za kuvanje, vremenski programator će se kasnije takođe isključiti.

Ograničenje vremena rada zavisi od izabrane temperature. Maksimalno vreme rada se primenjuje na ovu temperaturu.

Korisnik može restartovati zonu za kuvanje nakon što se ona automatski isključi kako je prethodno opisano.

Tabela-2 Ograničenja vremena rada

Temperatura	Ograničenje vremena rada - sat
0	0
1	6
1.	5
2	5
2.	4
3	4
3.	3
4	3
4.	2,5
5	2,5
5.	2
6	2
6.	1,5
7	1,5
7.	1
8	1
8.	0,5
9	0,5
9.	0,5
Pojačavač	10 minuta

Zaštita od pregrevavanja

Vaša ploča za kuvanje je opremljena sensorima koji osiguravaju zaštitu od pregrevavanja. Može se primetiti sledeće u slučaju pregrevavanja:

- Aktivna zona za kuvanje se može isključiti.
- Izabrana temperatura može opasti. Međutim, ovo stanje se ne može videti na lampici.

Sigurnosni sistem za prelivanje hrane

Vaša ploča za kuvanje je opremljena sigurnosnim sistemom za prelivanje hrane. Ako dođe do prelivanja hrane na komandnu ploču, sistem će odmah prekinuti napajanje i isključiti ploču za kuvanje. "E" upozorenje je prikazano na displeju u toku ovog perioda.



Precizno podešavanje snage

Indukciona ploča za kuvanje odmah reaguje na komande, što je karakteristika principa njenog rada. Ona veoma brzo menja podešavanja snage. Prema tome, možete sprečiti prelivanje jela (vode, mleka) čak i u trenutku neposrednog prelivanja.

Bučni rad

Neka buka može proisticati iz indukcione ploče za kuvanje. Ovi zvukovi su normalni i deo indukcionog kuvanja.

- Buka postaje upadljiva pri visokim temperaturama.
- Legura šerpe može stvarati buku.
- Pri niskim temperaturama, redovan zvuk uključivanja/isključivanja se može čuti zbog principa rada.
- Može se čuti buka ako se zagreva prazna šerpa. Kada u nju sipate vodu ili jelo, ovaj zvuk će nestati.
- Može se čuti buka ventilatora koji hladi električni sistem.

	Za više informacija o porukama o grešci koje se mogu desiti na senzorskoj komandnoj tabli, videti Tabelu-2. Ako se greške Fx i Ex ne reše, pozovite ovlašćeni servis.
	Ako se površina dodirne kontrolne ploče izloži pari, celokupni sistem za kontrolu će biti deaktiviran, a čuće se zvučni signal i simbol "E" će treptati na ekranu.
	Održavajte površinu senzorske komandne table čistom. Može aktivirati upozorenje zbog greške.

Šifre grešaka / poruke upozorenja i izvori grešaka

Tabela-3:

Uzrok greške	Lampica	Displej
Dva ili više tastera su pritisnuta ili je kontrolna tabla izložena pari.	"E" simbol trepće	Displej zone za kuvanje
Pregrejana ploča za kuvanje	„H" simbol trepće	Displej zone za kuvanje
Nema tiganja pogodnog za zonu za kuvanje	 simbol se pali.	Displej zone za kuvanje
Hardverska greška senzorske kontrolne kartice.	"Fx***" simbol se pali.	Displej vremenskog programatora
Ukazuje na hardversku grešku	"Ex***" simbol se pali.	Displej zone za kuvanje
x**: "1,2,...,9"		

6 Održavanje i nega

Opšte informacije

Servisni vek trajanja ovog proizvoda će se produžiti i učestalosti problemi će se smanjiti ako se uređaj redovno čisti.



OPASNOST:

Isključite proizvod iz struje pre nego što započnete radove održavanja i čišćenje. Postoji opasnost od električnog udara!



OPASNOST:

Pre čišćenja sačekajte da se proizvod ohladi. Vruće površine mogu da prouzrokuju opekotine!

- Temeljno očistite uređaj posle svake upotrebe. Na taj način će biti moguće lakše ukloniti ostatke od kuvanja i izbeći njihovo obgorevanje pri sledećoj upotrebi uređaja.
- Za čišćenje nisu potrebna specijalna sredstva za čišćenje. Koristite toplu vodu i tečnost za pranje, meku tkaninu ili sunđer za čišćenje uređaja i obrišite ga suvom tkaninom.
- Uvek se pobrinite da višak tečnosti nakon čišćenja bude temeljno obrisan i prosipana tečnost odmah uklonjena brisanjem.
- Nemojte koristiti sredstva za čišćenje koja sadrže kiselinu ili hlorid za čišćenje nerđajućih ili inox površina i ručice. Koristite mekanu tkaninu sa tečnim deterdžentom (ne abrazivnim) za brisanje tih delova, vodeći računa da brišete u jednom smeru.



Prilikom upotrebe nekih deterdženata ili sredstava za čišćenje mogla bi da se ošteti površina.

Ne koristite agresivne deterdžente, praškove/tečnosti za čišćenje ili oštre predmete tokom čišćenja.



Ne koristite paročistače za čišćenje uređaja da ne biste izazvali električni udar.

Čišćenje ploče za kuvanje

Staklokeramička površina

Obrišite staklokeramičku površinu (vitrokeramičku površinu) hladnom vodom, obraćajući pažnju da ne ostavljate zaostala sredstva za čišćenje, i osušite mekom krpom. Ostaci mogu oštetiti staklokeramičku površinu prilikom sledećeg korišćenja ploče za kuvanje. Osušene ostatke na staklokeramičkoj površini (vitrokeramičkoj površini) ne bi nikako trebalo strugati noževima, čeličnom vunom ili sličnim alatima. Uklonite tragove kamenca (žute mrlje) komercijalno dostupnim sredstvom za skidanje kamenca ili malom količinom sredstva za skidanje kamenca kao što je sirće ili sok od limuna.

Ako je površina jako zaprljana, nanosite sredstvo za čišćenje na sunđer i sačekajte da dobro upije. Zatim vlažnom tkaninom očistite površinu ploče za kuvanje.



Slatka hrana, kao što su kremovi i sirupi, mora se odmah očistiti i ne sme se čekati da se površina ohladi. U suprotnom, može doći do trajnog oštećenja staklokeramičke površine.

Vremenom može doći do blagog bleđenja boje na zaštitnom sloju i drugim površinama. Ovo ne utiče na rad uređaja.

Bleđenje boje i mrlje na staklokeramičkoj površini su normalna pojava, a ne oštećenje.

7 Otklanjanje kvarova

Proizvod emituje metalni zvuk (buka) tokom grejanja i hlađenja.

- Kada se zagrevaju metalni delovi, može doći do njihovog širenja i izvešnog šuma. >>> *To nije kvar.*

Proizvod ne radi.

- Osigurač napajanja je pregoreo ili je reagovao. >>> *Proverite osigurače u kutiji sa osiguračima. Ako je potrebno, zamenite ih ili ih resetujte.*
- Proizvod nije priključen na (uzemljenu) utičnicu. >>> *Proverite utikač.*
- Ukoliko se displej ne upali kada ponovo uključite ploču za kuvanje. >>> **Isključite aparat na prekidaču. Sačekajte 20 sekundi, a zatim ga ponovo povežite.**
- Zaštita od pregrevanja je aktivna. >>> *Sačekajte da se ploča za kuvanje ohladi.*
- Lonac za kuvanje nije podesan. >>> *Proverite lonac za kuvanje.*

Simbol je prikazan na displeju zone za kuvanje.

- Niste stavili lonac na aktivnu zonu za kuvanje. >>> Proverite da li je lonac stavljen na zonu za kuvanje.
- Vaš lonac nije kompatibilan za indukciono kuvanje. >>> Proverite da li je lonac kompatibilan sa indukcionom pločom za kuvanje.
- Lonac nije pravilno centriran ili je površina dna lonca nedovoljno široka za zonu za kuvanje. >>> Izaberite dovoljno široki lonac i centrirajte ga pravilno na zonu za kuvanje.
- Lonac za kuvanje ili zona za kuvanje su pregrejani. >>> Sačekajte da se ohlade.

Izabrana zona za kuvanje se iznenadno isključuje za vreme rada.

- Vreme kuvanja za izabranu zonu za kuvanje je možda isteklo. >>> Možete da podesite novo vreme za kuvanje ili da završite kuvanje.
- Zaštita od pregrevanja je aktivna. >>> Sačekajte da se ploča za kuvanje ohladi.
- Senzorsku komandnu tablu možda pokriva neki predmet. >>> Uklonite objekat sa table.

Lonac se ne zagreva iako je zona za kuvanje uključena.

- Vaš lonac nije kompatibilan za indukciono kuvanje. >>> Proverite da li je lonac kompatibilan sa indukcionom pločom za kuvanje.
- Lonac nije pravilno centriran ili je površina dna lonca nedovoljno široka za zonu za kuvanje. >>> Izaberite dovoljno široki lonac i centrirajte ga pravilno na zonu za kuvanje.



Posavetujte se sa ovlašćenim serviserom ili distributerom na mestu kupovine proizvoda ukoliko ne možete da rešite problem i pored primene navedenih uputstava. Nikad ne pokušavajte sami da popravite neispravan proizvod.



Vestavná varná deska

Návod k použití

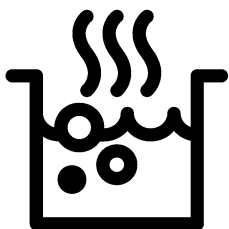

CZ

Prosím, čtěte nejprve tento návod.

Vážený zákazníku,
Děkujeme za výběr produktu Beko. Doufáme, že s tímto produktem, který byl vyroben s využitím vysoce kvalitní a moderní technologie, dosáhnete těch nejlepších výsledků. Proto si před použitím produktu pečlivě přečtěte celý návod k použití a jakékoli doplňující dokumenty a uchovejte je pro budoucí použití. Pokud produkt předáte další osobě, rovněž ji předejte návod k použití. Dodržte veškerá varování a informace obsažené v návodu k použití. Nezapomeňte, že tento návod se může vztahovat i k několika jiným modelům. Rozdíly mezi modely jsou v návodu výslovně uvedeny.

Vysvětlení symbolů

V celém návodu k použití jsou použity následující symboly:

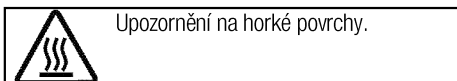
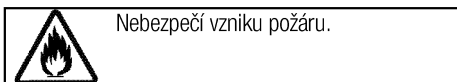
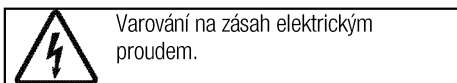
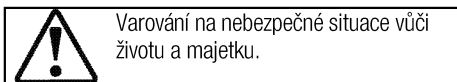
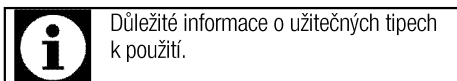

Arçelik A.Ş.
Karaağaç caddesi No:2-6
34445 Sütlüce/Istanbul/TURKEY
Made in TURKEY

1	Důležité pokyny a upozornění týkající se bezpečnosti a životního prostředí	4
	Obecná bezpečnost.....	4
	Elektrická bezpečnost.....	4
	Bezpečnost produktu.....	5
	Určené použití.....	6
	Bezpečnost dětí.....	6
	Likvidace starého výrobku.....	7
	Likvidace obalových materiálů.....	7
2	Obecné informace	8
	Přehled.....	8
	Technické parametry.....	8
3	Montáž	9
	Před montáží.....	9
	Instalace a připojení.....	9
	Likvidace.....	12
	Likvidace obalových materiálů.....	12
	Likvidace starého výrobku.....	12
	Likvidace starého výrobku.....	12
4	Příprava	13
	Tipy pro úsporu energie.....	13
	Úvodní použití.....	13
	První čištění produktu.....	13
	Výchozí ohřev.....	13
5	Používání varné desky	14
	Obecné informace o vaření.....	14
	Používání varných desek.....	15
	Ovládací panel.....	16
	Ovládací panel.....	16
6	Údržba a péče	24
	Obecné informace.....	24
	Čištění varné desky.....	24
7	Odstraňování potíží	25

1 Důležité pokyny a upozornění týkající se bezpečnosti a životního prostředí

Tento oddíl obsahuje bezpečnostní pokyny, které vám pomohou předejít riziku zranění a poškození.

Nedodržení těchto pokynů zruší platnost záruky.

Obecná bezpečnost

- Toto zařízení může být používáno dětmi staršími 8 let a osobami se sníženými fyzickými, smyslovými nebo duševními schopnostmi nebo s nedostatkem zkušeností, pokud je na ně dohlíženo nebo byly poučeny o použití zařízení bezpečným způsobem a rozumí zahrnutým rizikům.

Děti si nesmí se zařízením hrát.

Čištění a údržba uživatelem nesmí být prováděna dětmi bez dozoru.

- Spotřebič není určen k použití osobami (včetně dětí) se sníženými fyzickými, sensorickými nebo duševními schopnostmi nebo bez nedostatku zkušeností, aniž by byly pod dohledem nebo proškolení.

Děti si nesmí se zařízením hrát.

- Pokud je výrobek předán jiné osobě za účelem soukromého použití nebo nepřímého použití, je třeba této osobě poskytnout také uživatelskou příručku, štítky k výrobku a další nezbytné dokumenty a díly.

- Instalaci a opravy musejí vždy provádět pracovníci autorizovaného servisu. Výrobce neodpovídá za škody vzniklé při procesech prováděných neoprávněnými osobami, může dojít i k propadnutí záruky. Před instalací si pečlivě přečtěte pokyny.
- Nepoužívejte výrobek, pokud je vadný nebo vykazuje viditelné škody.
- Po každém použití zkontrolujte, zda jsou všechna funkční tlačítka vypnutá.

Elektrická bezpečnost

- Dojde-li k selhání produktu, nesmí být používán až do okamžiku opravy zástupcem autorizovaného servisu. Hrozí riziko zásahu elektrickým proudem!
- Produkt zapojte pouze do uzemněné zásuvky s daným napětím a ochranou uvedenou v "Technické údaje". Uzemnění musí zajistit kvalifikovaný elektrikář, pokud používáte výrobek s transformátorem nebo bez něj. Naše společnost nenese žádnou zodpovědnost za problémy vyplývající z neuzemnění produktu v souladu s místními směrnici.

- Produkt nikdy nemyjte nalitím vody na něj! Hrozí riziko zásahu elektrickým proudem!
- Produkt musí být během instalace, údržby, čištění nebo oprav odpojen.
- Pokud je napájecí kabel poškozen, musí jej vyměnit výrobce, jeho servisní zástupce nebo obdobně kvalifikovaná osoba, aby se předešlo riziku.
- Spotřebič musí být nainstalován tak, aby byl ze sítě zcela odpojen. Oddělení musí být zajištěno buď zástrčkou nebo spínačem vestavěným do fixní elektrické instalace, v souladu se stavebními směrnici.
- Všechny činnosti s elektrickým zařízením a systémy mohou provádět jen autorizované osoby.
- V případě jakýchkoli poškození vypněte přístroj a odpojte jej od napájení. Za tímto účelem vypněte domovní pojistku.
- Zkontrolujte, zda je hodnota pojistky kompatibilní s výrobkem.

Bezpečnost produktu

- **VAROVÁNÍ:** Spotřebič a dostupné části se při používání zahřívají. Dávejte pozor, abyste se nedotkli topných prvků. Děti do 8 let věku udržujte mimo dosah nebo pod stálým dohledem.
- Nikdy nepoužívejte výrobek, pokud váš úsudek nebo koordinaci ovlivňuje použití alkoholu a/nebo léků.
- Dávejte pozor při používání alkoholu v pokrmech. Alkohol se při vysokých teplotách vypařuje a může způsobit požár, jelikož se vznítí, když se dostane do kontaktu s horkou plochou.
- Nestavte žádné hořlavé materiály vedle výrobku, jelikož jeho boky se při používání zahřejí.
- Všechny větrací otvory musejí zůstat bez překážek.
- Na čištění spotřebiče nepoužívejte parní čističe, mohlo by dojít k zásahu elektrickým proudem.
- **VAROVÁNÍ:** Vaření bez dozoru, při kterém používáte tuk nebo olej může být nebezpečné a může způsobit požár. NIKDY se nepokoušejte uhasit oheň vodou, ale vypněte spotřebič a poté plamen zakryjte pokličkou nebo hasicí rouškou.
- **VAROVÁNÍ:** Proces vaření musí být pod dohledem. Krátkodobý proces vaření musí být pod dohledem nepřetržitě.
- **VAROVÁNÍ:** Nebezpečí požáru: Na povrchu určeném k vaření neskladujte žádné předměty.
- **VAROVÁNÍ:** Je-li povrch nalomený, vypněte spotřebič, abyste tak předešli možnosti úrazu elektrickým proudem.

- V případě rozbití skleněné varné desky: Okamžitě vypněte všechny hořáky a elektrická topná tělesa a odpojte spotřebič z elektrické sítě. Nedotýkejte se povrchu spotřebiče. Spotřebič nepoužívejte.
 - Po použití vypněte varnou plotýnku pomocí daného ovládání.
 - Kovové předměty, např. nože, vidličky, lžice a pokličky nesmíte pokládat na horký povrch neboť by se mohly rozežhát.
 - Spotřebič by se neměl spínat pomocí externího časovače nebo samostatného dálkového ovládání.
 - Tlak páry vzniklé z důvodu vlhkosti na povrchu trouby nebo ve spodní části konvice může způsobit nadsakování konvice. Proto je nutno zajistit, aby byl povrch trouby a dno hrnců vždy suché.
 - Varné plotýnky jsou vybavené technologií "indukce". Indukční varnou desku, která šetří čas i peníze, je nutno používat s nádobami vhodnými pro indukční vaření; jinak nebudou plotny fungovat. Viz. *Obecné informace o vaření, strana 14*, výběr hrnců.
 - Jelikož indukční desky vytvářejí magnetické pole, mohou mít škodlivý vliv na osoby používající zařízení, jako je inzulinová pumpa nebo kardiostimulátor.
 - VAROVÁNÍ: Používejte pouze šrouby navržené výrobcem kuchyňského spotřebiče nebo uvedené výrobcem spotřebiče v návodu k použití jako vhodné nebo šrouby, které jsou zapojené do spotřebiče. Použití nevhodných šroubů může způsobit nehody.
- Pro bezpečný provoz:
- Ujistěte se, zda zástrčka zapadla do zásuvky a nezpůsobí vznik jiskry.
 - Nepoužívejte poškozený nebo nalomený prodlužovací kabel ani jiný než originální kabel.
 - Ujistěte se, zda je při zapojení není na zástrčce žádná vlhkost ani kapalina.
- Určené použití**
- Tento výrobek je určen pro domácí použití. Komerční použití není přípustné.
 - VAROVÁNÍ: Toto zařízení je určeno jen pro vaření. Nesmí se používat na jiné účely, například k vytápění místností.
 - Výrobce nezodpovídá za žádné škody způsobené nesprávným použitím nebo manipulací.
- Bezpečnost dětí**
- VAROVÁNÍ: Přístupné části se mohou během používání rozežhát. Malé děti udržujte mimo dosah.
 - Obalové materiály jsou pro děti nebezpečné. Udržujte děti mimo dosah obalových materiálů.

Všechny části obalu prosím likvidujte v souladu se standardy ochrany životního prostředí.

- Elektrické výrobky jsou nebezpečné pro děti. Udržujte děti mimo dosah tohoto výrobku, pokud je v provozu, nedovolte jim hrát si s výrobkem.
- Nad spotřebič nestavte žádné předměty, na něž by děti mohly dosáhnout.

Likvidace starého výrobku

Dodržování směrnice WEEE a o likvidaci odpadů:



Tento produkt splňuje směrnici EU WEEE (2012/19/EU). Tento výrobek nese symbol pro třídění, platný pro elektrický a elektronický odpad (WEEE).

Tento produkt byl vyroben z vysoce kvalitních součástí a materiálů, které lze znovu použít a které jsou vhodné pro recyklaci. Produkt na konci životnosti nevyhazujte do běžného domácího odpadu. Odveďte ho do sběrného místa pro recyklaci elektrických a elektronických zařízení. Informace o těchto sběrných místech získáte na místních úřadech.

Dodržování směrnice RoHS:

Produkt, který jste zakoupili splňuje směrnici EU RoHS (2011/65/EU). Neobsahuje žádné škodlivé ani zakázané materiály, které jsou směrnici zakázané.

Likvidace obalových materiálů

- Obalové materiály jsou nebezpečné pro děti. Obalové materiály uschovejte na bezpečném místě mimo dosah dětí. Obalové materiály výrobku jsou vyrobeny z recyklovatelných materiálů. Zlikvidujte je správně a třídte je v souladu s pokyny pro likvidaci recyklovaného odpadu. Nelikvidujte je s běžným domácím odpadem.

2 Obecné informace

Přehled

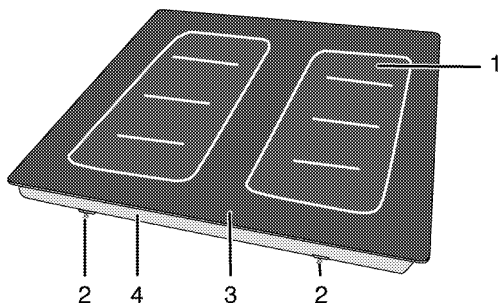

- | | | | |
|---|----------------------|---|----------------------|
| 1 | Indukční varná deska | 3 | Sklokeramický povrch |
| 2 | Montážní svorka | 4 | Kryt základny |

Technické parametry

Napětí/frekvence	1N ~ 220-240 V/ 2N ~ 380-415 V ; 50 Hz
Celková spotřeba energie	7200 W
Typ kabelu / průřez	min.H05V2V2-F 5 x 1,5 mm ²
Vnější rozměry (výška/šířka/hloubka)	55 mm/580 mm/510 mm
Rozměry instalace (šířka/hloubka)	560 (+2) mm/490 (+2) mm
Hořáky	
Vlevo I-II-III-IV	Indukční varná deska
Rozměry	(94 x 225 mm) x 4
Výkon	1250 W x 4 (max. 3600 W)
Vpravo I-II-III-IV	Indukční varná deska
Rozměry	(94 x 225 mm) x 4
Výkon	1250 W x 4 (max. 3600 W)
	Indukční varná deska
Rozměry	94x225 mm
Výkon	1250 W
	Indukční varná deska
Rozměry	94x225 mm
Výkon	1250 W



Technické parametry se mohou měnit bez předchozího upozornění za účelem zvyšování kvality výrobku.



Obrázky v tomto návodu jsou schematické a nemusí se shodovat s vaším výrobkem.



Hodnoty na štítcích výrobku nebo v doprovodné dokumentaci jsou zjišťovány v laboratorních podmínkách podle příslušných norem. Podle provozních a okolních podmínek výrobku se tyto hodnoty mohou měnit.

3 Montáž

Výrobek musí nainstalovat kvalifikovaná osoba v souladu s platnými předpisy. Jinak není možné uznat záruku. Výrobce neodpovídá za škody vzniklé při procesech prováděných neoprávněnými osobami, může dojít i k propadnutí záruky.



Za přípravu místa a elektrické instalace výrobku odpovídá zákazník.



NEBEZPEČÍ:

Výrobek musí být instalován v souladu se všemi místními a/nebo elektrickými vyhláškami.



NEBEZPEČÍ:

Před instalací zkontrolujte případné vady na výrobku. Pokud nějaké objevíte, neinstalujte jej. Poškozené výrobky mohou ohrozit vaši bezpečnost.

Před montáží

Varná deska je určena pro instalaci do běžné pracovní desky. Mezi přístrojem a kuchyňskými stěnami a nábytkem musí zůstat bezpečnostní vzdálenost. Viz obrázek (hodnoty v mm).

- Lze jej používat i jako samostatně stojící spotřebič. Nad povrchem desky je nutno počítat s minimální vzdáleností 750 mm.
- (*) Pokud nad sporákem instalujete digestoř, upravte výšku instalace podle pokynů výrobce digestoře (min. 650 mm)
- Sejměte obalové materiály a přepravní zámky
- Povrchy, syntetické lamináty a lepidla musejí být tepluvzdorné (100 °C minimum).
- Pracovní deska musí být v rovině a vodorovně upevněna.
- Vyřízněte otvor pro varnou desku v pracovní desce podle montážních rozměrů.

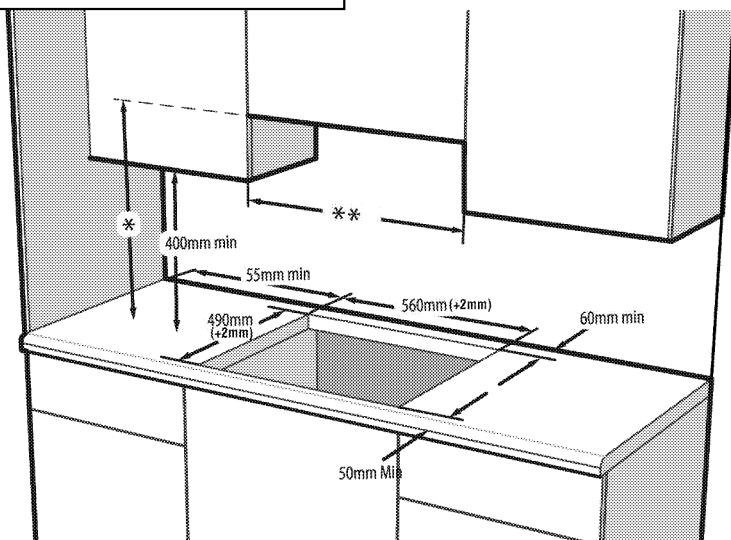

* Minimální výška k digestoři viz doporučení v návodu k použití digestoře

** Minimální vzdálenost mezi skříní musí být stejná jako šíře varné desky



Neinstalujte varnou desku na místa s ostrými hranami nebo rohy.

Je zde nebezpečí zlomení sklokeramického povrchu!

Instalace a připojení

- Přístroj lze instalovat a připojovat jen v souladu se zákonnými předpisy.

Elektrické zapojení

Připojte výrobek k uzemněné zásuvce/vedení chráněného miniaturním jističem vhodného výkonu, jak je uvedeno v tabulce „Technické specifikace“. Uzemnění musí zajistit kvalifikovaný elektrikář, pokud používáte výrobek s transformátorem nebo bez něj. Naše společnost neodpovídá za škody vzniklé z důvodu

používání výrobku bez správného uzemnění v souladu s místními předpisy.

NEBEZPEČÍ:
Výrobek smí připojit k napájení pouze autorizovaný a kvalifikovaný pracovník. Záruční lhůta výrobku začíná běžet až po řádné instalaci.
Výrobce neodpovídá za škody vzniklé při procesech prováděných neoprávněnými osobami.

NEBEZPEČÍ:
Napájecí kabel je nutno nepřiskřípnout, ohnout či zmáčknout, nesmí přijít do styku s horkými částmi zařízení.
Poškozený napájecí kabel musí vyměnit kvalifikovaný elektrikář. Jinak je zde nebezpečí zásahu elektrickým proudem, zkratu nebo požáru!

- Zapojení musí splňovat národní předpisy.
- Údaje napájení musejí odpovídat údajům na typovém štítku přístroje. Typový štítek je na zadním krytu výrobku.
- Napájecí kabel vašeho výrobku musí odpovídat hodnotám v rabulce "Technické parametry".

NEBEZPEČÍ:
Než zahájíte jakoukoli činnost na elektrické instalaci, odpojte výrobek od napájení.
Hrozí riziko zásahu elektrickým proudem!





Připojování napájecího kabelu

1. Tento výrobek smí zapojovat jen kvalifikovaný elektrikář, jako je technik z místní rozvodné společnosti nebo pracovník s registrací NICEIC, u všech pólů musí zachovat minimální rozestup kontaktů 3 mm a musí použít vhodný dvoupólový ovladač. Tento ovladač musí být nainstalován v souladu s předpisy IEE. Nedodržení tohoto pokynu může vést k provozním problémům a neplatnosti záruky na výrobek.

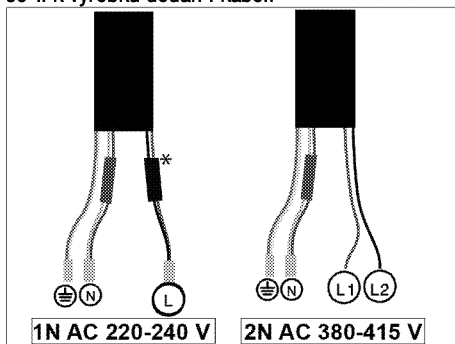
Doporučujeme provést další ochranu odpojovačem zbytkového proudu.

Je-li k výrobku dodán i kabel:



- * (Nemusí být součástí vašeho výrobku.)
2. **Pro jednofázové zapojení** připojte kabely podle následujícího popisu:
 - Hnědý/černý kabel = L (Fáze)
 - Modrý/šedá kabel = N (Nula)
 - Zeleno/žlutý kabel = (E)  (Uzemnění)» nebo
 - šedá/černý kabel = L (Fáze)
 - Modrý/Hnědý kabel = N (Nula)
 - Zeleno/žlutý kabel = (E)  (Uzemnění)
 3. **Pro dvoufázové zapojení** připojte kabely podle následujícího popisu:
 - Hnědý kabel = L1 nebo L2 (Fáze 1 nebo Fáze 2)
 - Černý kabel = L2 nebo L1 (Fáze 2 nebo Fáze 1)
 - Modrý/šedá kabel = N (Nula)
 - Zeleno/žlutý kabel = (E)  (Uzemnění)» nebo
 - Černý kabel = L (Fáze 1)
 - šedá kabel = L2 (Fáze 2)
 - Modrý/Hnědý kabel = N (Nula)
 - Zeleno/žlutý kabel = (E)  (Uzemnění)

Instalace výrobku

Pokud trouba je vespod:

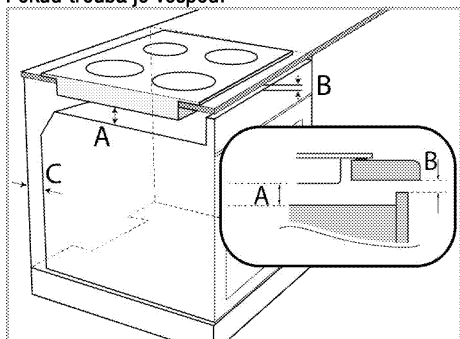

A min. 15 mm

B min. 5 mm

C 20 mm

Pokud deska je vespod:

Je třeba zajistit ventilační otvor v zadní stěně nábytku, viz následující obrázek.

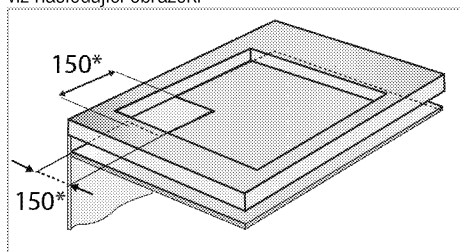

* min.

Během montáže indukční desky umístěte výrobek rovnoběžně k instalačnímu povrchu. Na části desky, které jsou ve styku s deskou, naneste těsnění podle následujícího popisu, aby nedošlo k průniku kapalin mezi výrobek a desku.

1. Připravte plochu pracovní desky dle obrázku.
2. Otočte varnou desku vzhůru nohama a umístěte ji na rovnou plochu.
3. Při instalaci varné desky použijte těsnění, které je součástí dodávky. Těsnění umístěte kolem varné desky, jak je uvedeno na následujícím obrázku, a zajistěte odstup 1 až 2 mm od vnitřního okraje skla.

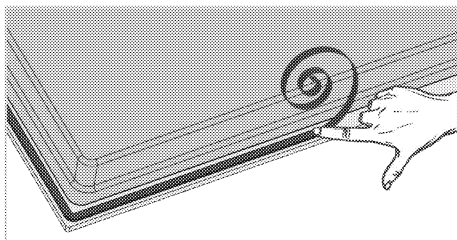

4. Upevněte vložené montážní pružiny a zašroubujte je do otvorů ve spodní části, tak jak je znázorněno na obrázku.

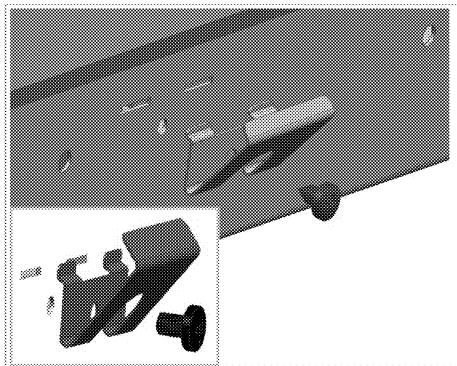

U některých modelů může váš výrobek obsahovat již namontované pružiny.



Počet montážních pružin na vašem výrobku se liší v závislosti na modelu výrobku.

5. Umístěte výrobek na pracovní desku.
6. Po umístění na desku pracovního pultu bude upevnění snazší, díky pomoci svorek. Nejsou-li rozměry pracovní desky vhodné, na přední stranu produktu lze připevnit 2 montážní háčky, jak je znázorněno na obrázku níže.

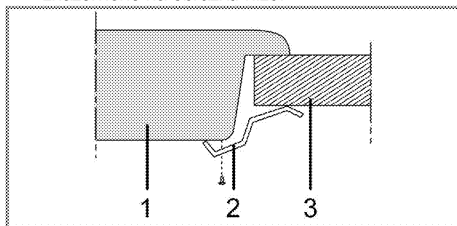

- 1 Varná deska
- 2 Montážní svorka
- 3 Pracovní deska

 Když instalujete desku na skříň, musíte instalovat polici, která oddělí skříň od desky podle předchozího obrázku. Není to nutné, když provádíte instalaci na vestavěnou troubu.

Například, pokud je možné se dotknout spodní strany výrobku po jeho montáži do zásuvky, musí být tato část zakryta dřevěnou deskou.

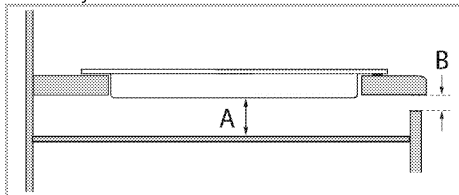

A min. 15 mm

B min. 5 mm

Pohled zezadu (otvory pro připojení)

 Umístění spojovacích otvorů znázorněné na obrázku níže je pouze schématické a může se lišit v závislosti na modelu produktu. Připevňujte je podle umístění spojovacích otvorů na vašem produktu.

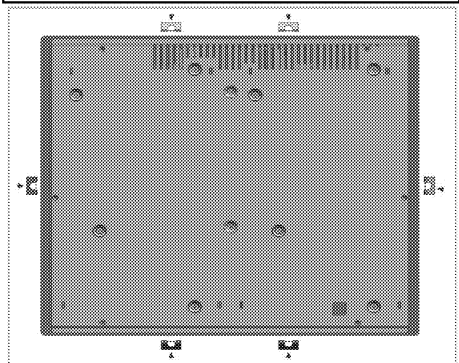

NEBEZPEČÍ:

Upevnění spojů k jiným otvorům není vhodný postup z bezpečnostních důvodů, jelikož může poškodit systém plynu a elektřiny.



NEBEZPEČÍ:

Plotýnka obsahuje komponenty využívající plyn a elektřinu. Z tohoto důvodu musí být plotýnka upevněná na desku pouze přes fixační otvory, pouze pomocí dodaných bezpečnostních prvků a šroubů a jak je uvedeno v návodu. V opačném případě bude představovat ohrožení života a majetku.



Počet montážních pružin na vašem výrobku se liší v závislosti na modelu výrobku.

Poslední kontrola

1. Obsluha výrobku..
2. Zkontrolujte funkce.

Likvidace

Likvidace obalových materiálů

- Obalové materiály jsou nebezpečné pro děti. Obalové materiály uschovejte na bezpečném místě mimo dosah dětí. Obalové materiály výrobku jsou vyrobeny z recyklovatelných materiálů. Zlikvidujte je správně a tříděte je v souladu s pokyny pro likvidaci recyklovaného odpadu. Nelikvidujte je s běžným domácím odpadem.

Likvidace starého výrobku

- Uschovejte si originální karton od výrobku a přepravujte výrobek v něm. Dodržujte pokyny na kartonu. Pokud nemáte originální karton, zabalte výrobek do bublin nebo silného kartonu a pevně oblepte páskou.



Zkontrolujte vzhled výrobku, zda neobsahuje škody, k nimž mohlo dojít při přepravě.

Likvidace starého výrobku



Starý výrobek likvidujte ekologicky.

Toto zařízení je označeno symbolem pro třídění elektrického a elektronického odpadu (WEEE). To znamená, že zařízení je nutno likvidovat podle evropské směrnice 2002/96/ES, je nutno je recyklovat nebo demontovat s minimálním dopadem na životní prostředí. Další informace vám poskytnou místní nebo oblastní úřady.

Informace o likvidaci výrobku získáte od prodejce nebo střediska pro sběr tuhých odpadů.

Před likvidací výrobku odřízněte napájecí kabel a případné zámkové prvky na dveřích zneškodněte, aby neohrožilo nebezpečí pro děti.

4 Příprava

Tipy pro úsporu energie

Následující informace vám pomohou používat zařízení ekologicky a ušetřit energii:

- Zmražené potraviny před vařením rozmrazte.
- Používejte pánve/hrnce s víky na vaření. Pokud nemáte víko, spotřeba energie může vzrůst až čtyřnásobně.
- Zvolte hořák, který je vhodný pro rozměr dna hrnce. Vždy zvolte správný rozměr hrnce pro připravovaný pokrm. Větší hrnce vyžadují více energie.
- Dávejte pozor a používejte ploché hrnce při vaření na elektrických deskách. Hrnce se silným dnem zaručují lepší vodivost tepla. Dosáhnete tak úspor energie až o 1/3.
- Nádoby a hrnce musejí být vhodné pro plotny. Dna nádob nebo hrnců nesmějí být menší než plotna.
- Plotny a dna hrnců udržujte čisté. Nečistoty sníží vodivost tepla mezi plotnou a dnem hrnce.

Úvodní použití

První čištění produktu



Povrch se může poškodit vlivem některých saponátů nebo čistících materiálů.

Nepoužívejte agresivní saponáty, čistící prášek/mléko ani ostré předměty při čištění.

1. Sejměte všechny obaly.
2. Setřete povrch výrobku vlhkým hadříkem nebo houbičkou a osušte hadříkem.

Výchozí ohřev



Při prvním použití se může na pár hodin uvolňovat kouř a zápach. To je normální.

Zkontrolujte, zda je místnost řádně odvětrána, abyste odstranili kouř i zápach. Vyhněte se přímému vdechování kouře a zápachu.

5 Používání varné desky

Obecné informace o vaření



Nikdy neplňte pánev olejem do více než jedné třetiny. Při nahřívání oleje nenechávejte varnou desku bez dozoru. Přehřátý olej znamená nebezpečí požáru. **Nikdy se nesnažte možný oheň uhasit vodou!** Když se olej vznítí, přikryjte jej požární dekou nebo vlhkým hadrem. Vypněte varnou desku, pokud je to bezpečné, a zavolejte hasiče.

- Potraviny před smažením pečlivě osušte a opatrně vložte do horkého oleje. Před smažením zkontrolujte, zda zmrazené potraviny zcela rozmrzly.
- Nezakrývejte nádobu, v níž zahříváte olej.
- Pánve a hrnce umístějte tak, aby jejich rukojeti nebyly nad varnou deskou a nemohlo dojít k jejich spálení. Na desku neumísťujte nevyvážené a snadno překlápělné nádoby.
- Na zapnuté varné oblasti nepokládejte prázdné nádoby a hrnce. Mohly by se poškodit.
- Provoz varných oblastí naprázdno bez nádoby nebo hrnce může poškodit výrobek. Jakmile dovaříte, vypněte varné oblasti.
- Jelikož povrch výrobku může být horký, nepokládejte na něj plastové ani hliníkové nádoby. Jakékoli roztavené materiály z povrchu ihned odstraňte.
- Takové nádoby by neměly být používány k uchovávání potravin.
- Používejte pouze hrnce a nádoby s plochým dnem.
- Do hrnců a pánví vkládejte přiměřené množství potravin. Takto nebudete muset provádět zbytečné čištění z důvodu přetečení.
- Nepokládejte poklice hrnců nebo pánví na varné oblasti.
Pokládejte hrnce do středu varné oblasti. Pokud chcete hrnce posunout na jinou varnou oblast, zvedněte jej a postavte ho tam, neposunujte jím.

Výběr hrnce

- Sklokeramická deska je odolná proti horku a neohroží ji ani velké teplotní rozdíly.
- Sklokeramickou desku nepoužívejte k ukládání věcí ani jako krájecí prkénko.
- Používejte pouze hrnce a pánve se strojově upraveným dnem. Ostré okraje mohou způsobit poškrábání povrchu.

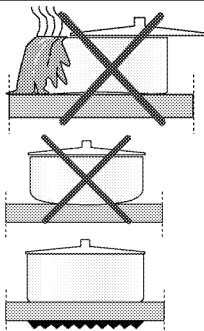

Rozlité potraviny mohou poškodit sklokeramickou desku a způsobit požár.

Nepoužívejte nádoby s konkávním nebo konvexním dnem.

Používejte pouze hrnce a pánve s plochým dnem. Ty zajišťují snazší přenos tepla.

„To, jak je jídlo v hrnci uvaří, záleží na typu hrnce, rozměru hrnce a rozměru varné zóny, pro rovnoměrnější přivedení k varu můžete použít varnou zónu o 1 velikost větší. Použití větší varné zóny nemá negativní vliv na spotřebu energie u indukčních varných desek, protože teplo se generuje jenom v té oblasti, kde se nachází hrnec.“

Pro indukční desky používejte pouze nádoby určené pro indukční vaření.

Test hrnce

K testování, zda je váš hrnec vhodný pro indukční desku či ne, použijte následující metody.

1. Váš hrnec je vhodný, pokud jeho dno udrží magnet.
2. Váš hrnec je vhodný, pokud  nejiskří, když ho postavíte na varnou oblast a zapnete desku.

Můžete používat ocelové, teflonové nebo hliníkové hrnce se speciálním magnetickým dnem, které nese značky nebo upozornění, že je tento hrnec vhodný pro indukční vaření. Skleněné a keramické nádoby, hrnce a nerezové nádoby s nemagnetickým hliníkovým dnem by neměly být používány.

Systém rozpoznávání hrnce

Při indukčním vaření je napájen pouze prostor pokrytý nádobou na příslušné varné oblasti. Dno nádoby je rozpoznáno systémem a automaticky se ohřívá pouze tento prostor. Vaření se zastaví, je-li vařící nádoba zvednuta během vaření z varné oblasti. Vybraná varná oblast a  symbol střídavě bliká.

Bezpečné používání

Nepoužívejte ohřev na vysokou teplotu, pokud používáte nepřilnavý (teflon) hrnec bez oleje nebo s velmi malým množstvím oleje.

Na varnou desku nepokládejte žádné kovové předměty jako vidličky, nože nebo poklice hrnců, mohou se ohřát. Nepoužívejte k vaření alobal. Nikdy nepokládejte na varnou oblast potraviny zabalené do alobalu.



Pokud je pod vaší varnou deskou trouba a běží, snímače desky mohou snížit stupeň vaření nebo troubu vypnout.



Pokud je varná deska v provozu, udržujte předměty s magnetickými prvky jako kreditní karty nebo kazety mimo dosah.

Používání hrnců na varné oblasti se širokou plochou

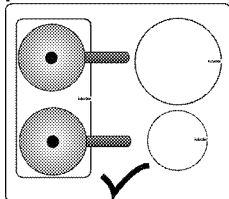

Varnou oblast se širokou plochou můžete používat na dvě poloviny odděleně jako zadní levou a zadní pravou varnou oblast.

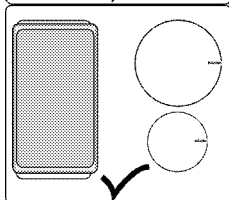

Varnou oblast se širokou plochou můžete používat pro velké hrnce.

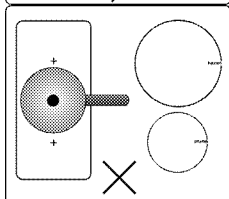

Váš hrnec musí zakrýt oba středy varné oblasti se širokou plochou. Nepoužívejte varnou oblast jinak.

Volba varné oblasti vhodné pro nádobu

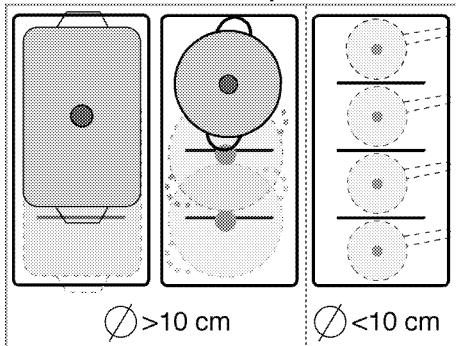

- Pro hrnce s dnem širším než 10 cm můžete použít 2 nebo více varných oblastí najednou.
- Můžete použít každou varnou oblast zvlášť pro hrnce s dnem menším než 10 cm.

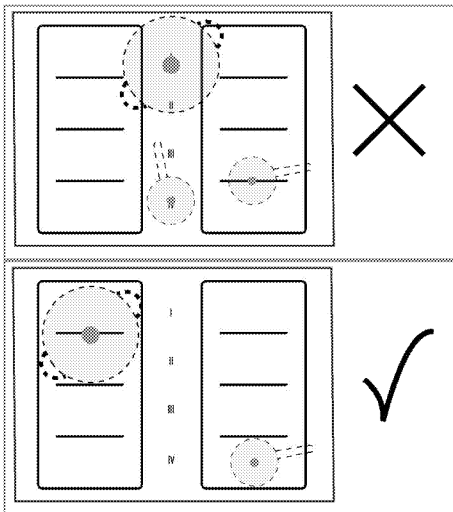

- Nestavte hrnce mezi levou a pravou varnou oblast.
- Hrnce se dny do 10 cm postavte vždy do středu jedné varné oblasti. Jinak může dojít k problému při detekci hrnce.

Používání varných desek



NEBEZPEČÍ:

Nedovolte, aby cokoli padlo na varnou desku. I malé předměty, jako je slánka, mohou varnou desku poškodit.

Nepoužívejte prasklé varné desky. Těmito prasklinami může prosakovat voda a způsobit zkrat.

V případě jakéhokoli poškození na povrchu (např. viditelné praskliny) okamžitě vypněte zařízení, abyste snížili riziko zásahu elektrickým proudem.

Ovládací panel

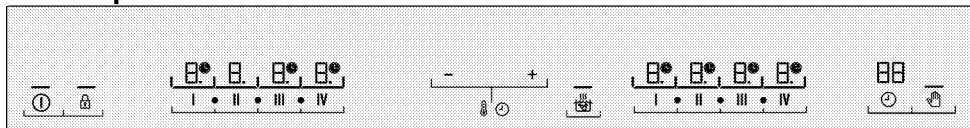

Specifikace

- Oblast nastavení (+/-) teploty a času
- Světlo označující, že příslušné tlačítko je v provozu
- Kombinační/Oddělovací tlačítko vařicí zóny
- Tlačítko plus
- Tlačítko minus
- Tlačítko zapnout/vypnout
- Tlačítko zámku tlačítek
- Tlačítko zapnutí/vypnutí časovače
- Tlačítko rychlého zahřátí
- Tlačítko zastavení
- Tlačítko volby pravé/levé přední varné oblasti I
- Tlačítko volby pravé/levé přední varné oblasti II
- Tlačítko volby pravé/levé přední varné oblasti III
- Tlačítko volby pravé/levé přední varné oblasti IV

Displej varné oblasti

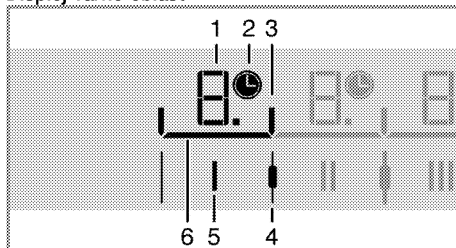



- 1 Ukazatel teploty (nastavení teploty 0 - 9.)
- 2 Symbol časovače
- 3 Kontrolka varné zóny
- 4 Kombinační/Oddělovací tlačítko vařicí zóny
- 5 Tlačítko volby varné oblasti
- 6 Kontrolka výběru varné zóny

Tento produkt se ovládá dotykovým ovládacím panelem. Každou činnost, kterou provedete na dotykovém ovládacím panelem, potvrdí akustický signál.

Ovládací panel udržujte vždy suchý a čistý. Vlhký a znečištěný povrch může způsobit potíže v provozu.

Grafika a obrázky mají jen informativní účel. Aktuální vzhled nebo funkce mohou být různé podle typu vaší varné desky.

Zapnutí varné desky

1. Dotkněte se  tlačítko na ovládacím panelu. Kontrolka  tlačítka se rozsvítí. Varná deska je nyní připravena k použití.
2. Když se plotna zapne, provede se automatická detekce pánve. Je-li pánev na plotýnce, kontrolky varných zón, na nichž je pánev umístěna, se rozsvítí na 10 sekund.

Například, máte-li dvě pánve, jak je zobrazeno na obázku níže, kontrolky varné plochy se po dobu 10 sekund rozsvítí na místech, na nichž jsou položeny pánve.

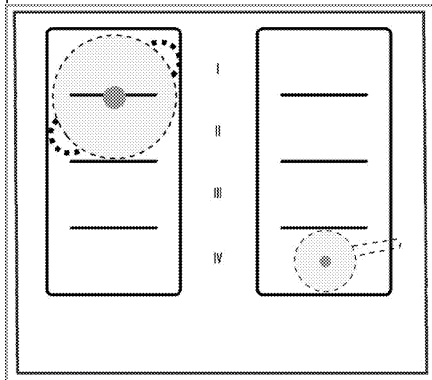

3. Pokud se dotknete levých **I** nebo **II** tlačítka během 10 sekund, podle příkladu, můžete obsluhovat levé plotýnky samostatně.

Pokud se dotknete tlačítka  mezi levým **I** a levým **II** tlačítkem, můžete použít levou **I** a levou **II** plotýnku, v kombinaci.

Pravou plotýnku můžete aktivovat pokud se dotknete pravé tlačítko **IV**.

Po dokončení automatické detekce můžete také vybrat plotýnky, na kterých není detekována žádná pánev a aktivovat je.

 Kontrolky varných zón se vypnou dokud k ničemu během 10 sekund nedojde. Není-li obsluha učiněna během dalších 10 sekund po uplynutí této doby, potom se automaticky přepne do pohotovostního režimu.

Vypnutí varné desky.

1. Dotkněte se  tlačítko na ovládacím panelu. Varná deska se vypne a vrátí se do pohotovostního režimu.

 Pokud se na varné oblasti rozsvítí symbol **"H"** nebo **"h"**, znamená to, že varná oblast je stále horká. Nedotýkejte se varných oblastí.

Ukazatel zbytkového tepla

Pokud se na displeji varné oblasti zobrazí **"H"** znamená to, že deska je stále horká a lze ji použít k zachování určitého tepla pokrmu. Tento symbol se brzy změní na **"h"** a znamená méně horké.

 Přeruší-li se napájení, ukazatel zbytkového tepla se nerozsvítí a neupozorní uživatele na horké varné oblasti.



Zapnutí varných oblastí (varné části)

1. Stisknutím tlačítka  zapněte desku.
2. Stiskněte tlačítko volby varné oblasti, kterou chcete zapnout.

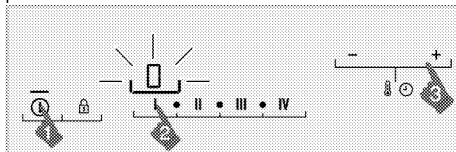
"0" se objeví na displeji varné oblasti a kontrolka příslušné varné oblasti se rozsvítí.



 Kontrolky varných zón se vypnou dokud k ničemu během 10 sekund nedojde. Není-li obsluha učiněna během dalších 10 sekund po uplynutí této doby, potom se automaticky přepne do pohotovostního režimu.

3. Dotykem tlačítek  a  nastavte teplotu v rozmezí **"0"** a **"9"**.

Vypnutí varných oblastí:

Vybranou varnou oblast lze vypnout 3 různými způsoby:

1. **Zmírněním teploty na "0"**
Varnou oblast můžete vypnout zmírněním nastavení teploty na **"0"**.
2. **Vypnutím funkce časovače pro požadovanou varnou oblast**
Po vypršení času časovač vypne příslušnou varnou oblast. **"0"** hodnota se zobrazí na relevantním displeji varné zóny.  symbol na displeji varné desky zmizí.
Po vypršení času zazní zvukový signál. Pro vypnutí zvukového signálu stiskněte jakékoli tlačítko na ovládacím panelu.
3. **Stisknutím symbolu příslušné varné oblasti po dobu 3 sekund.**
Tiskněte symbol varné oblasti, kterou chcete vypnout, po dobu přibližně 3 sekund.

Kombinace varných oblastí

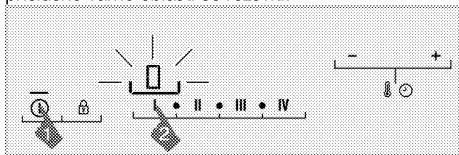

1. Stisknutím tlačítka  zapněte desku.
2. Dotkněte se tlačítka volby na libovolné z varných zón, které chcete zkombinovat.

» 0 se objeví na displeji varné oblasti a kontrolka příslušné varné oblasti se rozsvítí.

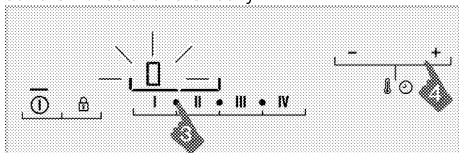

3. Dotkněte se  tlačítka mezi varnou plochou a tlačítkem vedle toho, které chcete zkombinovat.
- » Kontrolka mezi kombinovanými varnými zónami se vypne a symbol "0" na displeji v levé části varné zóny se rozsvítí/zůstane rozsvícený.



4. Dotykem tlačítek  a  nastavte teplotu v rozmezí "0" a "9".

» Varné zóny jsou zkombinované jako samostatná varná zóna při nastavené úrovni teploty.

5. **3. Pokud si přejete zkombinovat 3. a 4. varné zóny.**

Pro přidání 3. a/nebo 4. varné plochy ke 2 kombinovaným varným zónám se dotkněte tlačítka  mezi nimi.

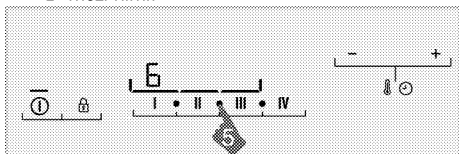

» Varné zóny budou zkombinovány a kontrolka mezi nimi se vypne a displeje varné zóny jsou také sdíleny. Kontrolka teploty v levé části varné zóny zůstane rozsvícená a upravovat úroveň teploty, která byla nastavena pro samostatnou varnou zónu.

Kombinace aktivních varných oblastí

1. Pro kombinaci dvou sousedních varných zón, které fungují samostatně při různých nebo stejných úrovních teploty se dotkněte tlačítka  mezi varnými zónami.

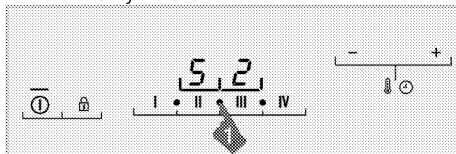

» Při individuální obsluze varných zón se kontrolka mezi nimi vypne a teplota se zobrazí na displeji v levé varné zóně. Kombinované varné zóny budou i nadále fungovat jako samostatná varná zóna při nižší teplotě kombinovaných varných zón.

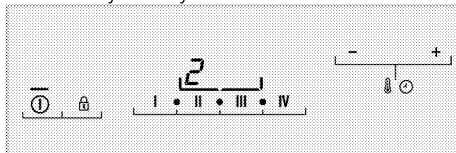



Jakákoli předchozí teplota, nebo jakákoli časová hodnota - pokud taková existuje - v kombinovaných varných zónách bude nižší než hodnota po kombinaci.
Např. pokud zkombinujete varnou zónu nastavenou na 10 minut při teplotním stupni 6 a varnou zónu nastavenou na 20 minut při teplotním stupni 2, kombinované varné zóny budou fungovat po dobu 10 minut při teplotě úrovně 2.

Pro rozdělení kombinovaných varných zón;

1. Dotkněte se tlačítka  mezi kombinovanými varnými zónami, které chcete rozdělit.

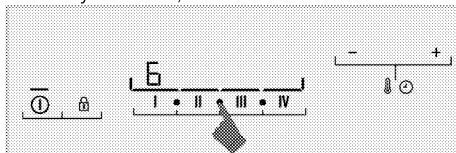

» Varné zóny vpravo a varné zóny vlevo tlačítka  , kterého jste se dotkli, budou rozděleny a nadále budou fungovat. Kontrolka mezi varnými zónami se rozsvítí.

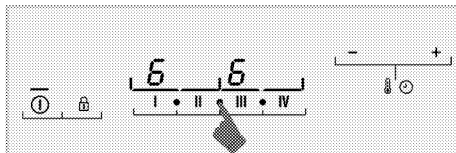



Samostatné varné zóny se znovu spustí při teplotě, při níž byly teploty zkombinovány.

Vypnutí kombinovaných varných oblastí:

Kombinovanou varnou oblast lze vypnout 3 různými způsoby:

1. **Zmírněním teploty na "0"**
Kombinovanou varnou oblast můžete vypnout zmírněním nastavení teploty na "0".
2. **Vypnutím funkce časovače pro požadovanou kombinovanou varnou oblast**
Po vypršení času časovače vypne příslušnou varnou oblast. "0" hodnota se zobrazí na relevantním displeji varné zóny. ⌚ symbol na displeji varné desky zmizí.
Po vypršení času zazní zvukový signál. Pro vypnutí zvukového signálu stiskněte jakékoli tlačítko na ovládacím panelu.
3. **Dotknutím se symbolu některé z kombinovaných varných zón na dobu 3 sekund**
Stiskněte symbol kombinované varné oblasti, kterou chcete vypnout, po dobu přibližně 3 sekund.

POSILOVAČ

K zajištění maximálního výkonu při ohřevu můžete použít funkci posilovače. Tato funkce se však nedoporučuje na dlouhodobější vaření.

Výběr POSILOVAČE:

1. Stisknutím tlačítka Ⓞ zapněte desku.
2. Zvolte vybranou varnou oblast dotykem tlačítek volby varné oblasti.

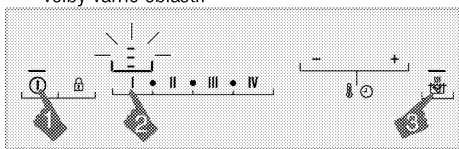

3. Stiskněte tlačítko.
Zvolená varná oblast bude fungovat na maximální výkon a na displeji varné oblasti se postupně rozsvítí 3 kontrolky.
Po nastavení času posilovače (viz Tabulka 2: Tabulka provozních časových limitů) je u konce, varná zóna se vypne.

Volba posilovače, zatímco je aktivní varná plocha:

1. Po zapnutí varné zóny a provozu minimálně po dobu 20 sekund při určitém stupni stiskněte tlačítko .

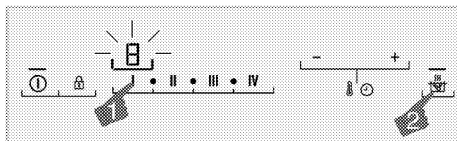

Varná oblast by měla být zapnuta na určitou úroveň po dobu alespoň 20 sekund.

2. Zvolená varná oblast bude fungovat na maximální výkon a na displeji varné oblasti se postupně rozsvítí 3 kontrolky. Po uplynutí doby posilovače se varná oblast přepne na nastavenou teplotu a zobrazí se pouze zvolená hodnota teploty.



Poté, co jsou varné zóny rozděleny a je použita funkce posilovače, budou oddělené varné zóny i nadále funkci posilovače využívat.

Předčasné vypnutí funkce posilovače:

Stisknutím tlačítka můžete kdykoli vypnout nastavení posilovače.

Rychlý ohřev

Rychlý ohřev je funkce, která usnadňuje vaření. Funkci rychlého ohřevu jsou vybaveny všechny varné oblasti. Funkce Rychlý ohřev lze použít během 20 sekund po stanovení požadované hodnoty dané varné zóny. Tato funkce se používá pro krátkodobý rychlý ohřev. Jakmile je rychlý ohřev u konce, varná zóna přestane při nastavení teploty fungovat.



Funkci rychlého ohřevu můžete nastavit do 20 sekund po zapnutí plotýnky.

Výběr funkce Rychlý ohřev:

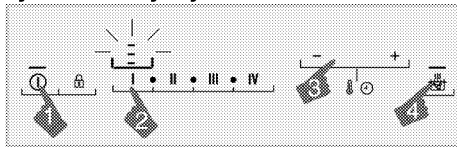

1. Stisknutím tlačítka Ⓞ zapněte desku.
2. Zvolte vybranou varnou oblast dotykem tlačítek volby varné oblasti.
3. Poté nastavte požadovaný čas stisknutím tlačítek **+** a **-**.
4. Stiskněte tlačítko.
Varná oblast, kterou jste zvolili, bude po určitou dobu, specifikovanou v tabulce níže, fungovat na maximální výkon. Na displeji varné oblasti se postupně objeví 3 kontrolky a nastavená teplota.
5. Po uplynutí doby rychlého ohřevu se varná oblast přepne na nastavenou teplotu a zobrazí se pouze zvolená hodnota teploty.



Poté, co jsou varné zóny rozděleny a je použita funkce posilovače, budou oddělené varné zóny i nadále funkci rychlého ohřevu využívat.

Tabulka-1: Provozní časy posilovače

Teplota	Limit doby provozu - sekunda
0	0
1	10
1	20
2	30
2	40
3	47
3	56
4	65
4	75
5	85
5	85
6	25
6	25
7	35
7	35
8	45
8	45
9	10
9	10

Vypnutí funkce posilovače:

Stiskněte tlačítko pro vypnutí funkce posilovače, kdykoli potřebujete.

Zámek pro čištění

Zámek pro čištění brání v provozu všech tlačítek na ovládacím panelu po dobu 20 sekund, aby umožnil uživateli provést krátké čištění během provozu varné desky. Za

Zapnutí zámku pro čištění

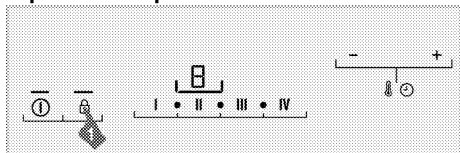

1. Je-li varná deska v režimu zapnuto, stiskněte a držte tlačítko, dokud **jediný zvuk signálu** zní. Kontrolka zámku pro čištění se rozsvítí a displej hodin varné desky začne odpočítávat od 20. Žádné z tlačítek na ovládacím panelu nebude po tuto dobu v provozu kromě tlačítka.

Vypnutí zámku pro čištění

Pro vypnutí zámku pro čištění nemusíte tisknout žádné tlačítko. Varná deska vydá po uplynutí 20 sekund zvukový signál, kontrolka zámku zhasne a zámek pro čištění se automaticky vypne.

Dětský zámek

Je-li varná deska ve vypnutém režimu, můžete pomocí dětského zámku varnou desku ochránit a zabránit dětem, aby nezapnuly varné oblasti. Dětský zámek lze aktivovat nebo deaktivovat je-li plotýnka ve vypnutém (pohotovostním) režimu.

Zapnutí dětského zámku

1. Je-li varná deska v pohotovostním režimu, stiskněte a držte tlačítko , dokud slyšíte **dva zvuky signálu**.

Dětský zámek se aktivuje a kontrolka tlačítka se zapne.



Pokud se stiskne jakékoli tlačítko v době, kdy je plotýnka a dětský zámek v provozu, kontrolka tlačítka bliká.

Pokud se stiskne jakékoli tlačítko v době, kdy je plotýnka a dětský zámek v provozu, kontrolka tlačítka bliká.

Pokud se během doby, kdy je plotýnka v pohotovostním režimu zobrazí **známka zbytkového tepla**, a je-li stisknuto nějaké tlačítko během doby, kdy je dětský zámek aktivní, rozbliká se kontrolka .

Vypnutí dětského zámku

1. Je-li dětský zámek v provozu, stiskněte a držte tlačítko, dokud slyšíte **jediný zvuk signálu**.

» Dětský zámek se vypne a kontrolka tlačítka zhasne.

Zámek tlačítek

Aby omylem nedošlo ke změně funkcí během provozu varné desky, **můžete zapnout zámek tlačítek**.

Aktivace zámku

1. Pro zamknutí ovládacího panelu stiskněte a držte tlačítko po dlouhou dobu.

Nejprve zazní pouze jeden zvuk signálu. V tom případě je vaše varná deska přepnuta na **zámek pro čištění**. Poté stále tiskněte, aniž byste zvedli prst, dokud neuslyšíte dva zvuky signálu za sebou.



Následně se kontrolka tlačítka rozsvítí a všechny varné oblasti se zamknou.



Zámek tlačítek lze zapnout pouze v provozním režimu. Je-li zámek tlačítek zapnut, funguje pouze tlačítko. Dotknete-li se jakéhokoliv jiného tlačítka, kontrolka tlačítka se rozsvítí, aby oznámila, že zámek tlačítek je v provozu.

Vypnete-li varnou desku, když jsou tlačítka zamčena, zámek tlačítek musí být vypnut, abyste mohli varnou desku opět zapnout.

Deaktivace zámku

1. Tiskněte  tlačítko po dobu 2 sekund. Operace bude potvrzena zvukovým signálem. Kontrolka  tlačítka zhasne a ovládací panel je odemčen.

Funkce časovače

Tato funkce vám usnadní vaření. Nebudete muset hlídat troubu po celou dobu vaření. Varná oblast se automaticky vypne po vypršení vámi zvolené doby.

Zapnutí časovače

1. Stisknutím tlačítka  zapněte desku.
2. Zvolte vybranou varnou oblast dotykem tlačítek volby varné oblasti.
3. Poté nastavte požadovaný čas stisknutím tlačítek



+ a **-**.

4. Stiskněte  tlačítko pro zapnutí časovače.

"00" se objeví na displeji časovače a  symbol začne blikat na displeji varné oblasti.

5. Poté nastavte požadovanou délku trvání stisknutím

tlačítek **+** a **-**.

Pourčitě době blikání  symbol svítí trvale. Trvalé svícení  symbolu značí, že funkce je zapnuta.



Časovač lze nastavit pouze pro varné oblasti, které jsou již v provozu.



Opakujte výše zmíněný postup pro ostatní varné oblasti, u kterých si přejete nastavit časovač.



Časovač nelze nastavit, pokud není zvolena varná oblast a teplota varné oblasti.



Jakmile je časovač zapnut, na displeji se zobrazí pouze nastavený čas vybrané varné oblasti.



Když je v kombinovaných zónách nastavený časovač, symbol  se zobrazí na displeji varné zóny zcela vlevo.



Jakákoli předchozí teplota, nebo jakákoli časová hodnota - pokud taková existuje - v kombinovaných varných zónách bude nižší než hodnota po kombinaci.

Např. pokud zkombinujete varnou zónu nastavenou na 10 minut při teplotním stupni 6 a varnou zónu nastavenou na 20 minut při teplotním stupni 2, kombinované varné zóny budou fungovat po dobu 10 minut při teplotě úrovně 2.

Je-li časovač nastaven pouze v jedné z varných zón, které lze kombinovat, toto nastavení bude také platit pro kombinované varné zóny po kombinaci.

Vypnutí časovače

Po uplnutí nastaveného času se varná deska automaticky vypne a vyšle zvukovou výstrahu.

Pro zastavení zvukové výstrahy stiskněte jakékoli tlačítko.

Vypnutí časovačů dříve

Vypnete-li časovač dříve, varná deska bude pokračovat v provozu na nastavenou teplotu, dokud nebude vypnuta.



Časovač lze vypnout dříve dvěma způsoby

1-Vypnutím časovače snížením jeho hodnoty na "00"

1. Zvolte varnou oblast, kterou chcete vypnout.
2. Stiskněte  tlačítko pro volbu časovače příslušné varné oblasti.
3. Dokud se na displeji nezobrazí "00", lze snížit hodnotu dotykem tlačítek **-**.

 symbol určitou dobu bliká na displeji varné oblasti a pak se vypne **zcela** a časovač je vypnut.

2-Vypnutí časovače stisknutím tlačítka časovače zhruba po dobu 3 sekund:

1. Zvolte varnou oblast, kterou chcete vypnout.
2. Stiskněte  tlačítko pro volbu časovače příslušné varné oblasti.
3. Tiskněte  tlačítko přibližně 3 sekundy.

 symbol určitou dobu bliká na displeji varné oblasti a pak se vypne **zcela** a časovač je vypnut.

Funkce Stop

Použitím této funkce můžete na jistou dobu zastavit všechny funkce varné desky, které jsou v provozu

(kromě časovače).



Pokud je pro některou varnou oblast nastaven časovač, bude fungovat i během zastavení.

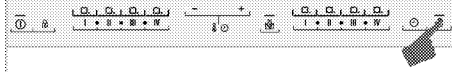

1. Stiskněte tlačítko během provozu varné desky. Přeruší se provoz všech aktivovaných varných zón.
2. Stiskněte tlačítko znovu pro opětovné spuštění všech zastavených varných oblastí s předchozími nastaveními.

Bezpečné a účinné použití oblastí indukčního vaření

Zásady používání: Indukční varná deska zahřívá přímo kuchyňské nádobí. Proto má ve srovnání s jinými typy varných desek četné výhody. Funguje účinněji a povrch varné desky se nezahřívá.

Indukční deska je vybavena dokonalejšími bezpečnostními systémy, které zajišťují maximální bezpečnost při použití.



Vaše plotýnka je vybavena 8 varnými zónami s indukcí 94x225 mm. S výhodou indukce každá varná oblast rozpozná každou nádobu, která je na ni postavena. Energie vzniká pouze tam, kde se nádoba dotýká varné oblasti, a tak dochází k minimální spotřebě energie.

Doba provozu je omezena.

Ovladač varné desky je vybaven limitem doby provozu. Je-li některá z varných oblastí ponechána v provozu, po určité době se automaticky vypne (viz Tabulka-1). Pokud je k varné oblasti přiřazen časovač, displej časovače se také později vypne.

Limit doby provozu závisí na nastavení zvolené teploty. Při této teplotě probíhá maximální doba provozu.

Varnou oblast lze znovu spustit poté, co se automaticky vypne, jak je popsáno výše.

Tabulka-2 Omezení provozního času

Teplota	Limit doby provozu - hodina
0	0
1	6
1.	5
2	5
2.	4
3	4
3.	3
4	3
4.	2,5
5	2,5

5.	2
6	2
6.	1,5
7	1,5
7.	1
8	1
8.	0,5
9	0,5
9.	0,5
Posilovač	10 minut

Ochrana proti přehřátí

Vaše varná deska je vybavena snímači zajišťujícími ochranu proti přehřátí. V případě přehřátí může být pozorováno následující:

- Aktivní varná oblast může být vypnuta.
- Vybraná úroveň může poklesnout. Tento stav však není vidět na ukazateli.

Bezpečnostní systém proti přetečení

Vaše deska je vybavena bezpečnostním systémem proti přetečení. Pokud dojde k přetečení, které znečistí ovládací panel, systém ihned přeruší napájení a vypne varnou desku. Během této doby na displeji svítí výstraha "E".

Upřesnit nastavení výkonu

Indukční deska reaguje ihned na příkazy, je to jedna z jejích výhod. Nastavení výkonu změní velmi rychle. Tak můžete zabránit pokrmům (voda, mléko) v přetečení, dokonce i když skoro přetékají.

Hlučný provoz



Z indukční varné desky může vycházet hluk. Tyto zvuky jsou normální a patří k indukčnímu vaření.

- Hluk roste při vyšších teplotách.
- Hluk může způsobovat litina použitá na nádobí.
- Při nízkých teplotách se může ozývat pravidelný zvuk zapínání/vypínání způsobený provozem.
- Hluk může vzniknout při zahřívání prázdného hrnce. Hluk utichne, jakmile přidáte vodu nebo jídlo.
- Můžete slyšet hluk ventilátoru, který ochlazuje elektrický systém.

Kódy chyb / výstražné zprávy a příčiny chyb

Tabulka-3:

Příčina chyby	Ukazatel	Displej
Byly stisknuty dvě nebo tři tlačítka nebo se na panelu dochází k odpařování.	"E" symbol bliká	Displej varné oblasti
Varná deska přehřátá	"H" symbol bliká	Displej varné oblasti
Žádná pánev vhodná pro varnou zónu.	 symbol svítí.	Displej varné oblasti
Chyba hardwaru dotykového ovládacího panelu.	"Fx**" symbol svítí	Displej časovače
Chyba hardwaru indukce	"Ex**" symbol svítí	Displej varné oblasti
x**: "1,2,..,9"		

	Další informace o chybových zprávách, které se mohou objevit na dotykovém panelu, najdete v tabulce-2. Pokud se zprávy "Fx" a "Ex" trvale zobrazují, kontaktujte autorizovaný servis.
	Pokud se povrch dotykového panelu odpařuje, dojde k deaktivaci celého koocontrolního systému, ozve se zvukový signál a na displeji se rozblíká "E".
	Udržujte povrch dotykového ovládacího panelu čistý. Může se zobrazit chybové provozní varování.

6 Údržba a péče

Obecné informace

Životnost výrobku se prodlouží a případné problémy se omezí, pokud je výrobek pravidelně čištěn.



NEBEZPEČÍ:

Odpojte zařízení od napájení, než začnete s údržbou a čištěním.

Hrozí riziko zásahu elektrickým proudem!



NEBEZPEČÍ:

Před čištěním nechte přístroj vychladnout.

Horké povrchy mohou způsobovat popáleniny!

- Výrobek po každém použití pečlivě vyčistěte. Takto snadněji odstraníte nečistoty z pečení, které se takto nebudou při příštím použití přístroje dále připalovat.
- Pro čištění přístroje nejsou potřeba žádná zvláštní čisticidla. Výrobek omyjte vodou s mycím přípravkem a hadříkem nebo houbou a osušte ji suchým hadrem.
- Vždy zkontrolujte, zda byla jakákoli zbylá kapalina po čištění pečlivě otřena a a případná vylitá kapalina vysušena.
- K čištění nerezových ploch a rukojeti nepoužívejte čisticidla obsahující kyselinu nebo chlorid. K otření těchto částí použijte měkký hadřík s tekutým rozpouštědlem (ne brusným) a dávejte pozor, abyste čistili jedním směrem.



Povrch se může poškodit vlivem některých saponátů nebo čisticích materiálů.

Nepoužívejte agresivní saponáty, čisticí prášek/mléko ani ostré předměty při čištění.



Na čištění spotřebiče nepoužívejte parní čističe, mohlo by dojít k zásahu elektrickým proudem.

Čištění varné desky

Sklokeramický povrch

Sklokeramický povrch (sklokeramiku) otřete studenou vodou, dejte pozor, abyste nezanechali žádné zbytky čisticího prostředku a osušte suchým hadříkem. Zbytky čisticího prostředku by mohly poničit sklokeramickou desku při jejím příštím použití.

Zaschlé zbytky na sklokeramické ploše (sklokeramice) za žádných okolností nestrhávejte nožem, ocelovou vlnou či podobnými nástroji.

Vápenaté usazeniny (žluté skvrny) odstraňte komerčně dostupným odstraňovačem vodního kamene, jako například octem nebo citronovou šťávou.

Pokud je povrch silně znečištěn, naneste čistič houbou a vyčkejte, dokud se nevsákne. Poté vyčistěte povrch desky vlhkým hadrem.



Potraviný náter na bázi cukru, jako je hustý krém nebo sirup, je nutno ihned setřít a nečekat, až povrch vychladne. Jinak může být sklokeramický povrch nevratně poškozený.

Časem může barva nátěru nebo na jiných plochách mírně vyblednout. To nemá vliv na funkci spotřebiče. Blednutí barev a skvrny na sklokeramické desce jsou normálním jevem, ne vadou.

7 Odstraňování potíží

Při zahřívání a ochlazování výrobek vydává kovový zvuk.

- Když se zahřejí kovové součástky, mohou se rozpnat a způsobovat hluk. >>> *Nejde o závadu.*

Výrobek nehřeje.

- Hlavní pojistka je vadná nebo uvolněná. >>> *Zkontrolujte pojistky v pojistkové skříni. Pokud je to nutné, vyměňte je nebo znovu aktivujte.*
- Výrobek není zapojen do (uzemněné) zásuvky. >>> *Zkontrolujte zapojení zástrčky.*
- Pokud se displej nerozsvítí, když varnou desku znovu zapnete. >>> *Odpojte spotřebič u přerušovače. Počkejte 20 sekund a znovu jej zapojte.*
- Je aktivní ochrana proti přehřátí. >>> *Počkejte, až deska vychladne.*
- Hrnec není vhodný. >>> *Zkontrolujte hrnec.*

Symbol se objeví na displeji varné zóny.

- Neumístili jste hrnec na aktivní varnou zónu. >>> *Zkontrolujte, zda je na varné zóně hrnec.*
- Váš hrnec není vhodný pro indukční vaření. >>> *Zkontrolujte, zda je váš hrnec vhodný pro indukční desku.*
- Hrnec není uprostřed nebo dno hrnce není dostatečně široké na varnou zónu. >>> *Zvolte dostatečně široký hrnec a postavte jej do středu varné zóny.*
- Varná zóna nebo hrnec se přehřívají. >>> *Počkejte, až vychladnou.*

Zvolená varná zóna se během provozu náhle vypne.

- Možná uplynula doba vaření pro zvolenou varnou zónu. >>> *Můžete nastavit nový čas nebo dokončit vaření.*
- Je aktivní ochrana proti přehřátí. >>> *Počkejte, až deska vychladne.*
- Ovládací panel zakrývá nějaký předmět. >>> *Sejměte předmět z panelu.*

Hrnec se nezahřívá, i když je varná zóna zapnutá.

- Váš hrnec není vhodný pro indukční vaření. >>> *Zkontrolujte, zda je váš hrnec vhodný pro indukční desku.*
- Hrnec není uprostřed nebo dno hrnce není dostatečně široké na varnou zónu. >>> *Zvolte dostatečně široký hrnec a postavte jej do středu varné zóny.*



Pokud nemůžete odstranit poruchu ani poté, co jste postupovali podle pokynů obsažených v této části, obraťte se na autorizovaného servisního pracovníka nebo prodejce, u něhož jste výrobek zakoupili. Nikdy se nepokoušejte opravovat vadný výrobek sami.



ZÁKAZNICKÉ CENTRUM BEKO

BEKO SPÓLKA AKCYJNA, organizační složka, Bucharova 1423/6, 158 00 Praha 5 – Stodůlky

7 dní v týdnu od 8:00 do 18:00

poradí nebo pomůže vyřešit záruční, případně pozáruční opravy výrobků Beko

tel. kontakt	222 525 222
tel. kontakt	800 350 333
e-mail	zakaznickecentrum@bekosa.cz
online objednávka opravy spotřebiče	www.bekocr.cz
5 let záruky – podmínky a registrace	www.bekocr.cz

ZÁRUČNÍ PODMÍNKY ČR

- a) Platný a čitelný prodejní doklad, který obsahuje datum prodeje, model spotřebiče a označení prodejce, opravňuje uživatele využít záruku na výrobek v souladu s ustanoveními Občanského zákoníku, v platném znění.
- b) Není-li stanoveno jinak, je záruční doba na výrobek 24 měsíců. Začíná plynout ode dne převzetí věci kupujícím vyjma případu, kdy je nutné uvedení do provozu oprávněnou firmou. V tom případě začne záruční doba plynout ode dne uvedení výrobku do provozu.

Výrobky vyžadující odborné zapojení: plynové a kombinované sporáky a varné desky, dále všechny spotřebiče, které nejsou vybaveny přírodním elektrickým kabelem zakončeným vidlicí. Zapojení spotřebiče je službou hrazenou zákazníkem. Potvrzení je nutné uschovat. Dovozce nezodpovídá za poškození či škody vzniklé chybnou instalací nebo chybným zapojením výrobku.

- c) Záruka vyplývající z těchto záručních podmínek může být uplatněna pouze na území České republiky a týká se pouze a výhradně spotřebičů dovezených do ČR prostřednictvím naší společnosti, BEKO SPÓLKA AKCYJNA, organizační složka, Bucharova 1423/6, 158 00 Praha 5 – Stodůlky, která je oficiálním zastoupením značky Beko pro Českou republiku.
- d) Záruka je poskytována kupujícímu (konečnému spotřebiteli) v souladu se zákonem č. 634/1992 Sb., o ochraně spotřebitele v platném znění, na výrobek sloužící běžnému používání v domácnosti. Výrobek není určen k průmyslovému použití a poskytování služeb. Spotřebiče, které nejsou používány v domácnosti, nejsou předmětem záruky (hotelová, školská a restaurační zařízení, úklidové firmy atd.)
- e) Práva ze zodpovědnosti za vady výrobku se uplatňují u prodávajícího. Záruční oprava se vztahuje výhradně na závady, které vzniknou v době platnosti záruční lhůty a to výrobní vadou. Takto vzniklé závady je oprávněn odstranit pouze autorizovaný servis.

O odstranění vad výrobku v záruční lhůtě je kupující oprávněn požádat prodejce nebo **Zákaznické centrum Beko** na telefonním čísle: 222 525 222, 800 350 333 nebo online na <https://www.bekocr.cz/objednavka-opravy-spotrebeci>

- f) Zákazník musí pro objednání opravy nahlásit datum zakoupení, model spotřebiče, výrobní a produktové číslo, které se nachází na výrobním štítku každého spotřebiče. Bez nahlášení těchto údajů nebude moci být požadavek zákazníka na bezplatnou opravu vyřešen. Zákazník je také dále povinen poskytnout autorizovanému servisu součinnost potřebnou k ověření existence případně odstranění reklamované vady.

- g) Při návštěvě servisního technika kupující prokáže existenci záruky předložením čitelného prodejního dokladu nebo certifikátu 5 let záruky Beko. Po provedení záruční opravy jsou autorizovaná servisní střediska nebo prodávající povinni vydat kupujícímu čitelnou kopii opravného listu nebo doklad o uplatnění práva záruky a době trvání opravy. Po dobu záruky je kupující povinen uschovávat veškeré doklady související s koupí a servisem výrobku.
- Opravní list slouží k prokázání práv kupujícího, proto je ve vlastním zájmu kupujícího si zkontrolovat před podpisem veškeré údaje. Záruční lhůta se v případech, kdy závada znemožnila používání výrobku, prodlužuje o dobu, kdy kupující uplatnil nárok na záruční opravu u autorizovaného střediska až do dne převzetí opraveného výrobku.
- h) Výrobek musí být instalován a provozován podle návodu k obsluze a platných norem. Funkce chladniček, mrazniček a jejich kombinací je zaručena při okolní teplotě od +10°C do +32°C.
- i) Touto zárukou nejsou dotčena práva kupujícího, která se ke koupí věci váží podle zvláštních právních předpisů.
- j) Společnost BEKO SPÓLKA AKCYJNA, organizační složka, Bucharova 1423/6, 158 00 Praha 5 - Stodůlky nabízí spotřebitelům na vybrané modely prodlouženou záruku vcelkové délce trvání 5 let. Předmětem této nadstandardní záruky je bezplatné odstraňování výrobních vad po dobu následujících 36 měsíců od skončení zákonné dvouleté záruční lhůty. Podmínkou získání certifikátu prodloužené záruky je splnění veškerých podmínek uvedených na www.bekocr.cz
- O odstranění vad výrobku v prodloužené záruční lhůtě je kupující oprávněn požádat Zákaznické centrum Beko na telefonním čísle: 222 525 222, 800 350 333 nebo online na <https://www.bekocr.cz/objednavka-opravy-spotrebice>
- Při opravě v rámci prodloužené záruky je uživatel povinen autorizovanému servisu předložit platný certifikát prodloužené záruky a prodejní doklad.
- k) V době trvání prodloužené záruky bude oprávněná reklamacie řešena opravou nebo dodáním náhradního dílu. V případě neodstranitelné vady zajistí dovozce přímo u zákazníka výměnu výrobku za nový. Nárok na výměnu uplatňuje zákazník po zaslání všech potřebných dokladů (platný certifikát, doklad o zakoupení, vyjádření servisního technika) na e-mail reklamace@bekosa.cz nebo poštou na adresu BEKO SPÓLKA AKCYJNA, organizační složka, Bucharova 1423/6, 158 00 Praha 5 - Stodůlky. Spotřebitel nemá právo v průběhu prodloužené záruky na vrácení kupní částky. Uplatnění práva na bezplatné odstraňování výrobních vad podléhá zde uvedeným všeobecným záručním podmínkám.

Právo na uplatnění záruky zaniká pokud:

- Není výrobek používán v souladu s návodem;
- Došlo k mechanickému poškození výrobku cizím zaviněním, při nesprávné údržbě nebo jiným zanedbáním péče o výrobek;
- Byl na výrobku proveden neodborný zásah neoprávněnou osobou;
- Plynové spotřebiče nebo spotřebiče s napájením 400V nebyly uvedeny do provozu odbornou firmou;
- Došlo k mechanickému poškození při přepravě;
- Je vada způsobená vnějšími podmínkami, jako jsou např. poruchy v elektrické síti nebo vadná bytová instalace, nevhodnými provozními podmínkami, poškození živlem;
- Je výrobek vadný z důvodu použití neoriginálního příslušenství a náhradních dílů;
- Kuchyňská linka, do které je výrobek zabudovaný, nespĺňuje potřebné technické parametry;
- Záruka se dále nevztahuje na preventivní údržbu popsanou v návodu k obsluze, popřípadě závady způsobené nevhodnou manipulací, na opotřebením vzniklé běžným používáním, na mechanické poškození skleněných a plastových komponentů;
- Záruka se nevztahuje na návštěvu technika za účelem poradenství, preventivní kontrolu stavu spotřebiče, výměnu náhradního dílu, který nevyžaduje odborný zásah, záměna směru otevírání dveří chladniček a sušiček.

