



Built-in Oven

User Manual

Piekarnik do zabudowy

Instrukcja użytkowania

Вградена фурна

Ръководство за употреба

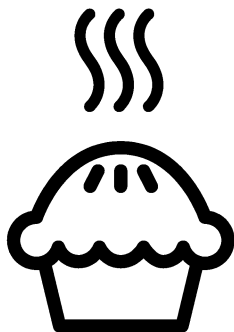

BIR14400WGCS

EN / PL / BG

285.4474.86/R.AC/25.11.2019/2-1

7757886708

Please read this user manual first!

Dear Customer,

Thank you for purchasing this Beko product. We hope that you get the best results from your product which has been manufactured with high quality and state-of-the-art technology. Therefore, please read this entire user manual and all other accompanying documents carefully before using the product and keep it as a reference for future use. If you handover the product to someone else, give the user manual as well. Follow all warnings and information in the user manual.

Remember that this user manual is also applicable for several other models. Differences between models will be identified in the manual.

Explanation of symbols

Throughout this user manual the following symbols are used:



Important information or useful hints about usage.



Warning of hazardous situations with regard to life and property.



Warning of electric shock.



Warning of risk of fire.



Warning of hot surfaces.

Arçelik A.Ş.

Karaağaç caddesi No:2-6
34445 Sütlüce/İstanbul/TURKEY

Made in TURKEY



This product was manufactured using the latest technology in environmentally friendly conditions.

TABLE OF CONTENTS

1 Important instructions and warnings for safety and environment 4

General safety	4
Electrical safety	4
Product safety	5
Intended use	7
Safety for children.....	7
Disposing of the old product.....	8
Package information	8

2 General information 9

Overview	9
Package contents	10
Technical specifications	11

3 Installation 12

Before installation	12
Installation and connection	14
Future Transportation.....	15

4 Preparation 17

Tips for saving energy	17
Initial use.....	17
Time setting	17
First cleaning of the appliance	17
Initial heating.....	17

5 How to operate the oven 19

General information on baking, roasting and grilling	19
How to operate the electric oven	19
Operating modes.....	19
How to operate the oven control unit	21
Cooking times table.....	25
How to operate the grill.....	28
Cooking times table for grilling.....	28

6 Maintenance and care 29

General information	29
Cleaning the control panel	29
Cleaning the oven	29
Removing the oven door	31
Removing the door inner glass.....	31
Replacing the oven lamp.....	32

7 Troubleshooting 33

1 Important instructions and warnings for safety and environment

This section contains safety instructions that will help protect from risk of personal injury or property damage. Failure to follow these instructions shall void any warranty.

General safety

- This appliance can be used by children aged from 8 years and above and persons with reduced physical, sensory or mental capabilities or lack of experience and knowledge if they have been given supervision or instruction concerning use of the appliance in a safe way and understand the hazards involved.

Children shall not play with the appliance. Cleaning and user maintenance shall not be made by children without supervision.

- The appliance is not to be used by persons (including children) with reduced physical, sensory or mental capabilities, or lack of experience and knowledge, unless they have been given supervision or instruction. Children should be supervised and ensure they do not play with the appliance
- If the product is handed over to someone else for personal use or second-hand use purposes, the

user manual, product labels and other relevant documents and parts should be also given.

- Installation and repair procedures must always be performed by Authorised Service Agents. The manufacturer shall not be held responsible for damages arising from procedures carried out by unauthorised persons which may also void the warranty. Before installation, read the instructions carefully.
- Do not operate the product if it is defective or has any visible damage.
- Ensure that the product function knobs are switched off after every use.

Electrical safety

- If the product has a failure, it should not be operated unless it is repaired by an Authorised Service Agent. There is the risk of electric shock!
- Only connect the product to a grounded outlet/line with the voltage and protection as specified in the “Technical specifications”. Have the grounding installation made by a qualified electrician while using the product with or without a

transformer. Our company shall not be liable for any problems arising due to the product not being earthed in accordance with the local regulations.

- Never wash the product by spreading or pouring water onto it! There is the risk of electric shock!
- Never touch the plug with wet hands! Never unplug by pulling on the cable, always pull out by holding the plug.
- The product must be disconnected during installation, maintenance, cleaning and repairing procedures.
- If the power connection cable for the product is damaged, it must be replaced by the manufacturer, its service agent or similarly qualified persons in order to avoid a hazard.
- The appliance must be installed so that it can be completely disconnected from the mains supply. The separation must be provided by a switch built into the fixed electrical installation, according to construction regulations.
- Rear surface of the oven gets hot when it is in use. Make sure that the electrical connection does not contact the rear surface; otherwise, connections can get damaged.

- Do not trap the mains cable between the oven door and frame and do not route it over hot surfaces. Otherwise, cable insulation may melt and cause fire as a result of short circuit.
- Any work on electrical equipment and systems should only be carried out by authorised and qualified persons.
- In case of any damage, switch off the product and disconnect it from the mains. To do this, turn off the fuse at home.
- Make sure that fuse rating is compatible with the product.

Product safety

- **WARNING:** The appliance and its accessible parts become hot during use. Care should be taken to avoid touching heating elements. Children less than 8 years of age shall be kept away unless continuously supervised.
- Never use the product when your judgment or coordination is impaired by the use of alcohol and/or drugs.
- Be careful when using alcoholic drinks in your dishes. Alcohol evaporates at high temperatures and may cause fire since it can ignite when it comes into contact with hot surfaces.
- **Food Poisoning Hazard:** Do not let food sit in oven for more than 1

hour before or after cooking. Doing so can result in food poisoning or sickness.

- Do not place any flammable materials close to the product as the sides may become hot during use.
- During use the appliances becomes hot. Care should be taken to avoid touching heating elements inside the oven.
- Keep all ventilation slots clear of obstructions.
- Do not heat closed tins and glass jars in the oven. The pressure that would build-up in the tin/jar may cause it to burst.
- Do not place baking trays, dishes or aluminium foil directly onto the bottom of the oven. The heat accumulation might damage the bottom of the oven.
- Do not use harsh abrasive cleaners or sharp metal scrapers to clean the oven door glass since they can scratch the surface, which may result in shattering of the glass.
- Do not use steam cleaners to clean the appliance as this may cause an electric shock.
- (Varies depending on the product model.)

Placing the wire shelf and tray onto the wire racks properly

It is important to place the wire shelf and/or tray onto the rack properly. Slide the wire shelf or tray between 2 rails and make sure that it is balanced before placing food on it (Please see the following figure).

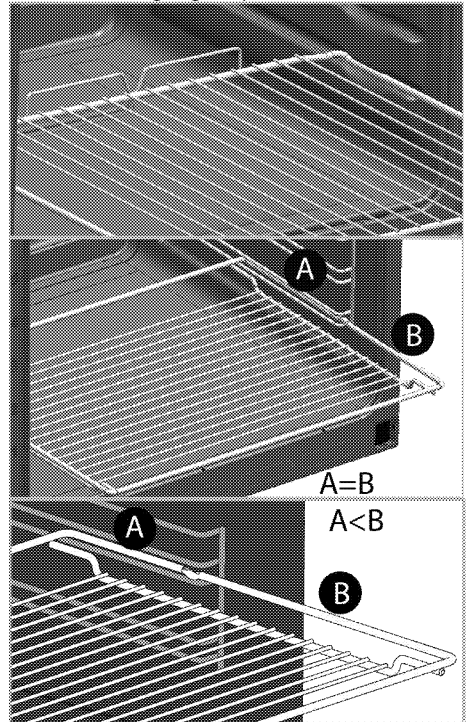

- Do not use the product if the front door glass removed or cracked.
- Always use heat resistant oven gloves when putting in or removing dishes into/from the hot oven.
- Place the baking paper into the cooking pot or on to the oven accessory (tray, wire grill etc) together with the food and then insert all into the preheated oven.

Remove the excess parts of the baking paper overflowing from the accessory or the pot in order to prevent the risk of touching the oven's heating elements. Never use the baking paper in an operating temperature higher than the indicated value for the baking paper. Do not place the baking paper directly on the base of the oven.

- **WARNING:** Ensure that power cord of the appliance is unplugged or circuit breaker is switched off before replacing the lamp to avoid the possibility of electric shock.
- The appliance must not be installed behind a decorative door in order to avoid overheating.

Prevention against possible fire risk!

- Ensure all electrical connections are secure and tight to prevent risk of arcing.
- Do not use damaged cables or extension cables.
- Ensure liquid or moisture is not accessible to the electrical connection point.

Intended use

- This product is designed for domestic use. Commercial use will void the guarantee.
- **CAUTION:** This appliance is for cooking purposes only. It must not be used for other purposes, for example room heating.

- This product should not be used for warming the plates under the grill, drying towels, dish cloths etc. by hanging them on the oven door handles. This product should also not be used for room heating purposes.
- The manufacturer shall not be liable for any damage caused by improper use or handling errors.
- The oven can be used for defrosting, baking, roasting and grilling food.

Safety for children

- **WARNING:** Accessible parts may become hot during use. Young children should be kept away.
- The packaging materials will be dangerous for children. Keep the packaging materials away from children. Please dispose of all parts of the packaging according to environmental standards.
- Electrical products are dangerous to children. Keep children away from the product when it is operating and do not allow them to play with the product.
- Do not place any items above the appliance that children may reach for.
- When the door is open, do not load any heavy object on it and do not allow children to sit on it. It may overturn or door hinges may get damaged.

Disposing of the old product

Compliance with the WEEE Directive and Disposing of the Waste Product:



This product complies with EU WEEE Directive (2012/19/EU). This product bears a classification symbol for waste electrical and electronic equipment (WEEE).

This product has been manufactured with high quality parts and materials which can be reused and are suitable for recycling. Do not dispose of the waste product with normal domestic and other wastes at the end of its service life. Take it to the collection center for the recycling of electrical and electronic equipment. Please consult your local authorities to learn about these collection centers.

Compliance with RoHS Directive:

The product you have purchased complies with EU RoHS Directive (2011/65/EU). It does not contain harmful and prohibited materials specified in the Directive.

Package information

- Packaging materials of the product are manufactured from recyclable materials in accordance with our National Environment Regulations. Do not dispose of the packaging materials together with the domestic or other wastes. Take them to the packaging material collection points designated by the local authorities.

2 General information

Overview

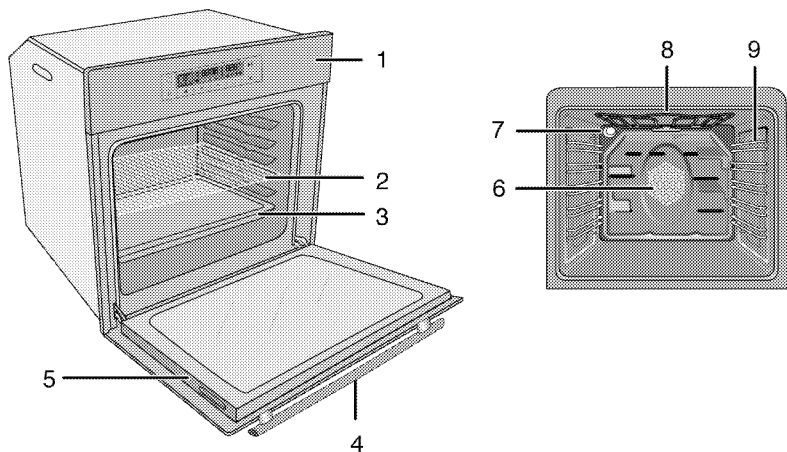

- | | | | |
|---|---------------|---|--------------------------------|
| 1 | Control panel | 6 | Fan motor (behind steel plate) |
| 2 | Wire shelf | 7 | Lamp |
| 3 | Tray | 8 | Top heating element |
| 4 | Handle | 9 | Shelf positions |
| 5 | Door | | |

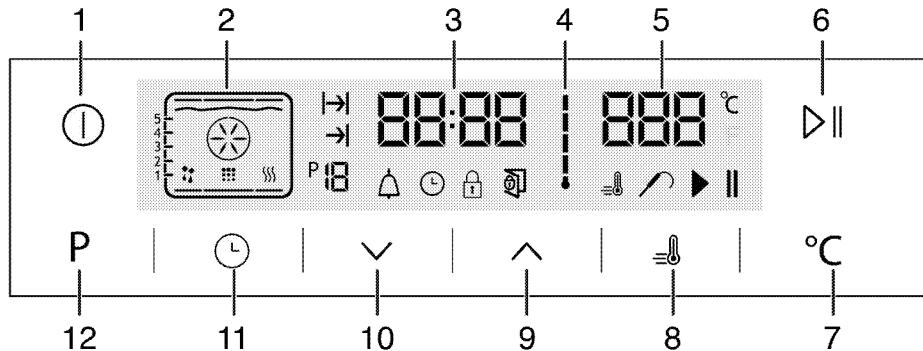

- | | | | |
|---|-------------------------------|----|------------------------------------|
| 1 | ON/OFF key | 7 | Temperature setting key |
| 2 | Function display | 8 | Booster symbol (rapid pre-heating) |
| 3 | Current time indicator field | 9 | Plus key |
| 4 | Oven Inner Temperature symbol | 10 | Minus key |
| 5 | Temperature indicator field | 11 | Adjustment key |
| 6 | Start/stop cooking key | 12 | Return Key to function display |

Package contents



Accessories supplied can vary depending on the product model. Not every accessory described in the user manual may exist on your product.

1. **User manual**

2. **Deep tray**

Used for pastries, large roasts, juicy dishes, and for collecting the fat while grilling.

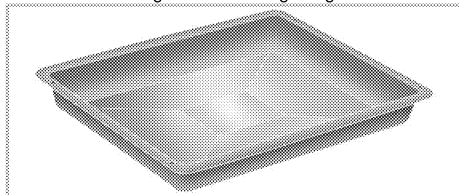

3. **Pastry tray**

Used for pastries such as cookies and biscuits.

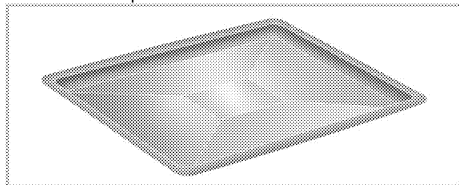

4. **Wire grill**

Used for roasting and for placing the food to be baked, roasted or cooked in casserole dishes to the desired rack.

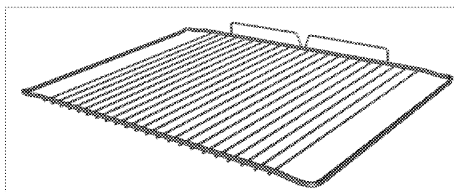
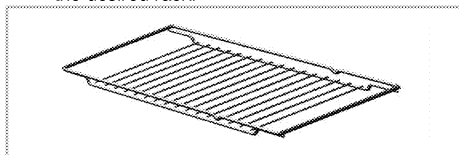

5. **Placing the wire shelf and tray onto the telescopic racks properly**
(This feature is optional. It may not exist on your product.)

Telescopic racks allow you to install and remove the trays and wire shelf easily.

When using the tray and wire shelf with telescopic racks, make sure that the pins at the rear section of the telescopic rack stands against the edges of the wire shelf and tray.

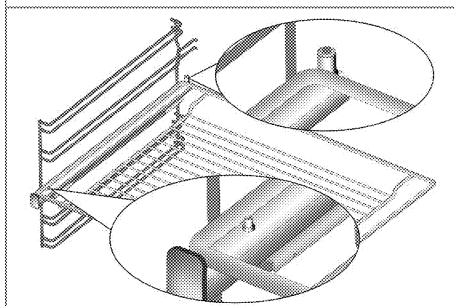
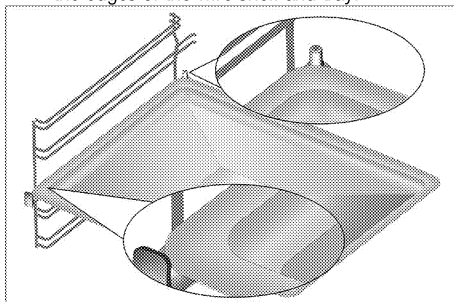

Technical specifications

Voltage / frequency	220-240 V ~ 50 Hz
Total power consumption	3.1 kW
Cable type / section	min.H05W-FG 3 x 1,5 mm ²
External dimensions (height / width / depth)	595 mm/594 mm/567 mm
Installation dimensions (height / width / depth)	**590 or 600 mm/560 mm/min. 550 mm
Main oven	Multifunction oven
Inner lamp	15/25 W
Grill power consumption	2.2 kW

Basics: Information on the energy label of electrical ovens is given in accordance with the EN 60350-1 / IEC 60350-1 standard. Those values are determined under standard load with bottom-top heater or fan assisted heating (if any) functions.

Energy efficiency class is determined in accordance with the following prioritization depending on whether the relevant functions exist on the product or not. 1-Cooking with eco-fan, 2- Turbo slow cooking, 3- Turbo cooking, 4- Fan assisted bottom/top heating, 5-Top and bottom heating.

** See. *Installation, page 12.*



Technical specifications may be changed without prior notice to improve the quality of the product.



Figures in this manual are schematic and may not exactly match your product.



Values stated on the product labels or in the documentation accompanying it are obtained in laboratory conditions in accordance with relevant standards. Depending on operational and environmental conditions of the product, these values may vary.

3 Installation

Product must be installed by a qualified person in accordance with the regulations in force. The manufacturer shall not be held responsible for damages arising from procedures carried out by unauthorized persons which may also void the warranty.



Preparation of location and electrical installation for the product is under customer's responsibility.



DANGER:

The product must be installed in accordance with all local electrical regulations.



DANGER:

Prior to installation, visually check if the product has any defects on it. If so, do not have it installed.

Damaged products cause risks for your safety.

Before installation

The appliances must not be installed behind a decorative door in order to avoid overheating. The appliance is intended for installation in commercially available kitchen cabinets. A safety distance must be left between the appliance and the kitchen walls and furniture. See figure (values in mm).

- Surfaces, synthetic laminates and adhesives used must be heat resistant (100 °C minimum).
- Kitchen cabinets must be set level and fixed.
- If there is a drawer beneath the oven, a shelf must be installed in order to separate from the oven and drawer.
- Carry the appliance with at least two persons.
- Hold the oven from the slots for handling on both sides to move it.
- Before installing the product, remove all materials and documents inside.
- Kitchen furniture must be in compliance with the dimensions given in the figure below. At the rear section of the kitchen furniture, an opening must be cut out with the dimensions given in the figure below to ensure sufficient ventilation.



Do not install the appliance next to refrigerators or freezers. The heat emitted by the appliance will lead to an increased energy consumption of cooling appliances.



The door and/or handle must not be used for lifting or moving the appliance.

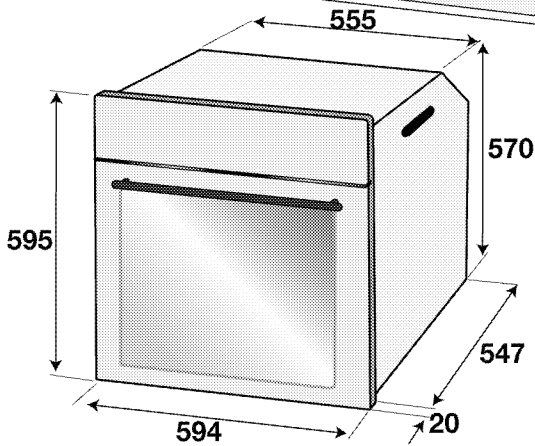
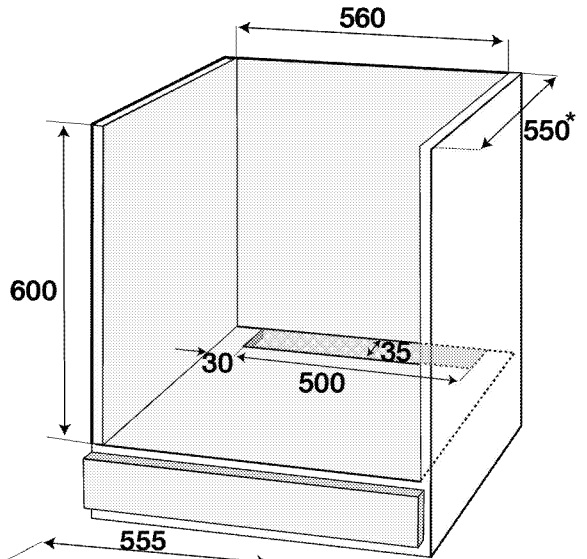
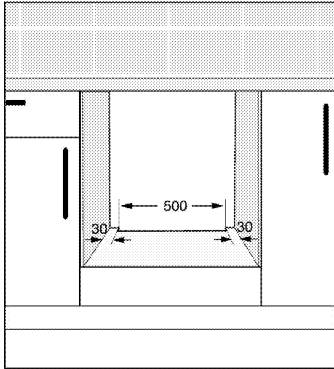
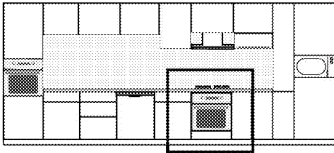

* min.

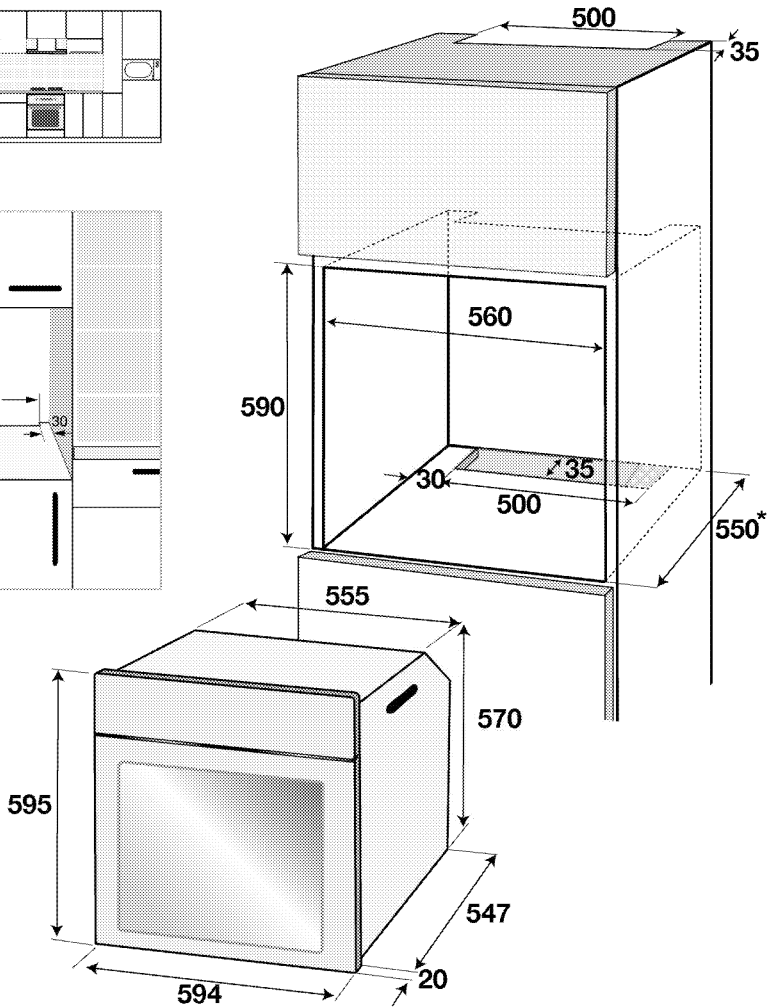
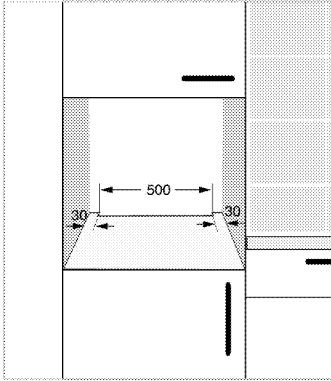
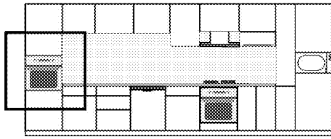

* min.

Installation and connection

- The product must be installed in accordance with all local gas and electrical regulations.

Electrical connection

Connect the product to a grounded outlet/line protected by a miniature circuit breaker of suitable capacity as stated in the "Technical specifications" table. Have the grounding installation made by a qualified electrician while using the product with or without a transformer. Our company shall not be liable for any damages that will arise due to using the

product without a grounding installation in accordance with the local regulations.



DANGER:

The product must be connected to the mains supply only by an authorised and qualified person. The product's warranty period starts only after correct installation. Manufacturer shall not be held responsible for damages arising from procedures carried out by unauthorised persons.

**DANGER:**

The power cable must not be clamped, bent or trapped or come into contact with hot parts of the product.

A damaged power cable must be replaced by a qualified electrician. Otherwise, there is risk of electric shock, short circuit or fire!

- Connection must comply with national regulations.
- The mains supply data must correspond to the data specified on the type label of the product. Open the front door to see the type label.
- Power cable of your product must comply with the values in "Technical specifications" table.

**DANGER:**

Before starting any work on the electrical installation, disconnect the product from the mains supply.

There is the risk of electric shock!



Power cable plug must be within easy reach after installation (do not route it above the hob).



While performing the wiring, you must apply with the national/local electrical regulations and must use the appropriate socket outlet/line and plug for oven. In case of the product's power limits are out of current carrying capability of plug and socket outlet/line, the product must be connected through fixed electrical installation directly without using plug and socket outlet/line.

Plug the power cable into the socket.

Installing the product

1. Slide the oven into the cabinet, align and secure it while making sure that the power cable is not broken and/or trapped.

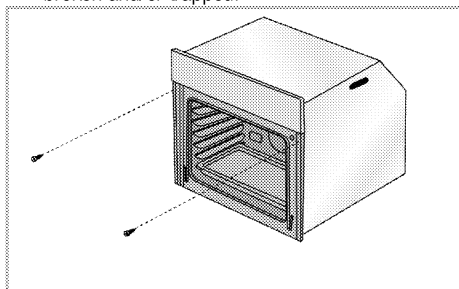

Secure the oven with 2 screws as illustrated.

After the installation, make sure that the screws are sufficiently tightened and the oven does not move.

Oven may tip over during use if it is not installed as per

the instructions and if the screws are not sufficiently tightened.

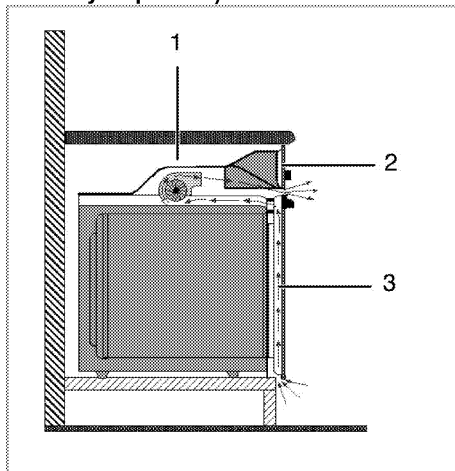
For products with cooling fan (This may not exist on your product.)

- 1 Cooling fan
- 2 Control panel
- 3 Door

The built-in cooling fan cools both the built-in cabinet and the front of the product.



Cooling fan continues to operate for about 20-30 minutes after the oven is switched off.

If you have cooked by programming the timer of the oven, cooling fan will also be switched off at the end of the cooking time together with all functions.

Final check

1. Operate the product.
2. Check the functions.

Future Transportation

- Keep the product's original carton and transport the product in it. Follow the instructions on the carton. If you do not have the original carton, pack the product in bubble wrap or thick cardboard and tape it securely.
- To prevent the wire grill and tray inside the oven from damaging the oven door, place a strip of cardboard onto the inside of the oven door that lines up with the position of the trays. Tape the oven door to the side walls.
- Do not use the door or handle to lift or move the product.

 Do not place any objects onto the product and move it in upright position.

 Check the general appearance of your product for any damages that might have occurred during transportation.

4 Preparation

Tips for saving energy

The following information will help you to use your appliance in an ecological way, and to save energy:

- Use dark coloured or enamel coated cookware in the oven since the heat transmission will be better.
- While cooking your dishes, perform a preheating operation if it is advised in the user manual or cooking instructions.

- Do not open the door of the oven frequently during cooking.
- Try to cook more than one dish in the oven at the same time whenever possible. You can cook by placing two cooking vessels onto the wire shelf.
- Cook more than one dish one after another. The oven will already be hot.
- You can save energy by switching off your oven a few minutes before the end of the cooking time. Do not open the oven door.
- Defrost frozen dishes before cooking them.

Initial use

Time setting

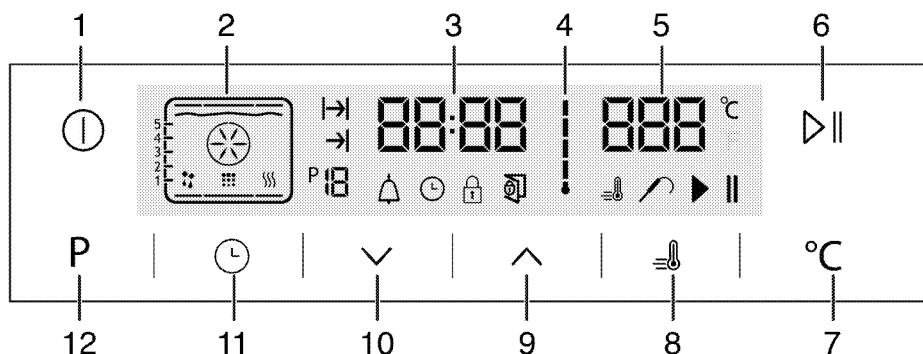

- 1 ON/OFF key
- 2 Function display
- 3 Current time indicator field
- 4 Oven Inner Temperature symbol
- 5 Temperature indicator field
- 6 Start/stop cooking key
- 7 Temperature setting key
- 8 Booster symbol (rapid pre-heating)
- 9 Plus key
- 10 Minus key
- 11 Adjustment key
- 12 Return Key to function display

1. At the initial operation of the oven ⌚ symbol lights up, touch \wedge / \vee keys to set the hour.
2. Confirm the setting by touching ⌚ symbol and wait for 4 seconds without touching any keys to confirm.

i If the current time is not set, time indicator will start increasing/moving up from 12:00. ⌚ symbol will be activated to indicate that the current time has not been set. It will disappear as soon as the time is set.

First cleaning of the appliance

i The surface might get damaged by some detergents or cleaning materials. Do not use aggressive detergents, cleaning powders/creams or any sharp objects during cleaning. Do not use harsh abrasive cleaners or sharp metal scrapers to clean the oven door glass since they can scratch the surface, which may result in shattering of the glass.

1. Remove all packaging materials.
2. Wipe the surfaces of the appliance with a damp cloth or sponge and dry with a cloth.

Initial heating

Heat up the product for about 30 minutes and then switch it off. Thus, any production residues or layers will be burnt off and removed.



WARNING

Hot surfaces cause burns!

Product may be hot when it is in use. Never touch the hot burners, inner sections of the oven, heaters and etc. Keep children away. Always use heat resistant oven gloves when putting in or removing dishes into/from the hot oven.

Electric oven

1. Take all baking trays and the wire grill out of the oven.
2. Close the oven door.
3. Select Static position.

Grill oven

1. Take all baking trays and the wire grill out of the oven.
2. Close the oven door.
3. Select the highest grill power; see *How to operate the grill, page 28*.
4. Operate the grill about 15 minutes.
5. Turn off your grill; see *How to operate the grill, page 28*



Smoke and smell may emit for a couple of hours during the initial operation. This is quite normal. Ensure that the room is well ventilated to remove the smoke and smell. Avoid directly inhaling the smoke and the smell that emits.

5 How to operate the oven

General information on baking, roasting and grilling



WARNING

Hot surfaces cause burns!
Product may be hot when it is in use. Never touch the hot burners, inner sections of the oven, heaters and etc. Keep children away. Always use heat resistant oven gloves when putting in or removing dishes into/from the hot oven.



DANGER:

Be careful when opening the oven door as steam may escape.
Exiting steam can scald your hands, face and/or eyes.

Tips for baking

- Use non-sticky coated appropriate metal plates or aluminum vessels or heat-resistant silicone moulds.
- Make best use of the space on the rack.
- Place the baking mould in the middle of the shelf.
- Select the correct rack position before turning the oven or grill on. Do not change the rack position when the oven is hot.
- Keep the oven door closed.

Tips for roasting

- Treating whole chicken, turkey and large piece of meat with dressings such as lemon juice and black pepper before cooking will increase the cooking performance.
- It takes about 15 to 30 minutes longer to roast meat with bones when compared to roasting the same size of meat without bones.
- Each centimeter of meat thickness requires approximately 4 to 5 minutes of cooking time.
- Let meat rest in the oven for about 10 minutes after the cooking time is over. The juice is better distributed all over the roast and does not run out when the meat is cut.
- Fish should be placed on the middle or lower rack in a heat-resistant plate.

Tips for grilling

When meat, fish and poultry are grilled, they quickly get brown, have a nice crust and do not get dry. Flat pieces, meat skewers and sausages are particularly suited for grilling as are vegetables with high water content such as tomatoes and onions.

- Distribute the pieces to be grilled on the wire shelf or in the baking tray with wire shelf in such

a way that the space covered does not exceed the size of the heater.

- Slide the wire shelf or baking tray with grill into the desired level in the oven. If you are grilling on the wire shelf, slide the baking tray to the lower rack to collect fats. Add some water in the tray for easy cleaning.



Foods that are not suitable for grilling carry the risk of fire. Only grill food which is suitable for intensive grilling heat.

Do not place the food too far in the back of the grill. This is the hottest area and fatty food may catch fire.

How to operate the electric oven

Switching off the electric oven

Rack positions (For models with wire shelf)

It is important to place the wire shelf onto the side rack correctly. Wire shelf must be inserted between the side racks as illustrated in the figure.

Do not let the wire shelf stand against the rear wall of the oven. Slide your wire shelf to the front section of the rack and settle it with the help of the door in order to obtain a good grill performance.

(Varies depending on the product model.)

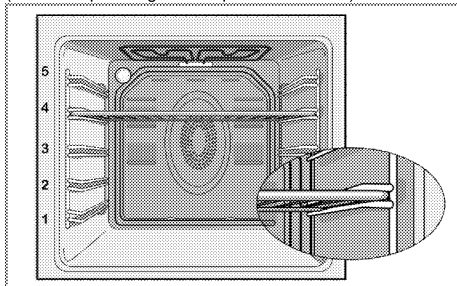

Operating modes

The order of operating modes shown here may be different from the arrangement on your product.

1. Top and bottom heating

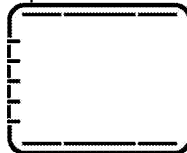

Food is heated simultaneously from the top and bottom. For example, it is suitable for cakes, pastries, or cakes and casseroles in baking moulds. Cook with one tray only.

Suitable rack position will be displayed on screen.

2. **Fan supported bottom/top heating**

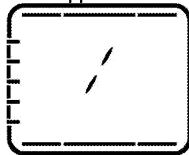

Hot air heated by the bottom and top heaters is evenly distributed throughout the oven rapidly by means of the fan. Cook with one tray.

3. **Surf function**

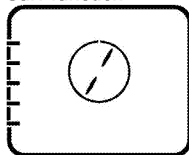

Hot air heated by the fan assisted heater is evenly distributed throughout the oven rapidly by means of the fan. It is suitable for cooking your meals in different rack levels and preheating is not required in most cases. Suitable for cooking with multi trays.

4. **"3D" function**

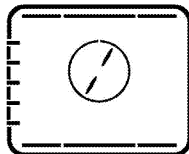

Top heating, bottom heating and fan assisted heating are in operation. Food is cooked evenly and quickly all around. Cook with one tray only.

5. **Pizza function**

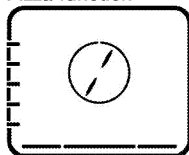

The bottom heating and fan assisted heating are in operation. Suitable for baking pizza.

6. **Full grill+Fan**

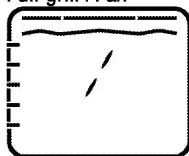

Hot air heated by the full grill is distributed very fast in the oven by means of the fan. It is suitable for grilling large amount of meat.

- Put big or medium-sized portions in correct rack position under the grill heater for grilling.
- Turn the food after half of the grilling time.

7. **Full grill**

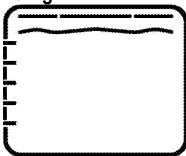

Large grill at the ceiling of the oven is in operation. It is suitable for grilling large amount of meat.

- Put big or medium-sized portions in correct rack position under the grill heater for grilling.
- Turn the food after half of the grilling time.

8. **Grill**

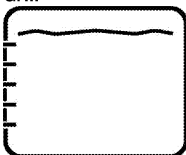

Small grill at the ceiling of the oven is in operation. Suitable for grilling and gratin dishes.

- Put small or medium-sized portions in correct shelf position under the grill heater for grilling.
- Turn the food after half of the grilling time.

9. **Eco Fan Heating**

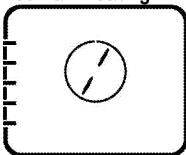

To save power, you can use this function instead of the cooking operations that you would perform by using Fan Heating at 160-220°C temperature range. But, the cooking time will increase a little bit.

Cooking times related to this function are indicated in 'Eco Fan Heating' table.

10. **Bottom heating**

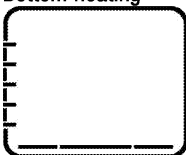

Only bottom heating is in operation. It is suitable for pizza and for subsequent browning of food from the bottom.

11. **Keep warm**

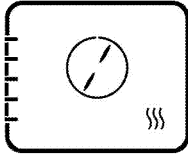

Used for keeping food at a temperature ready for serving for a long period of time.

12. **Operating with fan**



The oven is not heated. Only the fan (in the rear wall) is in operation. Suitable for thawing frozen granular food slowly at room temperature and cooling down the cooked food.

13. **Easy steam cleaning**

(This feature is optional. It may not exist on your product.)

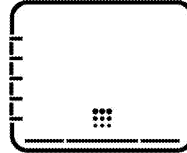

This function enables the dirt (having waited not for too long) in the oven to get soft and be cleaned easily. Please see "Cleaning - easy steam cleaning" section for easy steam cleaning.

How to operate the oven control unit

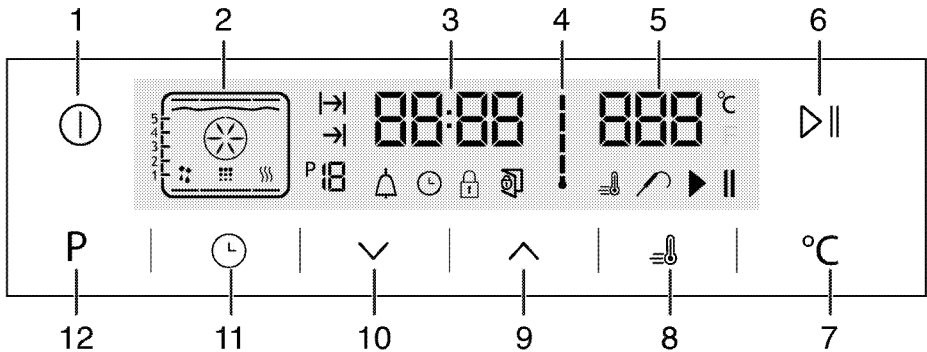

- 1 ON/OFF key
- 2 Function display
- 3 Current time indicator field
- 4 Oven Inner Temperature symbol
- 5 Temperature indicator field
- 6 Start/stop cooking key
- 7 Temperature setting key
- 8 Booster symbol (rapid pre-heating)
- 9 Plus key
- 10 Minus key
- 11 Adjustment key
- 12 Return Key to function display

- : Booster symbol (rapid pre-heating)
- : Meat Probe symbol
- : Cooking pause symbol
- : Cooking starting symbol

Function table:

Function table indicates the functions that can be used in the oven and their respective maximum and minimum temperatures. Recommended temperature is displayed when the function is selected.

- : Cooking Time symbol
- : End of Cooking Time symbol
- : Function number
- : Alarm symbol
- : Clock symbol
- : Key lock symbol
- : Open door symbol

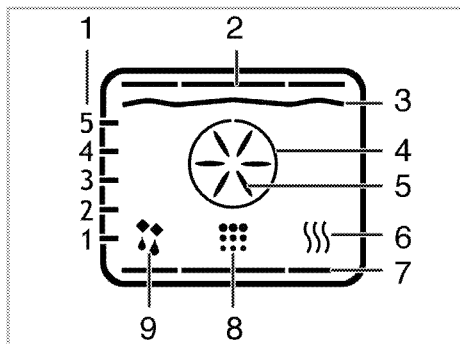

- 1 Shelf positions
- 2 Top heater
- 3 Grill heater
- 4 Boost heater
- 5 Boost fan
- 6 Keep warm
- 7 Bottom heater
- 8 Cleaning position
- 9 Operating with fan position

i Functions vary depending on the product model!

Function table	Temperature range (°C)
Top and bottom heating	40-280
Fan supported bottom/top heating	40-280
Surf	40-280
"3D" function	40-280
Pizza function	40-280
Fan assisted large grill	40-280
Full grill	40-280
Low grill	40-280
Eco Fan Heating	160-220
Bottom heating	40-220
Warm keeping	40-100
*Temperature can be set up to 310°C in models with pyrolytic self-cleaning function (pyrolysis)	

i Maximum adjustable cooking time in modes except warm keeping is limited with 6 hours due to safety reasons. Program will be cancelled in case of power failure. You must reprogram the oven.

i While making any adjustment, related symbols on the clock will flash.

i Current time cannot be set while the oven is operating in any function, or if semi-automatic or full automatic programming is made on the oven.

i Even if the oven is off, oven lamp lights up when the oven door is opened.

How to operate the oven

1. Touch the key for approx. 2 seconds to open the oven.
- » First operating function appears on display after the oven turns on. When the display is in this mode, cooking time, the end of cooking time and Booster (quick heating) function can be set.

i Oven will switch off automatically within 20 seconds if no oven setting is made on this screen.

Manual cooking by selecting temperature and operating function

You can do cooking by selecting temperature and operating function specific to your meal, manually controlling without setting the cooking duration.

1. First operating function appears on display after touching button to open the oven.
2. Select the operating function by touching the keys.
3. If you desire to change the temperature that is recommended for operating function, enable the temperature field by touching button.
- » symbol flashes.
4. Set the desired temperature touching keys.
5. Confirm the temperature setting by touching key.
6. Put your dish into the oven.
7. Touch key to start cooking if temperature and operating function are appropriate. symbol appears on display.
- » Your oven will readily start operating in the selected function and will increase the inner temperature to the set temperature. Each grades of the inner temperature symbol will be lit as inner temperature reaches to the set temperature. Additional active heaters and recommended tray position appear in the Function display.
8. The oven does not turn off automatically due to the manual cooking without setting the cooking time. You can finish cooking by touching key once again.

» The oven finishes the cooking and  symbol appears on display.

9. Touch the  button for approx. 2 seconds to close the oven.

Cooking by setting the cooking time;

You can ensure that the oven turns off by selecting temperature and operating function specific to your meal and setting the cooking time, manually controlling without setting the cooking duration.

1. First operating function appears on display after touching  button to open the oven.

2. Select the operating function by touching the  keys.

3. If you desire to change the temperature that is recommended for operating function, enable the temperature field by touching  button.

»  symbol flashes.

4. Set the desired temperature touching  keys.



5. Confirm the temperature setting by touching  key.

6. Touch  until  symbol appears on display for cooking time.

7. Set the cooking time by touching  keys and confirm the setting by touching  key.

» Once the Cooking Time is set,  symbol will appear on display continuously.

8. Put your dish into the oven.

9. Touch   key to start cooking if temperature, operating function and cooking time are appropriate.  symbol appears on display.

» The oven will be heated up to the set temperature and will maintain this temperature until the end of the cooking time you selected.

» Your oven will readily start operating in the selected function and will increase the inner temperature to the set temperature. It maintains this temperature until the end of the set cooking time. Each grades of the inner temperature symbol will be lit as inner temperature reaches to the set temperature. Additional active heaters and recommended tray position appear in the Function display.

10. After the cooking process is completed, "End" appears on the display and the alarm sounds.

11. Touch any key to silence the alarm.

» Alarm stops and the oven finishes operating automatically.

Setting the the end of cooking time to a later time;

You can ensure that the oven runs and turns off automatically by setting temperature and operating function specific to your meal, the cooking time and end of cooking to a later time, manually controlling without setting the cooking duration.

1. First operating function appears on display after touching  button to open the oven.

2. Select the operating function by touching the  keys.



3. If you desire to change the temperature that is recommended for operating function, enable the temperature field by touching  button.

»  symbol flashes.



4. Set the desired temperature touching  keys.



5. Confirm the temperature setting by touching  key.

6. Touch  until  symbol appears on display for cooking time.

7. Set the cooking time by touching  keys and confirm the setting by touching  key.



» Once the Cooking Time is set,  symbol will appear on display continuously.

8. Touch  until  symbol appears on display for the end of cooking time.

9. Set the cooking time by touching  buttons and confirm the setting by touching  key.

» Once the the end of cooking time is set,  symbol will appear on display continuously.

10. Put your dish into the oven.

11. Touch   key to start cooking if temperature, operating function, cooking time and the end of cooking time are appropriate.  symbol appears on display.

» Oven timer automatically calculates the startup time for cooking by deducting the cooking time from the end of cooking time you have set. Selected operation mode is activated when the startup time of cooking has come and the oven is heated up to the set temperature. It maintains this temperature until the end of the set cooking time. Each grades of the inner temperature symbol will be lit as inner temperature reaches to the set temperature. Additional active heaters and recommended tray position appear in the Function display.

12. After the cooking process is completed, "End" appears on the display and the alarm sounds.

13. Touch any key to silence the alarm.

» Alarm stops and the oven finishes operating automatically.



If you want to cancel only cooking time or cooking time plus the end of cooking time after you have set them, you need to reset the cooking time.

Setting the booster (Quick Pre-heating)

Use Booster (Rapid Pre-heating) function to make the oven reach the desired temperature faster.



Booster cannot be selected in defrosting, eco fan heating, keeping warm and cleaning positions. Booster settings will be cancelled in case of power outage.

1. Touch key after setting the temperature, operating function, cooking time and the end of cooking time.
» symbol appears continuously and booster (rapid pre-heating) setting is enabled.
» Booster symbol disappears as soon as the oven reaches the desired temperature and oven resumes operating in the function it was in before the Booster function.
2. Touch the key again in order to cancel booster function.
» symbol disappears and booster (rapid pre-heating) setting is disabled.

Switching off the electric oven

Touch key to switch off the oven.

Activating the keylock

You can prevent oven from being intervened with by activating the key lock function.

1. Touch until symbol appears on display.
» "OFF" will appear on the display.
2. Press to activate the key lock.
» Once the key lock is activated, "On" appears on the display and the symbol remains lit. Confirm by touching .



Oven keys are not functional when the key lock is activated. Key lock will not be cancelled in case of power failure.

To deactivate the keylock,

1. Touch until symbol appears on display.
» "On" will appear on the display.
2. Disable the key lock by pressing the key.
» "OFF" will appear once the key lock is deactivated. Confirm by touching .



Oven keys are not functional when the Key lock function is activated. Key lock settings will not be cancelled in case of power outage.

Setting the alarm clock

You can use the timer of the product for any warning or reminder apart from the cooking program.

The alarm clock has no influence on the functions of the oven. It is only used as a warning. For example, this is useful when you want to turn food in the oven at a certain point of time. Timer will give an audio warning at the end of the set time.

1. Touch until symbol appears on display.



Maximum alarm time can be 23 hours and 59 minutes.

2. Set the alarm duration by using / keys.
» symbol will remain lit and the alarm time will appear on the display once the alarm time is set.
3. At the end of the alarm time, symbol starts flashing and the audio warning is heard.

Turning off the alarm

1. Audio warning sounds for 2 minutes. To stop the audio warning, just press any key.
» Audio warning will be silenced and current time will be displayed.

Cancelling the alarm;

1. Touch until symbol appears on display in order to cancel the alarm.
2. Press and hold key until "00:00" is displayed.



Alarm time will be displayed. If the alarm time and cooking time are set concurrently, shortest time will be displayed.

Changing the time of the day

1. Touch key in short intervals until symbol appears on display.
2. Touch / keys to set the hour.
3. Confirm the setting by touching symbol and wait for 4 seconds without touching any keys to confirm.



Current time settings are canceled in case of power failure. It needs to be readjusted.
Current time can not be changed when any of the oven functions is in use.

Adjusting the volume

1. While the oven is in Standby mode, touch key in short intervals until 'VOL' appears on display.
2. Press / keys to set one of L0, L1 or L2 tones.
3. Press key or wait for 4 seconds without touching any keys to confirm the setting

Adjusting the Eco lamp setting

1. While the oven is in Standby mode, touch key in short intervals until 'LP' appears on display.

2. Press keys to set On or ECO option.
3. Press key or wait for 4 seconds without touching any keys to confirm the setting
4. When set to ON; while the oven door is open in Standby mode and during operation the lamp is turned ON continuously.
5. When set to ECO; while the oven door is open in Standby mode and during operation the lamp is turned ON and then turned OFF after 15 seconds.

If any key is touched during operation (excluding and keys) the lamp is turned ON and then turned OFF after 15 seconds.











Cooking times table

The timings in this chart are meant as a guide. Timings may vary due to temperature of food, thickness, type and your own preference of cooking.

Baking and roasting











1st rack of the oven is the **bottom** rack.



Dish	Cooking level number	Accessory to use	Operating mode	Rack position	Temperature (°C)	Cooking time (approx. in min.)
Cakes in tray	One level	Standard tray*		3	180	25 ... 30
Cakes in mould	One level	Cake mold on wire grill**		2	180	50 ... 60
Small cakes	One level	Standard tray*		3	160	25 ... 35
	One level	Standard tray*		3	150	30 ... 40
	2 levels	1-Pastry tray* 3-Standard tray*		1 - 3	150	35 ... 50
	3 levels	1-Standard tray* 3-Pastry tray* 5-Deep tray*		1 - 3 - 5	150	35 ... 50
Sponge cake	One level	Round springform pan with a diameter of 26 cm on wire grill**		3	160	25 ... 35
	One level	Round springform pan with a diameter of 26 cm on wire grill**		2	150	30 ... 40
	2 levels	1-Round springform pan with a diameter of 26 cm on wire grill** 4-Round springform pan with a diameter of 26 cm on pastry tray**		1 - 4	150	35 ... 45
	One level	Pastry tray*		3	180	25 ... 30
Cookies	2 levels	1-Pastry tray* 3-Standard tray*		1 - 3	180	30 ... 40
	3 levels	1-Pastry tray* 3-Standard tray* 5-Deep tray*		1 - 3 - 5	180	35 ... 45
Dough pastry	One level	Standard tray*		2	200	30 ... 40
	2 levels	1-Pastry tray* 3-Standard tray*		1 - 3	200	45 ... 55
	3 levels	1-Pastry tray* 3-Standard tray* 5-Deep tray*		1 - 3 - 5	200	45 ... 55
	One level	Standard tray*		2	200	25 ... 35
Rich pastry	2 levels	1-Pastry tray* 3-Standard tray*		1 - 3	200	35 ... 45
	3 levels	1-Pastry tray* 3-Standard tray* 5-Deep tray*		1 - 3 - 5	200	35 ... 45
Leaven	One level	Standard tray*		2	200	35 ... 45
Lasagna	One level	Glass/metal rectangular pan on wire grill**		2 - 3	200	30 ... 40

Pizza	One level	Standard tray*		2	200 ... 220	15 ... 20
	One level	Standard tray*		3	200	10 ... 15
Beef steak (whole) / Roast	One level	Standard tray*		3	25 min. 250/max, then 180 ... 190	100 ... 120
Leg of Lamb (casserole)	One level	Standard tray*		3	25 min. 250/max, then 190	70 ... 90
	One level	Standard tray*		3	25 min. 250/max, then 190	60 ... 80
Roasted chicken (1.8-2 kg)	One level	Standard tray*		2	15 min. 250/max, then 180 ... 190	60 ... 80
	One level	Standard tray*		2	15 min. 250/max, then 180 ... 190	60 ... 80
Turkey (5.5 kg)	One level	Standard tray*		1	25 min. 250/max, then 180 ... 190	150 ... 210
	One level	Standard tray*		1	25 min. 250/max, then 180 ... 190	150 ... 210
Fish	One level	Standard tray*		3	200	20 ... 30
	One level	Standard tray*		3	200	20 ... 30
It is suggested to perform preheating for all foods.						
* These accessories may not be supplied with the product.						
** These accessories are not supplied with the product. They are commercially available accessories.						

Cooking table for test meals

Meals in this cooking table are prepared according to EN 60350-1 to make it easier for control institutes to test the product

Dish	Cooking level number	Accessory to use	Operating mode	Rack position	Temperature (°C)	Cooking time (approx. in min.)
Shortbread	One level	Standard tray*		3	140	20 ... 30
	One level	Standard tray*		3	140	20 ... 30
	2 levels	1-Standard tray* 3-Pastry tray*		1 - 3	140	20 ... 30
	3 levels	1-Standard tray* 3-Pastry tray* 5-Deep tray*		1 - 3 - 5	140	25 ... 35
Small cakes	One level	Standard tray*		3	160	25 ... 35
	One level	Standard tray*		3	150	30 ... 40
	2 levels	1-Pastry tray* 3-Standard tray*		1 - 3	150	35 ... 50
	3 levels	1-Standard tray* 3-Pastry tray* 5-Deep tray*		1 - 3 - 5	150	35 ... 50
Sponge cake	One level	Round springform pan with a diameter of 26 cm on wire grill**		3	160	25 ... 35
	One level	Round springform pan with a diameter of 26 cm on wire grill**		2	150	30 ... 40
	2 levels	1-Round springform pan with a diameter of 26 cm on wire grill** 4-Round springform pan with a diameter of 26 cm on pastry tray**		1 - 4	150	35 ... 45

Apple pie	One level	Round black metal dish with a diameter of 20 cm on wire grill**		2	180	50 ... 60
	One level	Round black metal dish with a diameter of 20 cm on wire grill**		2	170	50 ... 60
	2 levels	1-Round black metal dish with a diameter of 20 cm on wire grill** 4-Round black metal dish with a diameter of 20 cm on pastry tray**		1 - 4	170	50 ... 60

It is suggested to perform preheating for all foods.

* These accessories may not supplied with the product.

** These accessories are not supplied with the product. They are commercially available accessories.

Eco Fan Heating



Do not change the cooking temperature after cooking starts in Eco Fan Heating mode.



Do not open the door during cooking in the Eco Fan Heating mode.

Dish	Cooking level number	Accessory to use	Rack position	Temperature (°C)	Cooking time (approx. in min.)
Small cakes	One level	Standard tray*	3	160	40 ... 50
Cookies	One level	Standard tray*	2	200	30 ... 35
Dough pastry	One level	Standard tray*	2	200	40 ... 45
Rich pastry	One level	Standard tray*	2	200	40 ... 45

* These accessories may not supplied with the product.

Tips for baking cake

- If the cake is too dry, increase the temperature by 10°C and decrease the cooking time.
- If the cake is wet, use less liquid or lower the temperature by 10°C.
- If the cake is too dark on top, place it on a lower rack, lower the temperature and increase the cooking time.
- If cooked well on the inside but sticky on the outside use less liquid, lower the temperature and increase the cooking time.

Tips for baking pastry

- If the pastry is too dry, increase the temperature by 10°C and decrease the cooking time. Dampen the layers of dough with a sauce composed of milk, oil, egg and yoghurt.
- If the pastry takes too long to bake, pay care that the thickness of the pastry you have prepared does not exceed the depth of the tray.
- If the upper side of the pastry gets browned, but the lower part is not cooked, make sure that the amount of sauce you have used for the pastry is not too much at the bottom of the pastry. Try to scatter the sauce equally between the dough layers and on the top of pastry for an even browning.



Cook the pastry in accordance with the mode and temperature given in the cooking table. If the bottom part is still not browned enough, place it on one lower rack next time.

Tips for cooking vegetables

- If the vegetable dish runs out of juice and gets too dry, cook it in a pan with a lid instead of a tray. Closed vessels will preserve the juice of the dish.
- If a vegetable dish does not get cooked, boil the vegetables beforehand or prepare them like canned food and put in the oven.

For the best cooking result (Fan assisted heating/Fan heating/Surf function):

- You can cook foods made of dense dough such as buns, cake in paper, cookies or biscuits simultaneously in 1, 2 or 3 trays thanks to the homogenous heat distribution ensured by this function.
- You may cook wet dough foods such as apple pie and tart in tray simultaneously in 2 trays.
- Cooking large amount of foods containing much liquid or yeasted dough in a single tray will improve the cooking result. More homogenous cooking is obtained in large volume foods which are rising as the hot air comes from the side walls as well, which is a function not contained in conventional ovens.
- Time and energy can be saved and perfect cooking results can be obtained thanks to the multi-tray cooking feature of this function.

How to operate the grill



WARNING

Close oven door during grilling.
Hot surfaces may cause burns!

Switching on the grill

1. First operating function appears on display after touching button to open the oven.
2. Touch to select the desired grill function.
3. If you desire to change the temperature that is recommended for operating function, enable the temperature field by touching button.
 - » symbol flashes.
4. Set the desired temperature touching keys.
5. Confirm the temperature setting by touching key.
6. Touch key to start grilling if temperature and operating function are appropriate. symbol appears on display.
 - » Your oven will readily start operating in the selected function and will increase the inner temperature to the

Cooking times table for grilling

Grilling with electric grill

Food	Accessory to use	Rack position	Recommended temperature (°C)**	Cooking time (approx. in min.)
Fish	Wire grill	4..5	250	20..25 min. #
Sliced chicken	Wire grill	4..5	250	25..35 min.
Lamb chops	Wire grill	4..5	250	20..25 min.
Roast beef	Wire grill	4..5	250	25..30 min. #
Veal chops	Wire grill	4..5	250	25..30 min. #
Toast bread*	Wire grill	4	250	1..3 min.

#depending on thickness
*Preheat for 5 minutes
**If the grill temperature of your product cannot be adjusted, the grill will work at the recommended temperature.

Meals in this cooking table are prepared according to EN 60350-1 to make it easier for control institutes to test the product

Food	Accessory to use	Rack position	Temperature (°C)	Cooking time (approx. in min.)
Toast bread	Wire grill	4	250	1..3 min.
Meatballs (beef) - 12 pieces	Wire grill	4	250	25..35 min.

Turn the food after 2/3 of the total grilling time.
It is suggested to perform 5 minutes preheating for all foods broiling.

set temperature. Each grades of the inner temperature symbol will be lit as inner temperature reaches to the set temperature. Additional active heaters and recommended tray position appear in the Function display.

7. You can finish grilling by touching button once again.

» The oven finishes grilling and symbol appears on display.

Switching off the grill

1. Touch the button for approx. 2 seconds to close the oven.



Foods that are not suitable for grilling carry the risk of fire. Only grill food which is suitable for intensive grilling heat.

Do not place the food too far in the back of the grill. This is the hottest area and fatty food may catch fire.

6 Maintenance and care

General information

Service life of the product will extend and the possibility of problems will decrease if the product is cleaned at regular intervals.



DANGER:

Disconnect the product from mains supply before starting maintenance and cleaning works.

There is the risk of electric shock!



DANGER:

Allow the product to cool down before you clean it.

Hot surfaces may cause burns!

- Clean the product thoroughly after each use. In this way it will be possible to remove cooking residues more easily, thus avoiding these from burning the next time the appliance is used.
- No special cleaning agents are required for cleaning the product. Use warm water with washing liquid, a soft cloth or sponge to clean the product and wipe it with a dry cloth.
- Always ensure any excess liquid is thoroughly wiped off after cleaning and any spillage is immediately wiped dry.
- Do not use cleaning agents that contain acid or chloride to clean the stainless or inox surfaces and the handle. Use a soft cloth with a liquid detergent (not abrasive) to wipe those parts clean, paying attention to sweep in one direction.



The surface might get damaged by some detergents or cleaning materials.

Do not use aggressive detergents, cleaning powders/creams or any sharp objects during cleaning.

Do not use harsh abrasive cleaners or sharp metal scrapers to clean the oven door glass since they can scratch the surface, which may result in shattering of the glass.



Do not use steam cleaners to clean the appliance as this may cause an electric shock.

Cleaning the control panel

Clean the control panel and knobs with a damp cloth and wipe them dry.



If your product is equipped with buttons/knobs do not remove the control buttons/knobs to clean the control panel.

Control panel may get damaged!

Cleaning the oven

To clean the side wall (Varies depending on the product model.)

(This feature is optional. It may not exist on your product.)

1. Remove the front section of the side rack by pulling it in the opposite direction of the side wall.
2. Remove the side rack completely by pulling it towards you.

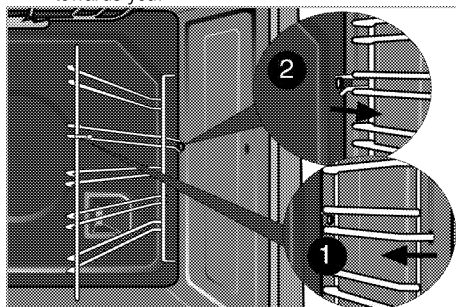

(If your product is equipped with "Surf" function)

1. Remove pin (1) of the side rack by pulling it in the direction of arrow with the side wall it is mounted.

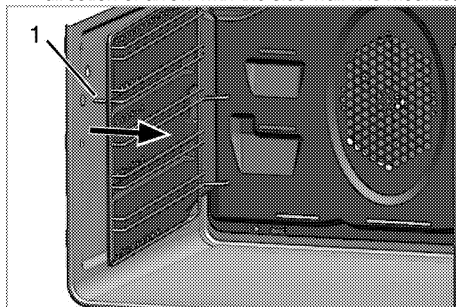

2. Remove the side rack and side wall completely by pulling it towards you.
3. Remove the side rack from the holes (2) on the oven wall by pulling.



The number of holes behind the side wall and the size of the wire rack may change depending on the product model.

4. To clean the side rack and side wall, use warm water with washing liquid, a soft cloth or sponge to clean the product and wipe it with a dry cloth.

- Place side rack by pulling to holes (2) on the back of side wall.

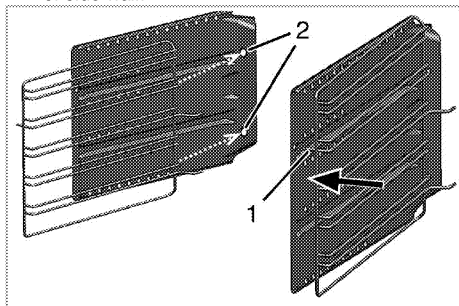

i If you have the flexi telescopic feature of your product; there is one hole on the back surf side wall. Place side rack by pulling to hole.

- Lock side rack to side wall by pulling pin (1) of side rack in the direction of arrow.
- Place side rack and side wall assembly to its place by pulling pins (3) to holes on the back wall as shown in figure.

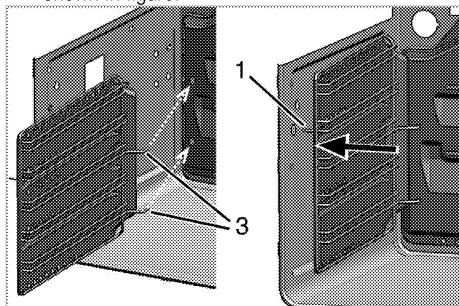

- Place pin (1) at side rack to its place as shown in figure.

i Be sure that side rack and side wall has been placed properly.

Catalytic walls

(This feature is optional. It may not exist on your product.)

The inner side walls (A) and/or the rear wall (B) of your product may be coated with catalytic enamel. Catalytic walls have a light matte colour and a porous surface. Catalytic walls of the oven should not be cleaned. Thanks to their perforated structure, catalytic surfaces absorb grease and once the surface is filled with grease, they start to shine. In this case, it is recommended to replace the parts.

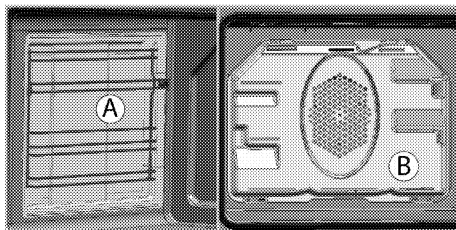

Easy Steam Cleaning

(This feature is optional. It may not exist on your product.)

It ensures easy cleaning because the dirt (having waited not for too long) is softened with the steam that forms inside the oven and the water drops condensing on the inner surfaces of the oven.

- Remove all accessories inside the oven.
- Pour 500 ml of water into the oven tray and place the tray at the 2nd rack of the oven.

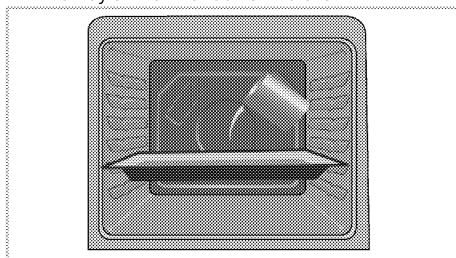

- Select easy steam cleaning function. Cleaning duration will appear on the screen and it cannot be changed. You can set the end time for this cleaning function.
- Open the door and wipe the inner surfaces of the oven with a damp sponge or cloth.
- Use warm water with washing liquid, a soft cloth or sponge to clean the persistent dirt and wipe it with a dry cloth.

i During the easy steam cleaning mode, water that is placed in the tray to soften lightly formed residues/dirt within the oven cavity will evaporate and condense in the oven cavity and inner glass of the oven door, therefore water may drip when the oven door is opened. Wipe away the condensation as soon as the oven door is opened.

Clean oven door

To clean the oven door, use warm water with washing liquid, a soft cloth or sponge to clean the product and wipe it with a dry cloth.



Don't use any harsh abrasive cleaners or sharp metal scrapers for cleaning the oven door. They could scratch the surface and destroy the glass.



Steps carried out during removing process should be performed in reverse order to install the door. Do not forget to close the clips at the hinge housing when reinstalling the door.

Removing the oven door

1. Open the front door (1).
2. Open the clips at the hinge housing (2) on the right and left hand sides of the front door by pushing on the hook as illustrated in the figure. The lock should look like (4) when it is open.

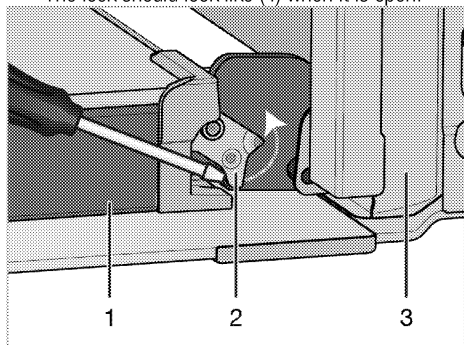

- 1 Door
- 2 Hinge lock(closed position)
- 3 Oven
- 4 Hinge lock(open position)

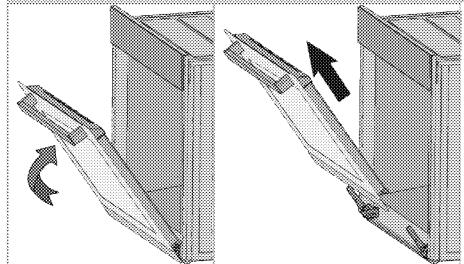
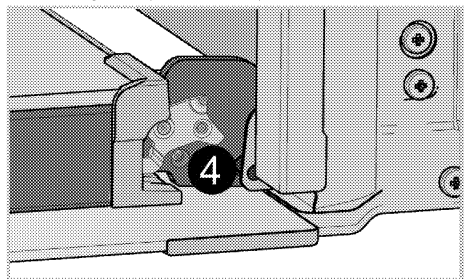

3. Move the front door to half-way.
4. Remove the front door by pulling it upwards to release it from the right and left hinges.

Soft Open & Soft Close feature

Some models may include a Soft Close & Soft Open feature. Soft Close feature allows the user to close an oven door smoothly by bringing it to about 15 cm from the closed position and gently pushing it. The automatic damper system helps close the door softly. A similar feature is observed while the oven door is fully opened; About 9 cm from the fully open position the damper system kicks in and allows gentle opening.

Removing the door inner glass

(This feature is optional. It may not exist on your product.)

The inner glass panel of the oven door can be removed for cleaning.

1. Open the oven door.

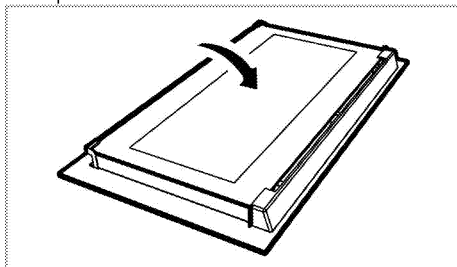

2. Pull towards yourself and remove the plastic part installed to upper section of the front door.

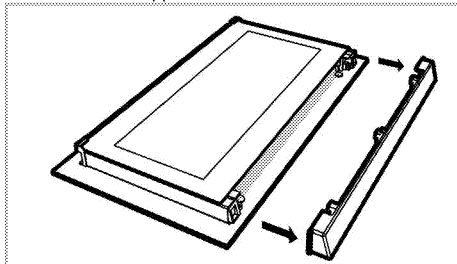

3. As illustrated in figure, raise the innermost glass panel (1) slightly in direction A and pull it out in direction B.

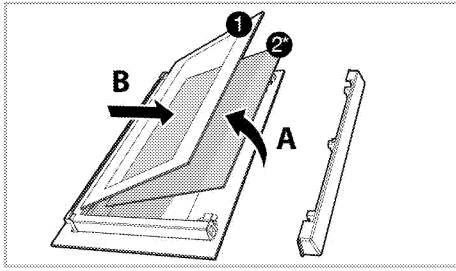

- 1 Innermost glass panel
- 2* Inner glass panel (This may not exist on your product.)
4. If your product is equipped with an inner glass panel; repeat the same procedure to remove the inner glass panel (2).
5. The first step to regroup the door is reinstalling inner glass panel (2). Place the chamfered corner of the glass panel so that it will rest in the chamfered corner of the plastic slot. (If your product is equipped with an inner glass panel). Inner glass panel (2) must be installed into the plastic slot close the innermost glass panel (1).
6. When installing the innermost glass panel (1), make sure that the printed side of the panel faces towards the inner glass panel. It is important to seat lower corner of innermost glass panel (1) into the lower plastic slot.
7. Push the plastic part towards the frame until you hear a "click".

Replacing the oven lamp



DANGER:

Before replacing the oven lamp, make sure that the product is disconnected from mains and cooled down in order to avoid the risk of an electrical shock.
Hot surfaces may cause burns!



In this oven, an incandescent lamp with a power of less than 40 W, a height of less than 60 mm, a diameter of less than 30 mm or a halogen lamp with socket type G9, a power of less than 60 W is used. The lamps are suitable for operation at temperatures above 300 °C. Oven lamps can be obtained from Authorised Service Agents or technician with licence.



Position of lamp might vary from the figure.



The lamp used in this appliance is not suitable for household room illumination. The intended purpose of this lamp is to assist the user to see foodstuffs.



The lamps used in this appliance have to withstand extreme physical conditions such as temperatures above 50 °C.

If your oven is equipped with a round lamp:

1. Disconnect the product from mains.
2. Turn the glass cover counter clockwise to remove it.

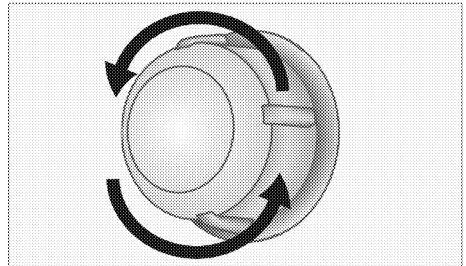

3. If your oven lamp is of type (A) shown in the figure below, remove it by rotating as shown and replace it. If it is of type (B), pull and remove it as shown in the figure and replace it.

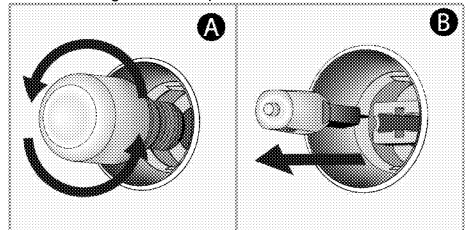

4. Install the glass cover.

7 Troubleshooting

Oven emits steam when it is in use.

- It is normal that steam escapes during operation. >>> *This is not a fault.*

Product emits metal noises while heating and cooling.

- When the metal parts are heated, they may expand and cause noise. >>> *This is not a fault.*

Product does not operate.

- The mains fuse is defective or has tripped. >>> *Check fuses in the fuse box. If necessary, replace or reset them.*
- Product is not plugged into the (grounded) socket. >>> *Check the plug connection.*

Oven light does not work.

- Oven lamp is defective. >>> *Replace oven lamp.*
- Power is cut. >>> *Check if there is power. Check the fuses in the fuse box. If necessary, replace or reset the fuses.*

Oven does not heat.

- Might not be set to a certain cooking function and/or temperature. >>> *Set the oven to a certain cooking function and/or temperature.*
- Power is cut. >>> *Check if there is power. Check the fuses in the fuse box. If necessary, replace or reset the fuses.*



Consult the Authorised Service Agent or technician with licence or the dealer where you have purchased the product if you can not remedy the trouble although you have implemented the instructions in this section. Never attempt to repair a defective product yourself.



Piekarnik do zabudowy

Instrukcja użytkowania

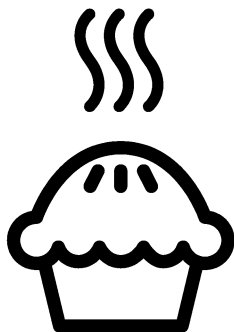

PL

Prosimy najpierw przeczytać tę instrukcję obsługi!

Drogi Kliencie,

Dziękujemy za wybór produktu firmy Beko. Mamy nadzieję, że wyrób ten, wyprodukowany zgodnie z najwyższymi wymogami jakościowymi i według najnowszej technologii, służyć Ci będzie jak najlepiej. Prosimy zatem przed użyciem tego wyrobu uważnie przeczytać całą tę instrukcję obsługi i wszystkie inne dostarczone z nim dokumenty i zachować je do wglądu w przyszłości. Jeśli przekazesz ten wyrób komuś innemu, oddajcie mu także tę instrukcję. Przestrzegaj wszelkich ostrzeżeń i informacji z tej instrukcji.

Pamiętaj, że niniejsza instrukcja użytkowania może odnosić się także do kilku innych modeli. Różnice pomiędzy modelami wskazano w niniejszej instrukcji.

Objaśnienie symboli

W niniejszej instrukcji użytkowania stosuje się następujące symbole:

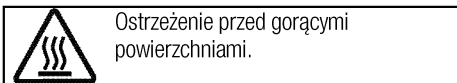
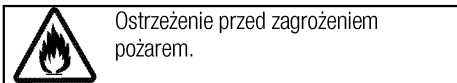
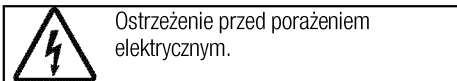
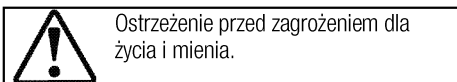
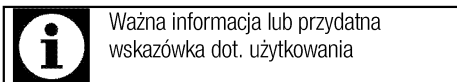

Niniejsze urządzenie jest zgodne z następującymi

Dyrektywami Unii Europejskiej:

- 2014/30/WE LVD (Niskie Napięcia)

- 2014/35/WE EMC (Kompatybilność Elektromagnetyczna)

Importer: Beko S.A.

ul. Puławska 366, 02-819 Warszawa



1 Ważne instrukcje i ostrzeżenia
dotyczące bezpieczeństwa i ochrony
środowiska 4

Ogólne zasady bezpieczeństwa.....	4
Bezpieczeństwo elektryczne.....	4
Zasady zachowania bezpieczeństwa przy użytkowaniu tego wyrobu.....	6
Zamierzone przeznaczenie.....	7
Bezpieczeństwo dzieci.....	8
Stare urządzenia.....	8
Pozbywanie się materiałów opakowaniowych.....	8

2 Informacje ogólne 9

Opis urządzenia.....	9
Zawartość opakowania.....	10
Dane techniczne.....	11

3 Instalacja 12

Przed zainstalowaniem.....	12
Instalacja i przyłączenie.....	14
Przyszły transport.....	15

4 Przygotowanie 17

Jak oszczędzać energię.....	17
Pierwszy raz.....	17
Ustawianie czasu.....	17
Pierwsze czyszczenie.....	17
Podgrzewanie wstępne.....	17

5 Jak obsługiwać piekarnik 19

Ogólne informacje o pieczeniu ciast i mięs oraz o grillowaniu.....	19
Jak obsługiwać piekarnik elektryczny.....	19
Tryby pracy.....	19
Jak obsługiwać urządzenia sterujące piekarnika.....	21
Tabela czasów pieczenia.....	25
Jak obsługiwać grill.....	28
Tabela czasów pieczenia przy grillowaniu.....	29

6 Czyszczenie i konserwacja 30

Informacje ogólne.....	30
Czyszczenie panelu sterowania.....	30
Czyszczenie piekarnika.....	30
Przenoszenie drzwiczek piekarnika.....	32
Wymywanie szyby w drzwiczkach.....	32
Wymiana lampki w piekarniku.....	33

7 Rozwiązywanie problemów 34

1 Ważne instrukcje i ostrzeżenia dotyczące bezpieczeństwa i ochrony środowiska

W rozdziale tym zawarto instrukcje zachowania bezpieczeństwa, które pomogą uniknąć zagrożenia obrażeniem lub szkodą.

Nieprzestrzeganie tych instrukcji spowoduje unieważnienie wszelkich gwarancji.

Ogólne zasady bezpieczeństwa

- Urządzenie może być używane przez dzieci w wieku 8 lat i starsze oraz osoby o ograniczonych zdolnościach fizycznych, czuciowych lub umysłowych, lub nieumiejętne i niedoświadczone, jeśli są pod nadzorem lub poinstruowano je w sprawach użytkowania tego urządzenia w sposób bezpieczny i rozumieją związane z tym zagrożenia.

Dzieci nie powinny bawić się tym urządzeniem. Dzieciom bez nadzoru nie należy powierzać czyszczenia ani konserwacji.

- Urządzenie może być używane przez osoby (w tym dzieci) niepełnosprawne fizycznie, psychicznie lub umysłowo, a także przez osoby bez doświadczenia lub wiedzy w zakresie obsługi urządzenia wyłącznie pod nadzorem lub po uprzednim poinstruowaniu

w zakresie bezpiecznego korzystania z urządzenia.

Należy dopilnować, aby dzieci nie bawiły się tym urządzeniem.

- W razie przekazania produktu innej osobie do użytku osobistego lub do celów związanych z wykorzystaniem używanego produktu należy przekazać go wraz z podręcznikiem użytkownika, etykietami produktu i innymi stosownymi dokumentami i elementami.
- Instalacje i naprawy musi zawsze wykonywać autoryzowany pracownik serwisowy. Producent nie odpowiada za szkody wynikłe z instalacji i napraw wykonywanych przez osoby nieupoważnione i może z tego powodu unieważnić gwarancję. Przed instalacją uważnie przeczytaj tę instrukcję.
- Nie wolno uruchamiać tego wyrobu, jeśli jest niesprawny lub widocznie uszkodzony.
- Po każdym użyciu sprawdź, czy wyłączone zostały pokrętła funkcjonalne.

Bezpieczeństwo elektryczne

- W razie awarii tego urządzenia nie należy go używać do czasu naprawy przez autoryzowany

serwis. Grozi to porażeniem elektrycznym!

- To urządzenie można podłączyć tylko do gniazdka z uziemieniem o napięciu i z zabezpieczeniem jakie podano w "Danych technicznych. Zleć wykonanie instalacji uziemienia wykwalifikowanemu elektrykowi, niezależnie od tego, czy używasz transformatora do zasilania. Firma nasza nie ponosi odpowiedzialności za jakiegokolwiek problemy wynikające z braku uziemienia tego urządzenia zgodnie z miejscowymi przepisami.
- Nie wolno myć urządzenia rozlewając nań wodę! Grozi to porażeniem elektrycznym!
- Nie wolno dotykać wtyczki mokrymi dłońmi. Nie wolno wyciągać wtyczki ciągnąc za przewód, należy ją wyciągnij chwytając za nią samą.
- Urządzenie to trzeba odłączyć od zasilania na czas instalacji, konserwacji, czyszczenia i napraw.
- Aby uniknąć zagrożenia w przypadku uszkodzenia przewodu zasilającego, musi go wymienić producent, punkt serwisowy lub osoba o podobnych kwalifikacjach.
- Urządzenie należy tak zainstalować, aby można było go całkowicie odłączyć od sieci. Odłączenie to należy zapewnić albo poprzez wyjęcie wtyczki z gniazdka, albo wyłączenie wyłącznika, w który wyposażona jest domowa instalacja elektryczna, zgodnie z przepisami budowlanymi.
- Tylna powierzchnia urządzenia nagrzewa się w trakcie jego pracy. Upewnij się, że przyłącze elektryczne nie dotyka tej tylnej powierzchni; w przeciwnym razie może ono ulec uszkodzeniu.
- Przewód zasilający nie może się zakleszczyć między drzwiczkami i ramą piekarnika, a także nie można go prowadzić przez gorące powierzchnie. W przeciwnym wypadku izolacja przewodów może się topić i w rezultacie może nastąpić zwarcie.
- Wszelkie prace na układach i urządzeniach elektrycznych wykonywać może tylko upoważniony i wykwalifikowany personel.
- W razie jakiegokolwiek awarii wyłącz wyrób i odłącz go od sieci zasilającej. W tym celu wyłącz bezpiecznik zabezpieczający instalację domową.
- Upewnij się, że prąd bezpiecznika jest odpowiedni dla tego wyrobu.

Zasady zachowania bezpieczeństwa przy użytkowaniu tego wyrobu

- **OSTRZEŻENIE:** Podczas użytkowania urządzenie i jego części są gorące. Nie dotykać nagranych części. Dzieci poniżej 8 lat mogą przebywać w pobliżu urządzenia wyłącznie pod nadzorem osób dorosłych.
- Nigdy nie wolno używać tego wyrobu w stanie zakłócenia oceny sytuacji lub koordynacji przez konsumpcję alkoholu i/lub innych środków odmieniających świadomość.
- Zachowaj ostrożność, jeśli w potrawach stosuje się napoje alkoholowe. W wysokiej temperaturze alkohol paruje i może się zapalić po zetknięciu z gorącymi powierzchniami.
- Nie umieszczaj żadnych materiałów łatwopalnych w pobliżu tego wyrobu, ponieważ jego boki mogą bardzo się nagrzewać przy pracy.
- W trakcie użytkowania piekarnik nagrzewa się. Należy zachować ostrożność i nie dotykać elementów grzejnych wewnątrz piekarnika.
- Należy dbać, aby żaden otwór wentylacyjny nie był zakryty.
- Nie podgrzewaj w piekarniku zamkniętych puszek ani szklanych słoików. Ciśnienie, które wytworzy się w takiej puszcze/słoiku, może je rozsadzić.
- Nie umieszczaj foremek do pieczenia, naczyń ani folii aluminiowej bezpośrednio na dnie piekarnika. Nagromadzenie ciepła mogłoby zniszczyć dno piekarnika.
- 'Do czyszczenia szyby w drzwiczkach piekarnika nie należy używać szorstkich środków czyszczących ani ostrych skrobaków metalowych, ponieważ mogą one zarysować powierzchnię, co może doprowadzić do popękania szyby.'
- Do czyszczenia tego urządzenia nie używaj urządzeń parowych, ponieważ może to spowodować porażenie prądem.
- (Różnią się zależnie od modelu piekarnika.)
Właściwe umieszczanie rusztu i foremki na stelażach
Właściwe umieszczanie na stelażu rusztu i/lub tacki na ociekający tłuszcz jest niezwykle ważne. Wsuń ruszt lub tackę na ociekający tłuszcz pomiędzy dwie szyny i zanim umieścisz na nim potrawę upewnij się, że jest wypoziomowany (patrz następująca ilustracja).

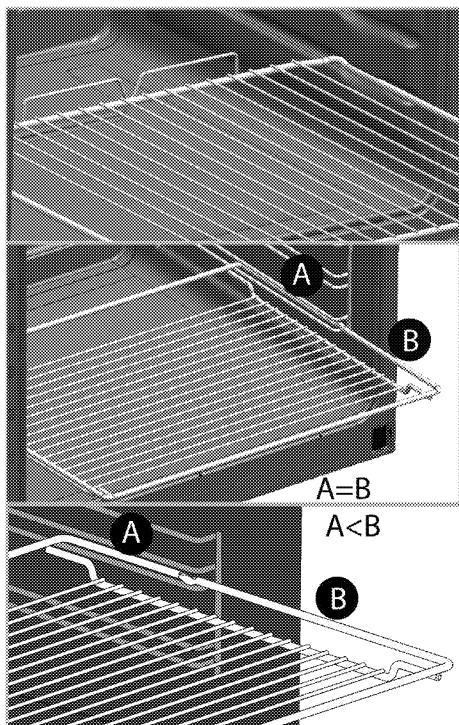

- Nie używaj tego wyrobu z wyjętą lub popękaną szybą w przednich drzwiczkach.
- Do wkładania i wyjmowania potraw z gorącego piekarnika zawsze zakładaj odporne na wysokie temperatury rękawice.
- Wyłóż naczynie do pieczenia, lub akcesorium z piekarnika (tackę, ruszt druciany, itp.), papierem do pieczenia, włóż do niego potrawę i wstaw je do wstępnie nagrzanego piekarnika. Utnij nadmiar papieru wystający z naczynia lub akcesorium, aby zapobiec ryzyku dotknięcia elementów grzejnych piekarnika. Nie wolno używać papieru do

pieczenia w temperaturze roboczej większej niż wskazana dla tego papieru. Nie wykładaj papierem bezpośrednio dna piekarnika.

- **OSTRZEŻENIE:** Przed wymianą lampy należy się upewnić, że wyjęto przewód zasilający z gniazdka lub wyłączono bezpiecznik, tak aby uniknąć potencjalnego porażenia prądem elektrycznym.
- Aby uniknąć przegrzania, urządzenia nie należy umieszczać za dekoracyjnymi drzwiami.

Aby uniknąć zagrożenia pożarem przy użytkowaniu tej kuchenki;

- Upewnij się, że wtyczka pasuje do gniazdka i nie powoduje iskrzenia.
- Nie należy używać uszkodzonych ani uciętych przewodów, ani przedłużaczy, a tylko oryginalnego przewodu zasilającego.
- Upewnij się, że gniazdko, do którego włączona jest kuchenka jest suche.

Zamierzone przeznaczenie

- Wyrób ten przeznaczony jest do użytku domowego. Nie dopuszcza się użytkowania komercyjnego.
- **UWAGA:** Urządzenie to służy wyłącznie do pieczenia potraw. Nie wolno używać go do innych celów, na przykład do ogrzewania pomieszczeń."

- Urządzenia tego nie należy używać do podgrzewania talerzy pod grillem, suszenia ręczników, ścierek do naczyń, itp. na uchwytach, ani do celów suszenia lub ogrzewania.
- Producent nie odpowiada za szkody spowodowane niewłaściwym użytkowaniem tego wyrobu lub obchodzeniem się z nim.
- Piekarnik można używać do rozmrażania, smażenie, pieczenia i grillowania potraw.

Bezpieczeństwo dzieci

- **OSTRZEŻENIE:** Dostępne części mogą się nagrzewać podczas użytkowania. Małe dzieci należy trzymać z dala od kuchenki.
- Materiały opakowaniowe mogą być niebezpieczne dla dzieci. Trzymać materiały opakowaniowe z dala od dzieci. Prosimy pozbyć się całego opakowania zgodnie z normami ochrony środowiska.
- Urządzenia elektryczne są niebezpieczne dla dzieci. W trakcie pracy tego produktu nie dopuszczać do przebywania dzieci w jego pobliżu ani do zabawy.
- Nie stawiaj na tym urządzeniu żadnych przedmiotów, po które mogłyby sięgać dzieci.

- Gdy drzwiczki są otwarte nie obciążać ich żadnymi ciężkimi przedmiotami i nie pozwalać dzieciom siadać na nich. Piekarnik może się przewrócić, lub mogą się uszkodzić zawiasy drzwiczek.

Stare urządzenia

Zgodność z dyrektywą WEEE i usuwanie odpadów:



Niniejszy wyrób jest zgodny z dyrektywą Parlamentu Europejskiego i Rady (2012/19/WE). Wyrób ten oznaczony jest symbolem klasyfikacji zużytych urządzeń elektrycznych i elektronicznych (WEEE). Wyrób ten wykonano z części i materiałów wysokiej jakości, które mogą być odzyskane i użyte jako surowce wtórne. Po zakończeniu użytkowania nie należy pozbywać się go razem z innymi odpadkami domowymi. Należy przekazać go do punktu zbiórki urządzeń elektrycznych i elektronicznych na surowce wtórne. Aby dowiedzieć się, gdzie jest najbliższy taki punkt, prosimy skonsultować się z władzami lokalnymi. Odpowiednie postępowanie ze użytym sprzętem zapobiega potencjalnym konsekwencjom dla środowiska naturalnego i ludzkiego zdrowia.

Zgodność z dyrektywą RoHS:

Niniejszy wyrób jest zgodny z dyrektywą Parlamentu Europejskiego i Rady RoHS (Ograniczenie użycia substancji niebezpiecznych) (2011/65/WE). Nie zawiera szkodliwych i zakazanych materiałów, podanych w tej dyrektywie.

Pozbywanie się materiałów opakowaniowych

- Materiały opakowaniowe są niebezpieczne dla dzieci. Należy trzymać je w bezpiecznym miejscu, niedostępne dla dzieci. Opakowanie tego wyrobu wyprodukowano z surowców wtórnych. Należy odpowiednio się ich pozbywać i sortować je zgodnie z instrukcjami gospodarki surowcami wtórnymi. Nie należy ich wyrzucać razem ze zwykłymi odpadkami domowymi.

2 Informacje ogólne

Opis urządzenia

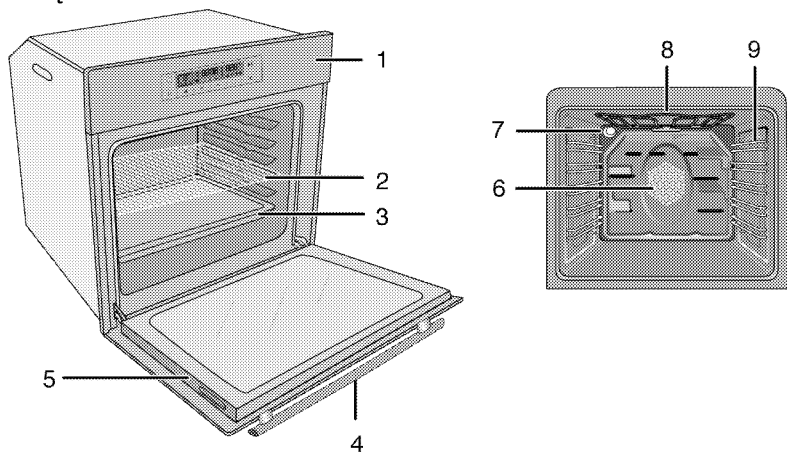

- | | | | |
|---|------------------|---|---------------------------------------|
| 1 | Panel sterowania | 6 | Silnik wentylatora (za płytą stalową) |
| 2 | Półka druciana | 7 | Lampka |
| 3 | Tacka | 8 | Górny element grzewczy |
| 4 | Uchwyt | 9 | Pozycje półki |
| 5 | Drzwiczki | | |

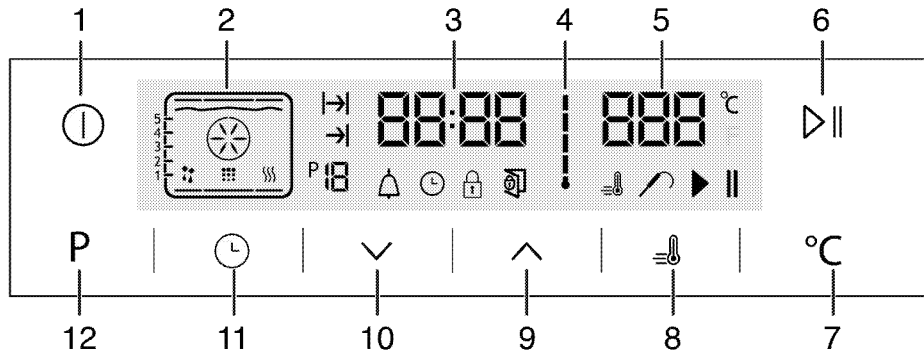

- | | | | |
|---|--|----|--|
| 1 | Klawisz ZAŁ./WYŁ. | 7 | Przyciska nastawiania temperatury |
| 2 | Wyświetlacz funkcji | 8 | Symbol boostera (szybkie podgrzewanie) |
| 3 | Pole wskaźnika czasu bieżącego | 9 | Klawisz plus |
| 4 | Symbol temperatury wewnątrz piekarnika | 10 | Klawisz minus |
| 5 | Pole wskaźnika temperatury | 11 | Klawisz regulacji |
| 6 | Przycisk start/stop gotowania | 12 | Przycisk powrotu do wyświetlania funkcji |

Zawartość opakowania



Dostarczane akcesoria różnią się zależnie od modelu wyrobu. Niektóre z akcesoriów opisanych w instrukcji obsługi mogą nie być dostarczane razem z tym modelem produktu.

1. Instrukcja użytkowania

2. Foremka głęboka

Służy do pieczenia ciast, dużych porcji pieczeni, potraw soczystych oraz do zbierania tłuszczu przy grillowaniu.

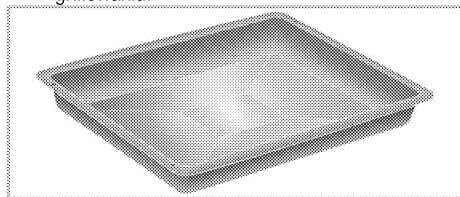

3. Foremka do ciasta

Służy do pieczenia herbatników i kruchych ciasteczek.

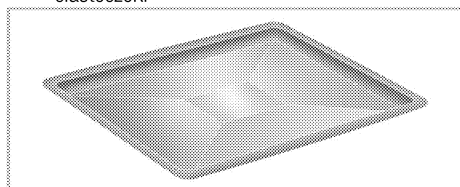

4. Ruszt druciany

Służy do pieczenia oraz do ustawiania potraw do smażenia, pieczenia lub gotowania w naczyniach do zapiekank na wybranej półce.

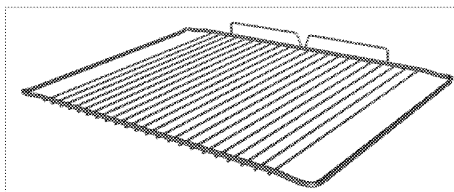
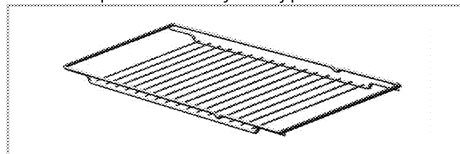

5. Właściwe umieszczenie półki drucianej i foremki na stelażach teleskopowych (Ta funkcja jest dostępna opcjonalnie. Może ona nie wchodzić w zakres wyposażenia zakupionego produktu).

Teleskopowe stelaże pozwalają na łatwe zakładanie i zdejmowanie foremek oraz rusztu. Podczas używania foremki i rusztu ze stelażem teleskopowym, muszą być do nich dosunięte kołki znajdujące się z tyłu stelaża teleskopowego, przy krawędziach rusztu i foremki.

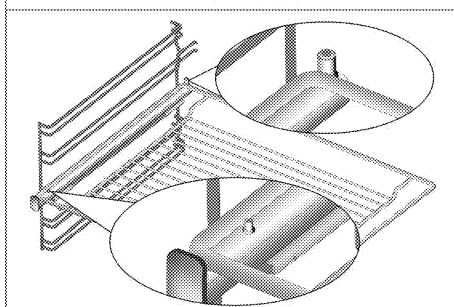
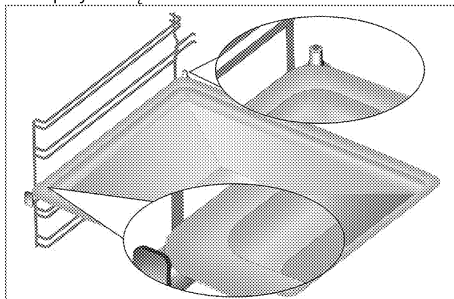

Dane techniczne

Napięcie/częstotliwość	220-240 V ~ 50 Hz
Łączne zużycie energii el.	3.1 kW
Typ/ przekrój przewodu	min.H05W-FG 3 x 1,5 mm ²
Wymiary zewnętrzne (wys./szer./głęb.)	595 mm/594 mm/567 mm
Wymiary instalacyjne (wys./szer./głęb.)	**590 lub 600 mm/560 mm/min. 550 mm
Piekarnik główny	Piekarnik wielofunkcyjny
Oświetlenie wewnętrzne	15/25 W
Zużycie energii el. przez grill.	2.2 kW

Informacja podstawowa: Dane na etykietach energetycznych piekarników elektrycznych podaje się zgodnie z normą PL-EN 60350-1 / IEC 60350-1. Wartości te określa się przy standardowym obciążeniu z czynnymi funkcjami grzejnika górnego-dolnego i wspomaganie nagrzewania wentylatorem (jeśli funkcje takie są dostępne).

Klasę sprawności energetycznej określa się zgodnie z następującą priorytetyzacją, zależnie od występowania odpowiednich funkcji w danym modelu piekarnika. 1-Pieczenie z wentylatorem eco-fan, 2-Pieczenie turbo powolne, 3-Pieczenie turbo, 4-Grzałki dolna/górna wspomagane wentylatorem.

** Patrz: *Instalacja, strona 12.*



Dane techniczne mogą zostać zmienione bez uprzedzenia w celu poprawy jakości wyrobu.



Rysunki w tej instrukcji są schematyczne i mogą się nieco różnić od danego wyrobu.



Wartości podane na etykietkach wyrobu lub w towarzyszącej mu dokumentacji uzyskano w warunkach laboratoryjnych zgodnie z odnośnymi normami. Wartości te mogą się różnić zależnie od operacyjnych i środowiskowych warunków pracy danego wyrobu.

3 Instalacja

Produkt musi zostać zainstalowany przez wykwalifikowaną osobę i zgodnie z obowiązującymi przepisami. W przeciwnym razie gwarancja zostanie unieważniona. Producent nie odpowiada za szkody wynikłe z instalacji i napraw wykonywanych przez osoby nieupoważnione i może z tego powodu unieważnić gwarancję.



Przygotowanie miejsca do instalacji i dostępu do sieci elektrycznej to obowiązek klienta.



ZAGROŻENIE:

Urządzenie to należy instalować zgodnie z miejscowymi przepisami dot. instalacji gazowych i elektrycznych.



ZAGROŻENIE:

Przed zainstalowaniem sprawdź, czy wyrób nie ma widocznych defektów. Jeśli ma, nie instaluj go.
Uszkodzone wyroby zagrażają Twemu bezpieczeństwu.

Przed zainstalowaniem

Urządzenie to przeznaczone jest do zainstalowania w dostępnych w handlu szafkach kuchennych. Pomiędzy tym urządzeniem a ścianami lub meblami kuchennymi należy pozostawić bezpieczny odstęp. Patrz: rysunek (wymiary w mm)

- Powierzchnie zastosowanych syntetycznych laminatów i lepszy muszą być odporne na wysoką temperaturę (minimum 100 °C).
- Szafki kuchenne należy ustawić równo i przymocować.
- Jeśli pod piekarnikiem jest szuflada, trzeba pomiędzy nimi założyć półkę.
- Urządzenie nosić muszą przynajmniej dwie osoby.
- Piekarnik należy przenosić, trzymając za wycięcia do noszenia po obu stronach.
- Przed montażem produktu należy wyjąć z jego wnętrza wszystkie materiały i dokumenty.
- Meble kuchenne muszą mieć wymiary zgodne z poniższym rysunkiem. Aby zapewnić odpowiednią wentylację, z tyłu mebli kuchennych należy wyciąć otwór o wymiarach podanych na poniższym rysunku.



Nie instaluj tego urządzenia w pobliżu lodówek lub zamrażarek. Wydzielane z tego piekarnika ciepło może zwiększyć zużycie energii przez urządzenia chłodzące.



Nie podnoś piekarnika za drzwiczki ani za klamkę.

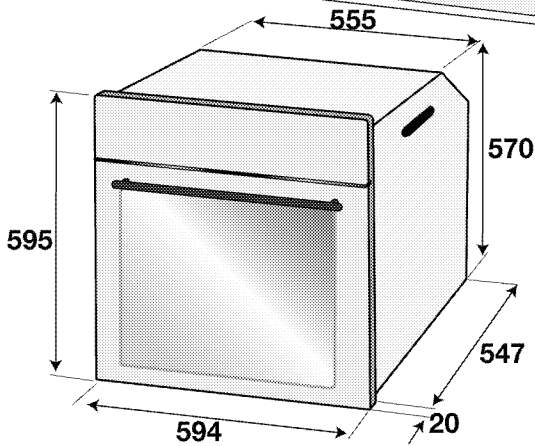
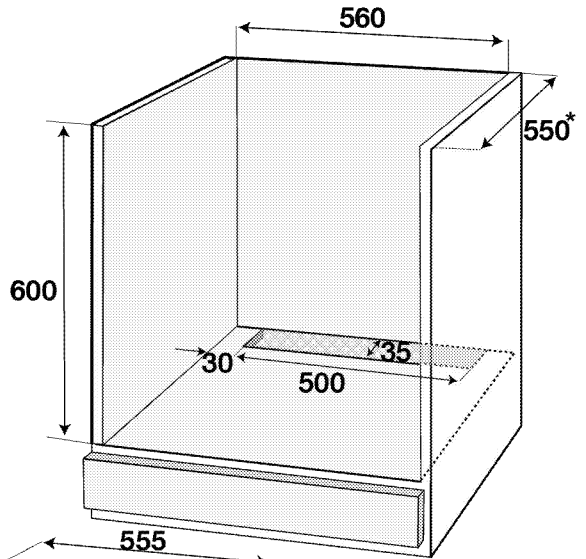
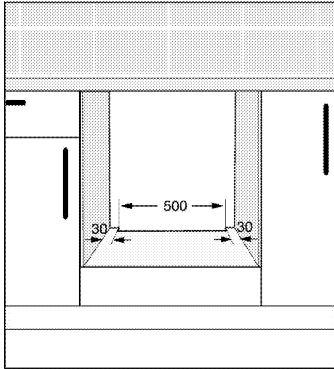
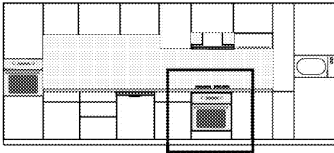

* min.

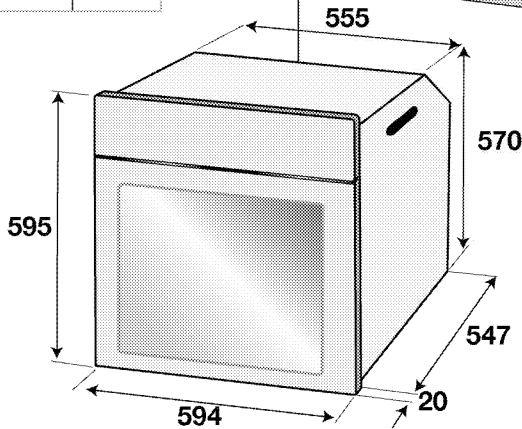
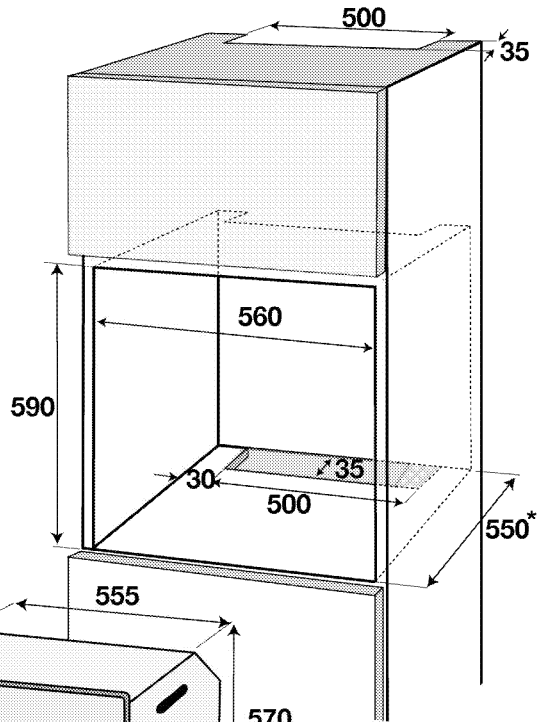
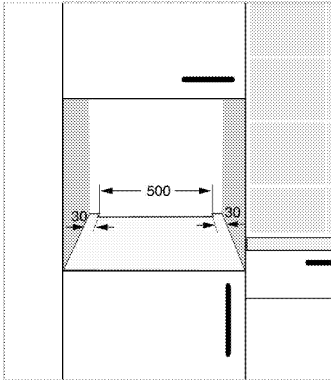
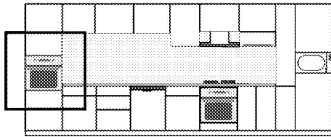

* min.

Instalacja i przyłączenie

- Urządzenie to należy instalować zgodnie z miejscowymi przepisami dot. instalacji gazowych i elektrycznych.

Przyłączenie elektryczne

Przyłączyć ten wyrób do ziemiowanego gniazda / obwodu zabezpieczonego miniaturowym wyłącznikiem automatycznym o odpowiedniej mocy, jak podano w tabeli „Dane techniczne”. Zlecić wykonanie instalacji uziemienia wykwalifikowanemu elektrykowi, niezależnie od tego, czy używany jest transformator do zasilania. Nasza firma nie odpowiada za żadne szkody

wynikłe z użytkowania tego wyrobu bez uziemienia, zgodnie z przepisami miejscowymi.



ZAGROŻENIE:

Wyrób ten musi być przyłączony do sieci elektrycznej przez osobę upoważnioną i wykwalifikowaną. Gwarancja na ten wyrób obowiązuje dopiero po jego prawidłowym zainstalowaniu.

Producent nie odpowiada za szkody wynikłe z instalacji i napraw wykonywanych przez osoby nieupoważnione.

**ZAGROŻENIE:**

Przewodu zasilającego nie można klamrować, zginać i przyciskać, ani stykać z gorącymi częściami urządzenia.

Przewody uszkodzone wymieniać może tylko wykwalifikowany elektryk. Zagrożenie porażeniem elektrycznym, zwarcie lub pożarem z powodu niefachowej instalacji!

- Przyłączenie musi być zgodne z przepisami krajowymi.
- Parametry zasilania muszą odpowiadać danym podanym na tabliczce znamionowej urządzenia. Tabliczkę znamionową zobaczysz po otwarciu przednich drzwiczek.
- Przewód zasilający ten wyrób musi odpowiadać parametrom podanym w tabeli "Dane techniczne".

**ZAGROŻENIE:**

Przed podjęciem jakichkolwiek prac przy instalacji elektrycznej, odłącz to urządzenie od zasilania.

Grozi to porażeniem elektrycznym!



Wtyczka przewodu zasilająca musi być łatwo dostępna po zainstalowaniu (nie prowadzić przewodu ponad płytą kuchenną).



Podczas podłączania kabli należy przestrzegać krajowych/miejscowych przepisów elektrycznych oraz korzystać z właściwego dla urządzenia gniazda zasilającego / obwodu oraz wtyczki. Jeśli ograniczenia mocy produktu znajdują się poza obecną obciążalnością wtyczki i gniazda zasilającego / obwodu, należy podłączyć produkt bezpośrednio za pośrednictwem stałej instalacji elektrycznej bez korzystania z wtyczki i gniazda zasilającego / obwodu.

Włóż wtyczkę przewodu zasilającego do gniazdka.

Instalowanie wyrobu

1. Wsuń piekarnik do szafki, wyrównaj ustawienie i zabezpiecz, sprawdzając, czy przewód zasilania nie jest uszkodzony ani nie uwiązł.

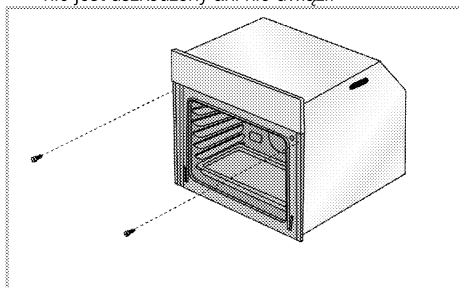

Zabezpiecz piekarnik 2 śrubkami, jak na rysunku.

Po montażu należy się upewnić, że śruby są wystarczająco dokręcone, a piekarnik się nie rusza. Piekarnik zamontowany niezgodnie z instrukcjami lub zamocowany niedostatecznie dokręconymi śrubami może się przewrócić podczas użytkowania.

Piekarniki z wentylatorem chłodzącym (Może on nie wchodzić w zakres wyposażenia zakupionego produktu).

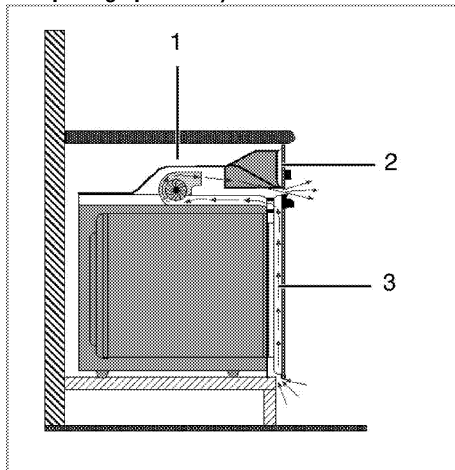

- 1 Wentylator chłodzący
- 2 Panel sterowania
- 3 Drzwiczki

Wbudowany wentylator chłodzący chłodzi zarówno szafkę do zabudowy, jak i przód urządzenia.



Wentylator chłodzący nadal pracuje przez 20 - 30 minut nawet po wyłączeniu piekarnika.

Jeśli pieczenie odbywało się z zaprogramowanym timerem piekarnika, po zakończeniu pieczenia wraz z wszystkimi funkcjami zostanie wyłączony również wentylator.

Ostateczne sprawdzenie

1. Obsługa produktu...
2. Sprawdź funkcje

Przyszły transport

- Zachowaj oryginalne pudło kartonowe na urządzenie i transportuj go w nim. Przestrzegaj instrukcji na pudle. Jeśli nie masz oryginalnego pudła, zapakuj urządzenie w folię bąbelkową lub grubą tekturę i zabezpiecz taśmą klejącą.
- Aby zapobiec uszkodzeniu drzwiczek przez ruszt druciany i tackę z wnętrza urządzenia włóż do jego środka pasek tektury, równo z pozycją tacek. Drzwiczki urządzenia zabezpiecz taśmą klejącą do ścian bocznych.

- Nie podnoś urządzenia za drzwiczki ani za kławkę.



Nie stawiaj na nim żadnych przedmiotów i przemieszczaj go w pozycji pionowej.



Sprawdzaj, czy urządzenie nie uległo w transporcie widocznym uszkodzeniom.

4 Przygotowanie

Jak oszczędzać energię

Następujące wskazówki pomogą użytkownikowi urządzenie w sposób ekologiczny oraz energooszczędny.

- Używaj naczyń w ciemnych barwach lub emaliowanych, co poprawi przepływ ciepła.
- Gotując potrawy wykonuj operacje podgrzewania, jeśli zaleca się ją w instrukcji obsługi lub przepisie gotowania.
- Nie otwieraj zbyt często drzwiczek w trakcie gotowania.

- O ile to możliwe staraj się gotować w piekarniku więcej niż jedną potrawę na raz. Można gotować w dwóch naczyniach obok siebie na ruszcie.
- Gotuj potrawy po kolei. Piekarnik będzie już gorący.
- Można oszczędzić energię wyłączając piekarnik na kilka minut przed upływem czasu gotowania. Nie otwieraj drzwiczek piekarnika.
- Rozmrażaj mrożonki przed gotowaniem.

Pierwszy raz

Ustawianie czasu

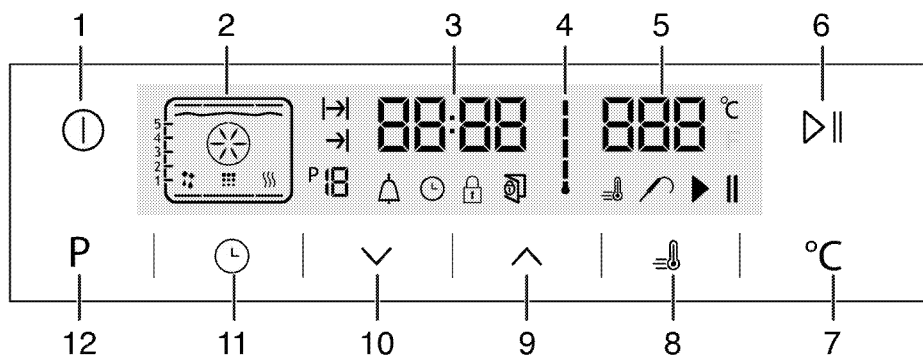

- 1 Klawisz ZAT./WYŁ.
 - 2 Wyświetlacz funkcji
 - 3 Pole wskaźnika czasu bieżącego
 - 4 Symbol temperatury wewnątrz piekarnika
 - 5 Pole wskaźnika temperatury
 - 6 Przycisk start/stop gotowania
 - 7 Przyciska nastawiania temperatury
 - 8 Symbol boostera (szybkie podgrzewanie)
 - 9 Klawisz plus
 - 10 Klawisz minus
 - 11 Klawisz regulacji
 - 12 Przycisk powrotu do wyświetlania funkcji
1. Przy pierwszym uruchomieniu piekarnika zapala się symbol ☹️; dotknij klawiszy \wedge / \vee , aby ustawić godzinę.
 2. Potwierdź ustawienie, dotykając symbolu ☹️ i poczekaj 4 sekundy, nie dotykając żadnych klawiszy, aby potwierdzić.

i Jeśli bieżąca godzina nie jest ustawiona, wskaźnik czasu zacznie rosnąć/zmieniać się od 12:00. Aby wskazać, że bieżąca godzina nie została ustawiona, wyświetli się symbol ☹️. Zniknie dopiero po ustawieniu godziny.

Pierwsze czyszczenie

i Pewne detergenty lub środki czyszczące mogą uszkodzić powierzchnię. Nie używaj agresywnych detergentów, proszku/mleczka do czyszczenia, ani żadnych ostrych przedmiotów.

1. Usuń wszystkie materiały opakowaniowe.
2. Wytrzyj powierzchnie wyrobu wilgotną ściereczką lub gąbką i wytrzyj do sucha ściereczką.

Podgrzewanie wstępne

Nagrzewaj urządzenie przez ok. 30 minut, a potem je wyłącz. Przed pierwszym użyciem należy wypalić wszelkie pozostałości po produkcji i warstwy ochronne.



OSTRZEŻENIE

Można się poparzyć od gorących powierzchni! Urządzenie to nagrzewa się podczas pracy. Nie dotykaj gorących palników, wewnętrznych sekcji piekarnika, elementów grzejnych itp. Zakaz zbliżania się dzieci!
Do wkładania i wyjmowania potraw z gorącego piekarnika zawsze zakładaj odporne na wysokie temperatury rękawice.

Piekarnik elektryczny

1. Wyjmij z piekarnika wszystkie foremki do pieczenia i ruszt.
2. Zamknij drzwiczki piekarnika.
3. Wybierz pozycję „Static” (Statyczne)

Piekarnik z grillem

1. Wyjmij z piekarnika wszystkie foremki do pieczenia i ruszt.
2. Zamknij drzwiczki piekarnika.
3. Wybierz najwyższą moc grilla; patrz *Jak obsługiwać grill*, strona 28.
4. Niech piekarnik pracuje przez ok. 15 minut.
5. Wyłącz grill; patrz *Jak obsługiwać grill*, strona 28



W trakcie pierwszego uruchomienia przez parę godzin mogą się wydzielać dym i zapach. Jest to całkiem normalne. Zadbaj o dobrą wentylację kuchni i pozbądź się dymu i zapachu. Nie wdychać bezpośrednio powstającego dymu i zapachu.

5 Jak obsługiwać piekarnik

Ogólne informacje o pieczeniu ciast i mięs oraz o grillowaniu.



OSTRZEŻENIE

Można się poparzyć od gorących powierzchni! Urządzenie to nagrzewa się podczas pracy. Nie dotykaj gorących palników, wewnętrznych sekcji piekarnika, elementów grzejnych itp. Zakaz zbliżania się dzieci! Do wkładania i wyjmowania potraw z gorącego piekarnika zawsze zakładaj odporne na wysokie temperatury rękawice.



ZAGROŻENIE:

Otwierając drzwiczki piekarnika zachowaj ostrożność, bo może uolotnić się z niego para. Taka ulatniająca się para może poparzyć dłonie, twarz i oczy.

Wskazówki do pieczenia ciasta

- Używaj stosownych naczyń metalowych z powłokami nieprzylegającymi, pojemników aluminiowych, lub żaroodpornych form silikonowych.
- Rób najlepszy użytek z miejsca na półce.
- Foremkę do pieczenia stawiaj w środku półki.
- Prze założeniem piekarnika lub grilla wybierz właściwą pozycję półki. Nie zmieniaj pozycji półki, gdy kuchenka jest gorąca.
- Zamknij drzwiczki piekarnika i nie otwieraj ich.

Wskazówki do pieczenia mięsa

- Przyprawienie całych kurcząt, indyków i dużych porcji mięsa, np. sokiem z cytryny i czarnym pieprzem przed pieczeniem podniesie jego wydajność.
- Pieczenia mięsa z kością trwa ok. 15 - 30 minut dłużej niż pieczenie takiego samego kawałka bez kości.
- Na upieczenie jednego centymetra grubości mięsa potrzeba ok. 4 do 5 minut.
- Po zakończeniu pieczenia pozostaw pieczeń w piekarniku na ok. 10 minut. Soki lepiej rozchodzą się po całej pieczeni i nie wyciekają przy jej krojeniu.
- Ryby należy piec na półce środkowej lub dolnej na żaroodpornym talerzu.

Wskazówki do grillowania

Mięso, ryby i drób szybciej rumienią się, gdy się je grilluje, zachowują miłą kruchość i nie wysychają. Do grillowania szczególnie nadają się płaskie kawałki, nadziane na szpikulec szaszłyki i kiełbaski, a także

warzywa o znacznej zawartości wody, takie jak pomidory i cebule.

- Rozłóż kawałki mięsa do grillowania na ruszcie drucianym lub w forence do pieczenia z rusztem drucianym w taki sposób, aby pokryta nimi powierzchnia nie wystawała poza grzałkę.
- Wsuń ten ruszt druciany lub foremkę do pieczenia z rusztem na wybrany poziom w piekarniku. Jeśli grillujesz na ruszcie drucianym, na dolną półkę wsuń foremkę do pieczenia na kąpiący tłuszcz. Aby łatwiej oczyścić to naczynie z tłuszczu wlej do niego trochę wody.



Żywność nie nadająca się do grillowania stwarza zagrożenie pożarowe. Do grillowania używaj wyłącznie żywności, która nadaje się do przyrządzania w wysokich temperaturach. Nie wkładaj żywności do grilla zbyt głęboko. Tam jest najgoręcej i tłusta żywność może się zapalić.

Jak obsługiwać piekarnik elektryczny

Wyłączanie piekarnika elektrycznego

Pozycje stelażu (modele z rusztem drucianym)

Ważne jest, aby prawidłowo umieszczać ruszt druciany na półce drucianej. Ruszt druciany trzeba wsadzić pomiędzy półki druciane jak pokazano na rysunku. Ruszt druciany nie może opierać się o tylną ścianę piekarnika. Aby poprawić wydajność grillowania, przesuń ruszt druciany do przedniej sekcji stelażu i ustal go przy pomocy drzwiczek. (Różnią się zależnie od modelu piekarnika.)

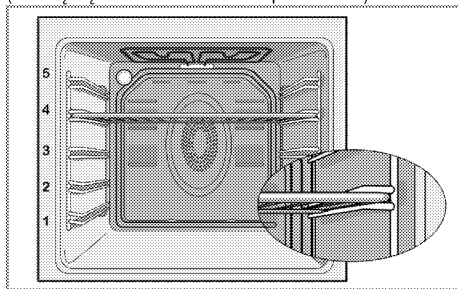

Tryby pracy

Podana tutaj kolejność trybów pracy może różnić się od ich układu dla tego urządzenia.

1. Grzałki górna i dolna

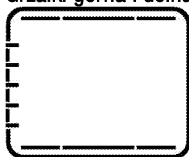

Żywność nagrzewana jest równocześnie od góry i od dołu. Na przykład, nadaje się do ciasta, ciasteczek oraz ciasta i zapiekanek w foremkach do pieczenia. Piecz w jednej tylko blasze. Na ekranie wyświetli się właściwa pozycja półki.

2. Grzanie dolne/górne z termoobiegiem



Gorące powietrze nagrzane grzałkami górną i dolną jest bardzo szybko równomiernie rozprowadzane w całym piekarniku przez wentylator. Piecz w jednej tylko blasze.

3. Funkcja surfowania

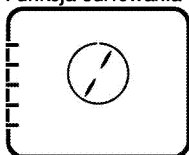

Gorące powietrze nagrzane grzałką tylną z termoobiegiem jest bardzo szybko równomiernie rozprowadzane w całym piekarniku przez wentylator. Jest to przydatne do gotowania potraw na różnych poziomach półek i w większości przypadków nie potrzeba wstępnego podgrzewania. Nadaje się do pieczenia w kilku blachach na raz.

4. Funkcja "3D"



Działają grzałki dolna i górna oraz nagrzewanie z termoobiegiem. Potrawy pieką się równomiernie i szybko rumienią. Piecz w jednej tylko blasze.

5. Funkcja pizza

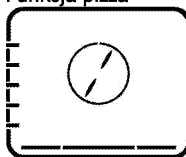

Działają grzałka dolna i nagrzewanie z termoobiegiem. Nadaje się do pieczenia pizzy.

6. Full grill+termoobieg

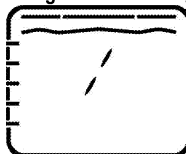

Gorące powietrze nagrzane dużym grillem jest bardzo szybko równomiernie rozprowadzane w całym piekarniku przez wentylator. Nadaje się do grillowania dużych ilości mięsa.

- Do grillowania połóż duże lub średnie porcje na odpowiednio ustawionej półce pod grzałką grilla.
- Obróć potrawę po upływie połowy czasu grillowania.

7. Full grill

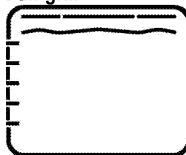

Działa duży grill w suficie piekarnika. Nadaje się do grillowania dużych ilości mięsa.

- Do grillowania połóż duże lub średnie porcje na odpowiednio ustawionej półce pod grzałką grilla.
- Obróć potrawę po upływie połowy czasu grillowania.

8. Grill

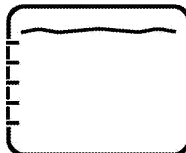

Działa mały grill w suficie piekarnika. Nadaje się do grillowania i potraw gratynowanych.

- Do grillowania połóż małe lub średnie porcje na odpowiednio ustawionej półce pod grzałką grilla.
- Obróć potrawę po upływie połowy czasu grillowania.

9. Nagrzewanie wentylatorowe Eco Fan

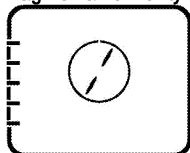

Aby oszczędzić energię el. można użyć tej funkcji zamiast pieczenia, które wykonaloby się stosując termoobieg w temperaturze z zakresu 160-220°C. Ale nieco przedłuży się czas gotowania. Czasy trwania pieczenia w odniesieniu do tej funkcji przedstawiono w tabeli **Nagrzewanie wentylatorowe Eco Fan**.

10. Grzałka dolna

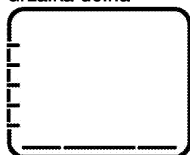

Pracuje tylko grzałka dolna. Nie nadaje się do pizzy ani do rumienienie potrawy od spodu po upieczeniu.

11. Utrzymywanie w ciepłe

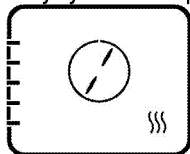

Służy do utrzymywania potraw gotowych do podawania przez długi okres czasu.

12. Praca z wentylatorem.

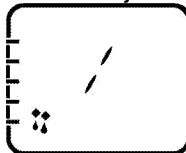

Piekarnik nie jest nagrzewany. Pracuje tylko wentylator (w ścianie tylnej). Nadaje się do powolnego odtajania mrozonek ziarnistych w temperaturze pokojowej lub studzenia potraw gotowanych.

13. Łatwe czyszczenie parowe (Ta funkcja jest dostępna opcjonalnie. Może ona nie wchodzić w zakres wyposażenia zakupionego produktu).

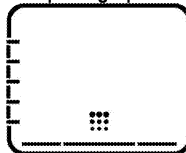

Ta funkcja umożliwia zmiękczenie zanieczyszczeń w piekarniku (jeśli nie pozostawały zbyt długo) oraz ich łatwe usunięcie. Informacje na temat łatwego czyszczenia parowego zawiera część „Czyszczenie – łatwe czyszczenie parowe”.

Jak obsługiwać urządzenia sterujące piekarnika

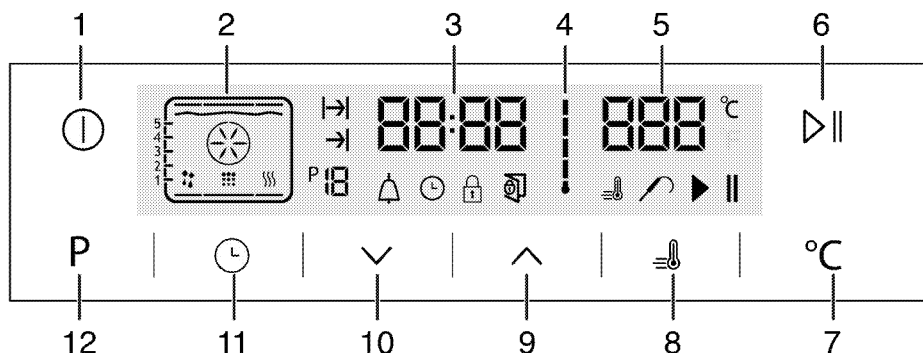

- | | | | |
|---|--|----|--|
| 1 | Klawisz ZAŁ./WYŁ. | 8 | Symbol boostera (szybkie podgrzewanie) |
| 2 | Wyświetlacz funkcji | 9 | Klawisz plus |
| 3 | Pole wskaźnika czasu bieżącego | 10 | Klawisz minus |
| 4 | Symbol temperatury wewnątrz piekarnika | 11 | Klawisz regulacji |
| 5 | Pole wskaźnika temperatury | 12 | Przycisk powrotu do wyświetlania funkcji |
| 6 | Przycisk start/stop gotowania | | |
| 7 | Przyciska nastawiania temperatury | | |











-  : Symbol czasu gotowania
-  : Symbol końca gotowania
-  : Numer funkcji
-  : Symbol alarmu
-  : Symbol zegara
-  : Symbol blokady klawiszy
-  : Symbol otwartych drzwiczek
-  : Symbol boostera (szybkie podgrzewanie)
-  : Symbol sondy do pieczenia mięsa
-  : Symbol przerwy w gotowaniu
-  : Symbol rozpoczęcia gotowania

Tabela funkcji:

Tabela funkcji pokazuje dostępne funkcje piekarnika i odpowiadające im temperatury maksymalne i minimalne. Zalecana temperatura jest wyświetlana po wybraniu funkcji.



- 1 Pozycje półki
- 2 Grzałka górna
- 3 Grzałka grilla
- 4 Grzejnik boostera
- 5 Nawiew boostera
- 6 Utrzymywanie w ciepłe
- 7 Grzejnik dolny
- 8 Pozycja czyszczenia
- 9 Praca z wentylatorem.

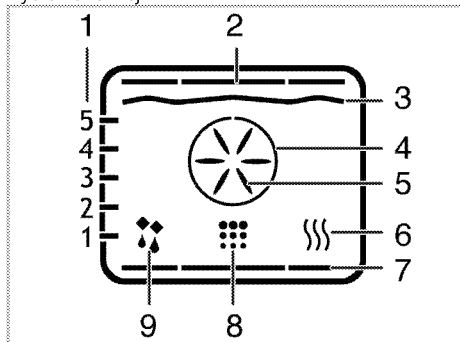



 Funkcje różnią się zależnie od modelu piekarnika!

Tabela funkcji	Zakres temperatur (°C)
Grzałki górna i dolna	40-280
Grzanie dolne/górne z	40-280

termoobiegim	
Surf	40-280
Funkcja „3D”	40-280
Funkcja pizza	40-280
Duży grill z termoobiegim	40-280
Pełny grill	40-280
Dolny grill	40-280
Nagrzewanie z termoobiegim	160-220
Eco Fan	
Nagrzewanie dolne	40-220
Utrzymywanie w ciepłe	40-100
*W modelach z funkcją samoczyszczenia pirolitycznego można nastawić temperaturę maksymalnie 310°C.	

 Ze względów bezpieczeństwa maksymalny czas pieczenia we wszystkich trybach z wyjątkiem utrzymywania w ciepłe ograniczono do 6 godzin. W razie przerwy w zasilaniu program kasuje się. Trzeba zaprogramować piekarnik od nowa.

 Przy każdej regulacji na zegarze migać będą odnośne symbole.

 Bieżącej godziny nie można nastawić, gdy piekarnik wykonuje jakąś funkcję, lub jeśli zaprogramowano go do pracy w trybie pół-automatycznym lub w pełni automatycznym.

 Nawet jeśli piekarnik jest wyłączony, lampka w jego wnętrzu zapala się przy otwarciu drzwiczek.

Jak obsługiwać piekarnik



1. Aby zablokować sterowanie dotykowe, dotknij przycisku  na ponad 2 sekundy.

» Po włączeniu piekarnika pojawia się pierwsza dostępna funkcja. Gdy wyświetlacz jest w tym trybie, można nastawić czas pieczenia, godzinę zakończenia, oraz funkcję Booster (szybkie nagrzewanie).

 Piekarnik wyłączy się automatycznie po 20 sekundach, jeśli na tym wyświetlaczu nie wybierze się żadnych jego ustawień.

Ręczne pieczenie poprzez wybranie temperatury i trybu pracy

Możesz piec, wybierając temperaturę i funkcję odpowiednią do dania, ręcznie kontrolując czas pieczenia bez ustawiania go.

1. Po dotknięciu przycisku , aby otworzyć piekarnik, na wyświetlaczu pojawia się pierwsza dostępna funkcja.
2. Wybierz funkcję, dotykając klawiszy .



3. Jeśli chcesz zmienić temperaturę zalecaną dla danej funkcji, aktywuj pole temperatury, dotykając przycisku .

» Zamiga symbol .



4. Ustaw wybraną temperaturę, dotykając klawiszy .

5. Potwierdź ustawienie temperatury, dotykając klawisz .

6. Wstaw naczynie z potrawą do piekarnika.

7. Jeśli temperatura i funkcja są odpowiednie, dotknij klawisz  , aby rozpocząć pieczenie. Na wyświetlaczu pojawi się symbol .

» Piekarnik natychmiast uruchomi się, wykonując zadaną funkcję i będzie podnosić temperaturę we wnętrzu aż do zadanej wielkości. Każdy ze stopni symbolu temperatury wewnętrznej zapali się, kiedy temperatura będzie się zbliżała do ustawionej wartości. Na wyświetlaczu Function [Funkcja] pojawiają się dodatkowe aktywne grzałki i zalecana pozycja tacki.

8. Piekarnik nie wyłącza się automatycznie w przypadku pieczenia ręcznego bez ustawiania czasu pieczenia. Pieczenie możesz zakończyć, dotykając ponownie klawisz  .

» Piekarnik kończy pieczenie i na wyświetlaczu pojawia się symbol .

9. Aby zamknąć piekarnik, dotknij przycisku  na ponad 2 sekundy.

Pieczenie o nastawionej godzinie:

Piekarnik może się wyłączyć, jeśli wybierzesz temperaturę i funkcję odpowiednią do dania oraz ustawisz czas pieczenia, ręcznie kontrolując czas pieczenia, bez ustawiania jego czasu.

1. Po dotknięciu przycisku , aby otworzyć piekarnik, na wyświetlaczu pojawia się pierwsza dostępna funkcja.



2. Wybierz funkcję, dotykając klawiszy .



3. Jeśli chcesz zmienić temperaturę zalecaną dla danej funkcji, aktywuj pole temperatury, dotykając przycisku .

» Zamiga symbol .

4. Ustaw wybraną temperaturę, dotykając klawiszy .



5. Potwierdź ustawienie temperatury, dotykając klawisz .

6. Dotykaj , aż na wyświetlaczu pojawi się symbol , aby ustawić czas pieczenia.

7. Ustaw czas pieczenia, dotykając klawiszy  i potwierdź ustawienie, dotykając klawisz .

» Po ustawieniu czasu pieczenia symbol  wyświetlać się będzie ciągle.

8. Wstaw naczynie z potrawą do piekarnika.

9. Jeśli temperatura i funkcja są odpowiednie, dotknij klawisz  , aby rozpocząć pieczenie. Na wyświetlaczu pojawi się symbol .

» Piekarnik będzie się nagrzewał aż do nastawionej temperatury i utrzyma ją aż do wybranej godziny zakończenia gotowania.

» Piekarnik natychmiast uruchomi się, wykonując zadaną funkcję i będzie podnosić temperaturę we wnętrzu aż do zadanej wielkości. Utrzymuje tę temperaturę aż do końca ustawionego czasu pieczenia. Każdy ze stopni symbolu temperatury wewnętrznej zapali się, kiedy temperatura będzie się zbliżała do ustawionej wartości. Na wyświetlaczu Function [Funkcja] pojawiają się dodatkowe aktywne grzałki i zalecana pozycja tacki.

10. Po zakończeniu pieczenia wyświetli się „End” [Koniec] i odezwie alarm.

11. Aby wyłączyć ten sygnał, naciśnij dowolny przycisk.

» Alarm wyłącza się, a piec automatycznie kończy pieczenie.

Ustawianie zakończenie pieczenia na późniejszą godzinę:

Piekarnik włączy i wyłączy się automatycznie, jeśli wybierzesz temperaturę i funkcję odpowiednią do dania oraz ustawisz czas pieczenia oraz koniec pieczenia na późniejszą godzinę, ręcznie kontrolując czas pieczenia, bez ustawiania jego czasu.

1. Po dotknięciu przycisku , aby otworzyć piekarnik, na wyświetlaczu pojawia się pierwsza dostępna funkcja.



2. Wybierz funkcję, dotykając klawiszy .



3. Jeśli chcesz zmienić temperaturę zalecaną dla danej funkcji, aktywuj pole temperatury, dotykając przycisku .

» Zamiga symbol .



4. Ustaw wybraną temperaturę, dotykając klawiszy .







5. Potwierdź ustawienie temperatury, dotykając klawisz .

6. Dotykaj , aż na wyświetlaczu pojawi się symbol , aby ustawić czas pieczenia.

7. Ustaw czas pieczenia, dotykając klawiszy  i potwierdź ustawienie, dotykając klawisz .

» Po ustawieniu czasu pieczenia symbol  wyświetlać się będzie ciągle.

8. Dotykaj , aż na wyświetlaczu pojawi się symbol , oznaczający koniec czasu pieczenia.





9. Ustaw czas pieczenia, dotykając przycisków   i potwierdź ustawienie, dotykając klawisz .
- » Po ustawieniu końca czasu pieczenia symbol  wyświetlać się będzie ciągle.
10. Wstaw naczynie z potrawą do piekarnika.
11. Jeśli temperatura, funkcja, czas pieczenia i jego koniec są odpowiednie, dotknij klawisz  , aby rozpocząć pieczenie. Na wyświetlaczu pojawi się symbol .
- » Zegar piekarnika automatycznie wylicza godzinę rozpoczęcia pieczenia, odejmując czas trwania pieczenia od nastawionej godziny jego zakończenia. Gdy nadejdzie godzina rozpoczęcia pieczenia, włączą się wybrany tryb pracy i piekarnik nagrzewa się do nastawionej temperatury. Utrzymuje tę temperaturę aż do końca ustawionego czasu pieczenia. Każdy ze stopni symbolu temperatury wewnętrznej zapali się, kiedy temperatura będzie się zbliżała do ustawionej wartości. Na wyświetlaczu Function [Funkcja] pojawiają się dodatkowe aktywne grzałki i zalecana pozycja tacki.
12. Po zakończeniu pieczenia wyświetli się „End” [Koniec] i odezwie alarm.
13. Aby wyłączyć ten sygnał, naciśnij dowolny przycisk.
- » Alarm wyłącza się, a piec automatycznie kończy pieczenie.

 Jeśli po ustawieniu chcesz anulować tylko czas pieczenia lub czas pieczenia i koniec czasu pieczenia, musisz zresetować czas pieczenia.

Ustawianie funkcji Booster (szybkie nagrzewanie)

Funkcji Booster (szybkie nagrzewanie) używa się, aby szybciej nagrzać piekarnik do nastawionej temperatury.

 Funkcji Booster nie można wybrać w pozycjach rozmrażania, nagrzewanie z termoobiegiem eco fan, utrzymywania w ciepłe i czyszczenia. W razie przerwy w zasilaniu ustawienia funkcji Booster kasują się.





- Po ustawieniu temperatury, funkcji, czasu pieczenia i jego końca dotknij klawisz .
 - » Symbol  będzie wyświetlać się przez cały czas. Włączona jest funkcja Booster (szybkie nagrzewanie).
 - » Symbol Booster znika, gdy tylko piekarnik osiągnie nastawioną temperaturę, i piekarnika wraca do wykonywania funkcji czynnej przed uruchomieniem funkcji Booster.
- Ponownie dotknij klawisz , aby anulować funkcję Booster.
 - » Symbol  znika. Funkcja Booster (szybkie nagrzewanie) jest wyłączona.

Wyłączanie piekarnika elektrycznego

Dotknij klawisz , aby wyłączyć piekarnik.





Aktywacja blokady przycisków

Uruchamiając funkcję blokady przycisków, można zapobiec zmianom w ustawieniach piekarnika.

- Dotykaj , aż na wyświetlaczu pojawi się symbol .
 - » Na wyświetlaczu pojawi się „OFF” [WYŁ].
 - Naciśnij , aby aktywować blokadę przycisków.
- » Po włączeniu blokady przycisków na wyświetlaczu pojawi się „On” [Zał.], a symbol  będzie się nadal świecił. Potwierdź, dotykając .

 Po załączeniu blokady przycisków przyciski piekarnika nie działają. W razie przerwy w zasilaniu blokada przycisków nie kasuje się.

W celu wyłączenia blokady dotknij przycisku



- Dotykaj , aż na wyświetlaczu pojawi się symbol .
 - » Na wyświetlaczu pojawi się „On” [Zał.].
- Wyłącz blokadę przycisków, naciskając klawisz .
 - » Po wyłączeniu blokady przycisków pojawi się „OFF”. Potwierdź, dotykając .

 Po załączeniu blokady przycisków przyciski piekarnika nie działają. W razie przerwy w zasilaniu ustawienia blokady przycisków nie kasują się.

Ustawianie alarmu czasowego

Poza programowaniem pieczenia zegara w piekarniku można użyć do nastawiania dowolnych ostrzeżeń lub przypomnień.

Alarm czasowy nie wpływa na inne funkcje piekarnika. Używa się go tylko do ostrzegania. Na przykład przydaje się, gdy chce się obrócić potrawę w piekarniku o określonej godzinie. Po upływie nastawionego czasu odezwie się alarm dźwiękowy.

- Dotykaj , aż na wyświetlaczu pojawi się symbol .

 Najdłuższy czas alarmu to 23 godziny i 59 minut.



- Ustaw alarm, korzystając z klawiszy  / .
 - » Symbol  będzie się nadal świecił, a gdy ustawi się godzinę alarmu, pojawi się na wyświetlaczu.
- Po upływie czasu alarmu symbol  zaczyna migać i odzywa się sygnał alarmowy.

Wyłączenie alarmu

1. Dźwięk alarmu rozlega się przez 2 minuty. Aby wyłączyć alarm, wystarczy nacisnąć dowolny przycisk.

» Alarm ucichnie i wyświetli się bieżąca godzina.





Anulowanie alarmu

1. Aby wyłączyć alarm, dotykaj , aż na wyświetlaczu pojawi się symbol .
2. Naciśnij i przytrzymaj klawisz , aż wyświetli się „00:00”.



Wyświetli się czas alarmu. Jeśli równocześnie nastawi się czas alarmu i czas pieczenia, wyświetli się krótszy z nich.



Zmiana bieżącej godziny

1. Raz po raz dotykaj , aż na wyświetlaczu pojawi się symbol .
2. Dotknij klawiszy  / , aby ustawić godzinę.
3. Potwierdź ustawienie, dotykając symbolu  i poczekaj 4 sekundy, nie dotykając żadnych klawiszy, aby potwierdzić.







W przypadku zaniku zasilania ustawienia bieżącej godziny zostają skasowane. Trzeba je ustawić na nowo. Bieżącej godziny nie można nastawić, gdy użytkowana jest jakakolwiek funkcja piekarnika.

Regulacja głośności

1. Gdy piekarnik jest w trybie gotowości (Standby), raz po raz dotykaj klawisza , aż na wyświetlaczu pojawi się 'VOL'.
2. Naciskając klawisze  /  ustaw jeden z dźwięków L0, L1 lub L2.

3. Naciśnij klawisz  i odczekaj 4 sekundy nie naciskając innych klawiszy, aby potwierdzić to ustawienie.

Nastawianie lampki Eco.

1. Gdy piekarnik jest w trybie gotowości (Standby), raz po raz dotykaj klawisza , aż na wyświetlaczu pojawi się 'LP'.
2. Naciskając klawisze  /  wybierz opcję On (Zał.) lub ECO.
3. Naciśnij klawisz  i odczekaj 4 sekundy nie naciskając innych klawiszy, aby potwierdzić to ustawienie.
4. Przy ustawieniu na ON (Zał.); gdy w trybie gotowości (Standby) i w trakcie pracy otwarte są drzwiczki, lampka pali się (ON) ciągle.
5. Przy ustawieniu na ECO; gdy w trybie gotowości (Standby) i w trakcie pracy otwarte są drzwiczki, lampka zapala się (ON), a po 15 sekundach gaśnie (OFF).



Jeśli w trakcie pracy dotknie się któregoś klawisza (z wyjątkiem klawiszy  oraz ) lampka zapala się (ON), a po 15 sekundach gaśnie (OFF).

Tabela czasów pieczenia











Podane w tabeli czasy są tylko orientacyjne. Mogą się różnić, zależnie od rodzaju żywności, grubości, rodzaju i preferencji kulinarnych.

Pieczenie ciast i mięs



Pierwsza półka w piekarniku to półka **dolna**.

Potrawa	Liczba blach	Akcesoria do zastosowania	Symbole menu ustawień	Pozycja półki	Temperatura (°C)	Czas pieczenia (ok., w min.)
Ciasto w foremce	Jedna blacha	Standardowa tacka*		3	180	25 ... 30
Ciasto w foremce	Jedna blacha	Formy do ciast na ruszt druciany**		2	180	50 ... 60
Ciastka	Jedna blacha	Standardowa tacka*		3	160	25 ... 35
	Jedna blacha	Standardowa tacka*		3	150	30 ... 40
	2 blachy	1-Foremka do ciasta* 3-Standardowa tacka*		1 - 3	150	35 ... 50
	3 blachy	1-Standardowa tacka* 3-Foremka do ciasta* 5-Foremka głęboka*		1 - 3 - 5	150	35 ... 50
Ciasto biszkoptowe	Jedna blacha	Okrągła tortownica o średnicy 26 cm na ruszt druciany**		3	160	25 ... 35
	Jedna blacha	Okrągła tortownica o średnicy 26 cm na ruszt druciany**		2	150	30 ... 40
	2 blachy	1-Okrągła tortownica o średnicy 26 cm na ruszt druciany** 4-Okrągła tortownica o		1 - 4	150	35 ... 45

		średnicy 26 cm na foremkę do ciasta**				
Ciasteczka	Jedna blacha	Foremka do ciasta*		3	180	25 ... 30
	2 blachy	1-Foremka do ciasta* 3-Standardowa tacka*		1 - 3	180	30 ... 40
	3 blachy	1-Foremka do ciasta* 3-Standardowa tacka* 5-Foremka głęboka*		1 - 3 - 5	180	35 ... 45
Ciasto	Jedna blacha	Standardowa tacka*		2	200	30 ... 40
	2 blachy	1-Foremka do ciasta* 3-Standardowa tacka*		1 - 3	200	45 ... 55
	3 blachy	1-Foremka do ciasta* 3-Standardowa tacka* 5-Foremka głęboka*		1 - 3 - 5	200	45 ... 55
Ciasto zdobne	Jedna blacha	Standardowa tacka*		2	200	25 ... 35
	2 blachy	1-Foremka do ciasta* 3-Standardowa tacka*		1 - 3	200	35 ... 45
	3 blachy	1-Foremka do ciasta* 3-Standardowa tacka* 5-Foremka głęboka*		1 - 3 - 5	200	35 ... 45
Ciasto na zaczynie	Jedna blacha	Standardowa tacka*		2	200	35 ... 45
Lazania	Jedna blacha	Szklana/metalowa forma prostokątna na ruszt druciany**		2 - 3	200	30 ... 40
Pizza	Jedna blacha	Standardowa tacka*		2	200 ... 220	15 ... 20
	Jedna blacha	Standardowa tacka*		3	200	10 ... 15
Stek wołowy/ pieczeń wołowa	Jedna blacha	Standardowa tacka*		3	25 min. 250/max, następnie 180 ... 190	100 ... 120
Udziec jagnięcy (zapiekanka)	Jedna blacha	Standardowa tacka*		3	25 min. 250/max, następnie 190	70 ... 90
	Jedna blacha	Standardowa tacka*		3	25 min. 250/max, następnie 190	60 ... 80
Pieczone kureczka (1,8-2 kg)	Jedna blacha	Standardowa tacka*		2	15 min. 250/max, następnie 180 ... 190	60 ... 80
	Jedna blacha	Standardowa tacka*		2	15 min. 250/max, następnie 190	60 ... 80
Indyk (5.5 kg)	Jedna blacha	Standardowa tacka*		1	25 min. 250/max, następnie 180 ... 190	150 ... 210
	Jedna blacha	Standardowa tacka*		1	25 min. 250/max, następnie 180 ... 190	150 ... 210
Ryby	Jedna blacha	Standardowa tacka*		3	200	20 ... 30
	Jedna blacha	Standardowa tacka*		3	200	20 ... 30
Sugeruje się, aby wstępne nagrzewanie stosować przy wszystkich potrawach. * Te akcesoria mogą nie być dostarczane z produktem. ** Te akcesoria nie są dostarczane z produktem. Są to akcesoria dostępne komercyjnie.						

Tabela gotowania do sprawdzania posiłków

Posiłki w tej tabeli gotowania są przygotowane według EN 60350-1, aby ułatwić instytucjom kontrolnym sprawdzanie produktu

Potrawa	Liczba blach	Akcesoria do zastosowania	Symbole menu ustawień	Pozycja półki	Temperatura (°C)	Czas pieczenia (ok., w min.)
Bułka maślana	Jedna blacha	Standardowa tacka*		3	140	20 ... 30
	Jedna blacha	Standardowa tacka*		3	140	20 ... 30
	2 blachy	1-Standardowa tacka* 3-Foremka do ciasta*		1 - 3	140	20 ... 30
	3 blachy	1-Standardowa tacka* 3-Foremka do ciasta* 5-Foremka głęboka*		1 - 3 - 5	140	25 ... 35
Ciastka	Jedna blacha	Standardowa tacka*		3	160	25 ... 35
	Jedna blacha	Standardowa tacka*		3	150	30 ... 40
	2 blachy	1-Foremka do ciasta* 3-Standardowa tacka*		1 - 3	150	35 ... 50
	3 blachy	1-Standardowa tacka* 3-Foremka do ciasta* 5-Foremka głęboka*		1 - 3 - 5	150	35 ... 50
Ciasto biszkoptowe	Jedna blacha	Okrągła tortownica o średnicy 26 cm na ruszt druciany**		3	160	25 ... 35
	Jedna blacha	Okrągła tortownica o średnicy 26 cm na ruszt druciany**		2	150	30 ... 40
	2 blachy	1-Okrągła tortownica o średnicy 26 cm na ruszt druciany** 4-Okrągła tortownica o średnicy 26 cm na foremkę do ciasta**		1 - 4	150	35 ... 45
Placek z jabłkami	Jedna blacha	Okrągła czarna metalowa forma do pieczenia o średnicy 20 cm na ruszt grilla**		2	180	50 ... 60
	Jedna blacha	Okrągła czarna metalowa forma do pieczenia o średnicy 20 cm na ruszt grilla**		2	170	50 ... 60
	2 blachy	1-Okrągła czarna metalowa forma do pieczenia o średnicy 20 cm na ruszt grilla** 4-Okrągła czarna metalowa forma do pieczenia o średnicy 20 cm na blachę do pieczenia**		1 - 4	170	50 ... 60
<p>Sugeruje się, aby wstępne nagrzewanie stosować przy wszystkich potrawach. * Te akcesoria mogą nie być dostarczane z produktem. ** Te akcesoria nie są dostarczane z produktem. Są to akcesoria dostępne komercyjnie.</p>						

Nagrzewanie wentylatorowe Eco Fan



Po rozpoczęciu pieczenia w trybie Nagrzewanie wentylatorowe Eco Fan nie należy zmieniać temperatury pieczenia.



Nie należy otwierać drzwiczek w trakcie Nagrzewanie wentylatorowe Eco Fan.

Potrawa	Liczba blach	Akcesoria do zastosowania	Pozycja półki	Temperatura (°C)	Czas pieczenia (ok., w min.)
Ciastka	Jedna blacha	Standardowa tacka*	3	160	40 ... 50
Ciasteczka	Jedna blacha	Standardowa tacka*	2	200	30 ... 35
Ciasto	Jedna blacha	Standardowa tacka*	2	200	40 ... 45
Ciasto zdobne	Jedna blacha	Standardowa tacka*	2	200	40 ... 45

* Te akcesoria mogą nie być dostarczane z produktem.

Wskazówki do pieczenia ciasta

- Jeśli ciasto jest zbyt suche, zwiększ temperaturę o ok. 10 i skróć czas pieczenia.
- Jeśli ciasto jest wilgotne, użyj mniej płynu lub obniż temperaturę o 10°C.
- Jeśli ciasto jest zbyt ciemne z góry, umieść je na dolnej półce, obniż temperaturę i przedłuż czas pieczenia.
- Jeśli jest dobrze wypieczone wewnątrz, ale klei się na zewnątrz, użyj mniej płynu, obniż temperaturę i przedłuż czas pieczenia.

Wskazówki przy pieczeniu ciasta

- Jeśli ciasto jest zbyt suche, zwiększ temperaturę o ok. 10 i skróć czas pieczenia. Nawilż warstwę ciasta sosem złożonym z mleka, oleju, jajka i jogurtu.
- Jeśli pieczenie ciasta trwa zbyt długo, sprawdź czy grubość przygotowanego ciasta nie przekracza głębokości blachy.
- Jeśli góra ciasta brązowieje, ale dolna część nie jest upieczona, sprawdź, czy na dnie ciasta nie ma zbyt wiele użytego dom pieczenia sosu. Aby ciasto brązowało równomiernie postaraj się rozprowadzić sos równo pomiędzy warstwami i górą ciasta.



Piecz ciasto zgodnie z trybem i temperaturą podanymi w tabeli gotowania. Jeśli dół nadal nie dość się zabarwił, następnym razem umieść ciasto na dolnej półce.

Wskazówki przy gotowaniu jarzyn

- Jeśli potrawa warzywna puszcza soki i zbyt szybko wysycha, gotuj ją w garnku z pokrywką zamiast blachy. Zamknięte naczynia zatrzymują sok z potrawy.
- Jeśli potrawa warzywna nie uduśliła się, najpierw ugotuj te warzywa lub przegotuj je jak potrawę z puszki i wsadź do piekarnika.
- Dzięki uzyskiwanemu przy pomocy tej funkcji równomiernemu rozkładowi ciepła wypieki z gęstego ciasta, takie jak słodkie bułeczki, ciasto

w papierze, ciasteczka lub herbatniki można piec równocześnie na 1, 2 lub 3 blachach.

- Wypieki z ciasta wilgotnego, takie jak placek i tarta z jabłkami można piec równocześnie na 2 blachach.
- Pieczenie dużych ilości potraw o znacznej zawartości ciasta wilgotnego lub drożdżowego na jednej blasze poprawi rezultat pieczenia. Dzięki funkcji tej, której nie mają piekarniki konwencjonalne, uzyskuje się bardziej jednorodne pieczenie dużych ilości potraw, które rosną, gdy gorące powietrze napływa także ze ścian bocznych.
- Dzięki pieczeniu na wielu blachach, które umożliwiają tą funkcją, oszczędza się czas i energię i uzyskuje znakomite rezultaty pieczenia.

Jak obsługiwać grill













OSTRZEŻENIE

Zamykaj drzwiczki na czas grillowania.

Można się poparzyć od gorących powierzchni!

Włączanie grilla

1. Po dotknięciu przycisku , aby otworzyć piekarnik, na wyświetlaczu pojawia się pierwsza dostępna funkcja.
2. Dotknij klawiszy  , aby wybrać potrzebną funkcję grillowania.
3. Jeśli chcesz zmienić temperaturę zalecaną dla danej funkcji, aktywuj pole temperatury, dotykając przycisku .
 - » Zamiga symbol .
4. Ustaw wybraną temperaturę, dotykając klawiszy .
5. Potwierdź ustawienie temperatury, dotykając klawisz .
6. Jeśli temperatura i funkcja są odpowiednie, dotknij klawisz  , aby rozpocząć grillowanie. Na wyświetlaczu pojawi się symbol .
 - » Piekarnik natychmiast uruchomi się, wykonując zadaną funkcję i będzie podnosić temperaturę we

wętrzu aż do zadanej wielkości. Każdy ze stopni symbolu temperatury wewnętrznej zapali się, kiedy temperatura będzie się zbliżała do ustawionej wartości. Na wyświetlaczu Function [Funkcja] pojawiają się dodatkowe aktywne grzałki i zalecana pozycja tacki.

7. Grillowanie możesz zakończyć, dotykając

ponownie klawisz ► ||.

» Piekarnik kończy grillowanie i na wyświetlaczu pojawia się symbol ||.

Wyłączania grilla

1. Aby zamknąć piekarnik, dotknij przycisku ① na ponad 2 sekundy.



Żywność nie nadająca się do grillowania stwarza zagrożenie pożarowe. Do grillowania używaj wyłącznie żywności, która nadaje się do przyrządzania w wysokich temperaturach.

Nie wkładaj żywności do grilla zbyt głęboko. Tam jest najgoręcej i tłusta żywność może się zapalić.

Tabela czasów pieczenia przy grillowaniu

Grillowanie na grillu elektrycznym

Potrawa	Akcesoria do zastosowania	Pozycja półki	Zalecana temperatura (°C)**	Czas grillowania
Ryby	Ruszt druciany	4..5	250	20...25 min. #
Sznyce z kurczaka	Ruszt druciany	4..5	250	25...35 min.
Kotlety jagnięce	Ruszt druciany	4..5	250	20...25 min.
Pieczeń wołowa	Ruszt druciany	4..5	250	25...30 min. #
Kotlety cielece	Ruszt druciany	4..5	250	25...30 min. #
Opiekanie chleba *	Ruszt druciany	4	250	1...3 min.

zależnie od grubości
 *Nagrzewać przez 5 minut
 **Jeśli nie można ustawić temperatury grilla w produkcie, grill będzie działał w zalecanej temperaturze.

Posiłki w tej tabeli gotowania są przygotowane według EN 60350-1, aby ułatwić instytucjom kontrolnym sprawdzanie produktu

Potrawa	Akcesoria do zastosowania	Pozycja półki	Temperatura (°C)	Czas pieczenia (ok., w min.)
Pieczywo tostowe	Ruszt druciany	4	250	1...3 min.
Klopsiki (wołowina) 12 kawałki	Ruszt druciany	4	250	25...35 min.

Obrócić potrawę po upływie 2/3 całkowitego czasu grillowania.
 Zaleca się, aby wszystkie potrawy poddawać wstępnemu ogrzewaniu przez ok. 5 minut przed opiekaniem.

6 Czyszczenie i konserwacja

Informacje ogólne

Okres użytkowania tego wyrobu przedłuży się, a problemy staną się rzadsze, jeśli wyrób ten czyści się w regularnych odstępach czasu.



ZAGROŻENIE:

Przed konserwacją i czyszczeniem, odłącz urządzenie od sieci.

Grozi to porażeniem elektrycznym!



ZAGROŻENIE:

Przed czyszczeniem urządzenie odczekaj, aż ostygnie.

Można się poparzyć od gorących powierzchni!

- Po każdym użyciu dokładnie oczyść ten wyrób. Dzięki temu łatwiej będzie usuwać pozostałości gotowania, unikając tym samym ich zapalenia się na następnym użyciu urządzenia.
- Do jego czyszczenia nie potrzeba żadnych specjalnych środków czyszczących. Wyrób ten czyści się miękką ściereczką lub gąbką i ciepłą wodą z mydłem w płynie, i wyciera suchą ściereczką.
- Pamiętaj, aby zawsze starannie wycierać nadmiar płynu po czyszczeniu i natychmiast wycierać wszystko, co się rozleje.
- Do czyszczenia powierzchni i klamki ze stali nierdzewnej nie używaj środków czyszczących zawierających kwas lub chlorek. Części te wyciera się do czysta miękką ściereczką z detergentem w płynie (nie w proszku), najlepiej ruchami w tym samym kierunku.



Pewne detergenty lub środki czyszczące mogą uszkodzić powierzchnię.

Nie używaj agresywnych detergentów, proszku/mleczka do czyszczenia, ani żadnych ostrych przedmiotów.



Do czyszczenia tego urządzenia nie używaj urządzeń parowych, ponieważ może to spowodować porażenie prądem.

Czyszczenie panelu sterowania

Panel sterowania i pokręta czyści się wilgotną ściereczką i wyciera do sucha.



Jeśli na produkcie znajdują się przyciski/pokręta, nie należy ich zdejmować do czyszczenia panelu sterowania.

Możesz uszkodzić panel sterowania!

Czyszczenie piekarnika

Abymy oczyścić ścianę boczną (Różnią się zależnie od modelu piekarnika.)

(Ta funkcja jest dostępna opcjonalnie. Może ona nie wchodzić w zakres wyposażenia zakupionego produktu).

1. Wymij przednią sekcję stelaża bocznego wyciągając go w przeciwnym kierunku do ściany bocznej.
2. Całkiem wymij stelaż ciągnąc go do siebie.

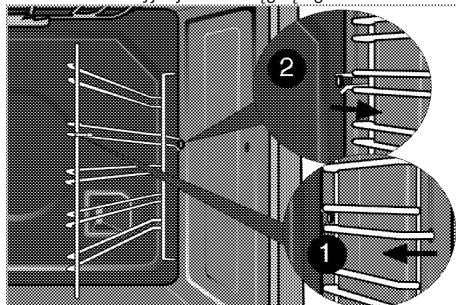

(W przypadku produktów wyposażonych w funkcję Surf)

1. Wymij kółko (1) stelaża bocznego wyciągając go w kierunku wskazanym strzałką razem ze ścianką boczną, w której jest zamontowany.

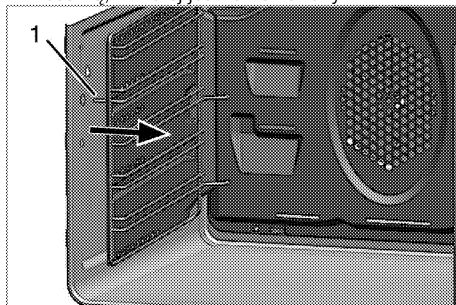

2. Całkiem wymij stelaż i ściankę boczną ciągnąc je do siebie.
3. Wyciągnąć boczne stelaże z otworów (2) w ściankach piekarnika.



Liczba otworów w bocznej ścianie i wielkość stelaża drucianego zależą od modelu.

4. Stelaż boczny i ściankę boczną czyści się miękką ściereczką lub gąbką i ciepłą wodą z mydłem w płynie, i wyciera suchą ściereczką.

5. Włóż stelaż wciskając go do otworów (2) z tyłu ścianki bocznej.

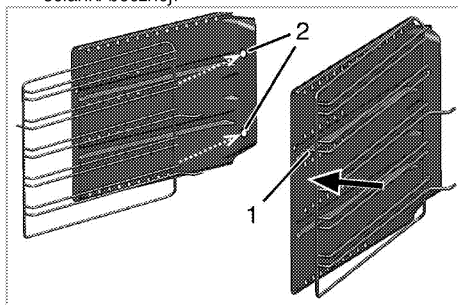

i Jeśli masz Flexi funkcji teleskopowej produktu; jest jeden otwór na tylnej ścianie bocznej surfowania. Umieścić stojak boczny pociągając do otworu.

6. Zablokuj stelaż w ścianie bocznej ciągnąc za kołek (1) stelażu w kierunku wskazanym strzałką.
7. Włóż stelaż i zespół ścianki bocznej na miejsce wsadzając kołki (3) w otwory w ścianie tylnej, jak pokazano na rysunku.

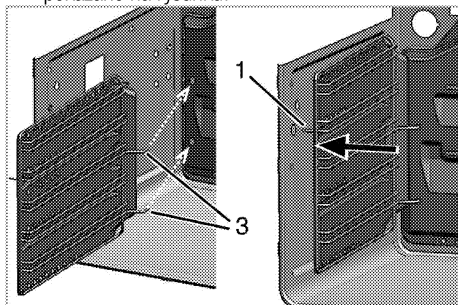

8. Włóż kołek (1) w stelażu na miejsce, jak pokazano na rysunku.

i Sprawdź, czy stelaż i ścianka boczna zostały prawidłowo włożone.

Ściany katalityczne

(Ta funkcja jest dostępna opcjonalnie. Może ona nie wchodzić w zakres wyposażenia zakupionego produktu).

Wewnętrzne ściany boczne (A) i/lub ściana tylna (B) urządzenia mogą być pokryte emalią katalityczną. Ściany katalityczne mają jasny, matowy kolor i porowatą powierzchnię. Nie należy ich czyścić. Dzięki perforowanej strukturze powierzchnie katalityczne wchłaniają smar, a po napełnieniu powierzchni smarem zaczynają świecić. W takim przypadku zaleca się wymianę części.

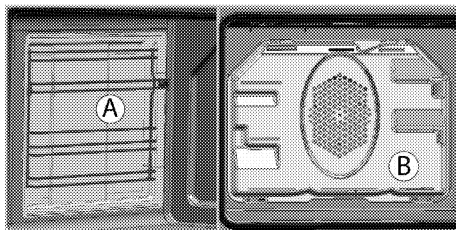

Łatwe czyszczenie parą

(Ta funkcja jest dostępna opcjonalnie. Może ona nie wchodzić w zakres wyposażenia zakupionego produktu).

Zapewnia łatwe czyszczenie, ponieważ brud (który nie czekał zbyt długo) mięknie pod wpływem wytwarzanej wewnątrz piekarnika pary, a krople wody skraplają się na jego wewnętrznych powierzchniach.

1. Wyjmij z piekarnika wszystkie akcesoria.
2. Włóż 500 ml do tacy piekarnika i umieść tacę na drugim ruszcie piekarnika.

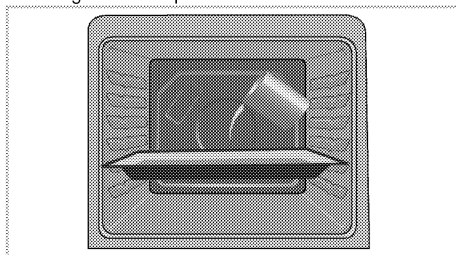

3. Wybierz funkcję łatwego czyszczenia parowego. Na ekranie pojawi się czas trwania czyszczenia, którego nie można zmienić. Możesz ustawić czas zakończenia tej funkcji czyszczenia.
4. Otwórz drzwiczki i wilgotną gąbką lub ściereczką wytrzyj wewnętrzne powierzchnie piekarnika.
5. Piekarnik czyści się z uporczywego zabrudzenia miękką ściereczką lub gąbką i ciepłą wodą z mydłem w płynie, i wyciera suchą ściereczką.

i W trybie łatwego czyszczenia parowego woda znajdująca się na tacy w celu zwilżenia powstałych lekkich zabrudzeń lub resztek odparowuje i ulega skraplaniu w komorze piekarnika i po wewnętrznej stronie szyby w drzwiach; w związku z tym gdy drzwi piekarnika zostaną otwarte, może z nich kapać woda. Po otwarciu drzwi piekarnika należy natychmiast wytrzeć skroploną wodę.

Czyszczenie drzwiczek piekarnika

Drzwiczki piekarnika czyści się miękką ściereczką lub gąbką i ciepłą wodą z mydłem w płynie, i wyciera suchą ściereczką.



Do czyszczenia drzwiczek piekarnika nie używaj żadnych szorstkich środków czyszczących ani skrobaczek metalowych. Mogą porysować powierzchnię i zniszczyć szybę.



Kroki procesu wyjmowaniu drzwiczek powtarza się w odwrotnej kolejności przy ich zakładaniu. Przy zakładaniu drzwi z powrotem nie zapomnij zamknąć zacisk w obudowie zawiasu.

Przenoszenie drzwiczek piekarnika.

1. Otwórz drzwiczki przednie (1).
2. Otwórz klipsy na obudowie zawiasu (2) po prawej i lewej stronie przednich drzwi, naciskając zaczep, jak pokazano na rysunku. Zamek powinien wyglądać (4), gdy jest otwarty.

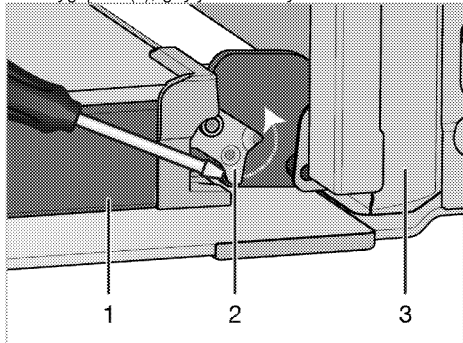

- 1 Drzwiczki
- 2 Blokada zawiasu (pozycja zamknięta)
- 3 Piekarnik
- 4 Blokada zawiasu (otwarta pozycja)

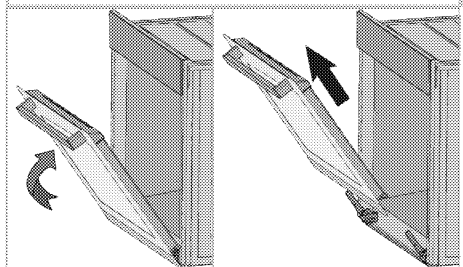
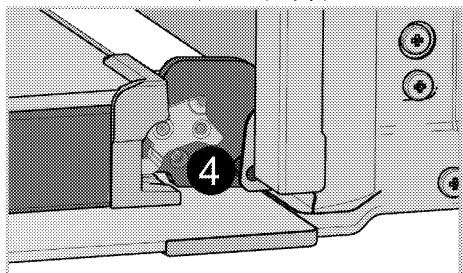

3. Przesuń drzwiczki przednie w pół drogi.
4. Zdejmij drzwiczki przednie ciągnąc je ku górze aby uwolnić je z prawych i lewych zawiasów.

Funkcja "Soft Open & Soft Close"

Niektóre modele mogą zawierać funkcję "Soft Close-Soft Open". Funkcja Soft Close pozwala użytkownikowi na płynne zamknięcie drzwiczek piekarnika, przynosząc go do około 15 cm od pozycji zamkniętej i delikatnie popychając. Automatyczny system amortyzatorów pomaga delikatnie zamykać drzwi. Podobną funkcję obserwuje się, gdy drzwiczki piekarnika są całkowicie otwarte; W odległości ok. 9 cm od całkowicie otwartej pozycji system przepustnic kopie w sposób umożliwiający delikatne otwieranie.

Wymywanie szyby w drzwiczkach

(Ta funkcja jest dostępna opcjonalnie. Może ona nie wchodzić w zakres wyposażenia zakupionego produktu).

Szklaną szybę z drzwiczek piekarnika można wyjąć do czyszczenia.

1. Otwórz drzwiczki.

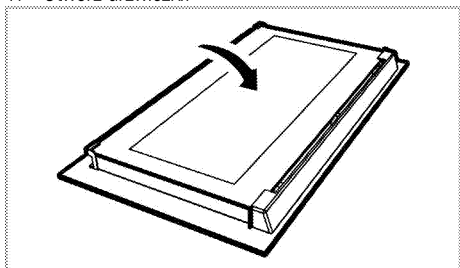

2. Pociągnij ku sobie i wyjmij część plastikową złożoną na górną sekcję przednich drzwiczek.

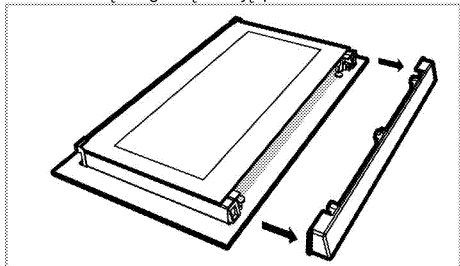

3. Jak pokazano na ilustracji, podnieś lekko szybę wewnętrzną (1) w kierunku A i wyciągnij ją w kierunku B.

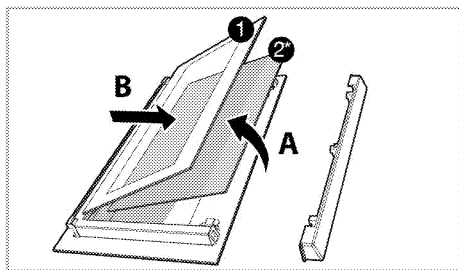

- 1 Szyba wewnętrzna
- 2* Szyba wewnętrzna (Może on nie wchodzić w zakres wyposażenia zakupionego produktu).
4. Jeśli urządzenie jest wyposażone w szybę wewnętrzną (2); powtórz tę czynność, aby wyjąć szybę wewnętrzną (2).
5. Pierwszy krok do przegrupowania drzwiczek polega na ponownym założeniu szyby wewnętrznej (2). włóż sfazowany narożnik szyby tak, aby spoczywała w fazywanym narożniku szczeliny plastikowej. (Jeśli urządzenie jest wyposażone w szybę wewnętrzną). Druga szyba wewnętrzna (2) musi być założona w szczelinę plastikową blisko szyby wewnętrznej (1).
6. Zakładając szybę wewnętrzną (1), upewnij się, że jej strona z nadrukiem zwrócona jest ku szybie drugiej. Ważne jest, aby wsadzić dolne narożniki wszystkich szyb wewnętrznych (1) w dolne szczeliny plastikowe.
7. Naciśnij część plastikową ku ramie, aż usłyszysz kliknięcie.

Wymiana lampki w piekarniku



ZAGROŻENIE:

Aby uniknąć zagrożenia porażeniem elektrycznym, zanim wymienisz lampkę upewnij się, że piekarnik jest odłączony od sieci zasilającej i że stygł. Można się poparzyć od gorących powierzchni!



W tym piekarniku stosuje się żarówkę o mocy mniejszej niż 40 W, wysokość mniejszą niż 60 mm, średnicę mniejszą niż 30 mm lub lampę halogenową z gniazdem typu G9, o mocy mniejszej niż 60 W. Lampy nadają się do pracy w temperaturach powyżej 300 °C. Lampy piekarnika można nabyć u autoryzowanych agentów serwisowych lub technika z licencją.



Lampka może być umieszczona gdzie indziej niż na rysunku.



Żarówka używana w tym urządzeniu nie jest odpowiednia do oświetlenia pomieszczeń domowych. Zgodnie z przeznaczeniem żarówka ta służy do oświetlenia żywności.



Żarówki używane w tym urządzeniu muszą wytrzymać ekstremalne warunki fizyczne, jak temperatury powyżej 50°C.

Jeśli w piekarniku jest lampka okrągła:

1. Odłącz piekarnik od sieci zasilającej.
2. Odkręć szklaną pokrywę, przekręcając ją w lewo, aby ją zdjąć.

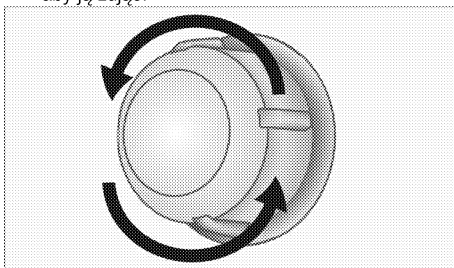

3. Jeżeli lampka w piekarniku to lampka typu (A) pokazana na poniższym rysunku, należy ją wykręcić zgodnie z oznaczeniem na rysunku, a następnie wymienić. Jeśli typ lampki to (B), należy ją pociągnąć i wyjąć w sposób pokazany na rysunku, a następnie wymienić.

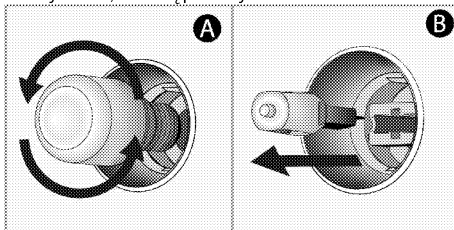

4. Załóż szklaną pokrywę.

7 Rozwiązywanie problemów

W czasie pracy piekarnik wydziela parę.

- Ulatnianie się pary w trakcie pracy jest normalnym zjawiskiem. >>> *To nie jest awaria.*

Przy nagrzewaniu i studzeniu urządzenia słychać metaliczne odgłosy.

- Podgrzewane części metalowe mogą się rozszerzać i wydawać dźwięki. >>> *To nie jest awaria.*

Produkt nie działa.

- Bezpiecznik uszkodzony lub zadziałał. >>> *Sprawdź bezpieczniki w skrzynce bezpiecznikowej. W razie potrzeby wymień je lub załącz.*
- Urządzenie nie jest przyłączone do (uziemionego) gniazdka. >>> *Sprawdź kontakt wtyczki.*

Nie świeci lampka w piekarniku.

- Lampka w piekarniku jest uszkodzona. >>> *Wymień lampkę w piekarniku.*
- Brak zasilania. >>> *Sprawdź, czy jest prąd. Sprawdź bezpiecznik w skrzynce bezpiecznikowej. W razie potrzeby wymień je lub załącz.*

Pieczyk nie grzeje.

- Urządzenie może nie być ustawiony na pewne funkcje gotowania i/lub temperatury. >>> *Ustawić urządzenie na pewne funkcje gotowania i/lub temperatury.*
- Brak zasilania. >>> *Sprawdź, czy jest prąd. Sprawdź bezpiecznik w skrzynce bezpiecznikowej. W razie potrzeby wymień je lub załącz.*



Jeśli pomimo postępowania według instrukcji z tego rozdziału problem pozostaje, skonsultuj się z autoryzowanym agentem serwisowym lub sprzedawcą urządzenia. Nie próbuj samemu naprawiać zepsutego urządzenia.



Вградена фурна
Ръководство за употреба

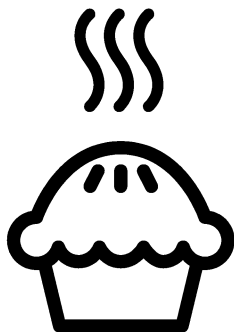

BG

Моля, първо прочетете това ръководство за употреба.

Уважаеми купувачо,

Благодарим ви, че избрахте продукта на фирмата Веко. Надяваме се, че ще получите възможно най-добри резултати от използването на продукта ни, произведен по най-висококачествени и модерни технологии.

Затова ви молим да прочетете това ръководство за употреба и всичката го съпътстваща документация внимателно преди да използвате уреда, а след това ги запазете за справка в бъдеще. Ако преотстъпите продукта на друг потребител, то го предайте заедно с ръководството за употреба. Следвайте всички указания и информация в ръководството за употреба.

Помнете, че това ръководство за употреба може да е за няколко модела уреда. Разликите между моделите са уточнени в ръководството.

Обяснение на символите

В това ръководство са използвани следните символи:

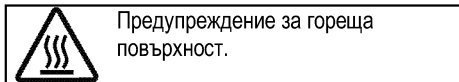
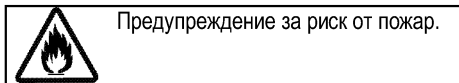
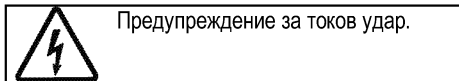
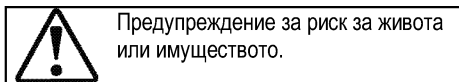
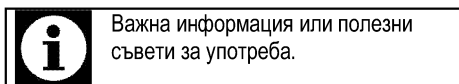

Arçelik A.Ş.
Karaağaç caddesi No:2-6
34445 Sütlüce/Istanbul/TURKEY
Made in TURKEY

**1 Важни указания и предупреждения
за безопасност и опазване на
околната среда **4****

Обща безопасност	4
Електрическа безопасност	5
Безопасност при използването на продукта	6
Предвидена употреба	8
Безопасност за децата	8
Изхвърляне на остарелия продукт	8
Изхвърляне на опаковъчните материали	9

2 Основна информация **10**

Общ преглед	10
Съдържание на пакета	11
Технически спецификации	12

3 Монтаж **13**

Преди монтажа	13
Инсталация и свързване	15
Бъдещо транспортиране	17

4 Подготовка **18**

Съвети за спестяване на енергия	18
Първо ползване	18
Настройка на часа	18
Първоначално почистване на уреда	18
Първоначално загряване	19

5 Как да работите с фурната **20**

Основна информация за готвене, печене и грила	20
Как да работите с електрическата фурна	20
Режими на работа	21
Как да работите с контролера на фурната	22
Таблица с времето за готвене	27
Как да работите с грила	31
Готварска плоча за печене	31

6 Поддържане и грижа **32**

Обща информация	32
Почистване на контролния панел	32
Почистване на фурната	32
Сваляне на вратата на фурната	34
Сваляне на вътрешното стъкло на вратата	34
Подмяна на лампата във фурната	35

7 Отстраняване на повреди **37**

1 Важни указания и предупреждения за безопасност и опазване на околната среда

Този раздел съдържа указания за безопасност, които ще ви помогнат да избегнете риска от нараняване или повреда. Неспазването на тези указания прави всякакви гаранции невалидни.

Обща безопасност

- Уредът може да бъде ползват от деца на 8 и повече години и от лица с понижени физически, сензорни и умствени способности или такива без опит и познания, ако те са надзиравани или инструктирани относно употребата на уреда по безопасен начин и са наясно със свързаните с това рискове. Децата не бива да си играят с уреда. Почистването и потребителската поддръжка не бива да бъдат извършвани от деца без надзор.
- Този уред не е предназначен за употреба от лица (включително деца) с намалени физически, сензорни или умствени способности, както и от такива без опит и знания, освен ако не са наблюдавани и инструктирани за използването на уреда.

Децата трябва да се наблюдават, за да не си играят с уреда.

- Ако продуктът е даден на някой друг за лична употреба или употреба втора ръка, ръководството за употреба, етикетите на продуктите и другите, отнасящи се за него документи и части трябва също да се предоставят с него.
- Монтажът и ремонтът на уреда трябва винаги да се извършва от представители на оторизирания сервиз. Производителят не носи отговорност за щети, причинени от поправка извършена от неоторизирани лица, в който случай гаранцията може да стане невалидна. Преди монтажа прочетете внимателно всички инструкции.
- Не използвайте продукта ако даде дефект или е видимо повреден.
- След всяко ползване проверявайте дали функционалните копчета са изключени.

Електрическа безопасност

- Ако продуктът е повреден, той не бива да се ползва преди да бъде поправен в оторизирания сервис. Съществува риск от токов удар!
- Свързвайте уреда само към заземен контакт с мощност и защита, посочени в "Технически спецификации" Заземяването трябва да се направи от квалифициран електротехник, като продуктът се ползва със или без трансформатор. Фирмата ни не носи отговорност за проблеми, произтичащи от неправилно заземяване на уреда.
- Никога не мийте продукта като го поливате или пръскате в вода! Съществува риск от токов удар!
- Никога не докосвайте щепсела с мокри ръце! Никога не изключвайте щепсела от контакта с дърпане на кабела, винаги хващайте щепсела за да го извадите.
- Продуктът трябва да е изключен по време на монтаж, поддръжка, почистване и ремонт.
- Ако захранващият кабел на уреда е повреден, трябва да се поправи от производителя, негов сервизен представител или квалифициран техник с цел да се избегне всякакъв риск.
- Уредът трябва да е монтиран така, че да може напълно да се изключи от мрежата. Разделянето трябва да се осигурява или от щепсел, или от превключвател, монтиран във фиксираната електрическа инсталация, съгласно строителните наредби.
- По време на употреба, задната част на фурната се загрива. Проверете дали електрическата инсталация не са в контакт със задната повърхност; в противен случай свързките може да се повредят.
- Не заклещвайте захранващия кабел между вратата на фурната и рамката и не го прекарвайте над нагорещените повърхности. В противен случай изолацията на кабела може да се стопи и да предизвика пожар в следствие на късо съединение.
- Всяка манипулация по електрическите съоръжения и системи може да се извършва само от оторизирани и квалифицирани лица.

- В случай на каквато и да е повреда, изключете продукта и го изключете от захранването. За да направите това, изключете бушона вкъщи.
 - Проверете дали напрежението на бушона е съвместимо с продукта.
- Безопасност при използването на продукта
- **ПРЕДУПРЕЖДЕНИЕ:** Уредът и досегаемите му части се нагряват при употреба. Трябва да се внимава да не се докосват нагрятите елементи. Децата под 8-годишна възраст трябва да се държат далеч от уреда освен ако не са надзиравани постоянно.
 - Никога не използвайте продукта ако сте под влиянието на алкохол и/или други опияняващи вещества.
 - Внимавайте, когато в съдовете си имате алкохолни напитки. Алкохолът се изпарява при високи температури и може да предизвика пожар при възпламеняване от допира с горещата повърхност.
 - Не поставяйте никакви леснозапалими материали в близост до продукта, тъй като може да се нагорещи отстрани по време на употреба.
 - Уредът се нагрява по време на употреба. Трябва да се внимава да не се докосват нагревателите вътре във фурната.
 - Дръжте всички вентилационни отвори отпуснени.
 - Не загревайте затворени консерви и стъклени буркани във фурната. Налягането, което ще възникне в консервата/буркана, може да доведе до пукането му.
 - Не поставяйте тави за печене, съдове или алуминиево фолио директно върху дъното на фурната. Акумулирането на топлина може да повреди дъното на фурната.
 - Не използвайте груби абразивни или метални стъргалки за почистване на стъклената врата на фурната тъй като те могат да издраскат повърхността, което от своя страна да доведе до счупване на стъклото.
 - Не използвайте парочистачки за почистване на уреда, тъй като това може да предизвика токов удар.
 - (Варира в зависимост от модела на уреда.) Правилно поставяне на телената скара и тава върху етажерката

Важно е да поставите теления рафт и/или тавата правилно на етажерката. Плъзнете теления рафт или тавата между двете релси и се уверете, че са балансирани преди да поставите храна отгоре (Моля, вижте следващата фигура).

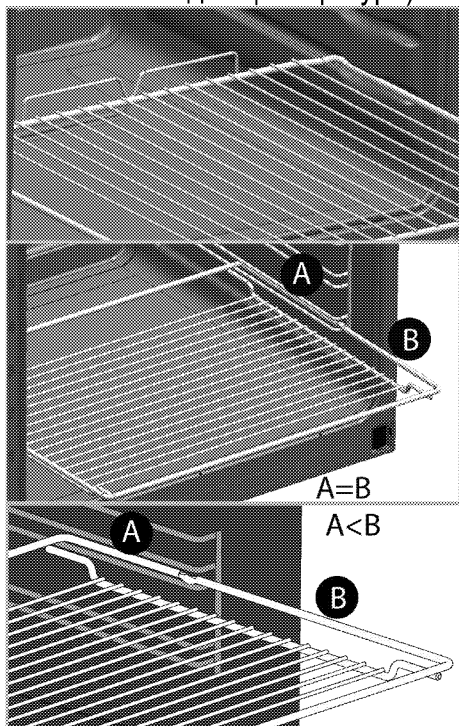

- Не използвайте продукта ако предното стъкло е извадено или напукано.
- Винаги използвайте термоустойчиви ръкавици при поставяне или изваждане на ястия в/от горещата фурна.
- Поставете хартията за печене в съда за готвене или върху

аксесоара на фурната (тава, скара и т.н.) заедно с храната и след това поставете всичко в предварително загрята фурна. Премахнете излишните части на хартията за печене, които се показват от съда или от аксесоара, за да се предотврати рискът от допир до нагревателните елементи на фурната. Никога не използвайте хартия за печене в работна температура по-висока от посочената стойност когато използвате на хартия за печене. Не поставяйте хартия за печене директно върху дъното на фурната.

- **ПРЕДУПРЕЖДЕНИЕ:** Уверете се, че захранващият кабел на уреда или прекъсвачът са изключени, преди да смените лампата, за да се избегне риска от токов удар.
- За да се предотврати прекомерно нагряване, уредът не трябва да се инсталира зад декоративна врата.

За надеждността на пламъка на продукта;

- Щепселът трябва да е наместен в контакта, така че да не излизат искри.
- Не използвайте повреден, срязан или удължен кабелю

използвайте само оригиналния кабел на уреда.

- Щепселът не бива да се включва в контакта ако е намокрен или влажен.

Предвидена употреба

- Този продукт е предвиден за битова употреба. Употребата му за търговски цели не е допустима.
- **ВНИМАНИЕ:** Този уред е предназначен само за готварски цели. Той не бива да се използва за други цели, като Например отопляване на стаята.
- Продуктът не бива да се ползва за затопляне на чинии под грила, сушене на кърпи, ръкохватки и др. върху дръжките, за сушене или за отопление.
- Производителят не носи отговорност за щети, причинени от неправилна употреба.
- Фурната може да се използва за размразяване и печене на храна.

Безопасност за децата

- **ПРЕДУПРЕЖДЕНИЕ:** Външните части на уреда може да се нагорещат при употреба. Малките деца трябва да се държат далеч от уреда.

- Опаковъчните материали са опасни за децата. Дръжте далеч от децата опаковъчните материали. Изхвърлете всички части от опаковката по природосъобразен начин.
- Електрическите уреди са опасни за децата. Дръжте децата далеч от уреда по време на работа и не им позволявайте да си играят с него.
- Не поставяйте върху уреда предмети, които децата може да опитат да достигнат.
- Когато вратата е отворена, не оставяйте никакви тежки предмети върху нея и не позволявайте децата да седат върху нея. Вратата може да се извърне или пантите ѝ да се повредят.

Изхвърляне на остарелия продукт
Съвместимост с WEEE Директива за изхвърляне на отпадъчни продукти:



Продуктът отговаря на изискванията на директивата на ЕС за изхвърляне на отпадъчни продукти (2012/19/EU). Този продукт носи класификационен символ за отпадъчно електрическо и електронно оборудване (WEEE). Продуктът е произведен от висококачествени части и материали, които могат да се използват повторно и са подходящи за рециклиране. Не изхвърляйте уреда заедно с обикновените битови и други отпадъци в края на оперативния му живот. Занесете го в събирателния център за рециклиране на електронно и електрическо оборудване. Обърнете се към местните власти за

повече подробности относно тези събирателни центрове.

Съвместимост с директивата за ограничаване на употребата на определени опасни вещества:

Закупеният от вас продукт отговаря на изискванията на директивата за ограничаване на употребата на определени опасни вещества на ЕС (2011/65/EU). Той не съдържа никой от вредните и забранени материали, описани в Директивата.

Изхвърляне на опаковъчните материали

- Опаковъчните материали са опасни за децата. Дръжте опаковъчните материали на безопасно място, извън достъпа на деца. Опаковъчните материали на продукта са изработени от преработваеми материали. Изхвърлете ги по подходящ начин и сортирайте в съответствие с указанията за рециклиране на отпадъци. Не ги изхвърляйте с нормалните битови отпадъци.

2 Основна информация

Общ преглед

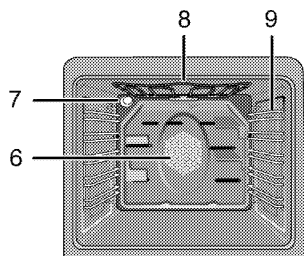
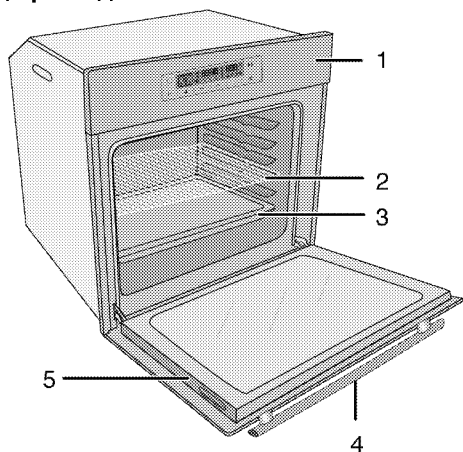

- 1 Контролен панел
- 2 Метална скара
- 3 Тава
- 4 Дръжка
- 5 Врата

- 6 Мотор на вентилатора (задна стоманена лоча)
- 7 Лампа
- 8 Горен нагревател
- 9 Положения на скарата

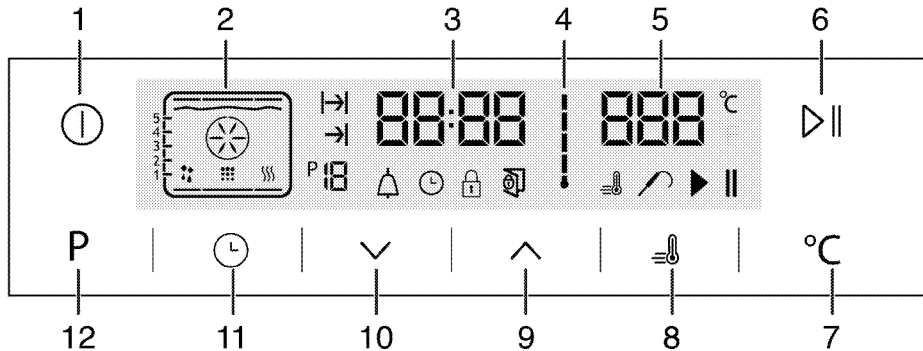

- 1 Бутон ВКЛ/ИЗКЛ
- 2 Дисплей функции
- 3 Поле на индикатора на текущото време
- 4 Символ за вътрешна температура във фурната
- 5 Поле-индикатор на температурата
- 6 Бутон старт/стоп готвене
- 7 Бутон за температурна настройка

- 8 Символ за предварително загревяване (бързо нагряване)
- 9 Бутон плюс
- 10 Бутон минус
- 11 Настройващ бутон
- 12 Бутон за връщане към функционалния дисплей

Съдържание на пакета



Предоставените аксесоари могат да варират, в зависимост от модела. Вашият продукт може да не е снабден с всички принадлежности, описани в ръководството.

1. Ръководство за употреба

2. Дълбока тава

Използва се за баници, големи парчета месо, сочни ястия и за събиране на мазнината при печене на грил.

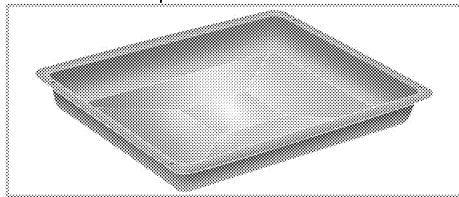

3. Тава за сладки

Използва се за печива от рода на сладки и бисквити.

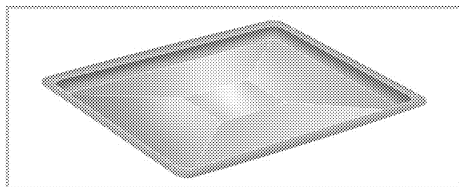

4. Телена скара

Използва се за печене и поставяне на храна, която ще се пече в касерол на желания етаж.

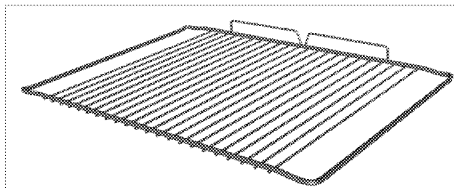
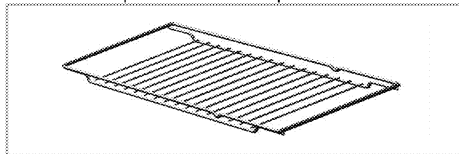

5. Правилно поставяне на теления рафт и тава върху телескопичната етажерка. (Тази опция е по избор. Може да не се предлага за Вашия продукт.)

Телескопичната етажерка ви позволява лесно да монтирате и сваляте тавите и теления рафт

Когато използвате тавата и теления рафт с телескопичната етажерка, проверете дали щифтовете в задната част на телескопичната етажерка са застанали срещу краищата на теления рафт и тавата.

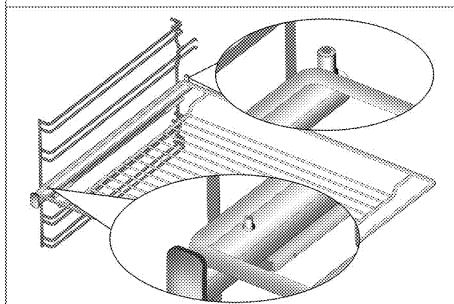
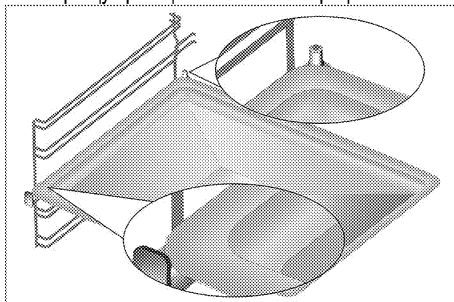

Технически спецификации

Волтаж/честота	220-240 V ~ 50 Hz
Обща консумация на енергия	3.1 kW
Кабел тип/сечение	мин.H05VV-FG 3 x 1,5 mm ²
Външни размери (височина/ширина/дълбочина)	595 мм/594 мм/567 мм
Монтажни размери (височина/ширина/дълбочина)	**590 или 600 мм/560 мм/мин. 550 мм
Основна фурна	Мултифункционална фурна
Вътрешна лампа	15/25 W
Енергийна консумация на грила	2.2 kW

Базови данни: Информацията върху енергийния етикет на електрическите фурни е дадена в съответствие със стандарт EN 60350-1 / IEC 60350-1. Тези стойности са определени при стандартно натоварване с използване на функции долен-горен нагревател или вентилаторно нагряване (ако има такива).

Класът енергийна ефективност се определя съгласно следните приоритети в зависимост от това дали съответните функции са налични в продукта или не. 1-Готвене с еко вентилатор, 2- Турбо бавно готвене, 3- Турбо готвене, 4- Вентилаторно горно/долно нагряване, 5-Горно и долно нагряване.

** Виж. *Монтаж, стр. 13.*



Техническите спецификации може да бъдат променени без предупреждение с цел подобряване качеството на продукта.



Фигурите в това ръководство са схематични и може да не съвпадат точно с вашия продукт.



Стойностите посочени върху етикетите на продукта или в прдружителната документация са получени в лабораторни условия при спазване на съответните стандарти. Тези стойности може да варират в зависимост от условията на работа и околната среда на продукта.

3 Монтаж

Продуктът трябва да се монтира от квалифициран специалист в съответствие с текущите законови разпоредби. В противен случай гаранцията става невалидна. Производителят не носи отговорност за щети, причинени от поправка извършена от неоторизирани лица, в който случай гаранцията може да стане нева.



Подготовката на мястото и свързването на електричеството продукта са отговорност на клиента.



ОПАСНОСТ:

Уредът трябва да бъде монтиран в съответствие с всички местни наредби относно газовите и/или електрически уреди.



ОПАСНОСТ:

Преди монтажа, разгледайте продукта за видими дефекти. Ако има такива, то не го монтирайте.

Повредените продукти водят до риск за безопасността.

Преди монтажа

Уредът е предназначен за монтаж в кухните, предлагани в търговската мрежа. От уреда до стените и мебелировката трябва да се остави безопасна дистанция. Вижте фигурата (стойностите са в мм).

- Използваните повърхности, синтетични ламинати и лепила трябва да са топлоустойчиви (минимум 100 °C).
- Кухненските шкафове трябва да са поставени на равно и да са неподвижни.
- Ако под фурната има чекмедже, трябва да се монтира рафт между чекмеджето и фурната.
- Носете електроуредата най-малко с двама човека.
- Хванете фурната за процепите за захващане от двете страни, за да я преместите.
- Преди да монтирате продукта, извадете всички материали и документи от вътрешността.
- Кухненските мебели трябва да отговарят на размерите, дадени на фигурата по-долу. В задната част на кухненската мебел трябва да се изреже отвор с размерите, дадени на фигурата по-долу, за да се осигури достатъчна вентилация.



Не монтирайте уреда до хладилници и фризьери. Топлината, излъчвана от уреда, ще повиши консумацията на електроенергия на охлаждащите тела.



Не хващайте за вратата или дръжката при пренасяне на уреда.

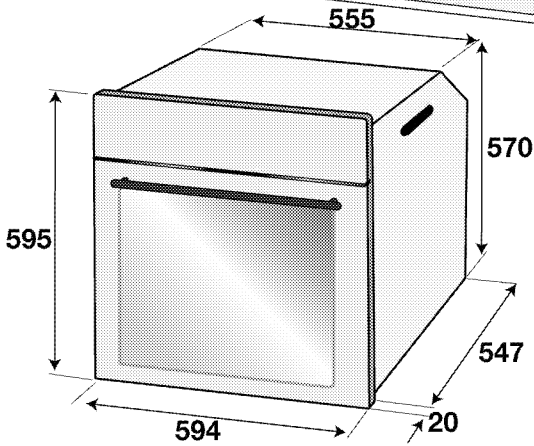
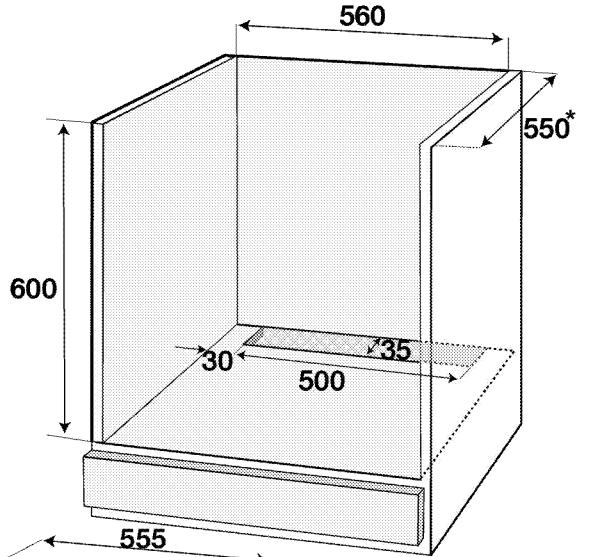
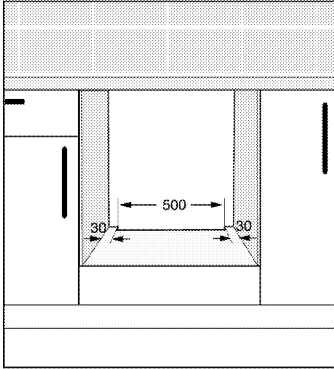
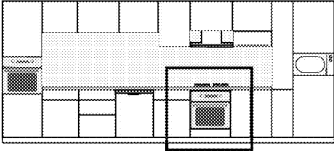

* МИН.

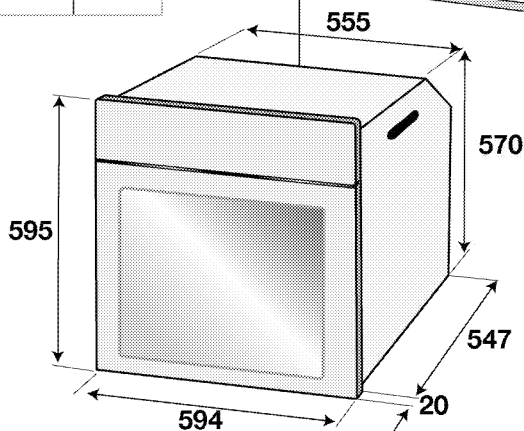
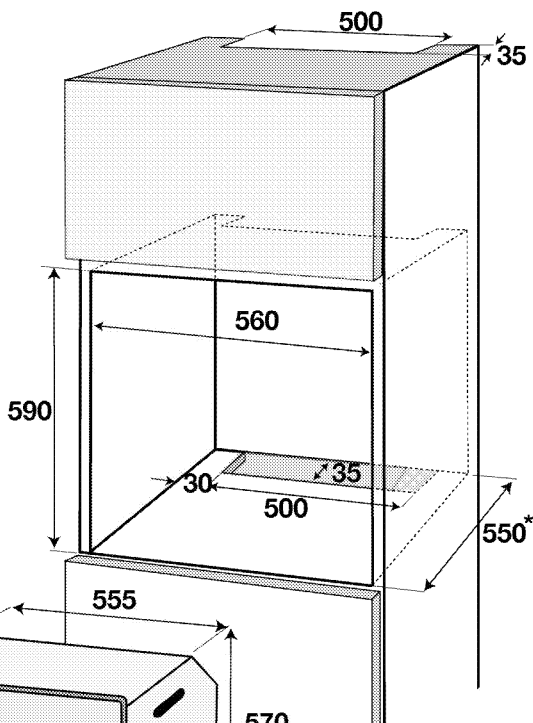
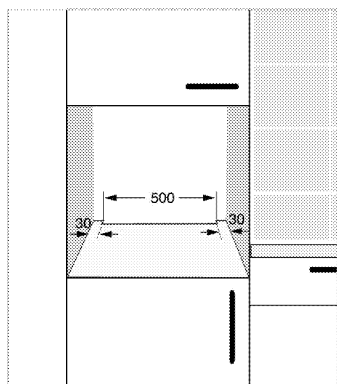
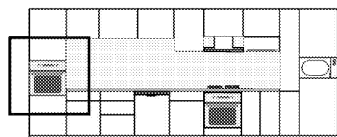

* мин.

Инсталация и свързване

- Уредът трябва да бъде инсталиран и свързан в съответствие с установените правила за монтажа.

Свързване към електричеството

Свържете продукта към заземен електрически контакт чрез миниатюрен верижен прекъсвач с подходящ капацитет, както е посочено в таблицата „Технически спецификации“. Заземяването трябва да се направи от квалифициран електротехник, като продуктът се използва със или без трансформатор. Фирмата не

носи отговорност за щети, причинени от употребата на продукта без направено заземяване на инсталацията в съответствие с местните разпоредби.



ОПАСНОСТ:

Уредът трябва да бъде свързан към електрическата мрежа от оторизирано и квалифицирано лице. Периодът на гаранцията на уреда започва едва след правилен монтаж.

Производителят не носи отговорност за щети, причинени от поправка извършена от неоторизирани лица.

**ОПАСНОСТ:**

Захранващият кабел не бива да се защипва, прегъва или да допира горещите части на уреда.

Повреденият захранващ кабел трябва да се подмени от квалифициран електротехник. В противен случай съществува риск от токов удар, късо съединение или пожар!

- При свързването трябва да се спазват държавните наредби.
- Данните на захранването трябва да отговарят на данните, описани върху етикета на уреда. Отворете предната врата за да видите етикета.
- Захранващият кабел на уреда трябва да отговаря на стойностите в таблица "Технически спецификации".

**ОПАСНОСТ:**

Преди да започнете каквато и да е работа по електрическата инсталация, изключете уреда от захранването.

Съществува риск от токов удар!



Захранващият кабел трябва да е леснодостъпен след монтажа (не го прекарвайте над котлона).



При окабеляване е необходимо да прилагате националните/местни разпоредби и да използвате подходящи контакти и щепсели за фурната. В случай, че ограниченията за продукта са извън възможностите на щепсела и контакта, продуктът трябва да се свърже с фиксирана електрическа връзка директно, без да се използва щепсел и контакт.

Включете захранващият кабел в контакта.

Монтаж на продукта

1. Плъзнете фурната в шкафа, наместете и обезопасете на място като проверите да не би захранващият кабел да е пречупен или заклещен.

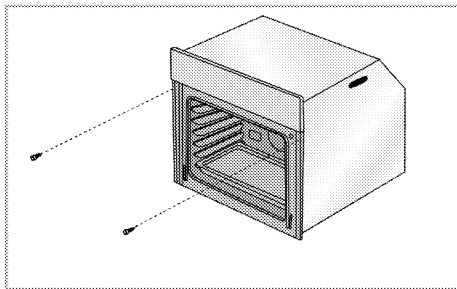

Закрепете фурната с 2 винта, както е показано на илюстрацията.

След монтажа се уверете, че винтовете са достатъчно добре затегнати и фурната не се движи. Фурната може да се преобърне по време на употреба, ако не е монтирана съгласно инструкциите и ако винтовете не са достатъчно силно затегнати.

За продукти с охлаждащ вентилатор (Може да не се предлага за Вашия продукт.)

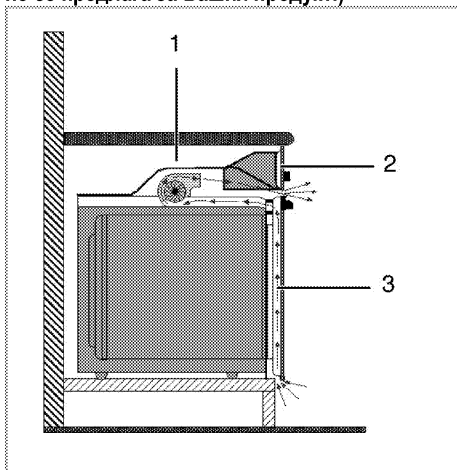

- 1 Охлаждащ вентилатор
- 2 Контролен панел
- 3 Врата

Вграденият охлаждащ вентилатор охлажда както вграденият шкаф, така и предната част на уреда.



Охлаждащият вентилатор продължава да работи около 20-30 минути след като фурната е изключена.

Ако сте готвили с програмиране на таймера на фурната, охлаждащият вентилатор ще се изключи в края на времето за готвене заедно с всички други функции.

Финална проверка

1. Работа с продукта
2. Проверете функциите.

Бъдещо транспортиране

- Запазете оригиналния кашон на продукта и го пренасяйте в него. Следвайте указанията върху кашона. Ако не сте запазили оригиналния кашон, опаковайте уреда в найлон с мехурчета и го залепете плътно.
- За да предпазите телената скара и тавата да не повредят вратата, поставете картонена лента от вътрешната част на вратата, така че да се изравни с положението на тавите. Залепете вратата на фурната към страничните стени.
- Не хващайте за вратата или дръжката при пренасяне на уреда.



Не поставяйте никакви предмети върху продукта и го пренасяйте в изправено положение.



Огледайте продукта отвън за евентуални повреди при пренасянето.

4 Подготовка

Съвети за спестяване на енергия

Следващата информация ще ви помогнат да използвате електроуреда по екологичен начин и да спестявате електроенергия:

- Използвайте тъмно оцветени и емайлирани покрития на съдовете за печене, тъй като те предават по-добре топлината.
- Ако в ръководството за употреба или в рецептата се препоръчва да извършите операцията подгриване докато приготвяте ястията си, тогава я направете.
- Не отваряйте често вратата на фурната по време на готвене.

- Ако е възможно пригответе едновременно повече от едно ястие във фурната. Може да готвите като поставите два съда върху телената скара.
- Пригответе повече ястия едно след друго. Фурната вече ще е нагорещена.
- Можете да спестите енергия като изключите фурната няколко минути преди края на времето за готвене. Не отваряйте вратата на фурната.
- Размразете замразените храни преди да ги сготвите.

Първо ползване

Настройка на часа

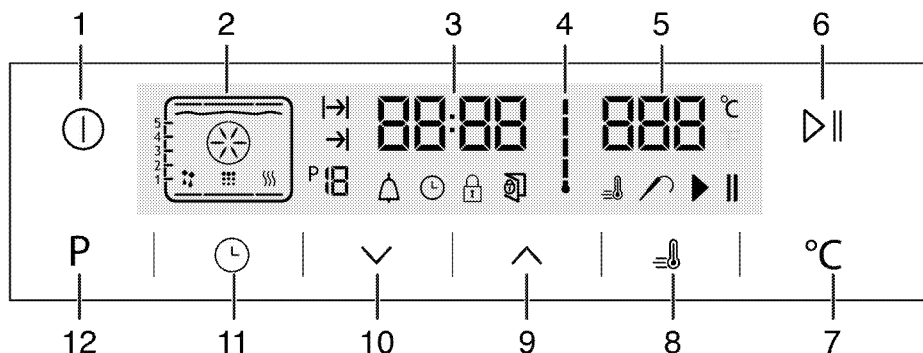

1. Бутон ВКЛ/ИЗКЛ
 2. Дисплей функции
 3. Поле на индикатора на текущото време
 4. Символ за вътрешна температура във фурната
 5. Поле-индикатор на температурата
 6. Бутон старт/стоп готвене
 7. Бутон за температурна настройка
 8. Символ за предварително загряване (бързо нагряване)
 9. Бутон плюс
 10. Бутон минус
 11. Настройващ бутон
 12. Бутон за връщане към функционалния дисплей
1. При началното стартиране на фурната светва символа . Докоснете бутоните , за да настроите часа.

2. Потвърдете настройката чрез докосване на символа и изчакайте 4 секунди без да докосвате бутон за потвърждение.

i Ако не е зададено настоящото време, индикаторът на времето започва да се увеличава/да се движи напред от **12:00**. Символът се активира, за да покаже, че е зададено настоящото време. Той изчезва веднага след задаване на времето.

Първоначално почистване на уреда

i Повърхността може да се повреди от някои почистващи препарати и материали. Не използвайте агресивни почистващи препарати, прахообразни/кремообразни препарати или остри предмети при почистването.

1. Премахнете всички опаковъчни материали.

2. С мокър парцал или гъба забършете всички повърхности и подсушете.

Първоначално загряване

Загрейте уреда за около 30 минути и след това го изключете. По този начин всякакви утайки и наслагвания, останали от процеса на производство, ще бъдат премахнати.



ПРЕДУПРЕЖДЕНИЕ

Горещите повърхности могат да причинят изгаряния!

Уредът може да е горещ по време на употреба. Никога не пипайте горещите горелки, вътрешните части на фурната, загряващите елементи и т.н. Дръжте децата надалеч.

Винаги използвайте термоустойчиви ръкавици при поставяне или изваждане на ястия в/от горещата фурна.

Електрическа фурна

1. Извадете от фурната всички тави и телената скара.
2. Затворете вратата на фурната.
3. Изберете позиция "Статично".

Грил-фурна

1. Извадете от фурната всички тави и телената скара.

2. Затворете вратата на фурната.
3. Изберете най-високата мощност на грила; виж *Как да работите с грила*, стр. 31.
4. Пуснете фурната за около 15 минути.
5. Изключете грила; виж *Как да работите с грила*, стр. 31



По време на първата употреба за няколко часа могат да възникнат дим и миризма.

Това е съвсем нормално. Стаята трябва да е с добра вентилация за да се премахне пушека и миризмата. Избягвайте директно вдишване на излизащия пушек и миризма.

5 Как да работите с фурната

Основна информация за готвене, печене и грила



ПРЕДУПРЕЖДЕНИЕ

Горещите повърхности могат да причинят изгаряния!

Уредът може да е горещ по време на употреба. Никога не пипайте горещите горелки, вътрешните части на фурната, загряващите елементи и т.н. Дръжте децата надалеч.

Винаги използвайте термоустойчиви ръкавици при поставяне или изваждане на ястия в/от горещата фурна.



ОПАСНОСТ:

Внимавайте при отваряне на вратата, възможно е бълване на гореща пара.

Излизащата пара може да опари ръцете, лицето и/или очите ви.

Съвети при печене

- Използвайте подходящи метални съдове с незалепващо покритие, алуминиеви контейнери или топлоустойчиви силиконови формички.
- Използвайте възможно най-добро пространството върху поставката.
- Поставете формата за печене по средата на рафта.
- Преди да пуснете фурната или грила, изберете правилната позиция на рафта. Не променяйте позицията на рафта докато фурната е гореща.
- Дръжте вратата на фурната затворена.

Съвети за изпичане

- Обработването на пилета, пуйки и едри парчета месо с лимонов сол, черен пипер и други подобни преди готвенето подобряват печенето.
- Печенето на месо с костите отнема около 15 до 30 минути повече отколкото същото количество обезкостено месо.
- Всеки сантиметър от дебелината на месото отнема приблизително 4 до 5 минути печене.
- Оставете месото във фурната за около 10 минути след като го пригответе. Сокът се разпределя по-добре по цялото печено месо и не потича, когато го разрязвате.
- Рибата трябва да се постави в средата на долния рафт в термоустойчив съд.

Съвети за запичане

Когато месото, рибата или пилешкото се запичат, те бързо потъмняват, имат хубава коричка и не се изсушават. Пържоли, шишчета и наденички са особено подходящи за печене на грил, както и зеленчуци с високо водно съдържание като напр. домати и лук.

- Разпределете парчетата, които ще печете върху теления грил или в тавата за печене с теления грил като заетото пространство не бива да ревишава размера на нагревателя.
- Плъзнете теления грил или тавата с грила на желаното ниво на фурната. Ако печете върху теления грил, плъзнете тавата на долния рафт за да събира мазнината. За полесно почистване добавете вода в тавата за мазнината.



Неподходящи за печене на грил храни водят до опасност от пожар. За печене на грил използвайте само храна, която е подходяща за излагане на интензивно печене. Не поставяйте храната много навътре в задната част на грила. Това е най-горещият сектор и мазната храна може да се възпламени.

Как да работите с електрическата фурна

Изключване на електрическата фурна

Важно е да поставите правилно телената скара върху телената решетка. Телената скара трябва да бъде поставена между телените редове както е показано на фигурата.

Не оставяйте телената скара да се обляга на задната стена на фурната. Плъзнете телената скара в предната част на рафта и я закрепете с помощта на вратата за да получите добри резултати от печенето на грил.

(Варира в зависимост от модела на уреда.)

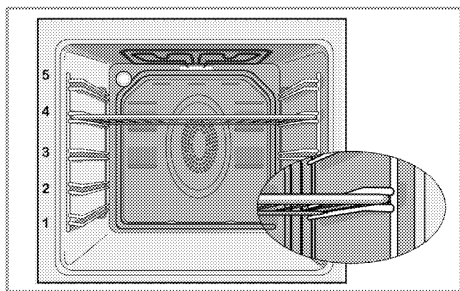

Режими на работа

Показаният тук ред на оперативните режими може да се различава от подредбата върху вашия уред.

1. Горен и долен нагревател



Яденето се загрява едновременно отгоре и отдолу. Например е подходящо за кексове, баници или кексове и касероли във форми за печене. Печете само една тава. На екрана се изписват подходящите позиции на рафта.

2. Долно/горно нагряване с вентилатор

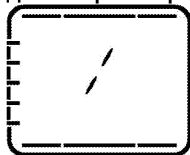

Затопленият от горния и долния нагреватели въздух се разнася бързо и равномерно в цялата фурна, благодарение на вентилатора. Печете една тава.

3. Сърф функция

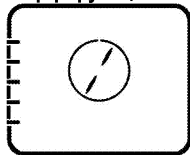

Затопленият от вентилаторният нагревател въздух се разнася бързо и равномерно в цялата фурна, благодарение на вентилатора. Подходяща е за приготвяне на ястия при различни нива на решетките, като в повечето случаи не е необходимо

подгряване. Подходящо за печене с повече тава.

4. "3D" функция

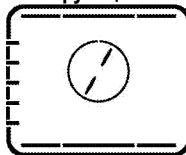

Горният и долният нагревател и вентилаторното нагряване работят. Ястието се изпича равномерно и бързо отвсякъде. Печете само една тава.

5. Функция пица

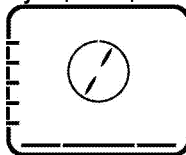

Долният нагревател и вентилаторното нагряване работят. Подходящо за печене на пица.

6. Цял грил+Вентилатор

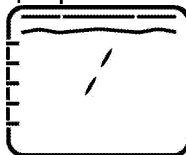

Затопленият от целия грил въздух се разнася много бързо във фурната, благодарение на вентилатора. Подходящ е за препичане на големи количества месо.

- За запичане, поставете среден или голям размер порции на правилно позиционирания рафт, под нагревателя на грила.
- Обърнете храната, след като изтече половината от времето за запичане.

7. Цял грил

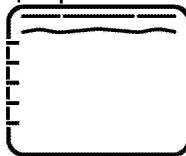

Големият грил на тавана на фурната работи. Подходящ е за препичане на големи количества месо.

- За запичане, поставете среден или голям размер порции на правилно

позиционирания рафт, под нагревателя на грила.

- Обърнете храната, след като изтече половината от времето за запичане.

8. Грил



Малкият грил на тавана на фурната работи.

Подходящо за ястия на грил и огретени.

- За запичане, поставете малък или среден размер порции на правилно позиционирания рафт, под нагревателя на грила.
- Обърнете храната, след като изтече половината от времето за запичане.

9. Еко вентилаторно загряване

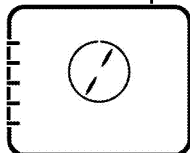

За пестене на енергия можете да използвате тази функция, вместо да използвате готварски операции, които ще изпълните с помощта на вентилаторно нагряване с температурен диапазон от 160-220 °C. Но времето на готвене се удължава леко. Времето на готвене за тази функция е посочено в таблица "Еко вентилаторно загряване".

10. Долно нагряване



Как да работите с контролера на фурната

Работи само долното нагряване. Подходящо е за пица и за постепенно запичане на ястието отдолу.

11. Поддържане топло

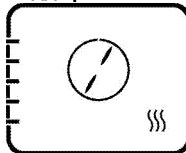

Използва се за поддържане ястието топло за дълъг период от време.

12. работи с вентилатор



Фурната не се загрява. Работи само вентилатора (на задната стена).

Замразената гранулирана храна се размразява бавно на стайна температура, а готвената храна се охлажда.

13. Лесно парно почистване (Тази опция е по избор. Може да не се предлага за Вашия продукт.)

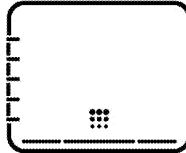

Функцията позволява на замърсяванията във фурната (които не са от дълго време) да омекнат и да се почистят бързо. Моля, направете справка с раздела „Почистване - лесно парно почистване“ за лесно парно почистване.

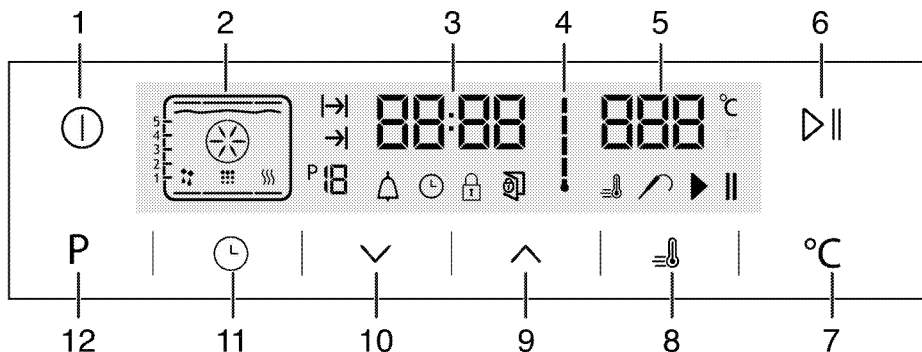

- 1 Бутон ВКЛ/ИЗКЛ
- 2 Дисплей функции
- 3 Поле на индикатора на текущото време
- 4 Символ за вътрешна температура във фурната
- 5 Поле-индикатор на температурата
- 6 Бутон старт/стоп готвене
- 7 Бутон за температурна настройка
- 8 Символ за предварително загряване (бързо нагряване)
- 9 Бутон плюс
- 10 Бутон минус
- 11 Настройващ бутон
- 12 Бутон за връщане към функционалния дисплей

температури. Препоръчителната температура се показва, когато е избрана функцията.

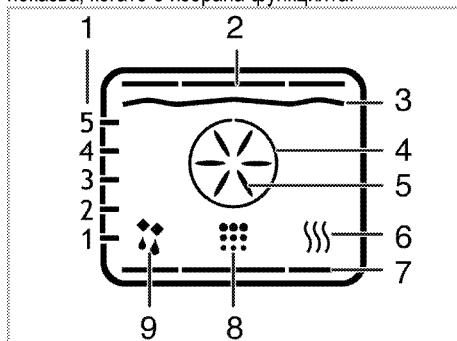

- 1 Положения на скарата
- 2 Горен нагревател
- 3 Грил нагревател
- 4 Нагревател бързо загряване
- 5 Вентилатор бързо загряване
- 6 Поддържане топло
- 7 Долен нагревател
- 8 Позиция почистване
- 9 Позиция на рбаота с вентилатор

- : Символ за време на готвене
- : Символ за край на времето на готвене
- : Номер на функцията
- : Символ аларма
- : Символ часовник
- : Символ блокиране на клавиши
- : Символ за отворена врата
- : Символ за предварително загряване (бързо нагряване)
- : Символ сонда за месо
- : Символ за пауза в приготвянето
- : Символ за начало на приготвянето





Функциите варират в зависимост от модела!

Таблица на функциите :

Таблицата на функциите показва функциите, които могат да се използват във фурната и техните респективни максимални и минимални

Таблица на функциите	Температурен диапазон (°C)
Горен и долен нагревател	40-280
Долно/горно нагряване с вентилатор	40-280
Сърф	40-280
"3D" функция	40-280
Функция за пица	40-280

Голям грил с вентилатор	40-280
Цял грил	40-280
Долен грил	40-280
Еко вентилаторно загряване	160-220
Долно нагряване	40-220
Подгряване	40-100
*При модели с функция за пиролизно самопочистване (пиролиза), температурата може да бъде настроена до 310°C	

-  Максималното регулируемо време на готвене за всички режими, с изключение на режим "поддържане на храната топла" са ограничени до 6 часа по причини на безопасността. Програмата се прекратява в случай на повреда в хрананата. Трябва да репрограмирате фурната.
-  Докато правите настройка, съответните символи на часовника премигват.
-  Текущото време не може да се настрои докато работи функция на фурната или ако фурната работи в режим на пълно или частично програмиране.
-  Лампата на фурната свети, когато вратата е отворена, дори при изключена фурна



Как да работите с фурната

1. Докоснете бутона  за повече от 2 секунди, за да заключите контролния панел.
- » След включване на фурната на дисплея се показва първата работна функция. Когато дисплеят се намира в този режим, можете да настроите времето за готвене, неговия край и функцията бустър (бързо нагряване).

-  Фурната се изключва автоматично след 20 секунди, ако на екрана не се направи никаква настройка.





Ръчно готвене чрез избор на температура и работна функция.

Можете да готвите чрез избор на температура и работна функция, специфични за съответната храна, като ръчно управлявате действието без да настройвате продължителността на готвенето.



1. Функцията за бързи операции се показва на дисплея след докосване на бутона  за отваряне на фурната.
2. Изберете работната функция чрез докосване на бутоните .

3. Ако искате да промените температурата, която се препоръчва за съответната работна функция, активирайте температурното поле чрез докосване на бутона .

» Символът  примгва.

4. Задайте желаната температура чрез докосване на бутоните .
5. Потвърдете температурната настройка чрез докосване на бутона .
6. Поставете ястието във фурната.
7. Докоснете бутона  , за да стартирате готвенето, ако температурата и работната функция са подходящи. На дисплея се показва символа .

» Фурната започва работа незабавно при избраната функция и увеличава вътрешната температура до достигане на зададената. Всяка степен на символа за вътрешна температура се осветява, когато вътрешната температура достигне зададената стойност. Допълнителните активни нагреватели и препоръчаните позиции на решетката се показват на функционалния дисплей.



8. Фурната не се изключва автоматично поради режима на ръчно готвене без настройка на времето за приготвяне. Можете да завършите готвенето чрез повторно докосване на бутона  .

» Фурната приключва готвенето, а на дисплея се показва символа .







9. Докоснете бутона  за приблизително 2 секунди, за да затворите фурната.

Готвене с настройка на времето



Можете да изберете изключване на фурната чрез избор на температура и работна функция, които са специфични за дадената храна и да настроите времето за приготвяне ръчно, без да задавате продължителност на печенето.

1. Функцията за бързи операции се показва на дисплея след докосване на бутона  за отваряне на фурната.
2. Изберете работната функция чрез докосване на бутоните .
3. Ако искате да промените температурата, която се препоръчва за съответната работна функция, активирайте температурното поле чрез докосване на бутона .

» Символът  примгва.

4. Задайте желаната температура чрез докосване на бутоните .
5. Потвърдете температурната настройка чрез докосване на бутона .
6. Докосвайте  докато символът  се покаже на дисплея на времето за готвене.
7. Задайте времето за готвене чрез докосване на бутоните  и потвърждаване на настройката чрез докосване на бутона .

» След като времето за готвене бъде установено, символът  се показва на дисплея за постоянно.

8. Поставете ястието във фурната.
9. Докоснете бутона   за да стартирате готвенето, ако температурата и работната функция са подходящи. На дисплея се показва символа .

» Фурната ще се нагрива до настроената температура и ще поддържа тази температура до края на избрания период за готвене.



» Фурната започва работа незабавно при избраната функция и увеличава вътрешната температура до достигане на зададената. Тази температура се поддържа до края на зададеното време за готвене. Всяка степен на символа за вътрешна температура се осветява, когато вътрешната температура достигне зададената стойност. Допълнителните активни нагреватели и препоръчаните позиции на решетката се показват на функционалния дисплей.

10. След завършване на процеса на готвене на дисплея се изписва "End" ("Край") и се чува аларменият сигнал.
11. Натиснете произволен бутон, за да спрете алармата.

» Алармата спира и фурната завършва операцията автоматично.







Ако желаете да настроите крайния час на готвене за по-късен час:

Можете да изберете автоматичен режим на работа и изключване на фурната чрез задаване на температура и работна функция, специфични за храната, времето за приготвяне и края на времето за приготвяне и да ги отложите във времето като управлявате ръчно процеса, без да задавате продължителност на готвенето.





1. Функцията за бързи операции се показва на дисплея след докосване на бутона  за отваряне на фурната.
2. Изберете работната функция чрез докосване на бутоните .

3. Ако искате да промените температурата, която се препоръчва за съответната работна функция, активирайте температурното поле чрез докосване на бутона .



» Символът  примгва.

4. Задайте желаната температура чрез докосване на бутоните .
5. Потвърдете температурната настройка чрез докосване на бутона .
6. Докосвайте  докато символът  се покаже на дисплея на времето за готвене.
7. Задайте времето за готвене чрез докосване на бутоните  и потвърждаване на настройката чрез докосване на бутона .

» След като времето за готвене бъде установено, символът  се показва на дисплея за постоянно.

8. Докосвайте  докато символът  се покаже на дисплея за края на времето за готвене.
9. Задайте времето за готвене чрез докосване на бутоните  и потвърдете настройката чрез докосване на бутона .

» След като времето за готвене бъде установено, символът  се показва на дисплея за постоянно.

10. Поставете ястието във фурната.
11. Докоснете бутона   за да стартирате готвенето, ако температурата и работната функция са подходящи. На дисплея се показва символът .

» Таймерът на фурната автоматично изчислява началния час на готвенето като изважда продължителността на готвене от крайния час, който сте задали. Избраният режим се активира при достигане на часа за стартиране на готвенето и фурната се нагрива до зададената температура. Тази температура се поддържа до края на зададеното време за готвене. Всяка степен на символа за вътрешна температура се осветява, когато вътрешната температура достигне зададената стойност. Допълнителните активни нагреватели и препоръчаните позиции на решетката се показват на функционалния дисплей.

12. След завършване на процеса на готвене на дисплея се изписва "End" ("Край") и се чува аларменият сигнал.
13. Натиснете произволен бутон, за да спрете алармата.



» Алармата спира и фурната завършва операцията автоматично.

 Ако искате да откажете само времето за готвене или времето за готвене плюс крайното време за приготвяне, след като сте ги задали, е необходимо да нулирате времето за готвене.

Задаване на бустер (бързо предварително нагряване)

Използвайте функцията бустер (бързо предварително нагряване), за да накарате фурната да достигне по-бързо желаната температура.

 Функцията за бързо предварително нагряване не може да се избере при размразяване, еко вентилаторно загряване, подгръване и почистване. Настройките на функцията за бързо предварително нагряване се прекратяват в случай на спиране на захранването.

1. Докоснете бутона  след задаване на температурата, работната функция, времето за готвене и края на времето за готвене.
» Символът  се показва за постоянно и функцията бустер (бързо подгръване) се активира.
» Символ бустер изчезва след като фурната достигне желаната температура и продължи да функционира при функцията, която е работила преди функция предварително загряване.
2. Докоснете отново бутона , за да прекъснете функцията бустер.





» Символът  изчезва и настройката за бустер (бързо подгръване) се деактивира.

Изключване на електрическата фурна

Докоснете бутона , за да изключите фурната.





Активиране на заключването на бутоните

Можете да предотвратите използването на фурната чрез активиране на функцията за заключване на бутоните.

1. Докосвайте  докато символът  се покаже на дисплея.
» На дисплея се показва "OFF" (ИЗКЛ.).
2. Докоснете бутона , за да активирате заключването.
» След като заключването на бутоните бъде активирано, на дисплея се показва "On" (ВКЛ.), а символът  остава да свети. Потвърдете чрез докосване на .

 Бутоните на фурната не функционират при активирано заключване. Заключването на бутоните не се отказва в случай на повреда в захранването.

За да деактивирате заключването на бутоните, докоснете



1. Докосвайте  докато символът  се покаже на дисплея.
» "On" ("Включено") се появява на дисплея.
2. Деактивирайте заключването на бутоните чрез натискане на бутона .
» "OFF" (ИЗКЛ.) се показва веднага след деактивиране на заключването. Потвърдете чрез докосване на .

 Бутоните на фурната не функционират при активирано заключване. Настройката за заключване не трябва да се прекъсва в случай на повреда в захранването.





Настройване на алармата

Може да използвате часовника на фурната за всякакво предупреждение или напомняне извън програмата на готвене.

Алармата не оказва никакво влияние върху функциите на фурната. Тя се използва само като предупреждение. Можете да я използвате, когато искате да обърнете ястието в определен момент. Таймерът издава звуково предупреждение в края на зададеното време.

1. Докосвайте  докато символът  се покаже на дисплея.



 Максималното време за алармата може да е 23 часа и 59 минути.

2. Задайте продължителността на алармата като използвате бутоните  / .
» Символът  остава да свети, а времето за аларма се показва на дисплея след установяването му.
3. В края на зададеното време за аларма символът  започва да примигва и се чува звуково предупреждение.

Изключване на алармата

1. Аларменият сигнал звучи 2 минути. За да спрете алармата, натиснете произволен бутон.
» Аларменият сигнал ще спре и ще се покаже текущото време.





Спиране на алармата;

1. Докосвайте  докато символът  се покаже на дисплея и за да спрете алармата.
2. Натиснете и задръжте бутона  докато се покаже "00:00".



Показва се часът на алармата. Ако сте настроили едновременно време на готвене и аларма, на дисплея се показва по-краткият период.





Промяна на часа от деня

1. Докосвайте  през кратки интервали докато символът  се покаже на дисплея.
2. Докоснете бутоните  / , за да зададете часа.
3. Потвърдете настройката чрез докосване на символа  и изчакайте 4 секунди без да докосвате бутон за потвърждение.







Настройките за текущо време се прекъсват в случай на спиране на захранването. Трябва отново да се настроят. Текущият час не може да бъде променен когато се ползва някоя от функциите на фурната.

Настройване на обема

1. Когато фурната е в режим на готовност, докоснете бутона  за кратко време докато на дисплея се покаже 'VOL'.
2. Натискайте бутоните  / , за да зададете тонове L0, L1 или L2.
3. Натиснете бутона  или изчакайте 4 секунди без да докосвате бутони, за да потвърдите настройката.

Регулиране на настройките на светлинния индикатор Eco

1. Когато фурната е в режим на готовност, докоснете бутона  за кратко време докато на дисплея се покаже 'LP'.
2. Натискайте бутоните  / , за да включите или зададете опция ECO.
3. Натиснете бутона  или изчакайте 4 секунди без да докосвате бутони, за да потвърдите настройката.
4. При включване; докато вратата на фурната е отворена в режим на готовност и по време на работа светлинният индикатор работи непрекъснато.
5. При задаване на ECO; докато вратата на фурната е отворена в режим на готовност и по време на работа светлинният индикатор е включен и се изключва след 15 секунди.



Ако докоснете произволен бутон по време на работа (с изключение на бутоните  и ), светлинният индикатор се включва и изключва след 15 секунди.

Таблица с времето за готвене

































Времетраенето в тази таблица са с ориентировъчна цел. В действителност времетраенето може да варира в зависимост от храната, дебелината, типа и предпочитанията ви на готвене.

Печене и запичане

















Първото ниво на фурната е долното.

Ястие	Брой тава	Принадлежности за употреба	Режим на работа	Позиция на рафта	Температура (°C)	Време на готвене (приблиз. в мин.)
Кексове в тава	Една тава	Стандартна тава*		3	180	25 ... 30
Кексове във форма	Една тава	Форма за кекс върху телена скара**		2	180	50 ... 60
Мапки кексчета	Една тава	Стандартна тава*		3	160	25 ... 35
	Една тава	Стандартна тава*		3	150	30 ... 40
	2 тава	1-Тава за сладки* 3-Стандартна тава*		1 - 3	150	35 ... 50
	3 тава	1-Стандартна тава* 3-Тава за сладки* 5-Дълбока тава*		1 - 3 - 5	150	35 ... 50
Пандишпан	Една тава	Кръгла тава с отделящо се дъно с диаметър 26 см върху телена скара**		3	160	25 ... 35
	Една тава	Кръгла тава с отделящо се дъно с		2	150	30 ... 40

		диаметър 26 см върху телена скара**				
	2 тава	1-Кръгла тава с отделящо се дъно с диаметър 26 см върху телена скара** 4-Кръгла тава с отделящо се дъно с диаметър 26 см върху тава за сладки**		1 - 4	150	35 ... 45
Сладки	Една тава	Тава за сладки*		3	180	25 ... 30
	2 тава	1-Тава за сладки* 3-Стандартна тава*		1 - 3	180	30 ... 40
	3 тава	1-Тава за сладки* 3-Стандартна тава* 5-Дълбока тава*		1 - 3 - 5	180	35 ... 45
Тесто за сладки	Една тава	Стандартна тава*		2	200	30 ... 40
	2 тава	1-Тава за сладки* 3-Стандартна тава*		1 - 3	200	45 ... 55
	3 тава	1-Тава за сладки* 3-Стандартна тава* 5-Дълбока тава*		1 - 3 - 5	200	45 ... 55
Мазна баница	Една тава	Стандартна тава*		2	200	25 ... 35
	2 тава	1-Тава за сладки* 3-Стандартна тава*		1 - 3	200	35 ... 45
	3 тава	1-Тава за сладки* 3-Стандартна тава* 5-Дълбока тава*		1 - 3 - 5	200	35 ... 45
Мая	Една тава	Стандартна тава*		2	200	35 ... 45
Лазаня	Една тава	Състелена/метална правоъгълна тава върху телена скара**		2 - 3	200	30 ... 40
Пица	Една тава	Стандартна тава*		2	200 ... 220	15 ... 20
	Една тава	Стандартна тава*		3	200	10 ... 15
Бифтек (цял) / Печено	Една тава	Стандартна тава*		3	25 мин. 250/max, тогава 180 ... 190	100 ... 120
Пилешки бут (касерол)	Една тава	Стандартна тава*		3	25 мин. 250/max, тогава 190	70 ... 90
	Една тава	Стандартна тава*		3	25 мин. 250/max, тогава 190	60 ... 80
Печено пиле (1,8-2 кг)	Една тава	Стандартна тава*		2	15 мин. 250/max, тогава 180 ... 190	60 ... 80
	Една тава	Стандартна тава*		2	15 мин. 250/max, тогава 180 ... 190	60 ... 80
Пуйка (5.5 кг)	Една тава	Стандартна тава*		1	25 мин. 250/max, тогава 180 ... 190	150 ... 210
	Една тава	Стандартна тава*		1	25 мин. 250/max, тогава 180 ... 190	150 ... 210
Риба	Една тава	Стандартна тава*		3	200	20 ... 30
	Една тава	Стандартна тава*		3	200	20 ... 30
Препоръчва се да правите предварително загряване за всякакъв вид храна. * Тези принадлежности може да не се доставят с продукта. ** Тези принадлежности не се доставят с продукта. Те са принадлежности, предлагани се в търговската мрежа.						

**Таблица за готвене за готвене за тестови
ястия**

Ястията в тази таблица за готвене са приготвени
в съответствие с EN 60350-1, за да е по-лесно за
контролните органи да тестват продукта

Ястие	Брой тава	Принадлежности за употреба	Режим на работа	Позиция на рафта	Температура (°C)	Време на готвене (приблиз. в мин.)
Сладкиш от маслено тесто	Една тава	Стандартна тава*		3	140	20 ... 30
	Една тава	Стандартна тава*		3	140	20 ... 30
	2 тава	1-Стандартна тава* 3-Тава за сладки*		1 - 3	140	20 ... 30
	3 тава	1-Стандартна тава* 3-Тава за сладки* 5-Дълбока тава*		1 - 3 - 5	140	25 ... 35
Малки кексчета	Една тава	Стандартна тава*		3	160	25 ... 35
	Една тава	Стандартна тава*		3	150	30 ... 40
	2 тава	1-Тава за сладки* 3-Стандартна тава*		1 - 3	150	35 ... 50
	3 тава	1-Стандартна тава* 3-Тава за сладки* 5-Дълбока тава*		1 - 3 - 5	150	35 ... 50
Пандишпан	Една тава	Кръгла тава с отделящо се дъно с диаметър 26 см върху телена скара**		3	160	25 ... 35
	Една тава	Кръгла тава с отделящо се дъно с диаметър 26 см върху телена скара**		2	150	30 ... 40
	2 тава	1-Кръгла тава с отделящо се дъно с диаметър 26 см върху телена скара** 4-Кръгла тава с отделящо се дъно с диаметър 26 см върху тава за сладки**		1 - 4	150	35 ... 45
Ябълков пай	Една тава	Кръгла чиния от черен метал с диаметър 20 см върху телена скара**		2	180	50 ... 60
	Една тава	Кръгла чиния от черен метал с диаметър 20 см върху телена скара**		2	170	50 ... 60
	2 тава	1-Кръгла чиния от черен метал с диаметър 20 см върху телена скара** 4-Кръгла чиния от черен метал с диаметър 20 см върху тава за сладки**		1 - 4	170	50 ... 60
<p>Препоръчва се да правите предварително загряване за всякакъв вид храни. * Тези принадлежности може да не се доставят с продукта. ** Тези принадлежности не се доставят с продукта. Те са принадлежности, предлагачи се в търговската мрежа.</p>						

Еко вентилаторно загряване



Не променяйте температурите на готвене след като готвенето започне в режим "Еко вентилаторно загряване".



Не отваряйте вратата по време на готвене в режим „Еко вентилаторно загряване“

Ястие	Брой тави	Принадлежности за употреба	Позиция на рафта	Температура (°C)	Време на готвене (приблиз. в мин.)
Мапки кексчета	Една тава	Стандартна тава*	3	160	40 ... 50
Сладки	Една тава	Стандартна тава*	2	200	30 ... 35
Тесто за сладки	Една тава	Стандартна тава*	2	200	40 ... 45
Мазна баница	Една тава	Стандартна тава*	2	200	40 ... 45

* Тези принадлежности може да не се доставят с продукта.

Съвети при печене на кекс

- Ако кексът е твърде сух, увеличете температурата с около 10°C и намалете времето на готвене.
- Ако кексът е влажен, използвайте по-малко течност или намалете температурата с 10°C .
- Ако кексът потъмнее твърде много отгоре, го поставете на по-долен рафт, намалете температурата и увеличете времето на готвене.
- Ако е добре опечен отвърте, но лепне отвън, използвайте по-малко течност, намалете температурата и увеличете времето на готвене.

Съвети при печене на баница

- Ако баницата е твърде суха, увеличете температурата с около 10°C и намалете времето на готвене. Напоете слоевете тесто със сос направен от мляко, олио, яйца и кисело мляко.
- Ако баницата се пече твърде дълго, внимавайте дебелината на баницата, която сте приготвили да не надвишава дълбочината на тавата.
- Ако баницата почернее отгоре, а отдолу е недопечена, трябва да внимавате да не използвате твърде много сос в долната част на баницата. Опитайте да разпределите равномерно соса между и върху слоевете на баницата за размерно изпичане.



Печете баницата съгласно режима и температурата, посочени в таблицата за готвене. Ако долната част все още не е изпечена достатъчно, я поставете един рафт по-надолу във фурната следващия път.

Съвети за приготвяне на зеленчуци

- Ако зеленчуковите ястия останат без течност и станат твърде сухи, то ги пригответе в тиган с капак вместо в тава следващия път. Затворените съдове запазват сока на ястието.
- Ако зеленчуковите ястия не се изпичат добре, ги сварете предварително или ги подгответе като консервирана храна и след това поставете във фурната.

За най-добри резултати при готвенето (Готвене с вентилатор/Вентилаторно загряване/Сърф функция):

- Можете да печете ястия от плътно тесто като кифли, кексове в хартия, сладки и бисквити едновременно в 1, 2 или 3 тави благодарение на хомогенното разпределение на топлината, което осигурява тази функция.
- Можете да печете едновременно 2 тави с ястия от влажно тесто като ябълков пай или тарт.
- Приготвянето на големи количества храна, съдържащи много течност или замесено с мая тесто в една-единствена тава подобрява резултатите от печенето. При печене на големи количества надигащи се печива се получава по-хомогенно печено тъй като горещият въздух идва и от страничните стени, която функция не се съдържа при конвекционалните фурни.
- Благодарение на тази функция печете перфектно няколко тави и пестите време и електроенергия.









Как да работите с грила





ПРЕДУПРЕЖДЕНИЕ

По време на печенето затворете вратата на фурната.
Горещите повърхности могат да причинят изгаряния!

Включване на грила

1. Функцията за бързи операции се показва на дисплея след докосване на бутона  за отваряне на фурната.
 2. Докоснете , за да изберете желаната функция на грила.
 3. Ако искате да промените температурата, която се препоръчва за съответната работна функция, активирайте температурното поле чрез докосване на бутона .
- » Символът  примгва.
4. Задайте желаната температура чрез докосване на бутоните .
 5. Потвърдете температурната настройка чрез докосване на бутона .
 6. Докоснете бутона  , за да стартирате приготвянето с грил, ако температурата и работната функция са подходящи. На дисплея се показва символът .
- » Фурната започва работа незабавно при избраната функция и увеличава вътрешната

температура до достигане на зададената. Всяка степен на символа за вътрешна температура се осветява, когато вътрешната температура достигне зададената стойност. Допълнителните активни нагреватели и препоръчаните позиции на решетката се показват на функционалния дисплей.

7. Можете да завършите приготвянето с грил чрез повторно докосване на бутона  .
- » Фурната приключва приготвянето с грил и символът  се показва на дисплея.

Изключване на грила

1. Докоснете бутона  за приблизително 2 секунди, за да затворите фурната.



Неподходящи за печене на грил храни водят до опасност от пожар. За печене на грил използвайте само храна, която е подходяща за излагане на интензивно печене. Не поставяйте храната много навътре в задната част на грила. Това е най-горещият сектор и мазната храна може да се възпламени.

Готварска плоча за печене

Печене с електрически грил

Храна	Принадлежности за употреба	Позиция на рафта	Препоръчителна температура (°C)**	Време на печене (приблизително)
Риба	Телена скара	4..5	250	20...25 мин. #
Нарязано пиле	Телена скара	4..5	250	25...35 мин.
Агнешки котлет	Телена скара	4..5	250	20...25 мин.
Говеждо печено	Телена скара	4..5	250	25...30 мин. #
Телешки котлети	Телена скара	4..5	250	25...30 мин. #
Тостер *	Телена скара	4	250	1...3 мин.

в зависимост от дебелината

*Затоплете предварително за 5 минути.

**Ако температурата на решетката на вашия продукт не може да се регулира, решетката ще работи на препоръчаната температура.

Ястията в тази таблица за готвене са приготвени в съответствие с EN 60350-1, за да е по-лесно за контролните органи да тестват продукта

Храна	Принадлежности за употреба	Позиция на рафта	Температура (°C)	Време на готвене (приблиз. в мин.)
Печен хляб	Телена скара	4	250	1...3 мин.
Кюфтета (говеждо) - 12 парчета	Телена скара	4	250	25...35 мин.

Обърнете храната след изтичане на 2/3 от общото време на печене на скара.

Препоръчва се да правите предварително загряване за всякакъв вид храни за около 5 минути.

6 Поддържане и грижа

Обща информация

Оперативният живот на уреда ще се удължи, а често срещаните проблеми ще намалеят ако уредът се почиства редовно.



ОПАСНОСТ:

Изключете уреда от захранването при почистване и поддръжка.

Съществува риск от токов удар!



ОПАСНОСТ:

Преди да почистите уреда, го оставете да изстине.

Горещите повърхности могат да причинят изгаряния!

- След всяко ползване почиствайте уреда добре. По този начин всякакви остатъци от готвенето се почистват по-лесно и се избягва изгарянето им при следващото ползване на уреда.
- За почистването на уреда не са необходими специални почистващи препарати. Използвайте хладка вода и измивен препарат, мек парцал или гъба за почистване на фурната и я забършете със сух парцал.
- Внимавайте излишната вода да бъде добре подсушена след почистването, а всякакви разляти течности незабавно да бъдат подсушавани.
- Не използвайте твърди метални четки и абразивни почистващи материали за да почистите стъкления капак. Това може да повреди стъклената повърхност.



Повърхността може да се повреди от някои почистващи препарати и материали. Не използвайте агресивни почистващи препарати, прахообразни/кремаобразни препарати или остри предмети при почистването.



Не използвайте парочистачки за почистване на уреда, тъй като това може да предизвика токов удар.

Почистване на контролния панел

Почистете контролния панел и копчетата с влажен парцал и подсушете.



Ако върху вашия продукт има бутони/копчета, не ги сваляйте копчетата за да почистите контролния панел. Това може да повреди контролния панел!

Почистване на фурната

За почистване на страничната стена(Варира в зависимост от модела на уреда.)

(Тази опция е по избор. Може да не се предлага за Вашия продукт.)

1. Сваляте предната част на страничната решетка като я издърпате в посока обратна на страничната стена.
2. Издърпайте към вас за да извадите решетката докрай.

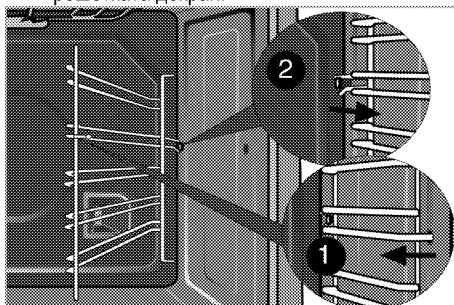

(Ако вашият уред е оборудван с функция „Сърф“.)

1. Сваляте щифта (1) на страничната решетка като го издърпате по посока на стрелката със страничната стена за която е закрепен.

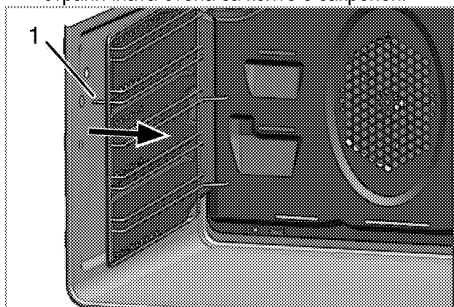

2. Извадете страничната решетка и стена докрай като издърпате към вас.
3. Сваляте страничната скара от дупките (2) на стената на фурната чрез издърпване.

i Броят на дупки зад страничната стена и размера на теления рафт може да се променят в зависимост от модела на продукта.

4. За почистване на страничната решетка и стена използвайте хладка вода и измивен препарат, мек парцал или гъба за почистване на уреда и после забършете със сух парцал.
5. Поставете страничната решетка като издърпате отворите (2) в задната част на страничната стена.

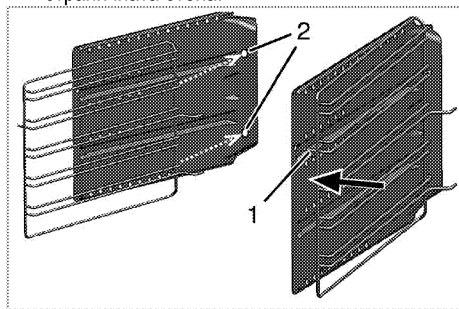

i Ако имате телескопичната функция на вашия продукт флекси; има една дупка на гърба съфр страничната стена. Поставете страничната стойка чрез издърпване на дупка.

6. Закачете страничната решетка към стената като издърпате щифта (1) на страничната решетка по посока на стрелката.
7. Поставете слобнените странична решетка и стена на мястото им като издърпате щифтовете (3) към отворите на задната стена както е показано на фигурата.

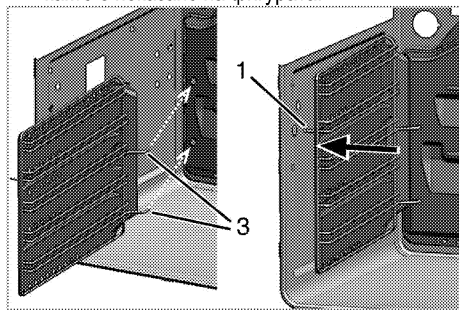

8. Поставете щифта (1) на страничната решетка на мястото му, както е показано на фигурата.

i Проверете дали страничната решетка и стена са монтирани правилно.

Каталитичен емайл (Тази опция е по избор. Може да не се предлага за Вашия продукт.)

Вътрешните странични стени (А) и/или задната стена (В) на Вашия продукт могат да бъдат покрити с каталитичен емайл. Каталитични стени имат лек матов цвят и шуплеста повърхност. Каталитичните стени на фурната не бива да се чистят. Благодарение на тяхната перфорирана структура, каталитичните повърхности поглъщат мазнина и когато повърхността се запълни с мазнина, започват да блестят. В този случай е препоръчително да замените частите.

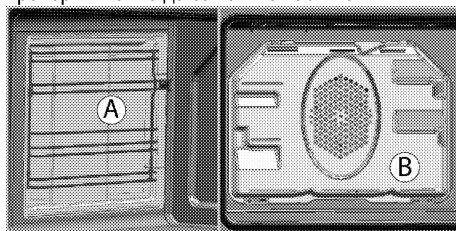

Лесно парно почистване

(Тази опция е по избор. Може да не се предлага за Вашия продукт.)

Осигурява лесно почистване тъй като мръсотията (която не е преседяла твърде дълго) се омекотява от парата, образувана във фурната и от капките вода кондензирани по вътрешните ѝ повърхности.

1. Извадете всички принадлежности от фурната.
2. Налейте 500 мл вода в тавата на фурната и поставете тавата на втория рафт във фурната.

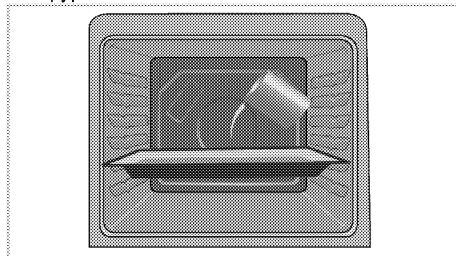

3. Изберете функцията за лесно почистване с пара. На екрана се показва съобщение с продължителността на почистването и то не може да бъде променено. Можете да зададете време за край на функцията за почистване.
4. Отворете вратата и забършете вътрешната повърхност на фурната с влажна гъба или парцал.

- Использвайте хладка вода и измивен препарат, мек парцал или гъба за почистване на упоритите замърсявания и забършете със сух парцал.



По време на режима за лесно почистване с пара, водата, която е поставена в тавичка, за да омекоти леко образуваните остатъци / мръсотия в кухнята на фурната, ще се изпари и кондензира в кухнята на фурната и вътрешната страна на стъкло на вратата, поради което вода може да капе, когато вратата на фурната се отвори. Забършете конденза веднага щом вратата на фурната се отвори.

Почистване на вратата на фурната

За почистване на вратата на фурната, използвайте хладка вода и измивен препарат, мек парцал или гъба за почистване на уреда и после забършете със сух парцал.



Не използвайте никакви груби абразивни почистващи материали или остри метални стъргалки за почистване на вратата на фурната. Те може да издраскат повърхността и да повредят стъклото.

Сваляне на вратата на фурната

- Отворете предната врата (1).
- Отворете скобите в корпуса на шарнирите (2) от лявата и дясната страна на предната врата, като натиснете куката, както е показано на фигурата. Ключалката трябва да изглежда като (4), когато е отворена.

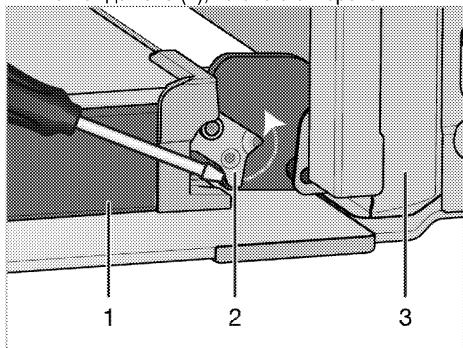

- Врата
- Заклучване на пантата(затворена позиция)
- Фурна
- Заклучване на пантата(отворена позиция)

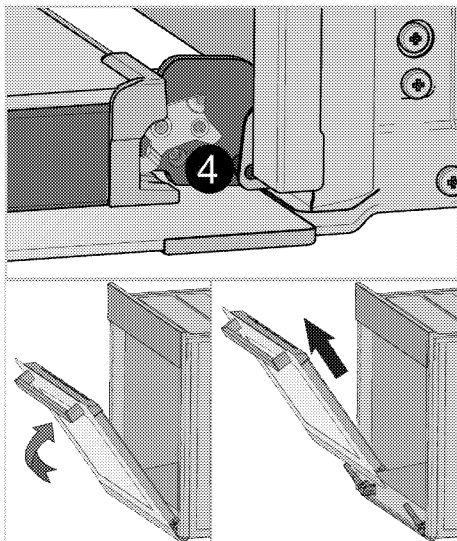

- Преместете предната врата до половината.
- Премахнете предната врата като я издърпате нагоре, докато се освободи от лявата и дясната панта.



Стъпките, изпълнени при свалянето на вратата се извършват в обратен ред за да я монтирате. Не забравяйте да затворите скобите върху гнездото на пантата, когато поставяте вратата отново.

Функция Soft Open & Soft Close

Някои модели могат да включват функцията Soft Close & Soft Open. Функцията Soft Close позволява на потребителя лесно да затвори вратата на фурната, като я приближи на около 15 см от затворената позиция и внимателно я избута. Системата на автоматичния амортизатор спомага за затварянето на вратата леко. Подобна особеност се наблюдава, когато вратата на фурната е напълно отворена; Около 9 сантиметра от напълно отвореното положение системата на амортизатора се пуска и позволява леко отваряне.

Сваляне на вътрешното стъкло на вратата

(Тази опция е по избор. Може да не се предлага за Вашия продукт.)

Вътрешния стъклен панел на вратата на фурната може да се маха за почистване.

- Отворете вратата на фурната.

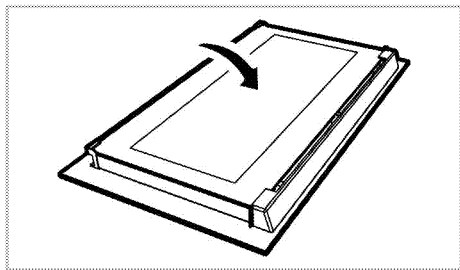

2. Издърпайте към себе си и свалете пластмасовата част, монтирана в горната част на предната врата.

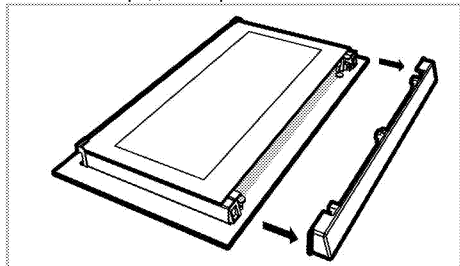

3. Както е показано на фигурата, повдигнете най-вътрешния стъклен панел (1) леко по посока на **A** и издърпайте по посока на **B**.

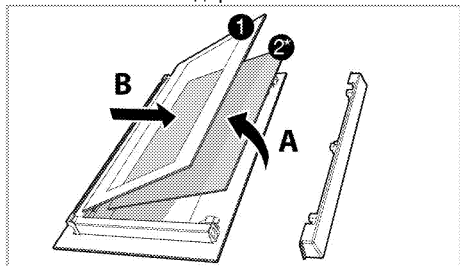

- 1 Най-вътрешен стъклен панел
 2* Вътрешен стъклен панел (Може да не се предлага за Вашия продукт.)
4. Ако вашият уред е оборудван с вътрешен стъклен панел (2) ; Повторете същата процедура за да свалите вътрешния стъклен панел (2).
5. Първата стъпка по сглобяването на вратата е да монтирате обратно вътрешния стъклен панел (2). Поставете скосения ръб на стъкления панел така, че да легне в скосения ръб на пластмасовия процеп (Ако вашият уред е оборудван с вътрешен стъклен панел). Вътрешният стъклен панел (2) трябва да бъде монтиран в пластмасовия процеп в близост до най-вътрешния стъклен панел (1).

6. При монтирането на най-вътрешния стъклен панел (1), страната от която са надписите върху панела трябва да гледа към вътрешния стъклен панел. Много е важно да загнездите долния ръб на най-вътрешен стъклен (1) панел в долния пластмасов прорез.
7. Бутнете пластмасовата част към рамката докато чуете прищракване.

Подмяна на лампата във фурната



ОПАСНОСТ:

Преди да подмените лампата във фурната, уредът трябва да е изключен от захранването и охладен за да се избегне риск от токов удар. Горещите повърхности могат да причинят изгаряния!



Позицията на лампата може да се различава от фигурата.



Лампата, която се използва в този уред не е подходящ за осветление на битови стаи.. Предназначението на тази лампа е да помогне на потребителя да види храните.



Лампите използвани в този уред, трябва да издържат на екстремни физически условия като температура над 50°C.

Ако фурната ви е оборудвана с кръгла лампа:

1. Изключете уреда от захранването.
2. Завъртете стъкления капак обратно на часовниковата стрелка за да го свалите.

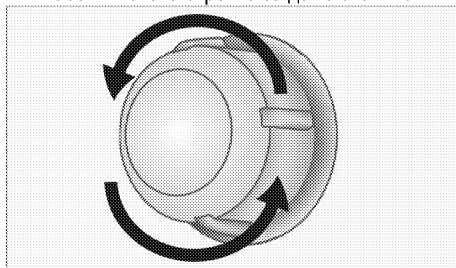

3. Ако лампата на вашата фурна е от тип (A), показан на фигурата по-долу, можете да я свалите като я въртите така както е показано,

и да я подмените. Ако тя е от тип (B), можете да я издърпате и извадите, така както е показано на фигурата, и да я подмените.

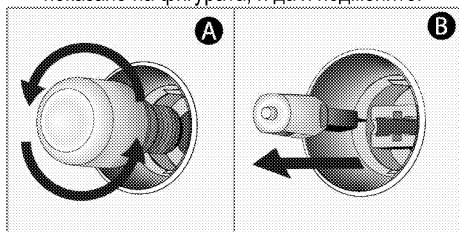

4. Монтирайте обратно стъкления капак.



В тази фурна се използва лампа с нажежаема жичка с мощност по - малка от 40 W, височина по -малка от 60 mm, диаметър по -малък от 30 mm или халогенна лампа с цокъл тип G9, мощност по -малка от 60 W Лампите са подходящи за работа при температури над 300 ° C. Лампите за фурни могат да бъдат получени от оторизиран сервизен агент или техник с лиценз.

7 Отстраняване на повреди

Фурната изпуска пара при употреба.

- Нормално е да излиза пара по време на работа. >>> *Това не е повреда.*

Уредът издава металически звуци при загряване и охлаждане.

- Когато металните части се загряват, може да се разширят и да предизвикат шум. >>> *Това не е повреда.*

Уредът не работи.

- Бушонът е дефектен или се е изключил. >>> *Проверете предпазителите в електрическата кутия. Ако е необходимо ги сменете или ги пренастройте.*
- Уредът не е включен в (заземен) контакт. >>> *Проверете контакта.*

Лампата във фурната не работи.

- Лампата на фурната е дефектна. >>> *Подменете лампата на фурната.*
- Токът е спрял. >>> *Проверете има ли ток. Проверете предпазителите в електрическата кутия. Ако е необходимо ги сменете или ги пренастройте.*

Фурната не се загрява.

- Няма настроени функция и/или температура. >>> *Настройте функцията и температурата с копчето за функциите и/или копчето за температурата.*
- Токът е спрял. >>> *Проверете има ли ток. Проверете предпазителите в електрическата кутия. Ако е необходимо ги сменете или ги пренастройте.*



Ако въпреки, че сте изпълнили указанията от този раздел не можете да решите проблема, се консултирайте с представител на оторизирания сервиз или магазина, от който сте закупили уреда. Никога не се опитвайте сами да поправите неизправния уред.

