

# beko

## Vestavná trouba

Návod k obsluze

## Forno incassato

Manuale Utente



MBBIM10600MTPSWE

385444376\_2/ CS/ IT/ R.AC/ 18.10.25 15:46  
7768382121

## Vítejte!

Vážení zákazníci,

Děkujeme, že jste si vybrali tento Beko produkt. Doufáme, že Vám tento produkt, který byl navržen s využitím vysoké kvality a technologie, pomůže dosáhnout nejlepších výsledků. Proto si před použitím produktu pečlivě přečtěte tento návod k použití a jakékoli doplňující dokumenty.

Mějte na paměti všechny informace a varování uvedené v uživatelské příručce. Tímto způsobem ochráníte sebe a svůj produkt před nebezpečím, které se může vyskytnout. Uschovejte uživatelskou příručku. Pokud produkt předáte další osobě, rovněž ji předejte návod k použití. Záruční podmínky, použití a způsob řešení závad produktu jsou uvedeny v této příručce.

### Symbyly a jejich popis v uživatelské příručce:



Nedodržení pokynů použití může mít za následek smrt nebo zranění.



Důležité informace nebo užitečné tipy k použití.



Přečtěte si uživatelskou příručku.



Varování před horkým povrchem.

**POZNÁMK  
Y**

Nedodržení pokynů uvedených v příručce může mít za následek materiální škody na produktu nebo životním prostředí.

**Arçelik A.Ş.**

Karaağaç caddesi No:2-6  
34445 Sütlüce/Istanbul/TURKEY

Made in TURKEY

# Obsah

<b>1 Bezpečnostní instrukce.....</b>	<b>4</b>
1.1 Zamýšlené použití .....	4
1.2 Bezpečnost dětí, zranitelných osob a domácích mazlíčků.....	4
1.3 Elektrická bezpečnost.....	5
1.4 Bezpečnost dopravy.....	7
1.5 Bezpečná instalace .....	7
1.6 Bezpečnost použití.....	8
1.7 Upozornění na teplotu.....	9
1.8 Použití příslušenství .....	9
1.9 Bezpečnost při vaření.....	9
1.10 Bezpečnost při údržbě a čištění ...	11
1.11 Vysokoteplotní samočištění (pyrolýza) .....	11
<b>2 Pokyny pro životní prostředí.....</b>	<b>12</b>
2.1 Směrnice o odpadech .....	12
2.1.1 Soulad se směrnicí WEEE a Odstranění odpadů výrobku .....	12
2.2 Informace o balíčku.....	12
2.3 Doporučení pro úsporu energie....	12
<b>3 Váš výrobek .....</b>	<b>13</b>
3.1 Představení výrobku.....	13
3.2 Úvod a použití ovládacího panelu výrobku.....	13
3.2.1 Ovládací panel.....	14
3.3 Provozní funkce trouby .....	14
3.4 Příslušenství k produktu .....	16
3.5 Použití příslušenství výrobku.....	16
3.6 Technické specifikace .....	19
<b>4 První použití.....</b>	<b>20</b>
4.1 První nastavení časovače .....	20
4.2 Počáteční čištění.....	20
<b>5 Použití trouby .....</b>	<b>22</b>
5.1 Všeobecné informace o používání trouby.....	22
5.2 Obsluha řídicí jednotky trouby .....	22
5.3 Nastavení .....	25
<b>6 Obecné informace o vaření .....</b>	<b>28</b>
6.1 Obecná upozornění týkající se pečení v troubě .....	28
6.1.1 Pečivo a potraviny do trouby.....	29
6.1.2 Maso, ryby a drůbež.....	32
6.1.3 Gril.....	33
6.1.4 Testované potraviny .....	33

<b>7 Údržba a čištění .....</b>	<b>35</b>
7.1 Obecné informace o čištění .....	35
7.2 Příslušenství pro čištění .....	36
7.3 Čištění ovládacího panelu .....	36
7.4 Čištění vnitřku trouby (oblast vaření).....	37
7.5 Snadné čištění párou.....	37
7.6 Vysokoteplotní samočištění.....	38
7.7 Čištění dvířek trouby.....	40
7.8 Odstranění vnitřního skla dveří trouby.....	41
7.9 Čištění světla trouby .....	42
<b>8 Odstraňování závad .....</b>	<b>43</b>

## 1 Bezpečnostní instrukce

- Tato část obsahuje bezpečnostní pokyny nezbytné k zamezení rizika újmy na zdraví nebo věcných škod.
- Pokud je produkt předán někomu jinému k osobnímu použití nebo k použití z druhé ruky, měl by být poskytnut také návod k použití, štítky produktu a další relevantní dokumenty a díly.
- Naše společnost nenesे odpovědnost za škody, které nastanou v případě nerespektování pokynů uvedených v příručce.
- Nedodržení těchto pokynů zruší platnost záruky.
- Instalační a opravárenské práce nechte vždy provést výrobcem, autorizovaným servisem nebo osobou, kterou určí dovozce.
- Používejte pouze originální náhradní díly a příslušenství.
- Neopravujte ani nevyměňujte žádnou součást produktu, pokud to není jasně uvedeno v uživatelské příručce.
- Neprovádějte na výrobku technické úpravy.

### 1.1 Zamýšlené použití

- Tento výrobek je určen k domácímu použití. Není určený pro komerční využití.
- Nepoužívejte výrobek v zahradách, na balkonech nebo v jiných venkovních prostorách. Tento výrobek je určen k použití v domácnostech a v kuchyních zaměstnanců obchodů, kanceláří a dalších pracovních prostředích.
- **VAROVÁNÍ:** Tento výrobek by měl být používán pouze pro účely vaření. Neměl by být používán pro různé účely, jako je vytápění místnosti.
- Troubu lze použít k rozmrazování, pečení, smažení a grilování potravin.
- Tento výrobek se nesmí používat k ohřevu talířů, sušení zavěšených ručníků nebo oblečení na rukojeť.

### 1.2 Bezpečnost dětí, zranitelných osob a domácích mazlíčků

- Tento výrobek mohou používat děti ve věku 8 let a starší a osoby, které jsou nedostatečně rozvinuté ve fyzických, smyslových nebo duševních dovednostech nebo které mají

- nedostatek zkušeností a znalostí, pokud jsou pod dohledem nebo vyškoleny o bezpečném používání a nebezpečích výrobku.
- Děti by si s výrobkem neměly hrát. Čištění a uživatelskou údržbu by neměly provádět děti, pokud na ně někdo nedohlíží.
  - Tento výrobek by neměly používat osoby s omezenými fyzickými, smyslovými nebo duševními schopnostmi (včetně dětí), pokud nejsou pod dohledem nebo nedostávají potřebné pokyny.
  - Děti by měly být pod dohledem, aby se ujistily, že si s výrobkem nehrají.
  - Elektrické výrobky jsou nebezpečné pro děti a domácí zvířata. Děti a domácí mazlíčci si nesmějí s výrobkem hrát, šplhat na něj ani do něj vstupovat.
  - Nepokládejte na výrobek předměty, na které by děti mohly dosáhnout.
  - **VAROVÁNÍ:** Během používání jsou přístupné povrchy výrobku horké. Udržujte děti mimo dosah výrobku.
  - Uchovávejte obalové materiály mimo dosah dětí. Hrozí nebezpečí poranění a udušení.
  - Když jsou dveře otevřené, nedávejte na ně žádné těžké předměty ani na ně nedovolte dětem sedět. Můžete způsobit převrácení trouby nebo poškození závěsů dvířek.
  - Před vyřazením opotřebovaných a zbytečných výrobků:
    1. Odpojte napájecí zástrčku a vyjměte ji ze zásuvky.
    2. Odpojte napájecí kabel a odpojte jej zástrčkou od výrobku.
    3. Přijměte preventivní opatření, abyste zabránili vstupu dětí do produktu.
    4. Nedovolte dětem hrát si s produktem, když je v režimu nečinnosti.



### 1.3 Elektrická bezpečnost

- Zapojte spotřebič do uzemněné zásuvky chráněné pojistkou, která odpovídá stávajícím hodnotám na typovém štítku. Zajistěte, aby vám uzemnění provedl kvalifikovaný elektrikář. Spotřebič nepoužívejte bez vhodného uzemnění podle místních/národních předpisů.
- Zástrčka nebo elektrická přípojka spotřebiče musí být na snadno přístupném místě. Pokud to není možné, měl by

- být na elektrické instalaci, ke které je výrobek připojen, v souladu s elektrickými předpisy mechanismus (pojistka, spínač, spínací skříňka atd.) oddělující všechny póly od sítě.
- Před opravou, údržbou a čištěním odpojte výrobek ze sítě nebo vypněte pojistku.
  - Zapojte výrobek do zásuvky, která splňuje hodnoty napětí a frekvence uvedené na typových štítcích.
  - Pokud váš produkt nemá hlavní kabel, použijte pouze propojovací kabel popsáný v části „Technické specifikace“.
  - Napájecí kabel nezastrkávejte pod a za spotřebič. Na napájecí kabel nepokládejte těžké předměty. Napájecí kabel nesmí být ohnutý, rozdrcený a přijít do kontaktu s žádným zdrojem tepla.
  - Dbejte na to, aby se napájecí kabel nezasekl při nasazování výrobku zpět na místo po montáži nebo čištění.
  - Zadní plocha trouby se také během používání velmi zahřívá. Napájecí šňůry se nesmí dotýkat zadního povrchu výrobku. V opačném případě by se mohl poškodit.
  - Nedávejte elektrické kabely do dveří trouby a nenatahujte je přes horké povrchy. V opačném případě se může izolace kabelu roztavit a způsobit požár následkem zkratu.
  - Používejte pouze originální kabely. Nepoužívejte přestřížené nebo poškozené kabely.
  - K provozu výrobku nepoužívejte prodlužovací kabel ani vícenásobnou zástrčku.
  - V případech, kdy je třeba použít konvertorový adaptér (pro typ zástrčky), kontaktujte autorizované servisní středisko nebo dovozce, aby použil schválený adaptér.
  - Pokud je délka elektrického vedení nedostatečná, obraťte se na dovozce nebo autorizované servisní středisko.
  - Přenosné zdroje energie nebo vícenásobné zástrčky se mohou přehřát a vznítit. Vícenásobné zástrčky a přenosné zdroje energie držte mimo dosah výrobku.
  - Je-li napájecí kabel poškozen, musí jej vyměnit výrobce, autorizovaný servis nebo

osoba, kterou dovozce stanoví, aby se předešlo možným nebezpečím.

- **VAROVÁNÍ:** Před výměnou lampy trouby se ujistěte, že jste výrobek odpojili z elektrické sítě, aby se zabránilo nebezpečí úrazu elektrickým proudem. Odpojte výrobek nebo vypněte pojistku v pojistkové skříňce.

Pokud je váš výrobek vybaven napájecím kabelem a zástrčkou:

- Nikdy nezasunujte zástrčku výrobku do zlomené, uvolněné nebo nefunkční zásuvky. Zkontrolujte, zda je zástrčka zcela zasunuta do zásuvky. V opačném případě se mohou spoje přehřát a způsobit požár.
- Zařízení nezasunujte do zástrček, které jsou mastné, nečisté nebo potenciálně vystavené působení vody (například v blízkosti pracovní desky, ze které může uniknout voda). V opačném případě hrozí riziko zkratu a úrazu elektrickým proudem.
- Nikdy se nedotýkejte zástrčky mokřýma rukama!
- Zástrčku vytáhněte ze zásuvky pomocí těla zástrčky, nikoli samotného kabelu.



## 1.4 Bezpečnost dopravy

- Před přepravou výrobku odpojte výrobek od sítě.
- Spotřebič je těžký, při jeho přepravě je potřeba minimálně dvou osob.
- Při přepravě nebo přemístění výrobku nepoužívejte dvířka a/ nebo rukojeť.
- Na spotřebič neodkládejte žádné předměty. Spotřebič přenášejte ve svislé poloze.
- Když potřebujete produkt přepravit, zabalte jej do bublinkové fólie nebo silného kartonu a pevně zalepte páskou. Pevně zajistěte pohyblivé části výrobku, abyste zabránili jejich poškození.
- Před instalací výrobku zkontrolujte, zda výrobek není po přepravě poškozen. V případě poškození kontaktujte dovozce nebo autorizované servisní středisko.



## 1.5 Bezpečná instalace

- Před zahájením instalace odpojte elektrické vedení, ke kterému bude výrobek připojen, od napětí vypnutím pojistky.

- Při přepravě a instalaci vždy noste ochranné rukavice. V opačném případě hrozí nebezpečí poranění o ostré hrany!
  - Před instalací výrobku zkontrolujte, zda není poškozen. Pokud je produkt poškozen, neinstalujte jej.
  - K zakrytí interiéru instalovaného nábytku nepoužívejte žádné tepelněizolační materiály.
  - V prostoru, kde je výrobek nainstalován, se nesmí nacházet přímé sluneční světlo a zdroje tepla, jako jsou elektrické nebo plynové ohřívače.
  - Udržujte okolí všech ventilačních kanálů výrobku otevřené.
  - Aby se zabránilo přehřátí, neprovádějte instalaci výrobku za dekorativními kryty.
  - V případech, kdy se za určeným místem instalace výrobku nachází plynová hadice/potrubí nebo plastové vodovodní potrubí, je nezbytné zajistit, aby nedošlo ke kontaktu výrobku s těmito inženýrskými sítěmi. V opačném případě může dojít k rozdrčení hadice/trubky.
  - Pokud se za místem, kde bude výrobek nainstalován, nachází zásuvka, je třeba zajistit, aby se výrobek nedostal do kontaktu se zásuvkou ani se zástrčkou zapojenou do zásuvky.
-  **1.6 Bezpečnost použití**
- Po každém použití se ujistěte, že je spotřebič vypnutý.
  - Pokud nebudete výrobek delší dobu používat, odpojte jej ze zásuvky nebo vypněte proud z pojistkové skříňky.
  - Nepoužívejte výrobek, pokud se během používání porouchá nebo poškodí. Odpojte výrobek od elektřiny. Kontaktujte dovozce nebo autorizované servisní středisko.
  - Výrobek nepoužívejte, pokud je sklo předních dveří odstraněno nebo prasklé. V opačném případě hrozí riziko poranění a poškození životního prostředí.
  - Na spotřebič v žádném případě nestoupejte.
  - Nikdy nepoužívejte výrobek, pokud je váš úsudek nebo koordinace narušena požitím alkoholu a/nebo drog.
  - V prostoru vaření a v jeho okolí se nesmí nacházet hořlavé předměty. V opačném případě může dojít k požáru.

- Rukojeť trouby není sušák na ručníky. Při používání výrobku nevěste na rukojeť ručníky, rukavice nebo podobné textilie.
- Závěsy dveří výrobku se při otevírání a zavírání dveří pohybují a mohou se zaseknout. Při otevírání / zavírání dveří nedržte část se závěsy.

### 1.7 Upozornění na teplotu

- **VAROVÁNÍ:** Když se výrobek používá, výrobek a jeho přístupné části jsou horké. Je třeba dávat pozor, abyste se nedotkli výrobku ani topných těles. Děti mladší 8 let by se měly držet dále od výrobku, pokud nejsou pod nepřetržitým dohledem.
- Do blízkosti výrobku neumísťujte hořlavé/výbušné materiály, protože povrchy budou během provozu horké.
- Při otevírání dvířek trouby během pečení nebo na jeho konci dodržujte odstup. Pára může způsobit popáleniny rukou, obličeje a / nebo očí.
- Během provozu je výrobek horký. Je třeba dávat pozor, abyste se nedotkli horkých částí uvnitř trouby ani topných těles.

- Při manipulaci s výrobkem vždy používejte žáruvzdorné rukavice.

### 1.8 Použití příslušenství

- Je důležité používat příslušenství dodávané s výrobkem správným způsobem. Podrobné informace naleznete v části „Použití příslušenství výrobku“.
- Po úplném zasunutí příslušenství do pečícího prostoru zavřete dvířka trouby, jinak může dojít k nárazu do skla dvířek a jeho poškození.

### 1.9 Bezpečnost při vaření

- Buďte opatrní při používání alkoholických nápojů v pokrmech. Alkohol se při vysokých teplotách odpařuje a může způsobit požár, protože se při kontaktu s horkými povrchy může vznítit.
- Zbytky potravin v prostoru pro vaření, jako je olej, se mohou vznítit. Tyto zbytky před vařením vyčistěte.
- Nebezpečí otravy jídlem: Nenechávejte jídlo v troubě déle než 1 hodinu před nebo po vaření. Jinak může dojít k otravě jídlem nebo onemocnění.

- Nezahřívejte v troubě uzavřené plechovky a sklenice. Tlak, který by se nahromadil v plechovce/dóze, může způsobit její prasknutí.
  - Pokud je trouba v provozu, NIKDY nestavte plech na pečení, nádobí ani alobal přímo na dno trouby. Akumulace tepla by mohla poškodit dno trouby a dokonce i skříň trouby nebo kuchyňskou podlahu.
- Při používání mastného pergamenového papíru nebo podobných materiálů dbejte následujících opatření:
- Vložte pečicí papír do nádoby nebo na příslušenství trouby (plech, drátěný gril atd.) s jídlem a vložte jej do předehřáté trouby.
  - Abyste předešli riziku dotyku s topnými tělesy trouby a zablokování proudění horkého vzduchu, odstraňte všechny přebytečné části mastného papíru, které visí z příslušenství nebo nádob. Nepoužívejte mastný papír při teplotách trouby vyšších, než je maximální teplota použití uvedená výrobcem. Pečicí papír nikdy nepokládejte na dno trouby.
  - Během předehřívání jej neumísťujte na horní část příslušenství.
  - Vždy jej přitlačte talířem nebo podobným předmětem, abyste zabránili rozlétání materiálu v důsledku cirkulace vzduchu v troubě.
  - Zakryjte jen potřebnou plochu uvnitř podnosu.
  - Po každém použití je třeba podnos vyčistit a vyměnit v něm použitý mastný papír nebo podobné materiály. V opačném případě mohou kapaliny kapající na podnos způsobit kouření nebo dokonce vznítit plameny.
  - Při otevření víka výrobku se vytváří proud vzduchu. Papír odolný vůči mastnotě se může dostat do kontaktu s topnými tělesy a vznítit se.
  - Při použití drátěného grilu by měl být na spodní rošt umístěn plech. V opačném případě může olej z jídla a jiné složky, které kapají na dno trouby, vytvářet silný kouř a vést ke vzniku plamenů.
  - Během grilování zavřete dvířka trouby. Horké povrchy mohou způsobit popáleniny!
  - Potraviny nevhodné ke grilování představují nebezpečí požáru. Grilujte pouze potraviny, které jsou vhodné pro gril na silném ohni. Potraviny neumísťujte příliš

daleko do zadní části grilu. Tato oblast je nejteplejší a tučná jídla se mohou vznítit.



### 1.10 Bezpečnost při údržbě a čištění

- Před vyčištěním produktu vyčkejte, dokud produkt vychladne. Horké povrchy mohou způsobit popáleniny!
- Nikdy nemyjte výrobek stříkáním nebo poléváním vodou na něj! Hrozí nebezpečí úrazu elektrickým proudem!
- K čištění výrobku nepoužívejte parní čističe, protože to může způsobit úraz elektrickým proudem.
- K čištění skla předních dvířek trouby nepoužívejte drsné abrazivní čisticí prostředky, kovové škrabky, drátěnou vlnu ani bělicí materiály. Tyto materiály mohou způsobit poškrábání a rozbití skleněných povrchů.
- Horké povrchy mohou způsobit popáleniny! Během samočištění se výrobku nedotýkejte a nepouštějte k němu děti. Před odstraněním zbytků počkejte alespoň 30 minut.
- Během samočištění se uvolňuje kouř v důsledku spalování zbytků potravin. Během čištění kuchyni dobře větrejte.
- Před zahájením čištění očistěte vnější povrchy trouby a zbytky jídla uvnitř trouby mýdlovým hadříkem. Z trouby vyjměte veškeré příslušenství a kuchyňské nádobí. Pokud je váš výrobek vybaven pyro odolným příslušenstvím (odolné vůči samočištění při vysoké teplotě), nemusíte toto příslušenství z trouby vybírat.
- Pokud je nad troubou umístěna varná deska, během prolysačního procesu ji nepoužívejte.



### 1.11 Vysokoteplotní samočištění (pyrolýza)

- Během samočištění jsou povrchy teplejší než při standardním používání. Držte děti dále od spotřebiče.

## 2 Pokyny pro životní prostředí

### 2.1 Směrnice o odpadech

#### 2.1.1 Soulad se směrnicí WEEE a Odstranění odpadů výrobku

Tento výrobek splňuje požadavky směrnice WEEE EU (2012/19/EU). Tento produkt nese klasifikační symbol pro odpadní elektrické a elektronické zařízení (WEEE).



Tento produkt byl vyroben z vysoce kvalitních dílů a materiálů, které lze znovu použít a jsou vhodné k recyklaci. Nelikvidujte proto odpadní produkt po skončení

jeho životnosti s běžným domovním a jiným odpadem. Odneste jej do sběrného místa pro recyklaci elektrických a elektronických zařízení. Na tato sběrná místa se můžete zeptat místní správy. Správná likvidace spotřebiče pomáhá předcházet negativním dopadům na životní prostředí a lidské zdraví.

#### Soulad se směrnicí RoHS:

Výrobek, který jste si zakoupili, je v souladu se směrnicí EU RoHS (2011/65/EU). Neobsahuje škodlivé a zakázané materiály specifikované ve směrnici.

### 2.2 Informace o balíčku

Obalové materiály výrobku jsou vyrobeny z recyklovatelných materiálů v souladu s našimi národními směrnici. Nelikvidujte obalový odpad s domovním nebo jiným

odpadem, odevzdejte je na sběrná místa pro obalový materiál určená místními úřady.

### 2.3 Doporučení pro úsporu energie

Podle EU 66/2014 lze informace o energetické účinnosti nalézt na účtence výrobku dodávané s výrobkem.

Následující doporučení vám pomohou používat výrobek ekologicky a neplýtvat:

- Zmrazené potraviny před pečením rozmrazte.
- V troubě používejte tmavé nebo smaltované nádoby, které lépe propouštějí teplo.
- Pokud je to uvedeno v receptu nebo uživatelské příručce, vždy troubu přehřejte. Během pečení neotvírejte často dvířka trouby.
- Při delším pečení výrobek vypněte 5 až 10 minut před koncem pečení. Využitím zbytkového tepla můžete ušetřit až 20 % elektrické energie.
- Zkuste v troubě vařit více než jedno jídlo najednou. Na mřížku můžete umístit až dvě nádoby současně. Pokud navíc budete připravovat pokrmy jeden po druhém, ušetříte energii, protože trouba neztratí teplo.
- Během pečení v provozní funkci "Ekonomický ohřev ventilátorem" neotvírejte dvířka trouby. Pokud dvířka neotevřete, vnitřní teplota je optimalizována pro úsporu energie v provozní funkci "Ekonomický ohřev ventilátorem", tato teplota se může lišit od teploty zobrazené na displeji.

### 3.1 Představení výrobku

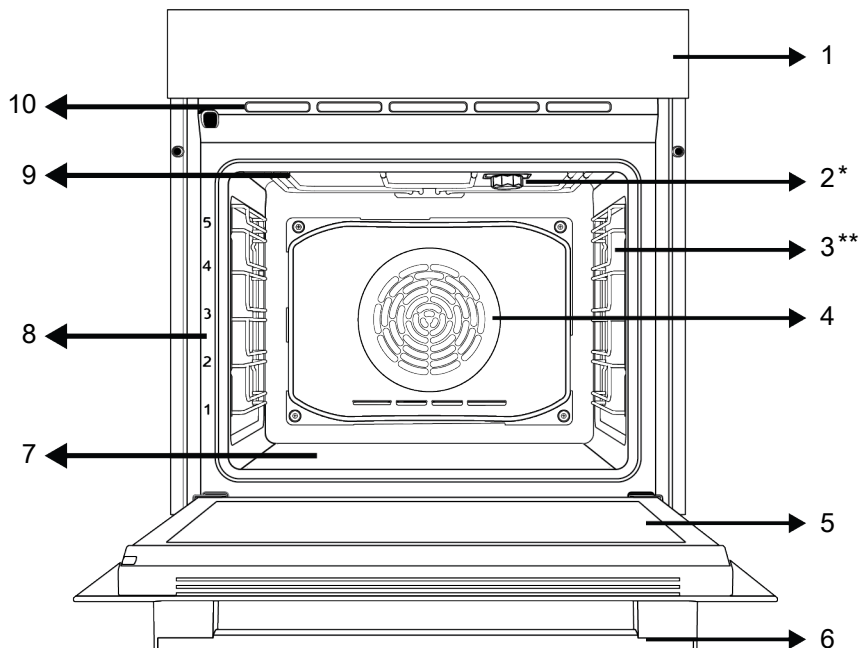

1 Ovládací panel

3 Drátěné police

5 Dveře

7 Spodní ohříváč (pod ocelovou deskou)

9 Horní ohříváč

2 Žárovka

4 Motor ventilátoru (za ocelovým plechem)

6 Rukojeť

8 Poloha police

10 Ventilací otvory

\* Liší se v závislosti na modelu. Váš výrobek nemusí být vybaven žárovkou nebo se typ a umístění žárovky může lišit od ilustrace.

\*\* Liší se v závislosti na modelu. Váš výrobek nemusí být vybaven mřížkou. Na obrázku je jako příklad zobrazen výrobek s mřížkou.

### 3.2 Úvod a použití ovládacího panelu výrobku

V této části naleznete přehled a základní použití ovládacího panelu výrobku. V závislosti na typu výrobku se mohou obrázky a některé funkce lišit.

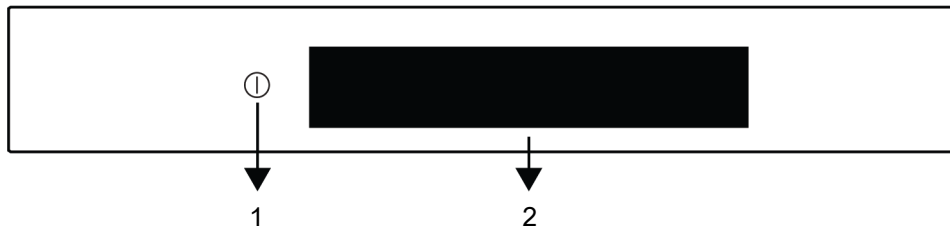

1 Tlačítko Zapnutí/Vypnutí

2 Dotykový displej

Pokud je váš výrobek ovládán pomocí knoflíků, u některých modelů mohou být tyto knoflíky zasunuty, pokud na ně zatlačíte, vysunou se. Chcete-li provést nastavení pomocí těchto knoflíků, nejprve zatlačte příslušný knoflík dovnitř a knoflík se vysune. Po provedení nastavení jej znovu zatlačte a vraťte knoflík zpět.

nadále fungovat jinak, protože nejsou definovány. Některé funkce lze vybrat pouze pro použití prostřednictvím aplikace "HomeWhiz". Podrobné informace o provozních funkcích, které lze v produktu použít, jsou uvedeny v tabulce.





### 3.3 Provozní funkce trouby



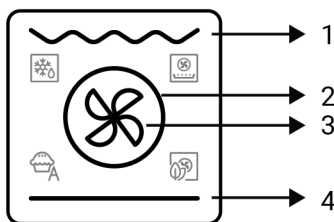











V tabulce funkcí jsou uvedeny provozní funkce, které můžete ve své troubě používat, a nejvyšší a nejnižší teploty, které lze pro tyto funkce nastavit. Zde zobrazené pořadí provozních režimů se může lišit od uspořádání na vašem výrobku.

#### Zobrazení funkcí

Funkce vaření svého produktu můžete vytvořit klepnutím a výběrem na níže uvedeném displeji. Vybraná a aktivní ohřívače se rozsvítí červeně. Spodní část a ohřívače se aktivují při jednom dotyku. Přepíná mezi různými ohřivači a funkcemi motoru ventilátoru a ohřivače ventilátoru několika dotyky. Zvolené kombinace ohřivačů vás nasměrují k definovaným funkcím. Některé z vašich výběrů budou i



- 1 Horní topení
  - 2 Ohřívač ventilátoru (s motorem ventilátoru)
  - 3 Motor ventilátoru
  - 4 Spodní ohřívač
  -  Provoz s pomocí ventilátoru- symbol
  -  Ekonomický ohřev ventilátorem- symbol
  -  Airfry- symbol\*
  -  Funkce automatického vaření (SmartBakePro)- symbol\*
- \* Liší se v závislosti na modelu produktu. \* Nemusí být k dispozici ve vašem produktu.

Symbol funkce	Popis funkce	Teplotní rozsah (°C)	Popis a použití
	Provoz s pomocí ventilátoru	-	Trouba se nezahřívá. Funguje pouze ventilátor (na zadní stěně). Zmrazené potraviny s granulami se pomalu rozmrazují při pokojové teplotě, uvařené potraviny se chladnou. Doba potřebná k rozmrazení celého kusu masa je delší než u potravin s obilovinami.
	Horní a spodní ohřev	40-280	Jídlo se ohřívá shora i zdola současně. Vhodné na moučníky, zákusky nebo moučníky a dušená jídla v pečicích formách. Vaření se provádí na jednom plechu.
	Spodní ohřev	40-220	Je zapnutý pouze spodní ohřev. Je vhodný pro jídla, která potřebují zespu zhnědnout. Tuto funkci používejte také pro snadné čištění párou.
	Spodní/horní ohřev s pomocí ventilátoru	40-280	Horký vzduch ohříván horním a dolním ohřivačem se pomocí ventilátoru rovnoměrně a rychle rozvádí po celé troubě. Vaření se provádí na jednom plechu.
	Ohřev ventilátorem	40-280	Horký vzduch ohřátý horkovzdušným ohřivačem se pomocí ventilátoru rovnoměrně a rychle rozvádí po celé troubě. Je vhodný pro pečení na více plechech na různých úrovních roštů.
	Ekonomický ohřev ventilátorem	160-220	Chcete-li šetřit energii, můžete tuto funkci použít místo použití „Ohřev ventilátorem“ v rozmezí 160-220°C. Ale; doba vaření bude o něco delší.
 	Funkce Pizza	40-280	Funguje spodní ohříváč a horkovzdušný ohřev. Je vhodný pro přípravu pizzy.
	Funkce „3D“	40-280	Fungují funkce horní ohřev, spodní ohřev a horkovzdušný ohřev. Každá strana vařeného produktu se vaří stejně a rychle. Vaření se provádí na jednom plechu.
	Úplný gril	40-280	Je používán široký gril na horní straně trouby. Je vhodný pro grilování většího množství potravin.
  	Rožeň s úplným grilem	40-280	Horký vzduch ohřátý velkým grilem je rychle distribuován do trouby pomocí ventilátoru. Je vhodný pro grilování většího množství potravin.
	Pyrolýza – ekonomický režim	-	Používá se k samočištění trouby při vysoké teplotě. Doporučuje se používat, když je trouba mírně znečištěná. Tuto funkci naleznete ve specifikacích v části Údržba a čištění.
	Pyrolýza	-	Používá se k samočištění trouby při vysoké teplotě. Tuto funkci naleznete ve specifikacích v části Údržba a čištění.

Funkce, které lze vybrat prostřednictvím aplikace "HomeWhiz", jsou následující. Tyto funkce se mohou lišit v závislosti na modelu. Ne všechny z nich mohou být použity ve vašem produktu.

Definice funkce	Definice a použití
Částečný gril	Malý gril na stropě trouby funguje. Je vhodný pro grilování menších množství.
Udržování v teplém stavu	Používá se k dlouhodobému udržování potravin při provozuschopné teplotě.
Funkce pečení chleba	Používá se k pečení chleba. Nastavenou teplotu a čas nelze změnit.
Funkce automatického vaření (SmartBakePro)	S touto funkcí můžete vařit pokrmy definované pro váš produkt bez nastavení teploty, funkce a času. Definovaný seznam jídel je vysvětlen v následujících částech. Když chcete vařit s touto funkcí a vnitřek trouby je horký, na displeji se objeví varování „HOT“.
Airfry	Horký vzduch ohřátý ohřívačem ventilátoru je rozváděn rovnoměrně a rychle do všech částí trouby ventilátorem. Je vhodný pro vaření s více zásobníky na různých úrovních polic. Díky rychlé distribuci vzduchu s touto funkcí můžete smažit s malým nebo žádným olejem.

### 3.4 Příslušenství k produktu

Váš výrobek obsahuje různé doplňky. V této části je k dispozici popis příslušenství a popisy správného použití. Dodávané příslušenství se liší v závislosti na modelu produktu. Veškeré příslušenství popsané v uživatelské příručce nemusí být ve vašem produktu dostupné.



Plechky uvnitř vašeho spotřebiče se mohou vlivem tepla zdeformovat. Na funkčnost to nemá žádný vliv. Deformace zmizí, když se plech ochladí.

#### Standardní plech

Používá se na pečivo, mražené potraviny a smažení velkých kusů.

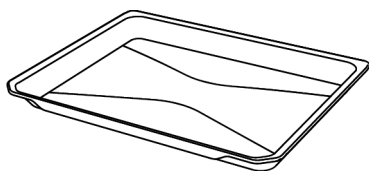

#### Drátěný gril

Používá se ke smažení nebo umístění jídla, které se má péct, smažit a dusit na požadované polici.

**U modelů s drátěnými policemi :**

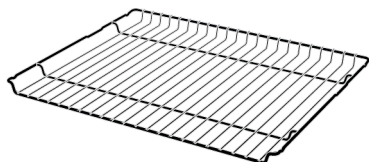

**U modelů Modely bez drátěných polic :**

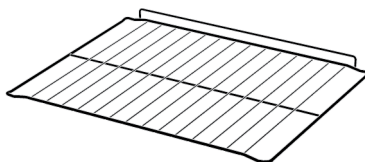

### 3.5 Použití příslušenství výrobku

#### Palice pro přípravu jídel

Ve varné oblasti jsou 5 úrovní polohy police. Pořadí polic je také označeno čísly na předním rámu trouby.

**U modelů s drátěnými policemi :**

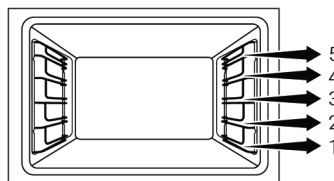

**U modelů Modely bez drátěných polic :**

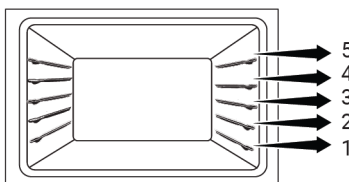

#### Umístění drátěného grilu na polici pro přípravu jídla

**U modelů s drátěnými policemi :**

Je důležité správně umístit drátěný gril na drátěné boční police. Při pokládání drátěného grilu na požadovanou polici musí

být otevřená část na přední straně. Pro lepší vaření musí být drátěný gril zajištěn na dorazu drátěné polici. Nesmí přecházet přes doraz a dotýkat se zadní stěny trouby.

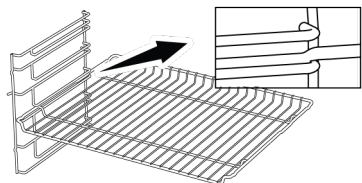

#### U modelů Modely bez drátěných polic :

Je důležité správně umístit drátěný gril na boční polici. Drátěný gril má při umístění na polici jeden směr. Při pokládání drátěného grilu na požadovanou polici musí být otevřená část na přední straně.

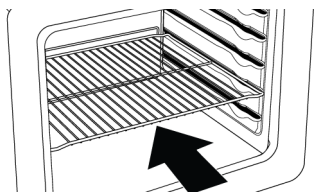

#### Položte plech na doporučenou polici

##### U modelů s drátěnými policemi :

Je důležité plech správně umístit na drátěné boční polici. Při pokládání plechu na požadovanou polici musí být otevřená část na přední straně. Pro lepší vaření musí být plech zajištěn na dorazové zásuvce na drátěné polici. Nesmí přecházet přes doraz a dotýkat se zadní stěny trouby.

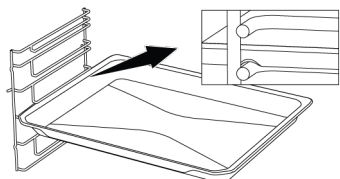

##### U modelů Modely bez drátěných polic :

Je důležité plech správně umístit na boční polici. Plech má při umísťování na polici jeden směr. Při pokládání plechu na požadovanou polici musí být otevřená část na přední straně.

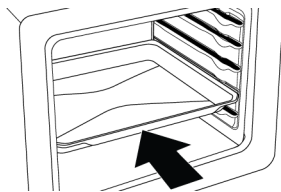

#### Funkce zastavení drátěného grilu

K dispozici je funkce zastavení, která zabrání vysunutí drátěného grilu z police. Díky této funkci můžete jídlo snadno a bezpečně vyjmout. Při vyjímání drátěného grilu jej můžete táhnout dopředu, dokud nedosáhne bodu zastavení. Chcete-li jej zcela odstranit, musíte přes tento bod přejít.

#### U modelů s drátěnými policemi :

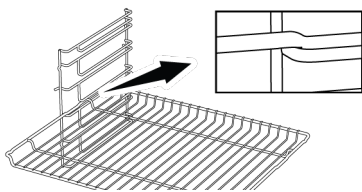

#### U modelů Modely bez drátěných polic :

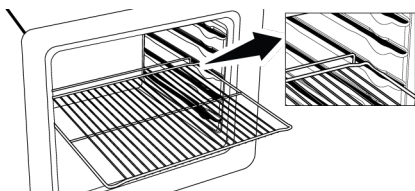

#### Funkce zastavení plechu - U modelů s drátěnými policemi

K dispozici je také funkce zastavení, která zabrání vysunutí plechu z police. Při vyjímání plechu jej uvolněte ze zadního dorazu a táhněte směrem k sobě, dokud nedosáhne přední strany. Chcete-li jej zcela odstranit, musíte přes doraz přejít.

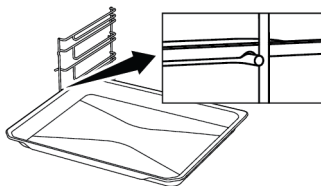

## Správné umístění drátěného grilu a plechu na teleskopické kolejnici - U modelů s drátěnými policemi a teleskopickým modelem

Díky teleskopickým kolejnici lze plechy nebo drátěný gril snadno uložit i vyjmout. Při použití plechů a drátěných grilů s teleskopickou kolejnici je třeba dbát na to, aby kolíky na přední a zadní straně teleskopických kolejnici dosedaly na okraje grilu a plechu (zobrazeno na obrázku).

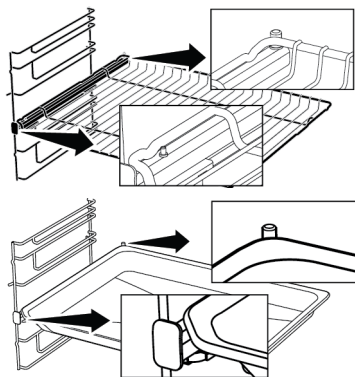



### 3.6 Technické specifikace

Obecné specifikace	
Vnější rozměry produktu (výška/šířka/hloubka) (mm)	595 /594 /567
Instalační rozměry trouby (výška/šířka/hloubka) (mm)	590-600 /560 /min. 550
Napětí/Frekvence	220-240 V ~; 50 Hz
Použitý typ a průřez kabelu/vhodný pro použití ve výrobku	min. H05VV-FG 3 x 1,5 mm <sup>2</sup>
Celková spotřeba energie (kW)	3,3
Typ trouby	Multifunkční trouba

Základy: Informace na energetickém štítku elektrických trub domácího typu jsou uvedeny v souladu s normou EN 60350-1 / IEC 60350-1. Hodnoty jsou určeny v Horní a spodní ohřev nebo (pokud existují) Spodní/horní ohřev s pomocí ventilátoru funkcích se standardním zatížením.

Třída energetické účinnosti je určena v souladu s následující prioritou v závislosti na tom, zda výrobek má příslušné funkce či nikoli: 1-Ekonomický ohřev ventilátorem , 2-Ohřev ventilátorem , 3-Částečný gril s pomocí ventilátoru , 4-Horní a spodní ohřev.

-  Technické specifikace se mohou změnit bez předchozího upozornění za účelem zlepšení kvality produktu.
-  Obrázky v této příručce jsou schematické a nemusí přesně odpovídat vašemu produktu.
-  Hodnoty uvedené na štítcích výrobků nebo v doprovodné dokumentaci jsou získány v laboratorních podmínkách v souladu s příslušnými normami. V závislosti na provozních a okolních podmínkách produktu se tyto hodnoty mohou lišit.

## 4 První použití



Než začnete výrobek používat, doporučujeme provést následující kroky uvedené v následujících částech.

### 4.1 První nastavení časovače



**i** Před použitím trouby vždy nastavte denní čas. Pokud jej nenastavíte, některé modely trouby nebudou fungovat.

1. Zapněte troubu stisknutím tlačítka ①.
2. Spodní klávesy aktivujete stisknutím klávesy .

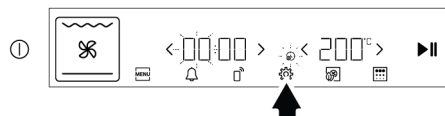

3. Stiskněte tlačítko , dokud se na displeji neobjeví symbol .
  - ⇒ Pole hodin a symbol  blikají na displeji.



4. Dotkněte se tlačítek </> oblasti zobrazení hodin/času pro nastavení denní doby a opětovným stisknutím tlačítka  aktivujte pole minut.
  - ⇒ Na displeji bliká pole minut a symbol .

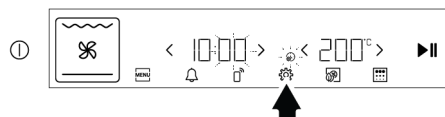

**i** Klávesy >/< oblasti zobrazení hodin/času a oblasti zobrazení teploty budou aktivovány a viditelné, když posunete ruku blíže k obrazovce.

5. Dotkněte se tlačítek </> oblasti zobrazení hodin/času pro nastavení minut a opětovným stisknutím tlačítka  potvrďte nastavení.

⇒ Nastavení denní doby je potvrzeno a displej se vrátí na úvodní spouštěcí displej.



**i** Pokud není provedeno počáteční nastavení času, denní doba se začne zvyšovat od 12:00. Nastavení denní doby můžete změnit později, jak je popsáno v části „Nastavení“.

**i** V případě dlouhého výpadku proudu se nastavení denní doby zruší. Měl by být nastaven znovu.

### 4.2 Počáteční čištění

1. Odstraňte veškerý obalový materiál.
2. Vyměňte veškeré příslušenství z trouby dodané s výrobkem.
3. Nechte výrobek běžet 30 minut a poté jej vypněte. Tímto způsobem se spálí a vyčistí zbytky a vrstvy, které mohly v troubě zůstat při výrobě.
4. Při používání výrobku vyberte nejvyšší teplotu a provozní funkci, se kterou pracují všechna topná tělesa ve vašem výrobku. Viz „Provozní funkce trouby“. V následující části se dozvíte, jak troubu ovládat.
5. Počkejte, až trouba vychladne.
6. Otřete povrchy výrobku vlhkým hadříkem nebo houbou a osušte hadříkem.

#### Před použitím příslušenství:

Příslušenství, které vyjmete z trouby, očistěte vodou se saponátem pomocí měkké houbičky.

**OZNÁMENÍ:** Některé saponáty nebo čisticí prostředky mohou způsobit poškození povrchu. Při čištění nepoužívejte abrazivní čisticí prostředky, čisticí prášky, čisticí krémy nebo ostré předměty.

**OZNÁMENÍ:** Při prvním použití může po několik hodin z trouby vycházet kouř a zápach. To je normální a k jeho odstranění postačí dobré větrání. Vyvarujte se přímého vdechování kouře a zápachu, který se tvoří.

### 5.1 Všeobecné informace o používání trouby

**Chladicí ventilátor ( Liší se v závislosti na modelu produktu. \* Nemusí být k dispozici ve vašem produktu. )**

Váš výrobek je vybaven chladícím ventilátorem. Chladicí ventilátor se v případě potřeby aktivuje automaticky a ochlazuje přední stranu výrobku i nábytek. Po dokončení procesu chlazení se automaticky deaktivuje. Horký vzduch vychází přes dvířka trouby. Tyto ventilační otvory nezakrývejte. Jinak se může trouba přehřát. Chladicí ventilátor pokračuje v provozu během provozu trouby nebo po vypnutí trouby (přibližně 20-30 minut). Pokud pečete naprogramováním časovače trouby, na konci doby pečení se vypne chladicí ventilátor se všemi funkcemi. Doba chodu chladicího ventilátoru nemůže uživatel určit. Zapíná se a vypíná se automaticky. Toto není chyba.

#### Osvětlení trouby

Osvětlení trouby se zapne, když trouba začne péct. U některých modelů je osvětlení zapnuto během celého pečení, u některých se po určité době vypne.

Pokud jsou dvířka výrobku otevřena během používání trouby nebo v zavřené poloze, osvětlení trouby se automaticky zapne.

### 5.2 Obsluha řídicí jednotky trouby

#### Obecná varování pro řídicí jednotku trouby

- Maximální doba, kterou lze nastavit pro ukončení procesu vaření, je 5:59 hodin. Ve funkci udržování teploty je tentokrát 23:59 hodin. V případě výpadku proudu bude nastavená doba vaření a vaření zrušena.
- Během provádění jakýchkoli úprav blikají na displeji příslušné symboly. Úpravy uložíte buď stisknutím příslušného tlačítka v popisu, nebo krátce počkáte.
- Pokud je doba vaření nastavena při spuštění vaření, zbývající čas se zobrazí na displeji. Pokud není nastavena doba vaření, na displeji se zobrazí uplynulá doba. V některých provozních funkcích je nastaveno rychlé přehřívání. Uplynulý čas nebo časy vaření se začnou zobrazovat na displeji, když je dokončeno rychlé přehřívání a vnitřní teplota trouby dosáhne nastavené teploty.

#### Kontrolní jednotka

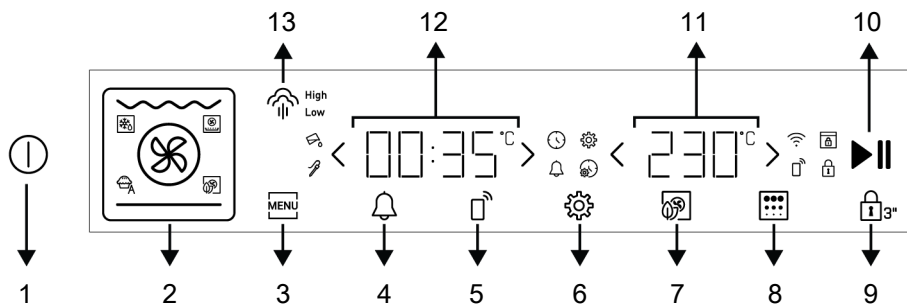

- 1 Tlačítko Zapnutí/Vypnutí
- 3 Tlačítko nabídky
- 5 Tlačítko kontroly odstranění
- 7 Klíč na vytápění eko ventilátoru
- 9 Tlačítko uzavření tlačítek
- 11 Oblast kontrolky teploty
- 13 Tlačítko páry

- > Tlačítko zvýšení
  - < Tlačítko snížení
  -  Symbol času pečení
  -  Symbol alarmu
  -  Symbol nastavení
  -  Symbol denní doby
  -  Rozsvítí se Symbol Zámku tlačítek
  -  Symbol teploty
  -  Symbol wifi \*
  -  Symbol sondy na maso \*
  -  Symbol zámku dveří \*
  -  Symbol kontroly odstranění \*
  - Low Symbol nízké úrovně páry \*
  - High Symbol vysoké úrovně páry \*
  -  Přidejte výstražný symbol vody \*
- \* Liší se v závislosti na modelu produktu. \*  
Nemusí být k dispozici ve vašem produktu.

## Zapnutí trouby

Zapněte troubu stisknutím tlačítka ①.  
Zobrazí se první úvodní displej.

 Pokud na tomto displeji není provedeno žádné nastavení týkající se trouby, trouba se po určité době vypne a na displeji se zobrazí denní doba.

## Vypnutí trouby

Vypněte troubu stisknutím tlačítka ①. Na displeji se zobrazí denní doba.



- 2 Zobrazení funkcí
- 4 Tlačítko alarmu
- 6 Tlačítko nastavení
- 8 Tlačítko čištění vysokou teplotou
- 10 Tlačítko start / stop pečení
- 12 Oblast kontrolky času / trvání

## Ruční vaření výběrem teploty a funkce provozu trouby

Jídlo můžete vařit ručním ovládáním (pod vlastní kontrolou) bez nastavení doby vaření výběrem teploty a provozní funkce specifické pro vaše jídlo.

1. Zapněte troubu stisknutím tlačítka ①.
2. Pomocí funkčního displeje vytvořte provozní funkci podle ohřívačů, které chcete ovládat. Podrobné informace o vytvoření provozní funkce naleznete v sekci Provozní funkce trouby [► 14].



 Pro vaření ve funkci Ekonomický ohřev ventilátorem nelze výběr prostřednictvím funkčního displeje. Chcete-li aktivovat funkci Ekonomický ohřev ventilátorem, aktivujte dolní tlačítka stisknutím tlačítka . Tuto provozní funkci vyberte stisknutím klávesy . Teplotu a čas můžete nastavit podle následujících kroků. Teplotu a čas můžete nastavit jako v následujících krocích. Když trouba pracuje ve funkci Ekonomický ohřev ventilátorem, Ekonomický ohřev ventilátorem „zelená“ barva na displeji zbledá, když vnitřní teplota trouby dosáhne nastavené teploty nebo když jsou otevřena dvířka trouby.

3. Na displeji se zobrazí předdefinovaná teplota pro vámi vytvořenou provozní funkci. Chcete-li tuto teplotu změnit, stiskněte tlačítka </> v oblasti zobrazení teploty.



- i** Klávesy >/< oblasti zobrazení hodin/času a oblasti zobrazení teploty budou aktivovány a viditelné, když posunete ruku blíže k obrazovce.

- i** Pokud změníte provozní funkci po změně předdefinované teploty pro provozní funkce, na displeji se zobrazí poslední nastavená teplota. Pokud však nastavená teplota není v teplotním rozsahu zvolené provozní funkce, zobrazí se doporučená teplota pro tuto provozní funkci.

4. Po nastavení pracovní funkce a teploty začnete vařit stisknutím tlačítka ▶||.

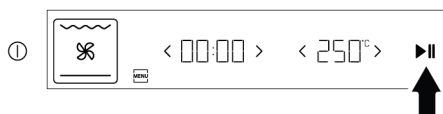

- ⇒ Vaše trouba začne okamžitě pracovat ve vámi vytvořené funkci a nastavené teplotě. Rychlé předehřátí je definováno v některých provozních funkcích. Během předehřívání se na displeji zobrazuje animace. Po dokončení předehřívání, když vnitřní teplota trouby dosáhne nastavené teploty, na obrazovce se zobrazí krátká animace a ozve se krátké pípnutí. Po pípnutí se na displeji začne zobrazovat uplynulý čas. Vzhledem k tomu, že ruční vaření se provádí bez nastavení doby vaření, trouba se automaticky nevypne. Vaření musíte ovládat sami a vypnout. Po dokončení vaření se

dotkněte tlačítka ▶|| pro ukončení vaření nebo se dotkněte tlačítka ⓪ pro úplné vypnutí trouby.

### Vaření nastavením doby vaření;

Výběrem teploty a provozní funkce specifické pro vaše jídlo a nastavením doby vaření prostřednictvím řídicí jednotky můžete nechat troubu automaticky vypnout na konci doby.

1. Zapněte troubu stisknutím tlačítka ⓪.
2. Pomocí funkčního displeje vytvořte provozní funkci podle ohřívačů, které chcete ovládat. Podrobné informace o vytvoření provozní funkce naleznete v sekci Provozní funkce trouby [▶ 14].



3. Na displeji se zobrazí předdefinovaná teplota pro vámi vytvořenou provozní funkci. Chcete-li tuto teplotu změnit, stiskněte tlačítka </> v oblasti zobrazení teploty.





- i** Klávesy >/< oblasti zobrazení hodin/času a oblasti zobrazení teploty budou aktivovány a viditelné, když posunete ruku blíže k obrazovce.

- i** Pokud změníte provozní funkci po změně předdefinované teploty pro provozní funkce, na displeji se zobrazí poslední nastavená teplota. Pokud však nastavená teplota není v teplotním rozsahu zvolené provozní funkce, zobrazí se doporučená teplota pro tuto provozní funkci.

4. Stisknutím tlačítek </> v oblasti zobrazení hodin/času nastavte čas vaření.

⇒ Na displeji se zobrazí symbol .



① Chcete-li rychle nastavit čas vaření, po nastavení provozní funkce a teploty můžete aktivovat čas vaření na 30 minut stisknutím tlačítka  oblasti zobrazení hodin/času a změnit čas pomocí tlačítek .

① Doba vaření se prodlužuje o 1 minutu během prvních 15 minut a o 5 minut po 15 minutách.

5. Po nastavení pracovní funkce, teploty a doby vaření začnete vařit stisknutím tlačítka .



6. Vaše trouba začne okamžitě pracovat s funkcí, kterou jste vytvořili, a nastavenou teplotou. Některé provozní funkce mají funkci rychlého předehřevu. Během předehřívání se na displeji zobrazuje animace. Po dokončení předehřívání, když vnitřní teplota trouby dosáhne nastavené teploty, na displeji se zobrazí krátká animace a ozve se krátké pípnutí. Po pípnutí se na displeji začne odpočítávat doba vaření. Po dokončení nastavené doby vaření se zobrazí „End“, zazní zvukové upozornění a vaření se zastaví.

7. Zvukový signál bude znít po dobu dvou minut. Pokud se během zvukového signálu dotknete tlačítka  a na displeji se zobrazí text „End“ (Konec), trouba bude pokračovat v provozu po neomezenou dobu. Pokud se dotknete tlačítka ①, trouba se vypne. Pokud se dotknete jiného tlačítka než těchto tlačítek, zvukový signál se zastaví.

## 5.3 Nastavení

### Aktivace zámku klíče

Pomocí funkce zámku kláves můžete zabránit zásahu do řídicí jednotky během vaření. Záмок kláves nelze provést, pokud vaření neprobíhá.

1. Při vaření v troubě se dotkněte tlačítka , které se zobrazí na displeji.





⇒ Oblast zobrazení teploty zobrazuje odpočítávání 3-2-1. Po dokončení odpočítávání se aktivuje záмок kláves a na displeji se zobrazí symbol .

① Pokud je záмок klíčů aktivní, nelze použít jiná tlačítka na řídicí jednotce kromě tlačítka ①.

### Deaktivace zámku klíče

1. Dotkněte se tlačítka  na displeji.

2. Stiskněte tlačítko , dokud symbol  nezmizí z displeje.

⇒ Symbol  zmizí z displeje a záмок kláves je deaktivován.

### Nastavení budíku

Řídicí jednotku produktu můžete také použít pro jakýkoli jiný účel varování nebo připomenutí, než je vaření.

Budík nemá žádný vliv na provozní funkce trouby. Používá se pro varovné účely. Například můžete použít budík, když chcete v určitou dobu otočit jídlo v troubě. Jakmile nastavíte čas, hodiny vydají zvukovou výstrahu.

① Maximální doba trvání alarmu může být 23 hodin a 59 minut.

1. Zapněte troubu stisknutím tlačítka ①.

2. Spodní klávesy aktivujete stisknutím klávesy .



3. Stisknutím tlačítka nastavte čas budíku.

⇒ Na displeji začne blikat symbol .

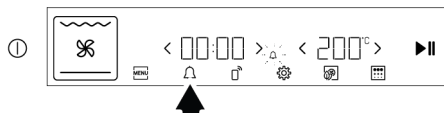

4. Nastavte čas alarmu stisknutím tlačítka </> v oblasti zobrazení času/času. Opětovným stisknutím tlačítka potvrďte nastavení.



⇒ Čas alarmu je nastaven a na displeji se neustále rozsvítí symbol . Chcete-li vidět zbývajcí čas budíku, musíte se znovu dotknout tlačítka .

5. Po dokončení doby alarmu začne blikat symbol  a uslyšíte zvukovou výstrahu.

### Vypnutí alarmu

1. Na konci doby alarmu bude zvukový signál znít po dobu dvou minut. Dotkněte se libovolného tlačítka pro zastavení zvukového signálu.



⇒ Zvukový signál je ztlumen.

### Pokud chcete alarm zrušit;

1. Stiskněte tlačítko pro resetování času alarmu. Dotýkejte se tlačítka <, dokud se na displeji nezobrazí „00:00“.

### Nastavení hlasitosti

Můžete nastavit hlasitost řídicí jednotky. Chcete-li provést toto nastavení, vaše trouba nesmí vařit.



1. Zapněte troubu stisknutím tlačítka .
2. Spodní klávesy aktivujete stisknutím klávesy .

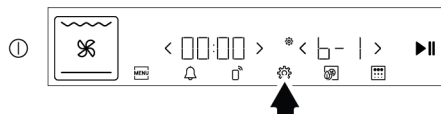

3. Stiskněte tlačítko , dokud se na displeji nezobrazí „b-1“, nebo „b-2“.





⇒ Na displeji bliká symbol .

4. Upravte požadovaný tón stisknutím tlačítka </> oblasti zobrazení teploty.
5. Potvrďte nastavení stisknutím tlačítka  nebo stisknutím tlačítka  přejděte na další nastavení.

### Nastavení jasu displeje

Můžete nastavit jas displeje řídicí jednotky. Chcete-li provést toto nastavení, vaše trouba nesmí být v režimu vaření.



1. Zapněte troubu stisknutím tlačítka .
2. Spodní klávesy aktivujete stisknutím klávesy .

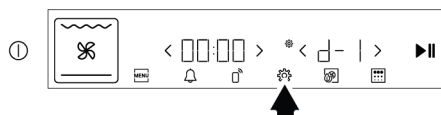

3. Klepněte na tlačítko , dokud se na displeji neobjeví „d-1“, „d-2“ nebo „d-3“.



⇒ Na displeji bliká symbol .

4. Nastavte požadovaný jas stisknutím tlačítka </> v oblasti zobrazení teploty. (**d-1, d-2, d-3**)
5. Potvrďte nastavení stisknutím tlačítka  nebo stisknutím tlačítka  přejděte na další nastavení.

## Připojení trouby k bezdrátové síti a úvod do aplikace „HomeWhiz“

Připojte troubu k bezdrátové síti pomocí chytrého zařízení, které můžete zkontrolovat pomocí aplikace „HomeWhiz“. Chcete-li to provést, nejprve nainstalujte aplikaci „HomeWhiz“ do svého chytrého zařízení. Aplikace „HomeWhiz“ je k dispozici na mobilních operačních systémech IOS a Android.

**i** Po stažení aplikace „HomeWhiz“ si musíte vytvořit vlastní domov podle kroků aplikace.

**i** Troubu můžete připojit k bezdrátové síti a povolit dálkové ovládání podle kroků uvedených v aplikaci.

1. Zapněte troubu stisknutím tlačítka ①.
2. Spodní klávesy aktivujete stisknutím klávesy **MENU**.



3. Stiskněte současně tlačítka **MENU** a ① po dobu asi 3 sekund.

⇒ Když trouba přejde do režimu nastavení, na displeji teploty se zobrazí odpočítávání 3-2-1 a na displeji bliká symbol .

4. Otevřete aplikaci "HomeWhiz", kterou jste nainstalovali do svého chytrého zařízení. Po vytvoření vlastního domova vyberte troubu pod kuchyňskými výrobky, do aplikace zadejte skladové číslo svého produktu a postupujte podle pokynů v aplikaci.

**i** Skladové číslo produktu je číslo začínající na „77...“, které se nachází ve spodní části předního krytu příručky.

5. Dokončete zavedení trouby do aplikace podle kroků aplikace.



⇒ Po dokončení připojení se symbol  rozsvítí nepřetržitě.



## Aktivace dálkového ovládání trouby

Po zavedení do aplikace „HomeWhiz“ lze dálkové ovládání trouby provést:

1. Zatímco je na displeji viditelný symbol , dotkněte se jednou tlačítka **MENU**.

⇒ Symbol **MENU** se objeví na displeji spolu se symbolem .

**i** Pokud symbol  není na obrazovce viditelný, dotkněte se tlačítka **MENU**, dokud se na displeji neobjeví symbol .

**i** Pokud se na displeji objeví symbol , ale při stisknutí tlačítka **MENU** uslyšíte chybový signál a na displeji se neobjeví symbol **MENU** nebo bliká symbol , zkontrolujte připojení k internetu, ke kterému jste produkt připojili. Pokud je připojení k internetu dobré a problém přetrvává, opakujte kroky instalace.

## Odstranění přiřazení připojené trouby „HomeWhiz“

Po přidání produktu do aplikace „HomeWhiz“ se informace o vašem produktu budou shodovat s uživatelským účtem, který jste použili pro „HomeWhiz“. Chcete-li smazat shodu, pokud ztratíte přístup k účtu, který používáte v aplikaci, nebo z jiných důvodů, je třeba provést následující kroky.

1. Zapněte troubu stisknutím tlačítka ①.
2. Spodní klávesy aktivujete stisknutím klávesy **MENU**.

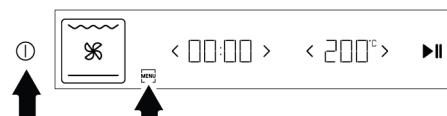

3. Stiskněte tlačítka **MENU** a ① po dobu asi 5 sekund.

⇒ Na displeji se zobrazí odpočítávání od 5.

- Po dokončení odpočítávání se na displeji zobrazí animace odstranění shody.
- Jakmile je proces párování bez problémů dokončen, ozve se varovný zvuk a trouba se restartuje.



Pokud během procesu odstranění shody dojde k problému a proces nelze dokončit, uslyšíte chybový zvuk.

- Po dokončení procesu smazání odpovídajícího produktu restartujte produkt, který můžete představit svému účtu „HomeWhiz“.

#### Soulad s normami a informace o testování / EU prohlášení o shodě

	Vývoj, výroba a prodej tohoto výrobku probíhají v souladu s bezpečnostními pravidly stanovenými ve všech příslušných právních předpisech Evropské unie.
<b>Frekvenční pásmo</b>	: 2.4 Ghz
<b>Max. přenosový výkon</b>	: max. 100 mW
<b>CE prohlášení o shodě</b>	
Společnost Arçelik A.Ş. prohlašuje, že tento výrobek je v souladu se směrnicí 2014/53/EU. Podrobné prohlášení o shodě RED je k dispozici online na webových stránkách <a href="http://support.beko.com">support.beko.com</a> v rámci dodatečných dokumentů na stránce produktu pro váš výrobek.	

Definovaná doba podpory aktualizace softwaru související s kybernetickou bezpečností je záruční dobou produktu. Po uplynutí této doby nejsou aktualizace softwaru související s kybernetickou bezpečností zaručeny.

Tento produkt shromažďuje a přenáší data o používání po připojení k internetu (např. nastavení teploty, doba používání, chybové

kódy). V souladu se zákonem EU o údajích (nařízení EU 2023/2854) máte právo k těmto údajům přistupovat a spravovat je. Podrobnosti o tom, jaké údaje shromažďujeme, jak je používáme a jak k nim přistupovat, najdete na adrese:

[www.homewhiz.com/eu-data-act-policy](http://www.homewhiz.com/eu-data-act-policy)

## 6 Obecné informace o vaření

V této části najdete tipy na přípravu a vaření jídla.

Navíc tato část popisuje některé potraviny testované výrobcí a nevhodnější nastavení pro tyto potraviny. Uvádí také vhodná nastavení trouby a příslušenství právě u těchto jídel.

### 6.1 Obecná upozornění týkající se pečení v troubě

- Při otevírání dvířek trouby během pečení nebo po něm se může objevit horká pára. Pára může způsobit popáleniny rukou, obličeje a / nebo očí. Při otevírání dvířek trouby zůstaňte v pozdálí.
- Intenzivní pára vznikající při pečení může vlivem rozdílu teplot vytvářet kondenzované kapky vody na vnitřní a vnější straně trouby a na horní části nábytku. Jedná se o normální, fyzický jev.
- Hodnoty teploty a času vaření uvedené u jednotlivých potravin se mohou lišit v závislosti na receptu a množství. Z tohoto důvodu jsou tyto hodnoty uvedeny jako rozsahy.
- Před zahájením vaření vždy vyjměte nepoužitá příslušenství z trouby. Příslušenství, které zůstane v troubě, může zabránit tomu, aby se vaše jídlo vařilo při správných hodnotách.

- U potravin, které budete vařit podle svého vlastního receptu, se můžete odkázat na podobné potraviny uvedené v tabulkách vaření.
- Použití dodaného příslušenství zajišťuje nejlepší výkon při vaření. Vždy dodržujte varování a informace poskytnuté výrobcem pro externí nádoby, které budete používat.
- Pečicí papír, který používáte během vaření, seřízněte dle velikosti nádoby, do které jej chcete vložit. Pečicí papír, který přesahuje z nádoby, může způsobit nebezpečí popálení a ovlivnit kvalitu pečení. Použijte pečicí papír vhodný pro daný teplotní rozsah.
- Pro dobrý výkon pečení uložte potraviny na doporučenou polici. Během pečení neměňte polohu police.
- Používáte-li pečicí papír, na spodní straně pokrmu lze pozorovat malé zhnědnutí. V této situaci může být nutné prodloužit dobu vaření přibližně o 10 minut.
- Hodnoty uvedené v tabulkách vaření jsou určeny na základě testů prováděných v našich laboratořích. Hodnoty vhodné pro vás se mohou od těchto hodnot lišit.
- Umístěte jídlo na příslušnou polici doporučenou v tabulce vaření. Spodní police trouby je považován za polici č. 1.

### Tipy na pečení moučníků

- Pokud je moučník příliš suchý, zvyšte teplotu o 10 °C a zkraťte dobu pečení.
- Pokud je moučník vlhký, použijte malé množství kapaliny nebo snižte teplotu o 10 °C.
- Pokud je horní část moučnicku spálená, položte ho na spodní polici, snižte teplotu a prodlužte dobu pečení.
- Pokud je vnitřek moučnicku dobře upečen, ale zvenku je lepkavý, použijte méně kapaliny, snižte teplotu a zvyšte dobu vaření.

## 6.1.1 Pečivo a potraviny do trouby

### Obecné informace

- Pro dobrý výkon vaření doporučujeme používat příslušenství výrobku. Pokud budete používat externí nádoby, preferujte tmavé, nelepící a tepelně odolné nádoby.
- Pokud je přehřívání doporučeno v tabulce vaření, ujistěte se, že vkládáte jídlo do přehřáté trouby.
- Pokud k vaření použijete drátěný gril, umístěte nádobu s jídlem do středu drátěného grilu a ne do blízkosti zadní stěny.
- Všechny ingredience používané při výrobě pečiva by měly být čerstvé a měly by mít pokojovou teplotu.
- Stav vaření potravin se může lišit v závislosti na množství jídla a velikosti nádobí.
- Kovové, keramické a skleněné formy prodlouží dobu vaření a spodní vrstvy cukrářských výrobků nezhnednou rovnoměrně.

### Tipy pro přípravu pečiva

- Pokud je pečivo příliš suché, zvyšte teplotu o 10 °C a zkraťte dobu pečení. Navlhčete list těsta směsí skládající se z mléka, oleje, vajec a jogurtu.
- Pokud se pečivo peče pomalu, ujistěte se, že tloušťka připraveného pečiva nepřetéká z plechu.
- Pokud je pečivo na povrchu nahnědlé, ale spodní vrstva není upečená, ujistěte se, že se na dno plechu nedostalo příliš velké množství směsi, kterou jste použili na potřetí pečiva. Pro rovnoměrné opečení se pokuste rozložit směs rovnoměrně mezi listy těsta a pečivo.
- Pečte pečivo v poloze a teplotě, které jsou uvedené v tabulce vaření. Pokud není spodní vrstva dostatečně upečená, položte váš výrobek na spodní polici a pokračujte v pečení.

## Varný stůl na pečivo a jídlo v troubě

### Doporučení pro pečení na jednom plechu

Potraviný	Příslušenství k použití	Provozní funkce	Poloha police	Teplota (°C)	Čas pečení (min.) (přibližně)
Moučník na plechu	Standardní plech *	Horní a spodní ohřev	3	180	30 ... 45
Moučník ve formě	Forma na moučník na drátěném grilu **	Ohřev ventilátorem	2	180	30 ... 40
Koláčky	Standardní plech *	Horní a spodní ohřev	3	160	25 ... 35
Koláčky	Standardní plech *	Ohřev ventilátorem	3	150	25 ... 35
Piškotové koláče	Kulatá dortová forma o průměru 26 cm se svorkou na drátěném grilu **	Horní a spodní ohřev	2	150	30 ... 40
Piškotové koláče	Kulatá dortová forma o průměru 26 cm se svorkou na drátěném grilu **	Ohřev ventilátorem	2	150	35 ... 45
Koláčky	Plech na pečivo *	Horní a spodní ohřev	3	170	25 ... 40
Koláčky	Plech na pečivo *	Ohřev ventilátorem	3	170	20 ... 30
Pečivo	Standardní plech *	Horní a spodní ohřev	2	200	30 ... 40
Pečivo	Standardní plech *	Spodní/horní ohřev s pomocí ventilátoru	2	180	35 ... 45
Brioška	Standardní plech *	Horní a spodní ohřev	2	200	20 ... 35
Brioška	Standardní plech *	Ohřev ventilátorem	3	180	20 ... 30
Celý chléb	Standardní plech *	Horní a spodní ohřev	3	200	30 ... 45
Celý chléb	Standardní plech *	Ohřev ventilátorem	3	200	30 ... 40
Lasagne	Skleněná / kovová obdélníková nádoba na drátěném grilu **	Horní a spodní ohřev	2 nebo 3	200	30 ... 45
Jablečný koláč	Kulatá černá kovová forma, průměr 20 cm na drátěném grilu **	Horní a spodní ohřev	2	180	50 ... 70

Potraviný	Příslušenství k použití	Provozní funkce	Poloha police	Teplota (°C)	Čas pečení (min.) (přibližně)
Jablečný koláč	Kulatá černá kovová forma, průměr 20 cm na drátěném grilu **	Ohřev ventilátorem	3	170	50 ... 65
Pizza	Standardní plech *	Horní a spodní ohřev	2	250	10 ... 20
Pizza	Standardní plech *	Funkce Pizza	2	280	5 ... 10

V případě každého jídla se doporučuje předehřev.

\*Toto příslušenství váš spotřebič nemusí obsahovat.

\*\*Toto příslušenství není součástí produktu. Jsou to komerčně dostupné doplňky.

### Doporučení pro přípravu jídel s dvěma plechy

Potraviný	Příslušenství k použití	Provozní funkce	Poloha police	Teplota (°C)	Čas pečení (min.) (přibližně)
Koláčky	2-Standardní plech * 4-Plech na pečivo *	Ohřev ventilátorem	2 - 4	150	25 ... 35
Koláčky	2-Standardní plech * 4-Plech na pečivo *	Ohřev ventilátorem	2 - 4	170	25 ... 35
Pečivo	1-Standardní plech * 4-Plech na pečivo *	Ohřev ventilátorem	1 - 4	180	40 ... 50
Brioška	2-Standardní plech * 4-Plech na pečivo *	Ohřev ventilátorem	2 - 4	180	20 ... 30

V případě každého jídla se doporučuje předehřev.

\*Toto příslušenství váš spotřebič nemusí obsahovat.

\*\*Toto příslušenství není součástí produktu. Jsou to komerčně dostupné doplňky.

### Tabulka vaření s provozními funkcemi "Ekonomický ohřev ventilátorem"

- Neměňte nastavení teploty po zahájení vaření v provozní funkci "Ekonomický ohřev ventilátorem".
- Během pečení v provozní funkci "Ekonomický ohřev ventilátorem" neotvírejte dvířka trouby Pokud dvířka

neotevřete, vnitřní teplota je optimalizována pro úsporu energie, tato teplota se může lišit od teploty zobrazené na displeji.

- Během používání provozní funkce "Ekonomický ohřev ventilátorem" troubu nepředehřívajte.

Potraviný	Příslušenství k použití	Poloha police	Teplota (°C)	Čas pečení (min.) (přibližně)
Koláčky	Standardní plech *	3	160	25 ... 35
Koláčky	Standardní plech *	3	180	25 ... 35
Pečivo	Standardní plech *	3	200	45 ... 55
Brioška	Standardní plech *	3	200	35 ... 45

\*Toto příslušenství váš spotřebič nemusí obsahovat.

\*\*Toto příslušenství není součástí produktu. Jsou to komerčně dostupné doplňky.

## 6.1.2 Maso, ryby a drůbež

### Klíčové body grilování

- Okořenění citronovou šťávou a pepřem celého kuřete, krůty a velkých kousků masa před vařením zvýší výkon vaření.
- Vaření masa s kostmi trvá o 15 až 30 minut déle než smažení řízků.
- Měli byste počítat asi 4 až 5 minut doby vaření na centimetr tloušťky masa.

- Po uplynutí doby vaření ponechte maso v troubě přibližně 10 minut. Šťáva z masa se lépe rozmísťí do smaženého masa a při krájení masa tolik nevytéká.
- Ryby by měly být umístěny na střední nebo nízké polici v tepelně odolné misce.
- Pokrmy uvedené v tabulce vaření vařte na jednom plechu.

### Varný stůl na maso, ryby a drůbež

Potraviný	Příslušenství k použití	Provozní funkce	Poloha police	Teplota (°C)	Čas pečení (min.) (přibližně)
Steak (celý) / Roštěná (1 kg)	Standardní plech *	Spodní/horní ohřev s pomocí ventilátoru	3	15 minut 250/ max, po 180 ... 190	60 ... 80
Jehněčí kolínko (1,5-2 kg)	Standardní plech *	Spodní/horní ohřev s pomocí ventilátoru	3	170	85 ... 110
Smažené kuře (1,8-2 kg)	Drátěný gril * Jeden plech položte na spodní policičku.	Spodní/horní ohřev s pomocí ventilátoru	2	15 minut 250/ max, po 190	60 ... 80
Smažené kuře (1,8-2 kg)	Drátěný gril * Jeden plech položte na spodní policičku.	Funkce „3D“	2	15 minut 250/ max, po 190	60 ... 80
Krůta (5,5 kg)	Standardní plech *	Spodní/horní ohřev s pomocí ventilátoru	1	25 minut 250/ max, po 180 ... 190	150 ... 210
Krůta (5,5 kg)	Standardní plech *	Funkce „3D“	1	25 minut 250/ max, po 180 ... 190	150 ... 210
Ryby	Drátěný gril * Jeden plech položte na spodní policičku.	Spodní/horní ohřev s pomocí ventilátoru	3	200	20 ... 30
Ryby	Drátěný gril * Jeden plech položte na spodní policičku.	Funkce „3D“	3	200	20 ... 30

V případě každého jídla se doporučuje předeheřev.

\*Toto příslušenství váš spotřebič nemusí obsahovat.

\*\*Toto příslušenství není součástí produktu. Jsou to komerčně dostupné doplňky.

### 6.1.3 Gril

Červené maso, ryby a drůbeží maso při grilování rychle zhnědnou, mají krásnou kůrku a nevysychají. Pro grilování je vhodné zejména maso z filet, maso na špízu, klobásy a šťavnatá zelenina (rajčata, cibule atd.).

#### Obecná varování

- Potraviny nevhodné ke grilování představují nebezpečí požáru. Grilujte pouze potraviny, které jsou vhodné pro gril na silném ohni. Také neumísťujte jídlo příliš daleko do zadní části grilu. Tato oblast je nejteplejší a tučná jídla se mohou vznítit.
- **Během grilování zavřete dvířka trouby. Nikdy negrilujte s otevřenými dvířky trouby. Horké povrchy mohou způsobit popáleniny!**

#### Tabulka grilování

Potraviny	Příslušenství k použití	Poloha police	Teplota (°C)	Čas pečení (min.) (přibližně)
Ryby	Drátěný gril	4 - 5	250	20 ... 25
Kuřecí kousky	Drátěný gril	4 - 5	250	25 ... 35
Fašírka (telecí) - 12 množství	Drátěný gril	4	250	20 ... 30
Jehněčí kotlety	Drátěný gril	4 - 5	250	20 ... 25
Bífeček - (masové kostičky)	Drátěný gril	4 - 5	250	25 ... 30
Telecí kotlety	Drátěný gril	4 - 5	250	25 ... 30
Gratinovaná zelenina	Drátěný gril	4 - 5	220	20 ... 30
Toastovaný chléb	Drátěný gril	4	250	1 ... 4

Po 5 minutách na grilu předeheřívání vynechejte.

Po 1/2 celkového času grilování kousky jídla otočte.

#### Klíčové body grilu

- Na gril připravujte co nejvíce potraviny podobné tloušťky a hmotnosti.
- Kusy ke grilování umístěte na drátěný gril nebo drátěný grilovací plech tak, že je rozmístíte, aniž byste překročili rozměry topidla.
- V závislosti na tloušťce kousků určených ke grilování se mohou doby přípravy uvedené v tabulce lišit.
- Posuňte drátěný gril nebo polici na požadovanou úroveň v troubě. Pokud pečete na drátěném grilu, zasuňte plech na spodní polici v troubě, bude na něj odkapávat olej. Vámi zvolený plech by měl mít takovou velikost, aby pokryl celou grilovací plochu. Takovýto plech nemusí být součástí balení vašeho spotřebiče. Pro snadné čištění nalijte do plechu trochu vody.

### 6.1.4 Testované potraviny

- Potraviny v této tabulce vaření jsou připravovány podle normy EN 60350-1 pro usnadnění testování výrobku pro kontrolní instituce.

## Tanulka vaření pro testované potraviny

### Doporučení pro pečení na jednom plechu

Potraviny	Příslušenství k použití	Provozní funkce	Poloha police	Teplota (°C)	Čas pečení (min.) (přibližně)
Křehké pečivo (sladké pečivo)	Standardní plech *	Horní a spodní ohřev	3	140	20 ... 30
Křehké pečivo (sladké pečivo)	Standardní plech *	Ohřev ventilátorem	U modelů s drátěnými policemi :3 U modelů Modely bez drátěných polic :2	140	15 .. 25
Koláčky	Standardní plech *	Horní a spodní ohřev	3	160	25 ... 35
Koláčky	Standardní plech *	Ohřev ventilátorem	3	150	25 ... 35
Piškotové koláče	Kulatá dortová forma o průměru 26 cm se svorkou na drátěném grilu **	Horní a spodní ohřev	2	150	30 ... 40
Piškotové koláče	Kulatá dortová forma o průměru 26 cm se svorkou na drátěném grilu **	Ohřev ventilátorem	2	150	35 ... 45
Jablečný koláč	Kulatá černá kovová forma, průměr 20 cm na drátěném grilu **	Horní a spodní ohřev	2	180	50 ... 70
Jablečný koláč	Kulatá černá kovová forma, průměr 20 cm na drátěném grilu **	Ohřev ventilátorem	3	170	50 ... 65

V případě každého jídla se doporučuje předehřev.

\*Toto příslušenství váš spotřebič nemusí obsahovat.

\*\*Toto příslušenství není součástí produktu. Jsou to komerčně dostupné doplňky.

### Doporučení pro přípravu jídel s dvěma plechy

Potraviny	Příslušenství k použití	Provozní funkce	Poloha police	Teplota (°C)	Čas pečení (min.) (přibližně)
Koláčky	2-Standardní plech * 4-Plech na pečivo *	Ohřev ventilátorem	2 - 4	150	25 ... 35
Křehké pečivo (sladké pečivo)	2-Standardní plech * 4-Plech na pečivo *	Ohřev ventilátorem	2 - 4	140	15 ... 25

V případě každého jídla se doporučuje předeheřev.

\*Toto příslušenství váš spotřebič nemusí obsahovat.

\*\*Toto příslušenství není součástí produktu. Jsou to komerčně dostupné doplňky.

## Gril

Potraviný	Příslušenství k použití	Poloha police	Teplota (°C)	Čas pečení (min.) (přibližně)
Fašírka (telecí) - 12 množství	Drátěný gril	4	250	20 ... 30
Toastovaný chléb	Drátěný gril	4	250	1 ... 3

U všech grilovaných jídel se doporučuje předeheřát troubu na 5 minut.  
Po 1/2 celkového času grilování kousky jídla otočte.

## 7 Údržba a čištění

### 7.1 Obecné informace o čištění

#### Obecná varování

- Před vyčištěním produktu vyčkejte, dokud produkt vychladne. Horké povrchy mohou způsobit popáleniny!
- Neaplikujte čisticí prostředky přímo na horké povrchy. To může způsobit trvalé skvrny.
- Výrobek by měl být po každé operaci důkladně vyčištěn a vysušen. Zbytky potravin se tak budou snadno čistit a zabráni se připálení těchto zbytků při dalším použití výrobku. Tím se prodlužuje životnost spotřebiče a snižují se často se vyskytující problémy.
- K čištění nepoužívejte parní čisticí prostředky.
- Některé saponáty nebo čisticí prostředky mohou způsobit poškození povrchu. Nevhodné čisticí prostředky jsou: bělidla, čisticí prostředky s obsahem čpavku, kyseliny nebo chloridy, parní čisticí prostředky, odvápnovací prostředky, odstraňovače skvrn a rzi, abrazivní čisticí prostředky (krémové čističe, abrazivní prášky, abrazivní a škrabací škrabky, drátěnky, houbičky, čisticí hadry obsahující nečistoty a zbytky čisticích prostředků).
- Při čištění po každém použití není potřeba žádný speciální čisticí prostředek. Spotřebič čistěte pomocí

prostředku na mytí nádobí, teplé vody a měkkého hadříku nebo houby a osušte jej suchým hadříkem.

- Po čištění se ujistěte, že jste úplně setřeli veškerou zbývající tekutinu a okamžitě očistěte veškeré jídlo, které se během vaření rozstříklo.
- Nemyjte žádnou součást vašeho spotřebiče v myčce nádobí, pokud není v návodu k obsluze uvedeno jinak.

#### Inox - nerezové povrchy

- K čištění nerezových povrchů a rukojetí nepoužívejte čisticí prostředky obsahující kyseliny nebo chlór.
- Nerezový povrch může časem změnit barvu. To je normální. Po každé operaci očistěte čisticím prostředkem vhodným pro nerezový nebo inoxový povrch.
- Čistěte měkkým mýdlovým hadříkem a tekutým (neškrábavým) čisticím prostředkem vhodným pro nerezové povrchy, přičemž dávejte pozor, abyste otírali v jednom směru.
- Odstraňte skvrny od vápna, oleje, škrobu, mléka a bílkovin na skle a nerezových površích okamžitě bez čekání. Skvrny mohou po dlouhé době zrezivět.
- Čisticí prostředky nastříkané/aplikované na povrch by měly být okamžitě očištěny. Abrazivní čističe zanechané na povrchu způsobují zblnění povrchu.

## Smaltované povrchy

- Před čištěním varné plochy musí trouba vychladnout. Čištění na horkých površích vytváří nebezpečí požáru a poškozuje smaltovaný povrch.
- Po každém použití očistěte smaltované povrchy mycím prostředkem na nádobí, teplou vodou a měkkým hadříkem nebo houbou a osušte je suchým hadříkem.
- Pokud má váš výrobek funkci snadného čištění párou, můžete ji použít pro snadné čištění párou i pro lehké, dočasné nečistoty. (Viz „Snadné čištění párou“.)
- Na odolné skvrny lze použít čistič trouby a grilu doporučený na webových stránkách vaší značky produktu. Nepoužívejte vnější čistič trouby. Pokud je povrch silně znečištěný, lehce jej navlhčete a jemně očistěte kartáčem s měkkými štětinami nebo drátěným drátem. Nevývíjejte nadměrný tlak.

## Katalytické povrchy

- Boční stěny ve varném prostoru mohou být pokryty pouze smaltovanými nebo katalytickými stěnami. Liší se podle modelu.
- Katalytické stěny mají světlý matný a porézní povrch. Katalytické stěny trouby by se neměly čistit.
- Díky své porézní struktuře katalytické povrchy absorbují olej a po nasycení povrchu olejem se začnou lesknout, v tomto případě je doporučeno díly vyměnit.

## Skleněné povrchy

- Při čištění skleněných povrchů nepoužívejte tvrdé kovové škrabky a abrazivní čisticí prostředky. Mohou poškodit povrch skla.
- Spotřebič čistěte pomocí prostředku na mytí nádobí, teplé vody a hadříku z mikrovlákna určeného pro skleněné povrchy a osušte jej suchým hadříkem z mikrovlákna.

- Pokud po čištění zůstaly zbytky čisticího prostředku, otřete jej studenou vodou a osušte čistou a suchou utěrkou z mikrovlákna. Zbytkový čisticí prostředek může příště poškodit povrch skla.
- Zaschlé zbytky na skleněném povrchu v žádném případě nečistěte zoubkovými noži, drátěnou vlnou nebo podobnými škrábacími nástroji.
- Vápnité skvrny (žluté skvrny) na povrchu skla můžete odstranit běžně dostupným odvápnovacím prostředkem, jako je ocet nebo citronová šťáva.
- Pokud je povrch silně znečištěný, naneste na skvrnu čisticí prostředek houbičkou a počkejte dostatečně dlouho, dokud nezapůsobí. Poté skleněný povrch očistěte vlhkým hadříkem.
- Odbarvení a skvrny na povrchu skla jsou normální a nejedná se o vady.

## Plastové díly a lakované povrchy

- Plastové díly a lakované povrchy čistěte mycím prostředkem na nádobí, teplou vodou a měkkým hadříkem nebo houbou a osušte je suchým hadříkem.
- Nepoužívejte škrabky z tvrdých kovů a abrazivní čisticí prostředky. Mohou poškodit povrchy.
- Zajistěte, aby spoje součástí výrobku nezůstaly vlhké a neobsahovaly saponát. V opačném případě může na těchto spojích docházet ke korozi.

## 7.2 Příslušenství pro čištění

Nevkládejte příslušenství výrobku do myčky nádobí, pokud není v návodu k použití uvedeno jinak.

## 7.3 Čištění ovládacího panelu

- Při čištění panelů s knoflíkovým ovládním otřete panel a knoflíky vlhkým měkkým hadříkem a osušte je suchým hadříkem. Při čištění panelu neodstraňujte knoflíky a těsnění pod ním. Mohlo by dojít k poškození ovládacího panelu a knoflíků.

- Při čištění nerezových panelů s knoflíkovým ovládním nepoužívejte v okolí knoflíku čisticí prostředky z nerezové oceli. Indikátory kolem knoflíku lze vymazat.
- Dotykové ovládací panely čistěte vlhkým měkkým hadříkem a osušte suchým hadříkem. Pokud je váš výrobek vybaven funkcí zámku tlačítek, nastavte zámek tlačítek před čištěním ovládacího panelu. V opačném případě může dojít k nesprávné detekci na tlačítkách.

## 7.4 Čištění vnitřku trouby (oblast vaření)

Postupujte podle kroků čištění popsaných v části „Obecné informace o čištění“ podle typu povrchu vaší trouby.

### Čištění bočních stěn trouby

Boční stěny ve varném prostoru mohou být pokryty pouze smaltovanými nebo katalytickými stěnami. Liší se podle modelu. Pokud váš výrobek obsahuje katalytickou stěnu, informace naleznete v části „Katalytické povrchy“.

Pokud je vaším výrobkem model s drátěnými policemi, před čištěním bočních stěn je vyjměte. Poté dokončete čištění, jak je popsáno v části „Obecné informace o čištění“ podle typu povrchu boční stěny.

### Vyjmutí bočních drátěných polic:

1. Odstraňte přední část drátěné police tažením za boční stěnu v opačném směru.
2. Zatáhněte drátěnou polici směrem k sobě, abyste ji zcela odstranili.

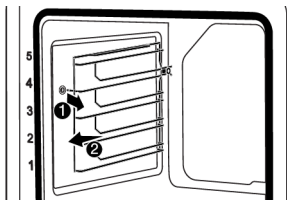

3. Při opětovném připevnění policičky je třeba zopakovat postupy použité při jejich demontáži od konce k začátku.

## 7.5 Snadné čištění párou

Umožňuje snadné čištění nečistot (které nezůstávají dlouhou dobu), které jsou změkčeny párou uvnitř trouby a kapkami vody kondenzovanými na vnitřních površích trouby.

1. Odstraňte veškeré příslušenství z vnitřku trouby.
2. Do plechu přidejte 500 ml vody a umístěte jej na 2. polici trouby.

**i** Nepoužívejte destilovanou nebo filtrovanou vodu. Používejte pouze vody určené k použití. Nepoužívejte namísto vody hořlavé, alkoholické roztoky nebo roztoky obsahující částice.

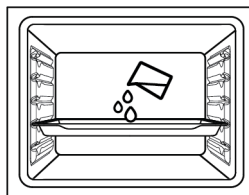

3. Nastavte troubu na provozní režim "Spodní ohřev" a provozujte ji při teplotě 100 °C po dobu 20 minut.

Okamžitě otevřete dvířka a otřete vnitřek trouby vlhkou houbou nebo hadříkem. Při otevření dveří se uvolní pára. To může představovat riziko popálení. Při otvírání dveří buďte opatrní.

Pro odolné nečistoty, výrobek čistěte čisticím prostředkem na nádobí, teplou vodou a měkkým hadříkem nebo houbou a osušte jej suchým hadříkem.

**i** Při funkci EasySteam čištění párou se očekává, že přidaná voda se odpaří a zkondenzuje na vnitřní straně trouby a na dvířkách trouby, aby se zjemnily lehké nečistoty, které se v troubě vytvořily. Kondenzát vytvořený na dvířkách trouby může po otevření dvířek trouby kapat do okolí. Jakmile otevřete dvířka trouby, kondenzaci otřete.

Po kondenzaci uvnitř trouby se v bazénovém kanálku pod troubou může objevit kaluž nebo vlhkost. Po použití otřete tento bazénový kanál vlhkým hadříkem a osušte jej.



## 7.6 Vysokoteplotní samočištění

Trouba je vybavena funkcí pyrolýzy. Trouba se zahřeje na teplotu přibližně 420-480 °C a spaluje, dokud se stávající nečistoty nezmění na popel. Může se vytvářet silný kouř. Zajistěte dobré větrání. Čištění při vysoké teplotě by se mělo provádět přibližně po každých 10 použitích trouby.

### Obecná varování



#### Horké povrchy mohou způsobit popáleniny!

Během samočištění se výrobku nedotýkejte a nepouštějte k němu děti. Před odstraněním zbytků počkejte alespoň 30 minut.

- Před použitím funkce pyrolýzy odstraňte veškeré příslušenství, teleskopickou polici a boční police (pokud existují). V případě jejich neodstranění, se příslušenství a boční drátěné police poškodí.
- Pokud je váš výrobek vybaven pyro odolným příslušenstvím (odolné vůči samočištění při vysoké teplotě), nemusíte toto příslušenství z trouby vybírat. Zda je příslušenství odolné vůči vysokým teplotám, nebo není je uvedeno v části příslušenství. Pokud není uvedeno jinak, vaše příslušenství není odolné vůči vysokým teplotám. Před čištěním je nutné jej vyjmout z trouby, aby nedošlo k poškození.

- Těsnění dveří nečistěte. Těsnění ze skleněných vláken je velmi jemné a snadno se poškodí. Pokud je těsnění dveří poškozeno, vyměňte jej za nové z autorizovaného servisu.



### Spuštění funkce pyrolýzy:

1. Odstraňte veškeré příslušenství z vnitřku trouby. U modelů s drátěnými policemi nezapomeňte odstranit drátěnou polici.
2. Před zahájením čištění očistěte vnější povrchy trouby a zbytky jídla uvnitř trouby mýdlovým hadříkem.
3. Vyberte funkci "pyrolýza" (Pyrolýza).

⇒ Na displeji bliká „P2:00“. Pokud je váš spotřebič vybaven funkcí Eco pyrolýza, na displeji se nejprve na 2 sekundy zobrazí zpráva "Pro" a poté začne blikat zpráva P2:00 .



Pokud se na displeji nezobrazí hlášení „Pro“ a poté „ECO“, váš spotřebič není vybaven funkcí Eco pyrolýza.

4. Otočte knoflík teploty na nejvyšší teplotu "max" (maximální).
5. Když se spustí funkce pyrolýzy, rozsvítí se "P2:00" a začne se odpočítávat. Na displeji se zobrazí čas pyrolýzy (2 hodiny). Tuto dobu nelze změnit
6. Když trouba po spuštění pyrolýzy dosáhne určité teploty, na displeji časovače se zobrazí symbol  a dvířka trouby nelze otevřít. Nesnažte se dvířka otevřít silou, dokud není čištění ukončeno a na displeji nezmizí symbol zámku.
7. Po dokončení procesu čištění se na displeji zobrazí "Konec".
8. Po zobrazení nápisu "End" (Konec) na displeji otočte knoflíky funkcí a teploty do polohy 0 (vypnuto), čímž ukončíte proces.
9. Když na displeji zmizí symbol , odstraňte zbývající usazeniny octovou vodou.

10. Zvukovou výstrahu zastavíte stisknutím jakéhokoliv tlačítka.





Po ukončení funkce pyrolýzy bude blokování dvířek aktivní, dokud se trouba neochladí na vhodnou teplotu. Chcete-li vařit v této době, na displeji se zobrazí "H" a vaření nebude možné.



### **Samočisticí funkce s vysokou teplotou - Eco pyrolýza (Liší se v závislosti na modelu produktu. \* Nemusí být k dispozici ve vašem produktu.)**

- ✓ Pokud vaše trouba není příliš znečištěná, doporučujeme použít funkci "Pyrolýza – ekonomický režim" "Pyrolýza – ekonomický režim" funkce trvá kratší než funkce Pyrolýza". Pokud je trouba velmi znečištěná, funkce "Pyrolýza – ekonomický režim" nemusí být dostatečná. V takovém případě ji vyčistíte pomocí funkce "Pyrolýza"
1. Odstraňte veškeré příslušenství z vnitřku trouby. U modelů s drátěnými policemi nezapomeňte odstranit drátěnou polici.
  2. Před zahájením čištění očistíte vnější povrchy trouby a zbytky jídla uvnitř trouby mýdlovým hadříkem.
  3. Vyberte funkci "pyrolýza" (Pyrolýza).
    - ⇒ Na displeji se přibližně na 2 sekundy zobrazí zpráva "P2:00" a "Pro" a poté začne blikat zpráva P2:00 .
  4. Klepněte na tlačítko > nebo < .
    - ⇒ Na displeji se přibližně na 2 sekundy zobrazí zpráva "ECO" a poté začne blikat zpráva P1:30 .
  5. Otočte knoflík teploty na nejvyšší teplotu "max" (maximální).
  6. Když se spustí funkce pyrolýzy, rozsvítí se P1:30 a začne se odpočítávat. Na displeji se zobrazí čas pyrolýzy (1,5 hodiny). Tuto dobu nelze změnit
  7. Když trouba po spuštění pyrolýzy dosáhne určité teploty, na displeji časovače se zobrazí symbol  a dvířka

trouby nelze otevřít. Nesnažte se dvířka otevřít silou, dokud není čištění ukončeno a na displeji nezmezí symbol zámku.

8. Po dokončení procesu čištění se na displeji zobrazí "Konec".
  9. Po zobrazení nápisu "End" (Konec) na displeji otočte knoflíky funkcí a teploty do polohy 0 (vypnuto), čímž ukončíte proces.
  10. Když na displeji zmizí symbol , odstraňte zbývající usazeniny octovou vodou.
  11. Zvukovou výstrahu zastavíte stisknutím jakéhokoliv tlačítka.
-  Po ukončení funkce pyrolýzy bude blokování dvířek aktivní, dokud se trouba neochladí na vhodnou teplotu. Chcete-li vařit v této době, na displeji se zobrazí "H" a vaření nebude možné.

### **Chcete-li spustit vysokoteplotní samočištění:**

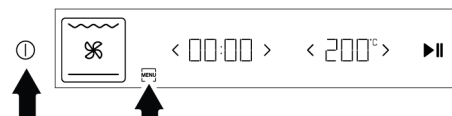

1. Vyjměte veškeré příslušenství z trouby. U modelů s drátěnými policemi nezapomeňte vyjmout drátěnou polici.
2. Před zahájením čištění vyčistíte vnější povrch trouby a přetékající zbytky potravin uvnitř trouby mýdlovým hadříkem.
3. V závislosti na špinavosti trouby vyberte funkci „Pyrolýza“ nebo „Pyrolýza – ekonomický režim“. Pokud vaše trouba není příliš špinavá, doporučujeme použít funkci „Pyrolýza – ekonomický režim“. Tato funkce trvá kratší dobu než funkce „Pyrolýza“. Pokud je vaše trouba velmi špinavá, funkce „Pyrolýza – ekonomický režim“ nemusí stačit. V tomto případě vyčistíte pomocí funkce „Pyrolýza – ekonomický režim“.
4. Zapněte troubu stisknutím tlačítka .
5. Spodní klávesy aktivujete stisknutím klávesy .



6. Stiskněte tlačítko .  
⇒ Funkce "Pyrolýza" je aktivována.





7. Pro zahájení úklidu stiskněte tlačítko  **▶▶**  
⇒ Spustí se čištění a na displeji se zobrazí čas samočištění. Tento čas nelze změnit.

8. Po spuštění samočisticího procesu a dosažení určité teploty v troubě se na displeji hodin zobrazí symbol zámku  a dvířka trouby se neotevřou. Nenuťte rukojeť k odemknutí dveří, dokud nebude proces čištění dokončen a symbol zámku nezmizí z displeje.
9. Po dokončení procesu čištění se na displeji zobrazí „End“ (Konec). Pokud se dotknete tlačítka , trouba se vypne.
10. Když symbol  zmizí z displeje, odstraňte veškeré zbytky octovou vodou.



### Pyrolýza – ekonomický režim

Pokud vaše trouba není příliš špinavá, doporučujeme použít funkci „Pyrolýza – ekonomický režim“. Tato funkce trvá kratší dobu než funkce „Pyrolýza“. Pokud je vaše trouba velmi špinavá, funkce „Pyrolýza – ekonomický režim“ nemusí být dostatečná. V takovém případě vyčistíte ve funkci „Pyrolýza“.

1. Vyjměte veškeré příslušenství z trouby. U modelů s drátěnými policemi nezapomeňte vyjmout drátěnou polici.
2. Před zahájením čištění vyčistěte vnější povrch trouby a přetékající zbytky potravin uvnitř trouby mýdlovým hadříkem.

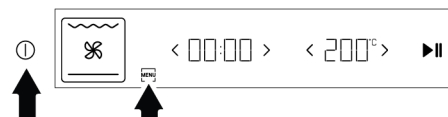

3. Zapněte troubu stisknutím tlačítka .
4. Spodní klávesy aktivujete stisknutím klávesy .

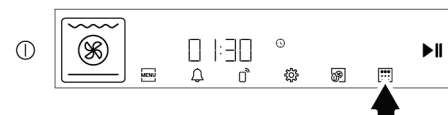

5. Stiskněte tlačítko .  
⇒ Funkce "Pyrolýza" je aktivována.
6. Pro funkci Pyrolýza – ekonomický režim se znovu dotkněte tlačítka .
7. Pro zahájení úklidu stiskněte tlačítko  **▶▶**



⇒ Spustí se čištění a na displeji se zobrazí čas samočištění. Tento čas nelze změnit.

8. Po spuštění samočisticího procesu a dosažení určité teploty v troubě se na displeji hodin zobrazí symbol zámku  a dvířka trouby se neotevřou. Nenuťte rukojeť k odemknutí dveří, dokud nebude proces čištění dokončen a symbol zámku nezmizí z displeje.
9. Po dokončení procesu čištění se na displeji zobrazí „End“ (Konec). Pokud se dotknete tlačítka , trouba se vypne.
10. Když symbol  zmizí z displeje, odstraňte veškeré zbytky octovou vodou.

### 7.7 Čištění dvířek trouby

Dveře trouby a skla dvířek můžete demontovat a vyčistit je. Postup demontáže dvířek a oken je vysvětlen v částech "**Demontáž dvířek trouby**" a "**Demontáž vnitřních skel dvířek**". Po vyjmutí vnitřních skel dveří je vyčistěte pomocí prostředku na mytí nádobí, teplé vody a měkkého hadříku nebo houby a vysušte je suchým hadříkem. Zbytky

vodního kamene, které se mohou vytvořit na skle trouby, otřete octem a opláchněte sklo.

- i** K čištění dvířek a skla trouby nepoužívejte drsné abrazivní čisticí prostředky, kovové škrabky, drátěnou vlnu ani bělicí materiály.

### Odstranění dvířek trouby

1. Otevřete dvířka trouby.
2. Otevřete svorky v zásuvce závěsu předních dveří vpravo a vlevo zatlačením směrem dolů, jak je znázorněno na obrázku.
3. Typy závěsů se liší podle modelu výrobku jako typy (A), (B), (C). Následující obrázky ukazují, jak otevřít jednotlivé typy závěsů.
4. Závěs typu (A) je k dispozici pro běžné typy dveří.

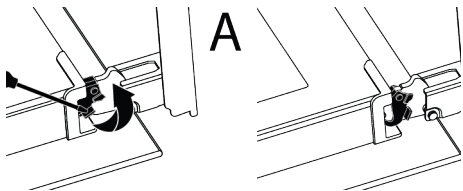

5. Závěs typu (B) je k dispozici pro typy dveří s měkkým zavíráním.

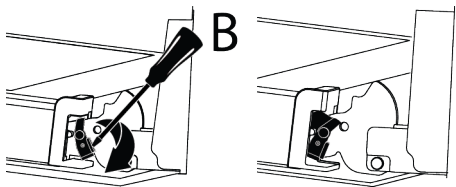

6. Závěs typu (C) je k dispozici v typech dveří s měkkým otevíráním/zavíráním.

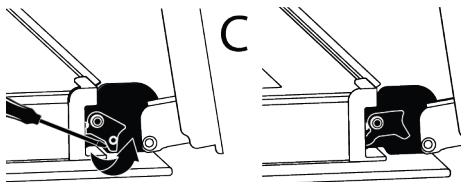

7. Dveře trouby dejte do polootevřené polohy.

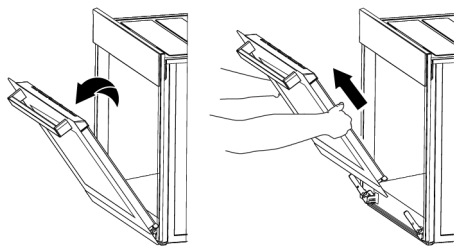

8. Vytáhněte odstraněné dveře směrem nahoru, aby se uvolnily z pravého a levého závěsu, a vyjměte je.

- i** Při opětovném připevnění dveří je třeba zopakovat postupy použité při jejich demontáži od konce k začátku. Při montáži dveří nezapomeňte zavřít svorky na zásuvce závěsu.

### 7.8 Odstranění vnitřního skla dveří trouby

Vnitřní sklo předních dveří výrobku lze z důvodu čištění odstranit.

1. Otevřete dvířka trouby.
2. Plastový komponent připevněný na horní části předních dveří zatáhněte k sobě současným zatlačením na tlakové body na obou stranách komponenty a vyjměte jej.

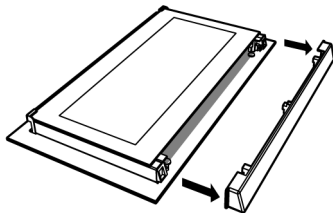
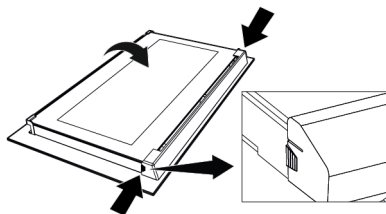

3. Jak je znázorněno na obrázku, jemně nadzvedněte nejvnitřnější sklo (1) směrem k "A" a poté jej vyjměte tahem směrem k "B".

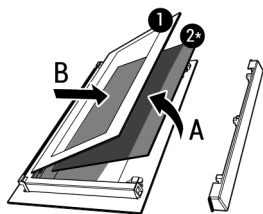

- 1 Vnitřní sklo      2\* Vnitřní sklo (nemusí být k dispozici pro váš výrobek)

4. Pokud má váš výrobek vnitřní sklo (2), zopakujte stejný postup pro jeho odpojení (2).
5. Prvním krokem přeskupení dveří je opětovná montáž vnitřního skla (2). Umístěte zkosený okraj skla tak, aby se setkal se zkoseným okrajem plastového otvoru. (Pokud má váš výrobek vnitřní sklo). Vnitřní sklo (2) musí být připevněno k plastovému otvoru, který je nejbližší k nejvnitřnějšímu sklu (1).
6. Při opětovné montáži nejvnitřnějšího skla (1) dávejte pozor, abyste potištěnou stranu skla umístili na druhé vnitřní sklo. Je velmi důležité, aby se spodní rohy nejvnitřnějšího skla (1) setkaly se spodními plastovými drážkami.
7. Zatlačte plastový komponent směrem k rámu, dokud se neozve "cvaknutí".

## 7.9 Čištění světla trouby

V případě, že se zašpiní skleněná dvířka světla trouby ve varném prostoru, očistěte je pomocí prostředku na mytí nádobí, teplé vody a měkkého hadříku nebo houbičky a osušte suchým hadříkem. V případě poruchy lampy v troubě můžete lampu v troubě vyměnit podle následujících částí.

## Výměna světla trouby

### Obecná varování

- Abyste předešli riziku úrazu elektrickým proudem před výměnou světla trouby, odpojte výrobek a počkejte, až trouba vychladne. Horké povrchy mohou způsobit popáleniny!
- Tato trouba je vybavena lampou s výkonem méně než 40 W, menší než 60 mm na výšku a menší než 30 mm v průměru, nebo halogenovou žárovkou G9 s výkonem menším než 60 W. Světla jsou vhodná pro provoz při teplotách nad 300 °C. Světla do trouby jsou k dispozici v autorizovaných servisech nebo u licencovaných techniků. Tento výrobek obsahuje žárovku energetické třídy G.
- Umístění světla se může lišit od polohy znázorněné na obrázku.
- Lampa použitá v tomto výrobku není vhodná pro osvětlení domácích místností. Účelem tohoto světla je pomoci uživateli vidět potravinářské výrobky.
- Světla použité v tomto výrobku musí odolávat extrémním fyzikálním podmínkám, jako jsou teploty nad 50 °C.

### Pokud je vaše trouba vybavena kulatým světlem

1. Odpojte výrobek od elektřiny.
2. Odstraňte skleněný kryt otočením proti směru hodinových ručiček.



3. Pokud je vaše světlo v troubě typu (A) zobrazené na obrázku níže, otočte žárovku podle obrázku a vyměňte ji za novou. Pokud se jedná o model typu (B), vytáhněte jej, jak je znázorněno na obrázku, a nahraďte jej novým.

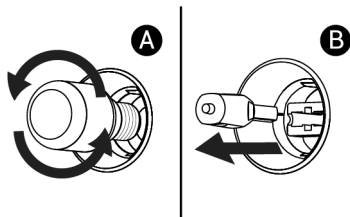

4. Nasadíte zpět skleněný kryt.

#### **Pokud je vaše trouba vybavena čtvercovým světlem**

1. Odpojte výrobek od elektřiny.
2. Vyjměte drátěnou polici podle popisu.

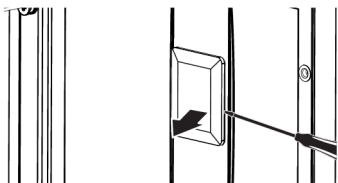

## **8 Odstraňování závad**

Pokud problém přetrvává i po provedení pokynů v této části, kontaktujte svého prodejce nebo autorizovaný servis. Nikdy se nepokoušejte opravit svůj výrobek sami.

#### **Během provozu trouby vychází pára.**

- Během provozu je normální vidět páru. >>> Toto není porucha.

#### **Při vaření se objevují kapky vody**

- Pára vznikající při vaření kondenzuje, když se dostane do kontaktu se studenými povrchy vně výrobku a může tvořit kapky vody. >>> Toto není porucha.

#### **Během zahřívání a chlazení výrobku jsou slyšet kovové zvuky.**

- Kovové části se mohou při zahřátí roztahovat a vydávat zvuky. >>> Toto není porucha.

#### **Výrobek není funkční.**

- Pojistka může být vadná nebo spálená. >>> Zkontrolujte pojistky v pojistkové skřínce. V případě potřeby je změňte nebo je znovu aktivujte.
- Spotřebič nesmí být zapojen do (uzemněné) zásuvky. >>> Zkontrolujte, zda je spotřebič zapojen do zásuvky.

3. Zvedněte ochranný skleněný kryt světla pomocí šroubováku. Nejprve odstraňte šroub, pokud je na čtvercové lampě ve vašem produktu šroub.
4. Pokud je vaše světlo v troubě typu (A) zobrazené na obrázku níže, otočte žárovku podle obrázku a vyměňte ji za novou. Pokud se jedná o model typu (B), vytáhněte jej, jak je znázorněno na obrázku, a nahraďte jej novým.

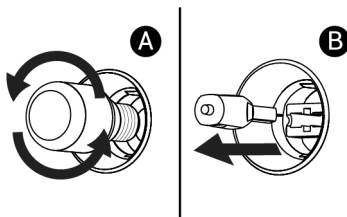

5. Namontujte zpět skleněný kryt a drátěné police.

- (Pokud je na vašem spotřebiči časovač) Tlačítka na ovládacím panelu nefungují. >>> Pokud je váš výrobek vybaven zámkem tlačítek, může být zámek tlačítek aktivován, deaktivujte jej.

#### **Osvětlení trouby nesvítí.**

- Osvětlení trouby může být vadné. >>> Vyměňte žárovku trouby.
- Bez elektrického napájení. >>> Ujistěte se, že je síť funkční a zkontrolujte pojistky v pojistkové skřínce. V případě potřeby vyměňte pojistky nebo je znovu aktivujte.

#### **Trouba netopí.**

- Trouba nemusí být nastavena na konkrétní funkci pečení a/nebo teplotu. >>> Nastavte troubu na konkrétní funkci pečení a/nebo teplotu.
- Bez elektrického napájení. >>> Ujistěte se, že je síť funkční a zkontrolujte pojistky v pojistkové skřínce. V případě potřeby vyměňte pojistky nebo je znovu aktivujte.

**Příkaz, který chcete odeslat z aplikace "HomeWhiz", neprochází. (pokud jsou splněny podmínky vzdáleného přístupu)**

- Vaše spojení může být na chvíli přerušeno. >>> Ujistěte se, že je trouba připojena k bezdrátové síti a vypněte a zapněte aplikaci.

**Aplikace "HomeWhiz" nezobrazuje stav trouby správně.**

- Vaše spojení může být na chvíli přerušeno. >>> Ujistěte se, že je trouba připojena k bezdrátové síti a vypněte a zapněte aplikaci.

**Pokud se po vložení výrobku do aplikace "HomeWhiz" zobrazí chybové hlášení "Při přiřazování výrobku k vašemu domovu nebo zadané místnosti došlo k chybě. Toto zařízení patří do jiné domácnosti." nebo pokud jste zapomněli, ve kterém kontě "HomeWhiz"**

- Vymažte párování podle pokynů v části "Vymazání párování připojené trouby "HomeWhiz" a zopakujte párování výrobku od začátku.

**Během instalace produktu do aplikace "HomeWhiz" se zobrazí upozornění "Zjištěno více sítí Bluetooth".**

- V případě, že je v domácnosti více než jeden domácí spotřebič nastaven do režimu nastavení ve stejnou dobu a vysílá signál bluetooth, může se během instalace do aplikace "HomeWhiz" objevit upozornění "Zjištěno více sítí Bluetooth". >>> Vypněte instalační režimy ostatních spotřebičů a pokračujte v používání pouze jednoho spotřebiče se zapnutým instalačním režimem.

**V aplikaci "HomeWhiz" se zobrazují jiné výrazy než jazyk, který jsem zadal.**

- V případech, kdy je výkon internetu nízký, se v aplikaci homewhiz mohou objevit výrazy v jiných jazycích, než jsou jazyky, které jste definovali v aplikaci. >>> Toto není porucha.

Další informace pro Uživatelskou příručku:	Technické informace o provozních režimech nízké spotřeby podle nařízení EU 2023/826	
Režim	SPOTŘEBA (WATT)	DOBA (MINUTY)*
Vypnuto	-	-
Pohotovostní režim	-	-
Pohotovostní režim s informačním nebo stavovým displejem	0,8	20
Síťový pohotovostní režim	2,0	20

\*:Doba, po které zařízení přejde automaticky do pohotovostního režimu, vypnutého režimu nebo síťového pohotovostního režimu v minutách a zaokrouhlená na nejbližší minutu.



## ZÁKAZNICKÉ CENTRUM BEKO

BEKO SPÓLKA AKCYJNA, organizační složka, Bucharova 1423/6, 158 00 Praha 5 - Stodůlky

**7 dní v týdnu od 8:00 do 18:00**

poradí nebo pomůže vyřešit záruční, případně pozáruční opravy výrobků Beko

tel. kontakt	<b>222 525 222</b>
tel. kontakt	<b>800 350 333</b>
e-mail	<b>zakaznickecentrum@bekosa.cz</b>
online objednávka opravy spotřebiče	<a href="http://www.bekocr.cz">www.bekocr.cz</a>
5 let záruky - podmínky a registrace	<a href="http://www.bekocr.cz">www.bekocr.cz</a>

### ZÁRUČNÍ PODMÍNKY ČR

- Platný a čitelný prodejní doklad, který obsahuje datum prodeje, model spotřebiče a označení prodejce, opravňuje uživatele využít záruku na výrobek v souladu s ustanoveními Občanského zákoníku, v platném znění.
- Není-li stanoveno jinak, je záruční doba na výrobek 24 měsíců. Začíná plynout ode dne převzetí věci kupujícím vyjma případu, kdy je nutné uvedení do provozu oprávněnou firmou. V tom případě začne záruční doba plynout ode dne uvedení výrobku do provozu.

Výrobky vyžadující odborné zapojení: plynové a kombinované sporáky a varné desky, dále všechny spotřebiče, které nejsou vybaveny přírodním elektrickým kabelem zakončeným vidlicí. Zapojení spotřebiče je službou hrazenou zákazníkem. Potvrzení je nutné uschovat. Dovozece nezodpovídá za poškození či škody vzniklé chybnou instalací nebo chybným zapojením výrobku.

- Záruka vyplývající z těchto záručních podmínek může být uplatněna pouze na území České republiky a týká se pouze a výhradně spotřebičů dovezených do ČR prostřednictvím naší společnosti, BEKO SPÓLKA AKCYJNA, organizační složka, Bucharova 1423/6, 158 00 Praha 5 - Stodůlky, která je oficiálním zastoupením značky Beko pro Českou republiku.
- Záruka je poskytována kupujícímu (konečnému spotřebiteli) v souladu se zákonem č. 634/1992 Sb., o ochraně spotřebitele v platném znění, na výrobek sloužící běžnému používání v domácnosti. Výrobek není určen k průmyslovému použití a poskytování služeb. Spotřebiče, které nejsou používány v domácnosti, nejsou předmětem záruky (hotelová, školská a restaurační zařízení, úklidové firmy atd.)
- Práva ze zodpovědnosti za vady výrobku se uplatňují u prodávajícího. Záruční oprava se vztahuje výhradně na závady, které vzniknou v době platnosti záruční lhůty a to výrobní vadou. Takto vzniklé závady je oprávněn odstranit pouze autorizovaný servis.

O odstranění vad výrobku v záruční lhůtě je kupující oprávněn požádat prodejce nebo **Zákaznické centrum Beko** na telefonním čísle: 222 525 222, 800 350 333 nebo online na <https://www.bekocr.cz/objednavka-opravy-spotrebice>

- Zákazník musí pro objednání opravy nahlásit datum zakoupení, model spotřebiče, výrobní a produktové číslo, které se nachází na výrobním štítku každého spotřebiče. Bez nahlášení těchto údajů nebude moci být požadavek zákazníka na bezplatnou opravu vyřešen. Zákazník je také dále povinen poskytnout autorizovanému servisu součinnost potřebnou k ověření existence případně odstranění reklamované vady.

- g) Při návštěvě servisního technika kupující prokáže existenci záruky předložením čitelného prodejního dokladu nebo certifikátu 5 let záruky Beko. Po provedení záruční opravy jsou autorizovaná servisní střediska nebo prodávající povinni vydat kupujícímu čitelnou kopii opravného listu nebo doklad o uplatnění práva záruky a době trvání opravy. Po dobu záruky je kupující povinen uschovat veškeré doklady související s koupí a servisem výrobku.

Opravní list slouží k prokazování práv kupujícího, proto je ve vlastním zájmu kupujícího si zkontrolovat před podpisem veškeré údaje. Záruční lhůta se v případech, kdy závada znemožnila používání výrobku, prodlužuje o dobu, kdy kupující uplatnil nárok na záruční opravu u autorizovaného střediska až do dne převzetí opraveného výrobku.

- h) Výrobek musí být instalován a provozován podle návodu k obsluze a platných norem. Funkce chladniček, mrazniček a jejich kombinací je zaručena při okolní teplotě od +10°C do +32°C.
- i) Touto zárukou nejsou dotčena práva kupujícího, která se ke koupi věci váží podle zvláštních právních předpisů.
- j) Společnost BEKO SPÓLKA AKCYJNA, organizační složka, Bucharova 1423/6, 158 00 Praha 5 – Stodůlky nabízí spotřebitelům na vybrané modely prodlouženou záruku v celkové délce trvání 5 let. Předmětem této nadstandardní záruky je bezplatné odstraňování výrobních vad po dobu následujících 36 měsíců od skončení zákonné dvouleté záruční lhůty. Podmínkou získání certifikátu prodloužené záruky je splnění veškerých podmínek uvedených na [www.bekocr.cz](http://www.bekocr.cz)

O odstranění vad výrobku v prodloužené záruční lhůtě je kupující oprávněný požádat Zákaznické centrum Beko na telefonním čísle: 222 525 222, 800 350 333 nebo online na <https://www.bekocr.cz/objednavka-opravy-spotrebice>

Při opravě v rámci prodloužené záruky je uživatel povinen autorizovanému servisu předložit platný certifikát prodloužené záruky a prodejní doklad.

- k) V době trvání prodloužené záruky bude oprávněná reklamace řešena opravou nebo dodáním náhradního dílu. V případě neodstranitelné vady zajistí dovozce přímo u zákazníka výměnu výrobku za nový. Nárok na výměnu uplatňuje zákazník po zaslání všech potřebných dokladů (platný certifikát, doklad o zakoupení, vyjádření servisního technika) na e-mail [reklamace@bekosa.cz](mailto:reklamace@bekosa.cz) nebo poštou na adresu BEKO SPÓLKA AKCYJNA, organizační složka, Bucharova 1423/6, 158 00 Praha 5 – Stodůlky. Spotřebitel nemá právo v průběhu prodloužené záruky na vrácení kupní částky. Uplatnění práva na bezplatné odstraňování výrobních vad podléhá zde uvedeným všeobecným záručním podmínkám.

#### **Právo na uplatnění záruky zaniká pokud:**

- Není výrobek používán v souladu s návodem;
- Došlo k mechanickému poškození výrobku cizím zaviněním, při nesprávné údržbě nebo jiným zanedbáním péče o výrobek;
- Byl na výrobku proveden neodborný zásah neoprávněnou osobou;
- Plynové spotřebiče nebo spotřebiče s napájením 400V nebyly uvedeny do provozu odbornou firmou;
- Došlo k mechanickému poškození při přepravě;
- Je vada způsobená vnějšími podmínkami, jako jsou např. poruchy v elektrické síti nebo vadná bytová instalace, nevhodnými provozními podmínkami, poškození živlem;
- Je výrobek vadný z důvodu použití neoriginálního příslušenství a náhradních dílů;
- Kuchyňská linka, do které je výrobek zabudovaný, nespĺňuje potřebné technické parametry;
- Záruka se dále nevztahuje na preventivní údržbu popsanou v návodu k obsluze, popřípadě závady způsobené nevhodnou manipulací, na opotřebení vzniklé běžným používáním, na mechanické poškození skleněných a plastových komponentů;
- Záruka se nevztahuje na návštěvu technika za účelem poradenství, preventivní kontrolu stavu spotřebiče, výměnu náhradního dílu, který nevyžaduje odborný zásah, záměna směru otevírání dveří chladniček a sušiček.



## Benvenuto!

---

Gentile cliente,

Grazie per aver scelto il prodotto Beko . Vogliamo che il tuo prodotto, realizzato con alta qualità e tecnologia, ti offra la massima efficienza. Quindi, prima di utilizzare il prodotto leggere con attenzione il presente manuale e qualsiasi altra documentazione fornita in dotazione.

Tieni sempre a mente tutte le informazioni e le avvertenze riportate nel manuale d'uso. In questo modo proteggerai te stesso e il tuo prodotto dai possibili pericoli.

Conserva il manuale d'uso. Qualora cedessi il prodotto a un'altra persona, ti invitiamo a consegnare anche il manuale. Le condizioni di garanzia, l'uso e i metodi di risoluzione dei problemi per il vostro prodotto vengono indicati nel presente manuale.

### I simboli e le loro descrizioni nel manuale dell'utente:



Pericolo che potrebbe causare morte o lesioni.



Informazioni importanti e consigli utili per l'utilizzo.



Leggi il manuale dell'utente.



Avvertenza: superficie calda.

**AVVISO** Pericolo che può causare danni materiali al prodotto o all'ambiente.

**Arçelik A.Ş.**

Karaağaç caddesi No:2-6  
34445 Sütlüce/İstanbul/TURKEY

Made in TURKEY

# Indice

<b>1 Istruzioni relative alla sicurezza</b> .....	<b>50</b>		
1.1	Uso previsto .....	50	
1.2	Sicurezza dei bambini, delle persone vulnerabili e degli animali domestici .....	50	
1.3	Sicurezza elettrica .....	51	
1.4	Sicurezza in fase di trasporto .....	53	
1.5	Installazione in sicurezza .....	54	
1.6	Utilizzo in sicurezza .....	54	
1.7	Avvertenze sulla temperatura .....	55	
1.8	Uso degli accessori .....	55	
1.9	Sicurezza nella cottura .....	55	
1.10	Manutenzione e pulizia in sicurezza .....	57	
1.11	Auto-pulizia ad alta temperatura (pirolisi) .....	57	
<b>2 Istruzioni relative all'ambiente</b> .....	<b>58</b>		
2.1	Direttiva sui rifiuti .....	58	
2.1.1	Conformità con la direttiva WEEE e smaltimento del prodotto di scarto .....	58	
2.2	Informazioni sull'imballaggio .....	58	
2.3	Consigli per risparmiare energia ..	58	
<b>3 Il prodotto</b> .....	<b>59</b>		
3.1	Presentazione del prodotto .....	59	
3.2	Introduzione e utilizzo del pannello di controllo del prodotto .....	59	
3.2.1	Pannello di controllo .....	60	
3.3	Funzioni operative del forno .....	60	
3.4	Accessori del prodotto .....	62	
3.5	Uso degli accessori del prodotto .	63	
3.6	Specifiche tecniche .....	65	
<b>4 Primo utilizzo</b> .....	<b>66</b>		
4.1	Impostazione orologio .....	66	
4.2	Pulizia iniziale .....	66	
<b>5 Utilizzo del forno</b> .....	<b>68</b>		
5.1	Informazioni generali sull'uso del forno .....	68	
5.2	Funzionamento dell'unità di controllo del forno .....	68	
5.3	Impostazioni .....	71	
<b>6 Informazioni generali sulla cucina</b> ..	<b>75</b>		
6.1	Avvertenze generiche sulla cottura nel forno .....	75	
6.1.1	Pasticcini e alimenti da forno ....	76	
6.1.2	Carne, pesce e pollame .....	79	
6.1.3	Grill .....	80	
6.1.4	Alimenti di prova .....	81	
<b>7 Manutenzione e pulizia</b> .....	<b>83</b>		
7.1	Informazioni generiche per la pulizia .....	83	
7.2	Accessori per la pulizia .....	84	
7.3	Pulizia del pannello di controllo ....	84	
7.4	Pulizia dell'interno del forno (area di cottura) .....	84	
7.5	Pulizia a vapore facile .....	85	
7.6	Auto-pulizia ad alta temperatura ..	86	
7.7	Pulire lo sportello del forno .....	87	
7.8	Rimuovere il vetro interno dello sportello del forno .....	88	
7.9	Pulizia della lampada del forno ....	89	
<b>8 Risoluzione dei problemi</b> .....	<b>90</b>		



## 1 Istruzioni relative alla sicurezza

- Questa sezione contiene istruzioni di sicurezza necessarie a prevenire rischi di lesioni personali o danni alle cose.
- Se il prodotto viene consegnato a un altro utente per uso personale o di seconda mano, è necessario provvedere a consegnare anche il manuale d'uso, le etichette del prodotto e gli altri documenti e parti pertinenti.
- La nostra azienda non è responsabile dei danni collegabili al non rispetto di queste istruzioni.
- Il mancato rispetto di queste istruzioni invaliderà anche qualsiasi garanzia.
- Far sempre eseguire i lavori di installazione e riparazione dal produttore, dal servizio di assistenza autorizzato o da una persona specificata dall'importatore.
- Utilizzare solo ricambi e accessori originali.
- Non riparare o sostituire alcun componente del prodotto, a meno che non sia chiaramente specificato nel manuale d'uso.
- Non effettuare modifiche tecniche al prodotto.



### 1.1 Uso previsto

- Questo prodotto è progettato per essere usato in casa. Non è utilizzabile per scopi commerciali.
- Non utilizzare il prodotto in giardini, balconi o altri ambienti all'aperto. Questo prodotto è destinato ad essere utilizzato nelle abitazioni e nelle cucine del personale di negozi, uffici e altri ambienti di lavoro.
- **AVVERTENZA:** Questo prodotto deve essere usato unicamente per cuocere. Non dovrebbe essere usato per altri scopi come riscaldare un ambiente.
- Il forno può essere utilizzato per scongelare, cuocere, friggere e grigliare il cibo.
- Questo prodotto non deve essere utilizzato per riscaldare piastre o asciugare asciugamani o vestiti appendendoli sul manico.

### 1.2 Sicurezza dei bambini, delle persone vulnerabili e degli animali domestici



- Questo prodotto può essere utilizzato da bambini di età pari o superiore a 8 anni e da persone con capacità fisiche, sen-

- soriali o mentali sottosviluppate o prive di esperienza e conoscenza, purché siano supervisionate o addestrate sull'uso sicuro e sui rischi del prodotto.
- I bambini non devono giocare con il prodotto. La pulizia e la manutenzione da parte dell'utente non devono essere eseguite dai bambini a meno che non siano sorvegliati da qualcuno.
- Questo prodotto non deve essere usato da persone con capacità fisiche, sensoriali o mentali limitate (compresi i bambini), a meno che non siano tenute sotto supervisione o ricevano le istruzioni necessarie.
- I bambini devono essere sorvegliati per assicurarsi che non giochino con il prodotto.
- I prodotti elettrici sono pericolosi per bambini e animali domestici. I bambini e gli animali domestici non devono giocare, arrampicarsi o entrare nel prodotto.
- Non mettere oggetti che possano raggiungere i bambini sul prodotto.
- **AVVERTENZA:** Durante l'uso, le superfici accessibili del prodotto sono calde. Tenere i bambini lontani dal prodotto.
- Tenere i materiali di imballaggio fuori dalla portata dei bambini. Esiste il rischio di lesioni e soffocamento.
- Quando la porta è aperta, non appoggiarvi oggetti pesanti e non permettere ai bambini di sedervi sopra. Potresti causare il ribaltamento del forno o danneggiare i cardini della porta.
- Prima di gettare prodotti usurati e inutili:
  1. Scollegare la spina di alimentazione e rimuoverla dalla presa.
  2. Taglia il cavo di alimentazione e scollegalo con la spina dal prodotto.
  3. Adottare precauzioni per evitare che i bambini entrino nel prodotto.
  4. Non consentire ai bambini di giocare con il prodotto quando è in modalità inattiva.



### 1.3 Sicurezza elettrica

- Collegare il prodotto a una presa dotata di messa a terra protetta da un fusibile del valore indicato dall'etichetta. Fare in modo che la messa a terra venga eseguita da un elettricista qualificato. In conformità con le normative locali/nazionali, non utilizzare il prodotto senza messa a terra.

- La spina o il collegamento elettrico dell'apparecchio devono essere in un luogo facilmente accessibile. Qualora ciò non fosse possibile, sull'impianto elettrico al quale il prodotto è collegato dovrebbe essere presente un meccanismo (fusibile, interruttore, commutatore, ecc.) nel rispetto delle norme elettriche e che separi tutti i poli dalla rete.
- Scollegare il prodotto o spegnere il fusibile prima di eseguire riparazioni, operazioni di manutenzione e pulizia.
- Collegare il prodotto in una presa conforme ai valori di tensione e frequenza specificati nella targhetta d'identificazione.
- (Se il prodotto non dispone di un cavo di rete) servirsi unicamente del cavo di collegamento descritto nella sezione "Specifiche tecniche".
- Non incastrare il cavo di alimentazione sotto e dietro il prodotto. Non appoggiare oggetti pesanti sul cavo di alimentazione. Il cavo di alimentazione non deve essere piegato, schiacciato e non deve venire a contatto con alcuna fonte di calore.
- Accertarsi che il cavo di alimentazione non si sia incastrato o sia rimasto schiacciato mentre il prodotto veniva spinto in posizione dopo l'installazione o dopo le procedure di pulizia.
- Quando è in uso, la superficie posteriore del forno diventa calda. I cavi di alimentazione non devono toccare la superficie posteriore del prodotto. In caso contrario potrebbe danneggiarsi.
- Non incastrare i cavi elettrici nello sportello del forno e non passarli su superfici calde. In caso contrario, l'isolamento dei cavi potrebbe fondersi e causare incendi a causa di un corto circuito.
- Utilizzare solo il cavo originale. Non utilizzare cavi tagliati o danneggiati.
- Non utilizzare prolunghe o prese multiple per azionare il prodotto.
- Contattare il centro assistenza autorizzato o l'importatore per utilizzare l'adattatore approvato nei casi in cui sia necessario l'uso di un adattatore convertitore (per il tipo a spina).
- Contattare l'importatore o il centro assistenza autorizzato se la lunghezza della linea elettrica è inadeguata.

- Fonti di alimentazione portatili o prese multiple possono surriscaldarsi e prendere fuoco. Tenere più prese e fonti di alimentazione portatili lontane dal prodotto.
- Se il cavo di alimentazione è danneggiato, al fine di prevenire possibili pericoli, deve essere sostituito dal produttore, da un servizio autorizzato o da una persona da specificare da parte dell'azienda importatrice.
- **AVVERTENZA:** Prima di sostituire la lampada del forno, per evitare scosse elettriche, assicurarsi di scollegare il prodotto dalla rete elettrica. Scollegare il prodotto o spegnere il fusibile dalla scatola dei fusibili.

Se il prodotto è dotato di cavo di alimentazione e spina:

- Non inserire mai la spina del prodotto in una presa rotta, allentata o non inserita correttamente. Assicurarsi che la spina sia completamente inserita nella presa. In caso contrario, i collegamenti potrebbero surriscaldarsi e causare un incendio.
- Evitare di inserire il dispositivo in prese unte, sporche o potenzialmente esposte all'acqua (come quelle vicino a un piano di lavoro da cui l'acqua potreb-

be fuoriuscire). In caso contrario sussiste il rischio di cortocircuito e folgorazione.

- Non toccare la presa con le mani umide!
- Estrarre la spina dalla presa utilizzando il corpo della spina stesso anziché il cavo.



#### 1.4 Sicurezza in fase di trasporto

- Scollegare il prodotto dalla rete elettrica prima di trasportarlo.
- Il prodotto è pesante, è consigliato il trasporto del prodotto con almeno due persone.
- Per trasportare o spostare il prodotto non utilizzare lo sportello e/o la maniglia.
- Non posizionare oggetti sull'apparecchio. Posizionarlo verticalmente.
- Quando si deve trasportare il prodotto, avvolgerlo con materiale da imballaggio a bolle d'aria o cartone spesso e legarlo con del nastro adesivo. Fissare le parti mobili del prodotto in modo da impedire danni.
- Prima di installare il prodotto, controllare che non abbia subito danni durante il trasporto. Contattare l'importatore o il centro assistenza autorizzato se danneggiato.

## 1.5 **Installazione in sicurezza**

- Prima di iniziare l'installazione, scollegare l'alimentazione a cui verrà collegato il prodotto disinserendo il fusibile.
- Durante il trasporto e l'installazione indossare sempre guanti protettivi. In caso contrario sussiste il rischio di lesioni da bordi appuntiti!
- Prima di installare il prodotto, controllare che non sia danneggiato. Non farlo installare se danneggiato.
- Evitare l'uso di materiali termoisolanti per rivestire l'interno dei mobili che verranno installati.
- La luce diretta del sole e fonti di calore, come stufe elettriche o a gas, non devono essere presenti nell'area in cui è installato il prodotto.
- Tenere aperti i dintorni di tutti i condotti di ventilazione del prodotto.
- Per evitare il surriscaldamento, l'installazione del prodotto non deve essere effettuata dietro coperture decorative.
- Nei casi in cui un tubo del gas o un tubo dell'acqua in plastica si trovi dietro l'area di installazione designata per il prodotto, è imperativo garantire che non vi sia contatto tra il prodotto e

queste linee di servizio. In caso contrario il tubo flessibile/tubo potrebbe essere schiacciato.

- Se è presente una presa dietro il luogo in cui verrà installato il prodotto, è necessario assicurarsi che questo non venga a contatto con la presa né con la spina inserita nella presa.

## 1.6 **Utilizzo in sicurezza**

- Assicurarsi che il prodotto venga spento dopo ogni utilizzo.
- Se non si utilizza il prodotto per molto tempo, scollegarlo o staccare l'alimentazione dalla scatola fusibili.
- Non utilizzare il prodotto se rotto o danneggiato durante l'utilizzo. Scollegare il prodotto dalla rete elettrica. Contattare l'importatore o il centro assistenza autorizzato.
- Non utilizzare l'apparecchiatura se il vetro dello sportello anteriore è stato rimosso o si è incrinato. In caso contrario c'è rischio di lesioni e danni ambientali.
- Non salire sull'apparecchio per nessun motivo.
- Non utilizzare mai il prodotto quando il vostro giudizio o la vostra coordinazione sono compromessi dall'uso di alcol e/o droghe.

- Non è consentito tenere oggetti infiammabili all'interno e attorno alla zona cottura. In caso contrario, potrebbero provocare un incendio.
- La maniglia del forno non è un asciugatrice. Quando si utilizza il prodotto, non appendere asciugamani, guanti o tessuti simili alla maniglia.
- Le cerniere dello sportello del prodotto si muovono quando si apre e si chiude la porta e potrebbero bloccarsi. Quando si apre/chiude lo sportello, non tenere la parte con le cerniere.
- Tenersi a distanza quando si apre la porta del forno durante o al termine della cottura. Il vapore potrebbe provocare bruciature a mani, viso e/o occhi.
- Durante il funzionamento il prodotto è caldo. Fare attenzione a non toccare le parti calde, l'interno del forno e gli elementi riscaldanti.
- Indossare sempre guanti resistenti al calore durante la manipolazione del prodotto.

### 1.7 Avvertenze sulla temperatura

- **AVVERTENZA:** Quando il prodotto è in uso, il prodotto stesso e le sue parti accessibili saranno calde. Fare attenzione a non toccare il prodotto e i suoi elementi riscaldanti. I bambini di età inferiore a 8 anni devono essere tenuti lontani dal prodotto a meno che non siano costantemente sorvegliati.
- Non posizionare materiali infiammabili/esplosivi vicino al prodotto, poiché le superfici saranno calde durante il funzionamento.

### 1.8 Uso degli accessori

- È importante utilizzare in modo appropriato gli accessori forniti con il prodotto. Per informazioni dettagliate, consultare la sezione "**Uso degli accessori del prodotto**".
- Chiudere lo sportello del forno dopo aver inserito completamente gli accessori nella camera di cottura, altrimenti potrebbero colpire il vetro della porta e danneggiarlo.

### 1.9 Sicurezza nella cottura

- Prestare attenzione quando si usano bevande alcoliche nei piatti. L'alcol evapora a temperature elevate e può causare incendi, dato che può incendiarsi quando entra in contatto con superfici calde.

- I residui di cibo nell'area di cottura come l'olio possono bruciare. Pulire questi residui prima della cottura.
  - Pericolo di avvelenamento da cibo: Non lasciare il cibo nel forno per più di 1 ora prima o dopo la cottura. In caso contrario, si potrebbero causare intossicazioni alimentari o malattie.
  - Non riscaldare lattine e barattoli di vetro chiusi nel forno. La pressione che si accumulerebbe nella lattina/barattolo potrebbe causarne lo scoppio.
  - Quando il forno è in funzione, NON posizionare MAI teglie, piatti o fogli di alluminio direttamente sul fondo del forno. L'accumulo di calore potrebbe danneggiare il fondo del forno e persino danneggiare il mobile del forno o il pavimento della cucina.
- Prestare attenzione alle seguenti precauzioni quando si utilizza carta da forno unta o materiali simili:
- Posizionare nel forno preriscaldato della carta oleata in una pentola o sull'accessorio da forno (vassoio, grill a filo, ecc.).
  - Per evitare il rischio di toccare le resistenze del forno e di ostruire il flusso di aria calda, rimuovere eventuali parti di carta da forno in eccesso che pendono da accessori o contenitori. Non utilizzare carta da forno a temperature superiori a quella massima di utilizzo specificata dal produttore. Non mettere mai carta oleata sulla base del forno.
  - Non posizionarlo sopra gli accessori durante il preriscaldamento.
  - Premere sempre con un piatto o oggetto simile per evitare che il materiale voli via a causa della circolazione dell'aria all'interno del forno.
  - Coprire solo la superficie necessaria all'interno del vassoio.
  - Dopo ogni utilizzo, il vassoio deve essere pulito e l'eventuale carta oleata o materiali simili utilizzati nel vassoio devono essere sostituiti. In caso contrario, i liquidi che gocciolano sul vassoio possono provocare fumo o addirittura innescare fiamme.
  - Quando si apre il coperchio del prodotto viene generato un flusso d'aria. La carta oleata può entrare in contatto con elementi riscaldanti e incendiarsi.
  - Quando si utilizza la griglia metallica, è consigliabile posizionare una teglia sul ripiano infe-

riore. In caso contrario, l'olio alimentare e altri componenti che colano sul fondo del forno possono creare fumo pesante e provocare fiamme.

- Durante la cottura al grill, chiudere lo sportello del forno. Le superfici calde possono causare ustioni!
- Gli alimenti non adatti alla cottura al grill determinano un rischio di incendio. Grigliare solo cibi adatti alla cottura al grill. Non mettere il cibo troppo in fondo (internamente) alla griglia. Questa è la zona più calda e i cibi grassi potrebbero prendere fuoco.

### **1.10 Manutenzione e pulizia in sicurezza**

- Attendere che il prodotto si raffreddi prima di pulirlo. Le superfici calde potrebbero causare ustioni!
- Non lavare il prodotto spruzzando o versandovi acqua! C'è rischio di scossa elettrica!
- Non utilizzare pulitori a vapore per pulire il prodotto, poiché ciò potrebbe causare una scossa elettrica.
- Non utilizzare detergenti abrasivi aggressivi, raschietti metallici, lana metallica o candeggina per pulire il vetro dello sportello anteriore del forno.

Questi materiali possono causare graffi e rotture delle superfici di vetro.

### **1.11 Auto-pulizia ad alta temperatura (pirolisi)**

- Durante l'auto-pulizia, le superfici diventano più calde rispetto all'uso standard. Tenere i bambini lontani.
- Le superfici calde causano ustioni! Non toccare il prodotto durante l'auto-pulizia e tenere i bambini lontani dal prodotto. Attendere 30 minuti prima di riposizionare il residuo.
- Durante l'auto-pulizia, viene rilasciato del fumo a causa della combustione dei residui di cibo. Durante il processo di pulizia areare bene la cucina.
- Prima di iniziare la pulizia, pulire le superfici esterne del forno e i residui di cibo all'interno del forno con un panno saponoso. Rimuovere tutti gli accessori e gli utensili da cucina dal forno. Se il prodotto ha un accessorio ignifugo (resistente alle alte temperature autopulente), non è necessario rimuovere tale accessorio dal forno.
- Se è presente un piano cottura sopra il forno, non azionare il piano cottura durante la pirolisi.

## 2 Istruzioni relative all'ambiente

### 2.1 Direttiva sui rifiuti

#### 2.1.1 Conformità con la direttiva WEEE e smaltimento del prodotto di scarto

Questo prodotto è conforme alla direttiva WEEE dell'UE (2012/19/EU). Questo prodotto porta un simbolo di classificazione per la strumentazione elettrica ed elettronica di scarto (WEEE).



Questo prodotto è stato realizzato con componenti di alta qualità e materiali che possono essere riutilizzati e sono idonei a essere riciclati. Pertanto, al

termine del suo ciclo di vita utile, non smaltire il prodotto con i normali rifiuti domestici e altri rifiuti. Portare il prodotto ha un centro di raccolta per il riciclaggio delle apparecchiature elettriche ed elettroniche. Chiedere alla propria amministrazione locale informazioni su questi punti di raccolta. Lo smaltimento corretto dell'apparecchio aiuta a prevenire conseguenze negative per l'ambiente e la salute umana.

#### Conformità con la direttiva RoHS:

Il prodotto acquistato è conforme con la Direttiva UE RoHS (2011/65/EU). Non contiene materiali dannosi e proibiti e indicati nella Direttiva.

### 2.2 Informazioni sull'imballaggio

I materiali che compongono l'imballaggio del prodotto sono realizzati a partire da materiali riciclabili in conformità con le nostre Normative Ambientali Nazionali. Non smaltire i rifiuti di imballaggio con i rifiuti dome-

stici o altri rifiuti, portarli presso i punti di raccolta del materiale di imballaggio indicati dalle autorità locali.

### 2.3 Consigli per risparmiare energia

Secondo l'UE 66/2014, le informazioni sull'efficienza energetica si trovano sullo scontrino/ricevuta forniti con il prodotto. I suggerimenti seguenti aiuteranno a utilizzare il prodotto in modo ecologico ed efficace dal punto di vista energetico.

- Scongelare i cibi congelati prima della cottura.
- Nel forno, utilizzare contenitori scuri o smaltati che trasmettono meglio il calore.
- Se specificato nella ricetta o nel manuale utente, preriscaldare sempre. Non aprire lo sportello del forno frequentemente durante la cottura.
- Nella cottura prolungata, spegnere il prodotto da 5 a 10 minuti prima del termine della cottura. In questo modo è possibile risparmiare fino al 20% di elettricità utilizzando solo il calore residuo.
- Provare a cucinare nel forno più di un piatto alla volta. Si potrà cucinare contemporaneamente mettendo due pentole sulla griglia. Inoltre, se si cucinano i pasti uno dopo l'altro, si risparmia energia perché il forno non perde il suo calore.
- Non aprire lo sportello del forno durante la cottura nella modalità di funzionamento "Riscaldamento ventola eco". Se lo sportello non viene aperto, nella modalità di funzionamento "Riscaldamento ventola eco" la temperatura interna è ottimizzata per risparmiare energia, e questa temperatura potrebbe differire da quella mostrata sullo schermo.

## 3 Il prodotto

### 3.1 Presentazione del prodotto

IT

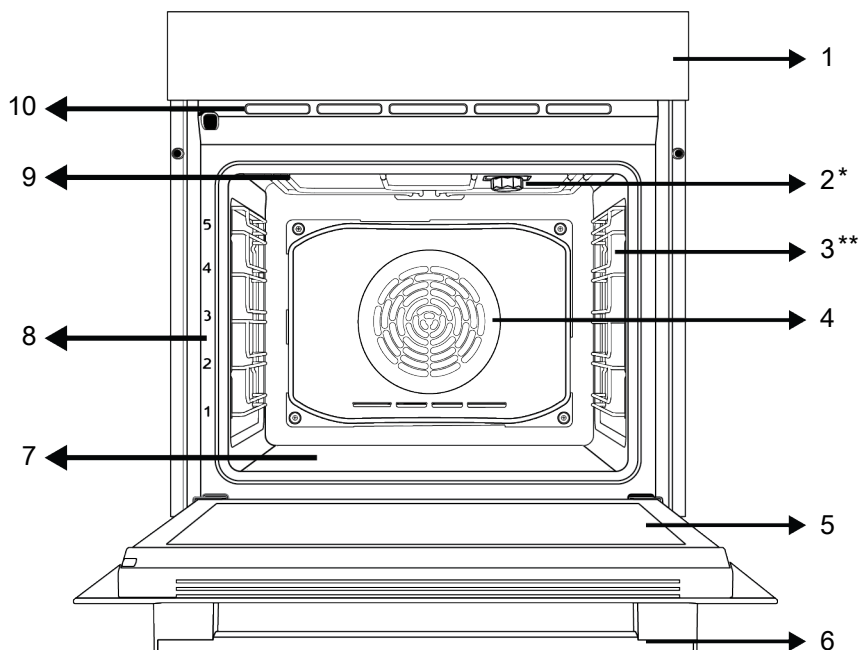

1 Pannello di controllo

3 Ripiani a filo

5 Sportello

7 Riscaldatore inferiore (sotto la piastra d'acciaio)

9 Riscaldatore superiore

2 Lampada

4 Motorino ventola (dietro alla piastra in acciaio)

6 Maniglia

8 Posizioni del ripiano

10 Fori di ventilazione

\* Varia a seconda del modello. Il proprio prodotto potrebbe non avere una lampada, o il tipo e la posizione della lampada potrebbero differire dall'illustrazione.

\*\* Varia a seconda del modello. Il proprio prodotto potrebbe non essere dotato di griglia. Nell'immagine, viene mostrato come esempio un prodotto con griglia.

### 3.2 Introduzione e utilizzo del pannello di controllo del prodotto

In questa sezione è possibile trovare la panoramica e gli usi di base del pannello di controllo del prodotto. A seconda della tipologia di prodotto, ci potrebbero essere differenze nelle immagini e in alcune delle funzionalità o caratteristiche presentate.

### 3.2.1 Pannello di controllo

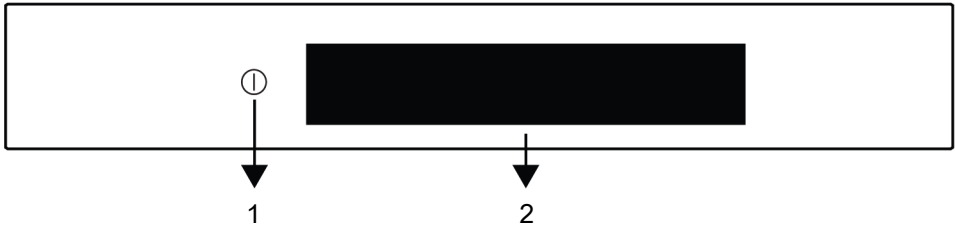

1 Tasto On/Off

2 Display touch

Se ci sono delle manopole che controllano il prodotto, in alcuni modelli queste manopole possono essere tali da uscire quando vengono premute (manopole a scomparsa). Per effettuare le impostazioni con queste manopole, spingere prima la relativa manopola ed estrarla. Dopo aver effettuato la regolazione, premerla di nuovo per riposizionarla.

Alcune delle selezioni continueranno a funzionare in modo diverso perché non sono definite. Alcune funzioni possono essere selezionate solo per l'uso tramite l'applicazione "HomeWhiz". Informazioni dettagliate sulle funzioni operative che possono essere utilizzate nel prodotto sono riportate in una tabella.





### 3.3 Funzioni operative del forno

Nella tabella delle funzioni sono indicate le funzioni operative utilizzabili del forno e le temperature massime e minime configurabili per queste funzioni. L'ordine delle modalità operative qui riportate potrebbe differire da quello del proprio prodotto.

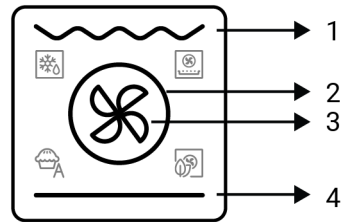









#### Visualizzazione delle funzioni





È possibile creare le funzioni di cottura del prodotto toccando e selezionando sul display sottostante. I riscaldatori selezionati e attivi si illumineranno in rosso. Il fondo e i riscaldatori si attivano quando vengono toccati una volta. Commuta tra diversi riscaldatori e funzioni del motore del ventilatore e del termoventilatore con pochi tocchi. Le combinazioni di riscaldatori selezionate ti indirizzeranno alle funzioni definite.



- 1 Riscaldatore superiore
  - 2 Termoventilatore (con motore a ventola)
  - 3 Motore del ventilatore
  - 4 Riscaldatore inferiore
-  Simbolo Funzionamento con ventola-
  -  Simbolo Riscaldamento ventola eco-
  -  Simbolo Airfry- \*
  -  Simbolo Funzione di cottura automatica (Smart-BakePro)- \*

\* Varia a seconda del modello di forno. Potrebbe non essere disponibile sul proprio prodotto.

Simbolo della funzione	Descrizione della funzione	Intervallo di temperatura (°C)	Descrizione e utilizzo
	Funzionamento con ventola	-	Il forno non si riscalda. Funziona solo la ventola (sulla parete posteriore). Il cibo congelato con i granuli viene scongelato lentamente a temperatura ambiente, il cibo cotto viene raffreddato. Il tempo necessario per scongelare un pezzo intero di carne è maggiore di quello necessario per gli alimenti con cereali.
	Riscaldamento superiore e inferiore	40-280	Il cibo viene riscaldato dall'alto e dal basso contemporaneamente. Adatta per torte, pasticcini o torte e stufati in stampi da forno. La cottura viene effettuata con un solo vassoio.
	Riscaldamento inferiore	40-220	È acceso solo il riscaldamento inferiore. È adatto per alimenti che necessitano di rosolatura sulla parte inferiore. Questa funzione dovrebbe essere utilizzata anche per una facile pulizia a vapore.
	Riscaldamento a ventola superiore/inferiore	40-280	Grazie alla ventola, l'aria calda riscaldata dai riscaldatori superiore e inferiore viene distribuita equamente e rapidamente in tutto il forno. La cottura viene effettuata con un solo vassoio.
	Riscaldamento ventola	40-280	L'aria calda riscaldata dal termoventilatore viene distribuita uniformemente e rapidamente in tutto il forno grazie alla ventola. È adatto per la cottura su più teglie e su diversi livelli di cottura.
	Riscaldamento ventola eco	160-220	Per risparmiare energia, sarà possibile utilizzare questa funzione anziché usare "Riscaldamento ventola" nella gamma di 160-220°C. Il tempo di cottura, tuttavia, sarà leggermente più lungo.
 	Funzione pizza	40-280	Sono in funzione il riscaldatore inferiore e il riscaldamento con ventola. Adatta per la cottura di pizze.
	Funzione "3D"	40-280	In questo caso, sono in funzione il riscaldamento superiore, quello inferiore e il riscaldamento con ventola. Ogni lato dell'alimento da cuocere viene cotto in modo uguale e veloce. La cottura viene effettuata con un solo vassoio.
	Grill completo	40-280	Funziona il grill grande sulla parte superiore del forno. Adatta per grigliare grandi quantità di cibo.

 	Grill completo a ventola	40-280	Grazie alla ventola, l'aria calda riscaldata dal grill più grande viene distribuita rapidamente in tutto il forno. Adatta per grigliare grandi quantità di cibo.
	Pirolisi - modalità economy	-	Viene utilizzata per l'auto-pulizia del forno ad alta temperatura. Si consiglia di utilizzarla quando il forno è leggermente sporco. Leggere le specifiche nella sezione manutenzione e pulizia per questa funzione.
	Pirolisi	-	Viene utilizzata per l'auto-pulizia del forno ad alta temperatura. Leggere le specifiche nella sezione manutenzione e pulizia per questa funzione.

**Le funzioni selezionabili tramite l'applicazione "HomeWhiz" sono le seguenti. Queste funzioni possono variare a seconda del modello. È possibile che non tutte siano utilizzate nel prodotto.**

Definizione della funzione	Definizione e utilizzo
Grill basso	La piccola griglia sul soffitto del forno funziona. È adatto per grigliare piccole quantità.
Mantenimento del calore	Viene utilizzato per mantenere il cibo a una temperatura utile per lungo tempo.
Funzione pane	È usato per cuocere il pane. La temperatura e l'ora impostate non possono essere modificate.
Funzione di cottura automatica (SmartBake-Pro)	Puoi cucinare i pasti definiti per il tuo prodotto con questa funzione senza effettuare regolazioni di temperatura, funzione e ora. L'elenco dei pasti definiti è spiegato nelle sezioni seguenti. Quando si desidera cucinare con questa funzione, se l'interno del forno è caldo, sul display verrà visualizzato l'avviso "HOT".
Airfry	L'aria calda riscaldata dal termoventilatore viene distribuita uniformemente e rapidamente su tutte le parti del forno dalla ventola. È adatto per la cottura di più teglie su diversi livelli di ripiano.  Grazie alla rapida distribuzione dell'aria con questa funzione, puoi friggere con poco o senza olio.

### 3.4 Accessori del prodotto

Il prodotto è dotato di vari accessori. Questa sezione contiene la descrizione degli accessori e del loro corretto utilizzo. A seconda del modello, l'accessorio fornito potrebbe variare. Non tutti gli accessori descritti nel manuale d'uso potrebbero essere disponibili sul proprio prodotto.



I vassoi all'interno dell'elettrodomestico potrebbero deformarsi a causa del calore. Ciò non influisce sulla funzionalità. La deformazione scompare quando il vassoio viene raffreddato.

#### Vassoio standard

Viene utilizzato per la pasticceria, per i surgelati e per la frittura di grandi pezzi.

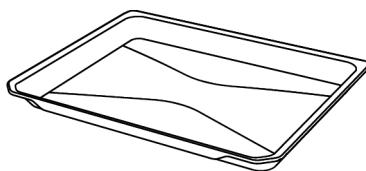

#### Griglia

Viene utilizzato per friggere o per mettere il cibo da cuocere, friggere e stufare sul ripiano desiderato.

#### Su modelli con ripiani in filo metallico :

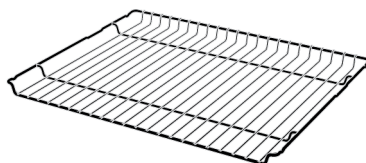

**Su modelli senza ripiani in filo metallico :**

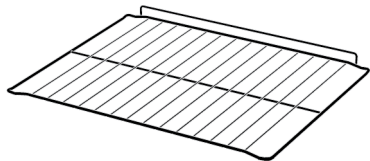

Si consiglia di non utilizzare vassoi e griglie a contatto diretto con gli alimenti.

### 3.5 Uso degli accessori del prodotto

#### Ripiani da cottura

Nell'area di cottura ci sono 5 livelli di posizionamento dei ripiani. È possibile anche vedere l'ordine dei ripiani nei numeri sul frame anteriore del forno.

**Su modelli con ripiani in filo metallico :**

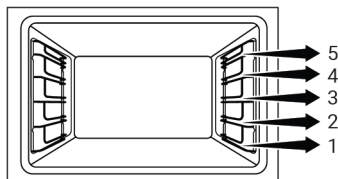

**Su modelli senza ripiani in filo metallico :**

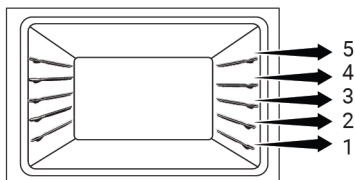

#### Posizionamento del grill a filo sui ripiani da cottura

**Su modelli con ripiani in filo metallico :**

È fondamentale posizionare correttamente il grill a filo sui ripiani laterali in filo metallico. Quando si posiziona il grill a filo sul ripiano desiderato, la sezione aperta deve trovarsi sul lato anteriore. Per una migliore cottura, il grill a filo deve essere fissato sul punto di arresto del ripiano a filo. Non deve passare sopra il punto di arresto a contatto con la parete posteriore del forno.

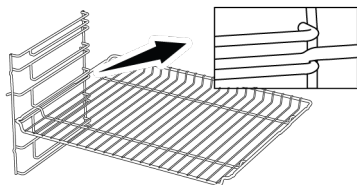

**Su modelli senza ripiani in filo metallico :**

È fondamentale posizionare correttamente il grill a filo sui ripiani laterali. Il grill a filo può essere posizionato sul ripiano in una sola direzione. Quando si posiziona il grill a filo sul ripiano desiderato, la sezione aperta deve trovarsi sul lato anteriore.

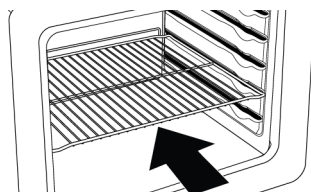

#### Posizionamento del vassoio sui ripiani da cottura

**Su modelli con ripiani in filo metallico :**

È fondamentale posizionare correttamente i vassoi sui ripiani laterali in filo metallico. Quando si posiziona il vassoio sul ripiano desiderato, il lato designato per la sua tenuta deve trovarsi frontalmente. Per una migliore cottura, il vassoio deve essere fissato sulla presa di arresto sul ripiano a filo. Non deve passare sopra la presa di arresto a contatto con la parete posteriore del forno.

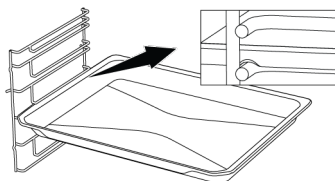

**Su modelli senza ripiani in filo metallico :**

È fondamentale posizionare correttamente i vassoi sui ripiani laterali. Il vassoio può essere posizionato sul ripiano in una sola direzione. Quando si posiziona il vassoio sul ripiano desiderato, il lato designato per la sua tenuta deve trovarsi frontalmente.

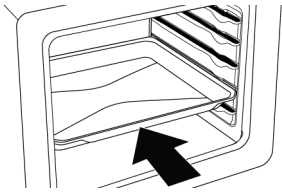

### Funzione di arresto del grill a filo

Per evitare che il grill a filo si rovesci ed esca dal ripiano in filo metallico, è prevista una funzione di arresto. Questa funzione permette di estrarre il cibo in modo semplice e sicuro. Mentre si rimuove il grill a filo, si può tirarlo in avanti fino a raggiungere il punto di arresto. Per rimuoverlo completamente, è necessario passare sopra tale punto.

#### Su modelli con ripiani in filo metallico :

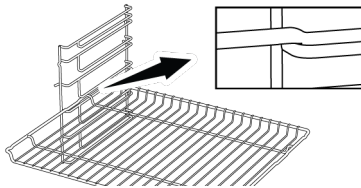

#### Su modelli senza ripiani in filo metallico :

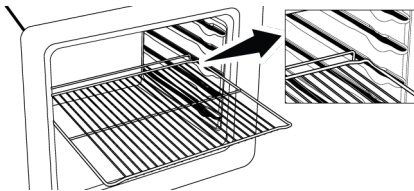

### Funzione di arresto del vassoio - Su modelli con ripiani in filo metallico

Per evitare che il vassoio si rovesci ed esca dal ripiano in filo metallico, è prevista una funzione di arresto. Durante la rimozione del vassoio, sganciarlo dalla presa di arresto posteriore e tirarlo verso di sé fino a raggiungere il lato anteriore. Per rimuoverlo completamente, è necessario passare sopra questa presa di arresto.

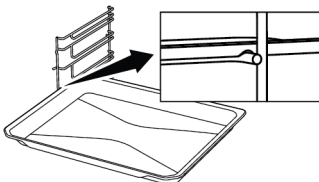

### Posizionamento corretto del grill a filo e del vassoio sulle guide telescopiche Su modelli con ripiani in filo metallico e guide telescopiche

Grazie alle guide telescopiche, i vassoi o il grill a filo possono essere facilmente installati e rimossi. Quando si utilizzano vassoi e grill a filo con guida telescopica, occorre fare attenzione che i perni, sulla parte anteriore e posteriore delle guide telescopiche, poggino contro i bordi del grill e del vassoio (come mostrato in figura).

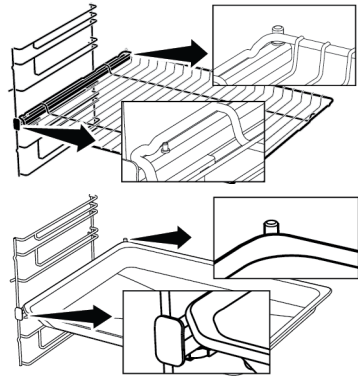

### 3.6 Specifiche tecniche

Specifiche generiche	
Dimensioni esterne del prodotto (altezza/larghezza/profondità)(mm)	595 /594 /567
Dimensioni di installazione del forno (altezza/larghezza/profondità)(mm)	590-600 /560 /min. 550
Tensione/Frequenza	220-240 V ~; 50 Hz
Tipo di cavo e sezione utilizzati/adatti all'uso nel prodotto	min.H05VV-FG 3 x 1,5 mm <sup>2</sup>
Consumo energetico totale (kW)	3,3
Tipo di forno	Forno multifunzione

Informazioni principali: Le informazioni sull'etichetta energetica dei forni elettrici sono fornite in conformità alla norma EN 60350-1/IEC 60350-1. Questi valori sono determinati sotto carico standard con funzioni di riscaldamento dal basso verso l'alto o di riscaldamento a ventola (se presente).

La classe di efficienza energetica viene determinata in base alla seguente priorità, a seconda che le funzioni rilevanti esistano o meno sul prodotto: 1-Riscaldamento ventola eco , 2-Riscaldamento ventola , 3-Girarrosto con grill basso , 4-Riscaldamento superiore e inferiore.



Le specifiche tecniche possono essere modificate senza preavviso per migliorare la qualità del prodotto.



Le figure in questo manuale utente sono schematiche, e potrebbero non corrispondere esattamente al prodotto.



I valori indicati sulle etichette del prodotto o nella documentazione che lo accompagna sono ottenuti in condizioni di laboratorio in conformità alle norme vigenti. Questi valori potrebbero variare a seconda delle condizioni di funzionamento e ambientali.

## 4 Primo utilizzo

Prima di iniziare ad utilizzare il prodotto, si raccomanda di procedere come segue e indicato nelle seguenti sezioni.

### 4.1 Impostazione orologio

**i** Prima di utilizzare il forno, impostare sempre l'ora del giorno. Se non la si imposta, con alcuni modelli di forno non sarà possibile cucinare.

1. Accendi il forno toccando il tasto ①.
2. Attiva i tasti inferiori toccando il tasto 



3. Premere il tasto  fino a visualizzare il simbolo  sul display.

⇒ Il campo dell'orologio e il simbolo  lampeggiano sul display.

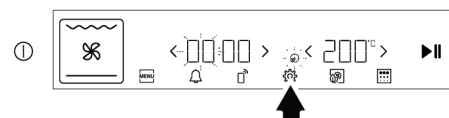

4. Tocca i tasti </> dell'area di visualizzazione delle ore/ora per impostare l'ora del giorno e tocca nuovamente il tasto  per attivare il campo dei minuti.

⇒ Il campo dei minuti e il simbolo  lampeggiano sul display.

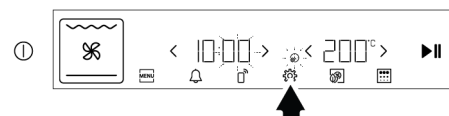

**i** I tasti >/< dell'area di visualizzazione dell'orologio/ora e dell'area di visualizzazione della temperatura saranno attivati e visibili quando si avvicina la mano allo schermo.

5. Tocca i tasti </> dell'area di visualizzazione delle ore/ora per impostare i minuti e tocca nuovamente il tasto  per confermare l'impostazione.

⇒ L'impostazione dell'ora del giorno viene confermata e il display torna al display di avvio iniziale.

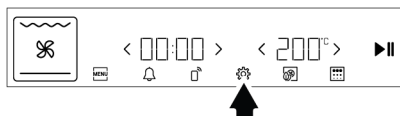

**i** Se l'impostazione iniziale dell'ora non viene effettuata, l'ora del giorno inizierà ad aumentare dalle 12:00. È possibile modificare l'impostazione dell'ora del giorno in un secondo momento, come descritto nella sezione «Impostazioni».

**i** In caso di interruzione prolungata dell'alimentazione, l'impostazione dell'ora del giorno viene annullata. Dovrebbe essere impostato nuovamente.

### 4.2 Pulizia iniziale

1. Rimuovere tutti i materiali dell'imballaggio.
2. Rimuovere dal forno tutti gli accessori forniti e presenti all'interno del prodotto.
3. Far funzionare il prodotto per 30 minuti e poi spegnerlo. In questo modo, i residui e gli strati che potrebbero essere rimasti nel forno durante la sua fabbricazione vengono bruciati e puliti.
4. Durante il funzionamento del prodotto, selezionare la temperatura più alta e la funzione che attiva tutti i riscaldatori del prodotto. Vedere "Funzioni operative del forno" Nella seguente sezione è possibile apprendere come far funzionare il forno.
5. Attendere il completamento del raffreddamento.
6. Pulire le superfici del prodotto con un panno o una spugna umida e asciugare con un panno.

**Prima di utilizzare gli accessori:**

Pulire gli accessori che saranno stati rimossi dal forno con acqua detergente e una spugna morbida.

**AVVISO:** Alcuni detergenti o agenti detergenti potrebbero danneggiare la superficie. Non utilizzare detergenti abrasivi, polveri detergenti, creme detergenti o oggetti appuntiti durante la pulizia.

**AVVISO:** Durante il primo utilizzo, il fumo e l'odore potrebbero risalire per diverse ore. Questo è normale e si necessita solo di una buona ventilazione per rimuoverli. Evitare di inalare direttamente il fumo e gli odori emanati.

**IT**

## 5 Utilizzo del forno

### 5.1 Informazioni generali sull'uso del forno

**Ventola di raffreddamento Varia a seconda del modello di forno. Potrebbe non essere disponibile sul proprio prodotto.**

Il prodotto è dotato di una ventola di raffreddamento. La ventola di raffreddamento si attiva automaticamente quando necessario e raffredda sia la parte anteriore del prodotto che i mobili. Viene automaticamente disattivata al termine del processo di raffreddamento. Dallo sportello del forno esce aria calda. Evitare di coprire queste aperture di ventilazione. In caso contrario, il forno potrebbe surriscaldarsi. La ventola di raffreddamento sarà attiva sia durante il funzionamento del forno sia dopo lo spegnimento dello stesso (circa 20-30 minuti). Se si cucina programmando il timer del forno, alla fine del tempo di cottura, la ventola di raffreddamento si spegne con tutte le funzioni. Il tempo di funzionamento della ventola di raffreddamento non può essere determinato dall'utente. Si accende e si spegne automaticamente. Questo non è un errore.

#### Illuminazione del forno

La luce del forno si accende quando il forno inizia la cottura. In alcuni modelli la luce è accesa anche durante la cottura, mentre in altri si spegne dopo un certo periodo di tempo.

Se lo sportello del prodotto viene aperto mentre il forno è in funzione o quando chiuso, l'illuminazione del forno si accende automaticamente.

### 5.2 Funzionamento dell'unità di controllo del forno

#### Avvertenze generali per l'unità di controllo del forno

- Il tempo massimo impostabile per la fine della cottura è di 5:59 ore. Nella funzione di mantenimento in caldo, questo tempo è di 23:59. In caso di interruzione di corrente, la cottura e il tempo di cottura impostati verranno annullati.
- Durante qualsiasi regolazione, i relativi simboli lampeggiano sul display. Per salvare le regolazioni, tocca il tasto pertinente nella descrizione o attendi qualche istante.
- Se il tempo di cottura è impostato all'inizio della cottura, sul display viene visualizzato il tempo residuo. Se il tempo di cottura non è impostato, sul display viene visualizzato il tempo trascorso. In alcune funzioni operative, è impostato il preriscaldamento rapido. Il tempo o i tempi di cottura trascorsi iniziano a comparire sul display quando il preriscaldamento rapido è completato e la temperatura interna del forno raggiunge la temperatura impostata.

#### Unità di controllo

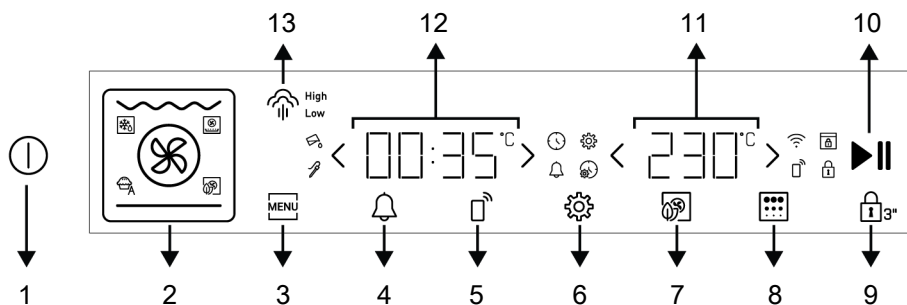

- 1 Tasto On/Off
- 3 Tasto Menu
- 5 Tasto del telecomando
- 7 Tasto riscaldamento eco-ventilato
- 9 Tasto blocco tastiera
- 11 Area indicatore della temperatura
- 13 Tasto vapore

- > Tasto per gli incrementi
- < Tasto per i decrementi
- 🕒 Simbolo del tempo di cottura
- 🔔 Simbolo dell'allarme
- ⚙️ Simbolo delle impostazioni
- 🕒 Simbolo dell'ora del giorno
- 🔒 Il simbolo blocco tasti
- °C Simbolo della temperatura
- 📶 Simbolo Wifi \*
- 🍖 Simbolo della sonda per la carne \*
- 🔒 Simbolo blocco sportello \*
- 📶 Simbolo del telecomando \*
- Low Simbolo del vapore a basso livello \*
- High Simbolo del vapore ad alto livello \*
- 🚰 Aggiungi il simbolo di avvertenza acqua \*

\* Varia a seconda del modello di forno. Potrebbe non essere disponibile sul proprio prodotto.

- 2 Visualizzazione delle funzioni
- 4 Tasto allarme
- 6 Tasto impostazioni
- 8 Pulsante di pulizia a calore elevato
- 10 Tasto di avvio/arresto cottura
- 12 Area indicatore dell'ora e della durata

## Cottura manuale selezionando la temperatura e la funzione di funzionamento del forno

Puoi cuocere il cibo controllandolo manualmente (sotto il tuo controllo) senza impostare un tempo di cottura selezionando la temperatura e la funzione operativa specifiche del pasto.

1. Accendi il forno toccando il tasto ①.
2. Crea la funzione operativa in base ai riscaldatori che desideri azionare tramite il display delle funzioni. Informazioni dettagliate sulla creazione di una funzione operativa sono disponibili nella sezione Funzioni operative del forno [► 60].



## Accensione del forno

Accendi il forno toccando il tasto ①. Viene visualizzata la prima schermata iniziale.

**i** Se su questo display non viene effettuata alcuna impostazione relativa al forno, il forno si spegne dopo un determinato periodo di tempo e sul display viene visualizzata l'ora del giorno.

## Spegnimento del forno

Spegnere il forno toccando il tasto ①. L'ora del giorno viene visualizzata sul display.

**i** Per cucinare con la funzione Riscaldamento ventola eco, la selezione non può essere utilizzata tramite il display delle funzioni. Per attivare la funzione Riscaldamento ventola eco, attivate i tasti inferiori toccando il tasto **MENU**. Selezionate questa funzione operativa toccando il tasto **OK**. È possibile impostare la temperatura e l'ora come nei passaggi seguenti. È possibile impostare la temperatura e il tempo come nei seguenti passaggi. Quando il forno funziona nella funzione Riscaldamento ventola eco, il colore "verde" Riscaldamento ventola eco sul display diventa bianco quando la temperatura interna del forno raggiunge la temperatura impostata o quando lo sportello del forno viene aperto.

3. La temperatura predefinita per la funzione operativa creata viene visualizzata sul display. Per modificare questa temperatura, toccare i tasti **</>** dell'area di visualizzazione della temperatura.



**i** I tasti **>/<** dell'area di visualizzazione dell'orologio/ora e dell'area di visualizzazione della temperatura saranno attivati e visibili quando si avvicina la mano allo schermo.

**i** Se si modifica la funzione operativa dopo aver modificato la temperatura predefinita per le funzioni operative, sul display viene visualizzata l'ultima temperatura impostata. Tuttavia, se la temperatura impostata non rientra nell'intervallo di temperatura della funzione operativa selezionata, verrà visualizzata la temperatura consigliata per quella funzione operativa.

4. Dopo aver impostato la funzione di lavoro e la temperatura, toccare il tasto **▶||** per iniziare la cottura.



⇒ Il forno inizia a funzionare immediatamente nella funzione creata e nella temperatura impostata. Il preriscaldamento rapido è definito in alcune funzioni operative. Durante il preriscaldamento, sul display viene visualizzata un'animazione. Al termine del preriscaldamento, quando la temperatura interna del forno raggiunge la temperatura impostata, sullo schermo viene visualizzata una breve animazione e viene emesso un breve segnale acustico. Dopo il segnale acustico, sul display inizia a comparire il tempo trascorso. Poiché la cottura manuale viene eseguita senza impostare il tempo di cottura, il forno non si spegne automaticamente. Devi controllare tu stesso la cottura e spegnerla. Quando la cottura è completa, premi il tasto **▶||** per terminare la cottura o tocca il tasto **⓪** per spegnere completamente il forno.

### Cucinare regolando il tempo di cottura;

Selezionando la temperatura e la funzione operativa specifiche del pasto e impostando il tempo di cottura tramite l'unità di controllo, è possibile far sì che il forno si spenga automaticamente alla fine del tempo.

1. Accendi il forno toccando il tasto **⓪**.
2. Crea la funzione operativa in base ai riscaldatori che desideri azionare tramite il display delle funzioni. Informazioni dettagliate sulla creazione di una funzione operativa sono disponibili nella sezione Funzioni operative del forno **[▶ 60]**.



3. La temperatura predefinita per la funzione operativa creata viene visualizzata sul display. Per modificare questa temperatura, toccare i tasti </> dell'area di visualizzazione della temperatura.

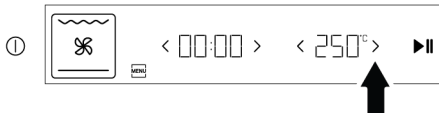

- i** I tasti >/< dell'area di visualizzazione dell'orologio/ora e dell'area di visualizzazione della temperatura saranno attivati e visibili quando si avvicina la mano allo schermo.

- i** Se si modifica la funzione operativa dopo aver modificato la temperatura predefinita per le funzioni operative, sul display viene visualizzata l'ultima temperatura impostata. Tuttavia, se la temperatura impostata non rientra nell'intervallo di temperatura della funzione operativa selezionata, verrà visualizzata la temperatura consigliata per quella funzione operativa.

4. Toccare i tasti </> dell'area di visualizzazione dell'orologio/ora per impostare il tempo di cottura.

⇒ Il simbolo ⌚ appare sul display.



- i** Per impostare rapidamente il tempo di cottura, dopo aver impostato la funzione operativa e la temperatura, è possibile attivare il tempo di cottura in 30 minuti toccando il tasto > nell'area di visualizzazione dell'orologio/ora e modificare l'ora con i tasti </>.

- i** Il tempo di cottura aumenta di 1 minuto nei primi 15 minuti e di 5 minuti dopo 15 minuti.

5. Dopo aver impostato la funzione di lavoro, la temperatura e il tempo di cottura, toccare il tasto ▶|| per iniziare la cottura.



6. Il forno inizia a funzionare immediatamente con la funzione creata e la temperatura impostata. Alcune funzioni operative dispongono di una funzione di preriscaldamento rapido. Durante il preriscaldamento, sul display viene visualizzata un'animazione. Al termine del preriscaldamento, quando la temperatura interna del forno raggiunge la temperatura impostata, sul display viene visualizzata una breve animazione e viene emesso un breve segnale acustico. Dopo il segnale acustico, sul display inizia il conto alla rovescia del tempo di cottura. Dopo il completamento del tempo di cottura impostato, sul display viene visualizzato "End", viene emesso un avviso acustico e la cottura si interrompe.
7. Il segnale acustico verrà emesso per due minuti. Se si preme il tasto ▶|| mentre viene emesso il segnale acustico e sul display viene visualizzato il testo "End", il forno continuerà a funzionare all'infinito. Se si tocca il tasto ⌚, il forno si spegne. Se viene toccato un tasto diverso da questi tasti, il segnale acustico viene interrotto.

### 5.3 Impostazioni



#### Attivazione del blocco dei tasti

Utilizzando la funzione di blocco dei tasti, è possibile impedire l'intervento sulla centralina durante la cottura. Il blocco dei tasti non può essere effettuato quando la cottura non è in corso.



1. Mentre cucini nel forno, premi il tasto  che appare sul display.



⇒ L'area di visualizzazione della temperatura mostra un conto alla rovescia 3-2-1. Al termine del conto alla rovescia, il blocco dei tasti viene attivato e sul display viene visualizzato il simbolo .

 Quando il blocco tasti è attivo, non è possibile utilizzare altri tasti dell'unità di controllo tranne il tasto .



**Disattivazione del blocco dei tasti**

1. Toccare il tasto  sul display.
2. Premere il tasto finché il simbolo  non scompare dal display.
  - ⇒ Il simbolo  scompare dal display e il blocco dei tasti viene disattivato.

**Impostazione della sveglia**

È inoltre possibile utilizzare l'unità di controllo del prodotto per qualsiasi scopo di avviso o promemoria diverso dalla cottura. La sveglia non ha alcun effetto sulle funzioni operative del forno. Viene utilizzata a scopo di avvertenza. Ad esempio, è possibile utilizzare la sveglia quando si desidera accendere il cibo nel forno a una determinata ora. Non appena l'ora impostata è scaduta, l'orologio emetterà un avviso acustico.

 La durata massima dell'allarme può essere di 23 ore e 59 minuti.



1. Accendi il forno toccando il tasto .
2. Attiva i tasti inferiori toccando il tasto .



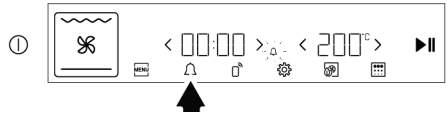

3. Tocca il tasto per impostare l'ora della sveglia.

⇒ Il simbolo  inizia a lampeggiare sul display.

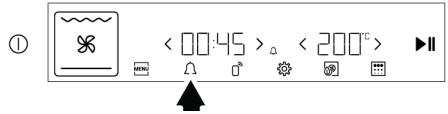

4. Imposta l'ora della sveglia toccando i tasti  /  dell'area di visualizzazione dell'ora/ora. Tocca nuovamente il tasto per confermare l'impostazione.



⇒ L'ora della sveglia è impostata e il simbolo  è costantemente acceso sul display. È necessario toccare nuovamente il tasto per visualizzare il tempo residuo della sveglia.

5. Al termine del periodo di allarme, il simbolo  inizia a lampeggiare e viene emesso un avviso acustico.

**Disattivazione dell'allarme**



1. Al termine dell'orario di allarme, il segnale acustico suonerà per due minuti. Tocca un tasto qualsiasi per interrompere il segnale acustico.
  - ⇒ Il segnale acustico viene disattivato.

**Se si desidera annullare l'allarme;**

1. Tocca il tasto per reimpostare l'ora della sveglia. Toccare il tasto  fino a visualizzare "00:00" sul display.

**Regolazione del volume**

È possibile regolare il volume dell'unità di controllo. Per effettuare questa regolazione, il forno non deve cuocere.



1. Accendi il forno toccando il tasto .
2. Attiva i tasti inferiori toccando il tasto .

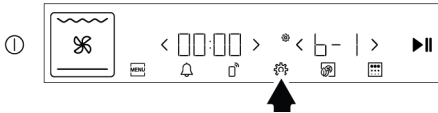

3. Toccare il tasto  fino a visualizzare **b-1** o **b-2** sul display.





⇒ Il simbolo  lampeggia sul display.

4. Regola il tono desiderato toccando i tasti  $\langle \rangle$  dell'area di visualizzazione della temperatura.
5. Conferma l'impostazione toccando il tasto  o tocca il tasto  per passare all'impostazione successiva.

### Regolazione della luminosità del display

È possibile regolare la luminosità del display dell'unità di controllo. Per effettuare questa regolazione, il forno non deve essere in modalità cottura.



1. Accendi il forno toccando il tasto .
2. Attiva i tasti inferiori toccando il tasto .

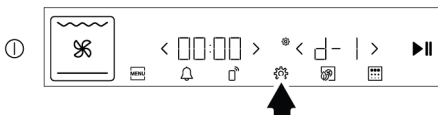

3. Tocca il tasto  fino a visualizzare **d-1**, **d-2** o **d-3** sul display.





⇒ Il simbolo  lampeggia sul display.



4. Regola la luminosità desiderata toccando i tasti  $\langle \rangle$  dell'area di visualizzazione della temperatura. (**d-1**, **d-2**, **d3**)
5. Conferma l'impostazione toccando il tasto  o tocca il tasto  per passare all'impostazione successiva.

### Connessione del forno alla rete wireless e introduzione all'applicazione "HomeWhiz"



Collega il tuo forno a una rete wireless con un dispositivo intelligente, puoi controllarlo tramite l'applicazione "HomeWhiz". Per fare ciò, installate innanzitutto l'applicazione "HomeWhiz" sul vostro dispositivo intelligente. L'applicazione "HomeWhiz" è disponibile sui sistemi operativi mobili IOS e Android.

 Dopo aver scaricato l'applicazione "HomeWhiz", devi creare la tua casa seguendo i passaggi dell'applicazione.

 È possibile connettere il forno alla rete wireless e abilitare il controllo remoto seguendo i passaggi indicati nell'applicazione.

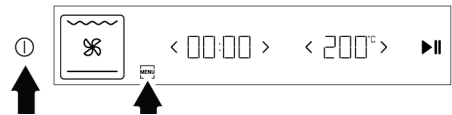
1. Accendi il forno toccando il tasto .
2. Attiva i tasti inferiori toccando il tasto .



3. Tocca contemporaneamente i tasti  e  per circa 3 secondi.

⇒ Quando il forno entra in modalità di configurazione, il conto alla rovescia 3-2-1 appare nell'area di visualizzazione della temperatura e il simbolo  lampeggia sul display.

4. Aprire il "HomeWhiz" applicazione che hai installato sul tuo dispositivo intelligente. Dopo aver creato la tua casa, seleziona il forno sotto i prodotti da cucina, inserisci il numero di serie del tuo prodotto nell'applicazione e segui i passaggi dell'applicazione.



 Il numero di magazzino del prodotto è il numero che inizia con «77...» situato nella parte inferiore della copertina anteriore del manuale.



5. Completa l'introduzione del tuo forno all'applicazione seguendo i passaggi dell'applicazione.





⇒ Quando la connessione è completa, il simbolo  si illumina continuamente.





### Attivazione del controllo remoto del forno

Dopo averlo introdotto nell'applicazione "HomeWhiz", è possibile eseguire il controllo remoto del forno:

1. Mentre il simbolo  è visibile sul display, premete una volta il tasto .
 

⇒ Il simbolo  appare sul display insieme al simbolo .



 Se il simbolo  non è visibile sullo schermo, premere il tasto  finché il simbolo  non appare sul display.

 Se sul display appare il simbolo  ma si sente un segnale di errore quando si tocca il tasto  e il simbolo  non appare sul display o il simbolo  lampeggia, controlla la connessione Internet a cui hai collegato il prodotto. Se la connessione Internet è buona e il problema persiste, ripeti la procedura di installazione.



### Eliminazione della corrispondenza del forno collegato "HomeWhiz"

Dopo aver aggiunto il prodotto all'applicazione "HomeWhiz", le informazioni sul prodotto corrisponderanno all'account utente

utilizzato per "HomeWhiz". Per eliminare la corrispondenza in caso di perdita dell'accesso all'account utilizzato nell'applicazione o per altri motivi, è necessario eseguire le seguenti operazioni.

1. Accendi il forno toccando il tasto .
2. Attiva i tasti inferiori toccando il tasto .



3. Tocca i tasti  e  per circa 5 secondi.
 

⇒ Sul display viene visualizzato un conto alla rovescia da 5.
4. Una volta completato il conto alla rovescia, sul display verrà visualizzata un'animazione di eliminazione della partita.
5. Una volta completato il processo di cancellazione dell'abbinamento senza problemi, verrà emesso un segnale acustico di avviso e il forno verrà riavviato.
 

 Se si verifica un problema durante il processo di eliminazione della partita e il processo non può essere completato, verrà emesso un suono di errore.
6. Una volta completato il processo di eliminazione corrispondente, riavvia il prodotto che puoi introdurre nel tuo account "HomeWhiz".

Conformità agli standard e informazioni sui test/Dichiarazione di conformità UE

	Le fasi di sviluppo, produzione e vendita di questo prodotto sono condotte in conformità alle norme di sicurezza specificate in tutte le legislazioni pertinenti dell'Unione Europea.
<b>Banda di frequenza</b>	: 2,4 Ghz
<b>Potenza di trasmissione massima</b>	: max. 100 mW
<b>Dichiarazione di conformità CE</b>	
Arçelik A.Ş. dichiara che questo prodotto è conforme alla Direttiva 2014/53/EU. Una dichiarazione di conformità RED dettagliata è disponibile online sul sito web <a href="http://support.beko.com">support.beko.com</a> tra i documenti aggiuntivi nella pagina del prodotto.	

Il periodo di supporto per l'aggiornamento del software relativo alla sicurezza informatica definito del prodotto è il periodo di garanzia del prodotto. Dopo questo periodo, gli aggiornamenti software relativi alla sicurezza informatica non sono garantiti.

Questo prodotto raccoglie e trasmette i dati di utilizzo quando è connesso a Internet (ad esempio impostazioni della temperatura,

durata dell'utilizzo, codici di errore). In conformità con la legge UE sui dati (Regolamento UE 2023/2854), hai il diritto di accedere e gestire questi dati. Per dettagli su quali dati vengono raccolti, su come vengono utilizzati e su come accedervi, visita:

[www.homewhiz.com/eu-data-act-policy](http://www.homewhiz.com/eu-data-act-policy)

## 6 Informazioni generali sulla cucina

In questa sezione è possibile trovare consigli su come preparare e cucinare gli alimenti.

Tale sezione descrive anche alcuni degli alimenti testati dal produttore e le impostazioni più appropriate per questi alimenti. Sono inoltre indicate le impostazioni del forno e gli accessori appropriati per questi alimenti.

### 6.1 Avvertenze generiche sulla cottura nel forno

- All'apertura dello sportello del forno durante o dopo la cottura potrebbe fuoriuscire vapore caldo. Il vapore potrebbe provocare bruciature a mani, viso e/o occhi. Quando si apre lo sportello del forno, stare lontano.
- Il vapore intenso generato durante la cottura potrebbe formare delle gocce d'acqua condensata all'interno e all'esterno del forno e sulle parti superiori del mobile a causa della differenza di temperatura. Si tratta di un evento normale e fisico.
- I valori di temperatura e tempo di cottura indicati per i cibi potrebbero variare a seconda della ricetta e della quantità. Per questo motivo, tali valori sono indicati come intervalli.
- Prima di iniziare la cottura, togliere sempre dal forno gli accessori inutilizzati. Gli accessori che rimangono nel forno potrebbero impedire la cottura dei cibi ai valori corretti.
- Per i cibi che saranno cucinati secondo la propria ricetta, fare riferimento a cibi simili indicati nelle tabelle di cottura.
- L'utilizzo degli accessori in dotazione garantisce le migliori prestazioni di cottura. Osservare sempre le avvertenze e le informazioni fornite dal produttore per le pentole esterne che si utilizzeranno.
- Tagliare la carta oleata che si userà per la cottura in dimensioni adeguate al contenitore da utilizzare. Le carte oleate che traboccano dal contenitore potrebbero creare un rischio di ustioni e influire sulla qualità della cottura. Utilizzare la carta oleata nell'intervallo di temperatura specificato.

- Per una buona prestazione di cottura, collocare i cibi sul ripiano corretto consigliato. Non modificare la posizione del ripiano durante la cottura.
- Mettere i propri alimenti sull'apposito ripiano consigliato nella tabella di cottura. Tenere presente che ripiano inferiore del forno è il ripiano 1.

### 6.1.1 Pasticcini e alimenti da forno

#### Informazioni di carattere generale

- Per una buona cottura, si consiglia di utilizzare gli accessori del prodotto. Se si ha intenzione di utilizzare una pentola esterna, preferire pentole scure, anti-aderenti e resistenti al calore.
- Se sulla tabella di cottura si consiglia il preriscaldamento, assicurarsi di mettere il cibo nel forno dopo il preriscaldamento.
- Se si deve cucinare con le pentole sul grill a filo, posizionarle al centro del grill a filo, non vicino alla parete posteriore.
- Tutti i materiali utilizzati nella fabbricazione dei dolci devono essere freschi e a temperatura ambiente.
- Lo stato di cottura dei cibi potrebbe variare a seconda della quantità di cibo e delle dimensioni delle pentole.
- Gli stampi di metallo, ceramica e vetro prolungano il tempo di cottura e le superfici inferiori dei cibi da pasticceria non si dorano in modo uniforme.
- Se si usa la carta da forno, si può osservare una leggera rosolatura sulla superficie inferiore dei cibi. In questo caso, potrebbe essere necessario prolungare il periodo di cottura di circa 10 minuti.
- I valori indicati nelle tabelle di cottura sono determinati in base ai test effettuati nei nostri laboratori. I valori adatti al singolo caso potrebbero differire da questi valori.

#### Consigli per la cottura di torte

- Se la torta è troppo secca, aumentare la temperatura di circa 10 °C e diminuire il tempo di cottura.
- Se la torta è umida, utilizzare una piccola quantità di liquido o ridurre la temperatura di 10°C.
- Se la parte superiore della torta è bruciata, metterla su un ripiano inferiore, diminuire la temperatura e aumentare il tempo di cottura.
- Se l'interno della torta è ben cotto, ma l'esterno è appiccicoso, usare meno liquido, diminuire la temperatura e aumentare il tempo di cottura.

#### Suggerimenti per la pasticceria

- Se l'impasto è troppo secco, aumentare la temperatura di 10 °C e diminuire il tempo di cottura. Bagnare le sfoglie di pasta con un intingolo di latte, olio, uova e yogurt.
- Se l'impasto cuoce lentamente, assicurarsi che lo spessore preparato non trabocchi dal vassoio.
- Se l'impasto è dorato in superficie ma il fondo non è cotto, assicurarsi che la quantità di intingolo che userete non sia eccessiva sul fondo. Per una doratura uniforme, provare a spalmare l'intingolo equamente tra le sfoglie e l'impasto.
- Cuocere l'impasto nella posizione e alla temperatura specificata nella tabella di cottura. Se il fondo non è ancora abbastanza dorato, metterlo su un ripiano inferiore per un'ulteriore cottura.

## Tabella di cottura per pasticcini e cibi da forno

### Suggerimento per la cottura con un vassoio singolo

IT

Alimento	Accessorio da utilizzare	Funzione operativa	Posizione del ripiano	Temperatura (°C)	Tempo di cottura (min) (approssimativ.)
Torta sul vassoio	Vassoio standard *	Riscaldamento superiore e inferiore	3	180	30 ... 45
Torta nello stampo	Stampo per torte sulla griglia **	Riscaldamento ventola	2	180	30 ... 40
Torte di piccole dimensioni	Vassoio standard *	Riscaldamento superiore e inferiore	3	160	25 ... 35
Torte di piccole dimensioni	Vassoio standard *	Riscaldamento ventola	3	150	25 ... 35
Pan di Spagna	Stampo per dolci rotondo, diametro 26 cm con morsetto sulla griglia **	Riscaldamento superiore e inferiore	2	150	30 ... 40
Pan di Spagna	Stampo per dolci rotondo, diametro 26 cm con morsetto sulla griglia **	Riscaldamento ventola	2	150	35 ... 45
Biscotti	Vassoio per pasticceria *	Riscaldamento superiore e inferiore	3	170	25 ... 40
Biscotti	Vassoio per pasticceria *	Riscaldamento ventola	3	170	20 ... 30
Pasticceria	Vassoio standard *	Riscaldamento superiore e inferiore	2	200	30 ... 40
Pasticceria	Vassoio standard *	Riscaldamento a ventola superiore/inferiore	2	180	35 ... 45
Panino rotondo	Vassoio standard *	Riscaldamento superiore e inferiore	2	200	20 ... 35
Panino rotondo	Vassoio standard *	Riscaldamento ventola	3	180	20 ... 30
Pane integrale	Vassoio standard *	Riscaldamento superiore e inferiore	3	200	30 ... 45
Pane integrale	Vassoio standard *	Riscaldamento ventola	3	200	30 ... 40
Lasagne	Contenitore rettangolare in vetro/metallo sulla griglia **	Riscaldamento superiore e inferiore	2 o 3	200	30 ... 45
Torta di mele	Stampo rotondo in metallo nero di 20 cm di diametro sulla griglia **	Riscaldamento superiore e inferiore	2	180	50 ... 70

Alimento	Accessorio da utilizzare	Funzione operativa	Posizione del ripiano	Temperatura (°C)	Tempo di cottura (min) (approssimativ.)
Torta di mele	Stampo rotondo in metallo nero di 20 cm di diametro sulla griglia **	Riscaldamento ventola	3	170	50 ... 65
Pizza	Vassoio standard *	Riscaldamento superiore e inferiore	2	250	10 ... 20
Pizza	Vassoio standard *	Funzione pizza	2	280	5 ... 10

Il preriscaldamento è raccomandato per tutti gli alimenti.

\*Questi accessori potrebbe non essere inclusi nel prodotto.

\*\*Questi accessori non sono inclusi nel prodotto. Sono accessori disponibili in commercio.

### Suggerimenti per cucinare con due vassoi

Alimento	Accessorio da utilizzare	Funzione operativa	Posizione del ripiano	Temperatura (°C)	Tempo di cottura (min) (approssimativ.)
Torte di piccole dimensioni	2-Vassoio standard * 4-Vassoio per pasticceria *	Riscaldamento ventola	2 - 4	150	25 ... 35
Biscotti	2-Vassoio standard * 4-Vassoio per pasticceria *	Riscaldamento ventola	2 - 4	170	25 ... 35
Pasticceria	1-Vassoio standard * 4-Vassoio per pasticceria *	Riscaldamento ventola	1 - 4	180	40 ... 50
Panino rotondo	2-Vassoio standard * 4-Vassoio per pasticceria *	Riscaldamento ventola	2 - 4	180	20 ... 30

Il preriscaldamento è raccomandato per tutti gli alimenti.

\*Questi accessori potrebbe non essere inclusi nel prodotto.

\*\*Questi accessori non sono inclusi nel prodotto. Sono accessori disponibili in commercio.

### Tabella di cottura con funzione operativa "Riscaldamento ventola eco"

- Non modificare l'impostazione della temperatura dopo aver iniziato la cottura nella funzione operativa "Riscaldamento ventola eco".
- Non aprire lo sportello del forno durante la cottura nella funzione operativa "Riscaldamento ventola eco" operating

function. Se lo sportello non viene aperto, la temperatura interna è ottimizzata per risparmiare energia, e questa temperatura potrebbe differire da quella mostrata sul display.

- Non preriscaldare nella funzione operativa "Riscaldamento ventola eco".

Alimento	Accessorio da utilizzare	Posizione del ripiano	Temperatura (°C)	Tempo di cottura (min) (approssimativ.)
Torte di piccole dimensioni	Vassoio standard *	3	160	25 ... 35
Biscotti	Vassoio standard *	3	180	25 ... 35
Pasticceria	Vassoio standard *	3	200	45 ... 55
Panino rotondo	Vassoio standard *	3	200	35 ... 45

\*Questi accessori potrebbe non essere inclusi nel prodotto.

\*\*Questi accessori non sono inclusi nel prodotto. Sono accessori disponibili in commercio.

## 6.1.2 Carne, pesce e pollame

### I punti chiave della cottura alla griglia

- Prima di cucinarli, il condimento con succo di limone e pepe aumenterà il risultato della cottura del pollo intero, del tacchino e dei grossi pezzi di carne.
- Per cuocere la carne disossata ci vogliono dai 15 ai 30 minuti in più rispetto al cottura del filetto in padella.
- Si dovrebbero calcolare circa 4-5 minuti di tempo di cottura per centimetro di spessore della carne.

- Scaduto il tempo di cottura, lasciare la carne in forno per circa 10 minuti. Il succo della carne è meglio distribuito alla carne fritta e non esce quando la carne viene tagliata.
- Il pesce dovrebbe essere collocato su un ripiano di medio o basso livello in un piatto resistente al calore.
- Cuocere i piatti consigliati secondo la tabella di cottura con un solo vassoio.

### Tabella di cottura per carne, pesce e pollame

Alimento	Accessorio da utilizzare	Funzione operativa	Posizione del ripiano	Temperatura (°C)	Tempo di cottura (min) (approssimativ.)
Bistecca (intera)/ Arrosto (1 kg)	Vassoio standard *	Riscaldamento a ventola superiore/inferiore	3	15 min. 250/max, dopo 180 ... 190	60 ... 80
Stinco di agnello (1,5-2 kg)	Vassoio standard *	Riscaldamento a ventola superiore/inferiore	3	170	85 ... 110
Pollo fritto (1,8-2 kg)	Griglia * Mettere un vassoio sul ripiano inferiore.	Riscaldamento a ventola superiore/inferiore	2	15 min. 250/max, dopo 190	60 ... 80
Pollo fritto (1,8-2 kg)	Griglia * Mettere un vassoio sul ripiano inferiore.	Funzione "3D"	2	15 min. 250/max, dopo 190	60 ... 80
Turchia (5,5 kg)	Vassoio standard *	Riscaldamento a ventola superiore/inferiore	1	25 min. 250/max, dopo 180 ... 190	150 ... 210

Alimento	Accessorio da utilizzare	Funzione operativa	Posizione del ripiano	Temperatura (°C)	Tempo di cottura (min) (approssimativ.)
Turchia (5,5 kg)	Vassoio standard *	Funzione "3D"	1	25 min. 250/max, dopo 180 ... 190	150 ... 210
Pesce	Griglia * Mettere un vassoio sul ripiano inferiore.	Riscaldamento a ventola superiore/inferiore	3	200	20 ... 30
Pesce	Griglia * Mettere un vassoio sul ripiano inferiore.	Funzione "3D"	3	200	20 ... 30

Il preriscaldamento è raccomandato per tutti gli alimenti.

\*Questi accessori potrebbe non essere inclusi nel prodotto.

\*\*Questi accessori non sono inclusi nel prodotto. Sono accessori disponibili in commercio.

### 6.1.3 Grill

Quando vengono grigliati, la carne rossa, il pesce e la carne di pollame diventano rapidamente marroni, mantengono una bella crosta e non si asciugano. Carni di filetto, spiedini, salsicce e verdure succose (pomodori, cipolle, ecc.) sono particolarmente adatti per la cottura al grill.

#### Avvertenze generali

- Gli alimenti non adatti alla cottura al grill determinano un rischio di incendio. Grigliare solo cibi adatti alla cottura al grill. Inoltre, non mettere il cibo troppo in fondo (internamente) al grill. Questa è la zona più calda e i cibi grassi potrebbero prendere fuoco.
- Quando il tempo di preriscaldamento è di 5 minuti in modalità grill, saltare il preriscaldamento e non attendere che trascorra l'intero tempo di preriscaldamento.

- **Durante la cottura alla griglia, chiudere lo sportello del forno. Non grigliare mai con lo sportello del forno aperto. Le superfici calde potrebbero causare ustioni!**

#### I punti chiave della cottura al grill

- Preparare alimenti di spessore e peso il più possibile simili fra loro.
- Posizionare i pezzi da grigliare sul grill a filo o sul vassoio del grill a filo distribuendoli senza superare le dimensioni del riscaldatore.
- A seconda dello spessore dei pezzi da grigliare, i tempi di cottura indicati in tabella potrebbero variare.
- Far scorrere il grill a filo o il vassoio del grill a filo nel forno fino al livello desiderato. Se si sta cucinando sul grill a filo, far scorrere il vassoio da forno sul ripiano inferiore per raccogliere gli oli. Il vassoio da forno che si intende far scorrere deve essere dimensionato in modo da coprire l'intera area del grill. Tale vassoio potrebbe non essere fornito con il prodotto. Per una facile pulizia mettere un po' d'acqua nel vassoio da forno.

## Tabella per il grill

Alimento	Accessorio da utilizzare	Posizione del ripiano	Temperatura (°C)	Tempo di cottura (min) (approssimativo.)
Pesce	Griglia	4 - 5	250	20 ... 25
Pezzi di pollo	Griglia	4 - 5	250	25 ... 35
Polpette di carne (vitello) - 12 quantità	Griglia	4	250	20 ... 30
Costoletta di agnello	Griglia	4 - 5	250	20 ... 25
Bistecca - (cubetti di carne)	Griglia	4 - 5	250	25 ... 30
Costoletta di vitello	Griglia	4 - 5	250	25 ... 30
Verdure gratinate	Griglia	4 - 5	220	20 ... 30
Pane tostato	Griglia	4	250	1 ... 4

Saltare il preriscaldamento dopo 5 minuti nella griglia.  
 Girare i pezzi di cibo dopo 1/2 del tempo totale di cottura al grill.

### 6.1.4 Alimenti di prova

- Gli alimenti di questa tabella di cottura sono preparati secondo la norma EN 60350-1 per facilitare i test del prodotto effettuati per gli istituti di controllo.

#### Tabella di cottura per i pasti di prova

##### Suggerimento per la cottura con un vassoio singolo

Alimento	Accessorio da utilizzare	Funzione operativa	Posizione del ripiano	Temperatura (°C)	Tempo di cottura (min) (approssimativo.)
Shortbread (biscotto dolce)	Vassoio standard *	Riscaldamento superiore e inferiore	3	140	20 ... 30
Shortbread (biscotto dolce)	Vassoio standard *	Riscaldamento ventola	Su modelli con ripiani in filo metallico :3 Su modelli senza ripiani in filo metallico :2	140	15 .. 25
Torte di piccole dimensioni	Vassoio standard *	Riscaldamento superiore e inferiore	3	160	25 ... 35
Torte di piccole dimensioni	Vassoio standard *	Riscaldamento ventola	3	150	25 ... 35
Pan di Spagna	Stampo per dolci rotondo, diametro 26 cm con morsetto sulla griglia **	Riscaldamento superiore e inferiore	2	150	30 ... 40

Alimento	Accessorio da utilizzare	Funzione operativa	Posizione del ripiano	Temperatura (°C)	Tempo di cottura (min) (approssimativ.)
Pan di Spagna	Stampo per dolci rotondo, diametro 26 cm con morsetto sulla griglia **	Riscaldamento ventola	2	150	35 ... 45
Torta di mele	Stampo rotondo in metallo nero di 20 cm di diametro sulla griglia **	Riscaldamento superiore e inferiore	2	180	50 ... 70
Torta di mele	Stampo rotondo in metallo nero di 20 cm di diametro sulla griglia **	Riscaldamento ventola	3	170	50 ... 65

Il preriscaldamento è raccomandato per tutti gli alimenti.

\*Questi accessori potrebbe non essere inclusi nel prodotto.

\*\*Questi accessori non sono inclusi nel prodotto. Sono accessori disponibili in commercio.

### Suggerimenti per cucinare con due vassoi

Alimento	Accessorio da utilizzare	Funzione operativa	Posizione del ripiano	Temperatura (°C)	Tempo di cottura (min) (approssimativ.)
Torte di piccole dimensioni	2-Vassoio standard * 4-Vassoio per pasticceria *	Riscaldamento ventola	2 - 4	150	25 ... 35
Shortbread (biscotto dolce)	2-Vassoio standard * 4-Vassoio per pasticceria *	Riscaldamento ventola	2 - 4	140	15 ... 25

Il preriscaldamento è raccomandato per tutti gli alimenti.

\*Questi accessori potrebbe non essere inclusi nel prodotto.

\*\*Questi accessori non sono inclusi nel prodotto. Sono accessori disponibili in commercio.

### Grill

Alimento	Accessorio da utilizzare	Posizione del ripiano	Temperatura (°C)	Tempo di cottura (min) (approssimativ.)
Polpette di carne (vitello) - 12 quantità	Griglia	4	250	20 ... 30
Pane tostato	Griglia	4	250	1 ... 3

Si consiglia di preriscaldare per 5 minuti tutti i cibi da grigliare.  
Girare i pezzi di cibo dopo 1/2 del tempo totale di cottura al grill.

## 7 Manutenzione e pulizia

### 7.1 Informazioni generiche per la pulizia

#### Avvertenze generali

- Attendere che il prodotto si raffreddi prima di pulirlo. Le superfici calde potrebbero causare ustioni!
- Non applicare i detersivi direttamente sulle superfici calde. Questo potrebbe causare macchie permanenti.
- Questo prodotto deve essere accuratamente pulito e asciugato dopo ogni utilizzo. In questo modo, i residui di cibo saranno facilmente puliti e si eviterà che gli stessi si brucino quando il prodotto viene riutilizzato. In questo modo si riuscirà ad estendere la vita utile dell'apparecchio e si ridurranno le problematiche operative.
- Non utilizzare prodotti per la pulizia a vapore per la pulizia.
- Alcuni detersivi o agenti detersivi potrebbero danneggiare la superficie. I detersivi inadatti sono: candeggina, prodotti per la pulizia contenenti ammoniaca, acido o cloruro, prodotti per la pulizia a vapore, decalcificanti, smacchiatori e togli ruggine, prodotti per la pulizia abrasivi (detersivi in crema, polvere abrasiva, crema abrasiva, scrubber abrasivi e graffianti, filo, spugne, panni per la pulizia contenenti residui di sporco e detersivi).
- Dopo ogni utilizzo, non è necessario alcun materiale speciale per la pulizia. Pulire l'apparecchio con detersivo per piatti, acqua calda e un panno morbido o una spugna e asciugarlo con un panno asciutto.
- Assicurarsi di pulire completamente il liquido rimasto dopo la pulizia e di pulire immediatamente gli eventuali schizzi di cibo creatisi durante la cottura.
- Non lavare nessun componente dell'apparecchio in lavastoviglie se non diversamente indicato nel manuale dell'utente.

#### Superfici in acciaio inossidabile

- Per pulire superfici e maniglie in acciaio inossidabile non utilizzare detersivi contenenti acido o cloro.
- La superficie inossidabile potrebbe cambiare colore nel tempo. Questo è normale. Dopo ogni utilizzo, pulire con un detersivo adatto alla superficie inossidabile.
- Pulire con un panno morbido e sapone e un detersivo liquido (anti-graffio) adatto alle superfici inox, avendo cura di strofinare in una sola direzione.
- Rimuovere immediatamente le macchie di calcare, olio, amido, latte e proteine sulle superfici di vetro e inox senza aspettare. Le macchie potrebbero arrugginire dopo lunghi periodi di tempo.
- I detersivi spruzzati/applicati sulla superficie devono essere puliti immediatamente. I detersivi abrasivi lasciati sulla superficie causano lo sbiancamento della superficie.

#### Superfici smaltate

- Prima di effettuare la pulizia dell'area cottura, il forno deve essere raffreddato. La pulizia su superfici calde creerà sia pericolo di incendio che di danni alla superficie smaltata.
- Dopo ogni utilizzo, pulire le superfici smaltate con detersivo per piatti, acqua calda e un panno morbido o una spugna e asciugarle con un panno asciutto.
- Se il prodotto è dotato di una funzione di pulizia a vapore semplificata, è possibile utilizzarla per pulire lo sporco leggero e non permanente (vedere "Pulizia a vapore semplificata").
- Per le macchie ostinate, è possibile utilizzare un detersivo per forno e grill raccomandato sul sito web del marchio del prodotto. Non utilizzare un detersivo per forno esterno. Se la superficie è molto sporca, inumidirla leggermente e pulirla delicatamente con una spazzola a setole morbide o una spazzola abrasiva. Evitare di esercitare una pressione eccessiva.

### Superfici catalitiche

- Le pareti laterali dell'area di cottura possono essere rivestite solo con smalto o pareti catalitiche. Varia a seconda del modello.
- Le pareti catalitiche hanno una superficie opaca e porosa. Le pareti catalitiche del forno non devono essere pulite.
- Le superfici catalitiche assorbono l'olio grazie alla struttura porosa e cominciano a brillare quando la superficie è satura di olio, in questo caso si consiglia di sostituire le parti.

### Superfici in vetro

- Per la pulizia delle superfici in vetro non utilizzare raschietti in metallo duro e materiali abrasivi. Possono danneggiare la superficie del vetro.
- Pulire l'apparecchio con detersivo per piatti, acqua calda e un panno in micro-fibra specifico per superfici in vetro e asciugarlo con un panno in micro-fibra asciutto.
- Se dopo la pulizia ci sono residui di detersivo, pulire con acqua fredda e asciugare con un panno in micro-fibra pulito e asciutto. Il detersivo residuo potrebbe danneggiare la superficie del vetro.
- In nessun caso i residui essiccati sulla superficie del vetro devono essere rimossi con coltelli seghettati, lana metallica o simili strumenti da graffio.
- È possibile rimuovere le macchie di calcare (macchie gialle) sulla superficie del vetro con il decalcificante disponibile in commercio, oppure con un agente decalcificante come l'aceto o il succo di limone.
- Se la superficie è molto sporca, applicare il detergente sulla macchia con una spugna e aspettare molto tempo perché funzioni correttamente. Pulire quindi la superficie in vetro con un panno bagnato.
- Gli scolorimenti e le macchie sulla superficie del vetro sono normali e non sono difetti.

### Parti in plastica e superfici verniciate

- Pulire le superfici smaltate con detersivo per piatti, acqua calda e un panno morbido o una spugna e asciugarle con un panno asciutto.
- Non utilizzare raschietti in metallo duro e detersivi abrasivi. Potrebbero danneggiare le superfici.
- Assicurarsi che i giunti dei componenti del prodotto non siano lasciati umidi e con detergente. In caso contrario, potrebbero corrodere.

## 7.2 Accessori per la pulizia

Non mettere gli accessori del prodotto in lavastoviglie se non diversamente indicato nel manuale d'uso.

### 7.3 Pulizia del pannello di controllo

- Quando si puliscono i pannelli, pulire il pannello e le manopole con un panno morbido umido e asciugare con un panno asciutto. Non rimuovere le manopole e le guarnizioni sottostanti per pulire il pannello. Il pannello di controllo e le manopole potrebbero infatti danneggiarsi.
- Durante la pulizia dei pannelli inox con comando a manopola, non usare detersivi inox intorno alla manopola stessa. Gli indicatori intorno alla manopola potrebbero cancellarsi.
- Pulire i pannelli di controllo a sfioramento (touch) con un panno morbido umido e asciugare con un panno asciutto. Se il prodotto è dotato di una funzione di blocco tasti, prima di eseguire la pulizia del pannello di controllo impostare il blocco tasti. In caso contrario, i tasti potrebbero essere involontariamente pigiati.

### 7.4 Pulizia dell'interno del forno (area di cottura)

A seconda del tipo di superficie del forno, seguire le fasi di pulizia descritte nella sezione "Informazioni generali sulla pulizia".

#### Pulizia delle pareti laterali del forno

Le pareti laterali dell'area di cottura possono essere rivestite solo con smalto o pareti catalitiche. Varia a seconda del modello. Se

il forno presenta una parete catalitica, consultare la sezione "Superfici catalitiche" per informazioni.

Se il forno è un modello con ripiani in filo metallico, prima di pulire le pareti laterali, rimuovere i ripiani in filo metallico. A seconda del tipo di superficie del forno, completare quindi la pulizia come descritto nella sezione "Informazioni generali sulla pulizia".

**Per rimuovere i ripiani laterali in filo metallico:**

1. Rimuovere la parte anteriore del ripiano in filo metallico tirandolo sulla parete laterale in direzione opposta.
2. Tirare il ripiano in filo metallico verso di sé per rimuoverlo completamente.

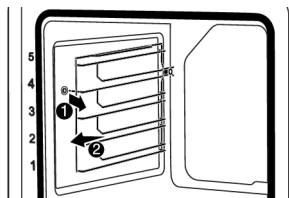

3. Per riattaccare i ripiani, le procedure applicate per la sua rimozione devono essere ripetute però in ordine inverso.

**7.5 Pulizia a vapore facile**

Questo permette di pulire facilmente lo sporco (che non sia rimasto per troppo tempo) che viene ammorbidito dal vapore all'interno del forno e dalle gocce d'acqua condensate nelle superfici interne del forno.

1. Rimuovere tutti gli accessori presenti all'interno del forno.
2. Versare 500 ml di acqua nel vassoio e posizionarlo sul secondo ripiano del forno.



Non utilizzare acqua distillata o filtrata. Utilizzare solo acque pronte per l'uso. Non utilizzare soluzioni infiammabili, alcoliche o di particolato solido al posto dell'acqua.

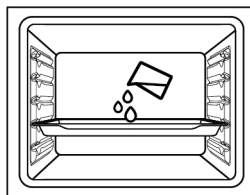

3. Impostare il forno sulla modalità operativa "Riscaldamento inferiore" e farlo funzionare a 100°C per 20 minuti.

Aprire immediatamente lo sportello e pulire l'interno del forno con una spugna bagnata o un panno. Il vapore verrà rilasciato quando si apre lo sportello. Questo può creare un rischio di ustioni. Fare attenzione quando si apre lo sportello del forno.

Per lo sporco più ostinato, pulire il prodotto con detersivo per piatti, acqua calda e un panno morbido o una spugna e asciugarlo con un panno asciutto.



Nella funzione di pulizia a vapore semplice, si prevede che l'acqua aggiunta evapori e si condensi all'interno del forno e dello sportello del forno per ammorbidire lo sporco leggero formatosi all'interno. La condensa che si è formata sullo sportello del forno potrebbe causare un gocciolamento quando lo sportello del forno viene aperto. Non appena viene aperto lo sportello del forno, pulire la condensa.

Dopo la formazione di condensa all'interno del forno, nel canale della vaschetta sotto il forno potrebbe crearsi un accumulo di acqua e umidità. Dopo l'uso, pulire il canale della vaschetta con un panno umido e poi asciugarlo.

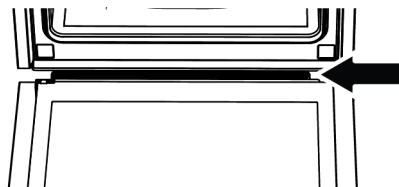

## 7.6 Auto-pulizia ad alta temperatura

Il forno è dotato di una funzione di pirolisi. Il forno si riscalda fino ad una temperatura di circa 420-480°C e brucia fino a che lo sporco esistente non si trasforma in polvere. Potrebbe generarsi un forte fumo. Provvedere ad una buona ventilazione. La pulizia ad alta temperatura dovrebbe essere eseguita all'incirca ogni 10 utilizzi del forno.

### Avvertenze generali



#### Le superfici calde causano ustioni!

Non toccare il prodotto durante l'auto-pulizia e tenere i bambini lontani dal prodotto. Attendere 30 minuti prima di riposizionare il residuo.

- Prima di utilizzare la funzione di pirolisi, rimuovere tutti gli accessori, la griglia telescopica e quelle laterali (se presenti). Se non dovessero essere rimossi, gli accessori e le griglie laterali potrebbero essere danneggiati.
- Se il prodotto ha un accessorio ignifugo (resistente alle alte temperature autopulente), non è necessario rimuovere tale accessorio dal forno. Se gli accessori sono a prova di pirolisi o meno è specificato nella sezione accessori. A meno che non sia indicato, gli accessori non sono resistenti alle alte temperature. Devono essere rimossi dal forno prima della pulizia per evitare danni.
- Non pulire la guarnizione dello sportello. La guarnizione in fibra del vetro è molto delicata e potrebbe essere facilmente danneggiata. Se la guarnizione si danneggia, sostituirla con una nuova fornita da un rivenditore autorizzato.

### Per avviare la funzione di pirolisi:



1. Rimuovere tutti gli accessori presenti all'interno del forno. Nei modelli con griglie, ricordarsi di rimuoverle.
2. Prima di iniziare la pulizia, pulire le superfici esterne del forno e i residui di cibo all'interno del forno con un panno saponoso.

3. Selezionare la funzione di "pirolisi" (Pirolisi) .

⇒ Il simbolo "**P2:00**" lampeggia sullo schermo. Se l'elettrodomestico è dotato di una funzione Eco, il messaggio "**Pro**" appare sullo schermo per 2 secondi prima, e poi il messaggio **P2:00** inizia a lampeggiare.





Se sullo schermo non appaiono i messaggi "**Pro**" e poi "**ECO**", l'elettrodomestico non è dotato della funzione di pirolisi Eco.

4. Impostare la manopola della temperatura al valore "**max**" (massimo) .
5. Quando la funzione di pirolisi inizia, "**P2:00**" si accende ed inizia il conto alla rovescia. Sul display viene mostrato il tempo della pirolisi (2 ore). Questo tempo non può essere modificato.
6. Quando il forno raggiunge una certa temperatura dopo l'avvio del processo di pirolisi, il simbolo  appare sul display del timer e la porta del forno non può essere aperta. Non forzare la maniglia per sbloccare lo sportello finché il processo di pulizia non è terminato e il simbolo del lucchetto non scompare dal display.
7. Quando il processo di pulizia è finito, sul display appare, "**End**".
8. Dopo che "**End**" appare sul display, ruotare le manopole della funzione e della temperatura su 0 (off) per terminare il processo.
9. Dopo che il simbolo  scompare sul display, togliere i residui di sporco con acqua e aceto.
10. Toccare un tasto qualsiasi per interrompere l'avviso acustico.

 Una volta completata la funzione di pirolisi, il blocco dello sportello sarà attivo fino a quando il forno non si raffredda ad una temperatura adeguata. Se si desidera cucinare in questo momento, "H" apparirà sul display e non sarà possibile cucinare.

### Funzione di autopulizia con alta temperatura – Pirolisi eco (Varia a seconda del modello di forno. Potrebbe non essere disponibile sul proprio prodotto.)

- ✓ Se il forno non è molto sporco, raccomandiamo l'uso della funzione "Pirolisi - modalità economy". "Pirolisi - modalità economy" impiega meno tempo rispetto alla funzione "Pirolisi". Se il forno è molto sporco, la funzione "Pirolisi - modalità economy" potrebbe non essere sufficiente. In questo caso pulirlo con la funzione "Pirolisi".
1. Rimuovere tutti gli accessori presenti all'interno del forno. Nei modelli con griglie, ricordarsi di rimuoverle.
  2. Prima di iniziare la pulizia, pulire le superfici esterne del forno e i residui di cibo all'interno del forno con un panno saponoso.
  3. Selezionare la funzione di "pirolisi" (Pirolisi).
    - ⇒ Il messaggio "P2:00" e "Pro" appare sul display per circa 2 secondi e poi il messaggio P2:00 inizia a lampeggiare.
  4. Toccare il tasto > o < .
    - ⇒ Il messaggio "ECO" viene mostrato sul display per circa 2 secondi e poi il messaggio P1:30 inizia a lampeggiare.
  5. Impostare la manopola della temperatura al valore "max" (massimo).

6. Quando la funzione di pirolisi inizia, "P1:30" si accende ed inizia il conto alla rovescia. Sul display viene mostrato il tempo della pirolisi (1,5 ore). Questo tempo non può essere modificato.
7. Quando il forno raggiunge una certa temperatura dopo l'avvio del processo di pirolisi, il simbolo  appare sul display del timer e la porta del forno non può essere aperta. Non forzare la maniglia per sbloccare lo sportello finché il processo di pulizia non è terminato e il simbolo del lucchetto non scompare dal display.
8. Quando il processo di pulizia è finito, sul display appare, "End".
9. Dopo che "End" appare sul display, ruotare le manopole della funzione e della temperatura su 0 (off) per terminare il processo.
10. Dopo che il simbolo  scompare sul display, togliere i residui di sporco con acqua e aceto.
11. Toccare un tasto qualsiasi per interrompere l'avviso acustico.

 Una volta completata la funzione di pirolisi, il blocco dello sportello sarà attivo fino a quando il forno non si raffredda ad una temperatura adeguata. Se si desidera cucinare in questo momento, "H" apparirà sul display e non sarà possibile cucinare.

### 7.7 Pulire lo sportello del forno

Per pulirli, è possibile rimuovere lo sportello del forno e i vetri dello sportello. Come rimuovere gli sportelli e i vetri è spiegato nelle sezioni "Rimuovere lo sportello del forno" e "Rimuovere i vetri interni dello sportello". Dopo aver rimosso i vetri interni dello sportello, pulirli con detersivo per piatti, acqua calda e un panno morbido o una spugna e asciugare con un panno asciutto. Per i residui di calcare che potrebbero formarsi sul vetro del forno, pulire il vetro con aceto e risciacquare.

**i** Per pulire lo sportello del forno e il vetro, non utilizzare detergenti abrasivi aggressivi, raschietti metallici, pagliette d'acciaio o candeggina.

### Rimozione dello sportello del forno

1. Aprire lo sportello del forno.
2. Aprire le clip nella cavità della cerniera dello sportello anteriore a destra e a sinistra premendole verso il basso come mostrato in figura.
3. I tipi di cerniera variano come (A), (B), (C) secondo il modello del prodotto. Le figure seguenti mostrano come aprire ogni tipo di cerniera.
4. la cerniera di tipo (A) è disponibile nei normali tipi di sportelli.

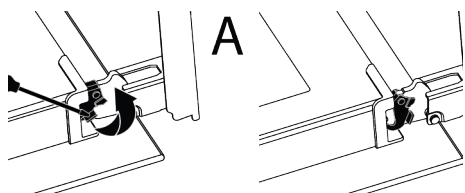

5. la cerniera di tipo (B) è disponibile nei tipi di sportelli a chiusura morbida.

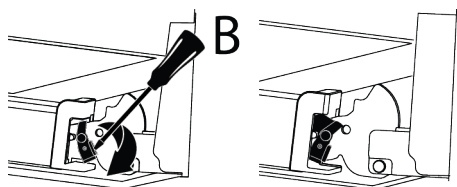

6. la cerniera di tipo (C) è disponibile nei tipi di sportelli ad apertura/chiusura morbida.

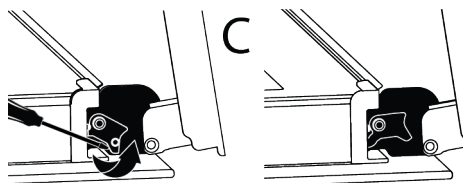

7. Mettere lo sportello del forno in posizione semiaperta.

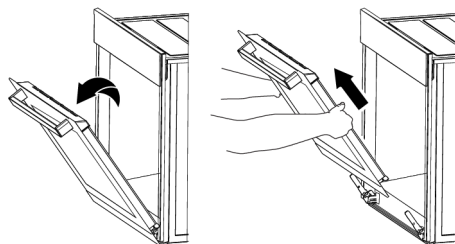

8. Tirare lo sportello rimosso verso l'alto per sganciarlo dalle cerniere di destra e di sinistra e rimuoverlo.

**i** Per riattaccare lo sportello, le procedure applicate per la sua rimozione devono essere ripetute, però in ordine inverso. Durante l'installazione dello sportello, assicurarsi di chiudere le clip sulla cavità della cerniera.

### 7.8 Rimuovere il vetro interno dello sportello del forno

Il vetro interno dello sportello anteriore del prodotto può essere rimosso per la pulizia.

1. Aprire lo sportello del forno.
2. Tirare verso di sé il componente in plastica, fissato sulla parte superiore dello sportello anteriore, premendo contemporaneamente sui punti di pressione su entrambi i lati del componente e rimuoverlo.

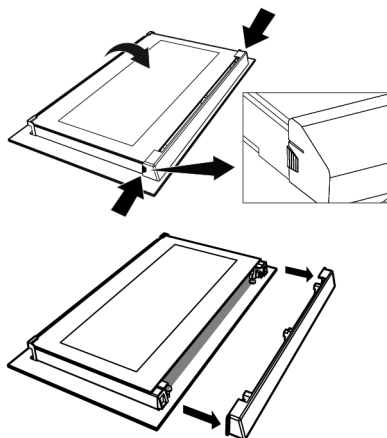

3. Come mostrato in figura, sollevare delicatamente il vetro più interno (1) verso "A" e poi rimuoverlo tirando verso "B".

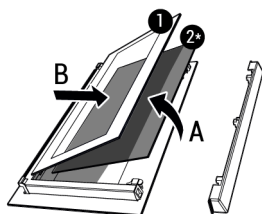

- 1 Vetro più interno      2\* Vetro interno (Potrebbe non essere disponibile sul proprio prodotto)

4. Se il prodotto ha un vetro interno (2), ripetere lo stesso processo per staccarlo (2).
5. Il primo passo per risistemare lo sportello è quello di rimontare il vetro interno (2). Posizionare il bordo smussato del vetro in modo da incontrare il bordo smussato della fessura in plastica. (Se il prodotto ha un vetro interno). Il vetro interno (2) deve essere fissato alla fessura di plastica più vicina al vetro più interno (1).
6. Nel rimontare il vetro più interno (1), fare attenzione a posizionare il lato stampato del vetro sul vetro interno. È fondamentale posizionare gli angoli inferiori del vetro più interno perché coincidano con le fessure inferiori in plastica.
7. Spingere il componente in plastica verso l'incastro fino a quando non si sente un "click".

## 7.9 Pulizia della lampada del forno

Nel caso in cui lo sportello in vetro della lampada del forno nell'area di cottura si sporchi, pulire con detersivo per piatti, acqua calda e un panno morbido o una spugna e asciugare con un panno asciutto. In caso di guasto della lampada del forno, è possibile sostituirla seguendo le sezioni che seguono.

## Sostituzione della lampada del forno

### Avvertenze generali

- Per evitare il rischio di scosse elettriche prima di sostituire la lampada del forno, scollegare il prodotto e attendere che il forno si raffreddi. Le superfici calde potrebbero causare ustioni!
- Questo forno è alimentato da una lampada a incandescenza con meno di 40 W, meno di 60 mm di altezza, meno di 30 mm di diametro, o una lampada alogena con prese G9 con meno di 60 W di potenza. Le lampade sono adatte al funzionamento a temperature superiori a 300 °C. Le lampade per forni sono disponibili presso i servizi autorizzati o i tecnici autorizzati. Questo prodotto si serve di una lampada di classe energetica G.
- La posizione della lampada potrebbe differire da quella indicata in figura.
- La lampada utilizzata in questo prodotto non è adatta per l'illuminazione di ambienti domestici. Lo scopo della lampada è quello di aiutare l'utente a vedere gli alimenti inseriti.
- Le lampade utilizzate in questo prodotto devono resistere a condizioni fisiche estreme come temperature superiori a 50°C.

### Se il forno è provvisto di una lampada rotonda,

1. Scollegare il prodotto dalla rete elettrica.
2. Rimuovere il coperchio di vetro ruotandolo in senso antiorario.



3. Se la lampada del forno è del tipo (A), come mostrato in figura, ruotare la lampada come mostrato in figura e sostituirla con una nuova. Se è un modello del tipo (B), estrarla come mostrato in figura e sostituirla con una nuova.

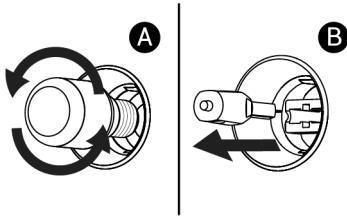

4. Rimontare il coperchio di vetro.

**Se il forno è provvisto di una lampada quadrata,**

1. Scollegare il prodotto dalla rete elettrica.
2. Rimuovere i ripiani in filo metallico secondo la descrizione.

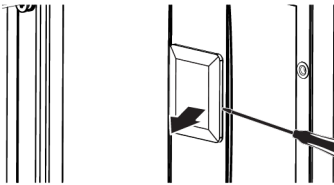

## 8 Risoluzione dei problemi

Qualora il problema persista dopo aver seguito le istruzioni contenute in questa selezione, contattare il proprio fornitore oppure un Servizio Autorizzato. Non cercare mai riparare da soli il prodotto.

**Mentre il forno è in funzione, viene emanato del vapore.**

- È normale vedere del vapore fuoriuscire durante il funzionamento. >>> Questo non è un errore.

**Durante la cottura si formano delle gocce d'acqua**

- Il vapore generato durante la cottura si condensa quando entra in contatto con le superfici fredde all'esterno del prodotto e potrebbe formare delle gocce d'acqua. >>> Questo non è un errore.

**Si sentono suoni metallici mentre il prodotto si riscalda e si raffredda.**

- Le parti metalliche possono espandersi e produrre suoni se riscaldate. >>> Questo non è un errore.

3. Sollevare il coperchio di protezione in vetro della lampada con un cacciavite. Rimuovere prima la vite, se è presente una vite sulla lampada quadrata del prodotto.

4. Se la lampada del forno è del tipo (A), come mostrato in figura, ruotare la lampada come mostrato in figura e sostituirla con una nuova. Se è un modello del tipo (B), estrarla come mostrato in figura e sostituirla con una nuova.

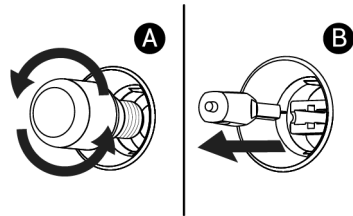

5. Rimontare il coperchio di vetro e i ripiani in filo metallico.

**Il prodotto non funziona.**

- Il fusibile può essere difettoso o bruciato. >>> Controllare i fusibili nella scatola dei fusibili. Sostituirli, se necessario, o riattivarli.
- L'apparecchio potrebbe non essere collegato a una presa di corrente (messa a terra). >>> Controllare se l'apparecchio è collegato alla presa
- (Se l'apparecchio è dotato di timer) I tasti del pannello di controllo non funzionano. >>> Se il prodotto ha un blocco tasti, può essere che sia attivo, disattivarlo.

**La luce del forno non è accesa.**

- La lampada del forno potrebbe essere difettosa. >>> Sostituire la lampada del forno.
- Non c'è elettricità. >>> Assicurarsi che la rete sia operativa e controllare i fusibili nella scatola dei fusibili. Sostituire i fusibili se necessario o riattivarli.

### Il forno non si scalda.

- Il forno potrebbe non essere impostato su una specifica funzione di cottura e/o temperatura. >>> Impostare il forno su una specifica funzione di cottura e/o temperatura.
- Non c'è elettricità. >>> Assicurarsi che la rete sia operativa e controllare i fusibili nella scatola dei fusibili. Sostituire i fusibili se necessario o riattivarli.

### Il comando che si desidera inviare dall'applicazione "HomeWhiz" non viene eseguito. (se le condizioni di accesso remoto sono soddisfatte)

- Il collegamento potrebbe essere per un pò interrotto. >>> Assicurarsi che il forno sia collegato alla rete wireless e spegnere e riaccendere l'applicazione.

### L'applicazione "HomeWhiz" non mostra correttamente lo stato del forno.

- Il collegamento potrebbe essere per un pò interrotto. >>> Assicurarsi che il forno sia collegato alla rete wireless e spegnere e riaccendere l'applicazione.

### Dopo aver abbinato il prodotto all'applicazione "HomeWhiz", se compare un errore che dice "Si è verificato un errore in fase di abbinamento del prodotto all'abitazione o

### alla stanza specificata. Questo dispositivo appartiene ad un'altra abitazione" o si è dimenticato l'account "HomeWhiz" utilizzato

- Eliminare l'abbinamento seguendo le istruzioni nella sezione "Eliminare l'abbinamento di un forno connesso all'applicazione "HomeWhiz" e ripetere il processo di abbinamento del prodotto dall'inizio.

### Durante l'installazione del prodotto nell'app "HomeWhiz", viene visualizzato l'avviso "Rilevate reti bluetooth multiple".

- Nel caso in cui più apparecchi domestici siano impostati contemporaneamente sulla modalità di configurazione e trasmettano il segnale bluetooth, è possibile che durante l'installazione dell'app "HomeWhiz" venga visualizzato l'avviso "Rilevate reti bluetooth multiple" >>> Disattivare le modalità di installazione degli altri apparecchi e continuare a utilizzare un solo apparecchio con la modalità di installazione attiva.

### Nell'applicazione "HomeWhiz" vengono visualizzati termini diversi dalla lingua che ho specificato.

- Nei casi in cui la potenza di Internet sia bassa, nell'applicazione homewhiz potrebbero comparire termini in lingue diverse da quelle definite nell'applicazione. >>> Questo non è un errore.

Informazioni aggiuntive per il Manuale Utente:	Informazioni tecniche sul funzionamento delle Modalità a Basso Potere in conformità al Regolamento UE 2023/826	
Modalità	CONSUMO ENERGIA (WATT)	PERIODO (MINUTI)*
Off	-	-
Standby	-	-
Modalità Standby con informazioni o display di stato	0,8	20
Standby in rete	2,0	20

\*: Il periodo dopo il quale l'apparecchiatura raggiunge la modalità di standby automatico, la modalità di spegnimento o lo standby in rete, espresso in minuti e arrotondato al minuto più vicino.

