



Oven

User Manual

Trouba

Návod k použití

Rúra

Používateľská príručka



FSM62330DWT

EN / CZ / SK

285.3038.83/R.AF/3.06.2020/4-1

7785886714

Please read this user manual first!

Dear Customer,

Thank you for purchasing this Beko product. We hope that you get the best results from your product which has been manufactured with high quality and state-of-the-art technology. Therefore, please read this entire user manual and all other accompanying documents carefully before using the product and keep it as a reference for future use. If you handover the product to someone else, give the user manual as well. Follow all warnings and information in the user manual.

Remember that this user manual is also applicable for several other models. Differences between models will be identified in the manual.

Explanation of symbols

Throughout this user manual the following symbols are used:

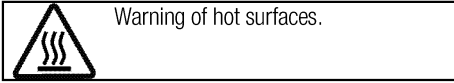
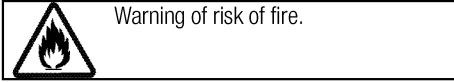
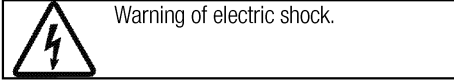
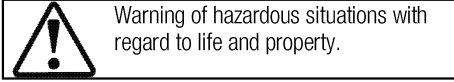
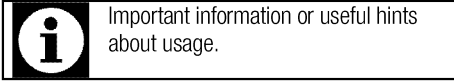

Arçelik A.Ş.
Karaağaç caddesi No:2-6
34445 Sütlüce/Istanbul/TURKEY
Made in TURKEY

This product was manufactured using the latest technology in environmentally friendly conditions.

TABLE OF CONTENTS

1 Important instructions and warnings for safety and environment 4

General safety	4
Safety when working with gas.....	4
Electrical safety	6
Product safety	7
Intended use	9
Safety for children.....	9
Disposing of the old product.....	9
Package information	9

2 General information 10

Overview	10
Package contents	11
Technical specifications	12
Injector table	13

3 Installation 14

Before installation	14
Installation and connection	15
Gas conversion.....	18
Future Transportation.....	19

4 Preparation 20

Tips for saving energy	20
Initial use.....	20
Time setting	20
First cleaning of the appliance	20

Initial heating	21
-----------------------	----

5 How to use the hob 22

General information about cooking	22
Using the hobs.....	22

6 How to operate the oven 24

General information on baking, roasting and grilling	24
How to operate the electric oven	24
Operating modes.....	25
Using the oven clock	25
Cooking times table.....	27
How to operate the grill.....	30
Cooking times table for grilling	30

7 Maintenance and care 31

General information.....	31
Cleaning the hob.....	31
Cleaning the control panel	31
Cleaning the oven	32
Removing the oven door	32
Removing the door inner glass	33
Replacing the oven lamp.....	34

8 Troubleshooting 35

I Important instructions and warnings for safety and environment

This section contains safety instructions that will help protect from risk of personal injury or property damage. Failure to follow these instructions shall void any warranty.

General safety

- This appliance can be used by children aged from 8 years and above and persons with reduced physical, sensory or mental capabilities or lack of experience and knowledge if they have been given supervision or instruction concerning use of the appliance in a safe way and understand the hazards involved.

Children shall not play with the appliance. Cleaning and user maintenance shall not be made by children without supervision.

- The appliance is not to be used by persons (including children) with reduced physical, sensory or mental capabilities, or lack of experience and knowledge, unless they have been given supervision or instruction. Children should be supervised and ensure they do not play with the appliance
- If the product is handed over to someone else for personal use or second-hand use purposes, the

user manual, product labels and other relevant documents and parts should be also given.

- Never place the product on a carpet-covered floor. Otherwise, lack of airflow beneath the product will cause electrical parts to overheat. This will cause problems with your product.
- Installation and repair procedures must always be performed by Authorised Service Agents. The manufacturer shall not be held responsible for damages arising from procedures carried out by unauthorised persons which may also void the warranty. Before installation, read the instructions carefully.
- Do not operate the product if it is defective or has any visible damage.
- Ensure that the product function knobs are switched off after every use.

Safety when working with gas

- Any works on gas equipment and systems may only be carried out by authorised qualified persons who are Gas Safe registered.
- Prior to the installation, ensure that the local distribution conditions (nature of the gas and

- gas pressure) and the adjustment of the appliance are compatible.
- This appliance is not connected to a combustion products or evacuation device. It shall be installed and connected in accordance with current installation regulations. Particular attention shall be given to the relevant requirements regarding ventilation; See *Before installation, page 14*
 - CAUTION: The use of gas cooking appliance results in the production of heat and moisture in the room in which it is installed. Ensure that the kitchen is well ventilated: keep natural ventilation holes open or install a mechanical ventilation device (mechanical extractor hood). Prolonged intensive use of the appliance may call for additional ventilation, for example increasing the level of the mechanical ventilation where present.
 - Gas appliances and systems must be regularly checked for proper functioning. Regulator, hose and its clamp must be checked regularly and replaced within the periods recommended by its manufacturer or when necessary.
 - Clean the gas burners regularly. The flames should be blue and burn evenly.
 - This product should be used in a room which incorporates a properly adjusted and functioning Carbon Monoxide sensor. Make sure the Carbon Monoxide sensor works properly and is maintained frequently. Carbon Monoxide sensor should be installed maximum 2 meters away from the product.
 - Good combustion is required in gas appliances. In case of incomplete combustion, carbon monoxide (CO) might develop. Carbon monoxide is a colourless, odourless and very toxic gas, which has a lethal effect even in very small doses.
 - Request information about gas emergency telephone numbers and safety measures in case of gas smell from you local gas provider.

What to do when you smell gas

- Do not use open flame or do not smoke. Do not operate any electrical buttons (e.g. lamp button, door bell and etc.) Do not use fixed or mobile phones. Risk of explosion and toxication!
- Open doors and windows.
- Turn off all valves on gas appliances and gas meter at the main control valve, unless it's in a confined space or cellar.

- Check all tubes and connections for tightness. If you still smell gas leave the property.
- Warn the neighbours.
- Call the fire-brigade. Use a telephone outside the house.
- Do not re-enter the property until you are told it is safe to do so.

Electrical safety

- If the product has a failure, it should not be operated unless it is repaired by an Authorised Service Agent. There is the risk of electric shock!
- Only connect the product to a grounded outlet/line with the voltage and protection as specified in the “Technical specifications”. Have the grounding installation made by a qualified electrician while using the product with or without a transformer. Our company shall not be liable for any problems arising due to the product not being earthed in accordance with the local regulations.
- Never wash the product by spreading or pouring water onto it! There is the risk of electric shock!
- Never touch the plug with wet hands! Never unplug by pulling on the cable, always pull out by holding the plug.
- The product must be disconnected during installation,

maintenance, cleaning and repairing procedures.

- If the power connection cable for the product is damaged, it must be replaced by the manufacturer, its service agent or similarly qualified persons in order to avoid a hazard.
- The appliance must be installed so that it can be completely disconnected from the mains supply. The separation must be provided by a switch built into the fixed electrical installation, according to construction regulations.
- Rear surface of the oven gets hot when it is in use. Make sure that the gas/electrical connection does not contact the rear surface; otherwise, connections can get damaged.
- Do not trap the mains cable between the oven door and frame and do not route it over hot surfaces. Otherwise, cable insulation may melt and cause fire as a result of short circuit.
- Any work on electrical equipment and systems should only be carried out by authorised and qualified persons.
- In case of any damage, switch off the product and disconnect it from the mains. To do this, turn off the fuse at home.

- Make sure that fuse rating is compatible with the product.

Product safety

- **WARNING:** The appliance and its accessible parts become hot during use. Care should be taken to avoid touching heating elements. Children less than 8 years of age shall be kept away unless continuously supervised.
- Never use the product when your judgment or coordination is impaired by the use of alcohol and/or drugs.
- Be careful when using alcoholic drinks in your dishes. Alcohol evaporates at high temperatures and may cause fire since it can ignite when it comes into contact with hot surfaces.
- **Food Poisoning Hazard:** Do not let food sit in oven for more than 1 hour before or after cooking. Doing so can result in food poisoning or sickness.
- Do not place any flammable materials close to the product as the sides may become hot during use.
- During use the appliances becomes hot. Care should be taken to avoid touching heating elements inside the oven.
- Keep all ventilation slots clear of obstructions.

- Do not heat closed tins and glass jars in the oven. The pressure that would build-up in the tin/jar may cause it to burst.
- Do not place baking trays, dishes or aluminium foil directly onto the bottom of the oven. The heat accumulation might damage the bottom of the oven.
- Do not use harsh abrasive cleaners or sharp metal scrapers to clean the oven door glass since they can scratch the surface, which may result in shattering of the glass.
- Do not use steam cleaners to clean the appliance as this may cause an electric shock.
- (Varies depending on the product model.)

Placing the wire shelf and tray onto the wire racks properly
It is important to place the wire shelf and/or tray onto the rack properly. Slide the wire shelf or tray between 2 rails and make sure that it is balanced before placing food on it (Please see the following figure).

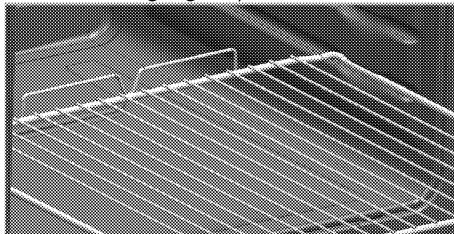

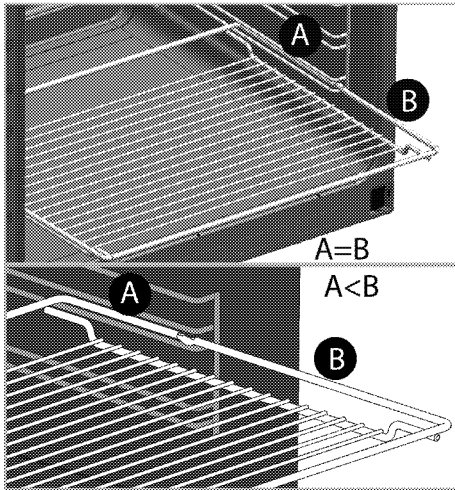

- Do not use the product if the front door glass removed or cracked.
- Always use heat resistant oven gloves when putting in or removing dishes into/from the hot oven.
- Place the baking paper into the cooking pot or on to the oven accessory (tray, wire grill etc) together with the food and then insert all into the preheated oven. Remove the excess parts of the baking paper overflowing from the accessory or the pot in order to prevent the risk of touching the oven's heating elements. Never use the baking paper in an operating temperature higher than the indicated value for the baking paper. Do not place the baking paper directly on the base of the oven.
- **WARNING:** Ensure that power cord of the appliance is

unplugged or circuit breaker is switched off before replacing the lamp to avoid the possibility of electric shock.

- Do not close the top cover before the hotplates or burners cool down. Wipe the top cover dry before opening it in order to avoid water leakage to the rear and inner sections of the oven.
- The appliance must not be installed behind a decorative door in order to avoid overheating.
- Product must be placed directly on the floor. It must not be placed onto a base or a pedestal.
- **WARNING:** Unattended cooking on a hob with fat or oil can be dangerous and may result in fire. NEVER try to extinguish a fire with water, but switch off the appliance and then cover flame e.g. with a lid or a fire blanket.
- **CAUTION:** The cooking process has to be supervised. A short term cooking process has to be supervised continuously.
- **WARNING:** Danger of fire: Do not store items on the cooking surfaces.

Prevention against possible fire risk!

- Ensure all electrical connections are secure and tight to prevent risk of arcing.
- Do not use damaged cables or extension cables.

- Ensure liquid or moisture is not accessible to the electrical connection point.
- To prevent gas leakage ensure that the gas connection is sound.

Intended use

- This product is designed for domestic use. Commercial use will void the guarantee.
- CAUTION: This appliance is for cooking purposes only. It must not be used for other purposes, for example room heating.
- This product should not be used for warming the plates under the grill, drying towels, dish cloths etc. by hanging them on the oven door handles. This product should also not be used for room heating purposes.
- The manufacturer shall not be liable for any damage caused by improper use or handling errors.
- The oven can be used for defrosting, baking, roasting and grilling food.

Safety for children

- WARNING: Accessible parts may become hot during use. Young children should be kept away.
- The packaging materials will be dangerous for children. Keep the packaging materials away from children. Please dispose of all parts of the packaging according to environmental standards.

- Electrical and/or gas products are dangerous to children. Keep children away from the product when it is operating and do not allow them to play with the product.
- Do not place any items above the appliance that children may reach for.
- When the door is open, do not load any heavy object on it and do not allow children to sit on it. It may overturn or door hinges may get damaged.

Disposing of the old product

Compliance with the WEEE Directive and Disposing of the Waste Product:



This product complies with EU WEEE Directive (2012/19/EU). This product bears a classification symbol for waste electrical and electronic equipment (WEEE).

This product has been manufactured with high quality parts and materials which can be reused and are suitable for recycling. Do not dispose of the waste product with normal domestic and other wastes at the end of its service life. Take it to the collection center for the recycling of electrical and electronic equipment. Please consult your local authorities to learn about these collection centers.

Compliance with RoHS Directive:

The product you have purchased complies with EU RoHS Directive (2011/65/EU). It does not contain harmful and prohibited materials specified in the Directive.

Package information

- Packaging materials of the product are manufactured from recyclable materials in accordance with our National Environment Regulations. Do not dispose of the packaging materials together with the domestic or other wastes. Take them to the packaging material collection points designated by the local authorities.

2 General information

Overview

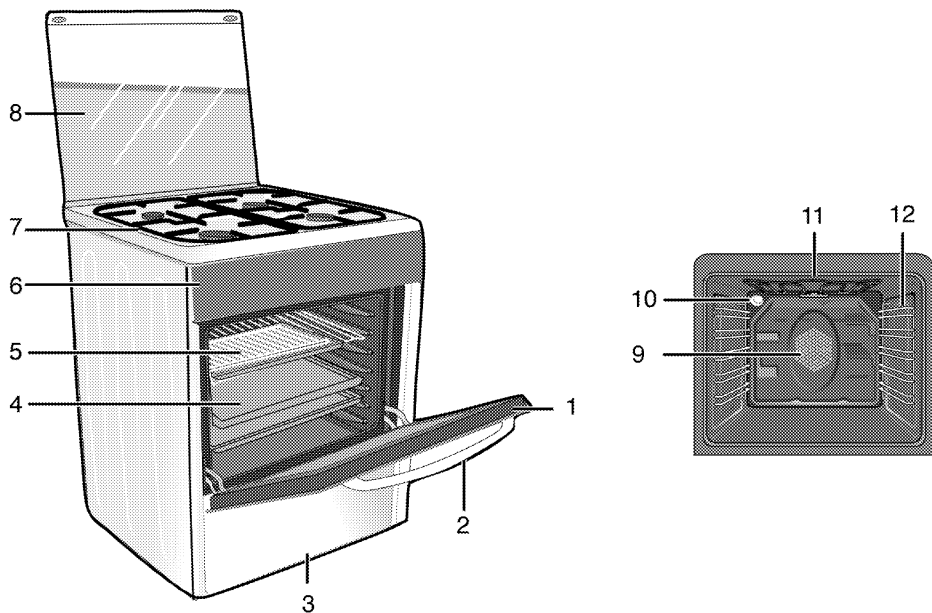

- | | | | |
|---|---------------|----|--------------------------------|
| 1 | Front door | 7 | Burner plate |
| 2 | Handle | 8 | Top lid |
| 3 | Bottom drawer | 9 | Fan motor (behind steel plate) |
| 4 | Tray | 10 | Lamp |
| 5 | Wire shelf | 11 | Top heating element |
| 6 | Control panel | 12 | Shelf positions |

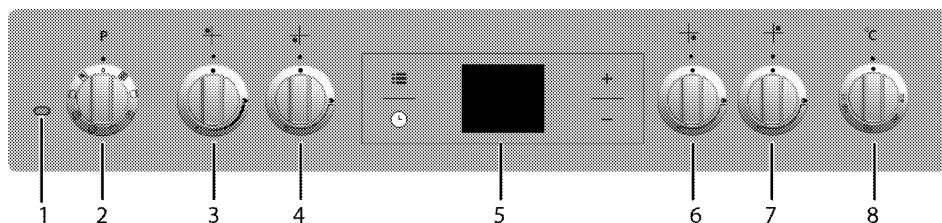

- | | | | |
|---|-------------------------|---|------------------------------|
| 1 | Thermostat lamp | 5 | Digital timer |
| 2 | Function knob | 6 | Auxiliary burner Front right |
| 3 | Normal burner Rear left | 7 | Normal burner Rear right |
| 4 | Rapid burner Front left | 8 | Thermostat knob |

Package contents



Accessories supplied can vary depending on the product model. Not every accessory described in the user manual may exist on your product.

1. **User manual**

2. **Standard tray**

Used for pastries, frozen foods and big roasts.

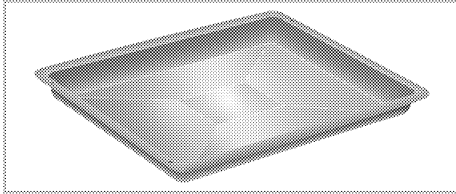

3. **Deep tray**

Used for pastries, large roasts, juicy dishes, and for collecting the fat while grilling.

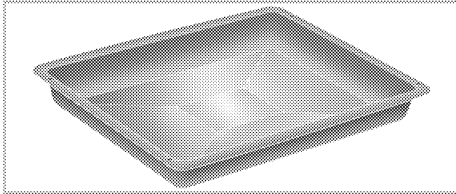

4. **Wire grill**

Used for roasting and for placing the food to be baked, roasted or cooked in casserole dishes to the desired rack.

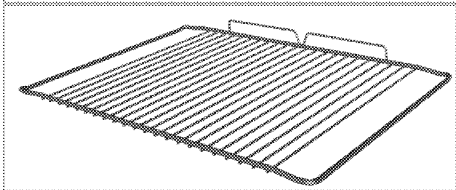
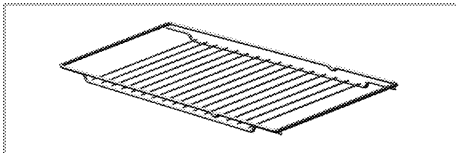

5. **Placing the wire shelf and tray onto the telescopic racks properly**
(This feature is optional. It may not exist on your product.)

Telescopic racks allow you to install and remove the trays and wire shelf easily.

When using the tray and wire shelf with telescopic racks, make sure that the pins at the rear section of the telescopic rack stands against the edges of the wire shelf and tray.

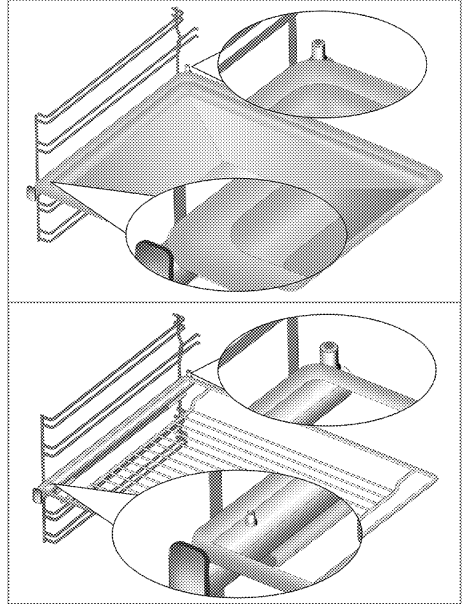



Technical specifications

GENERAL	
External dimensions (height / width / depth)	850 mm/600 mm/600 mm
Voltage / frequency	220-240 V ~ 50 Hz
Total power consumption	2.4 kW
Cable type / section	min.H05VV-FG 3 x 1,5 mm ²
Category of gas product	Kat II 2ELs3B/P / Cat II 2H3+ / Cat II 2H3B/P / Cat I 2H
Gas type / pressure	NG 20/20 mbar
Total gas consumption	7.9 kW
Converting the gas type / pressure ^s	NG G 2.350/13 mbar
– optional	LPG G 30/37 mbar - LPG G 30/28-30 mbar - Propane 31 /37 mbar - NG 20 /10 mbar - NG 20 /13 mbar
HOB	
Burners	
Rear left	Normal burner
Power	2 kW
Front left	Rapid burner
Power	2.9 kW
Front right	Auxiliary burner
Power	1kW
Rear right	Normal burner
Power	2 kW
OVEN/GRILL	
Main oven	Multifunction oven
Inner lamp	15–25 W
Grill power consumption	2.2 kW

Basics: Information on the energy label of electrical ovens is given in accordance with the EN 60350-1 / IEC 60350-1 standard. Those values are determined under standard load with bottom-top heater or fan assisted heating (if any) functions.

Energy efficiency class is determined in accordance with the following prioritization depending on whether the relevant functions exist on the product or not. 1-Cooking with eco-fan, 2- Turbo slow cooking, 3- Turbo cooking, 4- Fan assisted bottom/top heating, 5-Top and bottom heating.

	Technical specifications may be changed without prior notice to improve the quality of the product.
	Figures in this manual are schematic and may not exactly match your product.

	Values stated on the product labels or in the documentation accompanying it are obtained in laboratory conditions in accordance with relevant standards. Depending on operational and environmental conditions of the product, these values may vary.
---	---

Injector table

Position hob zone	2 kW	2.9 kW	1kW	2 kW
Gas type / Gas pressure	Rear left	Front left	Front right	Rear right
G 20/10 mbar	125	155	90	125
G 20/20 mbar	103	115	72	103
G 30/28-30 mbar	72	87	50	72
G 30/37 mbar	66	80	47	66
G2.350/13mbar	131	165	95	131
G 31/ 37 mbar	72	87	50	72

You can obtain the injectors which were not provided with your product, from the authorised service provider.

3 Installation

Product must be installed by a qualified person in accordance with the regulations in force. The manufacturer shall not be held responsible for damages arising from procedures carried out by unauthorized persons which may also void the warranty.



Preparation of location and electrical and gas installation for the product is under customer's responsibility.



DANGER:

The product must be installed in accordance with all local gas and/or electrical regulations.



DANGER:

Prior to installation, visually check if the product has any defects on it. If so, do not have it installed.

Damaged products cause risks for your safety.

Before installation

To ensure that critical air gaps are maintained under the appliance, we recommend that this appliance is mounted on a solid base and that the feet do not sink into any carpet or soft flooring.

The kitchen floor must be able to carry the weight of the appliance plus the additional weight of cookware and bakeware and food.

If the range is placed on a base, measures have to be taken to prevent the appliance slipping from the base. The appliances must not be installed behind a decorative door in order to avoid overheating.

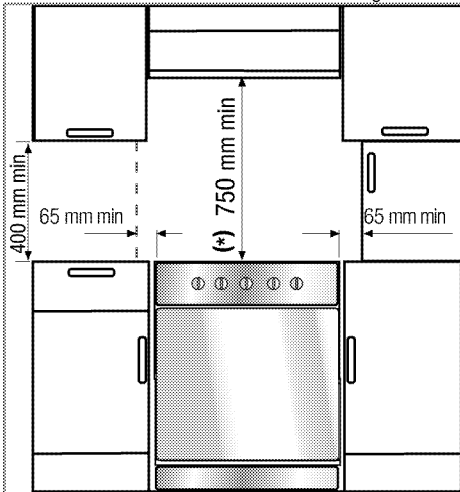

- It can be used with cabinets on either side but in order to have a minimum distance of 400mm above hotplate level allow a side clearance of 65mm between the appliance and any wall, partition or tall cupboard.
- It can also be used in a free standing position. Allow a minimum distance of 750 mm above the hob surface.
- (*) If a cooker hood is to be installed above the cooker, refer to cooker hood manufacturer's instructions regarding installation height (min 650 mm).
- The appliance corresponds to device class 1, i.e. it may be placed with the rear and **one** side to kitchen walls, kitchen furniture or equipment of any size. The kitchen furniture or equipment on the **other** side may only be of the same size or smaller.
- Any kitchen furniture next to the appliance must be heat-resistant (100 °C min.).

Safety chain

If your product has 2 safety chains;

The appliance must be secured against overbalancing by using the supplied two safety chains on your oven. Fasten hook (1) by using a proper peg to the kitchen wall (6) and connect safety chain (3) to the hook via the locking mechanism (2).

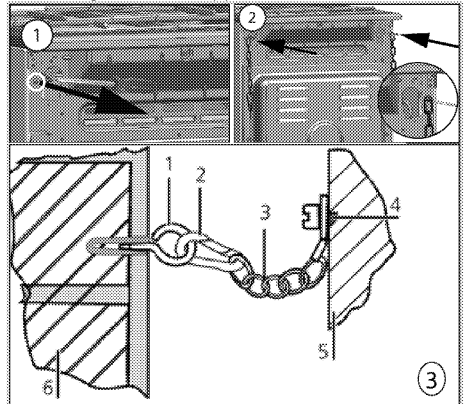

- 1 Stability hook
- 2 Locking mechanism
- 3 Safety chain (supplied and mounted to oven)
- 4 Firmly fix chain to cooker rear
- 5 Rear of cooker
- 6 Kitchen wall

If your product has 1 safety chain;

The appliance must be secured against overbalancing by using the supplied one safety chain on your oven. Follow below steps in the picture to secure the safety chain to your product.

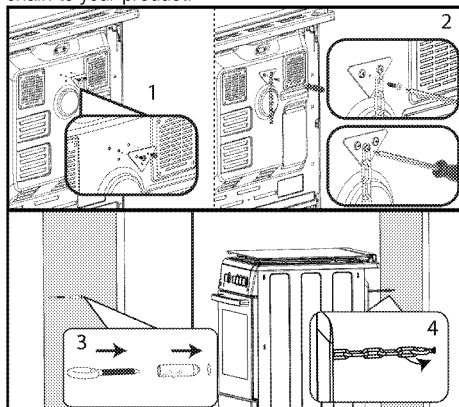

i Stability chain to be as short as practicable to avoid oven tilting forward and diagonal to avoid oven side tilting.

Cooker stability chain for cookers is not designed with bracket engagement slot.

Room ventilation

All rooms require an openable window, or equivalent, and some rooms will require a permanent vent as well. The air for combustion is taken from the room air and the exhaust gases are emitted directly into the room. Good ventilation is essential for safe operation of your appliance.

Rooms with doors and/or windows which open directly to the outer environment

The doors and/or windows that open directly to the outer environment must have a total ventilation opening of the dimensions specified in the table below which is based on the total gas power of the appliance (total gas power consumption of the appliance is shown in the technical specification table of this user manual). If the doors and/or windows do not have a total ventilation opening corresponding to the total gas consumption of the appliance as specified in the table below, then there must definitely be an additional fixed ventilation opening in the room to ensure that the total minimum ventilation requirements for the total gas consumption of the appliance is achieved. The fixed ventilation opening can include openings for existing airbricks, extraction hood ducting opening dimension etc.

Total gas consumption (kW)	min. Ventilation opening (cm ²)
0-2	100
2-3	120
3-4	175
4-6	300
6-8	400
8-10	500
10-11.5	600
11.5-13	700
13-15.5	800
15.5-17	900
17-19	1000
19-24	1250

Rooms that do not have openable doors and/or windows that open directly to the outer environment

If the room where the appliance is installed does not have a door and/or a window that opens directly to the outer environment, other products shall be sought that definitely provide a fixed nonadjustable and non-closable ventilation opening which meets the total minimum ventilation opening requirements for the total gas consumption of the appliance as indicated in the above table. Also the appropriate building regulations advise should be followed.

Where a room or internal space contains more than one gas appliance, additional ventilation area shall be provided on top of the requirement given in the table above. Size of additional ventilation area shall be appropriate to regulations of other gas appliances. There should also be a minimum clearance of 10mm on the bottom edge of the door that opens to the inner environment in the room where the appliance is installed. You must ensure that items such as carpets and other floorcoverings etc., do not affect the clearance when the door is closed.

The cooker may be located in a kitchen, kitchen/diner or a bed-sitting room, but not in a room containing a bath or a shower. The cooker must not be installed in a bed-sitting room of less than 20m³.

Do not install this appliance in a room below ground level unless it is open to ground level on at least one side.

Installation and connection

Product can only be installed and connected in accordance with the statutory installation rules.

i Do not install the product next to refrigerators or freezers. The heat emitted by the product will increase the energy consumption of cooling appliances.

- Carry the product with at least two persons.
- Product must be placed directly on the floor. It must not be placed onto a base or a pedestal.

 Do not use the door and/or handle to carry or move the product. The door, handle or hinges get damaged.

Electrical connection

Connect the product to a grounded outlet/line protected by a miniature circuit breaker of suitable capacity as stated in the "Technical specifications" table. Have the grounding installation made by a qualified electrician while using the product with or without a transformer. Our company shall not be liable for any damages that will arise due to using the product without a grounding installation in accordance with the local regulations.

 **DANGER:**
The product must be connected to the mains supply only by an authorised and qualified person. The product's warranty period starts only after correct installation. Manufacturer shall not be held responsible for damages arising from procedures carried out by unauthorised persons.

 **DANGER:**
The power cable must not be clamped, bent or trapped or come into contact with hot parts of the product. A damaged power cable must be replaced by a qualified electrician. Otherwise, there is risk of electric shock, short circuit or fire!

The mains supply data must correspond to the data specified on the type label of the product. The rating plate is either seen when the door or the lower cover is opened or it is located at the rear wall of the unit depending on the unit type.

Power cable of your product must comply with the values in "Technical specifications" table.

 Power cable plug must be within easy reach after installation (do not route it above the hob).

 While performing the wiring, you must apply with the national/local electrical regulations and must use the appropriate socket outlet/line and plug for oven. In case of the product's power limits are out of current carrying capability of plug and socket outlet/line, the product must be connected through fixed electrical installation directly without using plug and socket outlet/line.

 **DANGER:**
Before starting any work on the electrical installation, disconnect the product from the mains supply. There is the risk of electric shock!

Connect the power cable into the socket.

Gas connection

 **DANGER:**
Product can be connected to gas supply system only by an authorised and qualified person or technician with licence. Risk of explosion or toxication due to unprofessional repairs! Manufacturer shall not be held responsible for damages arising from procedures carried out by unauthorised or unlicensed persons.

 **DANGER:**
Before starting any work on the gas installation, disconnect the gas supply. There is the risk of explosion!

- Gas adjustment conditions and values are stated on labels (or ion type label).

 Your product is equipped for natural gas (NG).

- Natural gas installation must be prepared suitably for the assembly before installing the product.
- Gas connection of your product will be performed by the authorised service.
- There must be a flex pipe at the outlet of the installation for the natural gas connection of your product and the tip of this pipe must be sealed with a blind plug. The blind plug will be removed during connection and your product will be connected by means of a flat connection device (sleeve).
- Make sure that the natural gas valve is readily accessible.
- If you need to use your product later with a different type of gas, you must consult the autho-

rised service for the related conversion procedure.

If your product has only one gas outlet;

- Before connecting the gas hose, make sure that the gas hose outlet at the back of the product is on the same side of the product as the natural gas valve.

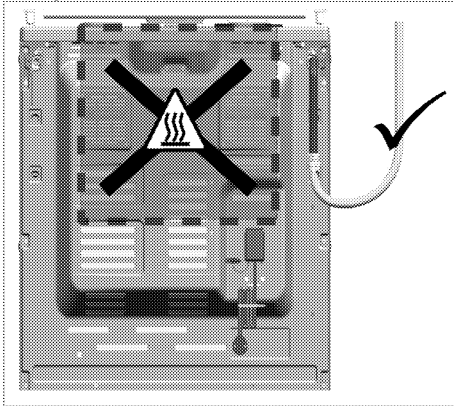

- If the gas hose outlet and the natural gas valve do not face on the same side, make sure that the hose does not pass through the hot area when connecting it.

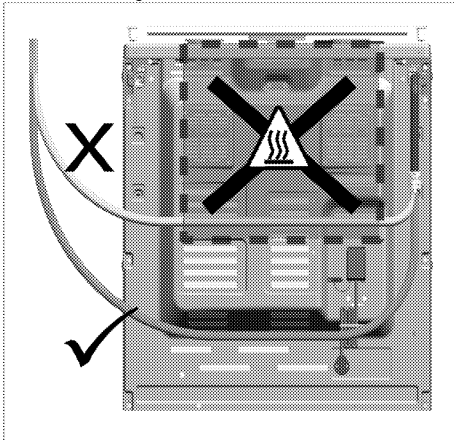

If your product has two gas outlets;

- One of the two outlets is sealed with a blind plug and the other one with a plastic plug. Locations of the blind plug and plastic plug may be different depending on the product.

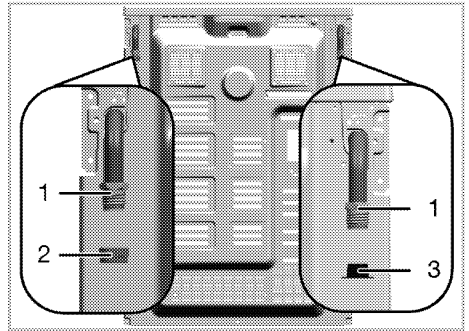

- 1 Gas hose outlet
- 2 Blind plug
- 3 Plastic plug

- Before gas connection, make sure that the natural gas valve and the gas hose outlet of the product to be connected to the gas is on the same side.
- If the natural gas valve and the gas hose outlet sealed with plastic plug face on the same side, make the gas connection as shown in the figure below.

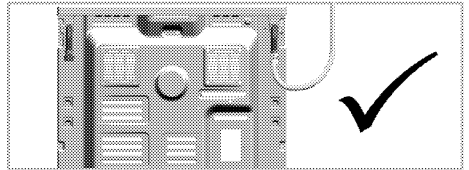

- If the natural gas valve and the gas hose sealed with blind plug face on the same side, remove and dispose the plastic plug. Take out the blind plug and close the gas hose outlet where gas connection will not be made with a new (unused) sealing gasket.

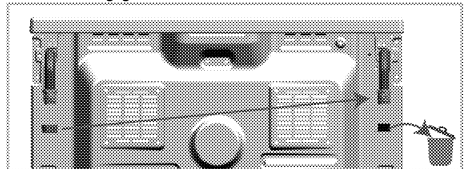

- Make the gas connection as shown in the figure below on the gas hose outlet near the natural gas valve.

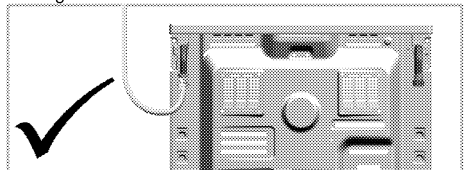

Risk of fire:

If you do not make the connection according to the instructions below, there will be the risk of gas leakage and fire. **Our company cannot be held responsible for damages resulting from this.**

- Gas connection must be made by the authorised service provider only.
- Gas connection of the product must definitely be made through the gas hose outlet near the natural gas valve.
- Plastic plug must be disposed, and the gas hose outlet that will not be used must be sealed with the blind plug.
- When closing the gas hose outlet that will not be used, you must definitely use a new and unused sealing gasket.

DANGER:
 The flexible gas hose must be connected in a way that it does not contact the moving parts around it and is not trapped when the moving parts are travelling. (e.g. drawers). Besides, it should not be placed in spaces where it might get squeezed.

DANGER:
 The gas hose must not be clamped, bent or trapped or come into contact with hot parts of the product.
 There is the risk of explosion due to damaged gas hose.

Leakage check at the connection point

- Make sure that all knobs on the product are turned off. Make sure that the gas supply is open. Prepare soapy foam and apply it onto the connection point of the hose for gas leakage control.
- Soapy part will froth if there is a gas leakage. In this case, inspect the gas connection once again.
- **If your product has two gas hose outlets,** make sure that the unused gas outlet is sealed with a blind plug. Prepare soapy foam and apply it onto the connection point of the blind plug to check for gas leaks. Soapy part will froth if there is a gas leakage. In this case, inspect the blind plug connection again.
- Instead of soap, you can use commercially available sprays for gas leak check.

i Never use a match or lighter to make the gas leakage control.

- Push the product towards the kitchen wall.

Adjusting the feet of oven

Vibrations during use may cause cooking vessels to move. This dangerous situation can be avoided if the product is level and balanced.

For your own safety please ensure the product is level by adjusting the four feet at the bottom by turning left or right and align level with the work top.

Final check

1. Check electrical functions.
2. Open gas supply.
3. Check gas installations for secure fitting and tightness.
4. Ignite burners and check appearance of the flame.

i Flame must be blue and have a regular shape. If the flame is yellowish, check if the burner cap is seated securely or clean the burner.

Gas conversion

DANGER:
 Before starting any work on the gas installation, disconnect the gas supply. There is the risk of explosion!

In order to change your appliance's gas type, change all injectors and make flame adjustment for all valves at reduced flow rate position.

Exchange of injector for the burners

1. Take off burner cap and burner body.
2. Unscrew injectors by turning the counter-clockwise.
3. Fit new injectors.
4. Check all connections for secure fitting and tightness.

i New injectors have their position marked on their packing or injector table on *Injector table, page 13* can be referred to.

i (Varies depending on the product model.) On some hob burners, the injector is covered with a metal piece. This metal cover must be removed for injector replacement.

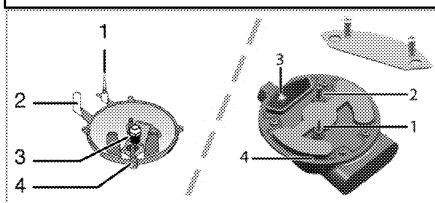

- 1 Flame failure device (model dependant)
- 2 Spark plug
- 3 Injector
- 4 Burner



Unless there is an abnormal condition, do not attempt to remove the gas burner taps. You must call an Authorised service agent or technician with licence if it is necessary to change the taps.

Reduced gas flow rate setting for hob taps

1. Ignite the burner that is to be adjusted and turn the knob to the reduced position.
2. Remove the knob from the gas tap.
3. Use an appropriately sized screwdriver to adjust the flow rate adjustment screw.

For LPG (Butane - Propane) turn the screw clockwise. For the natural gas, you should turn the screw **counter-clockwise** once.

» The normal length of a straight flame in the reduced position should be 6-7 mm.

4. If the flame is higher than the desired position, turn the screw clockwise. If it is smaller turn anticlockwise.
5. For the last control, bring the burner both to high-flame and reduced positions and check whether the flame is on or off.

Depending on the type of gas tap used in your appliance the adjustment screw position may vary.

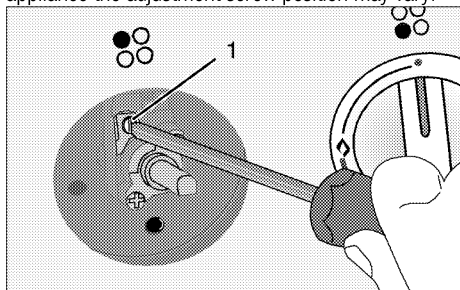

1 Flow rate adjustment screw

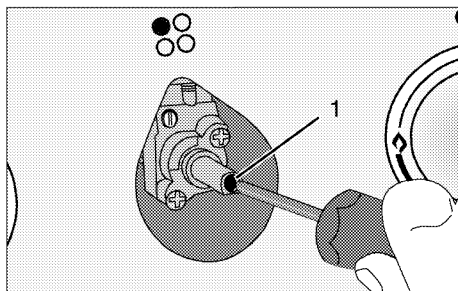

1 Flow rate adjustment screw



If the gas type of the unit is changed, then the rating plate that shows the gas type of the unit must also be changed.

Future Transportation

- Keep the product's original carton and transport the product in it. Follow the instructions on the carton. If you do not have the original carton, pack the product in bubble wrap or thick cardboard and tape it securely.
- To prevent the wire grill and tray inside the oven from damaging the oven door, place a strip of cardboard onto the inside of the oven door that lines up with the position of the trays. Tape the oven door to the side walls.
- Secure the caps and pan supports with adhesive tape.
- Do not use the door or handle to lift or move the product.



Do not place any objects onto the product and move it in upright position.



Check the general appearance of your product for any damages that might have occurred during transportation.

4 Preparation

Tips for saving energy

The following information will help you to use your appliance in an ecological way, and to save energy:

- Use dark coloured or enamel coated cookware in the oven since the heat transmission will be better.
- While cooking your dishes, perform a preheating operation if it is advised in the user manual or cooking instructions.
- Do not open the door of the oven frequently during cooking.
- Try to cook more than one dish in the oven at the same time whenever possible. You can cook by placing two cooking vessels onto the wire shelf.
- Cook more than one dish one after another. The oven will already be hot.
- You can save energy by switching off your oven a few minutes before the end of the cooking time. Do not open the oven door.
- Defrost frozen dishes before cooking them.
- Use pots/pans with cover for cooking. If there is no cover, energy consumption may increase 4 times.
- Select the burner which is suitable for the bottom size of the pot to be used. Always select the correct pot size for your dishes. Larger pots require more energy.

Initial use

Time setting

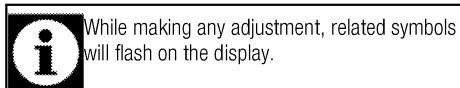

Press **+**/**-** keys to set the time of the day after the oven is energized for the first time.

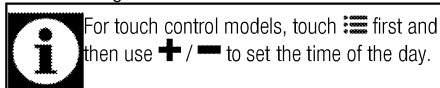

Confirm the setting by touching  symbol and wait for 4 seconds without touching any keys to confirm.

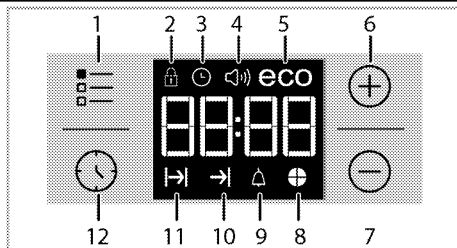

- 1 Adjustment key
- 2 Key lock symbol
- 3 Clock symbol
- 4 Alarm volume symbol (This may not exist on your product.)
- 5 Eco mode symbol
- 6 Plus key
- 7 Minus key
- 8 Time slice symbol
- 9 Alarm symbol
- 10 End of Cooking Time symbol
- 11 Cooking Time symbol
- 12 Program key

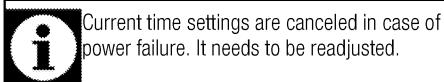
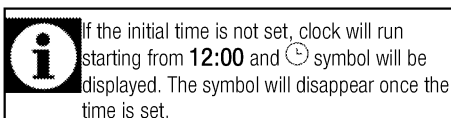

First cleaning of the appliance

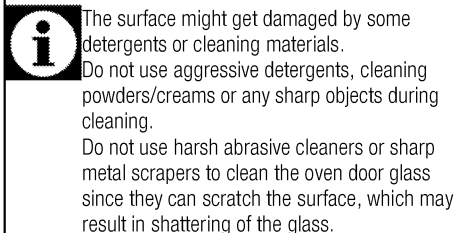

1. Remove all packaging materials.
2. Wipe the surfaces of the appliance with a damp cloth or sponge and dry with a cloth.

Initial heating

Heat up the product for about 30 minutes and then switch it off. Thus, any production residues or layers will be burnt off and removed.



WARNING

Hot surfaces cause burns!

Product may be hot when it is in use. Never touch the hot burners, inner sections of the oven, heaters and etc. Keep children away. Always use heat resistant oven gloves when putting in or removing dishes into/from the hot oven.

Electric oven

1. Take all baking trays and the wire grill out of the oven.
2. Close the oven door.
3. Select Static position.
4. Select the highest grill power; See *How to operate the electric oven, page 24*.
5. Operate the oven for about 30 minutes.
6. Turn off your oven; See *How to operate the electric oven, page 24*

Grill oven

1. Take all baking trays and the wire grill out of the oven.
2. Close the oven door.
3. Select the highest grill power; see *How to operate the grill, page 29*.
4. Operate the grill about 15 minutes.
5. Turn off your grill; see *How to operate the grill, page 29*



Smoke and smell may emit for a couple of hours during the initial operation. This is quite normal. Ensure that the room is well ventilated to remove the smoke and smell. Avoid directly inhaling the smoke and the smell that emits.

5 How to use the hob

General information about cooking



Never fill the pan with oil more than one third of it. Do not leave the hob unattended when heating oil. Overheated oils bring risk of fire. **Never attempt to extinguish a possible fire with water!** When oil catches fire, cover it with a fire blanket or damp cloth. Turn off the hob if it is safe to do so and call the fire department.

- Before frying foods, always dry them well and gently place into the hot oil. Ensure complete thawing of frozen foods before frying.
- Do not cover the vessel you use when heating oil.
- Place the pans and saucepans in a manner so that their handles are not over the hob to prevent heating of the handles. Do not place unbalanced and easily tilting vessels on the hob.
- Do not place empty vessels and saucepans on cooking zones that are switched on. They might get damaged.
- Operating a cooking zone without a vessel or saucepan on it will cause damage to the product. Turn off the cooking zones after the cooking is complete.
- As the surface of the product can be hot, do not put plastic and aluminum vessels on it. Such vessels should not be used to keep foods either.
- Use flat bottomed saucepans or vessels only.
- Put appropriate amount of food in saucepans and pans. Thus, you will not have to make any unnecessary cleaning by preventing the dishes from overflowing.
Do not put covers of saucepans or pans on cooking zones.
Place the saucepans in a manner so that they are centered on the cooking zone. When you want to move the saucepan onto another cooking zone, lift and place it onto the cooking zone you want instead of sliding it.

Gas cooking

- Size of the vessel and the flame must match each other. Adjust the gas flames so that they will not extend the bottom of the vessel and center the vessel on saucepan carrier.

Using the hobs

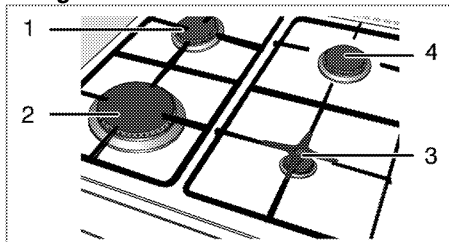

- 1 Normal burner 18-20 cm
- 2 Rapid burner 22-24 cm
- 3 Auxiliary burner 12-18 cm
- 4 Normal burner 18-20 cm is list of advised diameter of pots to be used on related burners.



WARNING

Do not use cooking pans beyond the dimension limits given above. Using larger pans causes risk of carbon monoxide poisoning, overheating of adjacent surfaces and control knobs. Using smaller pans causes your risk of being burned by the flame.

Large flame symbol indicates the highest cooking power and small flame symbol indicates the lowest cooking power. In turned off position (top), gas is not supplied to the burners.

Igniting the gas burners

1. Keep burner knob pressed.
2. Turn it counter clockwise to large flame symbol.
» Gas is ignited with the spark created.
3. Adjust it to the desired cooking power.

Turning off the gas burners

Turn the knob to off (upper) position.

Gas shut off safety system (in models with thermic component)

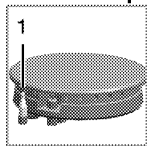

As a counter measure against blow out due to fluid overflows at burners, safety mechanism trips and shuts off the gas.

1. Gas shut off safety

- Push the knob inwards and turn it counter clockwise to ignite.
- After the gas ignites, keep the knob pressed for 3-5 seconds more to engage the safety system.
- If the gas does not ignite after you press and release the knob, repeat the same procedure by keeping the knob pressed for 15 seconds.



DANGER:

Release the button if the burner is not ignited within 15 seconds.

Wait at least 1 minute before trying again.

There is the risk of gas accumulation and explosion!

6 How to operate the oven

General information on baking, roasting and grilling



WARNING

Hot surfaces cause burns!
Product may be hot when it is in use. Never touch the hot burners, inner sections of the oven, heaters and etc. Keep children away. Always use heat resistant oven gloves when putting in or removing dishes into/from the hot oven.



DANGER:

Be careful when opening the oven door as steam may escape.
Exiting steam can scald your hands, face and/or eyes.

Tips for baking

- Use non-sticky coated appropriate metal plates or aluminum vessels or heat-resistant silicone moulds.
- Make best use of the space on the rack.
- Place the baking mould in the middle of the shelf.
- Select the correct rack position before turning the oven or grill on. Do not change the rack position when the oven is hot.
- Keep the oven door closed.

Tips for roasting

- Treating whole chicken, turkey and large piece of meat with dressings such as lemon juice and black pepper before cooking will increase the cooking performance.
- It takes about 15 to 30 minutes longer to roast meat with bones when compared to roasting the same size of meat without bones.
- Each centimeter of meat thickness requires approximately 4 to 5 minutes of cooking time.
- Let meat rest in the oven for about 10 minutes after the cooking time is over. The juice is better distributed all over the roast and does not run out when the meat is cut.
- Fish should be placed on the middle or lower rack in a heat-resistant plate.

Tips for grilling

When meat, fish and poultry are grilled, they quickly get brown, have a nice crust and do not get dry. Flat pieces, meat skewers and sausages are particularly suited for grilling as are vegetables with high water content such as tomatoes and onions.

- Distribute the pieces to be grilled on the wire shelf or in the baking tray with wire shelf in such

a way that the space covered does not exceed the size of the heater.

- Slide the wire shelf or baking tray with grill into the desired level in the oven. If you are grilling on the wire shelf, slide the baking tray to the lower rack to collect fats. The baking tray to be slid must be of a size that covers the whole grilling area. This tray might not be provided with the product. Add some water in the baking tray for easy cleaning.



Foods that are not suitable for grilling carry the risk of fire. Only grill food which is suitable for intensive grilling heat.

Do not place the food too far in the back of the grill. This is the hottest area and fatty food may catch fire.

How to operate the electric oven

Select temperature and operating mode

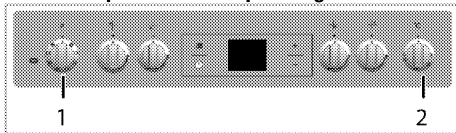

- 1 Function knob
- 2 Thermostat knob

1. Set the Function knob to the desired operating mode.
2. Set the Temperature knob to the desired temperature.

» Oven heats up to the adjusted temperature and maintains it. During heating, temperature lamp stays on.

Switching off the electric oven

Turn the function knob and temperature knob to off (upper) position.

Rack positions (For models with wire shelf)

It is important to place the wire shelf onto the side rack correctly. Wire shelf must be inserted between the side racks as illustrated in the figure.

Do not let the wire shelf stand against the rear wall of the oven. Slide your wire shelf to the front section of the rack and settle it with the help of the door in order to obtain a good grill performance.

(Varies depending on the product model.)

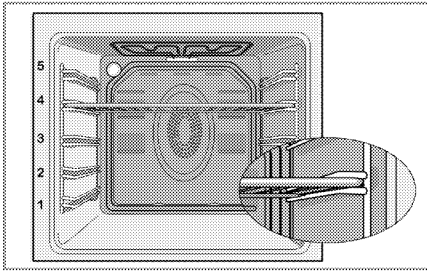

Operating modes

The order of operating modes shown here may be different from the arrangement on your product.

Top and bottom heating



Top and bottom heating are in operation. Food is heated simultaneously from the top and bottom. For example, it is suitable for cakes, pastries, or cakes and casseroles in baking moulds. Cook with one tray only.

Bottom heating



Only bottom heating is in operation. It is suitable for pizza and for subsequent browning of food from the bottom.



This function must be used for easy steam cleaning as well.



Fan supported bottom/top heating



Top heating, bottom heating plus fan (in the rear wall) are in operation. Hot air is evenly distributed throughout the oven rapidly by means of the fan. Cook with one tray only.

Operating with fan



The oven is not heated. Only the fan (in the rear wall) is in operation. Suitable for thawing frozen granular food slowly at room temperature and cooling down the cooked food.

Fan Heating



Warm air heated by the rear heater is evenly distributed throughout the oven rapidly by means of the fan.



It is suitable for cooking your meals in different rack levels and preheating is not required in most cases. Suitable for cooking with multi trays.



This function must be used for easy steam cleaning as well.

"3D" function



Top heating, bottom heating and fan assisted heating (in the rear wall) are in operation. Food is cooked evenly and quickly all around. Cook with one tray only.

Full grill



Large grill at the ceiling of the oven is in operation. It is suitable for grilling large amount of meat.

- Put big or medium-sized portions in correct rack position under the grill heater for grilling.
- Turn the food after half of the grilling time.

Grill+Fan



Grilling effect is not as strong as in Full Grill

- Put small or medium-sized portions in correct shelf position under the grill heater for grilling.
- Turn the food after half of the grilling time.

Using the oven clock

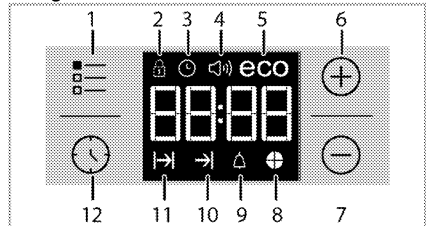

- 1 Adjustment key
- 2 Key lock symbol
- 3 Clock symbol
- 4 Alarm volume symbol (This may not exist on your product.)
- 5 Eco mode symbol
- 6 Plus key
- 7 Minus key
- 8 Time slice symbol
- 9 Alarm symbol
- 10 End of Cooking Time symbol
- 11 Cooking Time symbol
- 12 Program key



Maximum time that can be set for end of cooking is 5 hours 59 minutes.
Program will be cancelled in case of power failure. You must reprogram the oven.



While making any setting, related symbols will flash on the display. You must wait for a short time for the settings to take effect.



If no cooking setting is made, time of the day cannot be set.



Remaining time will be displayed if cooking time is set when the cooking starts.

Cooking by setting the cooking time;

You can set the oven so that it will stop at the end of the specified time by setting the cooking time on the timer.

1. Select the function for cooking.
2. Touch until symbol appears on display for cooking time.
3. Set the cooking time with **+** / **-** keys.
» » After the cooking time is set, symbol and the time slice will appear on display continuously.
4. Place the dish into the oven and set the temperature with temperature knob. Cooking will start.

» Cooking time starts to count down on display when cooking starts and all parts of time slice symbol is lit. The set cooking time is divided into 4 equal parts and when the time of each parts ends, the symbol of that parts turns off. So you can understand the ratio of remaining cooking time to total cooking time easily.

Setting the the end of cooking time to a later time;

After setting the cooking time on the timer, you can set the end of cooking time to a later time.

1. Select the function for cooking.
2. Touch until symbol appears on display for cooking time.
3. Set the cooking time with **+** / **-** keys.
» » Once the Cooking Time is set, symbol will appear on display continuously.
4. Touch until symbol appears on display for the end of cooking time.
5. Press **+** / **-** keys to set the end of cooking time.
» » After the cooking time is set, symbol plus symbol and the time slice will appear on display continuously. Once the cooking starts, symbol disappears.
6. Place the dish into the oven and set the temperature with temperature knob. Cooking will start.

» **Oven timer calculates the startup time by deducting the cooking time from the end of cooking time you have set.** Selected operating mode is activated when the startup time of cooking has come and the oven is heated up to the set temperature. It maintains this temperature until the end of cooking time.

- » Cooking time starts to count down on display when cooking starts and all parts of time slice symbol is lit. The set cooking time is divided into 4 equal parts and when the time of each parts ends, the symbol of that parts turns off. So you can understand the ratio of remaining cooking time to total cooking time easily.
7. After the cooking process is completed, "End" appears on the displayed and the timer gives an audio warning.
 8. Audio warning sounds for 2 minutes. To stop the audio warning, just press any key. Audio warning will be silenced and current time will be displayed.



If you press any key at the end of the audio warning, the oven will restart operating. Turn the temperature knob and function knob to "0" (off) position to switch off the oven in order to prevent re-operation of the oven at the end of warning.

Activating the keylock

You can prevent digital timer from being intervened with by activating the key lock function.

1. Touch until symbol appears on display.
» "OFF" will appear on the display.
2. Press **+** to activate the key lock.
» Once the key lock is activated, "On" appears on the display and the symbol remains lit.



Digital timer keys are not functional when the key lock is activated. Key lock will not be cancelled in case of power failure.

To deactivate the keylock

1. Touch until symbol appears on display.
» "On" will appear on the display.
2. Disable the key lock by pressing the **-** key.
» "OFF" will be displayed once the keylock is deactivated.

Setting the alarm clock



You can use the timer of the product for any warning or reminder apart from the cooking program. The alarm clock has no influence on the functions of the oven. It is only used as a warning. For example, this is useful when you want to turn food in the oven at a certain point of time. Timer will give an audio warning at the end of the set time.

1. Touch until symbol appears on display.

 Maximum alarm time can be 23 hours and 59 minutes.

2. Set the alarm duration by using **+** / **-** keys.



 Function keys for alarm tone, time of day, display brightness and temperature keys should be at 0 (OFF) position.

- »  symbol will remain lit and the alarm time will appear on the display once the alarm time is set.
3. At the end of the alarm time,  symbol starts flashing and the audio warning is heard.

Turning off the alarm



1. Audio warning sounds for 2 minutes. To stop the audio warning, just press any key.
- » Audio warning will be silenced and current time will be displayed.

Cancelling the alarm;

1. Touch  until  symbol appears on display in order to cancel the alarm.
2. Press and hold **-** key until "00:00" is displayed.

 Alarm time will be displayed. If the alarm time and cooking time are set concurrently, shortest time will be displayed.

Changing alarm tone







1. Touch  until  symbol appears on display.
 2. Adjust the desired alarm tone with **+** / **-** keys.
 3. The tone you have set will be activated in a short time.
- » Selected alarm tone will appear as "b-01", "b-02" or "b-03" on the display.



Changing the time of the day

To change the time of the day you have previously set:

Cooking times table

 The timings in this chart are meant as a guide. Timings may vary due to temperature of food, thickness, type and your own preference of cooking.

Dish	Cooking level number	Accessory to use	Operating mode	Rack position	Temperature (°C)	Cooking time (approx. in min.)
Cakes in tray	One level	Standard tray*		3	180	25 ... 30
Cakes in mould	One level	Cake mold on wire grill**		2	180	40 ... 50
Small cakes	One level	Standard tray*		3	160	25 ... 35
	One level	Standard tray*		3	150	30 ... 40
	2 levels	1-Pastry tray* 3-Standard tray*		1 - 3	150	35 ... 50
	3 levels	1-Standard tray* 3-Pastry tray* 5-Deep tray*		1 - 3 - 5	150	35 ... 50
Sponge cake	One level	Round springform pan with a diameter of 26 cm on wire grill**		3	160	25 ... 35

1. Touch  until  symbol appears on display.
2. Set the time of the day with **+** / **-** keys.
3. The time you have set will be activated in a short time.

Economy mode

You can save energy with economy mode while cooking by setting cooking time in the oven. This mode completes the cooking with the inner temperature of the oven by switching off the heaters before the end of cooking time.

Setting the economy mode

1. Touch  symbol until **eco** symbol appears on display.
- » "OFF" will appear on the display.
2. Enable economy mode by touching **+** key.
- » Once the economy mode is activated, "On" appears on the display and the eco symbol remains lit.

Disabling economy mode

1. Touch  symbol until **eco** symbol appears on display.
- » "On" will appear on the display.
2. Disable economy mode by touching **-** key.
- » "Off" will be displayed once the eco mode is deactivated.























Setting the screen brightness

(This feature is optional. It may not exist on your product.)

1. Touch  until **d-01** or **d-02** or **d-03** appears on display for display brightness.
 2. Set the desired brightness with **+** / **-** keys.
- » The time you have set will be activated in a short time.















Baking and roasting

 1st rack of the oven is the **bottom** rack.

	One level	Round springform pan with a diameter of 26 cm on wire grill**		2	150	30 ... 40
	2 levels	1-Round springform pan with a diameter of 26 cm on wire grill** 4-Round springform pan with a diameter of 26 cm on pastry tray**		1 - 4	150	35 ... 45
Cookies	One level	Pastry tray*		3	180	25 ... 30
	2 levels	1-Pastry tray* 3-Standard tray*		1 - 3	180	30 ... 40
	3 levels	1-Pastry tray* 3-Standard tray* 5-Deep tray*		1 - 3 - 5	180	35 ... 45
Dough pastry	One level	Standard tray*		2	200	30 ... 40
	2 levels	1-Pastry tray* 5-Standard tray*		1 - 5	200	45 ... 55
	3 levels	1-Pastry tray* 3-Standard tray* 5-Deep tray*		1 - 3 - 5	200	55 ... 65
Rich pastry	One level	Standard tray*		2	200	25 ... 35
	2 levels	1-Pastry tray* 3-Standard tray*		1 - 3	200	35 ... 45
	3 levels	1-Pastry tray* 3-Standard tray* 5-Deep tray*		1 - 3 - 5	190	45 ... 55
Leaven	One level	Standard tray*		2	200	35 ... 45
Lasagna	One level	Glass/metal rectangular pan on wire grill**		2 - 3	200	30 ... 40
Pizza	One level	Standard tray*		2	200 ... 220	15 ... 20
Beef steak (whole) / Roast	One level	Standard tray*		3	25 min. 250/max, then 180 ... 190	100 ... 120
Leg of Lamb (casserole)	One level	Standard tray*		3	25 min. 250/max, then 190	70 ... 90
	One level	Standard tray*		3	25 min. 250/max, then 190	60 ... 80
Roasted chicken (1,8-2 kg)	One level	Standard tray*		2	15 min. 250/max, then 180 ... 190	60 ... 80
	One level	Standard tray*		2	15 min. 250/max, then 180 ... 190	60 ... 80
Turkey (5.5 kg)	One level	Standard tray*		1	25 min. 250/max, then 180 ... 190	150 ... 210
	One level	Standard tray*		1	25 min. 250/max, then 180 ... 190	150 ... 210
Fish	One level	Standard tray*		3	200	20 ... 30
	One level	Standard tray*		3	200	20 ... 30
It is suggested to perform preheating for all foods.						
* These accessories may not be supplied with the product.						
** These accessories are not supplied with the product. They are commercially available accessories.						

Cooking table for test meals

Meals in this cooking table are prepared according to EN 60350-1 to make it easier for control institutes to test the product

Dish	Cooking level number	Accessory to use	Operating mode	Rack position	Temperature (°C)	Cooking time (approx. in min.)
Shortbread	One level	Standard tray*		3	140	20 ... 30
	One level	Standard tray*		3	140	20 ... 30
	2 levels	1-Standard tray* 3-Pastry tray*		1 - 3	140	20 ... 30
Small cakes	3 levels	1-Standard tray* 3-Pastry tray* 5-Deep tray*		1 - 3 - 5	140	25 ... 35
	One level	Standard tray*		3	160	25 ... 35
	One level	Standard tray*		3	150	30 ... 40
Sponge cake	2 levels	1-Pastry tray* 3-Standard tray*		1 - 3	150	35 ... 50
	3 levels	1-Standard tray* 3-Pastry tray* 5-Deep tray*		1 - 3 - 5	150	35 ... 50
	One level	Round springform pan with a diameter of 26 cm on wire grill**		3	160	25 ... 35
Apple pie	One level	Round springform pan with a diameter of 26 cm on wire grill**		2	150	30 ... 40
	2 levels	1-Round springform pan with a diameter of 26 cm on wire grill** 4-Round springform pan with a diameter of 26 cm on pastry tray**		1 - 4	150	35 ... 45
	One level	Round black metal dish with a diameter of 20 cm on wire grill**		2	180	50 ... 60
Sponge cake	One level	Round black metal dish with a diameter of 20 cm on wire grill**		2	170	50 ... 60
	2 levels	1-Round black metal dish with a diameter of 20 cm on wire grill** 4-Round black metal dish with a diameter of 20 cm on pastry tray**		1 - 4	170	50 ... 60

It is suggested to perform preheating for all foods.

* These accessories may not be supplied with the product.

** These accessories are not supplied with the product. They are commercially available accessories.

Tips for baking cake

- If the cake is too dry, increase the temperature by 10°C and decrease the cooking time.
- If the cake is wet, use less liquid or lower the temperature by 10°C.
- If the cake is too dark on top, place it on a lower rack, lower the temperature and increase the cooking time.
- If cooked well on the inside but sticky on the outside use less liquid, lower the temperature and increase the cooking time.

Tips for baking pastry

- If the pastry is too dry, increase the temperature by 10°C and decrease the cooking time. Dampen the layers of dough with a sauce composed of milk, oil, egg and yoghurt.
- If the pastry takes too long to bake, pay care that the thickness of the pastry you have prepared does not exceed the depth of the tray.

- If the upper side of the pastry gets browned, but the lower part is not cooked, make sure that the amount of sauce you have used for the pastry is not too much at the bottom of the pastry. Try to scatter the sauce equally between the dough layers and on the top of pastry for an even browning.

 Cook the pastry in accordance with the mode and temperature given in the cooking table. If the bottom part is still not browned enough, place it on one lower rack next time.

Tips for cooking vegetables

- If the vegetable dish runs out of juice and gets too dry, cook it in a pan with a lid instead of a tray. Closed vessels will preserve the juice of the dish.
- If a vegetable dish does not get cooked, boil the vegetables beforehand or prepare them like canned food and put in the oven.

How to operate the grill



WARNING

Close oven door during grilling.
Hot surfaces may cause burns!

Switching on the grill

1. Turn the Function knob to the desired grill symbol.
2. Then, select the desired grilling temperature.
3. If required, perform a preheating of about 5 minutes.

» Temperature light turns on.

Cooking times table for grilling

Grilling with electric grill

Food	Accessory to use	Rack position	Recommended temperature (°C)**	Cooking time (approx. in min.)
Fish	Wire grill	4..5	250/max	20...25 min. #
Sliced chicken	Wire grill	4..5	250/max	25...35 min.
Lamb chops	Wire grill	4..5	250/max	20...25 min.
Roast beef	Wire grill	4..5	250/max	25...30 min. #
Veal chops	Wire grill	4..5	250/max	25...30 min. #
Toast bread*	Wire grill	4	250/max	1...3 min.

#depending on thickness
*Preheat for 5 minutes
**If the grill temperature of your product cannot be adjusted, the grill will work at the recommended temperature.

Meals in this cooking table are prepared according to EN 60350-1 to make it easier for control institutes to test the product

Food	Accessory to use	Rack position	Temperature (°C)	Cooking time (approx. in min.)
Toast bread	Wire grill	4	250/max	1...3 min.
Meatballs (beef) - 12 pieces	Wire grill	4	250/max	25...35 min.

Turn the food after 2/3 of the total grilling time.
It is suggested to perform 5 minutes preheating for all foods broiling.

Switching off the grill

1. Turn the Function knob to Off (top) position.





Foods that are not suitable for grilling carry the risk of fire. Only grill food which is suitable for intensive grilling heat.

Do not place the food too far in the back of the grill. This is the hottest area and fatty food may catch fire.

7 Maintenance and care



General information

Service life of the product will extend and the possibility of problems will decrease if the product is cleaned at regular intervals.

	DANGER: Disconnect the product from mains supply before starting maintenance and cleaning works. There is the risk of electric shock!
	DANGER: Allow the product to cool down before you clean it. Hot surfaces may cause burns!

- Clean the product thoroughly after each use. In this way it will be possible to remove cooking residues more easily, thus avoiding these from burning the next time the appliance is used.
- No special cleaning agents are required for cleaning the product. Use warm water with washing liquid, a soft cloth or sponge to clean the product and wipe it with a dry cloth.
- Always ensure any excess liquid is thoroughly wiped off after cleaning and any spillage is immediately wiped dry.
- Do not use cleaning agents that contain acid or chloride to clean the stainless or inox surfaces and the handle. Use a soft cloth with a liquid detergent (not abrasive) to wipe those parts clean, paying attention to sweep in one direction.
- **(This feature is optional. It may not exist on your product.)**

Do not use solid metal scrapers or abrasive cleaning materials to clean the glass cover. Glass surface can get damaged.

	The surface might get damaged by some detergents or cleaning materials. Do not use aggressive detergents, cleaning powders/creams or any sharp objects during cleaning. Do not use harsh abrasive cleaners or sharp metal scrapers to clean the oven door glass since they can scratch the surface, which may result in shattering of the glass.
	Do not use steam cleaners to clean the appliance as this may cause an electric shock.

Cleaning the hob

Cleaning the burner

1. Remove the saucepan carriers from the hob.
2. Remove all removable parts of the burner and clean only by hand with sponge, some detergent and hot water.
3. Clean the non-removable parts of the burner with a wet cloth.
4. Clean the plug and thermal element (in models with ignition and thermal element) with a slightly moist cloth. Afterwards, dry with a clean cloth. Make sure that flame holes and plug are totally dry.

Otherwise, no spark occurs at the end of ignition.

5. When placing the pan supports, pay attention to place the pan supports so that the burners are centered.

Assembling the burner parts

After cleaning the burner, place the parts as shown below.

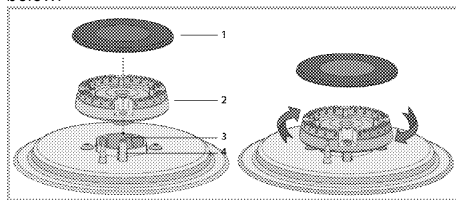

- 1 Burner cap
- 2 Burner head
- 3 Burner chamber
- 4 Spark plug (in products with igniter)

1. Place the burner head ensuring that it passes through the burner spark plug (4). Turn the burner head right and left to make sure that it is seated in the burner chamber.
2. Place the burner cap on the burner head.

Cleaning the control panel

Clean the control panel and knobs with a damp cloth and wipe them dry.

	If your product is equipped with buttons/knobs do not remove the control buttons/knobs to clean the control panel. Control panel may get damaged!
---	--

Cleaning the oven

To clean the side wall (Varies depending on the product model.)

(This feature is optional. It may not exist on your product.)

1. Remove the front section of the side rack by pulling it in the opposite direction of the side wall.
2. Remove the side rack completely by pulling it towards you.

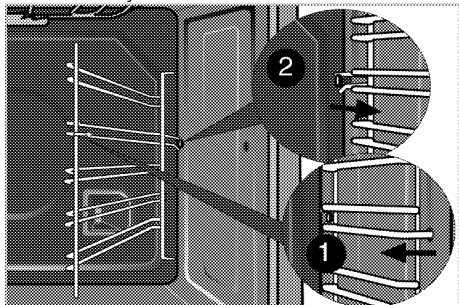

Catalytic walls

(This feature is optional. It may not exist on your product.)

The inner side walls (A) and/or the rear wall (B) of your product may be coated with catalytic enamel. Catalytic walls have a light matte colour and a porous surface. Catalytic walls of the oven should not be cleaned.

Thanks to their perforated structure, catalytic surfaces absorb grease and once the surface is filled with grease, they start to shine. In this case, it is recommended to replace the parts.

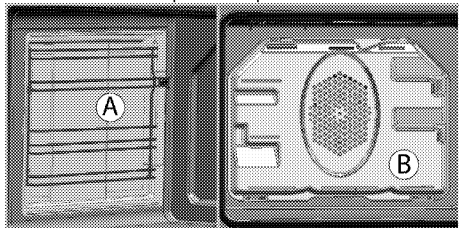

Easy Steam Cleaning

It ensures easy cleaning because the dirt (having waited not for too long) is softened with the steam that forms inside the oven and the water drops condensing on the inner surfaces of the oven.

1. Remove all accessories inside the oven.
2. Pour 500 ml of water into the oven tray and place the tray at the 2nd rack of the oven.

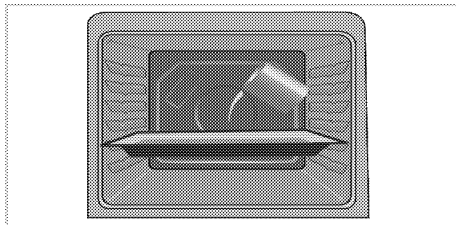

3. Set the oven to easy steam cleaning mode and run at 100°C for 25 minutes.
4. Open the door and wipe the inner surfaces of the oven with a damp sponge or cloth.
5. Use warm water with washing liquid, a soft cloth or sponge to clean the persistent dirt and wipe it with a dry cloth.

i During the easy steam cleaning mode, water that is placed in the tray to soften lightly formed residues/dirt within the oven cavity will evaporate and condense in the oven cavity and inner glass of the oven door, therefore water may drip when the oven door is opened. Wipe away the condensation as soon as the oven door is opened.

Clean oven door

To clean the oven door, use warm water with washing liquid, a soft cloth or sponge to clean the product and wipe it with a dry cloth.

i Don't use any harsh abrasive cleaners or sharp metal scrapers for cleaning the oven door. They could scratch the surface and destroy the glass.

Removing the oven door

1. Open the front door (1).
2. Open the clips at the hinge housing (2) on the right and left hand sides of the front door by pressing them down as illustrated in the figure.

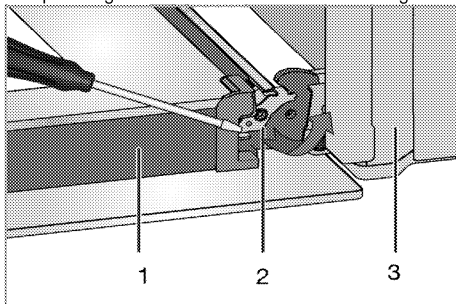

- 1 Door
- 2 Hinge lock(closed position)
- 3 Oven
- 4 Hinge lock(open position)

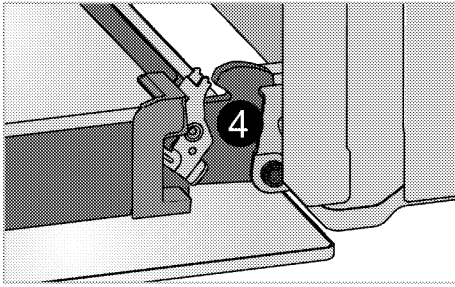

3. Move the front door to half-way.

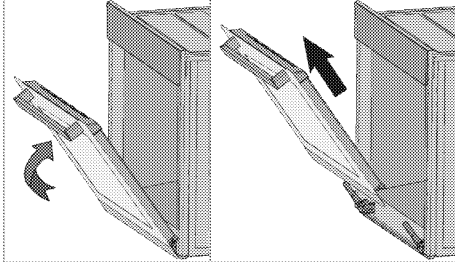

4. Remove the front door by pulling it upwards to release it from the right and left hinges.

i Steps carried out during removing process should be performed in reverse order to install the door. Do not forget to close the clips at the hinge housing when reinstalling the door.

Removing the door inner glass (This feature is optional. It may not exist on your product.)

The inner glass panel of the oven door can be removed for cleaning.

1. Open the oven door.

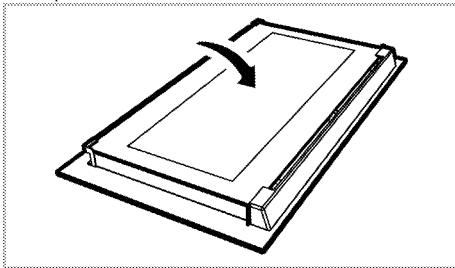

2. Pull towards yourself and remove the plastic part installed to upper section of the front door.

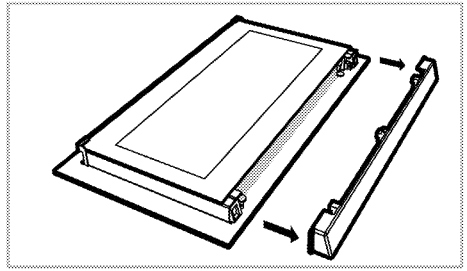

3. As illustrated in figure, raise the innermost glass panel (1) slightly in direction A and pull it out in direction B.

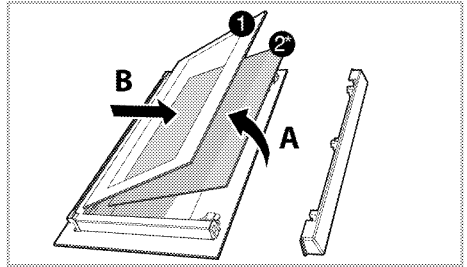

1 Innermost glass panel

2* Inner glass panel (This may not exist on your product)

4. If your product is equipped with an inner glass panel; repeat the same procedure to remove the inner glass panel (2).
5. The first step to regroup the door is reinstalling inner glass panel (2). Place the chamfered corner of the glass panel so that it will rest in the chamfered corner of the plastic slot. (If your product is equipped with an inner glass panel). Inner glass panel (2) must be installed into the plastic slot close the innermost glass panel (1).
6. When installing the innermost glass panel (1), make sure that the printed side of the panel faces towards the inner glass panel. It is important to seat lower corner of innermost glass panel (1) into the lower plastic slot.
7. Push the plastic part towards the frame until you hear a "click".

Replacing the oven lamp



DANGER:

Before replacing the oven lamp, make sure that the product is disconnected from mains and cooled down in order to avoid the risk of an electrical shock.
Hot surfaces may cause burns!



Position of lamp might vary from the figure.



The lamp used in this appliance is not suitable for household room illumination. The intended purpose of this lamp is to assist the user to see foodstuffs.



The lamps used in this appliance have to withstand extreme physical conditions such as temperatures above 50 °C.



In this oven, an incandescent lamp with a power of less than 40 W, a height of less than 60 mm, a diameter of less than 30 mm or a halogen lamp with socket type G9, a power of less than 60 W is used. The lamps are suitable for operation at temperatures above 300 °C. Oven lamps can be obtained from Authorised Service Agents or technician with licence.

If your oven is equipped with a round lamp:

1. Disconnect the product from mains.
2. Turn the glass cover counter clockwise to remove it.

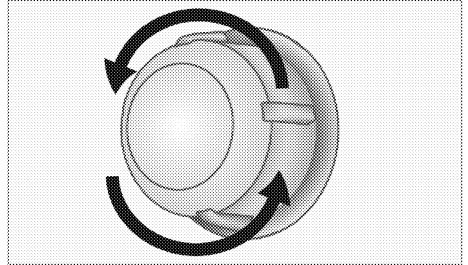

3. If your oven lamp is of type (A) shown in the figure below, remove it by rotating as shown and replace it. If it is of type (B), pull and remove it as shown in the figure and replace it.

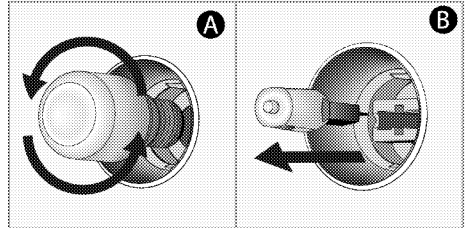

4. Install the glass cover.

8 Troubleshooting

Oven emits steam when it is in use.

- It is normal that steam escapes during operation. >>> *This is not a fault.*

Product emits metal noises while heating and cooling.

- When the metal parts are heated, they may expand and cause noise. >>> *This is not a fault.*

Product does not operate.

- The mains fuse is defective or has tripped. >>> *Check fuses in the fuse box. If necessary, replace or reset them.*
- Product is not plugged into the (grounded) socket. >>> *Check the plug connection.*

Oven light does not work.

- Oven lamp is defective. >>> *Replace oven lamp.*
- Power is cut. >>> *Check if there is power. Check the fuses in the fuse box. If necessary, replace or reset the fuses.*

Oven does not heat.

- Might not be set to a certain cooking function and/or temperature. >>> *Set the oven to a certain cooking function and/or temperature.*
- In models equipped with a timer, the timer is not adjusted. >>> *Adjust the time.*
(In products with microwave oven, timer controls only microwave oven.)
- Power is cut. >>> *Check if there is power. Check the fuses in the fuse box. If necessary, replace or reset the fuses.*

There is no ignition spark.

- No current. >>> *Check fuses in the fuse box.*
- Time is not set. >>> *Set the time.*

There is no gas.

- Main gas valve is closed. >>> *Open gas valve.*
- Gas pipe is bent. >>> *Install gas pipe properly.*

Burners are not burning properly or at all.

- Burners are dirty. >>> *Clean burner components.*
- Burners are wet. >>> *Dry the burner components.*
- Burner cap is not mounted safely. >>> *Mount the burner cap properly.*
- Gas valve is closed. >>> *Open gas valve.*
- Gas cylinder is empty (when using LPG). >>> *Replace gas cylinder.*

(In models with timer) Clock display is blinking or clock symbol is on.

- A previous power outage has occurred. >>> *Adjust the time / Switch of the product and switch it on again.*



Consult the Authorised Service Agent or technician with licence or the dealer where you have purchased the product if you can not remedy the trouble although you have implemented the instructions in this section. Never attempt to repair a defective product yourself.

Arcelik A.S.
Karaağaç Caddesi No:2-6 Sütlüce, 34445, Turkey
Made in TURKEY

Importer in Russia: «BEKO LLC»

Address: Selskaya street, 49, Fedorovskoe village, Pershinskoe rural settlement, Kirzhach district, Vladimir region, Russian Federation 601021

The manufacture date is included in the serial number of a product specified on rating label, which is located on a product, namely: first two figures of serial number indicate the year of manufacture, and last two – the month.

For example, "10- 100001-05» indicates that the product was produced in May, 2010.

You can ask for certification number from our Call Center 8-800-200-23-56 The manufacturer reserves the right for making changes in modification, design and specification of an electric device.



Trouba

Návod k použití

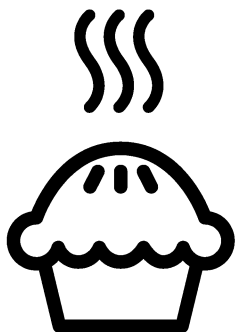

Prosím, čtěte nejprve tento návod.

Vážený zákazníku,

Děkujeme za výběr produktu Beko. Doufáme, že s tímto produktem, který byl vyroben s využitím vysoce kvalitní a moderní technologie, dosáhnete těch nejlepších výsledků. Proto si před použitím produktu pečlivě přečtěte celý návod k použití a jakékoli doplňující dokumenty a uchovejte je pro budoucí použití. Pokud produkt předáte další osobě, rovněž ji předejte návod k použití. Dodržte veškerá varování a informace obsažené v návodu k použití.

Nezapomeňte, že tento návod se může vztahovat i k několika jiným modelům. Rozdíly mezi modely jsou v návodu výslovně uvedeny.

Vysvětlení symbolů

V celém návodu k použití jsou použity následující symboly:

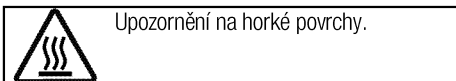
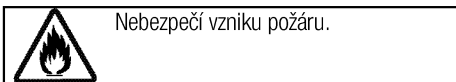
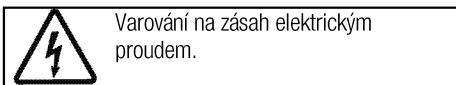
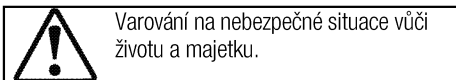
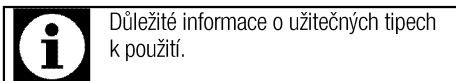

Arçelik A.Ş.
Karaağaç caddesi No:2-6
34445 Sütlüce/Istanbul/TURKEY
Made in TURKEY

1 Důležité pokyny a upozornění týkající se bezpečnosti a životního prostředí

4

Obecná bezpečnost.....	4
Bezpečnost při práci s plynem.....	4
Elektrická bezpečnost.....	6
Bezpečnost produktu.....	6
Určené použití.....	8
Bezpečnost dětí.....	9
Likvidace starého výrobku.....	9
Likvidace obalových materiálů.....	9

2 Obecné informace

10

Přehled.....	10
Obsah balení.....	11
Technické parametry.....	12
Tabulka injektoru.....	13

3 Montáž

14

Před montáží.....	14
Instalace a připojení.....	15
Změna plynu.....	18
Likvidace starého výrobku.....	19

4 Příprava

20

Tipy pro úsporu energie.....	20
Úvodní použití.....	20
Nastavení času.....	20
První čištění produktu.....	20

Výchozí ohřev.....	20
--------------------	----

5 Používání varné desky

22

Obecné informace o vaření.....	22
Používání varných desek.....	22

6 Obsluha trouby

24

Obecné informace pro pečení, rožnění a grilování..	24
Používání elektrické trouby.....	24
Provozní režimy.....	25
Používání hodin trouby.....	25
Tabulka časů vaření.....	27
Ovládání grilu.....	30
Tabulka časů pečení pro grilování.....	30

7 Údržba a péče

31

Obecné informace.....	31
Čištění varné desky.....	31
Čištění ovládacího panelu.....	31
Čištění trouby.....	31
Odstranění dvířka trouby.....	32
Odstranění vnitřního skla dvířek.....	33
Výměna vnitřní žárovky.....	33

8 Odstraňování potíží

35

1 Důležité pokyny a upozornění týkající se bezpečnosti a životního prostředí

Tento oddíl obsahuje bezpečnostní pokyny, které vám pomohou předejít riziku zranění a poškození.

Nedodržení těchto pokynů zruší platnost záruky.

Obecná bezpečnost

- Toto zařízení může být používáno dětmi staršími 8 let a osobami se sníženými fyzickými, smyslovými nebo duševními schopnostmi nebo s nedostatkem zkušeností, pokud je na ně dohlíženo nebo byly poučeny o použití zařízení bezpečným způsobem a rozumí zahrnutým rizikům.
Děti si nesmí se zařízením hrát.
Čištění a údržba uživatelem nesmí být prováděna dětmi bez dozoru.
- Spotřebič není určen k použití osobami (včetně dětí) se sníženými fyzickými, senzorickými nebo duševními schopnostmi nebo bez nedostatku zkušeností, aniž by byly pod dohledem nebo proškolení.
Děti si nesmí se zařízením hrát.
- Pokud je výrobek předán jiné osobě za účelem soukromého použití nebo nepřímého použití, je třeba této osobě poskytnout také uživatelskou příručku, štítky k výrobku a další nezbytné dokumenty a díly.

- Produkt nikdy nepokládejte na podlahu zakrytou kobercem. Nedostatek vzduchu pod produktem způsobí přehřátí elektrických součástí. To způsobí problémy s vaším produktem.
- Instalaci a opravy musejí vždy provádět pracovníci autorizovaného servisu. Výrobce neodpovídá za škody vzniklé při procesech prováděných neoprávněnými osobami, může dojít i k propadnutí záruky. Před instalací si pečlivě přečtěte pokyny.
- Nepoužívejte výrobek, pokud je vadný nebo vykazuje viditelné škody.
- Po každém použití zkontrolujte, zda jsou všechna funkční tlačítka vypnutá.

Bezpečnost při práci s plynem

- Všechny činnosti s plynovým zařízením a systémy mohou provádět jen autorizované osoby.
- Před instalací ověřte, zda podmínky místní rozvodné sítě (typ a tlak plynu) a nastavení spotřebiče jsou slučitelné.
- Tento spotřebič není připojen k zařízení na odvod produktů spalování. Mělo by být zařízení a připojeno v souladu s platnými

montážními předpisy. Zvláštní pozornost věnujte příslušným požadavkům na ventilaci; Viz *Před montáží, strana 14*

- **VAROVÁNÍ:** Při používání plynových vaříčů vzniká teplo, vlhkost a produkty spalování v místnosti, kde jsou vaříče instalovány. Zkontrolujte, zda je kuchyně řádně odvětraná, zejména během používání spotřebiče. Udržujte otevřené přirozené větrací otvory nebo použijte mechanické ventilační zařízení (mechanická odsávací digestoř). Dlouhodobé intenzivní používání spotřebiče může vést k nutnosti instalovat další ventilaci, například zvýšením hladiny mechanické ventilace, je-li dostupná.
- Plynové spotřebiče a systémy je nutno pravidelně kontrolovat. Regulátor, hadice a její svorka musí být pravidelně kontrolovány a vyměňovány v intervalech doporučených výrobcem nebo v případě nutnosti.
- Plynové hořáky pravidelně čistěte. Plameny by měly být modré a rovnoměrně hořet.
- Tento výrobek může být používán pouze v místnosti, v níž je nainstalován řádně seřízený a funkční detektor oxidu uhelnatého. Zajistěte správnou funkci

detektoru oxidu uhelnatého a jeho častou údržbu. Detektor oxidu uhelnatého musí být nainstalován v maximální vzdálenosti dva metry od výrobku.

- Správné spalování je nezbytné pro plynové spotřebiče. V případě neodkonaleho spalování se může uvolnit oxid uhelnatý (CO). Oxid uhelnatý je plyn bez barvy a zápachu, který je velmi jedovatý a má smrtelné účinky i ve velmi malých dávkách.
- Vyžádejte si informace o telefonních číslech pro pohotovost plynu a bezpečnostních opatřeních v případě, že ucítíte unikající plyn.

Postup v případě, že ucítíte plyn

- Nepoužívejte otevření oheň a nekuřte. Nepoužívejte žádná elektrická tlačítka (např. lampu, domovní zvonek atd.). Nepoužívejte telefony nebo mobilní telefony. Riziko vibuchu a otravy!
- Zavřete všechny ventily na plynových spotřebičích a plynových hodinách.
- Otevřete dveře a okna.
- Zkontrolujte těsnost všech trubic a spojení. Pokud stále cítíte unikající plyn, vyjděte z bytu.
- Upozorněte sousedy.
- Přivolejte hasiče. Použijte telefon mimo dům.

- Nepronikejte do zařízení, pokud nemáte informace, že je to bezpečné.

Elektrická bezpečnost

- Dojde-li k selhání produktu, nesmí být používán až do okamžiku opravy zástupcem autorizovaného servisu. Hrozí riziko zásahu elektrickým proudem!
- Produkt zapojte pouze do uzemněné zásuvky s daným napětím a ochranou uvedenou v "Technické údaje". Uzemnění musí zajistit kvalifikovaný elektrikář, pokud používáte výrobek s transformátorem nebo bez něj. Naše společnost nenese žádnou zodpovědnost za problémy vyplývající z neuzemnění produktu v souladu s místními směnicemi.
- Produkt nikdy nemyjte nalitím vody na něj! Hrozí riziko zásahu elektrickým proudem!
- Zásuvky se nikdy nedotýkejte mokřýma rukama! Zástrčku nikdy neodpojujte tahem za kabel, vždy za zástrčku.
- Produkt musí být během instalace, údržby, čištění nebo oprav odpojen.
- Pokud je napájecí kabel poškozen, musí jej vyměnit výrobce, jeho servisní zástupce nebo obdobně kvalifikovaná osoba, aby se předešlo riziku.

- Spotřebič musí být nainstalován tak, aby byl ze sítě zcela odpojen. Oddělení musí být zajištěno buď zástrčkou nebo spínačem vestavěným do fixní elektrické instalace, v souladu se stavebními směnicemi.
- Zadní povrch trouby se při používání zahřívá. Zkontrolujte, zda není plynové/elektrické napojení v kontaktu se zadní stěnou; jinak může dojít k poškození spojů.
- Nezachycujte napájecí kabel mezi dvířky trouby a rám a neved'te jej po horkých plochách. Jinak může dojít k roztavení izolace kabelu a následkem zkratu dojde k požáru.
- Všechny činnosti s elektrickým zařízením a systémy mohou provádět jen autorizované osoby.
- V případě jakýchkoli poškození vypněte přístroj a odpojte jej od napájení. Za tímto účelem vypněte domovní pojistku.
- Zkontrolujte, zda je hodnota pojistky kompatibilní s výrobkem.

Bezpečnost produktu

- **VAROVÁNÍ:** Spotřebič a dostupné části se při používání zahřívají. Dávejte pozor, abyste se nedotkli topných prvků. Děti do 8 let věku udržujte mimo dosah nebo pod stálým dohledem.
- Nikdy nepoužívejte výrobek, pokud váš úsudek nebo

koordinaci ovlivňuje použití alkoholu a/nebo léků.

- Dávejte pozor při používání alkoholu v pokrmech. Alkohol se při vysokých teplotách vypařuje a může způsobit požár, jelikož se vznítí, když se dostane do kontaktu s horkou plochou.
- Nestavte žádné hořlavé materiály vedle výrobku, jelikož jeho boky se při používání zahřejí.
- Během použití se spotřebič zahřeje. Dávejte pozor, abyste se nedotkli topných prvků.
- Všechny větrací otvory musejí zůstat bez překážek.
- Neohřívejte uzavřené plechovky a sklenice v troubě. Tlak, který se nahromadí ve sklenici/plechovce, může vést k jejímu prasknutí.
- Neumísťujte pečicí plechy, nádoby či alobal přímo na dno trouby. Nahromaděné horko může poškodit dno trouby.
- Nepoužívejte drsné abrazivní čisticí prostředky nebo ostré kovové stěrky na čištění skla dvířek trouby, protože mohou poškrábat povrch, což může vést k poškození skla.
- Na čištění spotřebiče nepoužívejte parní čističe, mohlo by dojít k zásahu elektrickým proudem.
- (Liší se podle modelu výrobku.) Správné umístění drátěné police a plechu na drátěné přihrádce

Je nutné správně umístit polici a/nebo plech na přihrádku.

Nasuňte polici nebo plech mezi 2 kolejnice a zajistěte, aby byla v rovnováze, než na ni umístíte pokrm (viz následující obrázek).

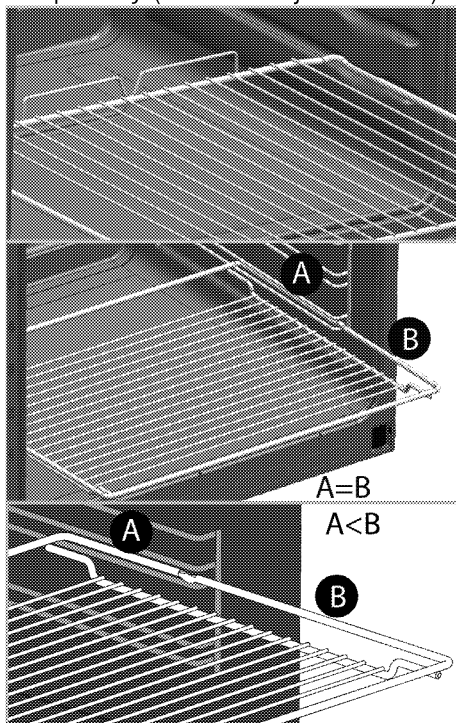

- Nepoužívejte výrobek bez předních skleněných dveří nebo s prasklými dveřmi.
- Vždy používejte tepluvzdorné rukavice při vkládání a vyjímání nádob z horké trouby.
- Pečicí papír dejte do pekáče nebo do příslušenství trouby (plech, gril, atd.) společně s jídlem a potom vše zasuňte do předehřáté trouby. Odstraňte části pečicího papíru přechínající okraje pekáče nebo

příslušenství, abyste předešli nebezpečí kontaktu s topnými tělesy v troubě. Pečící papír nikdy nepoužívejte při teplotě překračující uvedenou hodnotu na obalu pečícího papíru. Pečící papír nedávejte přímo na dno trouby.

- **VAROVÁNÍ:** Než začnete žárovku vyměňovat, ujistěte se, že napájecí kabel spotřebiče je odpojen nebo jistič je vypnut, abyste tak předešli možnosti úrazu elektrickým proudem.
- Neuzavírejte horní kryt, než se plotny nebo hořáky ochladí. Otřete horní kryt, než jej otevřete, aby nedošlo k úniku vody do zadních a vnitřních částí trouby.
- Spotřebič nesmí být instalován za ozdobnými dvířky, aby se zabránilo přehřátí.
- Přístroj umístěte přímo do prostoru určeného pro instalaci. Nesmí být na podstavci nebo základně.
- **VAROVÁNÍ:** Vaření bez dozoru, při kterém používáte tuk nebo olej může být nebezpečné a může způsobit požár. NIKDY se nepokoušejte uhasit oheň vodou, ale vypněte spotřebič a poté plamen zakryjte pokličkou nebo hasicí rouškou.
- **VAROVÁNÍ:** Proces vaření musí být pod dohledem. Krátkodobý

proces vaření musí být pod dohledem nepřetržitě.

- **VAROVÁNÍ:** Nebezpečí požáru: Na povrchu určeném k vaření neskladujte žádné předměty.

Pro bezpečný provoz:

- Ujistěte se, zda zástručka zapadla do zásuvky a nezpůsobí vznik jiskry.
- Nepoužívejte poškozený nebo nalomený prodlužovací kabel ani jiný než originální kabel.
- Ujistěte se, zda je při zapojení není na zástrčce žádná vlhkost ani kapalina.
- Ujistěte se, zda je připojení plynu nainstalované dobře a nedojde k unikání plynu.

Určené použití

- Tento výrobek je určen pro domácí použití. Komerční použití není přípustné.
- **VAROVÁNÍ:** Toto zařízení je určeno jen pro vaření. Nesmí se používat na jiné účely, například k vytápění místností.
- Tento výrobek nepoužívejte k ohřívání talířů pod grilem, sušení ručníků a utěrek atd. na rukojeti a pro vytápění.
- Výrobce nezodpovídá za žádné škody způsobené nesprávným použitím nebo manipulací.
- Troubu lze použít k rozmrazení, pečení, rožnění a grilování pokrmů.

Bezpečnost dětí

- **VAROVÁNÍ:** Přístupné části se mohou během používání rozehrát. Malé děti udržujte mimo dosah.
- Obalové materiály jsou pro děti nebezpečné. Udržujte děti mimo dosah obalových materiálů. Všechny části obalu prosím likvidujte v souladu se standardy ochrany životního prostředí.
- Elektrické a/nebo plynové výrobky jsou nebezpečné pro děti. Udržujte děti mimo dosah tohoto výrobku, pokud je v provozu, nedovolte jim hrát si s výrobkem.
- Nad spotřebič nestavte žádné předměty, na něž by děti mohly dosáhnout.
- Když jsou otevřená dvířka trouby, nekládejte na ně žádný těžký předmět a nedovolte dětem, aby na ně sedaly. Může se převrátit nebo by se poškodily závěsy dveří.

Likvidace starého výrobku

Dodržování směrnice WEEE a o likvidaci odpadů:



Tento produkt splňuje směrnici EU WEEE (2012/19/EU). Tento výrobek nese symbol pro třídění, platný pro elektrický a elektronický odpad (WEEE).

Tento produkt byl vyroben z vysoce kvalitních součástí a materiálů, které lze znovu použít a které jsou vhodné pro recyklaci. Produkt na konci životnosti nevyhazujte do běžného domácího odpadu. Odvezte ho do sběrného místa pro recyklaci elektrických a elektronických zařízení. Informace o těchto sběrných místech získáte na místních úřadech.

Dodržování směrnice RoHS:

Produkt, který jste zakoupili splňuje směrnici EU RoHS (2011/65/EU). Neobsahuje žádné škodlivé ani zakázané materiály, které jsou směrnici zakázané.

Likvidace obalových materiálů

- Obalové materiály jsou nebezpečné pro děti. Obalové materiály uschovejte na bezpečném místě mimo dosah dětí. Obalové materiály výrobku jsou vyrobeny z recyklovatelných materiálů. Zlikvidujte je správně a tříděte je v souladu s pokyny pro likvidaci recyklovaného odpadu. Nelikvidujte je s běžným domácím odpadem.

2 Obecné informace

Přehled

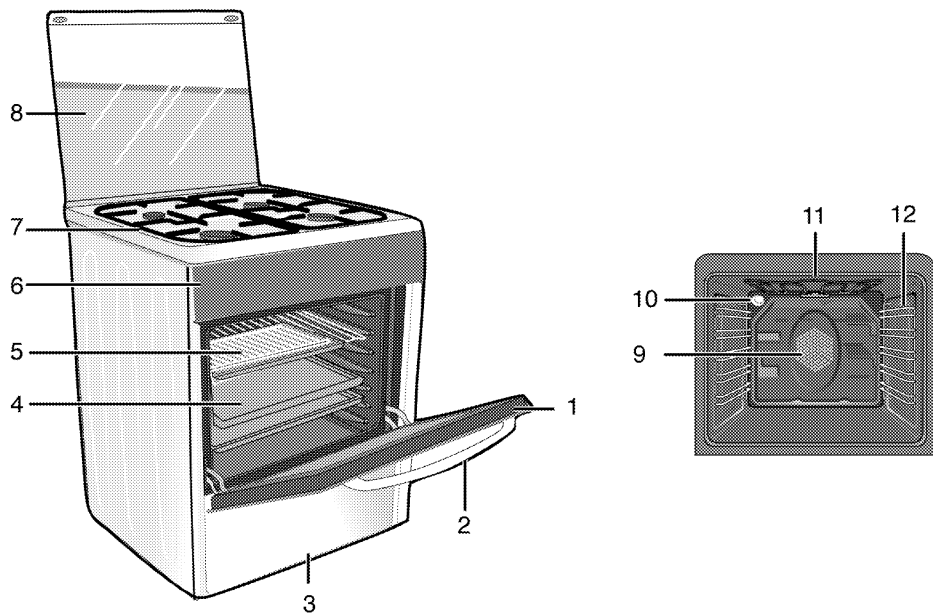

- | | | | |
|---|----------------|----|--|
| 1 | Přední dveře | 7 | Plotna |
| 2 | Madlo | 8 | Horní víko |
| 3 | Dolní zásuvka | 9 | Pohon ventilátoru (za ocelovým plátem) |
| 4 | Plech | 10 | Světlo |
| 5 | Drátěná police | 11 | Horní topný prvek |
| 6 | Ovládací panel | 12 | Polohy polic |

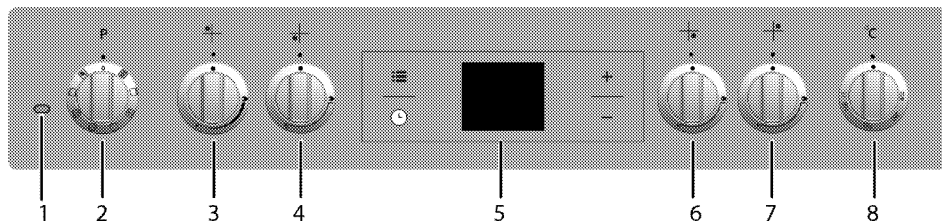

- | | | | |
|---|----------------------------|---|------------------------------|
| 1 | Světlo termostatu | 5 | Digitální časovač |
| 2 | Funkční spínač | 6 | Přídavný hořák Vpředu vpravo |
| 3 | Normální hořák Vzadu vlevo | 7 | Normální hořák Vzadu vpravo |
| 4 | Rychlý hořák Vpředu vlevo | 8 | Spínač termostatu |

Obsah balení



Dodávané příslušenství se může lišit podle modelu výrobku. Všechna příslušenství popisovaná v návodu k použití nemusí být součástí vašeho výrobku.

1. Návod k použití

2. Standardní plech

Používá se na cukroviny, mražené potraviny a velké rožňené kusy.

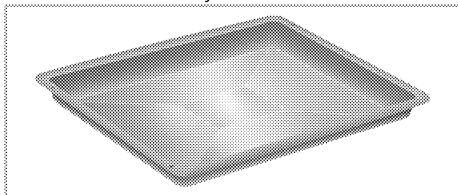

3. Hluboký plech

Slouží na cukroviny, velké rožňené kusy, pokrmy s vysokým obsahem tekutin a na sběr tuku při grilování.

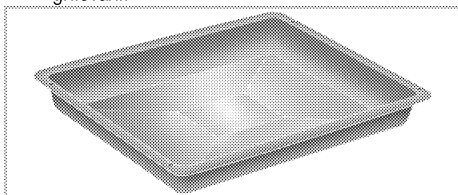

4. Drátěná police

Slouží k rožnění a pokládání pečených, rožňených nebo v hrnci pečených pokrmů na požadované úrovni.

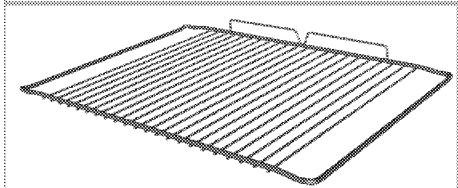
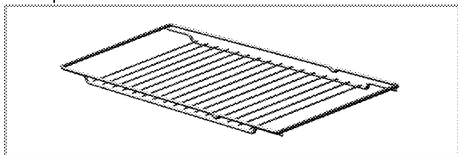

5. Správné umístění drátěné police a plechu na teleskopické přihrádky (Tato funkce je volitelná. Nemusí být součástí vašeho výrobku.)

Teleskopické přihrádky umožňují snadno vkládat a vyjímat plechy a drátěnou polici.

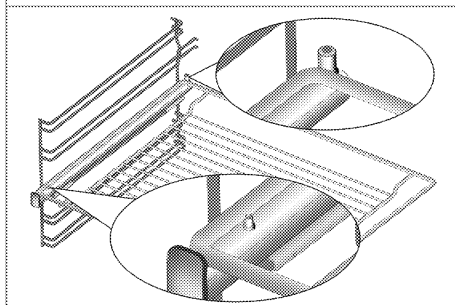
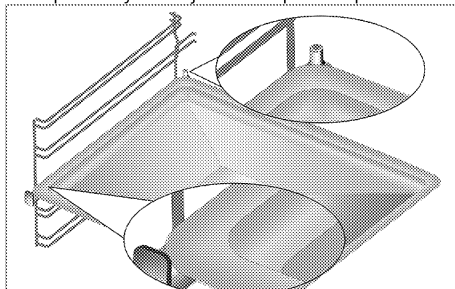

Při používání plechu a drátěné police s teleskopickými přihrádkami, zkontrolujte, zda jsou kolíky v zadní části stojanů na teleskopické přihrádky u okrajů drátěné police a plechu.



Technické parametry

OBECEĚ	
Vnější rozměry (výška/šířka/hloubka)	850 mm/600 mm/600 mm
Napětí/frekvence	220-240 V ~ 50 Hz
Celková spotřeba energie	2.4 kW
Typ kabelu / průřez	min.H05VV-FG 3 x 1,5 mm ²
Kategorie plynového zařízení	Kat II 2ELs3B/P / Cat II 2H3+ / Cat II 2H3B/P / Cat I 2H
Typ plynu / tlak	NG 20/20 mbar
Celková spotřeba plynu	7.9 kW
Přeměna na typ plynu/tlak [§]	NG G 2.350/13 mbar
– volitelné	LPG G 30/37 mbar - LPG G 30/28-30 mbar - Propan 31 /37 mbar - NG 20 /10 mbar - NG 20 /13 mbar
DESKA	
Hořáky	
Vzadu vlevo	Normální hořák
Výkon	2 kW
Vpředu vlevo	Rychlý hořák
Výkon	2.9 kW
Vpředu vpravo	Přídavný hořák
Výkon	1kW
Vzadu vpravo	Normální hořák
Výkon	2 kW
TROUBA/GRIL	
Hlavní trouba	Multifunkční trouba
Vnitřní světlo	15–25 W
Spotřeba energie grilu	2.2 kW

[#] Základy: Informace na energetickém štítku elektrických trub jsou uvedeny v souladu s normou EN 60350-1 / IEC 60350-1. Tyto hodnoty jsou zjišťovány za standardního zatížení s horním-dolním ohřevem nebo horkovzdušným provozu (pokud existuje).
Třída energetické účinnosti je stanovena v souladu s následujícími prioritami podle toho, zda na výrobku existují příslušné funkce nebo ne. 1-Vaření s eko-ventilátorem, 2- Turbo pomalé pečení, 3- Turbo pečení, 4- Horní/dolní ohřev s ventilátorem, 5- Horní a dolní ohřev.

	Technické parametry se mohou měnit bez předchozího upozornění za účelem zvyšování kvality výrobku.
	Obrázky v tomto návodu jsou schematické a nemusí se shodovat s vaším výrobkem.

	Hodnoty na štítcích výrobku nebo v doprovodné dokumentaci jsou zjišťovány v laboratorních podmínkách podle příslušných norem. Podle provozních a okolních podmínek výrobku se tyto hodnoty mohou měnit.
---	---

Tabulka injektoru

Poloha oblasti varné desky	2 kW Vzadu vlevo	2.9 kW Vpředu vlevo	1kW Vpředu vpravo	2 kW Vzadu vpravo
Typ plynu / Tlak plynu				
G 20/10 mbar	125	155	90	125
G 20/20 mbar	103	115	72	103
G 30/28-30 mbar	72	87	50	72
G 30/37 mbar	66	80	47	66
G2.350/13mbar	131	165	95	131
G 31/ 37 mbar	72	87	50	72

Injektory, které nebyly dodány s vaším produktem, můžete získat od autorizovaného poskytovatele služeb.

3 Montáž

Výrobek musí nainstalovat kvalifikovaná osoba v souladu s platnými předpisy. Jinak není možné uznat záruku. Výrobce neodpovídá za škody vzniklé při procesech prováděných neoprávněnými osobami, může dojít i k propadnutí záruky.



Za přípravu místa a elektrické a plynové instalace výrobku odpovídá zákazník.



NEBEZPEČÍ:

Výrobek musí být instalován v souladu se všemi místními a/nebo elektrickými vyhláškami.



NEBEZPEČÍ:

Před instalací zkontrolujte případné vady na výrobku. Pokud nějaké objevíte, neinstalujte jej. Poškozené výrobky mohou ohrozit vaši bezpečnost.

Před montáží

Abyste zajistili přítomnost vzduchových průduchů pod produktem, doporučujeme upevnit výrobek na pevnou základnu s tím, že nožky by se neměly ponořovat do koberce ani měkkých podlahových krytín.

Podlaha kuchyně musí být schopna unést hmotnost zařízení plus další hmotnost nádobí a potravin.

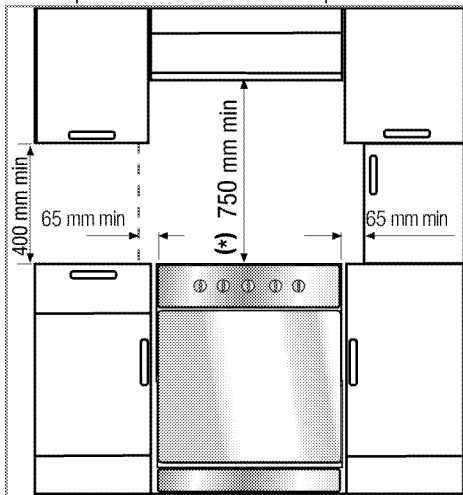

- Lze je používat se skříněmi po obou stranách, ale pro minimální vzdálenost 400 mm nad úrovní plotny počítejte s bočním odstupem 65 mm mezi spotřebičem a jakoukoli stěnou, příčkou nebo vysokou skříní.

- Lze jej používat i jako samostatně stojící spotřebič. Nad povrchem desky je nutno počítat s minimální vzdáleností 750 mm.
- (*) Pokud nad sporákem instalujete digestoř, upravte výšku instalace podle pokynů výrobce digestoře (min. 650 mm).
- Spotřebič odpovídá zařízením třídy 1, tj. lze jej umístit zadní a **jednou** stranou ke stěně kuchyně, kuchyňskému nábytku nebo zařízení libovolné velikosti. Kuchyňský nábytek nebo vybavení na **druhé** straně smí být pouze stejné velikosti nebo menší.
- Jakýkoli kuchyňský nábytek vedle spotřebiče musí být tepluvzdorný (do 100 °C min.).

Bezpečnostní popruh

Pokud váš produkt obsahuje 2 bezpečnostní popruhy;

Spotřebič je nutno zajistit proti převážení pomocí dvou řetězů dodaných s troubou.

Hák (1) utáhněte pomocí správného čepu ke kuchyňské stěně (6) a bezpečnostní popruh (3) připojte k háku pomocí uzamykacího mechanismu (2).

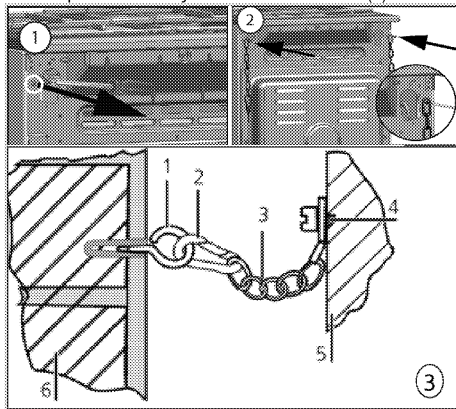

- 1 Stabilizační hák
- 2 Uzamykací mechanismus
- 3 Bezpečnostní popruh
- 4 Upevněte popruh k zadní straně sporáku
- 5 Zadní strana sporáku
- 6 Stěna kuchyně

Pokud váš produkt obsahuje 1 bezpečnostní popruh;

Spotřebič je nutno zajistit proti převážení pomocí jednoho bezpečnostního popruhu dodaného s troubou. Bezpečnostní popruh připevněte k produktu podle postupu na následujícím obrázku.

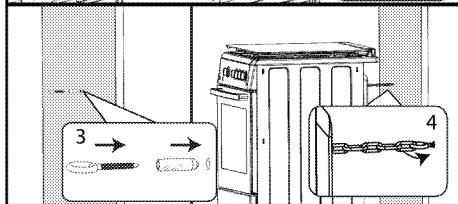
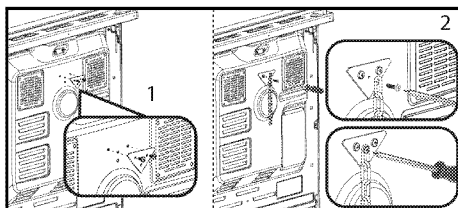

i Stabilní řetěz, který je maximálně krátký a praktický a díky tomu se předchází překlopení dopředu a do strany a posunutí trouby.

Stabilní řetěz pro vařiče není navržen s otvorem pro zapojení konzole.

Ventilace místnosti

U všech místností musí být otevíratelné okno apod., u některých místností bude nutno použít trvalé odvětrání. Vzduch pro spalování je vtahován z místnosti a spalovací plyny jsou vypouštěny přímo do místnosti. Pro bezpečné používání spotřebiče je nezbytná dobrá ventilace místnosti.

Pokoje s dveřmi nebo okny, které se otevírají přímo do vnějšího prostředí

Ve dveřích nebo oknech, které se otevírají přímo do venkovního prostředí, musí být větrací otvory s rozměry uvedenými v tabulce níže podle celkového výkonu zařízení (celková spotřeba plynu na spotřebiči je uvedena v tabulce technické specifikace této uživatelské příručky). Pokud nejsou dveře nebo okna vybavena celkovým odvětrávacím otvorem, který odpovídá celkové spotřebě plynu spotřebiče, jak je uvedeno v následující tabulce, musí být v místnosti určité další pevný větrací otvor, aby bylo zajištěno, že se dosáhne celkových minimálních požadavků na ventilaci vzhledem k celkové spotřebě plynu spotřebiče. Pevný větrací otvor může obsahovat otvory pro stávající vzduchové štěrby, rozměr otvoru digestoře apod.

Celková spotřeba plynu (kW)	min. ventilační otvor (cm ²)
0-2	100
2-3	120
3-4	175
4-6	300
6-8	400
8-10	500

10-11,5	600
11,5-13	700
13-15,5	800
15,5-17	900
17-19	1000
19-24	1250

Pokoje bez dveří nebo oken, které se otevírají přímo do vnějšího prostředí

Pokud v místnosti, kde je výrobek umístěn, nejsou dveře nebo okno, které se otevírají přímo do venkovního prostředí, je třeba hledat jiné výrobky, které určitě poskytují pevný nepřizpůsobitelný a neuzavíratelný větrací otvor, splňující požadavky na minimální ventilační otvory pro celkovou spotřebu plynu spotřebiče, jak je uvedeno ve výše uvedené tabulce. Zároveň by měly být dodrženy příslušné stavební předpisy.

Pokud prostor nebo vnitřní prostor obsahuje více než jedno plynové zařízení, musí být nad rámec požadavku uvedeného v tabulce poskytnut i dodatečný větrací prostor. Velikost dodatečné větrací plochy musí odpovídat předpisům příslušných plynových spotřebičů. U spodní hrany dveří, které se otevírají do vnitřního prostředí v místnosti, kde je umístěn výrobek, musí být zajištěna minimální mezera 10 mm. Musíte zajistit, aby předměty, jako jsou koberce, jiné podlahové krytiny atd. neovlivňovaly průchod, když jsou zavřené dveře. Sporák lze umístit do kuchyně, kuchyně/jídelny nebo kuchyňského koutu v obytné místnosti, ne však do místnosti s vanou či sprchou. Sporák nesmí být instalován v obytné místnosti s plochou pod 20 m³. Neinstalujte tento spotřebič do místnosti pod úrovní země, pokud není otevřena na přízemní podlaží nejméně na jedné straně.

Instalace a připojení

Přístroj lze instalovat a připojovat jen v souladu se zákonnými předpisy.

i Neinstalujte přístroj vedle chladniček či mrazniček. Tepla vyzařované výrobkem zvýší spotřebu energie chladicích zařízení.

- Přístroj přenašejte nejméně ve dvou.
- Přístroj umístěte přímo na zem. Nesmí být na podstavci nebo základně.

i Nepoužívejte dvířka nebo madlo k přenášení či přesouvání výrobku. Dvířka, madlo nebo závěsy se mohou poškodit.

Elektrické zapojení

Připojte výrobek k uzemněné zásuvce/vedení chráněného miniaturním jističem vhodného výkonu, jak je uvedeno v tabulce „Technické specifikace“. Uzemnění musí zajistit kvalifikovaný elektrikář, pokud

používáte výrobek s transformátorem nebo bez něj. Naše společnost neodpovídá za škody vzniklé z důvodu používání výrobku bez správného uzemnění v souladu s místními předpisy.

	NEBEZPEČÍ: Výrobek smí připojit k napájení pouze autorizovaný a kvalifikovaný pracovník. Záruční lhůta výrobku začíná běžet až po řádné instalaci. Výrobce neodpovídá za škody vzniklé při procesech prováděných neoprávněnými osobami.
--	--

	NEBEZPEČÍ: Napájecí kabel je nutno nepřiskřípnout, ohnout či zmáčknout, nesmí přijít do styku s horkými částmi zařízení. Poškozený napájecí kabel musí vyměnit kvalifikovaný elektrikář. Jinak je zde nebezpečí zásahu elektrickým proudem, zkratu nebo požáru!
--	--

Údaje napájení musejí odpovídat údajům na typovém štítku přístroje. Štítek je přístupný při otevření dvířek nebo dolního krytu, případně se nachází na zadní stěně přístroje podle typu přístroje.

Napájecí kabel vašeho výrobku musí odpovídat hodnotám v rabulce "Technické parametry".

	Zástrčka napájecího kabelu musí být snadno dosažitelná i po instalaci (nevedte ji nad varnou desku).
--	--

	Během zapájení je nutné použít národní/místní elektrické předpisy a musí se použít příslušná zásuvka/vedení a zástrčka pro troubu. V případě, že jsou limity výkonu produktu mimo provozní schopnost zástrčky a zásuvky/vedení, musí být výrobek připojen přes pevnou elektrickou instalaci přímo bez použití zástrčky a zásuvky/vedení.
--	--

	NEBEZPEČÍ: Než zahájíte jakoukoli činnost na elektrické instalaci, odpojte výrobek od napájení. Hrozí riziko zásahu elektrickým proudem!
--	---

Zapojte napájecí kabel do zásuvky.

Připojení plynu

	NEBEZPEČÍ: Zařízení může být připojeno k systému dodávajícímu plyn pouze autorizovanou nebo kvalifikovanou osobou. Nebezpečí výbuchu nebo otrávení následkem neprofesionálních oprav! Výrobce neodpovídá za škody vzniklé při procesech prováděných neoprávněnými osobami.
---	--

	NEBEZPEČÍ: Než zahájíte jakoukoli činnost na plynové instalaci, odpojte přívod plynu. Hrozí riziko výbuchu!
---	--

- Podmínky a hodnoty nastavení plynu jsou uvedeny na štítcích (nebo na typovém štítku).

	Vaše zařízení je vybaveno přírodním plynem (NG).
---	--

- Instalaci zemního plynu je nutno připravit vhodně pro montáž před instalací výrobku.
- Plynové připojení vašeho výrobku provede autorizovaná služba.
- Na výstupu instalace pro připojení zemního plynu k výrobku musí být pružná hadice a konec této hadice musí být uzavřen zásepkou. Zásepka bude během připojení odstraněna a váš výrobek bude připojen pomocí plochého přípojného zařízení (pouzdra).
- Zajistěte, aby byl ventil zemního plynu dobře dostupný.
- Pokud potřebujete použít spotřebiči později na jiný typ plynu, musíte kontaktovat autorizovaný servis za účelem příslušného postupu přeměny.

Pokud váš výrobek má pouze jeden plynový výstup;

- Před připojením plynové hadice se ujistěte, že výstup na plynovou hadici na zadní straně výrobku je na stejné straně výrobku jako ventil zemního plynu.

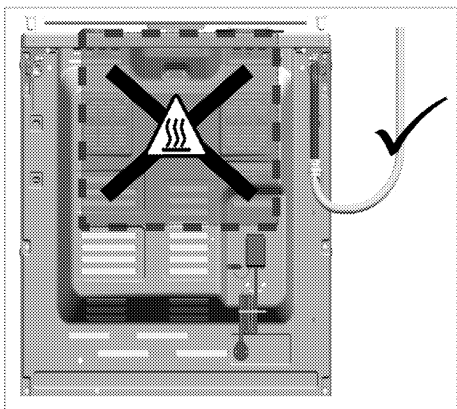

- Pokud výstup na plynovou hadici a ventil zemního plynu nejsou na stejné straně, při připojování zajistěte, aby hadice neprocházela horkou oblastí.

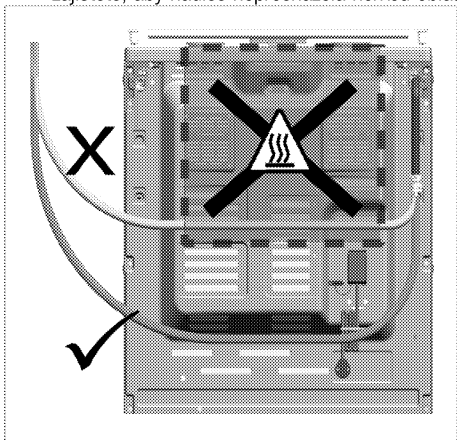

Pokud váš výrobek má dva plynové výstupy;

- Jeden ze dvou výstupů je uzavřen zásepkou a druhý plastovou zátkou. Umístění zaslepovací a plastové zátky se může lišit v závislosti na výrobku.

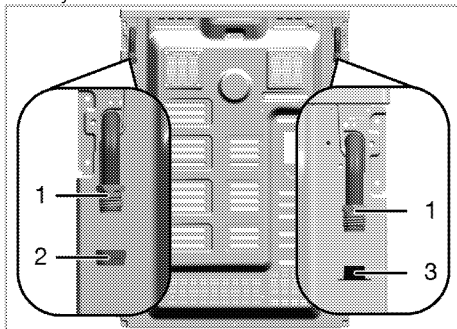

1 Výstup na plynovou hadici

- 2 Záslepka
- 3 Plastová zátka

- Před připojením plynu se ujistěte, že ventil zemního plynu a výstup plynové hadice na připojovaném zařízení jsou na stejné straně.
- Pokud ventil zemního plynu a výstup na plynovou hadici uzavřený plastovou zátkou jsou na stejné straně, proveďte připojování plynu, jak je uvedeno na obrázku níže.

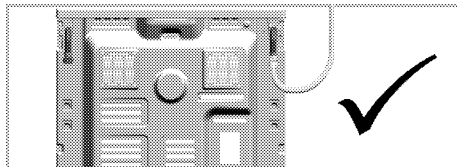

- Pokud ventil zemního plynu a výstup na plynovou hadici uzavřený zásepkou jsou na stejné straně, odstraňte a vyhodte plastovou zátku. Vyjměte zásepku a uzavřete výstup na plynovou hadici v místě, kde připojování nebude prováděno, pomocí nového (nepoužitého) těsnění.

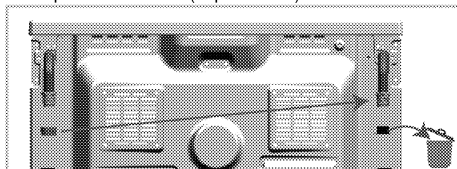

- Proveďte plynové připojení podle obrázku níže k výstupu na plynovou hadici vedle ventilu zemního plynu.

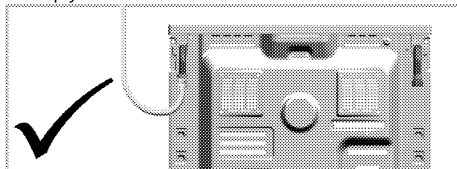

Riziko požáru:

Pokud připojení neprovedete podle pokynů uvedených níže, může vzniknout riziko úniku plynu a požáru. **Naše společnost nenese odpovědnost za žádné škody tímto způsobené.**

- Plynové připojení musí být provedeno pouze autorizovaným servisem.
- Plynové připojení produktu rozhodně musí být provedeno přes výstup na plynovou hadici vedle ventilu zemního plynu.
- Plastovou zátku je třeba likvidovat a výstup na plynovou hadici, který se nebude používat, je třeba uzavřít zásepkou.
- Pro uzavírání zásepkou výstupu na plynovou hadici, který se nebude používat, používejte nové a nepoužité těsnění.

**NEBEZPEČÍ:**

Pružnou plynovou hadici připojujte tak, aby se nedotýkala pohyblivých částí kolem a aby nebyla zachycována při posunu pohyblivých částí.

(např. zásuvek). Kromě toho, neumísťte ji v prostoru, kde existuje riziko, že bude stlačována.

**NEBEZPEČÍ:**

Plynovou hadici je nutno nepřiskřípnout, ohnout či zmáčknout, nesmí přijít do styku s horkými částmi zařízení.

Je zde nebezpečí výbuchu následkem poškozené plynové hadice.

Kontrola úniku v místě spoje

- Zajistěte, aby byla všechna tlačítka přístroje vypnuta. Zkontrolujte, zda je přívod plynu otevřený. Připravte si mýdlovou pěnu a naneste ji na spojovací okraj hadice za účelem kontroly úniku plynu.
- Namydlená část začne pění, pokud plyn uniká. V tomto případě znovu zkontrolujte připojení plynu.
- **V případě, že váš produkt má dva výstupy na plynovou hadici**, ujistěte se, že nepoužívaný výstup je uzavřen zásepkou. Připravte si mýdlovou pěnu a naneste ji na spojovací okraj zátky za účelem kontroly úniku plynu. Namydlená část začne pění, pokud plyn uniká. V tomto případě znovu zkontrolujte připojení zásepky.
- Místo mýdla můžete použít komerčně dostupné spreje pro kontrolu úniku plynu.



Nikdy nekontrolujte únik plynu zápalkou či zapalovačem.

- Zatlačte výrobek ke stěně kuchyně.
- **Nastavování nožek trouby**
Vibrace během používání mohou vést k pohyblivým nádob. Této nebezpečné situaci předejdete tím, když bude výrobek v rovině a vyvážený. Z bezpečnostních důvodů zkontrolujte vyváženost výrobku tak, že upravíte čtyři nožky vespod tak, že je otočíte doleva nebo doprava a zarovnáte podle pracovní desky.

Poslední kontrola

1. Zkontrolujte funkce elektriny.
2. Otevřete přívod plynu.
3. Zkontrolujte instalaci plynu kvůli správnému upevnění a těsnosti.
4. Zapalte hořáky a zkontrolujte vzhled plamene.



Plamen musí být modrý a musí mít pravidelný tvar. Pokud je plamen nažloutlý, zkontrolujte, zda je víčko hořáku bezpečně usazeno, nebo vyčistěte hořák.

Změna plynu**NEBEZPEČÍ:**

Než zahájíte jakoukoli činnost na plynové instalaci, odpojte přívod plynu. Hrozí riziko výbuchu!

Chcete-li změnit typ plynu pro váš spotřebič, vyměňte všechny vstřikovače a upravte plamen všech ventilů v poloze nižšího průtoku.

Výměna vstřikovače hořáku

1. Sejměte víčko hořáku a tělo hořáku.
2. odšroubujte vstřikovače proti směru hodinových ručiček.
3. Nasadte nové vstřikovače.
4. Zkontrolujte všechna spojení kvůli správnému upevnění a těsnosti.



Nové vstřikovače mají polohu vyznačenou na obalu nebo můžete postupovat podle tabulky vstřikovačů na *Tabulka injektorů, strana 13*.



(Liší se podle modelu výrobku.)
U některých ploten je vstřikovač zakrytý kovovým prvkem. Tento kovový prvek je nutno demontovat před výměnou vstřikovače.

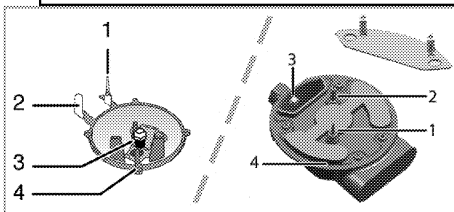

- 1 Pojistka proti zhasnutí plamene (podle modelu)
- 2 Svíčka
- 3 Vstřikovač
- 4 Hořák



Pokud nedojde k abnormální situaci, nesnažte se sejmut kohouty plynových hořáků. Pokud je nutné vyměnit kohout, musíte kontaktovat autorizovaný servis.

Nastavení sníženého průtoku plynu u kohoutů desky

1. Zapalte hořák, který chcete nastavit, a otočte tlačítko do polohy středního plamene.
2. Sejměte tlačítko z plynového kohoutu.

3. Použijte šroubovák vhodné velikosti k úpravě šroubu nastavení průtoku.

U LPG (propan-butan) otočte šroub doprava. U zemního plynu otočte šroub jednou **proti směru hodinových ručiček**.

» Normální délka rovného plamene ve snížené poloze by měla být 6-7 mm.

4. Pokud je plamen vyšší, než je požadovaná poloha, otočte šroub ve směru hodinových ručiček. Pokud je menší, otáčejte doleva.
5. V závislosti na použitém plynovém kohoutu ve vašem spotřebiči se může lišit poloha seřizovacího šroubu.

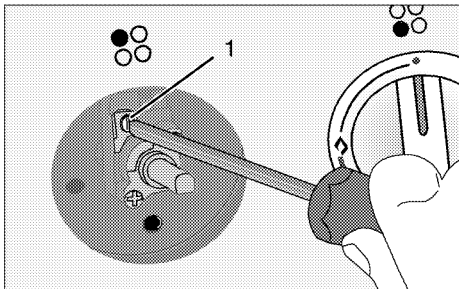

1 Šroub nastavení průtoku

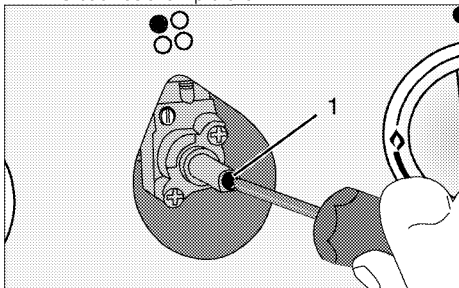

1 Šroub nastavení průtoku



Pokud se změní typ plynu přístroje, je nutno změnit i štítek, který udává typ plynu přístroje.

Likvidace starého výrobku

- Uschovejte si originální karton od výrobku a přepravujte výrobek v něm. Dodržujte pokyny na kartonu. Pokud nemáte originální karton, zabalte výrobek do bublin nebo silného kartonu a pevně oblepte páskou.
- Aby drátěná police a plech v troubě nepoškodily dvířka trouby v částech, které odpovídají poloze plechů. Přilepte dvířka trouby k bočním stěnám.
- Zajistěte víčka a držáky pánví lepicí páskou.
- Nepoužívejte dvířka nebo madlo ke zvedání či přesouvání výrobku.



Nevkládejte žádné předměty na výrobek a posouvajte jej ve svislé poloze.



Zkontrolujte vzhled výrobku, zda neobsahuje škody, k nimž mohlo dojít při přepravě.

4 Příprava

Tipy pro úsporu energie

Následující informace vám pomohou používat zařízení ekologicky a ušetřit energii:



- Používejte tmavé a smaltované nádoby, přenos tepla pak bude lepší.
- Když připravujete pokrmy, provádějte předehřívání, pokud je doporučuje návod k použití nebo recept.
- Během pečení neotevírejte často dvířka trouby.
- Zkuste péct více než jeden pokrm v troubě současně, jakmile je to možné. Můžete vařit tak, že na drátěnou polici umístíte dvě nádoby.
- Pečte více než jeden pokrm za druhým. Trouba již bude horká.
- Energii ušetříte, pokud troubu vypnete pár minut před koncem doby pečení. Neotevírejte dvířka trouby.
- Zmražené potraviny před vařením rozmrazte.
- Používejte pánve/hrnce s víky na vaření. Pokud nemáte víko, spotřeba energie může vzrůst až čtyřnásobně.
- Zvolte hořák, který je vhodný pro rozměr dna hrnce. Vždy zvolte správný rozměr hrnce pro připravovaný pokrm. Větší hrnce vyžadují více energie.

Úvodní použití

Nastavení času

 Při nastavování blikají příslušné symboly na displeji.

Stisknutím kláves **+/-** nastavte čas, poté co troubu poprvé zapojíte.

 Denní dobu nastavte pomocí , potom stlačte **+/-** a nastavte čas.

Nastavení potvrďte stisknutím symbolu  a počkejte 4 sekundy, aniž byste se dotkli jiných kláves, 4 sekundy.

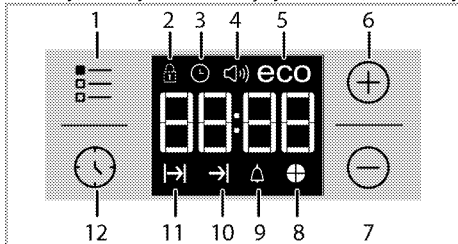

- 1 Tlačítko nastavení
- 2 Symbol zámku
- 3 Symbol hodin

- 4 Symbol hlasitosti alarmu (Nemusí být součástí vašeho výrobku.)
- 5 Symbol eko režimu
- 6 Tlačítko plus
- 7 Tlačítko minus
- 8 Symbol časového koláče
- 9 Symbol Alarm
- 10 Symbol konce času pečení
- 11 Symbol doby pečení
- 12 Tlačítko programu

 Není-li počáteční čas nastaven, hodiny se spustí od **12:00** a zobrazí se symbol . Jakmile ji nastavíte, tento symbol zmizí.

 Aktuální nastavení času se zruší v případě výpadku elektrické energie. Je nutno je znovu nastavit.

První čištění produktu

 Povrch se může poškodit vlivem některých saponátů nebo čistících materiálů. Nepoužívejte agresivní saponáty, čisticí prášek/mléko ani ostré předměty při čištění.

1. Sejměte všechny obaly.
2. Setřete povrch výrobku vlhkým hadříkem nebo houbičkou a osušte hadříkem.

Výchozí ohřev

Zahřívejte výrobek cca 30 minut, pak je vypněte. Tím dojde k odpálení a odstranění zbytků nebo vrstev z výroby.

VAROVÁNÍ!

 Horké povrchy způsobují popáleniny! Výrobek může být během používání horký. Nikdy se nedotýkejte horkých hořáků, vnitřních částí trouby, topných prvků atd. Udržujte děti mimo dosah. Vždy používejte tepluvzdorné rukavice při vkládání a vyjímání nádob z horké trouby.

Elektrická trouba

1. Vyjměte všechny pečicí plechy a drátěnou polici z trouby.
2. Zavřete dvířka trouby.
3. Zvolte statickou pozici.
4. Zvolte nejvyšší výkon grilu; viz *Používání elektrické trouby, strana 24*.
5. Zapněte troubu asi na 30 minut.
6. Vypněte troubu; viz *Používání elektrické trouby, strana 24*

Trouba s grilem

1. Vyjměte všechny pečící plechy a drátěnou polici z trouby.
2. Zavřete dvířka trouby.
3. Zvolte nejvyšší výkon grilu; viz *Ovládání grilu, strana 30*.
4. Zapněte troubu asi na 15 minut.
5. Vypínání grilu; viz *Ovládání grilu, strana 30*



Při prvním použití se může na pár hodin uvolňovat kouř a zápach. To je normální. Zkontrolujte, zda je místnost řádně odvětrána, abyste odstranili kouř i zápach. Vyhněte se přímému vdechování kouře a zápachu.

5 Používání varné desky

Obecné informace o vaření



Nikdy neplňte pánve olejem do více než jedné třetiny. Při nahřívání oleje nenechávejte varnou desku bez dozoru. Přehřátý olej znamená nebezpečí požáru. **Nikdy se nesazte možný oheň uhasit vodou!** Když se olej vznítí, přikryjte jej požární dekou nebo vlhkým hadrem. Vypněte varnou desku, pokud je to bezpečné, a zavolejte hasiče.

- Potraviny před smažením pečlivě osušte a opatrně vložte do horkého oleje. Před smažením zkontrolujte, zda zmrazené potraviny zcela rozmrzly.
- Nezakrývejte nádobu, v níž zahříváte olej.
- Pánve a hrnce umísťujte tak, aby jejich rukojeti nebyly nad varnou desku a nemohlo dojít k jejich spálení. Na desku neumísťujte nevyvážené a snadno překlápělné nádoby.
- Na zapnuté varné oblasti nepokládejte prázdné nádoby a hrnce. Mohly by se poškodit.
- Provoz varných oblastí naprázdno bez nádoby nebo hrnce může poškodit výrobek. Jakmile dovaříte, vypněte varné oblasti.
- Jelikož povrch výrobku může být horký, nepokládejte na něj plastové ani hliníkové nádoby. Takové nádoby by neměly být používány k uchovávání potravin.
- Používejte pouze hrnce a nádoby s plochým dnem.
- Do hrnců a pánví vkládejte přiměřené množství potravin. Takto nebudete muset provádět zbytečné čištění z důvodu přetečení. Nepokládejte poklice hrnců nebo pánví na varné oblasti. Pokládejte hrnce do středu varné oblasti. Pokud chcete hrnec posunout na jinou varnou oblast, zvedněte jej a postavte ho tam, neposunujte jím.

Vaření s plynem

- Velikost nádoby musí odpovídat velikosti plamene. Upravte plamen tak, aby nepřesahoval dno nádoby a umístěte nádobu na držák hrnce.

Používání varných desek

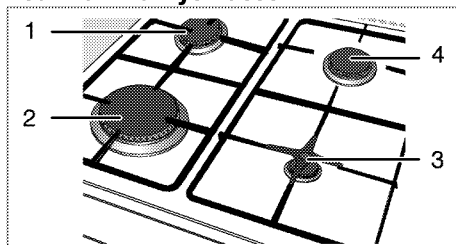

- 1 Normální hořák 18-20 cm
- 2 Rychlý hořák 22-24 cm
- 3 Přídavný hořák 12-18 cm
- 4 Normální hořák 18-20 cm je seznam doporučených průměrů pro hrnce nebo pánve na příslušné hořáky.



VAROVÁNÍ!

Nepoužívejte nádoby na vaření větší, než je uvedeno ve výše uvedených max. a min. rozměrech. Použitím větších nádob na vaření riskujete otravu kyslíčnیکem uhelnatým, přehřátí přilehlých povrchů a ovládacích knoflíků. Použitím menších nádob na vaření riskujete popálení plamenem.

Velký symbol plamene označuje nejvyšší výkon vaření, malý symbol plamene odpovídá nejnižšímu výkonu vaření. Pokud otočíte do polohy vypnuto (nahoru), k hořákům neproudí plyn.

Zapálení plynových hořáků

1. Tiskněte tlačítko hořáku.
 2. Otáčejte jím proti směru hodinových ručiček k velkému symbolu plamene.
- » Plyn zažehne vzniklá jiskra.
3. Nastavte požadovaný výkon.

Vypínání plynových hořáků

Otočte tlačítkem pásma udržování teploty do polohy vypnuto (horní).

Bezpečnostní systém uzávěru plynu (u typů vybavených tepelnou součástí)

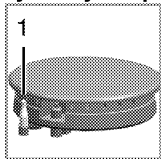

Jakmile dojde ke zhasnutí hořáků z důvodu přetečení, spustí se bezpečnostní systém a přeruší přívod plynu.

1. Bezpečnostní systém uzávěru plynu

- Stiskněte tlačítko směrem dovnitř a otočte jím proti směru hodinových ručiček a zapalte.
- Po zapálení plynu držte tlačítko ještě 3-5 sekund, aby se spustil bezpečnostní systém.
- Pokud se plyn nezapálil poté, co jste stiskli a pustili tlačítko, postup opakujte a stiskněte tlačítko po dobu 15 sekund.



NEBEZPEČÍ:

Uvolněte tlačítko, pokud není hořák zapálen během 15 vteřin.

Před dalším pokusem počkejte nejméně 1 minutu. Hrozí riziko nahromadění plynu a výbuchu!

6 Obsluha trouby

Obecné informace pro pečení, rožnění a grilování



VAROVÁNÍ!

Horké povrchy způsobují popáleniny!
Výrobek může být během používání horký.
Nikdy se nedotýkejte horkých hořáků, vnitřních částí trouby, topných prvků atd. Udržujte děti mimo dosah.
Vždy používejte tepluvzdorné rukavice při vkládání a vyjímání nádob z horké trouby.



NEBEZPEČÍ:

Dávajte pozor při otevírání dvířek trouby, může unikat pára.
Únik páry vám může opařit ruce, obličej a/nebo oči.

Tipy pro pečení

- Používejte nepřilnavé kovové plechy nebo hliníkové nádoby nebo tepluvzdorné silikonové formy.
- Co nejlépe využijte místo na polici.
- Pečící formu vkládejte doprostřed přihrádky.
- Zvolte správnou pozici přihrádky, než troubu nebo gril zapnete. Neměňte pozici přihrádky, když je trouba horká.
- Udržujte dvířka trouby zavřená.

Tipy na rožnění

- Pokud na celé kuře, krocana a velké kusy masa naneseš např. citronovou šťávu a černý pepř před pečením, zvýšíš účinnost pečení.
- Rožnění masa s kostí trvá asi o 15 až 30 minut déle než masa stejné velikosti bez kostí.
- Každý centimetr tloušťky masa vyžaduje asi 4 až 5 minut pečení.
- Maso nechte v troubě ještě cca 10 minut po době pečení. Štávy se pak lépe rozmístí po celém kusu masa a nevytékají při nařiznutí.
- Ryby kladte na střední nebo dolní přihrádku do žáruvzdorného plechu.

Tipy na grilování

- Když grilujete maso, ryby a drůbež, rychle zhnědnou, mají pěknou kůrku a nevysušují se. Ploché kusy, rožněné maso a klobásy jsou pro grilování zvláště vhodné, což platí i pro zeleninu s vysokým obsahem vody, jako jsou rajčata a cibule.
- Pokrmy ke grilování rozmístěte na drátěnou mřížku nebo do plechu s drátěnou mřížkou tak, aby pokrytá plocha nepřekračovala rozměry ohřevu.

- Posuňte drátěnou polici nebo plech s grilem na požadovanou úroveň v troubě. Pokud grilujete na drátěné polici, posuňte na dolní přihrádku pečící plech pro zachytávání mastnoty. Pečící plech musí být takové velikosti, aby zakryl celou grilovací plochu. Takový plech nemusí být součástí produktu. Do pečícího plechu nalijte trochu vody pro snadnější čištění.



Potraviny, které nejsou vhodné ke grilování, představují nebezpečí požáru. Používejte na grilování jen ty potraviny, které jsou vhodné pro intenzivní žár grilu.
Neumísťujte potraviny příliš daleko dozadu grilu. Je to nejteplejší část a mastné potraviny se mohou vznítit.

Používání elektrické trouby

Zvolte teplotu a provozní režim

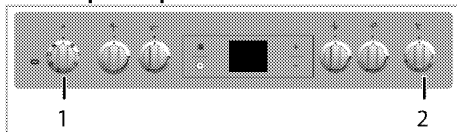

1 Funkční spínač

2 Spínač termostatu

1. Nastavte funkční tlačítko na požadovaný provozní režim.
2. Nastavte tlačítko teploty na požadovanou teplotu.
» Trouba se zahřeje na nastavenou teplotu a udržuje ji.
Při hažení zůstane svítit kontrolka teploty.
»

Vypněte elektrickou troubu

Prepněte funkční tlačítko a tlačítko teploty do polohy vypnout (nahore).

Polohy přihrádek (pro modely s drátěnou mřížkou)

Je nezbytné umístit drátěnou mřížku správně na přihrádku. Drátěnou mřížku je nutné zasunout mezi přihrádky podle obrázku.
Nenechte drátěnou mřížku stát opřenou o zadní stěnu trouby. Drátěnou mřížku posuňte do přední části police a vyrovnějte pomocí dvířek, abyste dosáhli ideálního výkonu grilu.
(Liší se podle modelu výrobku.)

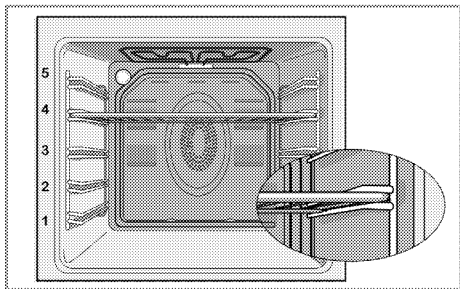

Provozní režimy

Pořadí provozních režimů uvedené zde se může lišit od výbavy vašeho přístroje.

Horní a dolní ohřev



Horní a dolní ohřev jsou zapnuté. Potraviny se zahřívají současně shora i zdola. Vhodné např. pro koláče, sušenky či koláčky a rendlíky v pečicích formách. Používejte vždy jen jeden plech.

Dolní ohřev



Pracuje jen spodní ohřev. Je to vhodné pro pizzu a následné opečení potravin zespodu.



Tato funkce musí být použita rovněž pro snadné parní čištění.



Dolní/horní ohřev s pomocí ventilátoru



Horní ohřev, dolní ohřev s ventilátorem (v zadní stěně) jsou zapnuté. Ventilátor rychle a rovnoměrně rozvádí horký vzduch v troubě. Používejte vždy jen jeden plech.

Funkce s ventilátorem



Trouba se nezahřívá. Funguje pouze ventilátor (v zadní stěně). Zmrazené potraviny se rozmrazuje pomalu při pokojové teplotě, upečené potraviny se ochladí.

Ohřev s ventilátorem



Funguje ohřev s ventilátorem (v zadní stěně).

Ventilátor rychle a rovnoměrně rozvádí horký vzduch v troubě. Ve většině případů není předehřívání nutné.



Vhodné pro pečení vašich pokrmů na různých úrovních přihrádek. Vhodné pro použití více plechů.

Tato funkce musí být použita rovněž pro snadné parní čištění.

Funkce "3D"



Horní ohřev, dolní ohřev a ohřev s ventilátorem (v zadní stěně) jsou zapnuté. Pochm je rovnoměrně a rychle upečen ze všech stran. Používejte vždy jen jeden plech.

Plný gril



Je zapnutý velký gril ve stropu trouby. Hodí se na grilování velkého množství masa.

- Vložte velké nebo středně velké části na správnou polici pod gril pro grilování.
- V polovině doby grilování potraviny otočte.

Gril + ventilátor



Grilování není tak výkonné jako u plného grilu



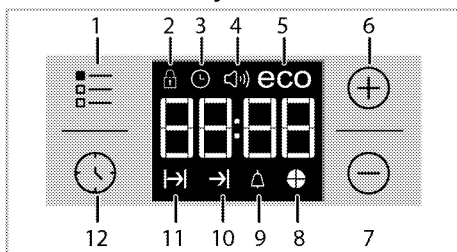

- Vložte malé nebo středně velké části na správnou polici pod gril pro grilování.
- V polovině doby grilování potraviny otočte.

Používání hodin trouby





- 1 Tlačítko nastavení
- 2 Symbol zámku
- 3 Symbol hodin

- 4 Symbol hlasitosti alarmu (Nemusí být součástí vašeho výrobku.)
- 5 Symbol eko režimu
- 6 Tlačítko plus
- 7 Tlačítko minus
- 8 Symbol časového koláče
- 9 Symbol Alarm
- 10 Symbol konce času pečení
- 11 Symbol doby pečení
- 12 Tlačítko programu

	Maximální čas pro nastavení konce vaření je 5 hodin a 59 minut. Program se zruší v případě výpadku energie. Troubu pak musíte znovu naprogramovat.
	Během provádění nastavení na se displeji zobrazí související symboly. Musíte chvíli počkat, než nastavení bude účinné.
	Není-li nastaveno žádné pečení, nelze nastavit aktuální čas.
	Zobrazí se zbývajíc čas je-li čas vaření nastaven jakmile vaření začne.



Pečení s určením doby pečení:



Troubu můžete nastavit tak, aby se zastavila na konci specifikovaného času, a to nastavením doby vaření na časovači.

1. Vyberte funkci vaření.
2. Stiskněte  dokud se na displeji nezobrazí symbol .
3. Nastavte čas vaření pomocí kláves **+** / **-**.
» » Po nastavení času vaření se na displeji zobrazí symbol  a čas se odpočítává.
4. Do trouby vložte nádobí a teplotu nastavte pomocí tlačítka nastavení teploty. Spustí se vaření.
» Čas vaření se začne odpočítávat na displeji, jakmile začne vaření a všechny části časového symbolu se rozsvítí. Nastavená doba vaření se rozdělí do 4 stejných částí, a když čas každé části skončí, symbol takové části se vypne. Tak snadno zjistíte odpovídající čas vaření a vše bude snazší.

Nastavení konce doby vaření na pozdější čas:

Po nastavení času vaření na časovači můžete nastavit konec času vaření.



1. Vyberte funkci vaření.
2. Stiskněte  dokud se na displeji nezobrazí symbol .

3. Čas vaření nastavte pomocí kláves **+** / **-**.
» » Jakmile je čas vaření nastavený, na displeji se rozsvítí symbol .
4. Stiskněte  dokud se na displeji nezobrazí symbol .
5. Stiskněte klávesy **+** / **-** a nastavte konec času vaření.
» Po nastavení času vaření se na displeji zobrazí symbol  a symbol . Jakmile vaření začne, symbol  zmizí.
6. Do trouby vložte nádobí a teplotu nastavte pomocí tlačítka nastavení teploty. Spustí se vaření.
» **Časovač trouby vypočte čas spuštění odečtem čas vaření od konce času, který jste nastavili.**
Vybraný provozní režim se aktivuje, když nadejde čas spuštění vaření a trouba se rozehřeje na nastavenou teplotu. Udrží tuto teplotu až do konce času vaření.
» Čas vaření se začne odpočítávat na displeji, jakmile začne vaření a všechny části časového symbolu se rozsvítí. Nastavená doba vaření se rozdělí do 4 stejných částí, a když čas každé části skončí, symbol takové části se vypne. Tak snadno zjistíte odpovídající čas vaření a vše bude snazší.
7. Po dokončení vaření se na displeji zobrazí "End" a časovač vydá zvukové upozornění.
8. Audio upozornění zazní na dobu 2 minut. Chcete-li toto upozornění vypnout, stiskněte libovolnou klávesu. Budík se ztlumí a zobrazí se aktuální čas.

	Pokud na konci zvukového varování stisknete libovolnou klávesu, trouba se znovu spustí. Otočte tlačítko pro nastavení teploty a funkce do pozice "0" (vypnuto) a vypněte troubu, abyste předešli opětovnému spuštění trouby po konci upozornění.
---	--



Aktivace zámku

Použitím tlačítek trouby můžete zabránit aktivaci funkce zámku.

1. Stiskněte  dokud se na displeji nezobrazí symbol .
- » Na displeji se zobrazí "OFF".
2. Pro aktivaci zámku stiskněte **+**.
» Jakmile je zámek aktivovaný, na displeji se zobrazí "Zap." a symbol  zůstane rozsvícený.

	Klávesy trouby po aktivaci zámku nefungují. Zámek se nezruší ani v případě výpadku napájení.
---	--

Chcete-li zámek deaktivovat

1. Stiskněte  dokud se na displeji nezobrazí symbol .
- » Na displeji se zobrazí "On".



2. Zámek deaktivujete stisknutím klávesy **■**.

» **"VYPNOUIT"** se zobrazí po vypnutí zámku.

Nastavení budíku

Hodiny na přístroji můžete používat k upozornění nebo připomenutí i mimo pečení.

Budík nemá žádný vliv na funkce trouby. Používá se jako upozornění. Například to může být užitečné, chcete-li pokrm v troubě v určitou chvíli obrátit. Po uplynutí nastavené doby zazní alarm.

1. Stiskněte  dokud se na displeji nezobrazí symbol .

 Maximální doba budíku může být 23 hodin a 59 minut.

2. Délku trvání nastavte pomocí kláves **+** / **-**.

 Funkční tlačítka pro tón alarmu, denní dobu, jas displeje a nastavení teploty musí být v pozici 0 (OFF).

» Na displeji se rozsvítí symbol budíku  a jakmile bude budík nastavený, na displeji se zobrazí čas budíku.



3. Na konci času budíku začne blikat symbol času budíku  a ozve se signál budíku.

Vypínání alarmu

1. Audio upozornění zazní na dobu 2 minut. Chcete-li toto upozornění vypnout, stiskněte libovolnou klávesu.

» Budík se ztlumí a zobrazí se aktuální čas.

Zrušení budíku:

1. Stiskněte  dokud se na displeji nezobrazí symbol  a budík zrušte.



2. Stiskněte a přidržte klávesu **■** dokud se nezobrazí **"00:00"**.

 Zobrazí se čas budíku. Pokud je čas budíku a čas vaření nastaven současně, zobrazí se kratší čas.

Tabulka časů vaření

 Časy v této tabulce jsou míněny jako průvodce. Časy se mohou lišit v závislosti na teplotě potravin, tloušťce, typu a vašich vlastních preferencích vaření.

Změna tónu budíku

1. Stiskněte  dokud se na displeji nezobrazí symbol .



2. Požadovaný tón alarm nastavte klávesami **+** / **-**.

3. Tón, který nastavíte, se aktivuje během krátké chvilky.

» Zvolený tón budíku se zobrazí na displeji jako **"b-01"**, **"b-02"** nebo **"b-03"**.

Změna denní doby

Chcete-li změnit čas, který jste nastavili dříve:

1. Stiskněte  dokud se na displeji nezobrazí symbol .

2. Nastavte čas pomocí kláves **+** / **-**.

3. Čas, který nastavíte, se za chvíli aktivuje.

Úsporný režim

Můžete šetřit energii v úsporném režimu, budete-li vařit s nastavením času vaření.

Tento režim dokončí vaření při vnitřní teplotě trouby a vypnutých topných prvcích před koncem času vaření.

Nastavení úsporného režimu

1. Stiskněte symbol  dokud se na displeji nezobrazí symbol **úsporného** režimu.

» Na displeji se zobrazí **"OFF"**.

2. Aktivujte úsporný režim stisknutím klávesy **+**.

» Jakmile se zámek aktivuje, na displeji se zobrazí **"On"** a symbol úsporného režimu zůstane rozsvícený.

Deaktivace úsporného režimu.

1. Stiskněte symbol  dokud se na displeji nezobrazí symbol **úsporného** režimu.

» Na displeji se zobrazí **"On"**.

2. Úsporný režim deaktivujete stisknutím klávesy **■**.

» **"Off"** se zobrazí jakmile se zámek deaktivuje.

Nastavení jasu obrazovky

(Tato funkce je volitelná. Nemusí být součástí vašeho výrobku.)

1. Stiskněte  dokud se na displeji nezobrazí **d-01** nebo **d-02** nebo **d-03** a nastavte jas.

























2. Požadovaný jas nastavte pomocí kláves **+** / **-**.

» Čas, který nastavíte se aktivuje za chvíli.

Pečení a rožnění

 1. police v troubě je **spodní** police.

Nádoba	Počet zásobníků	Potřebné příslušenství	Provozní režim	Poloha přihrádky	Teplota (°C)	Čas pečení (cca min.)
Koláče na plechu	Jeden zásobník	Standardní plech*		3	180	25 ... 30
Koláč ve formě	Jeden zásobník	Forma na koláč na drátěné polici**		2	180	40 ... 50
Malé koláče	Jeden zásobník	Standardní plech*		3	160	25 ... 35
	Jeden zásobník	Standardní plech*		3	150	30 ... 40
	2 zásobníky	1-Plech na cukroví* 3-Standardní plech*		1 - 3	150	35 ... 50

	3 zásobníky	1-Standardní plech* 3-Plech na cukrovi* 5-Hluboký plech*		1 - 3 - 5	150	35 ... 50
Koláč	Jeden zásobník	Kulatá dortová forma o průměru 26 cm na drátěné polici**		3	160	25 ... 35
	Jeden zásobník	Kulatá dortová forma o průměru 26 cm na drátěné polici**		2	150	30 ... 40
	2 zásobníky	1-Kulatá dortová forma o průměru 26 cm na drátěné polici** 4-Kulatá dortová forma o průměru 26 cm na plechu na cukrovi**		1 - 4	150	35 ... 45
Sušenky	Jeden zásobník	Plech na cukrovi*		3	180	25 ... 30
	2 zásobníky	1-Plech na cukrovi* 3-Standardní plech*		1 - 3	180	30 ... 40
	3 zásobníky	1-Plech na cukrovi* 3-Standardní plech* 5-Hluboký plech*		1 - 3 - 5	180	35 ... 45
Pečivo	Jeden zásobník	Standardní plech*		2	200	30 ... 40
	2 zásobníky	1-Plech na cukrovi* 5-Standardní plech*		1 - 5	200	45 ... 55
	3 zásobníky	1-Plech na cukrovi* 3-Standardní plech* 5-Hluboký plech*		1 - 3 - 5	200	55 ... 65
Hutné pečivo	Jeden zásobník	Standardní plech*		2	200	25 ... 35
	2 zásobníky	1-Plech na cukrovi* 3-Standardní plech*		1 - 3	200	35 ... 45
	3 zásobníky	1-Plech na cukrovi* 3-Standardní plech* 5-Hluboký plech*		1 - 3 - 5	190	45 ... 55
Kvasnice	Jeden zásobník	Standardní plech*		2	200	35 ... 45
Lasagne	Jeden zásobník	Skleněná / kovová obdélníková forma na drátěné polici**		2 - 3	200	30 ... 40
Pizza	Jeden zásobník	Standardní plech*		2	200 ... 220	15 ... 20
Hovězí steak (celý) / Rožněný	Jeden zásobník	Standardní plech*		3	25 min. 250/max, potom 180 ... 190	100 ... 120
Jehněčí kyta (v hrnci)	Jeden zásobník	Standardní plech*		3	25 min. 250/max, potom 190	70 ... 90
	Jeden zásobník	Standardní plech*		3	25 min. 250/max, potom 190	60 ... 80
Rožněné kuře (1,8-2 kg)	Jeden zásobník	Standardní plech*		2	15 min. 250/max, potom 180 ... 190	60 ... 80
	Jeden zásobník	Standardní plech*		2	15 min. 250/max, potom 180 ... 190	60 ... 80
Turquie (5,5 kg)	Jeden zásobník	Standardní plech*		1	25 min. 250/max, potom 180 ... 190	150 ... 210
	Jeden zásobník	Standardní plech*		1	25 min. 250/max, potom 180 ... 190	150 ... 210
Ryba	Jeden zásobník	Standardní plech*		3	200	20 ... 30
	Jeden zásobník	Standardní plech*		3	200	20 ... 30
Doporučujeme provádět předehřívání u všech potravin.						
* Příslušenství se nemusí dodávat spolu se spotřebičem.						
** Příslušenství se nedodává spolu se spotřebičem. Jsou to komerčně dostupné výrobky.						

Tabulka pro přípravu kontrolních jídel

Jídla v této tabulce jsou připravena v souladu s normou EN 60350-1, čímž se zkoušky produktu pro kontrolní instituce zjednoduší

Nádoba	Počet zásobníků	Potřebné příslušenství	Provozní režim	Poloha přihrádky	Teplota (°C)	Čas pečení (cca min.)
Sušenka	Jeden zásobník	Standardní plech*	☐	3	140	20 ... 30
	Jeden zásobník	Standardní plech*	☉	3	140	20 ... 30
	2 zásobníky	1-Standardní plech* 3-Plech na cukrovi*	☉	1 - 3	140	20 ... 30
	3 zásobníky	1-Standardní plech* 3-Plech na cukrovi* 5-Hluboký plech*	☉	1 - 3 - 5	140	25 ... 35
Malé koláče	Jeden zásobník	Standardní plech*	☐	3	160	25 ... 35
	Jeden zásobník	Standardní plech*	☉	3	150	30 ... 40
	2 zásobníky	1-Plech na cukrovi* 3-Standardní plech*	☉	1 - 3	150	35 ... 50
	3 zásobníky	1-Standardní plech* 3-Plech na cukrovi* 5-Hluboký plech*	☉	1 - 3 - 5	150	35 ... 50
Koláč	Jeden zásobník	Kulatá dortová forma o průměru 26 cm na drátěné polici**	☐	3	160	25 ... 35
	Jeden zásobník	Kulatá dortová forma o průměru 26 cm na drátěné polici**	☉	2	150	30 ... 40
	2 zásobníky	1-Kulatá dortová forma o průměru 26 cm na drátěné polici**	☉	1 - 4	150	35 ... 45
		4-Kulatá dortová forma o průměru 26 cm na plechu na cukrovi**				
Jablečný koláč	Jeden zásobník	Kulatá černá kovová forma o průměru 20 cm na drátěné polici**	☐	2	180	50 ... 60
	Jeden zásobník	Kulatá černá kovová forma o průměru 20 cm na drátěné polici**	☉	2	170	50 ... 60
	2 zásobníky	1-Kulatá černá kovová forma o průměru 20 cm na drátěné polici** 4-Kulatá černá kovová forma o průměru 20 cm na plechu na cukrovi**	☉	1 - 4	170	50 ... 60

Doporučujeme provádět předehívání u všech potravin.
 * Příslušenství se nemusí dodávat spolu se spotřebičem.
 ** Příslušenství se nedodává spolu se spotřebičem. Jsou to komerčně dostupné výrobky.

Tipy pro pečení

- pokud je koláč příliš suchý, zvýšte teplotu o cca 10 a zkraťte dobu pečení.
- Pokud je koláč vlhký, použijte méně tekutiny a snižte teplotu o 10°C.
- Pokud je koláč na povrchu příliš tmavý, položte ho na nižší polici, snižte teplotu a prodlužte dobu pečení.
- Pokud je dobře pečen uvnitř, ale lepkavý na povrchu, použijte méně tekutiny, snižte teplotu a prodlužte dobu pečení.

Tipy pro pečení pečiva

- Pokud je pečivo příliš suché, zvýšte teplotu o cca 10 a zkraťte dobu pečení. Navlhčete vrstvy těsta omáčkou z mléka, oleje, vaječ a jogurtu.

- Pokud se pečivo peče příliš dlouho, dávejte pozor, aby tloušťka těsta nepřesáhla hloubku plechu.
- Pokud je povrch pečiva tmavé, ale spodní část není pečená, zkontrolujte, zda množství omáčky, kterou jste použili, není na spodní straně pečiva příliš velké. Snažte se rozprostřít omáčku rovnoměrně mezi vrstvy těsta a na ně pro rovnoměrné zbarvení.

 Pečivo pečte v souladu s režimem a teplotou uvedenými v tabulce pečení. Pokud spodní část stále není dostatečně zbarvená, umístěte je příště o jednu úroveň níže.

Tipy na pečení zeleniny

- Pokud zeleninové jídlo ztrácí šťávu a začíná být vysušené, vařte ho v pánvi s poklicí místo na plechu. v uzavřených nádobách jídlo zůstane šťavnaté.
- Pokud se zeleninové jídlo nemůže dovařit, uvařte zeleninu nebo ji připravte jako konzervované jídlo a pak ji dejte do trouby.

Ovládání grilu



VAROVÁNÍ!

Zavírejte dvířka trouby během grilování.
Horké povrchy mohou způsobovat popáleniny!

Zapínání grilu

1. Nastavte funkční tlačítko na požadovaný symbol grilu.

Tabulka časů pečení pro grilování

Grilování s elektrickým grilem

Potraviny	Potřebné příslušenství	Poloha přihrádky	Doporučená teplota (°C)**	Čas grilování (přibl.)
Ryba	Drátěná police	4..5	250/max	20..25 min. #
Krájené kuře	Drátěná police	4..5	250/max	25..35 min.
Kousky jehněčího	Drátěná police	4..5	250/max	20..25 min.
Roastbeef	Drátěná police	4..5	250/max	25..30 min. #
Kousky telecího	Drátěná police	4..5	250/max	25..30 min. #
Toastový chléb *	Drátěná police	4	250/max	1...3 min.

podle tloušťky

* Troubu předehřívajte po dobu 5 minut.

** Pokud teplotu grilu vašeho výrobku nelze nastavit, bude gril fungovat při doporučené teplotě.

Jídla v této tabulce jsou připravena v souladu s normou EN 60350-1, čímž se zkoušky produktu pro kontrolní instituce zjednodušují

Potraviny	Potřebné příslušenství	Poloha přihrádky	Teplota (°C)	Čas pečení (cca min.)
Toastový chléb	Drátěná police	4	250/max	1..3 min.
Masové kuličky (hovězí) - 12 kousky	Drátěná police	4	250/max	25...35 min.

Obraťte jídlo po 2/3 celkové doby pečení.

Doporučuje se 5 min ohřev všech potravin ke grilování.

2. Pak zvolte požadovanou teplotu grilování.

3. Podle potřeby předehřívajte asi 5 minut.

» Kontrolka teploty se rozsvítí.

Vypínání grilu

1. Otočte funkčním tlačítkem do polohy vypnout (nahore).



Potraviny, které nejsou vhodné ke grilování, představují nebezpečí požáru. Používejte na grilování jen ty potraviny, které jsou vhodné pro intenzivní žár grilu.

Neumísťujte potraviny příliš daleko dozadu grilu. Je to nejteplejší část a mastné potraviny se mohou vznítit.

7 Údržba a péče

Obecné informace

Životnost výrobku se prodlouží a případné problémy se omezí, pokud je výrobek pravidelně čistěn.

 **NEBEZPEČÍ:**
Odpojte zařízení od napájení, než začnete s údržbou a čistěním.
Hrozí riziko zásahu elektrickým proudem!

 **NEBEZPEČÍ:**
Před čistěním nechte přístroj vychladnout.
Horké povrchy mohou způsobovat popáleniny!

- Výrobek po každém použití pečlivě vyčistěte. Takto snadněji odstraníte nečistoty z pečení, které se takto nebudou při příštím použití přístroje dále připalovat.
- Pro čistění přístroje nejsou potřeba žádná zvláštní čisticidla. Výrobek omyjte vodou s mycím přípravkem a hadříkem nebo houbou a osušte ji suchým hadrem.
- Vždy zkontrolujte, zda byla jakákoli zbylá kapalina po čistění pečlivě očištěna a a případná vylitá kapalina vysušena.
- K čistění nerezových ploch a rukojeti nepoužívejte čisticidla obsahující kyselinu nebo chlorid. K očištění těchto částí použijte měkký hadřík s tekutým rozpouštědlem (ne brusným) a dávejte pozor, abyste čistili jedním směrem.
- **(Tato funkce je volitelná. Nemusí být součástí vašeho výrobku.)**
K čistění skleněného krytu nepoužívejte žádné kovové škrabky nebo brusné čisticí materiály. Povrch skla by se mohl poškodit.

 Povrch se může poškodit vlivem některých saponátů nebo čisticích materiálů.
Nepoužívejte agresivní saponáty, čisticí prášek/mléko ani ostré předměty při čistění.

 Na čistění spotřebiče nepoužívejte parní čistěče, mohlo by dojít k zásahu elektrickým proudem.

Čistění varné desky

Čistění varné desky

1. Z plotny sejměte držáky.
2. Z hořáku sejměte všechny části a vyčistěte pouze houbičkou, čisticím prostředkem a horkou vodou.
3. Části hořáku, které nelze sejmout, vyčistěte navlhčeným hadříkem.
4. Vyčistěte topný prvek (u modelů se zapalováním a topným prvkem) pomocí navlhčeného hadříku.

Poté vše osušte suchým hadříkem. Ujistěte se, zda je vše zcela suché.

V opačném případě nedojde k zažehnutí.

5. Při umísťování vrchních mřížek věnujte pozornost správnému umístění držáků hrnců, aby hořáky byly uprostřed.

Montáž částí hořáku

Po očištění hořáku umístěte části, jak je uvedeno níže.

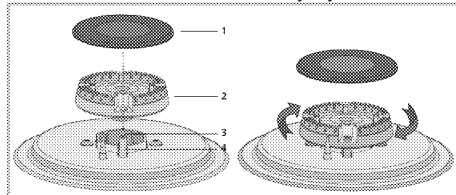

1. Víčko hořáku
2. Hlava hořáku
3. Komora hořáku
4. Svíčka (u produktů se zapalovačem)

1. Hlavu hořáku umístěte tak, aby prošla otvorem zapalovací svíčky (4). Otočte hlavou hořáku doprava a doleva, abyste se ujistili, že je zasazena do komory hořáku.
2. Víčko hořáku umístěte na hlavu hořáku.

Čistění ovládacího panelu

Vyčistěte ovládací panel a tlačítka vlhkým hadříkem a otřete je do sucha.

 Pokud je Váš výrobek vybaven tlačítky/knoflíky, při čistění ovládacího panelu ovládací knoflíky nesundávejte.
Ovládací panel by se mohl poškodit.

Čistění trouby

Čistění boční stěny (Liší se podle modelu výrobku.)

(Tato funkce je volitelná. Nemusí být součástí vašeho výrobku.)

1. Sejměte přední stranu boční police tak, že ji zatáhnete v opačném směru od boční stěny.
2. Vyjměte boční polici zcela tím, že ji přitáhnete k sobě.

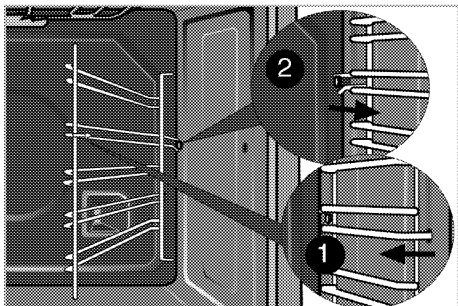

Katalytické stěny

(Tato funkce je volitelná. Nemusí být součástí vašeho výrobku.)

Vnitřní boční stěny (A) a/nebo zadní stěna (B) vašeho výrobku mohou být potaženy katalytickým smaltem. Katalytické stěny mají světle matovanou barvu a porézní povrch. Katalytické stěny trouby se nesmějí čistit. Díky tomu, že mají perforovanou strukturu, katalytické povrchy absorbují tuk, a když je takový povrch tukem zaplněn, začíná se lesknout. V takovém případě se doporučuje tyto součásti vyměnit.

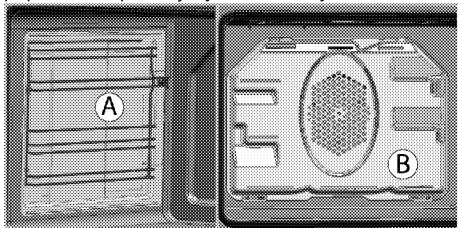

Snadné parní čištění

Zajišťuje snadné čištění, protože nečistota (pokud není příliš stará) se změkčí párou, která se vytvoří uprostřed trouby a z kondenzované kapky vody omyjí vnitřní povrch trouby.

1. Z trouby vyjměte všechna příslušenství.
2. Do plechu nalijte 500 ml vody a umístěte plech na druhý regál v troubě.

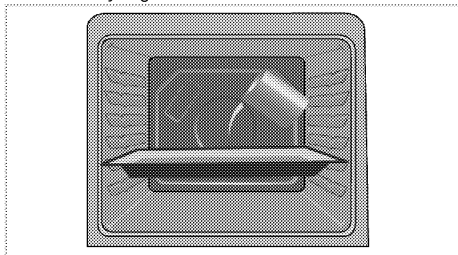

3. Nastavte troubu do režimu snadného čištění parou a běh na 100 ° C po dobu 25 minut.
4. Otevřete dveře a vlhkou houbou nebo hadříkem otřete vnitřní povrchy trouby.

5. Výrobek omyjte vodou s mycím přípravkem a hadříkem nebo houbou a osušte ji suchým hadrem.

i V režimu snadného čištění párou se voda, která byla nalita do zásobníku ke změkčení zbytků jídla/špíny uvnitř trouby, bude vypařovat a kondenzovat se na vnitřních površích trouby a skla dveří trouby, takže při otevření dveří trouby může docházet ke stékání vody. Utřete kondenzát hned po otevření dveří.

Čištění dveří trouby

Chcete-li vyčistit dveřka trouby, použijte teplou vodu se saponátem, měkký hadřík nebo houbičku a vyčistěte výrobek, pak jej otřete suchým hadříkem.

i K čištění dveří trouby nepoužívejte žádná hrubá brusná čistidla ani drátěnky. Mohou poškrábat povrch a poškodit sklo.

Odstranění dveřka trouby.

1. Otevřete přední dveřka (1).
2. Otevřete svorky v krytu pantu (2) na pravé a levé straně předních dveří tím, že zatlačíte dle znázornění na obrázku.

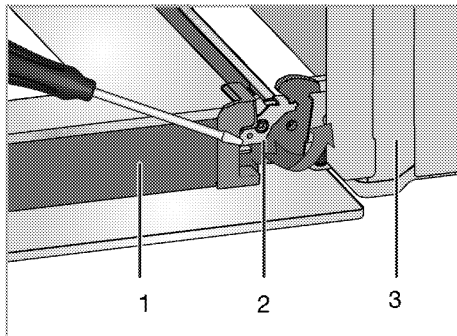

- 1 Dveře
- 2 Zámek závěsu (uzavřená poloha)
- 3 trouba
- 4 Zámek závěsu (otevřená poloha)

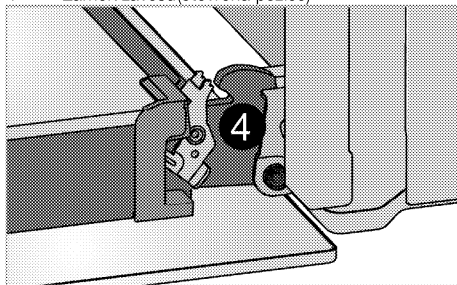

3. Posuňte přední dveře na půl cesty.

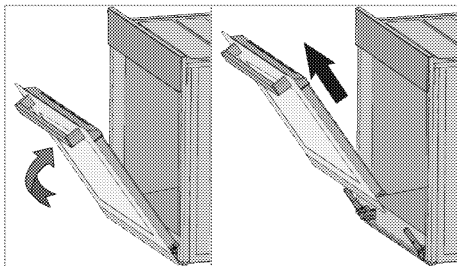

4. Demontujte přední dvířka tak, že je zatlačíte nahoru, pokud je chcete uvolnit z pravého a levého závěsu.



Při instalaci dvířek postupujte podle stejných kroků jako při jejich odstranění, jen v obráceném pořadí. Nezapomeňte zavřít svorky u krytu závěsu při opětovné montáži dveří.

Odstranění vnitřního skla dvířek (Tato funkce je volitelná. Nemusí být součástí vašeho výrobku.)

Vnitřní tabuli skla dvířek trouby lze demontovat z důvodu vyčištění.

1. Otevřete dvířka trouby.

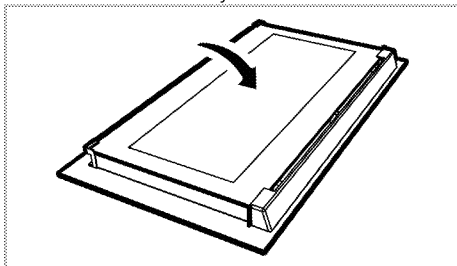

2. Přitáhněte k sobě a sejměte plastovou část na horní části předních dvířek.

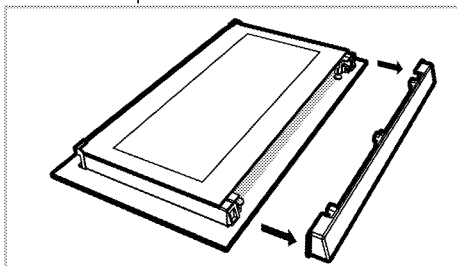

3. Podle obrázku zvedněte vnitřní skleněnou tabuli (1) ve směru A a vytáhněte ji ve směru B.

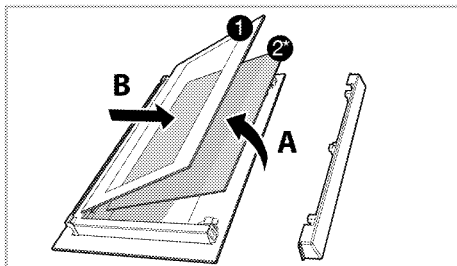

- 1 Vnitřní skleněná tabule
2* Vnitřní skleněná tabule (Nemusí být součástí vašeho výrobku.)
4. Je-li váš výrobek vybavený vnitřním skleněným panelem (2); tento postup zopakujte při demontáži vnitřní skleněné tabule (2).
5. Prvním krokem při montáži dvířek je nainstalování vnitřní skleněné tabule (2). Aby zůstal ve skoseném rohu plastového otvoru. (Je-li váš výrobek vybavený vnitřním skleněným panelem). Vnitřní skleněnou tabuli (2) je nutno instalovat do plastového otvoru u nejnižší skleněné tabule (1).
6. Při instalaci vnitřní skleněné tabule (1), zkontrolujte, zda potištěná strana tabule směřuje k nejnižší skleněné tabuli. Je nutné usadit dolní rohy všech vnitřních skleněných tabulí (1) do dolních plastových otvorů.
7. Zatačte plastovou část k rámu, dokud nezacvakne.

Výměna vnitřní žárovky



NEBEZPEČÍ:

Před výměnou žárovky trouby zkontrolujte, zda je výrobek odpojen a vychladl, aby nedošlo k úrazu elektrickým proudem. Horké povrchy mohou způsobovat popáleniny!



Poloha žárovky se může lišit proti obrázku.



Žárovka použitá v tomto spotřebiči není vhodná k osvětlení místnosti. Zamýšleným účelem této žárovky je pomoci uživateli vidět na potraviny.



Žárovky použité v tomto spotřebiči musí vydržet extrémní fyzické podmínky, např. teploty nad 50 °C.



V této troubě se používá žárovka s výkonem menším než 40 W, výškou menší než 60 mm, průměrem menším než 30 mm nebo halogenovou žárovkou s objímkou typu G9, výkonem menším než 60 W. Žárovky jsou vhodné pro provoz při teplotách nad 300 ° C. Lampsy do trouby lze získat od autorizovaných servisních zástupců nebo techniků s licencií.

Pokud je vaše trouba vybavena kulatou

žárovkou:

1. Odpojte výrobek na napájení.
2. Sejměte skleněný kryt otočením proti směru hodinových ručiček.

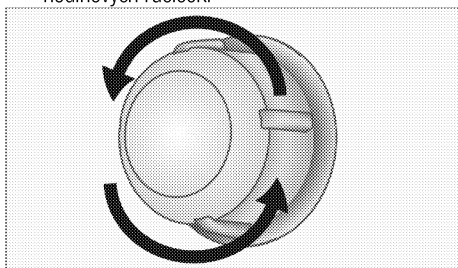

3. Jestliže je vaše světlo v troubě typu (A), který je vyobrazen níže, vyjměte světlo otočením (viz obrázek) a vyměňte ho. Jestliže je světlo typu (B), zatáhněte a vyjměte světlo (viz obrázek) a vyměňte ho.

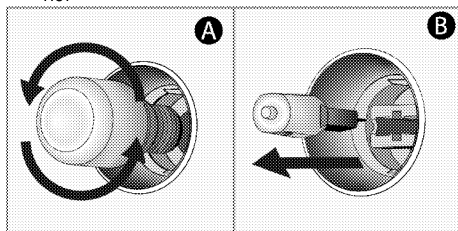

4. Nainstalujte skleněný kryt.

8 Odstraňování potíží

Z trouby za provozu vychází pára.

- Je normální, že při provozu uniká pára. >>> *Nejde o závadu.*

Při zahřívání a ochlazování výrobek vydává kovový zvuk.

- Když se zahřejí kovové součástky, mohou se rozpinat a způsobovat hluk. >>> *Nejde o závadu.*

Výrobek nehrřeje.

- Hlavní pojistka je vadná nebo uvolněná. >>> *Zkontrolujte pojistky v pojistkové skříni. Pokud je to nutné, vyměňte je nebo znovu aktivujte.*
- Výrobek není zapojen do (uzemněné) zásuvky. >>> *Zkontrolujte zapojení zástrčky.*

Světlo trouby nefunguje.

- Je vadná žárovka v troubě. >>> *Vyměňte žárovku v troubě.*
- Elektrina je odpojená. >>> *Zkontrolujte, zda je připojená elektrina. Zkontrolujte pojistky v pojistkové skříni. Pokud je to nutné, vyměňte je nebo znovu aktivujte.*

Trouba nehrřeje.

- Možná není nastavena na určitou funkci pečení nebo teplotu. >>> *Nastavte troubu na určitou funkci pečení nebo teplotu.*
- V typech vybavených časovačem není nastaven časovač. >>> *Nastavte čas. (U výrobků s mikrovlnnou troubou časovač řídí pouze mikrovlnnou troubu.)*
- Elektrina je odpojená. >>> *Zkontrolujte, zda je připojená elektrina. Zkontrolujte pojistky v pojistkové skříni. Pokud je to nutné, vyměňte je nebo znovu aktivujte.*

Chybí zapalovací jiskra.

- Není proud. >>> *Zkontrolujte pojistky v pojistkové skříni.*
- Čas není nastaven. >>> *Nastavte čas.*

Není plyn.

- Je uzavřený hlavní přívod plynu. >>> *Otevřete přívod plynu.*
- Plynová trubka je ohnutá. >>> *Nainstalujte plynovou trubku správně.*

Hořáky nehoří správně nebo vůbec.

- Hořáky jsou špinavé. >>> *Vyčistěte součásti hořáku.*
- Hořáky jsou vlhké. >>> *Osušte součásti hořáku.*
- Víčko hořáku není namontováno bezpečně. >>> *Namontujte víčko hořáku bezpečně.*
- Je uzavřený přívod plynu. >>> *Otevřete přívod plynu.*
- Plynová bomba je prázdná (při používání LPG). >>> *Vyměňte plynovou bombu.*

(V typech s časovačem) Displej hodin bliká nebo svítí symbol hodin.

- Došlo k výpadku energie. >>> *Nastavte čas/Přístroj vypněte a znovu zapněte.*



Pokud nemůžete odstranit poruchu ani poté, co jste postupovali podle pokynů obsažených v této části, obraťte se na autorizovaného servisního pracovníka nebo prodejce, u něhož jste výrobek zakoupili. Nikdy se nepokoušejte opravovat vadný výrobek sami.



ZÁKAZNICKÉ CENTRUM BEKO

BEKO SPÓLKA AKCYJNA, organizační složka, Bucharova 1423/6, 158 00 Praha 5 - Stodůlky

7 dní v týdnu od 8:00 do 18:00

poradí nebo pomůže vyřešit záruční, případně pozáruční opravy výrobků Beko

tel. kontakt	222 525 222
tel. kontakt	800 350 333
e-mail	zakaznickecentrum@bekosa.cz
online objednávka opravy spotřebiče	www.bekocr.cz
5 let záruky - podmínky a registrace	www.bekocr.cz

ZÁRUČNÍ PODMÍNKY ČR

- a) Platný a čitelný prodejní doklad, který obsahuje datum prodeje, model spotřebiče a označení prodejce, opravňuje uživatele využít záruku na výrobek v souladu s ustanoveními Občanského zákoníku, v platném znění.
- b) Není-li stanoveno jinak, je záruční doba na výrobek 24 měsíců. Začíná plynout ode dne převzetí věci kupujícím vyjma případu, kdy je nutné uvedení do provozu oprávněnou firmou. V tom případě začne záruční doba plynout ode dne uvedení výrobku do provozu.
- Výrobky vyžadující odborné zapojení: plynové a kombinované sporáky a varné desky, dále všechny spotřebiče, které nejsou vybaveny původním elektrickým kabelem zakončeným vidlicí. Zapojení spotřebiče je službou hrazenou zákazníkem. Potvrzení je nutné uschovat. Dovozece nezodpovídá za poškození či škody vzniklé chybnou instalací nebo chybným zapojením výrobku.
- c) Záruka vyplývající z těchto záručních podmínek může být uplatněna pouze na území České republiky a **týká se pouze a výhradně spotřebičů dovozených do ČR prostřednictvím naší společnosti, BEKO SPÓLKA AKCYJNA, organizační složka, Bucharova 1423/6, 158 00 Praha 5 - Stodůlky, která je oficiálním zastoupením značky Beko pro Českou republiku.**
- d) Záruka je poskytována kupujícím (konečnému spotřebiteli) v souladu se zákonem č. 634/1992 Sb., o ochraně spotřebitele v platném znění, na výrobek sloužící běžnému používání v domácnosti. Výrobek není určen k průmyslovému použití a poskytování služeb. Spotřebiče, které nejsou používány v domácnosti, nejsou předmětem záruky (hotelová, školská a restaurační zařízení, úklidové firmy atd.)
- e) Práva ze zodpovědnosti za vady výrobku se uplatňují u prodávajícího. Záruční oprava se vztahuje výhradně na závady, které vzniknou v době platnosti záruční lhůty a to výrobní vadou. Takto vzniklé závady je oprávněn odstranit pouze autorizovaný servis.
- O odstranění vad výrobku v záruční lhůtě je kupující oprávněn požádat prodejce nebo **Zákaznické centrum Beko** na telefonním čísle: 222 525 222, 800 350 333 nebo online na <https://www.bekocr.cz/objednavka-opravy-spotrebice>
- f) Zákazník musí pro objednání opravy nahlásit datum zakoupení, model spotřebiče, výrobní a produktové číslo, které se nachází na výrobním štítku každého spotřebiče. Bez nahlášení těchto údajů nebude moci být požadavek zákazníka na bezplatnou opravu vyřešen. Zákazník je také dále povinen poskytnout autorizovanému servisu součinnost potřebnou k ověření existence případně odstranění reklamované vady.

- g) Při návštěvě servisního technika kupující prokáže existenci záruky předložením čitelného prodejního dokladu nebo certifikátu 5 let záruky Beko. Po provedení záruční opravy jsou autorizovaná servisní střediska nebo prodávající povinni vydat kupujícímu čitelnou kopii opravného listu nebo doklad o uplatnění práva záruky a době trvání opravy. Po dobu záruky je kupující povinen uschovávat veškeré doklady související s koupí a servisem výrobku.
Opravní list slouží k prokázání práv kupujícího, proto je ve vlastním zájmu kupujícího si zkontrolovat před podpisem veškeré údaje. Záruční lhůta se v případech, kdy závada znemožnila používání výrobku, prodlužuje o dobu, kdy kupující uplatnil nárok na záruční opravu u autorizovaného střediska až do dne převzetí opraveného výrobku.
- h) Výrobek musí být instalován a provozován podle návodu k obsluze a platných norem. Funkce chladniček, mrazniček a jejich kombinací je zaručena při okolní teplotě od +10°C do +32°C.
- i) Touto zárukou nejsou dotčena práva kupujícího, která se ke koupi věci váží podle zvláštních právních předpisů.
- j) Společnost BEKO SPÓLKA AKCYJNA, organizační složka, Bucharova 1423/6, 158 00 Praha 5 – Stodůlky nabízí spotřebitelům na vybrané modely prodlouženou záruku vcelkové délce trvání 5 let. Předmětem této nadstandardní záruky je bezplatné odstraňování výrobních vad po dobu následujících 36 měsíců od skončení zákonné dvouleté záruční lhůty. Podmínkou získání certifikátu prodloužené záruky je splnění veškerých podmínek uvedených na www.bekocv.cz.
O odstranění vad výrobku v prodloužené záruční lhůtě je kupující oprávněn požádat Zákaznické centrum Beko na telefonním čísle: 222 525 222, 800 350 333 nebo online na <https://www.bekocv.cz/objednavka-opravy-spotrebice>.
Při opravě v rámci prodloužené záruky je uživatel povinen autorizovanému servisu předložit platný certifikát prodloužené záruky a prodejní doklad.
- k) V době trvání prodloužené záruky bude oprávněná reklamace řešena opravou nebo dodáním náhradního dílu. V případě neodstranitelné vady zajistí dopravce přímo u zákazníka výměnu výrobku za nový. Nárok na výměnu uplatňuje zákazník po zaslání všech potřebných dokladů (platný certifikát, doklad o zakoupení, vyjádření servisního technika) na e-mail reklamace@bekocv.cz nebo poštou na adresu BEKO SPÓLKA AKCYJNA, organizační složka, Bucharova 1423/6, 158 00 Praha 5 – Stodůlky. Spotřebitel nemá právo v průběhu prodloužené záruky na vrácení kupní částky. Uplatnění práva na bezplatné odstraňování výrobních vad podléhá zde uvedeným všeobecným záručním podmínkám.

Právo na uplatnění záruky zaniká pokud:

- Není výrobek používán v souladu s návodem;
- Došlo k mechanickému poškození výrobku cizím zaviněním, při nesprávné údržbě nebo jiným zanedbáním péče o výrobek;
- Byl na výrobku proveden neodborný zásah neoprávněnou osobou;
- Plynové spotřebiče nebo spotřebiče s napájením 400V nebyly uvedeny do provozu odbornou firmou;
- Došlo k mechanickému poškození při přepravě;
- Je vada způsobená vnějšími podmínkami, jako jsou např. poruchy v elektrické síti nebo vadná bytová instalace, nevhodnými provozními podmínkami, poškození živlem;
- Je výrobek vadný z důvodu použití neoriginálního příslušenství a náhradních dílů;
- Kuchyňská linka, do které je výrobek zabudovaný, nespĺňuje potřebné technické parametry;
- Záruka se dále nevztahuje na preventivní údržbu popsanou v návodu k obsluze, popřípadě závady způsobené nevhodnou manipulací, na opotřebení vzniklé běžným používáním, na mechanické poškození skleněných a plastových komponentů;
- Záruka se nevztahuje na návštěvu technika za účelem poradenství, preventivní kontrolu stavu spotřebiče, výměnu náhradního dílu, který nevyžaduje odborný zásah, záměna směru otevírání dveří chladniček a sušiček.

beko

Rúra

Používateľská príručka

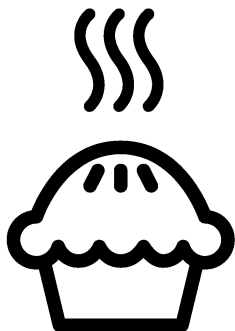

SK

Túto príručku si prečítajte ako prvú!

Vážení zákazníci,

Ďakujeme, že ste si vybrali výrobok Beko. Dúfame, že sa dočkáte tých najlepších výsledkov od výrobku, vyrobeného vo vysokej kvalite a s najmodernejšími technológiami. Preto vám odporúčame, aby ste si túto používateľskú príručku a iné sprievodné dokumenty prečítali pred použitím výrobku celé a aby ste si ich odložili pre referenciu v budúcnosti. Ak rúru prevediete na inú osobu, dajte tejto osobe aj užívateľskú príručku. Riadte sa všetkými varovaniami a informáciami užívateľskej príručky.

Pamätajte si, že táto užívateľská príručka sa môže vzťahovať aj na niektoré ďalšie modely. Rozdiely medzi modelmi sú v príručke presne vymedzené.

Vysvetlivky k symbolom

V celej užívateľskej príručke sa používajú nasledujúce symboly:

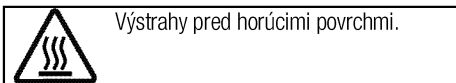
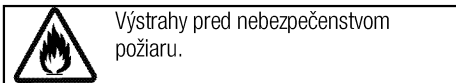
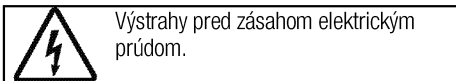
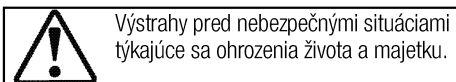
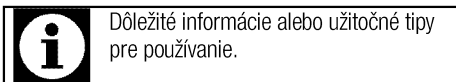

Arçelik A.Ş.
Karaağaç caddesi No:2-6
34445 Sütlüce/Istanbul/TURKEY
Made in TURKEY

1 Dôležité pokyny týkajúce sa bezpečnosti a životného prostredia

Všeobecná bezpečnosť	4
Bezpečnosť pri práci s plynom	4
Elektrická bezpečnosť	6
Bezpečnosť produktu	7
Zamýšľané použitie	9
Bezpečnosť detí	9
Likvidácia starého výrobku	9
Likvidácia obalového materiálu	9

2 Všeobecné informácie **10**

Prehľad	10
Obsah balenia	11
Technické parametre	12
Tabuľka vstrekovačov	13

3 Montáž **14**

Pred montážou	14
Montáž a pripojenie	15
Zmena plynu	18
Budúca preprava	19

4 Prípravy **20**

Tipy na šetrenie energiou	20
Prvé použitie	20
Nastavenie času	20
Prvé čistenie výrobku	20
Prvé zahriatie	20

5 Používanie platne **22**

0/Všeobecné informácie o varení	22
Používanie platní	22

6 Práca s rúrou **24**

Všeobecné informácie o pečení, opekaní a grilovaní	24
Práca s elektrickou rúrou	24
Prevádzkové režimy	25
Používanie hodín rúry	26
Harmonogramy varenia	28
Prevádzka grilu	30
Varné harmonogramy pre grilovanie	30

7 Údržba a starostlivosť **31**

Všeobecné informácie	31
Čistenie platne	31
Čistenie ovládacieho panela	31
Čistenie rúry	32
Odstránenie dvierok rúry	32
Odstránenie vnútorného skla dvierok	33
Výmena žiarovky v rúre	34

8 Riešenie problémov **35**

1 Dôležité pokyny týkajúce sa bezpečnosti a životného prostredia

Táto časť obsahuje bezpečnostné pokyny, ktoré vám pomôžu predísť riziku zranenia a poškodenia majetku. Porušenie týchto pokynov môže viesť k zrušeniu záruky.

Všeobecná bezpečnosť

- Tento spotrebič nesmie byť používaný deťmi vo veku menej ako 8 rokov a osobami so zníženými fyzickými, zmyslovými alebo duševnými schopnosťami alebo osobami s nedostatkom skúseností a znalostí, ak nie sú pod dozorom zodpovednej osoby alebo ak nedostanú pokyny týkajúce sa bezpečného používania spotrebiča alebo nerozumejú možným rizikám. Deti sa so spotrebičom nesmú hrať. Čistenie a užívateľská údržba stroja nesmie byť vykonávaná deťmi bez dozoru.
- Spotrebič nie je určený na použitie osobami (vrátane detí) so zníženými fyzickými, senzorickými alebo duševnými schopnosťami alebo bez nedostatku skúseností, bez toho, aby boli pod dohľadom alebo preškolení. Deti sa so spotrebičom nesmú hrať.
- Ak výrobok dáte niekomu inému na osobné využitie alebo využitie z druhej ruky, mali by ste mu dať aj návod na použitie, štítky

produktov a ďalšie relevantné dokumenty a súčasti.

- Nikdy neumiestňujte produkt na podlahu, na ktorej je koberec. Inak, by nedostatok prúdenia vzduchu pod spotrebičom mohol spôsobiť prehriatie elektrických častí. Čo vedie k problémom s Vaším spotrebičom.
- Montáž a opravu musia vždy vykonávať autorizovaní servisní technici. Výrobca nebude zodpovedný za škody, ktoré majú pôvod v postupoch, ktoré vykonajú neoprávnené osoby a môže to mať za následok zrušenie záruky. Pred montážou si pozorne prečítajte tieto pokyny.
- Ak je výrobok chybný alebo ak má akékoľvek viditeľné poškodenie, nepoužívajte ho.
- Po každom použití skontrolujte, či je funkčný gombík vypnutý.

Bezpečnosť pri práci s plynom

- Všetky práce na plynových zariadeniach a systémoch môžu vykonávať iba autorizovanými kvalifikovanými odborníkmi.
- Pred montážou sa uistite, že podmienky miestnej distribúcie (typ a tlak plynu) sú v súlade s nastavením spotrebiča.
- Tento spotrebič nie je pripojený k prístroju na odstránenie horľavých produktov. Mal by byť

namontovaný a pripojený v súlade s aktuálnymi predpismi k montáži. Zvláštnu pozornosť by ste mali venovať príslušným požiadavkám týkajúcim sa vetrania. Pozrite si časť *Pred montážou, strana 14*

- UPOZORNENIE: Používanie plynového spotrebiča na varenie spôsobuje tvorbu tepla a vlhkosti v miestnosti, v ktorej je nainštalovaný. Zaistite dostatočné vetranie kuchyne: uchovajte otvorené prirodzené vetracie otvory alebo nainštalujte mechanické vetracie zariadenie (mechanický odsávací kryt). Dlhodobé intenzívne používanie spotrebiča môže vyžadovať dodatočné vetranie, napríklad v prípade prítomnosti zvýšenú úroveň mechanickej ventilácie.
- Plynové spotrebiče a systémy musia byť pravidelne kontrolované, či fungujú správne. Regulátor, hadicu a ich svorky musíte pravidelne kontrolovať a vymieňať v intervaloch odporúčaných výrobcom alebo v prípade potreby.
- Pravidelne čistite plynové horáky. Plamene by mali byť modré a horieť rovnomerne.
- Tento produkt by sa mal používať v miestnostiach s osadeným, správne nastaveným a funkčným snímačom oxidu uhoľnatého.

Uistite sa, či snímač oxidu uhoľnatého správne funguje a je zabezpečená jeho pravidelná údržba. Snímač oxidu uhoľnatého musí byť osadený maximálne 2 metre od produktu.

- V plynových spotrebičoch sa vyžaduje dobré horenie. V prípade nedokonalého horenia sa môže vytvárať oxid uhoľnatý (CO). Oxid uhoľnatý je bezfarebný plyn bez zápachu, ktorý je veľmi jedovatý a ktorý má smrtiaci účinok dokonca už aj v malých dávkach.
- Požadujte od vášho miestneho dodávateľa plynu informácie o núdzových telefónnych číslach pre prípad poruchy plynu a informácie o bezpečnostných opatreniach.

Čo robiť, keď cítite plyn

- Nepoužívajte otvoreni plameň a nefajčite. Nepoužívajte žiadne elektrické tlačidlá (napr. tlačidlo svetla, zvonček na dverách atď.) Nepoužívajte pevné ani mobilné telefóny. Riziko vibuchu a otravy!
- Zatvorte všetky ventily na plynových spotrebičoch a plynomeroch.
- Otvorte dvere a okná.
- Skontrolujte všetky hadice a pripojenia, či sú tesné. Ak stále cítite plyn, opustite byt.
- Upozornite susedov.
- Zavolajte hasičov. Použite telefón mimo domu.

- Opätovne nevstupujte na pozemok, pokiaľ vám nebude oznámené, že je to bezpečné.

Elektrická bezpečnosť

- Ak má produkt poruchu, nemal by sa obsluhovať, kým ho neopraví autorizovaný servisný technik. Hrozí riziko zásahu elektrickým prúdom!
- Len pripojte výrobok k uzemnenej zásuvke/sieti s napätím a ochranou ako je to uvedené v časti „Technické špecifikácie“. Ak používate výrobok s transformátorom alebo bez neho, montáž uzemnenia prenechajte na kvalifikovaného elektrikára. Naša spoločnosť nebude niesť zodpovednosť za žiadne problémy spôsobené neuzemnením v súlade s miestnymi predpismi.
- Výrobok nikdy neumývajte rozptýlením alebo nalievaním vody naň! Hrozí riziko zásahu elektrickým prúdom!
- zástrčky sa nikdy nedotýkajte mokrými rukami! Nikdy neodpájajte vytiahnutím kábla, vždy vytiahnite uchopením zástrčky.
- Výrobok sa počas montáže, údržby a postupov čistenia a opravy musí odpojiť.
- Ak je kábel sieťového pripojenia pre výrobok poškodený, musí ho vymeniť výrobca, jeho servisný agent alebo podobne kvalifikovaná osoba, aby sa predišlo rizikám.
- Zariadenie sa musí namontovať tak, aby sa úplne mohlo odpojiť od siete. Oddelenie sa musí zabezpečiť buď sieťovou zástrčkou alebo spínačom zabudovaným do pevnej elektrickej inštalácie v súlade s montážnymi predpismi.
- Počas používania sa zadná stena rúry zohrieva. Uistite sa, že pripojenie elektriny/plynu sa nedotýka zadného povrchu, inak sa spojenia môžu poškodiť.
- Nedovoľte, aby sa sieťový kábel zachytil medzi dvierka rúry a rám, ani ho nenasmerujte cez horúce povrchy. Inak sa izolácia káblov môže roztaviť a spôsobiť požiar v dôsledku skratu.
- Všetky práce na elektrických zariadeniach a systémoch by mali vykonávať iba autorizovaní kvalifikovaní odborníci.
- V prípade akéhokoľvek poškodenia vypnite prístroj a odpojte ho od sieťového zdroja. Aby ste tak urobili, vypnite poistky v domácnosti.
- Uistite sa, že menovitý výkon hodnota poistky je kompatibilný s výrobkom.

Bezpečnosť produktu

- **VÝSTRAHA:** Spotrebič a jeho prístupné časti sa môžu počas používania veľmi zohriať. Dávajte pozor, aby ste sa nedotkli výhrevných prvkov. Deti vo veku do 8 rokov udržiavajte mimo dosah, okrem prípadu, že na ne neustále dozeráte.
- Výrobok nikdy nepoužívajte v prípade, keď máte ovplyvnený úsudok alebo koordináciu po požití alkoholu a/alebo liekov.
- Ak v riadoch používate alkoholické nápoje, dávajte pozor. Alkohol sa pri vysokých teplotách vyparuje a môže spôsobiť požiar, pretože sa môže vznietiť, ak príde do styku s horúcimi povrchmi.
- Nekladte žiadne horľavé látky do blízkosti produktu, pretože bočné strany sa počas používania zohrejú.
- Počas používania sa spotrebič zohreje. Dávajte pozor, aby ste sa nedotkli výhrevných prvkov vo vnútri rúry.
- Nezakrývajte žiadny z vetracích otvorov.
- V rúre neohrievajte uzatvorené konzervy a sklenené poháre. Tlak, ktorý sa v plechovke/pohári nahromadí, môže spôsobiť, že pohár praskne.
- Nekladte pekáče, riad alebo hliníkové fólie priamo na dno rúry. Nahromadenie tepla môže poškodiť dno rúry.

- Na čistenie sklenených dvierok rúry nepoužívajte silné abrazívne čistiace prostriedky ani ostré kovové škrabky, pretože môžu poškriabať povrch, čoho dôsledkom môže byť rozbitie skla.
- Na čistenie zariadenia nepoužívajte parné čističe, pretože by to mohlo spôsobiť zásah elektrickým prúdom.
- (Líši sa v závislosti od modelu produktu.)
Správne umiestnenie drôtenej poličky a plechu na drôtené podstavce
Je dôležité, aby ste správne umiestnili drôtenú poličku a/alebo plech na podstavec. Drôtenú poličku alebo plech zasunú medzi 2 vodiace lišty a skôr, ako naň položíte jedlo, uistite sa, že je v rovnováhe (pozrite si nasledujúci obrázok).

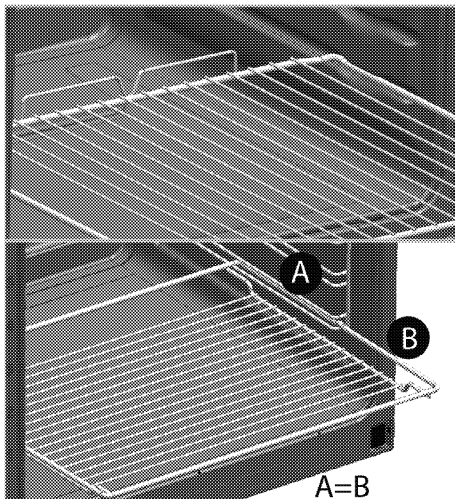

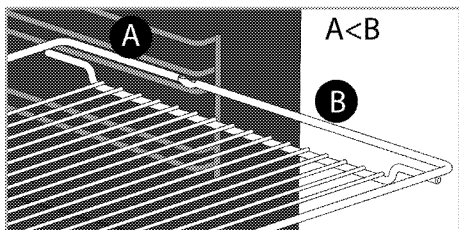

- Ak je sklo na predných dverkách odstránené alebo prasknuté, výrobok nepoužívajte.
- Keď vkladáte alebo vyberáte nádoby do alebo z horúcej rúry, používajte vždy teplovzdorné rukavice určené na použitie v rúre.
- Papier na pečenie dajte do pekáča alebo do príslušenstva rúry (plech, gril, atď.) spoločne s jedlom a potom všetko zasuňte do predhriatej rúry. Odstráňte časti papiera na pečenie prečnievajúce okraje pekáča alebo príslušenstvo, aby ste predišli nebezpečenstvu kontaktu s vykurovacími telesami v rúre. Papier na pečenie nikdy nepoužívajte pri teplote prekračujúcej uvedenú hodnotu na obale papiera na pečenie. Papier na pečenie nedávajte priamo na dno rúry.
- **VÝSTRAHA:** Než začnete lampu vymieňať, uistite sa, že napájací kábel spotrebiča je odpojený alebo istič je vypnutý, aby ste tak predišli možnosti elektrického šoku.
- Horný kryt nezatvárajte pred ochladením varných platní alebo horákov.
Horný kryt pred jeho otvorením utrite do sucha, aby ste zabránili

úniku vody do zadných a vnútorných častí rúry.

- Spotrebič nesmie byť inštalovaný za ozdobnými dverkami, aby sa zabránilo prehriatiu.
- Produkt musí byť umiestnený priamo na podlahe. Nesmie byť položený na podstavec, ani na stojan.
- **VÝSTRAHA:** Varenie na platni s tukom alebo olejom môže byť bez dozoru nebezpečné alebo môže spôsobiť požiar. NIKDY sa nepokúšajte uhasiť oheň vodou, ale spotrebič vypnite a potom oheň prikryte, napr. s pokrievkou alebo hasiacim rúškom.
- **UPOZORNENIE:** Proces varenia musí byť pod dohľadom. Krátkodobý proces varenia musia byť pod dohľadom nepretržite.
- **VÝSTRAHA:** Nebezpečenstvo ohňa: Na varnom povrchu neskladujte žiadne predmety.

Záruka produktu voči požiaru

- Uistite sa, že zástrčka zapojená v zásuvke tak aby nedošlo k iskreniu.
- Nepoužívajte poškodené, zrezané alebo nadpojené káble, výnimkou sú iba originálne káble.
- Uistite sa, že v zásuvke, do ktorej bude produkt pripojený nie je vlhko.
- Uistite sa, že plynové pripojenie je nainštalované tak, aby nedošlo k úniku plynu.

Zamýšľané použitie

- Tento výrobok je navrhnutý na používanie v domácnosti. Komerčné využitie nie je prípustné.
- UPOZORNENIE: Tento spotrebič je určený len na varenie. Nesmie sa používať na iné účely, napríklad na vykurovanie miestnosti.
- Tento výrobok sa nesmie používať na ohrievanie tanierov pod grilom, na sušenie uterákov, utierok atď. tak, že ich zavesíte na rúčky a na vykurovacie účely.
- Výrobca nebude zodpovedný za žiadne škody spôsobené nesprávnym používaním alebo manipuláciou.
- Rúra sa môže používať na odmrazovanie, pečenie, opekanie a grilovanie jedla.

Bezpečnosť detí

- VÝSTRAHA: Prístupné časti môžu byť počas použitia horúce. Uchovajte z dosahu malých detí.
- Obalové materiály sú pre deti nebezpečné. Obalové materiály držte mimo dosahu detí. Likvidujte všetky časti balenia v súlade s predpismi o životnom prostredí.
- Elektrické a/alebo plynové výrobky sú pre deti nebezpečné. Držte deti mimo dosahu výrobku, keď pracuje a nedovoľte deťom, aby sa s výrobkom hrali.

- Nad spotrebič neukladajte žiadne veci, na ktoré by deti mohli dosiahnuť.
- Keď sú dvierka otvorené, nekladajte na spotrebič žiadne ťažké predmety a nedovoľte deťom sedieť na spotrebiči. Môže sa prevrátiť alebo sa môžu poškodiť pánty dvierok.

Likvidácia starého výrobku

V súlade so smernicou o odpadoch z elektrických a elektronických zariadení a zneškodňovaní odpadov:



Tento produkt je v súlade so smernicou o odpadoch z elektrických a elektronických zariadení EÚ (2012/19/EÚ) Tento produkt obsahuje symbol triedeného odpadu pre odpadové elektrické a elektronické vybavenie (WEEE).

Tento produkt bol vyrobený z vysoko kvalitných častí a materiálov, ktoré môžu byť znovu použité a sú vhodné na recykláciu. Na konci životnosti odpad z produktu neodstraňujte s bežným odpadom z domácnosti ani s iným odpadom. Recyklujte ho v zbernom mieste určenou na recykláciu elektrického a elektronického vybavenia. Pre zistenie informácií o zberných miestach kontaktujte miestne úrady.

V súlade s Obmedzením používania niektorých nebezpečných látok v elektrických a elektronických zariadeniach:

Tento produkt bol zakúpený v súlade so smernicou o odpadoch z elektrických a elektronických zariadení EÚ (2011/65/EÚ) Neobsahuje žiadne nebezpečné alebo zakázané materiály špecifikované smernicou.

Likvidácia obalového materiálu

- Obalové materiály sú pre deti nebezpečné. Obalové materiály uchovávajúte na bezpečnom mieste, mimo dosahu detí. Obalové materiály výrobku sú vyrobené z recyklovateľných materiálov. Riadne ich zlikvidujte a roztriedte v súlade s pokynmi na recykláciu odpadu. Nelikvidujte ich spolu s bežným odpadom z domácnosti.

2 Všeobecné informácie

Prehľad

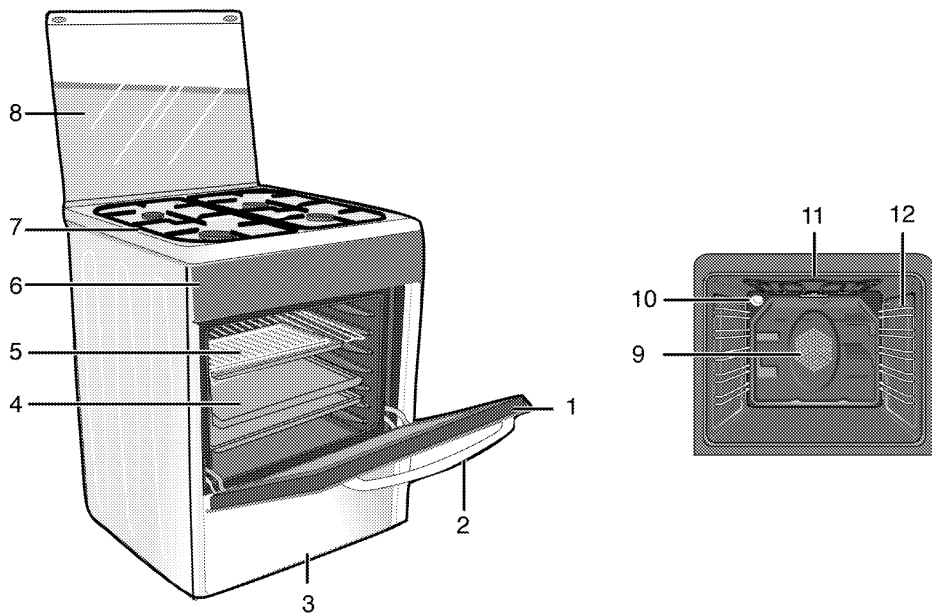

- | | | | |
|---|-----------------|----|--|
| 1 | Predné dverka | 7 | Platňa horáka |
| 2 | Rúčka | 8 | Horný kryt |
| 3 | Spodná zásuvka | 9 | Motor ventilátora (za oceleovou platňou) |
| 4 | Plech | 10 | Svetlo |
| 5 | Drôtená polička | 11 | Horný ohrevný prvok |
| 6 | Ovládací panel | 12 | Polohy políc |

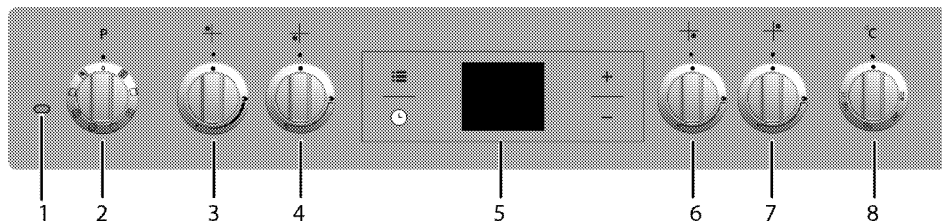

- | | | | |
|---|----------------------------|---|-----------------------------|
| 1 | Svetlo termostatu | 5 | Digitálny časovač |
| 2 | Funkčný gombík | 6 | Pomocný horák Vpredu vpravo |
| 3 | Normálny horák Vzadu vľavo | 7 | Normálny horák Vzadu vpravo |
| 4 | Rýchly horák Vpredu vľavo | 8 | Gombík termostatu |

Obsah balenia



Dodané príslušenstvo sa môže odlišovať v závislosti od modelu produktu. Všetko príslušenstvo popísané v používateľskej príručke sa s vaším produktom nemusí dodávať.

1. Používateľská príručka

2. Štandardný plech

Používa sa pre cestoviny, mrazené jedlá a veľké pečenie.

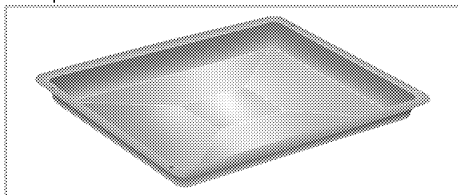

3. Hlboký plech

Používa sa pre cestoviny, veľké pečenie, šťavnaté jedlá a na zachytávanie tuku počas grilovania.

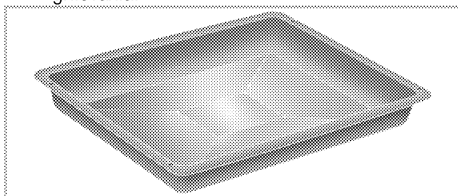

4. Drôtená mriežka

Používa sa na opekánie a na polozenie pokrmov, ktoré budete piecť, opekať alebo variť v misách na požadovaný podstavec.

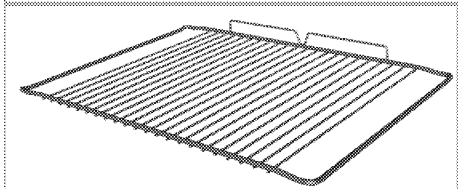
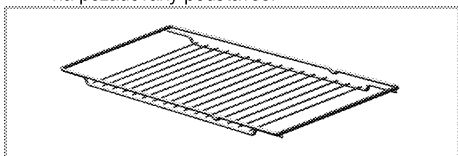

5. Správne umiestnenie drôtenej poličky a plechu na teleskopické podstavce (Táto funkcia je voliteľná. Vo vašom produkte nemusí existovať.)

Teleskopické podstavce vám umožňujú jednoduché vkladanie a vyberanie plechov a drôtenej poličky.

Pri používaní plechu a drôtenej poličky s teleskopickými podstavcami sa ubezpečte, že kolíky v zadnej časti teleskopického podstavca zapadli na okraje drôtenej poličky a plechu.

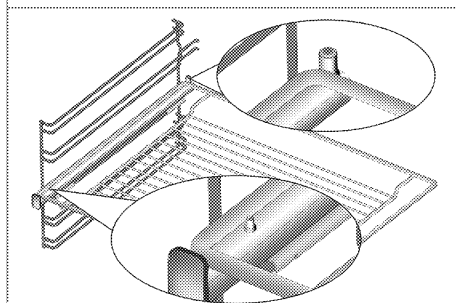
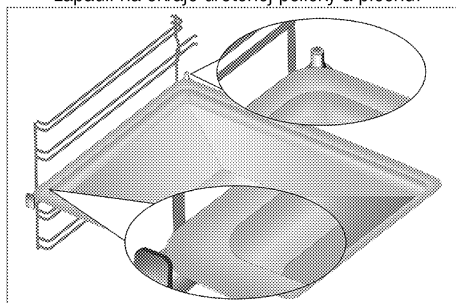



Technické parametre

VŠEOBECNÉ	
Vonkajšie rozmery (výška/šírka/hĺbka)	850 mm/600 mm/600 mm
Napätie/frekvencia	220-240 V ~ 50 Hz
Celkový príkon	2.4 kW
Typ kábla/prierez	min.H05VV-FG 3 x 1,5 mm ²
Kategória plynového výrobku	Kat II 2ELs3B/P / Cat II 2H3+ / Cat II 2H3B/P / Cat I 2H
Typ plynu/tlak plynu	NG 20/20 mbar
Celková spotreba plynu	7.9 kW
Prepočet typu/tlaku plynu ^S	NG G 2.350/13 mbar
- voliteľné	LPG G 30/37 mbar - LPG G 30/28-30 mbar - Propán 31 /37 mbar - NG 20 /10 mbar - NG 20 /13 mbar
PLATŇA	
Horáky	
Vzadu vľavo	Normálny horák
Výkon	2 kW
Vpredu vľavo	Rýchly horák
Výkon	2.9 kW
Vpredu vpravo	Pomocný horák
Výkon	1kW
Vzadu vpravo	Normálny horák
Výkon	2 kW
RÚRA/GRIL	
Hlavná rúra	Multifunkčná rúra
Vnútorné osvetlenie	15-25 W
Príkon grilu	2.2 kW

Základy: Informácie na energetickom štítku elektrických rúr sú udávané v súlade s normou EN 60350-1 / IEC 60350-1. Tieto hodnoty sú určené pri štandardnom zažatí s funkciami ohrievača z dolnej a hornej strany alebo ohrievania za pomoci ventilátora (ak je súčasťou výrobku).

Trieda energetickej účinnosti je určená v súlade s nasledujúcim stanovením priorít, v závislosti od toho, či má výrobok podstatné funkcie, alebo nie. 1 - Varenie s ekologickým ventilátorom, 2- Varenie s turboventilátorom, 3 - Turbovarenie, 4 - Dolné/horné ohrievanie za pomoci ventilátora, 5 - Horné a dolné ohrievanie.

	Technické parametre sa môžu zmeniť bez predchádzajúceho upozornenia za účelom zlepšenia kvality výrobku.
	Obrázky v tejto príručke sú schematické a nemusia sa úplne zhodovať s vaším výrobkom.

	Hodnoty uvedené na štítkoch produktov alebo v sprievodnej dokumentácii boli dosiahnuté v laboratórnych podmienkach v súlade s príslušnými normami. V závislosti od prevádzkových podmienok a podmienok okolitého prostredia výrobku sa tieto hodnoty môžu líšiť.
---	--

Tabuľka vstrekoávačov

Umiestnenie zóny platne	2 kW Vzadu vľavo	2.9 kW Vpredu vľavo	1kW Vpredu vpravo	2 kW Vzadu vpravo
Typ plynu / tlak plynu				
G 20/10 mbar	125	155	90	125
G 20/20 mbar	103	115	72	103
G 30/28-30 mbar	72	87	50	72
G 30/37 mbar	66	80	47	66
G2.350/13mbar	131	165	95	131
G 31/ 37 mbar	72	87	50	72

Injektory, ktoré neboli dodané s vaším produktom, môžete získať od autorizovaného poskytovateľa služieb.

3 Montáž

Výrobok musí namontovať kvalifikovaná osoba podľa platných predpisov. V opačnom prípade záruka stratí platnosť. Výrobca nebude zodpovedný za škody, ktoré majú pôvod v postupoch, ktoré vykonajú neoprávnené osoby a môže to mať za následok zrušenie záruky.



Príprava miesta a montáž prívodov elektriny a plynu pre výrobok je na zodpovednosti zákazníka.



NEBEZPEČENSTVO:

Výrobok musí byť namontovaný v súlade so všetkými miestnymi plynovými a/alebo elektrickými nariadeniami.



NEBEZPEČENSTVO:

Pred montážou vizuálne skontrolujte, či na výrobku nie sú žiadne závady. Ak sú, výrobok nemontujte. Poškodené výrobky predstavujú riziko pre vašu bezpečnosť.

Pred montážou

Aby sa zaistilo, že pod zariadením sa zaistia kritické vzduchové medzery, odporúčame, aby ste toto zariadenie upevnili na pevný podklad a aby sa nožička neprepadávala do žiadneho koberca alebo mäkkej podlahy.

Kuchynská dlážka musí znieť hmotnosť zariadenia plus ďalšiu hmotnosť nádob na varenie a pečenie a potravín.

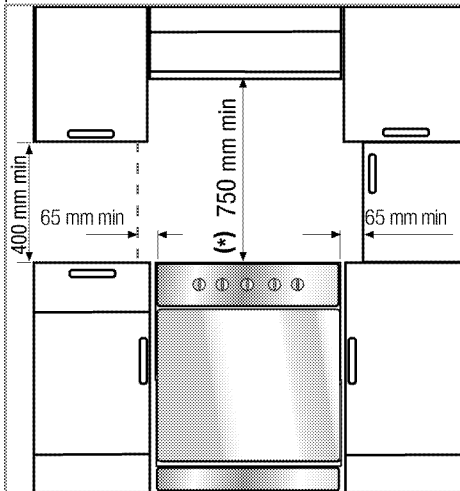

- Môže sa používať so skrinkami na obidvoch stranách, ale pri minimálnej vzdialenosti 400 mm nad úrovňou varnej dosky nechajte bočnú vôľu

65 mm medzi spotrebičom a akoukoľvek stenou, priečkou alebo vysokým kredencom.

- Môže sa tiež používať ako voľne stojaci spotrebič. Nad povrchom platne zabezpečte priestor minimálne 750 mm.
- (*) Ak sa nad sporák chystáte nainštalovať kryt sporáka, ohľadom inštaláčnej výšky (min. 650 mm) sa obráťte na pokyny od výrobcu krytu sporáka.
- Prístroj zodpovedá zariadeniu triedy 1, t.j. môžete ho umiestniť bočnou a zadnou a **jednou** bočnou stranou ku kuchynskej stene, nábytku v kuchyni alebo zariadeniu akýchkoľvek rozmerov. Kuchynský nábytok alebo zariadenie na **druhej** strane môže mať maximálne rovnakú veľkosť alebo menšiu.
- Akýkoľvek kuchynský nábytok vedľa prístroja musí byť teplovzdorný (minimálne do 100 °C).

Bezpečnostná reťaz

Ak má váš výrobok 2 bezpečnostné reťaze;

Zariadenie sa musí zabezpečiť proti nadvyváženiu pomocou dodaných dvoch reťazí na vašej rúre. Upevnite hák (1) použitím kuchynskej steny (6) a pripevnite bezpečnostnú reťaz (3) k háku cez zamykací mechanizmus (2).

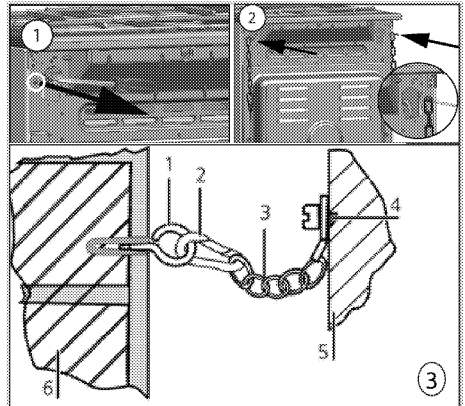

- 1 Stabilizačný hák
- 2 Zamykací mechanizmus
- 3 Bezpečnostná reťaz
- 4 Pevne upevnite reťaz k zadnej strane sporáka
- 5 Zadná strana sporáka
- 6 Kuchynská stena

Ak má váš výrobok 1 bezpečnostnú reťaz;

Zariadenie sa musí zabezpečiť proti prevráteniu pomocou reťaze, ktorá sa dodáva spolu s rúrou. Pri montáži bezpečnostnej reťaze na výrobok sa riadte nasledujúcimi pokynmi.

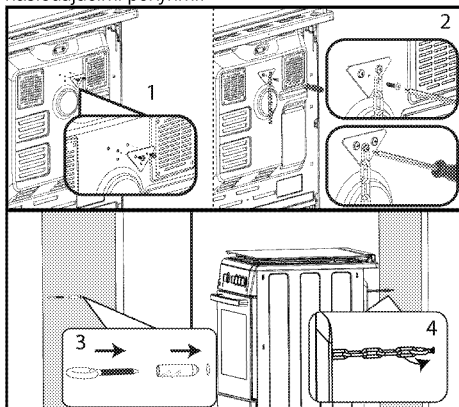

Stabilizačná reťaz má byť čo najkratšia, aby nedochádzalo k nakláňaniu rúry v smere dopredu a diagonálne, aby nedochádzalo k nakláňaniu rúry do strán.

Reťaz na stabilizáciu variča pre variče, ktoré nie sú vybavené drážkou na zaistenie konzoly.

Vetranie miestnosti

Všetky miestnosti vyžadujú otvárateľné okno, prípadne ekvivalentný prostriedok a niektoré miestnosti vyžadujú nepretržité odvetrávanie. Vzduch na horenie sa odoberá zo vzduchu v miestnosti a spaliny sa emitujú priamo do miestnosti. Dobré vetranie je základom bezpečnej prevádzky vášho prístroja.

Izby s dverami a/alebo oknami, ktoré sa otvárajú priamo do vonkajšieho prostredia

Dvere a/alebo okná, ktoré sa otvárajú priamo do vonkajšieho prostredia, musia mať úplné vetracie otvory s rozmermi špecifikovanými v tabuľke nižšie, ktorá sa určuje podľa celkového výkonu zariadenia (celková spotreba plynu prístroja je uvedená v tabuľke technickej špecifikácie tejto používateľskej príručky). Ak dvere a/alebo okná nemajú celkový vetrací otvor zodpovedajúci celkovej spotrebe plynu spotrebiča, ako je špecifikované v nižšie uvedenej tabuľke, musí byť v miestnosti určité dodatočný pevný vetrací otvor, aby sa zabezpečilo, že budú dodržané celkové minimálne požiadavky na ventiláciu vzhľadom k celkovej spotrebe plynu prístroja. Pevný vetrací otvor môže obsahovať otvory pre existujúce vzduchové štrbiny, rozmer otvoru digestora atď.

Celková spotreba plynu (kW)	min. vetrací otvor (cm ²)
0-2	100
2-3	120
3-4	175
4-6	300
6-8	400
8-10	500
10-11,5	600
11,5-13	700
13-15,5	800
15,5-17	900
17-19	1000
19-24	1250

Izby, ktoré nemajú otvárateľné dvere a/alebo okná, ktoré sa otvárajú priamo do vonkajšieho prostredia

Ak miestnosť, v ktorej je prístroj inštalovaný, nemá dvere a/alebo okno, ktoré sa otvára priamo do vonkajšieho prostredia, je potrebné vyhľadávať iné výrobky, ktoré určite poskytnú pevný neprispôsobiteľný a neuzatvárateľný vetrací otvor, ktorý zodpovedá celkovým minimálnym vetracím požiadavkám na celkovú spotrebu plynu spotrebiča, ako je uvedené v tabuľke vyššie. Rovnako je potrebné dodržiavať príslušné stavebné predpisy. Ak miestnosť alebo vnútorný priestor obsahuje viac ako jedno plynové zariadenie, musí byť nad rámec požiadaviek uvedených v tabuľke poskytnutý aj dodatočný vetrací priestor. Veľkosť dodatočnej vetracej plochy musí zodpovedať predpisom príslušných plynových prístrojov.

V spodnej hrane dverí, ktoré sa otvárajú do vnútorného prostredia v miestnosti, kde je umiestnený výrobok, musí byť zaistená minimálna medzera 10 mm. Musíte zaistiť, aby predmety, ako sú koberce, iné podlahové krytiny atď. neovplyvňovali priechod, keď sú dvere zavreté.

Sporák sa môže nachádzať v kuchyni, kuchyni/jedálni alebo obývacej izbe, ale nie v miestnosti, v ktorej sa nachádza vaňa alebo sprcha. Sporák sa nemôže inštalovať do obývacej izby, ktorá je menšia ako 20 m³. Neinštalujte tento spotrebič do miestnosti v suteréne, pokiaľ nemá otvor k povrchu aspoň na jednej strane.

Montáž a pripojenie

Produkt môžete namontovať a pripojiť jedine v súlade so zákonnými pravidlami pre montáž.



Výrobok nemontujte do blízkosti chladničiek alebo mrazničiek. Tepló, ktoré výrobok vyžaruje, bude zvyšovať spotrebu energie chladiacich spotrebičov.

- Výrobok prenášajte za pomoci najmenej dvoch osôb.
- Produkt musí byť umiestnený priamo na podlahe. Nesmie byť položený na podstavec, ani na stojan.

 Na držanie alebo prenášanie výrobku nepoužívajte dvierka a/ani rúčku. Poškodia sa dvierka, rukoväť alebo závesy.

Elektrické pripojenie

Výrobok pripojte k uzemnenej zásuvke/sieti, chránenej miniatúrnym ističom s vhodnou kapacitou tak, ako je to uvedené v tabuľke „Technické parametre“. Ak používate výrobok s transformátorom alebo bez neho, montáž uzemnenia prenechajte na kvalifikovaného elektrikára. Naša spoločnosť nezodpovedá za žiadne škody, ktoré sú spôsobené v dôsledku používania výrobku bez namontovaného uzemnenia v súlade s miestnymi predpismi.

 **NEBEZPEČENSTVO:**
Výrobok musí k sieťovému zdroju pripojiť iba autorizovaná a kvalifikovaná osoba. Záručná doba výrobku začína plynúť iba po správnej montáži.
Výrobca nebude zodpovedný za škody, ktoré majú pôvod v postupoch, ktoré vykonajú neoprávnené osoby.

 **NEBEZPEČENSTVO:**
Sieťový kábel nesmie byť stisnutý, ohnutý, ani stlačený, ani nesmie prísť do styku s horúcimi časťami výrobku.
Poškodený sieťový kábel musí vymeniť kvalifikovaný elektrikár. V opačnom prípade existuje riziko zásahu elektrickým prúdom, skratu alebo požiaru!

Údaje sieťového napájania sa musia zhodovať s údajmi uvedenými na typovom štítku výrobku. Výkonnostný štítok je viditeľný buď pri otvorení dvierok, alebo dolného krytu alebo sa nachádza na zadnej stene prístroja, v závislosti od typu prístroja. Sieťový kábel vášho výrobku musí byť v súlade s tabuľkou „Technické parametre“.

 Zástrčka sieťového kábla musí byť po montáži ľahko dostupná (nenasmerujte ju ponad platňu).

 Pri zapájaní spotrebiča treba dodržiavať národné/miestne elektrické predpisy a je potrebné použiť príslušnú zásuvku/konektor a zástrčku pre rúru. V prípade, že výkonové limity spotrebiča presahujú prenosovú kapacitu zástrčky a zásuvky/konektora, musí byť výrobok pripojený priamo cez pevnú elektrickú inštaláciu bez použitia zástrčky a zásuvky/konektora.

 **NEBEZPEČENSTVO:**
Pred začatím akejkoľvek práce na elektroinštalácii odpojte výrobok od sieťového zdroja.
Hrozí riziko zásahu elektrickým prúdom!

Zasuňte sieťový kábel do zásuvky.

Plynové pripojenie

 **NEBEZPEČENSTVO:**
Výrobok môže k systému prívodu plynu pripojiť len autorizovaná alebo kvalifikovaná osoba.
Riziko výbuchu alebo otravy kvôli neodborným opravám!
Výrobca nebude zodpovedný za škody, ktoré majú pôvod v postupoch, ktoré vykonajú neoprávnené osoby.

 **NEBEZPEČENSTVO:**
Pred začatím každej práce na inštalácii plynu odpojte prívod plynu.
Hrozí riziko výbuchu!

- Na štítkoch (alebo na iónovom typovom štítku) sú uvedené podmienky a hodnoty regulácie plynu.

 Váš výrobok je vybavený na používanie zemného plynu (NG).

- Pred montážou produktu musí byť inštalácia zemného plynu vhodne pripravená na montáž.
- Pripojenie plynu ku spotrebiču vykoná oprávnený technik.
- Na vývode inštalácie produktu pre pripojenie zemného plynu musí byť flexibilná hadica a špička tejto rúry musí byť utesnená zásepkou. Záseпка sa počas pripojenia odstráni a váš spotrebič sa pripojí pomocou rovného pripojovacieho zariadenia (objímky).
- Uistite sa, že ventil zemného plynu je ľahko prístupný.
- Ak budete neskôr potrebovať produkt používať s iným typom plynu, súvisiaci proces zmeny musíte prekonzultovať s autorizovaným servisom.

Ak má spotrebič len jeden plynový výstup;

- Pred pripojením plynovej hadice sa presvedčte, či je výstup plynovej hadice v zadnej časti spotrebiča na rovnakej strane spotrebiča ako ventil zemného plynu.

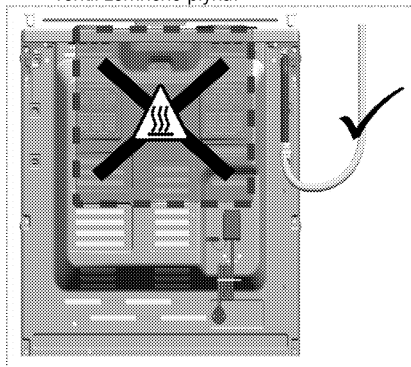

- Ak výstup plynovej hadice a ventil zemného plynu nie sú na rovnakej strane, uistite sa, že hadica neprechádza pri pripojení cez horúcu oblasť.

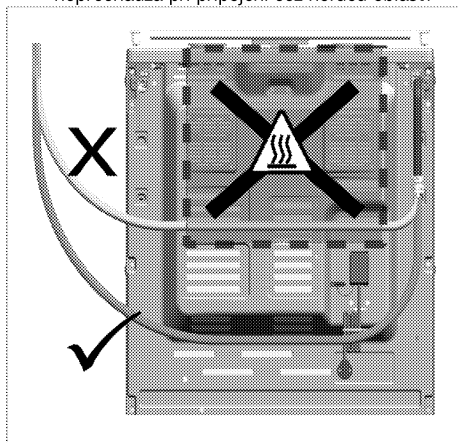

Ak má spotrebič dva plynové výstupy;

- Jeden z dvoch výstupov je utesený záslepkou a druhý pomocou plastovej zátčky. Umiestnenie záslepky a plastovej zátčky sa môže meniť v závislosti od spotrebiča.

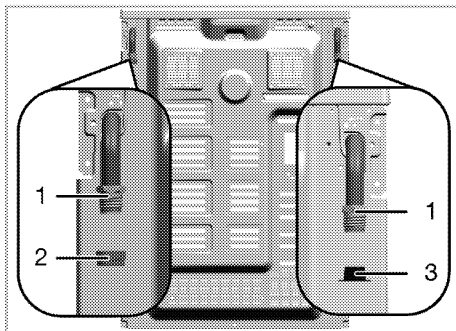

- 1 Výstup plynovej hadice
- 2 Záslepka
- 3 Plastová zátka

- Pred pripojením plynu sa uistite, že ventil zemného plynu a výstup plynovej hadice na pripojenom zariadení sú na rovnakej strane.
- Ak ventil zemného plynu a výstup na plynovú hadicu uzavretý plastovou zátkou sú na rovnakej strane, pripojenie plynu vykonajte podľa nižšie znázorneného zobrazenia.

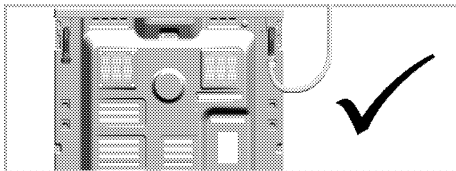

- Ak ventil zemného plynu a výstup na plynovú hadicu utesený záslepkou sú na rovnakej strane, odstráňte a likvidujte plastovú zátku. Vyberte záslepku a uzavrite výstup plynovej hadice, ktorý sa nepoužije na pripojenie, pomocou nového (nepoužitého) tesnenia.

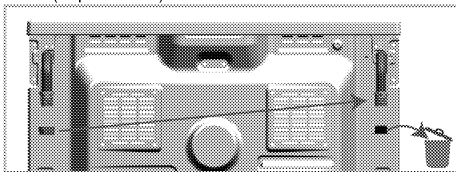

- Pripojenie plynu vykonajte podľa nižšie znázorneného zobrazenia na výstupe plynovej hadice blízko ventilu zemného plynu.

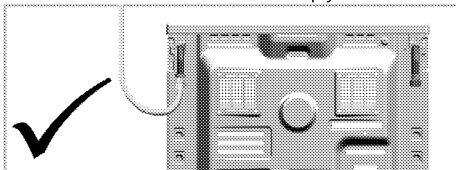



Riziko požiaru:

Ak spojenie nevykonáte podľa uvedených pokynov, existuje riziko úniku plynu a požiaru. **Naša spoločnosť**

nemôže niesť zodpovednosť za týmto spôsobené škody.

- Pripojenie plynu musí vykonávať len oprávnený servisný technik.
- Pripojenie plynu spotrebiča sa rozhodne musí vykonať pomocou výstupu plynovej hadice v blízkosti ventilu zemného plynu.
- Plastová zátka sa musí zlikvidovať a výstup plynovej hadice, ktorý sa nepoužíja, sa musí utesniť pomocou záslepký.
- Pri uzatvorení záslepkou výstupu plynovej hadice, ktorý sa nebude používať, musíte bezpodmienečne použiť nové a nepoužité tesnenie.

 **NEBEZPEČENSTVO:**
Flexibilná plynová hadica sa musí pripojiť tak, aby neprichádzala do kontaktu s pohyblivými prvkami okolo nej a aby nezachytávala pri pohybe pohyblivých dielov (napr. zásuvky). Okrem toho by sa nemala umiestňovať v priestoroch, kde môže byť ľahko zovretá.

 **NEBEZPEČENSTVO:**
Plynová hadica nesmie byť stisnutá, ohnutá alebo stlačená, ani nesmie prísť do styku s horúcimi časťami výrobku. Existuje tam riziko výbuchu kvôli poškodenej plynovej hadici.

Kontrola úniku na mieste pripojenia

- Uistite sa, že všetky gombíky na produkte sú vypnuté. Uistite sa, že je otvorený prívod plynu. Pripravte si mydlovú penu a naneste ju na miesto pripojenia hadice, aby ste tak regulovali unikanie plynu.
- Namydlená časť bude peniť, ak dochádza k úniku plynu. V takomto prípade ešte raz skontrolujte pripojenie plynu.
- **Ak má váš spotrebič dva výstupy plynovej hadice**, uistite sa, že nepoužitý plynový výstup je utesnený záslepkou. Pripravte si mydlovú penu a naneste ju na miesto pripojenia záslepký, aby ste skontrolovali unikanie plynu. Namydlená časť bude peniť, ak dochádza k úniku plynu. V takomto prípade ešte raz skontrolujte pripojenie záslepký.
- Namiesto mydla môžete použiť spreje na kontrolu unikania plynu dostupné v obchodoch.

 Na vykonanie kontroly úniku plynu nikdy nepoužívajte zápalky ani zapalovač.

- Produkt zatlačte smerom ku kuchynskej stene.

• Nastavenie nožičiek rúry

Vibrácie počas používania môžu spôsobiť pohyb varných nádob. Tejto nebezpečnej situácii môžete zabrániť, ak bude produkt vodorovný a vyvážený.

Pre vašu vlastnú bezpečnosť zabezpečte vodorovnosť produktu nastavením štyroch nožičiek na dolnej strane ich otáčaním doľava alebo doprava a zarovnaním s pracovným povrchom.

Záverečná kontrola

1. Skontrolujte elektrické funkcie.
2. Otvorte prívod plynu.
3. Skontrolujte plynové pripojenia kvôli bezpečnému upevneniu a tesnosti.
4. Zapáľte horáky a skontrolujte vzhľad plameňa.

 Plameň musí byť modrý a musí mať pravidelný tvar. Ak je plameň žltkastý, skontrolujte, či je uzáver horáka pevne umiestnený, prípadne horák vyčistite.

Zmena plynu

 **NEBEZPEČENSTVO:**
Pred začatím každej práce na inštalácii plynu odpojte prívod plynu. Hrozí riziko výbuchu!

Za účelom zmeny typu plynu vo vašom spotrebiči vymeňte všetky vstrekače a vykonajte úpravu plameňa na všetkých ventiloch v polohe so zníženým prietokom.

Výmena vstrekača horákov

1. Zložte uzáver horáku a teleso horáku.
2. Vstrekače odskrutkujte ich otáčaním proti smeru chodu hodinových ručičiek.
3. Upevnite nové vstrekače.
4. Skontrolujte všetky pripojenia kvôli bezpečnému upevneniu a tesnosti.

 Umiestnenie nových vstrekačov je označené na ich baleniach alebo si môžete pozrieť tabuľku vstrekačov v časti *Tabuľka vstrekačov, strana 12*.

 ((Líši sa v závislosti od modelu produktu.))
Pri niektorých horákoch sporáka je vstrekač prekrytý kovovým dielom. Tento kovový kryt sa pri výmene vstrekača musí odpojiť.

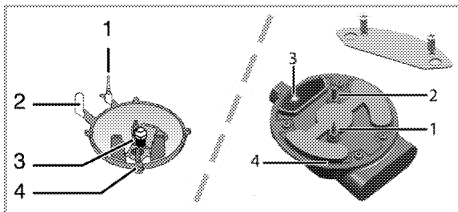

- 1 Zariadenie pre prípad zlyhania plameňa (závisí od modelu)
- 2 Zapaľovacia sviečka
- 3 Vstrekovač
- 4 Horák

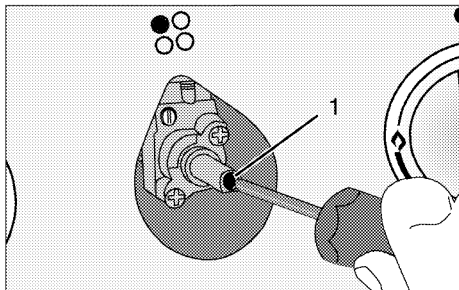

1 Skrutka pre nastavenie úrovne prietoku



Kým nedôjde k nebezpečnej situácii, nepokúšajte sa odstrániť uzávery plynu na horáku. Ak je nutné vymeniť uzávery, musíte zavolať zástupcovi autorizovaného servisu.



Ak sa zmení typ plynu v zariadení, potom musíte zmeniť aj štítok s údajmi znázorňujúci typ plynu v zariadení.

Nastavenie zníženého prietoku plynu na uzáveroch platne

1. Zapáľte horák, ktorý sa ide nastaviť a otočte gombíkom do zníženej polohy.
2. Z uzáveru plynu odmontujte gombík.
3. Na nastavenie nastavovacej skrutky úrovne prietoku použite skrutkovač správnej veľkosti.

Pre LPG (bután-propán) otočte skrutku v smere chodu hodinových ručičiek. Pri zemnom plyne by ste mali skrutku raz otočiť **proti smeru hodinových ručičiek**.

» Normálna dĺžka priameho plameňa v redukovanej polohe by mala byť 6 až 7 mm.

4. Ak je plameň vyšší ako požadovaná poloha, otočte skrutku v smere hodinových ručičiek. Ak je menší, otočte proti smeru hodinových ručičiek.
5. Kvôli poslednej kontrole dajte horák do polohy s vysokým plameňom, ako aj do redukovanej polohy a skontrolujte, či plameň horí alebo nie.

Poloha nastavovacej skrutky sa môže odlišovať v závislosti od typu plynového kohútika, ktorý sa používa vo vašom zariadení.

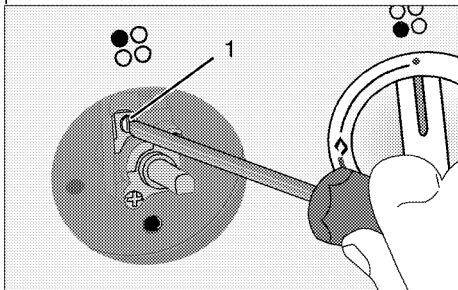

1 Skrutka pre nastavenie úrovne prietoku

Budúca preprava

- Odložte si pôvodnú krabicu z výrobku a výrobok prepravujte v nej. Postupujte podľa pokynov na krabici. Ak nemáte pôvodnú krabicu, výrobok zabaľte do bublinkového obalu alebo do hrubého kartónu a bezpečne ho zalepte páskou.
- Aby ste drôtenému grilu a podnosu v rúre zabránili poškodeniu dvierok rúry, na vnútornú stranu dvierok rúry vložte pás kartónu, ktorý sa zhoduje s polohou podnosov. Zalepte páskou dvierka rúry s bočnými stenami.
- Lepiacou páskou zaistíte uzávery a podpory na hrnce.
- Na dvíhanie alebo prenášanie výrobku nepoužívajte dvierka, ani rúčku.



Na výrobok nekladte žiadne predmety a presúvajte ho vo vzpriamenej polohe.



Skontrolujte celkový vzhľad výrobku, či neobsahuje akékoľvek poškodenie, ktoré sa mohlo vyskytnúť pri preprave.

4 Prípravy

Tipy na šetrenie energiou

Nasledujúce informácie vám pomôžu používať váš spotrebič ekologicky a šetriť energiou:

- V rúre používajte tmavé alebo smaltované nádoby, pretože lepšie prenášajú teplo.
- Keď varíte pokrm, vykonajte predhriatie, ak to odporúča používateľská príručka alebo pokyny na varenie.
- Počas varenia neotvárajte dvierka rúry príliš často.
- Vždy keď je to možné, pokúste sa v rúre variť viac ako len jedno jedlo súčasne. Môžete variť tak, že na drôtenú mriežku položíte dve varné nádoby.
- Varte jedlá hneď za sebou. Rúra už bude horúca.
- Energiu môžete ušetriť aj tak, že rúru vypnete pár minút pred dobou skončenia varenia. Neotvárajte dvierka rúry.
- Pred varením mrazeného jedla ho rozmrazte.
- Na varenie používajte hrnce/panvice s pokrievkami. Ak pokrievku nemáte, spotreba energie sa môže zvýšiť 4-krát.
- Vyberte horák, ktorý je vhodný pre veľkosť dna hrnca, ktorý plánujete použiť. Pre jedlá vždy vyberajte správnu veľkosť hrnca. Väčšie hrnce vyžadujú viac energie.

Prvé použitie

Nastavenie času



Počas vykonávania akýchkoľvek nastavení budú blikať na displeji príslušné symboly.

Stlačením kláves **+**/**-** nastavte čas, potom čo rúru prvýkrát zapojíte.



Pri dotykových modeloch ovládania sa najskôr dotknite tlačidla  a potom použite **+**/**-** na nastavenie času.

Potvrďte nastavenie dotknutím sa symbolu  a počkajte 4 sekundy bez toho, aby ste sa dotkli ktoréhokoľvek tlačidla, čím výber potvrdíte.

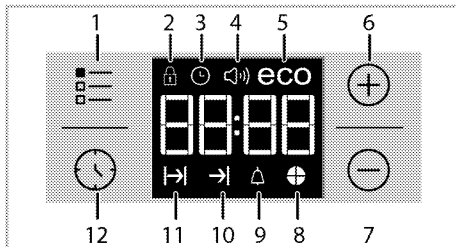

- 1 Tlačidlo nastavenia
- 2 Symbol uzamknutia tlačidiel
- 3 Symbol hodín
- 4 Symbol hlasitosti alarmu (Vo vašom produkte nemusí existovať.)
- 5 Symbol eko režime
- 6 Tlačidlo plus
- 7 Tlačidlo mínus
- 8 Symbol časového koláče
- 9 Symbol Alarm
- 10 Symbol skončenia doby varenia
- 11 Symbol doby varenia
- 12 Tlačidlo programu



Ak nie je počiatočný čas nastavený, hodiny sa spustí od **12:00** a zobrazí sa symbol . Symbol po nastavení času zmizne.



Nastavenia aktuálneho času sa v prípade výpadku prúdu stratia. Bude ich potrebné nastaviť znovu.

Prvé čistenie výrobku



Niektoré saponáty alebo čistiace látky môžu poškodiť povrch.

Počas čistenia nepoužívajte agresívne saponáty, čistiace prášky/krémy, ani žiadne ostré predmety.

Na čistenie skla na dvierkach rúry nepoužívajte hrubé drsné čistiace prostriedky alebo ostré kovové škrabky, pretože môžu poškriabať povrch, čo môže mať za následok rozbitie skla.

1. Odstráňte všetky obalové materiály.
2. Vytierajte povrchy produktu vlhkou tkaninou alebo špongiou a utrite ich tkaninou.

Prvé zahriatie

Výrobok zahrievajte asi 30 minút a potom ho vypnite. Dôjde tak k spáleniu a odstráneniu všetkých výrobných zvyškov alebo vrstiev.



VAROVANIE

Horúce povrchy spôsobujú popáleniny!
Výrobok môže byť počas používania horúci.
Nikdy sa nedotýkajte horúcich horákov,
vnútorných častí rúry, ohrievačov atď. Držte
mimo dosahu detí.
Keď vkladáte alebo vyberáte nádoby do alebo z
horúcej rúry, používajte vždy teplovzdorné
rukavice určené na použitie v rúre.

Elektrická rúra

1. Vyberte z rúry všetky plechy na pečenie a drôtený gril.
2. Zatvorte dvierka rúry.
3. Vyberte polohu Static (Statická).
4. Vyberte najvyšší výkon grilu. Pozrite si časť *Práca s elektrickou rúrou, strana 24*.
5. Nechajte rúru bežať po dobu 30 minút.
6. Vypnite rúru; pozrite si časť *Práca s elektrickou rúrou, strana 24*.

Grilovacia rúra

1. Vyberte z rúry všetky plechy na pečenie a drôtený gril.
2. Zatvorte dvierka rúry.
3. Vyberte najvyšší výkon grilu. Pozrite si časť *Prevádzka grilu, strana 30*.
4. Nechajte rúru bežať po dobu 15 minút.
5. Vypnutie grilu si pozrite v časti *Prevádzka grilu, strana 30*.



Dym a zápach sa môžu šíriť niekoľko hodín počas prvej prevádzky. Toto je úplne normálne. Zaisťte, aby bola miestnosť dobre vetraná, aby ste odstránili dym a zápach. Zabráňte priamemu vdychovaniu dymu a zápachu, ktorý sa vytvára.

5 Používanie platne

0/Všeobecné informácie o varení



Do panvice nikdy nelejte viac oleja, ako je jedna tretina jej objemu. Počas zohrievania oleja nenechávajte platňu bez dozoru. Nadmerne zohriaty olej predstavuje riziko požiaru. **Nikdy sa nepokúšajte uhasiť možný požiar vodou!** Keď olej začne horieť, prikryte ho hasiacim rúskom alebo vlhkou handrou. Ak je to bezpečné, platňu vypnite a zavolajte hasičov.

- Potraviny pred vyprážením vždy dobre osušte a zľahka ich vložte do horúceho oleja. Pred vyprážením skontrolujte, či sa mrazené potraviny úplne rozmrazili.
- Pri zohrievaní oleja nezakrývajte nádobu, ktorú používate.
- Hrnce a panvice uložte tak, aby ich držadlá neboli nad platňou, čím zabránite zohriatiu držadiel. Na platňu nedávajte nevyvážené nádoby a ani nádoby, ktoré sa ľahko prevrhnu.
- Na zapnuté varné zóny nedávajte prázdne nádoby a panvice. Môžu sa poškodiť.
- Prevádzka varnej zóny bez toho, aby na nej bola položená nádoba alebo panvica spôsobí poškodenie produktu. Po dokončení varenia vypnite varné zóny.
- Vzhľadom na to, že povrch produktu môže byť horúci, nedávajte naň plastové a ani hliníkové nádoby.
Takéto nádoby by ste nemali používať ani na uchovanie jedál.
- Používajte len panvice alebo nádoby s plochým dnom.
- Do panvic a hrncov dávajte príslušné množstvo jedla. A takto nebudete musieť prostredníctvom zabránenia pretečenia riadov vykonať žiadne nepotrebné čistenia.
Pokrievky panvic alebo hrncov nedávajte na varné zóny.
Panvice umiestnite tak, aby boli na varnej zóne vycentrované. Keď chcete panvicu premiestniť na inú varnú zónu, namiesto jej posúvania ju zdvihnite a dajte na želanú varnú zónu.

Varenie na plyne

- Veľkosť nádoby a plameň sa musia zhodovať. Plynové plamene nastavte tak, aby nepresahovali dno nádoby a nádobu vycentrujte na držiaku panvice.

Používanie platní

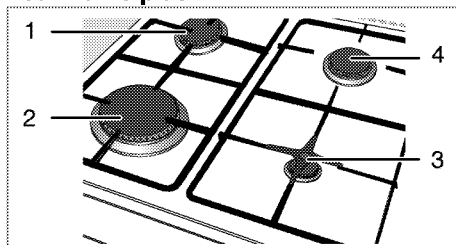

- 1 Normálny horák 18-20 cm
- 2 Rýchly horák 22-24 cm
- 3 Pomocný horák 12-18 cm
- 4 Normálny horák 18-20 cm predstavuje zoznam odporúčaného priemeru hrncov, ktoré sa môžu použiť vo vzťahu k horákom.



VAROVANIE

Nepoužívajte nádoby na varenie s rozmermi prekračujúcimi vyššie uvedené limity. V dôsledku použitia väčších nádob môže prísť k otrave oxidom uhoľnatým, ako aj prehriatiu príľahlých povrchov a ovládacích gombíkov. V dôsledku použitia menších nádob na varenie hrozí riziko popálenia plameňom.

Symbol veľkého plameňa označuje najvyšší výkon varenia a symbol malého plameňa označuje najnižší výkon varenia. Po otočení do vypnutej polohy (hore) sa do horákov neprívádza plyn.

Zapálenie plynových horákov

1. Tlačidlo horáku držte stlačené.
2. Otočte ho proti smeru chodu hodinových ručičiek na symbol veľkého plameňa.
» Plyn sa zapáli pomocou vytvorenej iskry.
3. Nastavte na želaný výkon varenia.

Vypnutie plynových horákov

Tlačidlo zóny uchovania teploty otočte do vypnutej (hornej) polohy.

Bezpečnostný systém vypnutia plynu (v modeloch s termickým komponentom)

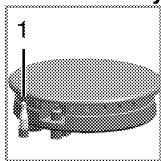

Ako protiopatrenie proti zhasnutiu kvôli pretečeniu tekutiny na horáky sa spustí bezpečnostný mechanizmus a vypne plyn.

1. Bezpečné vypnutie plynu

- Zapálenie vykonajte stlačením tlačidla smerom dnu a jeho otočením proti smeru hodinových ručičiek.
- Po zapálení plynu držte tlačidlo stlačené ďalších 3 až 5 sekúnd, aby sa bezpečnostný systém zapol.
- Ak sa plyn po stlačení a uvoľnení tlačidla nezapáli, rovnaký postup zopakujte a tlačidlo držte stlačené 15 sekúnd.



NEBEZPEČENSTVO:

Ak sa horák nezapáli do 15 sekúnd, tlačidlo uvoľnite.

Pred opätovným pokusom počkajte aspoň 1 minútu. Hrozí riziko nahromadenia plynu a výbuchu!

6 Práca s rúrou

Všeobecné informácie o pečení, opekaní a grilovaní



VAROVANIE

Horúce povrchy spôsobujú popáleniny! Výrobok môže byť počas používania horúci. Nikdy sa nedotýkajte horúcich horákov, vnútorných častí rúry, ohrievačov atď. Držte mimo dosahu detí. Keď vkladáte alebo vyberáte nádoby do alebo z horúcej rúry, používajte vždy teplovzdorné rukavice určené na použitie v rúre.



NEBEZPEČENSTVO:

Dávajte pozor pri otváraní dvierok rúry, pretože môže unikáť para. Unikajúca para vám môže obariť ruky, tvár a/alebo oči.

Tipy na pečenie

- Používajte vhodné kovové plechy s nelepivým náterom alebo hliníkové nádoby alebo teplovzdorné silikónové formy.
- Čo najlepšie využite priestor podstavca.
- Formu na pečenie položte do stredu podstavca.
- Pred zapnutím rúry alebo grilu vyberte správnu polohu podstavca. Keď je rúra horúca, nemeňte polohu podstavca.
- Dvierka na rúre nechajte zatvorené.

Tipy na opekanie

- Spracovanie celého kuraťa, moriaka a veľkých kusov mäsa pomocou dresingov, ako napríklad citrónovej šťavy a čierneho korenia pred varením zvýši výkon varenia.
- Mäso s kosťami opekajte o približne 15 až 30 minút dlhšie, ako rovnakú porciu mäsa bez kostí.
- Každý centimeter hrúbky mäsa si vyžaduje dobu varenia približne 4 až 5 minút.
- Po dopečení nechajte mäso odpočívať v rúre asi na 10 minút. Štáva sa lepšie rozloží po celom pečenom mäse a pri krájaní nevyteká z mäsa.
- Ryby by ste mali položiť na stredný alebo dolný podstavec do teplovzdorného plechu.

Tipy na grilovanie

Keď grilujete mäso, ryby a hydinu, rýchlo zhnednú, sú chrumkavé a nevysušia sa. Pre grilovanie sú obzvlášť vhodné ploché kúsky, ihlice na mäso a omáčky, ako aj zelenina s vysokým obsahom vody, ako napríklad paradajky a cibule.

- Kúsky, ktoré idete grilovať, rozložte po drôtenej mriežke alebo po plechu na pečenie s drôtenou

mriežkou takým spôsobom, aby pokrytý priestor nepresahoval veľkosť ohrievača.

- Drôtenú policu alebo plech na pečenie s grilom zasuňte do rúry na požadovanú úroveň. Ak grilujete na drôtenej polici, zasuňte plech na pečenie do dolného podstavca, aby zachytával masť. Plech na pečenie, ktorý používate na zachytávanie masť, musí pokryť celú grilovaciu plochu. Tento plech sa nemusí dodávať spolu so spotrebičom. Do plechu na pečenie pridajte trochu vody kvôli ľahšiemu čisteniu.



Potraviny, ktoré nie sú vhodné na grilovanie, predstavujú riziko požiaru. Grilujte iba jedlo, ktoré je vhodné na intenzívne teplo pri grilovaní. Jedlo neumiestňujte príliš ďaleko do zadnej časti grilu. Toto je najhorúcejšie miesto a masť na jedle sa môže vznietiť.

Práca s elektrickou rúrou

Výber teploty a režimu prevádzky

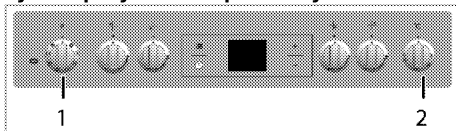

1 Funkčný gombík

2 Gombík termostatu

1. Funkčný gombík nastavte na želaný prevádzkový režim.
2. Gombík teploty nastavte na želanú teplotu.

» Rúra sa zahreje na nastavenú teplotu a uchová si ju. Počas zahrievania teplotný indikátor zostáva svietiť.

Vypnutie elektrickej rúry

Funkčný gombík a gombík teploty otočte do vypnutej (hornej) polohy.

Polohy podstavca (pre modely s drôtenou mriežkou)

Je dôležité, aby ste drôtenú mriežku správne umiestnili na drôtený podstavec. Drôtená mriežka musí byť vložená medzi drôtené podstavce tak, ako je to znázornené na obrázku.

Nedovoľte, aby drôtená mriežka stála oproti zadnej stene rúry. Preto zasuňte drôtenú mriežku do prednej časti podstavca a podľa potreby ju vyrovnajte pomocou dvierok, aby ste dosiahli dobrý výkon grilovania. (Líši sa v závislosti od modelu produktu.)

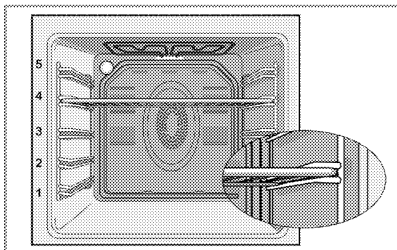

Prevádzkové režimy

Poradie prevádzkových režimov znázornené na týchto obrázkoch sa môže líšiť od usporiadania na vašom výrobku.

Horné a spodné ohrievanie



Horné a spodné ohrievanie je v prevádzke. Jedlo sa ohrieva súčasne zhora aj zdola. Je to vhodné, napríklad, pre koláče, cestoviny alebo koláče a miskové jedlá vo formách na pečenie. Varte len s jedným plechom.

Spodné ohrievanie



V prevádzke je len spodné ohrievanie. Je to vhodné na pizzu a na následné stmavnutie jedál z dolnej časti.



Táto funkcia musí byť použitá aj pre ľahké čistenie parou.



Spodné/horné ohrievanie podporené ventilátorom



V prevádzke je horné ohrievanie, dolné ohrievanie plus ventilátor (v zadnej stene). Pomocou ventilátora sa horúci vzduch veľmi rýchlo a rovnomerne rozšíri po celej rúre. Varte len s jedným plechom.

Prevádzka s ventilátorom



Rúra sa neheje. V prevádzke je len ventilátor (v zadnej stene). Mrazené granulované jedlo sa roztápa pomaly pri izbovej teplote a varené jedlo sa ochladzuje.

Vyhrievanie ventilátorom



V prevádzke je ohrievanie s asistenciou ventilátora (v zadnej stene).

Pomocou ventilátora sa horúci vzduch veľmi rýchlo a rovnomerne rozšíri po celej rúre. Vo väčšine prípadov sa predhrievanie nevyžaduje. Vhodné na varenie vašich jedál na rôznych úrovniach podstavcov. Vhodné na varenie s viacerými plechmi.

Táto funkcia musí byť použitá aj pre ľahké čistenie parou.



Funkcia „3D“



V prevádzke je horné ohrievanie, dolné ohrievanie a ohrievanie s asistenciou ventilátora (v zadnej stene). Jedlo sa rovnomerne a rýchlo varí z každej strany. Varte len s jedným plechom.

Úplné grilovanie



V prevádzke je veľký gril v strope rúry. Je vhodné na grilovanie veľkých porcií mäsa.

- Veľké alebo stredné porcie na grilovanie dajte do správnej polohy na podstavec pod grilovací ohrievač.
- Po polovici času grilovania otočte jedlo.

Grilovanie + ventilátor





Účinok grilovania nie je taký silný, ako pri úplnom grilovaní

- Malé alebo stredné porcie na grilovanie dajte do správnej polohy na policu pod grilovací ohrievač.
- Po polovici času grilovania otočte jedlo.

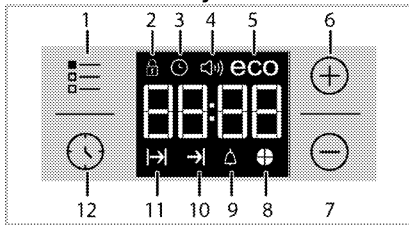
Používanie hodín rúry





- 1 Tlačidlo nastavenia
- 2 Symbol uzamknutia tlačidiel
- 3 Symbol hodín
- 4 Symbol hlasitosti alarmu (Vo vašom produkte nemusí existovať.)
- 5 Symbol eko režime
- 6 Tlačidlo plus
- 7 Tlačidlo mínus
- 8 Symbol časového koláče
- 9 Symbol Alarm
- 10 Symbol skončenia doby varenia
- 11 Symbol doby varenia
- 12 Tlačidlo programu

	Maximálny čas, ktorý môžete nastaviť na ukončenie varenia, je 5 hodín a 59 minút. Program sa zruší v prípade výpadku prúdu. Rúru musíte preprogramovať.
	Počas vykonávania nastavení na sa displeji zobrazí súvisiace symboly. Musíte krátky čas počkať, kým sa nastavenia použijú.
	Ak nevykonáte žiadne nastavenie varenia, nebudete môcť nastaviť čas v rámci dňa.
	Zobrazí sa zostávajúci čas ak je čas varenia nastavený akonáhle varenie začne.

Varenie pomocou nastavenia času varenia:









Rúru môžete nastaviť tak, aby sa zastavila na konci špecifikovaného času, a to nastavením doby varenia na časovači.

1. Vyberte funkciu varenia.
2. Dotknite sa položky , kým sa na displeji nezobrazí symbol  pre čas varenia.
3. Nastavte čas varenia pomocou kláves **+ / -**.
» Po nastavení času varenia sa na displeji zobrazí symbol  a čas sa odpočítava.
4. Do rúry vložte riad a teplotu nastavte pomocou tlačidla nastavenia teploty. Spustí sa varenie.
» Čas varenia sa začne odpočítavať na displeji, ako náhle začne varenie a všetky časti časového symbolu sa rozsvieti. Nastavená doba varenia sa rozdelia do 4

rovnakých častí, a keď čas každej časti skončí, symbol také časti sa vypne. Tak ľahko zistíte zodpovedajúce čas varenia a všetko bude jednoduchšie.

Nastavenie konca času varenia na neskoršiu dobu:

Po nastavení času varenia na časovači môžete nastaviť koniec času varenia.

1. Vyberte funkciu varenia.
2. Dotknite sa položky , kým sa na displeji nezobrazí symbol  pre čas varenia.
3. Čas varenia nastavte pomocou kláves **+ / -**.
» Akonáhle je čas varenia nastavený, na displeji sa rozsvieti symbol .
4. Dotknite sa položky , kým sa na displeji nezobrazí symbol  pre koniec času varenia.
5. Stlačte klávesy **+ / -** a nastavte koniec času varenia.
» Po nastavení času varenia sa na displeji zobrazí symbol  a symbol . Akonáhle varenie začne, symbol  zmizne.
6. Do rúry vložte riad a teplotu nastavte pomocou tlačidla nastavenia teploty. Spustí sa varenie.

» Časovač rúry vypočíta čas spustenia odpočtom času varenia od konca času, ktorý ste nastavili.

Vybraný prevádzkový režim sa aktivuje, keď nastane čas začiatku varenia a rúra sa rozohreje na nastavenú teplotu. Udrží túto teplotu až do konca času varenia.
» Čas varenia sa začne odpočítavať na displeji, ako náhle začne varenie a všetky časti časového symbolu sa rozsvieti. Nastavená doba varenia sa rozdelia do 4 rovnakých častí, a keď čas každej časti skončí, symbol také časti sa vypne. Tak ľahko zistíte zodpovedajúce čas varenia a všetko bude jednoduchšie.

7. Po dokončení varenia sa na displeji zobrazí "End" a časovač vydá zvukové upozornenie.
8. Signál alarmu bude znieť počas 2 minút. Ak chcete zvukové upozornenie vypnúť, stlačte ľubovoľné tlačidlo. Zvukové upozornenie sa stíši a zobrazí sa aktuálny čas.

	Ak na konci zvukového varovania stlačíte ľubovoľný kláves, rúra sa znovu spustí. Otočte tlačidlo pre nastavenie teploty a funkcie do pozície "0" (vypnuté) a vypnite rúru, aby ste predišli opätovnému spusteniu rúry po konci upozornenia.
---	---

Zapnutie zámky tlačidiel



Aktivovaním funkcie zámky tlačidiel môžete predísť používaniu rúry.

1. Dotknite sa položky , kým sa na displeji nezobrazí symbol .
- » Na displeji sa zobrazí hlásenie „OFF“.

2. Stlačením tlačidla **+** aktivujete zámku tlačidiel.
 » Po zapnutí zámky tlačidiel sa na displeji zobrazí hlásenie „On“ a symbol  zostane svietiť.

 Tlačidlá rúry nie sú funkčné, keď je funkcia zámky tlačidiel zapnutá. Zámka tlačidiel sa v prípade výpadku prúdu nezruší.

Aby ste deaktivovali zámku tlačidiel

1. Stlačte  až kým sa na displeji nezobrazí symbol .
- » Na displeji sa zobrazí hlásenie „On“.
2. Vypnite zámku tlačidiel stlačením tlačidla **+**.
- » Po vypnutí zámky tlačidiel sa zobrazí hlásenie „OFF“ (VYP.).

Nastavenie budíka

Časovač produktu môžete používať na akékoľvek výstrahy alebo pripomienky, mimo programov varenia. Budík nemá žiaden vplyv na funkcie rúry. Používa sa iba ako forma varovania. Toto je napríklad užitočné vtedy, keď chcete jedlo v rúre otočiť v určenom časovom bode. Po uplynutí nastavenej doby zaznie zvukové upozornenie časovača.

1. Dotknite sa položky , kým sa na displeji nezobrazí symbol .

 Maximálny čas alarmu môže byť 23 hodín a 59 minút.

2. Pomocou tlačidiel **+/-** nastavte trvanie alarmu.



 Funkčné tlačidlá pre tón alarmu, dennú dobu, jas displeja a nastavenie teploty musí byť v pozícii 0 (OFF).

- » Po nastavení času alarmu zostane symbol alarmu  svietiť a na displeji sa zobrazí čas alarmu.
3. Na konci času alarmu začne blikať symbol  a zaznie zvukové upozornenie.

Vypnutie alarmu

1. Signál alarmu bude znieť počas 2 minút. Ak chcete zvukové upozornenie vypnúť, stlačte ľubovoľné tlačidlo.
- » Zvukové upozornenie sa stíši a zobrazí sa aktuálny čas.



Zrušenie alarmu:

1. Dotknite sa položky , kým sa na displeji nezobrazí symbol , aby ste zrušili alarm.

2. Stlačte a podržte stlačené tlačidlo **+**, kým sa nezobrazí „00:00“.

 Zobrazí sa čas budíka. Ak súčasne nastavíte čas alarmu a čas varenia, zobrazí sa kratší z časov.

Zmena tónu alarmu

1. Dotknite sa položky , kým sa na displeji nezobrazí symbol .
 2. Požadovaný tón alarm nastavte klávesmi **+ / -**.
 3. Tón, ktorý nastavíte, sa aktivuje behom krátkej chvíľky.
- » Zvolený tón alarmu sa na displeji zobrazí ako „b-01“, „b-02“ alebo „b-03“.

Zmena denného času

Ak chcete zmeniť čas dňa, ktorý ste predtým nastavili:

1. Dotknite sa položky , kým sa na displeji nezobrazí symbol .
2. Nastavte čas pomocou kláves **+ / -**.
3. Čas, ktorý nastavíte, sa za chvíľu aktivuje.

úsporný režim

Môžete šetriť energiu v úspornom režime, ak budete variť s nastavením času varenia.

Tento režim dokončí varenie pri vnútornej teplote rúry a vypnutých vykurovacích prvkoch pred koncom času varenia.

Nastavenie úsporného režimu

1. Stlačte symbol  až kým sa na displeji nezobrazí symbol **eco**.

- » Na displeji sa zobrazí hlásenie „OFF“.
2. Aktivujte úsporný režim stlačením klávesu **+**.
- » Jakkmile sa zámok aktivuje, na displeji sa zobrazí "On" a symbol úsporného režimu zostane rozsvietený.

Deaktivácia úsporného režimu.

1. Stlačte symbol  až kým sa na displeji nezobrazí symbol **eco** režimu.

» Na displeji sa zobrazí hlásenie „On“.

2. Úsporný režim deaktivujte stlačením klávesu **+**.
- » "Off" sa zobrazí akonáhle sa zámok deaktivuje.

Nastavenie jasu obrazovky

(Táto funkcia je voliteľná. Vo vašom produkte nemusí existovať.)

























1. Stlačte  až kým sa na displeji nezobrazí **d-01** alebo **d-02** alebo **d-03** a nastavte jas.
 2. Požadovaný jas nastavte pomocou kláves **+ / -**.
- » Čas, ktorý nastavíte sa aktivuje za chvíľu.

Harmonogramy varenia

 Časy uvedené v tejto tabuľke sú myslené ako usmernenie. Časy sa môžu odlišovať v závislosti od teploty jedla, hrúbky, typu a vašich vlastných preferencií varenia.

Pečenie a opekanie

 1. podstavec rúry je **spodný** podstavec.

Jedlo	Počet zásobníkov	Potrebné príslušenstvo	Prevádzkový režim	Pozícia stojana	Teplota (°C)	Čas varenia (približne v min.)
Koláče na plechu	Jeden zásobník	Štandardný plech*		3	180	25 ... 30
Koláče vo forme	Jeden zásobník	Forma na koláč na drôtené mriežke**		2	180	40 ... 50
Malé koláče	Jeden zásobník	Štandardný plech*		3	160	25 ... 35
	Jeden zásobník	Štandardný plech*		3	150	30 ... 40
	2 zásobníky	1-Plech pre pečivo* 3-Štandardný plech*		1 - 3	150	35 ... 50
	3 zásobníky	1-Štandardný plech* 3-Plech pre pečivo* 5-Hlboký plech*		1 - 3 - 5	150	35 ... 50
Pískotový koláč	Jeden zásobník	Okrúhla tortová forma s priemerom 26 cm na drôtené mriežke**		3	160	25 ... 35
	Jeden zásobník	Okrúhla tortová forma s priemerom 26 cm na drôtené mriežke**		2	150	30 ... 40
	2 zásobníky	1-Okrúhla tortová forma s priemerom 26 cm na drôtené mriežke** 4-Okrúhla tortová forma s priemerom 26 cm na plechu pre pečivo**		1 - 4	150	35 ... 45
Koláčiky	Jeden zásobník	Plech pre pečivo*		3	180	25 ... 30
	2 zásobníky	1-Plech pre pečivo* 3-Štandardný plech*		1 - 3	180	30 ... 40
	3 zásobníky	1-Plech pre pečivo* 3-Štandardný plech* 5-Hlboký plech*		1 - 3 - 5	180	35 ... 45
Kysnuté cesto	Jeden zásobník	Štandardný plech*		2	200	30 ... 40
	2 zásobníky	1-Plech pre pečivo* 5-Štandardný plech*		1 - 5	200	45 ... 55
	3 zásobníky	1-Plech pre pečivo* 3-Štandardný plech* 5-Hlboký plech*		1 - 3 - 5	200	55 ... 65
Bohaté pečivo	Jeden zásobník	Štandardný plech*		2	200	25 ... 35
	2 zásobníky	1-Plech pre pečivo* 3-Štandardný plech*		1 - 3	200	35 ... 45
	3 zásobníky	1-Plech pre pečivo* 3-Štandardný plech* 5-Hlboký plech*		1 - 3 - 5	190	45 ... 55
Drozdie	Jeden zásobník	Štandardný plech*		2	200	35 ... 45
Lazane	Jeden zásobník	Sklenená / kovová obdĺžniková forma na drôtené mriežke**		2 - 3	200	30 ... 40
Pizza	Jeden zásobník	Štandardný plech*		2	200 ... 220	15 ... 20
Hovädzi stejk (celý)/opekané mäso	Jeden zásobník	Štandardný plech*		3	25 min. 250/max, potom 180 ... 190	100 ... 120
Jahňacie stehno (v kastrole)	Jeden zásobník	Štandardný plech*		3	25 min. 250/max, potom 190	70 ... 90
	Jeden zásobník	Štandardný plech*		3	25 min. 250/max, potom 190	60 ... 80
Pečené	Jeden zásobník	Štandardný plech*		2	15 min. 250/max,	60 ... 80

kura (1,8-2 kg)					potom 180 ... 190	
	Jeden zásobník	Štandardný plech*		2	15 min. 250/max, potom 180 ... 190	60 ... 80
Moriak (5.5 kg)	Jeden zásobník	Štandardný plech*		1	25 min. 250/max, potom 180 ... 190	150 ... 210
	Jeden zásobník	Štandardný plech*		1	25 min. 250/max, potom 180 ... 190	150 ... 210
Ryby	Jeden zásobník	Štandardný plech*		3	200	20 ... 30
	Jeden zásobník	Štandardný plech*		3	200	20 ... 30

Odporúča sa, aby ste všetky potraviny predhriali.
* Príslušenstvo sa nemusí dodávať spoločne so spotrebičom.
** Príslušenstvo sa nedodáva spoločne so spotrebičom. Sú to komerčne dostupné výrobky.

Tabuľka na prípravu kontrolných jedál

Jedlá v tejto tabuľke sú pripravené v súlade s normou EN 60350-1, čím sa skúšky produktu pre kontrolné inštitúcie zjednodušujú

Jedlo	Počet zásobníkov	Potrebné príslušenstvo	Prevádzkový režim	Pozícia stojana	Teplota (°C)	Čas varenia (približne v min.)
Sušienka	Jeden zásobník	Štandardný plech*		3	140	20 ... 30
	Jeden zásobník	Štandardný plech*		3	140	20 ... 30
	2 zásobníky	1-Štandardný plech* 3-Plech pre pečivo*		1 - 3	140	20 ... 30
	3 zásobníky	1-Štandardný plech* 3-Plech pre pečivo* 5-Hlboký plech*		1 - 3 - 5	140	25 ... 35
Malé koláče	Jeden zásobník	Štandardný plech*		3	160	25 ... 35
	Jeden zásobník	Štandardný plech*		3	150	30 ... 40
	2 zásobníky	1-Plech pre pečivo* 3-Štandardný plech*		1 - 3	150	35 ... 50
	3 zásobníky	1-Štandardný plech* 3-Plech pre pečivo* 5-Hlboký plech*		1 - 3 - 5	150	35 ... 50
Pískotový koláč	Jeden zásobník	Okrúhla tortová forma s priemerom 26 cm na drôtené mriežke**		3	160	25 ... 35
	Jeden zásobník	Okrúhla tortová forma s priemerom 26 cm na drôtené mriežke**		2	150	30 ... 40
	2 zásobníky	1-Okrúhla tortová forma s priemerom 26 cm na drôtené mriežke** 4-Okrúhla tortová forma s priemerom 26 cm na plechu pre pečivo**		1 - 4	150	35 ... 45
Jablkový koláč	Jeden zásobník	Okrúhla čierna kovová forma s priemerom 20 cm na drôtené mriežke**		2	180	50 ... 60
	Jeden zásobník	Okrúhla čierna kovová forma s priemerom 20 cm na drôtené mriežke**		2	170	50 ... 60
	2 zásobníky	1-Okrúhla čierna kovová forma s priemerom 20 cm na drôtené mriežke** 4-Okrúhla čierna kovová forma s priemerom 20 cm na plechu pre pečivo**		1 - 4	170	50 ... 60

Odporúča sa, aby ste všetky potraviny predhriali.

* Príslušenstvo sa nemusí dodávať spoločne so spotrebičom.

** Príslušenstvo sa nedodáva spoločne so spotrebičom. Sú to komerčne dostupné výrobky.

Tipy na pečenie koláčov

- Ak je koláč príliš suchý, zvýšte teplotu o 10 °C a skráťte dobu varenia.
- Ak je koláč vlhký, použite menej tekutiny alebo znížte teplotu o 10 °C.
- Ak je koláč na hornej strane príliš tmavý, položte ho na nižší podstavec, znížte teplotu a predĺžte dobu varenia.
- Ak je dobre upečený zvnútra, ale je lepkavý na vonkajšej strane, použite menej kvapaliny, znížte teplotu a predĺžte dobu pečenia.

Tipy na pečenie pečiva

- Ak je pečivo príliš suché, zvýšte teplotu o 10 °C a skráťte dobu varenia. Navlhčite vrstvy cesta omáčkou zloženou z mlieka, oleja, vajíčok a jogurtu.
- Ak pečenie pečiva trvá príliš dlho, dávajte pozor, aby hrúbka pečiva, ktoré ste si pripravili, nepresahuje hĺbku plechu.
- Ak horná strana pečiva zhnedne, ale dolná nie je upečená, uistite sa, že množstvo šťavy, ktoré ste použili na pečivo nie je na dolnej strane pečiva príliš veľké. Pokúste sa rozmiestniť omáčku rovnomerne medzi vrstvami cesta a na hornej strane pečiva, aby pečivo rovnomerne zhnedlo.



Pečivo pečte v súlade s režimom a teplotou uvedenou v tabuľke varenia. Ak spodná strana nie je stále dostatočne hnedá, umiestnite ho nabudúce na podstavec o jednu úroveň nižšie.

Tipy pre varenie zeleniny

- Ak sa jedlu zo zeleniny mlieha štava a začína byť suché, uvarte ho v panvici s vekom namiesto plechu. Uzatvorené nádoby uchovávajú štavu v jedle.
- Ak sa zeleninové jedlo neuvarí, prevarte si zeleninu vopred alebo ho pripravte ako jedlo z konzervy a vložte ho do rúry.

Prevádzka grilu



VAROVANIE

Počas grilovania zatvorte dverka rúry.
Horúce povrchy môžu spôsobiť popáleniny!

Zapnutie grilu

1. Funkčný gombík otočte na želaný symbol grilovania.
 2. Potom vyberte želanú teplotu grilovania.
 3. V prípade potreby vykonávajte predhrievanie približne 5 minút.
- » Temperature light turns on.

Vypnutie grilu

1. Funkčný gombík otočte do vypnutej (hornej) polohy.



Potraviny, ktoré nie sú vhodné na grilovanie, predstavujú riziko požiaru. Grilujte iba jedlo, ktoré je vhodné na intenzívne teplo pri grilovaní. Jedlo neumiestňujte príliš ďaleko do zadnej časti grilu. Toto je najhorúcejšie miesto a masné jedlo sa môže vznietiť.

Varné harmonogramy pre grilovanie

Grilovanie na elektrickom grile

Jedlo	Potrebné príslušenstvo	Pozícia stojana	Odporúčaná teplota (°C)**	Čas grilovania (približne)
Ryby	Drôtená mriežka	4..5	250/max	20..25 min. *
Kuracie plátky	Drôtená mriežka	4..5	250/max	25..35 min.
Jahňacie kotlety	Drôtená mriežka	4..5	250/max	20..25 min.
Pečené mäso	Drôtená mriežka	4..5	250/max	25..30 min. #
Tefacie kotlety	Drôtená mriežka	4..5	250/max	25..30 min. #
Hriankový chlieb *	Drôtená mriežka	4	250/max	1...3 min.

* v závislosti od hrúbky
#Predhrievajte po dobu 5 minút
**Ak nie je možné nastaviť teplotu vášho produktu na grile, bude pracovať na odporúčanej teplote.

Jedlá v tejto tabuľke sú pripravené v súlade s normou EN 60350-1, čím sa skúšky produktu pre kontrolné inštitúcie zjednodušujú

Jedlo	Potrebné príslušenstvo	Pozícia stojana	Teplota (°C)	Čas varenia (približne v min.)
Hriankový chlieb	Drôtená mriežka	4	250/max	1...3 min.
Mäsové guľičky (hovädzina) - 12 kusky	Drôtená mriežka	4	250/max	25...35 min.

Obráťte jedlo po 2/3 celkovej doby pečenia.
Odporúčame, aby ste v prípade grilovania všetkých jedál nastavili predhrievanie zhruba na 5 minút.

7 Údržba a starostlivosť

Všeobecné informácie

V prípade pravidelného čistenia sa životnosť produktu predlží a zníži sa množstvo častých problémov.



NEBEZPEČENSTVO:

Pred začatím údržby a čistenia odpojte výrobok od zdroja napájania.

Hrozí riziko zásahu elektrickým prúdom!



NEBEZPEČENSTVO:

Pred čistením výrobku ho nechajte vychladnúť. Horúce povrchy môžu spôsobiť popáleniny!

- Po každom použití produkt dôkladne vyčistite. Týmto spôsobom môžete oveľa ľahšie odstrániť možné zvyšky jedál, pretože zabránite ich pripáleniu pri ďalšom použití spotrebiča.
- Na čistenie produktu nie sú potrebné žiadne zvláštne čistiace prípravky. Na čistenie produktu použite teplú vodu s čistiacim prostriedkom, jemnú látku alebo špongiu a utrite ju suchou látkou.
- Po čistení sa vždy ubezpečte, že ste dôkladne zotrelí všetku nadmernú kvapalinu a okamžite dosucha utrite všetky rozliatia.
- Na čistenie nehrdzavejúcich alebo neoxidujúcich povrchov a rúčky nepoužívajte čistiace prostriedky, ktoré obsahujú kyseliny alebo chloridy. Tieto časti očistite tak, že ich utriete jemnou látkou s tekutým saponátom (nie drsným), pričom musíte dávať pozor, aby ste ich utierali jedným smerom.
- **(Táto funkcia je voliteľná. Vo vašom produkte nemusí existovať.)**
Na čistenie skleneného krytu nepoužívajte škrabky z pevných kovov a ani drsné čistiace látky. Môže dôjsť k poškodeniu skleneného povrchu.



Niektoré saponáty alebo čistiace látky môžu poškodiť povrch.

Počas čistenia nepoužívajte agresívne saponáty, čistiace prášky/krémy, ani žiadne ostré predmety.

Na čistenie skla na dverkách rúry nepoužívajte hrubé drsné čistiace prostriedky alebo ostré kovové škrabky, pretože môžu poškriabať povrch, čo môže mať za následok rozbitie skla.



Na čistenie zariadenia nepoužívajte parné čističe, pretože by to mohlo spôsobiť zásah elektrickým prúdom.

Čistenie platne

Čistenie horáka

1. Od platne odpojte držiaky panvíc.
2. Odpojte všetky odnímateľné diely horáka a čistite ich len pomocou ruky so špongiou, trochu čistiaceho prostriedku a horúcou vodou.
3. Neodnímateľné časti horáka čistite vlhkou handričkou.
4. Vyčistite poistku a tepelný prvok (pri modeloch so zapáľovaním a tepelným prvkom) mierne navlhčenou handričkou. Následne osušte čistou handričkou. Uistite sa, že otvory pre plameň a poistka sú úplne suché.

V opačnom prípade sa na konci zapáľovania nevytvoria žiadne iskry.

5. Pri osádzaní horných roštov dávajte pozor, aby ste držiaky panvíc umiestnili tak, že horáky budú vycentrované.

Zloženie častí horáka

Po čistení horáka umiestnite časti, ako je uvedené nižšie.

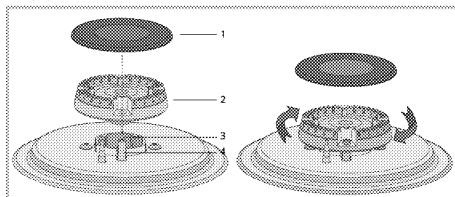

- 1 Krytka horáka
- 2 Hlava horáka
- 3 Komora horáka
- 4 Zapáľovacia sviečka (pri produktoch so zapáľovačom)

1. Umiestnite hlavu horáka tak, aby prešla cez otvor zapáľovacej sviečky (4). Otočte hlavou horáka doprava a doľava, aby ste sa uistili, že je zasadená do komory horáka.
2. Umiestnite krytku horáka na hlavu horáka.

Čistenie ovládacieho panela

Ovládací panel a gombíky vyčistite vlhkou tkaninou a utrite ich dosucha.



Ak je váš produkt vybavený tlačidlami/gombíkmi, pri čistení ovládacieho panela neodstraňujte ovládacie gombíky. Ovládací panel by sa mohol poškodiť!

Čistenie rúry

Ak chcete vyčistiť bočnú stenu(Liši sa v závislosti od modelu produktu.)

(Táto funkcia je voliteľná. Vo vašom produkte nemusí existovať.)

1. Odstráňte prednú časť bočného podstavca jeho potiahnutím smerom od bočnej steny.
2. Uplne vyberte bočný podstavec jeho potiahnutím smerom k sebe.

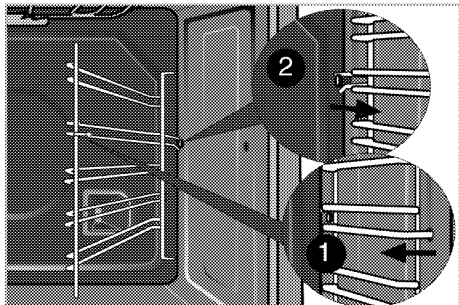

Katalytické steny

(Táto funkcia je voliteľná. Vo vašom produkte nemusí existovať.)

Vnútorne bočné steny (A) a/alebo zadná stena (B) vášho produktu môžu byť pokryté katalytickým smaltom. Katalytické steny majú svetlomatnú farbu a pórovitý povrch. Katalytické steny rúry by sa nemali čistiť. Vďaka tomu, že majú perforovanú štruktúru, katalytické povrchy absorbujú tuk, a keď je taký povrch tukom zaplnený, začína sa lesknúť. V takom prípade sa odporúča tieto súčasti vymeniť.

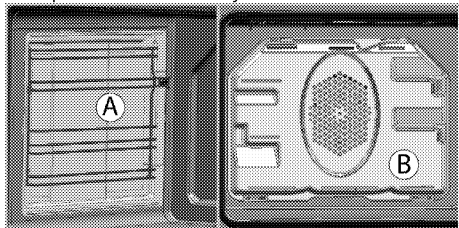

Jednoduché parné čistenie

Zaručuje jednoduché čistenie tým, že nečistoty (ak sa nenechajú príliš dlho zaschnúť) zmäkčí kvapôčkami pary vo vnútri rúry, vodné kvapky sa kondenzujú na vnútornom povrchu rúry.

1. Z vnútra rúry vyberte všetko príslušenstvo.
2. Nalejte do plechu do rúry 500 ml vody a položte plech na druhý regál rúry.

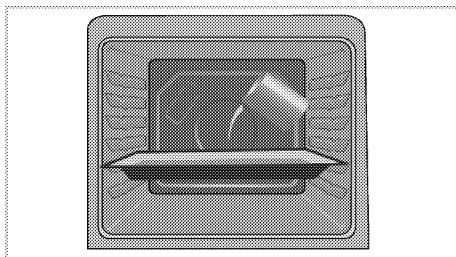

3. Nastavte rúru na jednoduché parné čistenie režimu a spustíte na 100°C po dobu 25 minút.
4. Otvorte dverka a utrite vnútorné povrchy rúry vlhkou špongiou alebo tkaninou.
5. Na čistenie produktu použite teplú vodu s čistiacim prostriedkom, jemnú látku alebo špongiu a utrite ju suchou látkou.



V režime jednoduchého čistenia parou sa voda, ktorá bola naliata do zásobníka na zmäkčenie zvyškov jedla/špiny vnútri rúry, bude vyparovať a kondenzovať sa na vnútorných povrchoch rúry a skla dveriek rúry, takže pri otvorení dveriek rúry môže dochádzať ku stekaniu vody. Utrite kondenzát hneď po otvorení dveriek.

Čistenie dveriek rúry

Ak chcete očistiť dverka rúry, produkt očistite pomocou teplej vody s čistiacim prostriedkom, jemnej látky alebo špongie a utrite ho suchou látkou.



Na čistenie dveriek rúry nepoužívajte žiadne drsné, abrazívne čistiace prostriedky, ani kovové škrabky. Môžu poškriabať povrch a poškodiť sklo.

Odstránenie dveriek rúry

1. Otvorte predné dverka (1).
2. Otvorte svorky na kryte pántov (2) na pravej a ľavej strane predných dveriek tak, že ich stlačíte nadol tak, ako je to znázornené na obrázku.

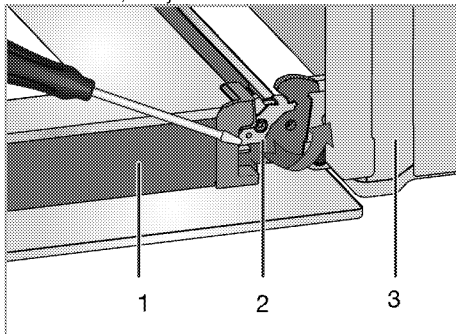

- 1 Dverka
- 2 Zámok závesu(zatvorená poloha)

- 3 Rúra
- 4 Zámok závesu (otvorená poloha)

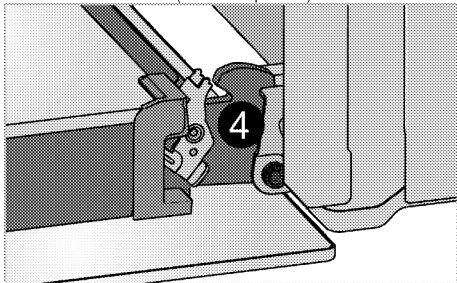

- 3. Pootvorte do polovice predné dverka.

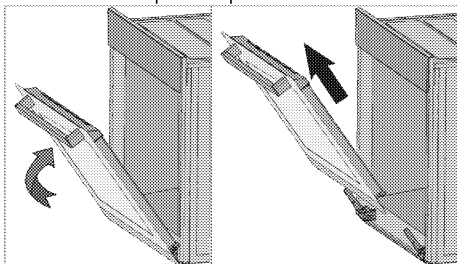

- 4. Predné dverka vyberte tak, že ich vytiahnete nahor, aby sa uvoľnili z pravého a ľavého pántu.



Kroky vykonané počas procesu odstránenia dveriek vykonajte pri montáži dveriek v opačnom poradí. Nezabudnite zatvoriť svorky na kryté pántov, keď znovu nasadzujete dverka.

Odstránenie vnútorného skla dveriek (Táto funkcia je voliteľná. Vo vašom produkte nemusí existovať.)

Panel vnútorného skla dveriek rúry sa dá vybrať kvôli čisteniu.

- 1. Otvorte dverka rúry.

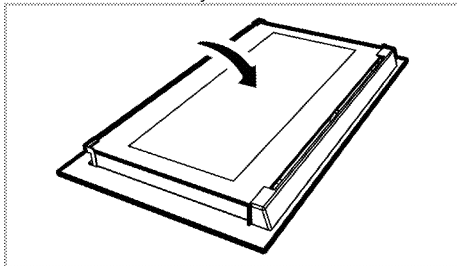

- 2. Ťahajte smerom k vám a vyberte plastovú časť primontovanú k hornej časti predných dveriek.

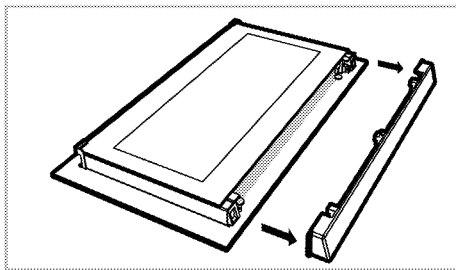

- 3. Podľa zobrazenia na obrázku mierne zdvihnite najvnútornejší sklenený panel (1) v smere A a vytiahnite ho von v smere B.

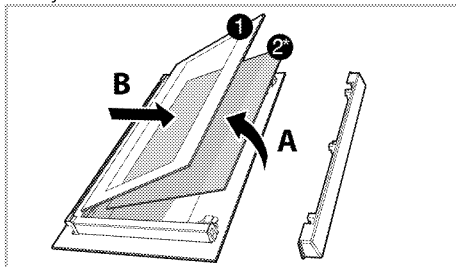

- 1 Najvnútornejší sklenený panel
- 2* Vnútorný sklenený panel (Vo vašom produkte nemusí existovať.)
- 4. Ak je váš výrobok vybavený vnútorným skleneným panelom (2); Vnútorý sklenený panel (2) vyberte zopakovaním tohto postupu.
- 5. Prvým krokom pri preskupení dveriek je opätovné namontovanie vnútorného skleneného panelu (2). Umiestnite skosený okraj skleneného panelu tak, aby bol na skosenom okraji plastového otvoru. (Ak je váš výrobok vybavený vnútorným skleneným panelom). Vnútorý sklenený panel (2) musíte namontovať do plastového otvoru v blízkosti najvnútornejšieho skleneného panelu (1).
- 6. Pri montáži najvnútornejšieho skleneného panelu (1) sa ubezpečte, že potlačená strana panelu smeruje čelom k vnútornému sklenenému panelu. Je dôležité, aby ste dolný okraj najvnútornejšieho skleneného panelu (1) umiestnili do dolného plastového otvoru.
- 7. Plastovú časť tlačte smerom k rámu, pokým nebudete počuť „cvaknutie“.

Výmena žiarovky v rúre



NEBEZPEČENSTVO:

Pred výmenou žiarovky v rúre sa uistite, že výrobok je odpojený zo siete a že je vychladnutý, aby ste predišli riziku zásahu elektrickým prúdom. Horúce povrchy môžu spôsobiť popáleniny!



Poloha svetla sa môže líšiť od toho, ktoré je zobrazené na obrázku.



Žiarovka použitá v tomto spotrebiči nie je vhodná na osvetlenie miestností. Zamýšľaným účelom tejto žiarovky je pomôcť užívateľovi vidieť na potraviny.



Žiarovky použité v tomto spotrebiči musí vydržať extrémne fyzické podmienky, napr. teploty nad 50 ° C.



V tejto rúre sa používa žiarovka s výkonom menším ako 40 W, výškou menšou ako 60 mm, priemerom menším ako 30 mm alebo halogénovou žiarovkou s objímkou typu G9 s výkonom menším ako 60 W. Lamps sú vhodné na prevádzku pri teplotách nad 300 ° C. Lamps do rúry je možné získať od autorizovaného servisného zástupcu alebo technika s licenciou.

Ak je vaša rúra vybavená okrúhlym svetlom:

1. Výrobok odpojte zo siete.
2. Sklený kryt vyberte otáčaním proti smeru hodinových ručičiek.

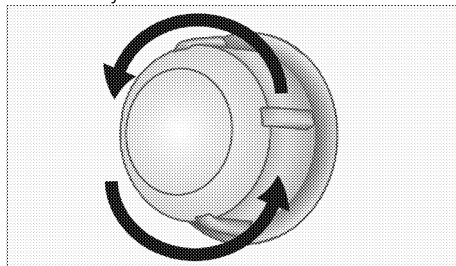

3. Ak je vaše svetlo v rúre typu (A), ktorý je vyobrazený nižšie, vyberte svetlo otočením (pozrite si obrázok) a vymeňte ho. Ak je svetlo typu (B), zatiahnite a vyberte svetlo (pozrite si obrázok) a vymeňte ho.

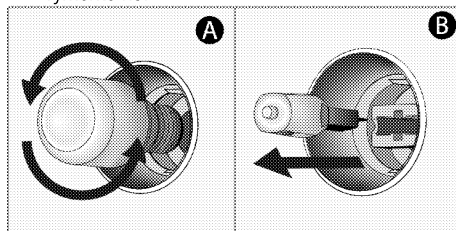

4. Namontujte sklený kryt.

8 Riešenie problémov

Rúra emituje počas používania paru.

- Je to normálne, počas prevádzky uniká para. >>> *Nejde o poruchu.*

Počas ohrievania a chladenia vydáva produkt kovové zvuky.

- Keď sa kovové diely zahrejú, môžu sa roztrhnúť a vydávať zvuky. >>> *Nejde o poruchu.*

Produkt nepracuje.

- Sieťová poistka je chybná alebo sa prepálila. >>> *Skontrolujte poistky v poistkovej skrinke. Ak je to nutné, vymeňte ich alebo ich prepnite.*
- Výrobok nie je zapojený do (uzemnenej) zásuvky. >>> *Skontrolujte pripojenie zástrčky.*

Osvetlenie rúry nefunguje.

- Svetlo v rúre je chybné. >>> *Vymeňte svetlo v rúre.*
- Došlo k výpadku prúdu. >>> *Skontrolujte, či je prítomný prúd. Skontrolujte poistky v poistkovej skrinke. Ak je to nutné, poistky vymeňte alebo ich prepnite.*

Rúra sa nezohrieva.

- Možno nie je nastavená konkrétna funkcia varenia a/alebo teplota. >>> *Nastavte rúru na konkrétnu funkciu varenia a/alebo teplotu.*
- Na modeloch vybavených časovačom nie je časovač nastavený. >>> *Nastavte čas.* (Pri produktoch s mikrovlnnou rúrou ovláda časovač len mikrovlnnú rúru.)
- Došlo k výpadku prúdu. >>> *Skontrolujte, či je prítomný prúd. Skontrolujte poistky v poistkovej skrinke. Ak je to nutné, poistky vymeňte alebo ich prepnite.*

Chýba zapalovacia iskra.

- Bez prúdu. >>> *Skontrolujte poistky v poistkovej skrinke.*
- Čas nie je nastavený. >>> *Nastavte čas.*

Nie je prítomný plyn.

- Hlavný plynový ventil je zatvorený. >>> *Otvorte plynový ventil.*
- Plynové vedenie je ohnuté. >>> *Plynové vedenie namontujte správne.*

Horáky nehoria správne alebo nehoria vôbec.

- Horáky sú znečistené. >>> *Očistite komponenty horákov.*
- Horáky sú mokré. >>> *Vysušte komponenty horákov.*
- Uzáver horáku nie je bezpečne namontovaný. >>> *Uzáver horáku namontujte správne.*
- Plynový ventil je zatvorený. >>> *Otvorte plynový ventil.*
- Plynová fľaša je prázdna (pri používaní LPG). >>> *Vymeňte plynovú fľašu.*

(Na modeloch s časovačom) Displej hodín blika alebo svieti symbol hodín.

- Predtým došlo k výpadku prúdu. >>> *Nastavte čas/Výrobok vypnite a potom ho znovu zapnite.*



Ak problém nedokážete odstrániť, hoci ste postupovali podľa pokynov uvedených v tejto časti, obráťte sa na autorizovaného servisného technika alebo predajcu, u ktorého ste si zakúpili výrobok. Nikdy sa nepokúšajte sami opraviť pokazený výrobok.

