

beko

Vstavaná rúra
Používateľská príručka
Vestavná trouba
Návod k použiti

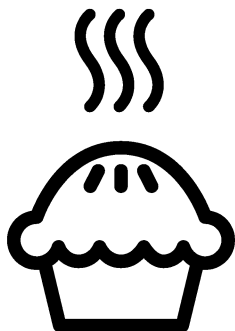

BIM19700XMS



SK / CZ

285.4464.76/R.AI/24.09.2020/6-3
7793187602

Túto príručku si prečítajte ako prvú!

Vážení zákazníci,

Ďakujeme, že ste si vybrali výrobok Beko. Dúfame, že sa dočkáte tých najlepších výsledkov od výrobku, vyrobeného vo vysokej kvalite a s najmodernejšími technológiami. Preto vám odporúčame, aby ste si túto používateľskú príručku a iné sprievodné dokumenty prečítali pred použitím výrobku celé a aby ste si ich odložili pre referenciu v budúcnosti. Ak rúru prevediete na inú osobu, dajte tejto osobe aj užívateľskú príručku. Riadte sa všetkými varovaniami a informáciami užívateľskej príručky.

Pamätajte si, že táto užívateľská príručka sa môže vzťahovať aj na niektoré ďalšie modely. Rozdiely medzi modelmi sú v príručke presne vymedzené.

Vysvetlivky k symbolom

V celej užívateľskej príručke sa používajú nasledujúce symboly:

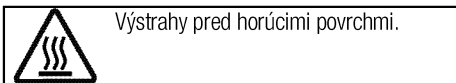
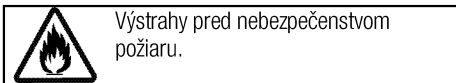
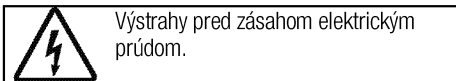
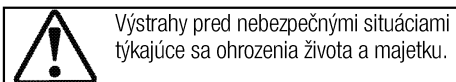
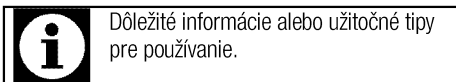

Arçelik A.Ş.
Karaağaç caddesi No:2-6
34445 Sütlüce/Istanbul/TURKEY
Made in TURKEY

1 Dôležité pokyny týkajúce sa bezpečnosti a životného prostredia

Všeobecná bezpečnosť	4
Elektrická bezpečnosť	4
Bezpečnosť produktu	5
Zamýšľané použitie	7
Bezpečnosť detí	7
Likvidácia starého výrobku	8
Likvidácia obalového materiálu	8

2 Všeobecné informácie **9**

Prehľad	9
Obsah balenia	10
Technické parametre	11

3 Montáž **12**

Pred montážou	12
Montáž a pripojenie	14
Budúca preprava	15

4 Prípravy **17**

Tipy na šetrenie energiou	17
Prvé použitie	17
Nastavenie času	17
Prvé čistenie výrobku	18

Prvé zahriatie	18
----------------------	----

5 Práca s rúrou **19**

Všeobecné informácie o pečení, opekaní a grilovaní	19
Opis a používanie ovládacieho panelu	20
Funkcie ponuky varenia	20
Ponuka Manuálne varenie	22
Obsluha grilu	24
Ponuky automatického varenia	26
Ponuka Nastavení	27
Ponuka Obľúbené	30
Ponuka Histórie	30
Tabuľka časov varenia	31
Varné harmonogramy pre grilovanie	33

6 Údržba a starostlivosť **34**

Všeobecné informácie	34
Čistenie ovládacieho panela	34
Čistenie rúry	34
Odstránenie dvierok rúry	35
Odstránenie vnútorného skla dvierok	36
Výmena žiarovky v rúre	36

7 Riešenie problémov **38**

1 Dôležité pokyny týkajúce sa bezpečnosti a životného prostredia

Táto časť obsahuje bezpečnostné pokyny, ktoré vám pomôžu predísť riziku zranenia a poškodenia majetku. Porušenie týchto pokynov môže viesť k zrušeniu záruky.

Všeobecná bezpečnosť

- Tento spotrebič nesmie byť používaný deťmi vo veku menej ako 8 rokov a osobami so zníženými fyzickými, zmyslovými alebo duševnými schopnosťami alebo osobami s nedostatkom skúseností a znalostí, ak nie sú pod dozorom zodpovednej osoby alebo ak nedostanú pokyny týkajúce sa bezpečného používania spotrebiča alebo nerozumejú možným rizikám. Deti sa so spotrebičom nesmú hrať. Čistenie a užívateľská údržba stroja nesmie byť vykonávaná deťmi bez dozoru.
- Spotrebič nie je určený na použitie osobami (vrátane detí) so zníženými fyzickými, senzorickými alebo duševnými schopnosťami alebo bez nedostatku skúseností, bez toho, aby boli pod dohľadom alebo preškolení. Deti sa so spotrebičom nesmú hrať.
- Ak výrobok dáte niekomu inému na osobné využitie alebo využitie z druhej ruky, mali by ste mu dať aj

návod na použitie, štítky produktov a ďalšie relevantné dokumenty a súčasti.

- Montáž a opravu musia vždy vykonávať autorizovaní servisní technici. Výrobca nebude zodpovedný za škody, ktoré majú pôvod v postupoch, ktoré vykonajú neoprávnené osoby a môže to mať za následok zrušenie záruky. Pred montážou si pozorne prečítajte tieto pokyny.
- Ak je výrobok chybný alebo ak má akékoľvek viditeľné poškodenie, nepoužívajte ho.
- Po každom použití skontrolujte, či je funkčný gombík vypnutý.

Elektrická bezpečnosť

- Ak má produkt poruchu, nemal by sa obsluhovať, kým ho neopraví autorizovaný servisný technik. Hrozí riziko zásahu elektrickým prúdom!
- Len pripojte výrobok k uzemnenej zásuvke/sieti s napätím a ochranou ako je to uvedené v časti „Technické špecifikácie“. Ak používate výrobok s transformátorom alebo bez neho, montáž uzemnenia prenechajte na kvalifikovaného elektrikára. Naša spoločnosť nebude niesť zodpovednosť za žiadne problémy

spôsobené neuzemnením v súlade s miestnymi predpismi.

- Výrobok nikdy neumývajte rozptýlením alebo nalieváním vody naň! Hrozí riziko zásahu elektrickým prúdom!
- zástrčky sa nikdy nedotýkajte mokrými rukami! Nikdy neodpájajte vytiahnutím kábla, vždy vytriahnite uchopením zástrčky.
- Výrobok sa počas montáže, údržby a postupov čistenia a opravy musí odpojiť.
- Ak je kábel sieťového pripojenia pre výrobok poškodený, musí ho vymeniť výrobca, jeho servisný agent alebo podobne kvalifikovaná osoba, aby sa predišlo rizikám.
- Zariadenie sa musí namontovať tak, aby sa úplne mohlo odpojiť od siete. Oddelenie sa musí zabezpečiť buď sieťovou zástrčkou alebo spínačom zabudovaným do pevnej elektrickej inštalácie v súlade s montážnymi predpismi.
- Počas používania sa zadná stena rúry zohrieva. Uistite sa, že pripojenie elektriny sa nedotýka zadného povrchu, inak sa spojenia môžu poškodiť.
- Nedovoľte, aby sa sieťový kábel zachytil medzi dvierka rúry a rám, ani ho nenasmerujte cez horúce

povrchy. Inak sa izolácia káblov môže roztaviť a spôsobiť požiar v dôsledku skratu.

- Všetky práce na elektrických zariadeniach a systémoch by mali vykonávať iba autorizovaní kvalifikovaní odborníci.
- V prípade akéhokoľvek poškodenia vypnite prístroj a odpojte ho od sieťového zdroja. Aby ste tak urobili, vypnite poistky v domácnosti.
- Uistite sa, že menovitý výkon hodnota poistky je kompatibilný s výrobkom.

Bezpečnosť produktu

- **VÝSTRAHA:** Spotrebič a jeho prístupné časti sa môžu počas používania veľmi zohriať. Dávajte pozor, aby ste sa nedotkli výhrevných prvkov. Deti vo veku do 8 rokov udržiavajte mimo dosah, okrem prípadu, že na ne neustále dozeráte.
- Výrobok nikdy nepoužívajte v prípade, keď máte ovplyvnený úsudok alebo koordináciu po požití alkoholu a/alebo liekov.
- Ak v riadoch používate alkoholické nápoje, dávajte pozor. Alkohol sa pri vysokých teplotách vyparuje a môže spôsobiť požiar, pretože sa môže vznietiť, ak príde do styku s horúcimi povrchmi.
- Nekladte žiadne horľavé látky do blízkosti produktu, pretože bočné

strany sa počas používania zohrejú.

- Počas používania sa spotrebič zohreje. Dávajte pozor, aby ste sa nedotkli výhrevných prvkov vo vnútri rúry.
- Nezakrývajte žiadny z vetracích otvorov.
- V rúre neohrievajte uzatvorené konzervy a sklenené poháre. Tlak, ktorý sa v plechovke/pohári nahromadí, môže spôsobiť, že pohár praskne.
- Nekladte pekáče, riad alebo hliníkové fólie priamo na dno rúry. Nahromadenie tepla môže poškodiť dno rúry.
- Na čistenie sklenených dvierok rúry nepoužívajte silné abrazívne čistiace prostriedky ani ostré kovové škrabky, pretože môžu poškriabať povrch, čoho dôsledkom môže byť rozbitie skla.
- Na čistenie zariadenia nepoužívajte parné čističe, pretože by to mohlo spôsobiť zásah elektrickým prúdom.
- (Líši sa v závislosti od modelu produktu.)

Správne umiestnenie drôtenej poličky a plechu na drôtené podstavce

Je dôležité, aby ste správne umiestnili drôtenú poličku a/alebo plech na podstavec. Drôtenú poličku alebo plech zasuňte medzi

2 vodiace lišty a skôr, ako naň položíte jedlo, uistite sa, že je v rovnováhe (pozrite si nasledujúci obrázok).

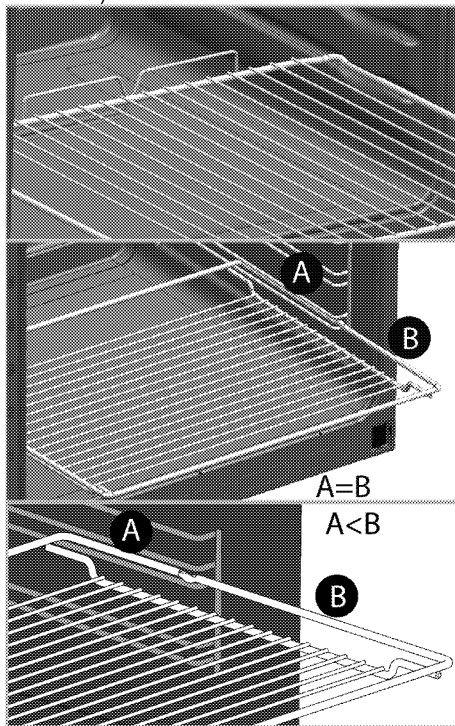

- Ak je sklo na predných dvierkach odstránené alebo prasknuté, výrobok nepoužívajte.
- Keď vkladáte alebo vyberáte nádoby do alebo z horúcej rúry, používajte vždy teplovzdorné rukavice určené na použitie v rúre.
- Papier na pečenie dajte do pekáča alebo do príslušenstva rúry (plech, gril, atď.) spoločne s jedlom a potom všetko zasuňte do predhriatej rúry. Odstráňte časti papiera na pečenie prečnievajúce okraje pekáča alebo príslušenstvo,

aby ste predišli nebezpečenstvu kontaktu s vykurovacími telesami v rúre. Papier na pečenie nikdy nepoužívajte pri teplote prekračujúcej uvedenú hodnotu na obale papiera na pečenie. Papier na pečenie nedávajte priamo na dno rúry.

- **VÝSTRAHA:** Než začnete lampu vymieňať, uistite sa, že napájací kábel spotrebiča je odpojený alebo istič je vypnutý, aby ste tak predišli možnosti elektrického šoku.
- Spotrebič nesmie byť inštalovaný za ozdobnými dvierkami, aby sa zabránilo prehriatiu.

Záruka produktu voči požiaru

- Uistite sa, že zástrčka zapojená v zásuvke tak aby nedošlo k iskreniu.
- Nepoužívajte poškodené, zrezané alebo nadpojené káble, výnimkou sú iba originálne káble.
- Uistite sa, že v zásuvke, do ktorej bude produkt pripojený nie je vlhko.

Zamýšľané použitie

- Tento výrobok je navrhnutý na používanie v domácnosti. Komerčné využitie nie je prípustné.
- **UPOZORNENIE:** Tento spotrebič je určený len na varenie. Nesmie sa používať na iné účely, napríklad na vykurovanie miestnosti.

- Tento výrobok sa nesmie používať na ohrievanie tanierov pod grilom, na sušenie uterákov, utierok atď. tak, že ich zavesíte na rúčky a na vykurovacie účely.
- Výrobca nebude zodpovedný za žiadne škody spôsobené nesprávnym používaním alebo manipuláciou.
- Rúra sa môže používať na odmrazovanie, pečenie, opekanie a grilovanie jedla.

Bezpečnosť detí

- **VÝSTRAHA:** Prístupné časti môžu byť počas použitia horúce. Uchovajte z dosahu malých detí.
- Obalové materiály sú pre deti nebezpečné. Obalové materiály držte mimo dosahu detí. Likvidujte všetky časti balenia v súlade s predpismi o životnom prostredí.
- Elektrické výrobky sú pre deti nebezpečné. Držte deti mimo dosahu výrobku, keď pracuje a nedovoľte deťom, aby sa s výrobkom hrali.
- Nad spotrebič neukladajte žiadne veci, na ktoré by deti mohli dosiahnuť.
- Keď sú dvierka otvorené, nekladajte na spotrebič žiadne ťažké predmety a nedovoľte deťom sedieť na spotrebiči. Môže sa prevrátiť alebo sa môžu poškodiť pánty dvierok.

Likvidácia starého výrobku

V súlade so smernicou o odpadoch z elektrických a elektronických zariadení a zneškodňovaní odpadov:



Tento produkt je v súlade so smernicou o odpadoch z elektrických a elektronických zariadení EÚ (2012/19/EÚ). Tento produkt obsahuje symbol triedeného odpadu pre odpadové elektrické a elektronické vybavenie (WEEE).

Tento produkt bol vyrobený z vysoko kvalitných častí a materiálov, ktoré môžu byť znovu použité a sú vhodné na recykláciu. Na konci životnosti odpad z produktu neodstraňujte s bežným odpadom z domácnosti ani s iným odpadom. Recyklujte ho v zbernom mieste určenom na recykláciu elektrického a elektronického

vybavenia. Pre zistenie informácií o zberných miestach kontaktujte miestne úrady.

V súlade s Obmedzením používania niektorých nebezpečných látok v elektronických a elektrických zariadeniach:

Tento produkt bol zakúpený v súlade so smernicou o odpadoch z elektrických a elektronických zariadení EÚ (2011/65/EÚ). Neobsahuje žiadne nebezpečné alebo zakázané materiály špecifikované smernicou.

Likvidácia obalového materiálu

- Obalové materiály sú pre deti nebezpečné. Obalové materiály uchovávajte na bezpečnom mieste, mimo dosahu detí. Obalové materiály výrobku sú vyrobené z recyklovateľných materiálov. Riadne ich zlikvidujte a roztriedte v súlade s pokynmi na recykláciu odpadu. Nelikvidujte ich spolu s bežným odpadom z domácnosti.

2 Všeobecné informácie

Prehľad

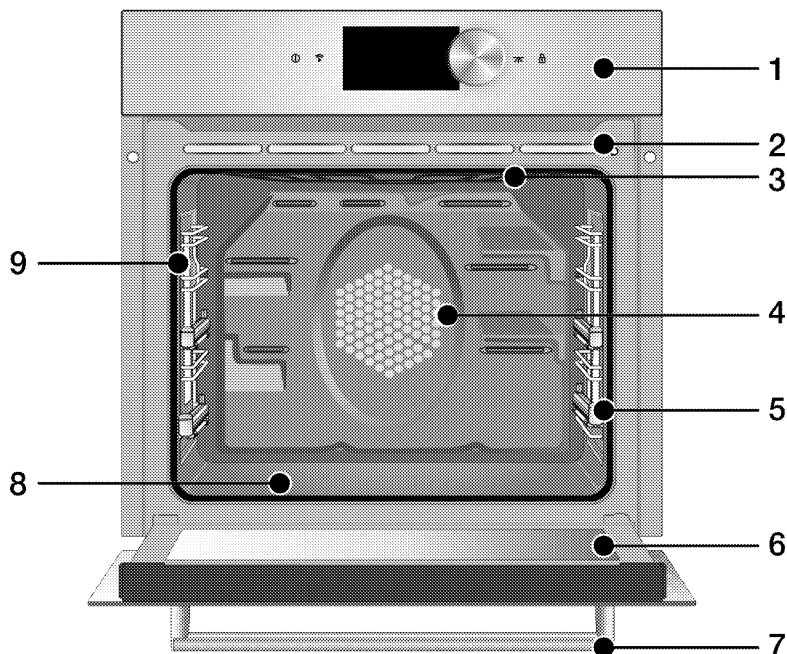

- | | | | |
|---|---|---|---|
| 1 | Ovládací panel | 6 | Predné dvierka |
| 2 | Celistvá vzduchová mriežka | 7 | Rúčka |
| 3 | Horný ohrevný prvok | 8 | Dolný ohrevný prvok (spodná oceľová platňa) |
| 4 | Motor ventilátora (za oceľovou platňou) | 9 | Svetlo |
| 5 | Polohy políc | | |

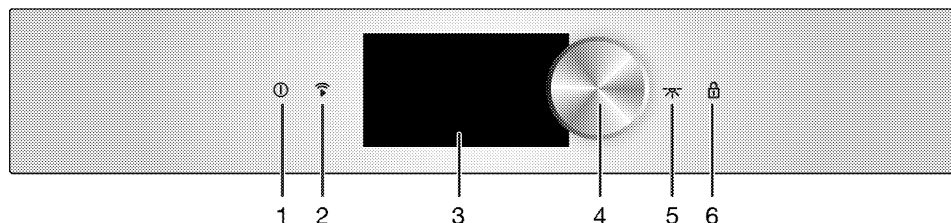

- | | |
|---|--------------------------------|
| 1 | Tlačidlo ZAP./VYP. |
| 2 | Tlačidlo zapnutia Wifi |
| 3 | Obrazovka dotykového ovládania |
| 4 | Ovládací gombík rúry |
| 5 | Tlačidlo svetla |
| 6 | Tlačidlo Uzamknutie tlačidiel |

Obsah balenia



Dodané príslušenstvo sa môže odlišovať v závislosti od modelu produktu. Všetko príslušenstvo popísané v používateľskej príručke sa s vaším produktom nemusí dodávať.

1. Používateľská príručka

2. Hlboký plech

Používa sa pre cestoviny, veľké pečenie, šťavnaté jedlá a na zachytávanie tuku počas grilovania.

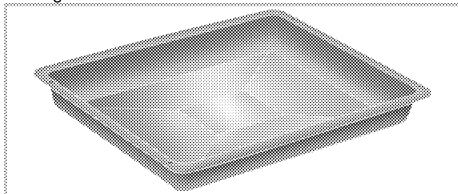

3. Plech pre pečivo

Používa sa na pečivo, ako napríklad koláčiky alebo sušienky.

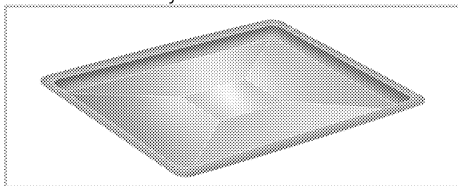

4. Drôtovaná mriežka

Používa sa na opekánie a na položenie pokrmov, ktoré budete piecť, opekať alebo variť v misách na požadovaný podstavec.

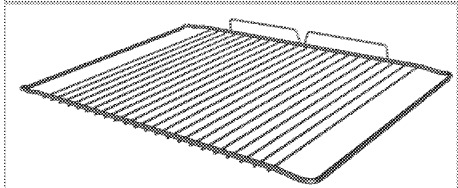
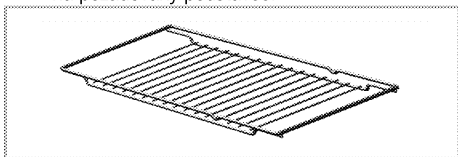

5. Správne umiestnenie drôtovej poličky a plechu na teleskopické podstavce (Táto funkcia je voliteľná. Vo vašom produkte nemusí existovať.)

Teleskopické podstavce vám umožňujú jednoduché vkladanie a vyberanie plechov a drôtovej poličky.

Pri používaní plechu a drôtovej poličky s teleskopickými podstavcami sa ubezpečte, že kolíky v zadnej časti teleskopického podstavca zapadli na okraje drôtovej poličky a plechu.

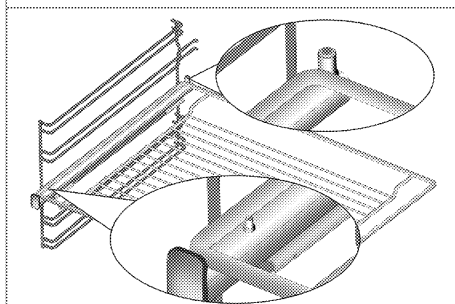
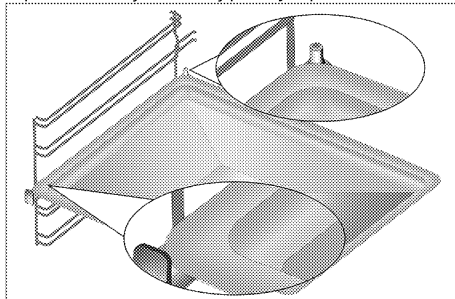

6. Plech do rúry s bariérovým povlakom

Používa sa na múčniky, mrazené potraviny a veľké opekané jedlá. Plech do rúry s bariérovým povlakom sa v porovnaní s inými plechmi lepí menej.

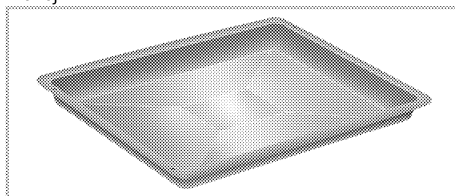

Technické parametre

Napätie/frekvencia	220-240 V ~ 50 Hz
Celkový príkon	3.1 kW
Typ kábla/prierez	min.H05W-FG 3 x 1.5 mm ²
Vonkajšie rozmery (výška/šírka/hĺbka)	595 mm/594 mm/567 mm
Montážne rozmery (výška/šírka/hĺbka)	**590 alebo 600 mm/560 mm/min. 550 mm
Hlavná rúra	Multifunkčná rúra
Vnútorne osvetlenie	15/25 W
Príkon grilu	2.2 kW

Základy: Informácie na energetickom štítku elektrických rúr sú udávané v súlade s normou EN 60350-1 / IEC 60350-1. Tieto hodnoty sú určené pri štandardnom zaťažení s funkciami ohrievača z dolnej a hornej strany alebo ohrievania za pomoci ventilátora (ak je súčasťou výrobu).

Trieda energetickej účinnosti je určená v súlade s nasledujúcim stanovením priorit, v závislosti od toho, či má výrobok podstatné funkcie, alebo nie. 1 - Varenie s ekologickým ventilátorom, 2- Varenie s turboventilátorom, 3 - Turbovarenie, 4 - Dolné/horné ohrievanie za pomoci ventilátora, 5 - Horné a dolné ohrievanie.

** Pozrite si časť *Montáž, strana 12.*



Technické parametre sa môžu zmeniť bez predchádzajúceho upozornenia za účelom zlepšenia kvality výrobu.



Obrázky v tejto príručke sú schematické a nemusia sa úplne zhodovať s vaším výrobkom.



Hodnoty uvedené na štítkoch produktov alebo v sprievodnej dokumentácii boli dosiahnuté v laboratórnych podmienkach v súlade s príslušnými normami. V závislosti od prevádzkových podmienok a podmienok okolitého prostredia výrobu sa tieto hodnoty môžu líšiť.

3 Montáž

Výrobok musí namontovať kvalifikovaná osoba podľa platných predpisov. V opačnom prípade záruka stratí platnosť. Výrobca nebude zodpovedný za škody, ktoré majú pôvod v postupoch, ktoré vykonajú neoprávnené osoby a môže to mať za následok zrušenie záruky.



Príprava miesta a montáž prívodov elektriny pre výrobok je na zodpovednosti zákazníka.



NEBEZPEČENSTVO:

Výrobok musí byť namontovaný v súlade so všetkými miestnymi plynovými a/alebo elektrickými nariadeniami.



NEBEZPEČENSTVO:

Pred montážou vizuálne skontrolujte, či na výrobku nie sú žiadne závady. Ak sú, výrobok nemontujte. Poškodené výrobky predstavujú riziko pre vašu bezpečnosť.

Pred montážou

Spotrebič je určený na montáž v bežne dostupných kuchynských skrinkách. Bezpečná vzdialenosť musí byť ponechaná medzi spotrebičom a kuchynskými

stenami a nábytkom. Pozrite si obrázok (hodnoty sú v mm).

- Povrchy, syntetické lamináty a lepidlá musia byť teplovzdorné (minimálne 100 °C).
- Kuchynské skrinky musia zarovnané a upevnené.
- Ak je za rúrou zásuvka, medzi rúrou a zásuvkou musí byť namontovaná priehradka.
- Prístroj prenášajte za pomoci najmenej dvoch osôb.
- Ak chcete rúru presunúť, držte ju za manipulačný sloty na oboch stranách.
- Pred inštaláciou produktu vyberte zvnútra všetky materiály a dokumenty.
- Kuchynský nábytok musí zodpovedať rozmerom uvedeným na obrázku nižšie. Na zadnej strane kuchynského nábytku je nutné vyrezať otvor s rozmermi uvedenými na obrázku nižšie, aby sa zabezpečilo dostatočné vetranie.



Výrobok nemontujte do blízkosti chladničiek alebo mrazničiek. Teplo, ktoré výrobok vyžaruje, bude zvyšovať potrebu energie chladiacich spotrebičov.



Na držanie alebo prenášanie výrobku nepoužívajte dvierka a/ani rúčku.

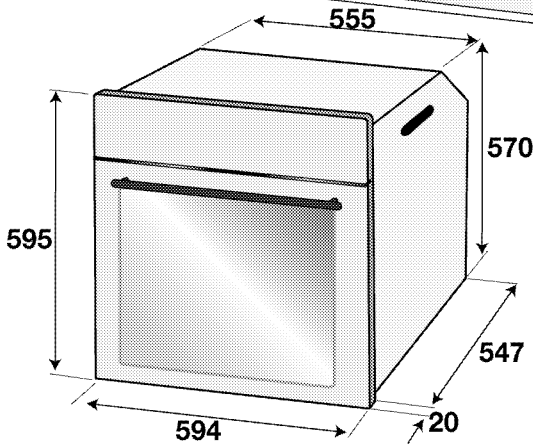
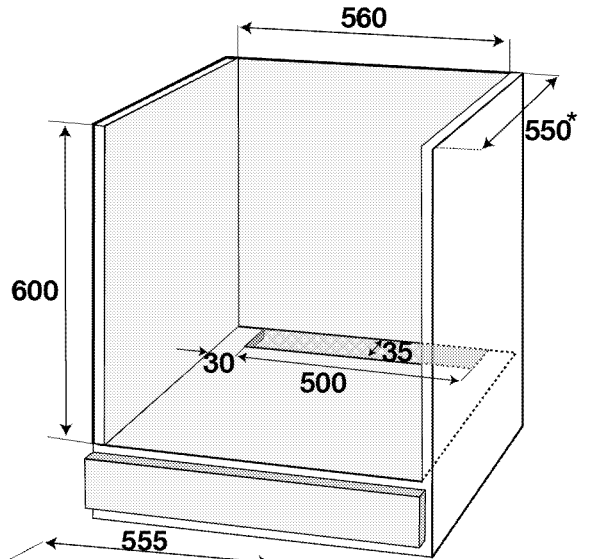
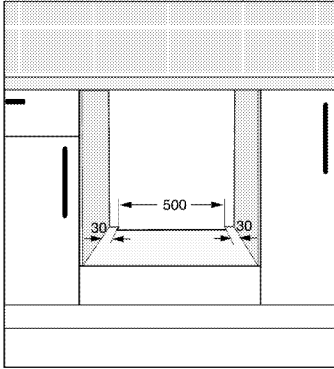
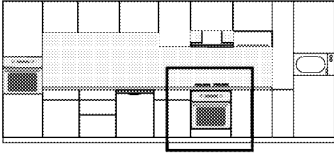

* min.

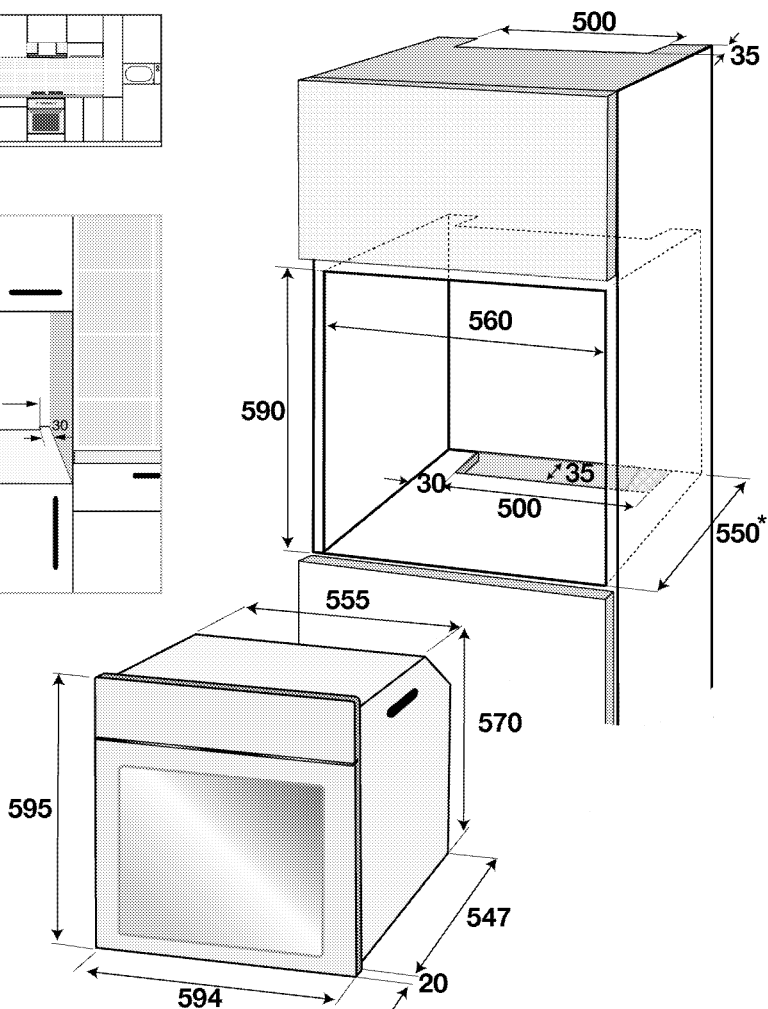
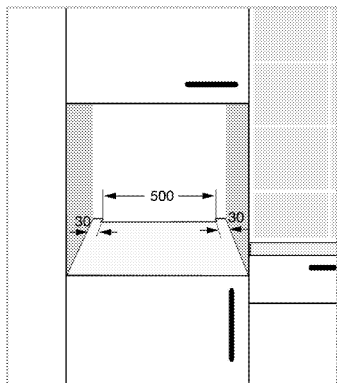
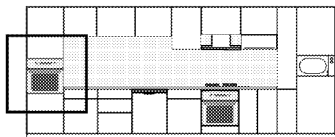

* min.

Montáž a pripojenie

- Produkt môžete namontovať a pripojiť jedine v súlade so zákonnými pravidlami pre montáž.

Elektrické pripojenie

Výrobok pripojte k uzemnenej zásuvke/sieti, chránenej miniatúrnym ističom s vhodnou kapacitou tak, ako je to uvedené v tabuľke „Technické parametre“. Ak používate výrobok s transformátorom alebo bez neho, montáž uzemnenia prenehajte na kvalifikovaného elektrikára. Naša spoločnosť nezodpovedá za žiadne škody, ktoré sú spôsobené v dôsledku používania

výrobku bez namontovaného uzemnenia v súlade s miestnymi predpismi.



NEBEZPEČENSTVO:

Výrobok musí k sieťovému zdroju pripojiť iba autorizovaná a kvalifikovaná osoba. Záručná doba výrobku začína plynúť iba po správnej montáži.

Výrobca nebude zodpovedný za škody, ktoré majú pôvod v postupoch, ktoré vykonajú neoprávnené osoby.



NEBEZPEČENSTVO:

Sieťový kábel nesmie byť stisnutý, ohnutý, ani stlačený, ani nesmie prísť do styku s horúcimi časťami výrobku.

Poškodený sieťový kábel musí vymeniť kvalifikovaný elektrikár. V opačnom prípade existuje riziko zásahu elektrickým prúdom, skratu alebo požiaru!

- Pripojenie musí byť vykonané v súlade s miestnymi predpismi.
- Údaje sieťového napájania sa musia zhodovať s údajmi uvedenými na typovom štítku výrobku. Otvorte predné dverka, aby ste videli typový štítok.
- Sieťový kábel vášho výrobku musí byť v súlade s tabuľkou „Technické parametre“.



NEBEZPEČENSTVO:

Pred začatím akejkoľvek práce na elektroinštalácii odpojte výrobok od sieťového zdroja.

Hrozí riziko zásahu elektrickým prúdom!



Zástrčka sieťového kábla musí byť po montáži ľahko dostupná (nenasmerujte ju ponad platňu).



Pri zapájaní spotrebiča treba dodržiavať národné/miestne elektrické predpisy a je potrebné použiť príslušnú zásuvku/konektor a zástrčku pre rúru. V prípade, že výkonové limity spotrebiča presahujú prenosovú kapacitu zástrčky a zásuvky/konektora, musí byť výrobok pripojený priamo cez pevnú elektrickú inštaláciu bez použitia zástrčky a zásuvky/konektora.

Zasuňte sieťový kábel do zásuvky.

Inštalácia produktu

1. Zasuňte rúru do skrinky, zarovnajte ju a zaistite, pričom sa uistite, že sieťový kábel nie je zlomený a/alebo uviaznutý.

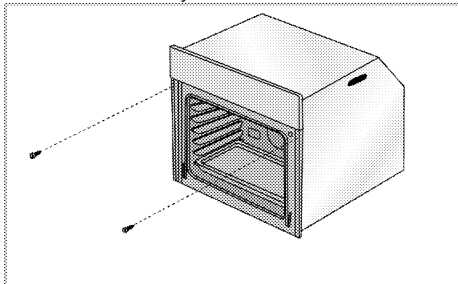

Rúru zaistíte pomocou 2 skrutiek tak, ako je to znázornené.

Po inštalácii zaistite, aby všetky skrutky boli dostatočne utiahnuté a aby sa rúra nehýbala. Ak inštalácia nebola vykonaná podľa pokynov alebo skrutky neboli dostatočne utiahnuté, za prevádzky sa rúra môže prevrátiť.

Per výrobky s chladiacim ventilátorom (Vo vašom produkte nemusí existovať.)

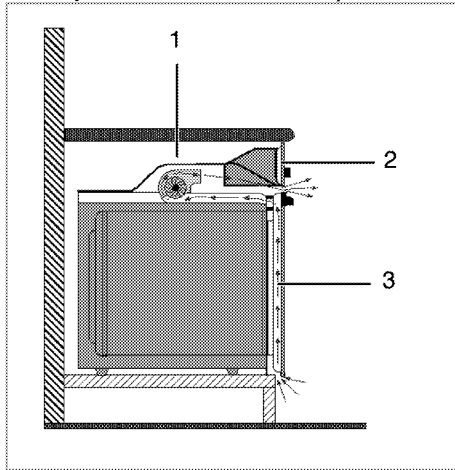

- 1 Chladiaci ventilátor
- 2 Ovládaci panel
- 3 Dvierka

Zabudovaný chladiaci ventilátor chladí tak zabudovanú skrinku, ako aj prednú stranu výrobku.



Chladiaci ventilátor pokračuje v chode ďalších 20 - 30 minút po vypnutí rúry.

Ak varíte naprogramovaním časovača rúry, na konci doby varenia sa spolu so všetkými funkciami vypne aj chladiaci ventilátor.

Záverečná kontrola

1. Ovládanie spotrebiča..
2. Skontrolujte funkcie.

Budúca preprava

- Odložte si pôvodnú krabicu z výrobku a výrobok prepravujte v nej. Postupujte podľa pokynov na krabici. Ak nemáte pôvodnú krabicu, výrobok zabaľte do bublinkového obalu alebo do hrubého kartónu a bezpečne ho zalepte páskou.
- Aby ste chránili roštný gril a podnos v rúre zabránili poškodeniu dveriek rúry, na vnútornú stranu dveriek rúry vložte pás kartónu, ktorý sa zhoduje s polohou podnosov. Zalepte páskou dverka rúry s bočnými stenami.

- Na dvíhanie alebo prenášanie výrobku nepoužívajte dvierka, ani rúčku.



Na výrobok nekladte žiadne predmety a presúvajte ho vo vzpriamenej polohe.



Skontrolujte celkový vzhľad výrobku, či neobsahuje akékoľvek poškodenie, ktoré sa mohlo vyskytnúť pri preprave.

4 Prípravy

Tipy na šetrenie energiou

Nasledujúce informácie vám pomôžu používať váš spotrebič ekologicky a šetriť energiou:

- V rúre používajte tmavé alebo smaltované nádoby, pretože lepšie prenášajú teplo.
- Keď varíte pokrm, vykonajte predhriatie, ak to odporúča používateľská príručka alebo pokyny na varenie.
- Počas varenia neotvárajte dverka rúry príliš často.
- Ak dvere nie sú otvorené, vnútorná teplota je optimalizovaná tak, aby šetrila energiu v móde ECO FAN HEATING a môže sa líšiť od tej na displeji.
- Vždy keď je to možné, pokúste sa v rúre variť viac ako len jedno jedlo súčasne. Môžete variť tak, že na drôtenú mriežku položíte dve varné nádoby.
- Varte jedlá hneď za sebou. Rúra už bude horúca.
- Energiu môžete ušetriť aj tak, že rúru vypnete pár minút pred dobou skončenia varenia. Neotvárajte dverka rúry.
- Pred varením mrazeného jedla ho rozmrazte.

Prvé použitie

Nastavenie času

Dátum, čas a jazyk sa odporúča nastaviť pred prvým použitím rúry. Tieto nastavenia môžete dokončiť podľa príslušných pokynov. Ďalšie nastavenia nájdete v objasneniach v časti „Ponuka nastavení“.

Nastavenie dátumu

Zmena nastavenia dátumu:

1. Pri prvom použití rúry sa na displeji zobrazí najskôr animácia, a potom hlavná ponuka.
2. Otočením gombíka ovládania rúry doprava/dolava vyberte „Nastavenia“ v hlavnej ponuke.

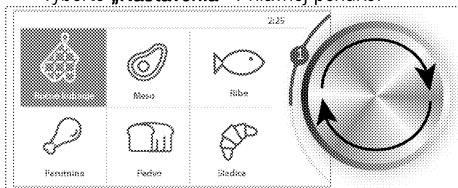

3. Na obrazovke sa dotknite položky „Nastavenia“ alebo raz stlačte ovládaci gombík rúry na otvorenie vedľajšej ponuky nastavení. Posuňte sa cez vedľajšie ponuky na obrazovku a dotknite sa položky „Dátum“.

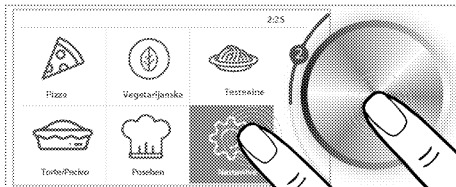

4. Otočte gombík ovládania rúry doprava/dolava na nastavenie aktuálneho roka, ak je „Dátum (rok)“ aktivovaný.

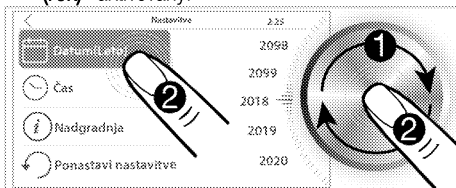

5. Na obrazovke sa dotknite položky „Dátum (rok)“ alebo raz stlačte ovládaci gombík rúry. » Na obrazovke sa aktivuje pole „Dátum (mesiac)“.
6. Otočte gombík ovládania rúry doprava/dolava na nastavenie aktuálneho mesiaca, ak je „Dátum (mesiac)“ aktivovaný.

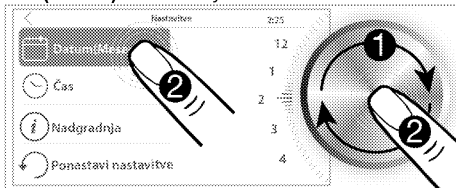

7. Na obrazovke sa dotknite položky „Dátum (mesiac)“ alebo raz stlačte ovládaci gombík rúry. » Na obrazovke sa aktivuje pole „Dátum (deň)“.
8. Otočte gombík ovládania rúry doprava/dolava na nastavenie aktuálneho dňa, ak je „Dátum (deň)“ aktivovaný.

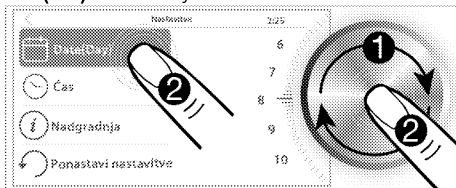

- » Ak chcete nastaviť len dátum, na obrazovke sa dotknite „<“ na návrat do nadradenej ponuky. Vaše nastavenie sa potvrdí. Ak nastavíte čas, dotknite sa položky „Čas (hodina)“ alebo raz stlačte ovládaci gombík rúry. Na obrazovke sa aktivuje pole „Čas (hodina)“ a vaše nastavenia dátumu sa potvrdia.

Nastavenie času

Po nastavení dátumu:

1. Dotknite sa položky „Čas (hodina)“.
2. Otočte gombík ovládania rúry doprava/doleva na nastavenie požadovanej hodiny, ak je „Čas (hodina)“ aktivovaný.

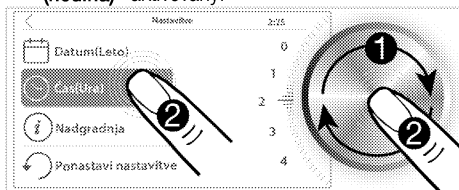

3. Na obrazovke sa dotknite položky „Čas (hodina)“ alebo raz stlačte ovládací gombík rúry.

» Aktivuje sa pole „Čas (minúta)“.

4. Otočte gombík ovládania rúry doprava/doleva na nastavenie požadovanej minúty, ak je „Čas (minúta)“ aktivovaný.

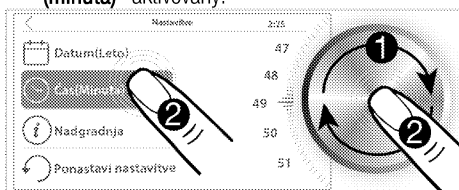

» Ak chcete nastaviť len čas, na obrazovke sa dotknite „<“ na návrat do nadradenej ponuky. Vaše nastavenie sa potvrdí a aktivuje sa nasledujúca vedľajšia ponuka. Ak chcete pokračovať v ďalších nastaveniach, dotknite sa príslušného nastavenia na obrazovke.

Nastavenie jazyka

1. Prejdite do ponuky nastavení a vyberte „Jazyk“.
2. Otočením gombíka ovládania rúry doprava/doleva vyberte požadovaný jazyk.

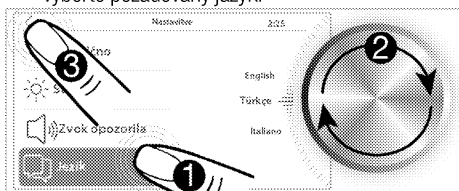

3. Na obrazovke sa dotknite tlačidla „<“ na potvrdenie nastavenia.

» Zmena nastavenia jazyka si vyžaduje reštartovanie systému. Z tohto dôvodu sa na obrazovke zobrazí správa s upozornením na reštartovanie systému.

4. Potvrďte reštartovanie.

» Zmena jazyka sa potvrdí a systém rúry sa reštartuje.

Prvé čistenie výrobku



Niektoré saponáty alebo čistiace látky môžu poškodiť povrch.

Počas čistenia nepoužívajte agresívne saponáty, čistiace prášky/krémy, ani žiadne ostré predmety.

Na čistenie skla na dverkách rúry nepoužívajte hrubé drsné čistiace prostriedky alebo ostré kovové škrabky, pretože môžu poškriabať povrch, čo môže mať za následok rozbitie skla.

1. Odstráňte všetky obalové materiály.
2. Vytierajte povrchy produktu vlhkou tkaninou alebo špongiou a utrite ich tkaninou.

Prvé zahriatie

Výrobok zahrievajte asi 30 minút a potom ho vypnite. Dôjde tak k spáleniu a odstráneniu všetkých výrobných zvyškov alebo vrstiev.



VAROVANIE

Horúce povrchy spôsobujú popáleniny!

Výrobok môže byť počas používania horúci. Nikdy sa nedotýkajte horúcich horákov, vnútorných častí rúry, ohrievačov atď. Držte mimo dosahu detí.

Keď vkladáte alebo vyberáte nádoby do alebo z horúcej rúry, používajte vždy tepluvzdorné rukavice určené na použitie v rúre.

Elektrická rúra

1. Vyberte z rúry všetky plechy na pečenie a drôtený gril.
2. Zatvorte dverka rúry.
3. Vyberte polohu Static (Statická).
4. Vyberte najvyšší výkon grilu. Pozrite si časť .
5. Nechajte rúru bežať po dobu 30 minút.
6. Vypnite rúru; pozrite si časť .

Grilovacia rúra

1. Vyberte z rúry všetky plechy na pečenie a drôtený gril.
2. Zatvorte dverka rúry.
3. Vyberte najvyšší výkon grilu. Pozrite si časť .
4. Nechajte rúru bežať po dobu 15 minút.
5. Vypnutie grilu si pozrite v časti

Pred prvým použitím plechu do rúry s bariérovým povlakom aspoň raz vykonajte nasledovné:

1. Plech do rúry s bariérovým povlakom vložte do rúry a zapnite ju na 200 °C na 40 minút.



Dym a zápach sa môžu šíriť niekoľko hodín počas prvej prevádzky. Toto je úplne normálne. Zaisťte, aby bola miestnosť dobre vetraná, aby ste odstránili dym a zápach. Zabráňte priamemu vdychovaniu dymu a zápachu, ktorý sa vytvára.

5 Práca s rúrou

Všeobecné informácie o pečení, opekaní a grilovaní



VAROVANIE

Horúce povrchy spôsobujú popáleniny!
Výrobok môže byť počas používania horúci. Nikdy sa nedotýkajte horúcich horákov, vnútorných častí rúry, ohrievačov atď. Držte mimo dosahu detí.
Keď vkladáte alebo vyberáte nádoby do alebo z horúcej rúry, používajte vždy teplovzdorné rukavice určené na použitie v rúre.



NEBEZPEČENSTVO:

Dávajte pozor pri otváraní dveriek rúry, pretože môže unikať para.
Unikajúca para vám môže obariť ruky, tvár a/alebo oči.

- Kúsiky, ktoré idete grilovať, rozložte po drôtenej mriežke alebo po plechu na pečenie s drôtenou mriežkou takým spôsobom, aby pokrytý priestor nepresahoval veľkosť ohrievača.
- Drôtenú policu alebo plech na pečenie s grilom zasuňte do rúry na požadovanú úroveň. Ak grilujete na drôtenej polici, zasuňte plech na pečenie do dolného podstavca, aby zachytával masť. Plech na pečenie, ktorý používate na zachytávanie masti, musí pokryť celú grilovaciu plochu. Tento plech sa nemusí dodávať spolu so spotrebičom. Do plechu na pečenie pridajte trochu vody kvôli ľahšiemu čisteniu.



Potraviny, ktoré nie sú vhodné na grilovanie, predstavujú riziko požiaru. Grilujte iba jedlo, ktoré je vhodné na intenzívne teplo pri grilovaní. Jedlo neumiestňujte príliš ďaleko do zadnej časti grilu. Toto je najhorúcejšie miesto a masťné jedlo sa môže vznietiť.

Tipy na pečenie

- Používajte vhodné kovové plechy s nelepivým náterom alebo hliníkové nádoby alebo teplovzdorné silikónové formy.
- Čo najlepšie využite priestor podstavca.
- Formu na pečenie položte do stredu podstavca.
- Pred zapnutím rúry alebo grilu vyberte správnu polohu podstavca. Keď je rúra horúca, nemeňte polohu podstavca.
- Dvierka na rúre nechajte zatvorené.

Tipy na opekanie

- Spracovanie celého kuraťa, moriaka a veľkých kusov mäsa pomocou dresingov, ako napríklad citrónovej šťavy a čierneho korenia pred varením zvýši výkon varenia.
- Mäso s kosťami opekajte o približne 15 až 30 minút dlhšie, ako rovnakú porciu mäsa bez kostí.
- Každý centimeter hrúbky mäsa si vyžaduje dobu varenia približne 4 až 5 minút.
- Po dopečení nechajte mäso odpočívať v rúre asi na 10 minút. Šťava sa lepšie rozloží po celom pečenom mäse a pri krájaní nevyteká z mäsa.
- Ryby by ste mali položiť na stredný alebo dolný podstavec do teplovzdorného plechu.

Tipy na grilovanie

Keď grilujete mäso, ryby a hydinu, rýchlo zhnednú, sú chrumkavé a nevysušia sa. Pre grilovanie sú obzvlášť vhodné ploché kúsiky, ihlice na mäso a omáčky, ako aj zelenina s vysokým obsahom vody, ako napríklad paradajky a cibule.

Opis a používanie ovládacieho panelu

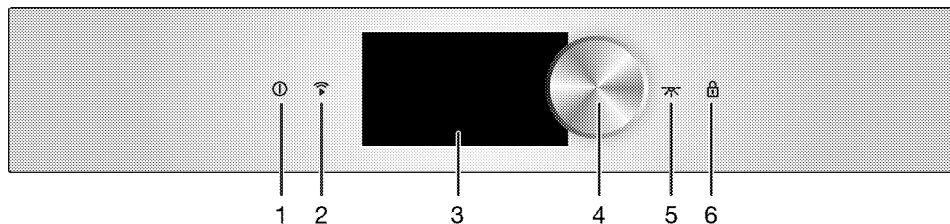

- 1 Tlačidlo ZAP./VYP.
- 2 Tlačidlo zapnutia Wifi
- 3 Obrazovka dotykového ovládania
- 4 Ovládací gombík rúry
- 5 Tlačidlo svetla
- 6 Tlačidlo Uzamknutie tlačidiel

i Vyobrazenia obrazovky v používateľskej príručke sú pripravené pre používateľa na jednoduchšie ovládanie výrobku. Vyobrazenia obrazovky v príručke sa nemusia s výrobkom presne zhodovať. Nejde o chybu. Oznámenia a upozornenia na obrazovke ovládacieho panelu vás nasmerujú. Svoju rúru môžete ovládať dodržiavaním pokynov na obrazovke.

Zapnutie a vypnutie rúry

1. Na 3 sekundy stlačte tlačidlo "ⓘ", keď je rúra zapojená a v pohotovostnom režime.
» Na obrazovke rúry sa zobrazí animácia, po ktorej sa prepne na domovskú obrazovku.
2. Na asi 3 sekundy stlačte tlačidlo "ⓘ" na vypnutie rúry.

Aktivácia funkcie diaľkového ovládania rúry

1. Na približne 3 sekundy sa dotknite tlačidla "📶" na ovládacom paneli. Spojenie diaľkového ovládania sa aktivuje.
2. Na približne 3 sekundy sa dotknite tlačidla "📶" na ovládacom paneli. Spojenie diaľkového ovládania sa deaktivuje.

Zapnutie a vypnutie svetla rúry

1. Na približne 3 sekundy sa dotknite tlačidla "💡" na ovládacom paneli. Svetlo rúry sa rozsvieti.
2. Na približne 3 sekundy sa dotknite tlačidla "💡" na ovládacom paneli. Svetlo rúry sa vypne.

i Ak začnete varenie, keď tlačidlo svetla nie je aktivované, tlačidlo svetla sa aktivuje automaticky a svetlo rúry bude svietiť nepretržite. Opätovným stlačením tlačidla "💡" sa svetlo počas varenia vypne.

Aktivácia uzamknutia tlačidiel

Aktivovaním funkcie zámky tlačidiel môžete predísť používaniu ovládacej jednotky rúry. Dotknite sa tlačidla "🔒" na ovládacom paneli na asi 3 sekundy na aktivovanie zámky tlačidiel. Tlačidlo "🔒" na ovládacom paneli zostane pri aktivácii zámky tlačidiel rozsvietené.



Keď je funkcia zámky tlačidiel zapnutá, je funkčné iba tlačidlo ON/OFF. Rúru môžete po aktivácii zámky tlačidiel vypnúť.

Deaktivácia uzamknutia tlačidiel

1. Na približne 3 sekundy sa dotknite tlačidla "🔒" na ovládacom paneli na deaktivovanie zámky tlačidiel.
» Uzamknutie tlačidiel sa deaktivuje.

Umiestnenie drôtenej mriežky na podstavec

Je dôležité, aby ste drôtenú mriežku správne umiestnili na drôtený podstavec. Drôtená mriežka musí byť vložená medzi drôtené podstavce tak, ako je to znázornené na obrázku.

Nedovoľte, aby drôtená mriežka stála oproti zadnej stene rúry. Preto zasuňte drôtenú mriežku do prednej časti podstavca a podľa potreby ju vyrovnajte pomocou dvierok pri ich zatváraní, aby ste dosiahli dobrý výkon grilovania.

(Líši sa v závislosti od modelu produktu.)

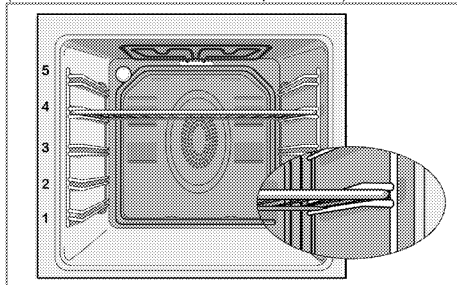

Funkcie ponuky varenia

Poradie uvedených funkcií varenia znázornených na týchto obrázkoch sa môže líšiť od usporiadania na vašom výrobku.

Názvy funkcií varenia a odporúčané pozície stojana nájdete na obrazovke času rúry.

Statický ohrev



Jedlo sa ohrieva súčasne zhora aj zdola. Vhodné napr. pre koláče, múčniky alebo karbonátky a dusené mäso so zeleninou vo formách na pečenie. Varte na jednom plechu.

Statický ohrev + ventilátor



Horúci vzduch ohriaty dolnými a hornými ohrevnými prvkami sa pomocou ventilátora veľmi rýchlo rovnomerne rozšíri po celej rúre. Varte na jednom plechu.

Ohrev ventilátorom



Horúci vzduch ohriaty ohrevným prvkom s asistenciou ventilátora sa pomocou ventilátora veľmi rýchlo rovnomerne rozšíri po celej rúre. Vhodné na použitie s viacerými plechmi na prípravu potravín na rôznych úrovniach podstavcov.



Keď sú dvierka rúry otvorené, motor ventilátora sa nespustí, aby sa udržal teplý vzduch v rúre.

Multi (3D)



V prevádzke je horný ohrev, dolný ohrev a ohrev s pomocou ventilátora. Jedlo sa rovnomerne a rýchlo varí z každej strany. Varte na jednom plechu.

Pizza



V prevádzke je spodný ohrev a ohrev s pomocou ventilátora (v zadnej stene). Vhodné na pečenie pizze. Vďaka funkcii s vysokou teplotou sa zohreje na až 310 stupňov Celzia a zaistí rýchle upečenie pizze.

Grilovanie + ventilátor



Ohriaty horúci vzduch sa pri úplnom grilovaní pomocou ventilátora v rúre rýchlo rozšíri. Vhodné na grilovanie veľkých porcií jedla.

Gril



V prevádzke je veľký gril v hornej časti rúry. Vhodné na grilovanie veľkých porcií jedla.

Nízky gril



V prevádzke je malý gril v strepe rúry. Vhodné na grilovanie menších porcií jedla.

Ekonomický ohrev ventilátorom



Pre úsporu energie môžete použiť túto funkciu namiesto varenia, ktoré by ste vykonali pomocou ohrevu s ventilátorom pri teplotách 160 – 220 °C. Čas varenia sa ale trochu predĺži.

Časy varenia, ktoré súvisia s touto funkciou, sú uvedené v tabuľke „**Ekonomický ohrev ventilátorom**“.

Spodné ohrievanie



Pracuje len spodný ohrev. Vhodné na pizzu a na jedlá, ktoré si vyžadujú zapečenie spodku.

Varenie pri nízkej teplote



Potraviny sa zahrievajú súčasne z hornej a dolnej časti. Táto funkcia je vhodná pre pozvoľné pečenie vopred opečených / osmažených kúsok mäsa (teľacie, jahňacie, hydina atď.) V otvorenej nádobe pri nízkej teplote. Je tak zaistené, že je mäso šťavnaté a mäkké vnútri. Používajte prosím hygienicky vhodné druhy mäsa. Na varnej doske, grilu atď. predom opečte / osmažte mäso zo všetkých strán na rozpálenej panvici. Piecť vopred opečené/osmažené mäso pomocou funkcie "varenie pri nízkej teplote" môžete po dlhú dobu. Varte len s jedným plechom.

Uchovanie teploty



Používa sa na uchovanie jedla v teplote určenej na servírovanie na dlhý časové obdobie.

Rozmrazovanie



Rúra sa neheje. V prevádzke je len ventilátor (na zadnej stene). Mrazené granulované jedlo sa roztápa pomaly pri izbovej teplote a varené jedlo sa ochladzuje.

Tabuľka funkcií varenia

Tabuľka funkcií označuje funkcie, ktoré môžete použiť v rúre a ich príslušné maximálne a minimálne teploty. Po zvolení funkcie sa zobrazí odporúčaná teplota.

	Funkcie sa líšia v závislosti od modelu výrobu.
	Maximálny nastaviteľný čas varenia je obmedzený na 6 hodín z dôvodu bezpečnosti.
	Program sa zruší v prípade výpadku prúdu. Rúru musíte preprogramovať.
	Aktuálny čas sa nedá nastaviť, kým rúra pracuje v ktorejkoľvek funkcii, alebo ak je na rúre vykonané poloautomatické alebo plnoautomatické programovanie.
	Dokonca aj keď je rúra vypnutá, svetlo v rúre sa rozsvieti, keď otvoríte dverka rúry.
	Pri teplote 280 °C a vyššej pracuje rúra max. 2 hodiny.

Funkcia*	Rozsah teplôt (°C)
Statický ohrev	40-310
Statický ohrev + ventilátor	40-280
Ohrev ventilátorom	40-280
Multi (3D)	40-280
Pizza	50-310
Grilovanie + ventilátor	40-280
Gril	40-280
Nizký gril	40-280
Ekonomický ohrev ventilátorom	160-220
Spodné ohrevanie	40-220

Varenie pri nízkej teplote	50-150
Uchovanie teploty	40-100
Rozmrazovanie	-
* Funkcie sa líšia v závislosti od modelu výrobu.	

Ponuka Manuálne varenie

Použitie funkcií rúry na varenie

1. Rúru zapnete stlačením "0".
2. Hlavná ponuka sa zobrazí na obrazovke po zapnutí rúry. Predvoleným nastavením je „Manuálne varenie“.

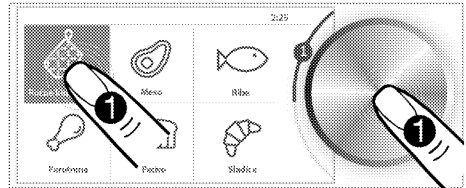

3. Raz stlačte ovládací gombík rúry alebo sa na obrazovke ponuky dotknite položky „Manuálne varenie“ na prístup k funkciám varenia.

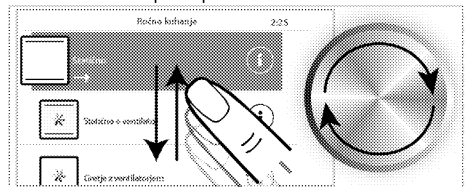

4. Ovládací gombík rúry otočte doprava/dola alebo posuňte prstom na obrazovke na výber požadovanej funkcie varenia.

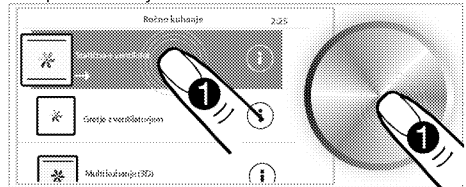

Do vedľajších ponúk môžete prejsť ťuknutím na hlavné ponuky obrazovky hlavnej ponuky, ale nemôžete vstúpiť do iných hlavných ponúk posunutím prstom na obrazovke. Na prístup do iných hlavných ponúk použite gombík ovládania rúry.

Na obrazovke výberu funkcie varenia sa dotknite tlačidla "i" na prístup k informáciám o príslušnej funkcii. Dotknite sa tlačidla "<" v hornom ľavom rohu obrazovky na návrat do predchádzajúcej hlavnej ponuky.

5. Ak je na obrazovke vybratá funkcia, ktorú chcete použiť na varenie, dotknite sa príslušnej funkcie na obrazovke alebo raz stlačte ovládací gombík rúry. Na obrazovke s podrobnosťami príslušnej funkcie môžete vykonať rôzne nastavenia, ako je teplota, teplota sondy mäsa (ak sa váš výrobok dodáva so sondou mäsa), čas varenia a počiatočný čas varenia.

6. Zmena teploty:

Nastavenie teploty sa aktivuje, ak prejdete na obrazovku s podrobnosťami funkcie, ktorú použijete na varenie. Otočením ovládacieho gombíka rúry doprava/dola nastavíte teplotu, ktorú chcete pri varení použiť. Raz stlačte ovládací gombík rúry na potvrdenie nastavenia a pokračujte s ďalšími nastaveniami alebo sa na obrazovke dotknite iného nastavenia, ktoré chcete vykonať.

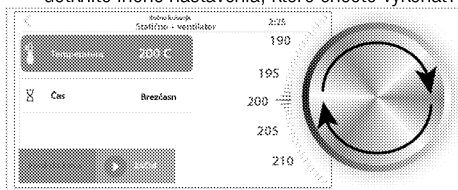

7. Nastavenie času varenia:

Na tejto obrazovke nastavíte čas varenia, ak chcete, aby vaša rúra varila určitý čas s nastavenou funkciou a teplotou, a potom aby sa nakoniec automaticky vypala v príslušnom čase. Pri výbere možnosti „Nekonečne“ musíte varenie sledovať a vypnúť manuálne.

8. Otočením gombíka ovládania rúry doprava/dola nastavíte požadovaný čas varenia. Raz stlačte ovládací gombík rúry na potvrdenie nastavenia a pokračujte s ďalšími nastaveniami alebo sa na obrazovke dotknite iného nastavenia, ktoré chcete vykonať.

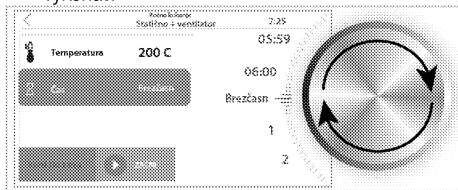

9. Nastavenie času začiatku varenia:

Ak chcete, aby vaša rúra začala varenie v určitom čase, použijete ovládací gombík rúry na nastavenie času začiatku zadáním požadovaného oneskorenia (v minútach) v poli „Čas začiatku“. Ak túto funkciu nastavíte, rúra začne variť, keď sa dosiahne nastavený čas, a bude v prevádzke počas času varenia, ktorý ste vopred nastavili. Čas rúry musí byť nastavený na aktuálny čas, aby ste

mohli nastaviť čas začiatku varenia. Ak čas nie je aktuálny, upravte ho podľa pokynov v časti „Nastavenia“. Raz stlačte ovládací gombík rúry na preskočenie tohto nastavenia, ak chcete variť bez nastavenia času začiatku varenia.



i Nastavenia teploty, teploty sondy mäsa (ak sa sonda mäsa dodáva spolu s výrobkom), času a času začiatku nemusia byť dostupné pri všetkých funkciách. Niektoré z nastavení môžu byť dostupné v závislosti od prevádzkového princípu alebo účelu príslušnej funkcie.

10. Ak sú všetky nastavenia vhodné, na obrazovke sa dotknite tlačidla „ŠTART“ na spustenie varenia. Zobrazí sa obrazovka predhrievania.

11. Nastavenie predhrievania:

Na obrazovke predhrievania budú v prevádzke všetky ohrievače, aby vnútorná teplota v rúre dosiahla nastavenú teplotu za krátky čas. Na tejto obrazovke môžete buď počkať, kým sa dosiahne predhrievanie stanovené pre potravinu, ktorú budete variť, alebo môžete predhrievanie preskočiť posunutím ovládacieho gombíka rúry na „PRESKOČIŤ“, a potom ho raz stlačte.

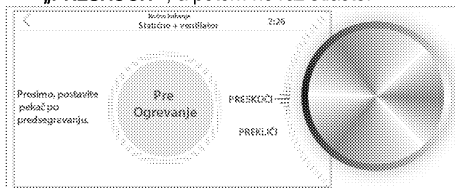

i Ovládací gombík rúry otočte na „ZRUŠIŤ“ a potom ho raz stlačte na zrušenie všetkých nastavení varenia a vráťte sa obrazovku hlavnej ponuky rúry.

12. Po dokončení predhrievania sa odporúča na drôtený podstavec umiestniť plech rúry. Plech môžete umiestniť na rôzne podstavce vhodné na jedlo podľa opisu v tabuľke varenia.

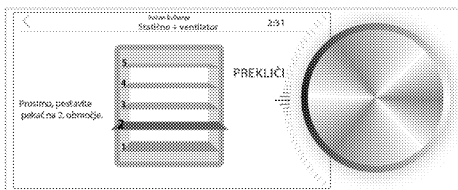

13. Varenie sa začne hneď po umiestnení jedla do rúry a zatvorení dveriek rúry. Varenie môžete zrušiť alebo zmeniť nastavenia pri pokračovaní varenia.



Ak sa počas varenia otvoria dverka rúry, na obrazovke sa zobrazí symbol "i".

» **Ak nebol nastavený čas**, rúra je v prevádzke v manuálnom režime. Ovládací gombík rúry nastavte na „**ZRUŠIŤ**“ a raz sa ho dotknite na ukončenie varenia po uvarení jedla. Inak rúra bude pracovať ďalej.

» **Ak bol nastavený len čas varenia**, rúra sa na konci času varenia vypne. Na obrazovke sa zobrazí „**Varenie sa ukončilo**“.

» **Ak bol nastavený čas varenia aj čas začiatku varenia**, rúra začne varenie v nastavenom čase začiatku varenia a zohreje sa na nastavenú teplotu. Túto teplotu uchováva až do skončenia času varenia. Rúra sa vypne v čase skončenia varenia. Na obrazovke sa zobrazí „**Varenie sa ukončilo**“.

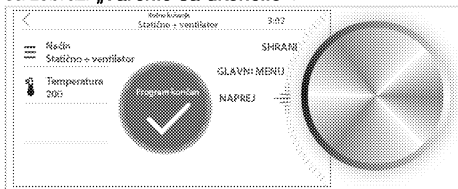

14. Ak ovládací gombík rúry nastavíte na „**POKRAČOVAŤ**“ a raz ho stlačíte po dokončení varenia, rúra bude pokračovať vo varení ďalších 5 minút pri funkcii a teplote, ktoré ste nastavili.

Ak ovládací gombík rúry nastavíte na „**HLAVNÁ PONUKA**“ a raz ho stlačíte, rúra sa vráti na obrazovku hlavnej ponuky.

Ovládací gombík nastavte na „**ULOŽIŤ**“ a raz ho stlačíte na uloženie nastavení varenia do sekcie obľúbených zadaní osobitného názvu.

Obsluha grilu



VAROVANIE

Počas grilovania zatvorte dverka rúry. Horúce povrchy môžu spôsobiť popáleniny!

Použitie funkcií rúry na varenie

1. Rúru zapnete stlačením "i".
2. Hlavná ponuka sa zobrazí na obrazovke po zapnutí rúry. Predvoleným nastavením je „**Manuálne varenie**“.

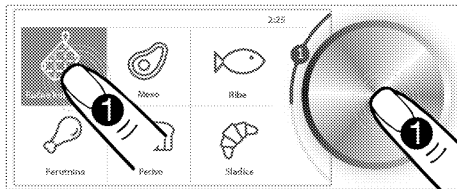

3. Raz stlačte ovládací gombík rúry alebo sa na obrazovke ponuky dotknite položky „**Manuálne varenie**“ na prístup k funkciám varenia.

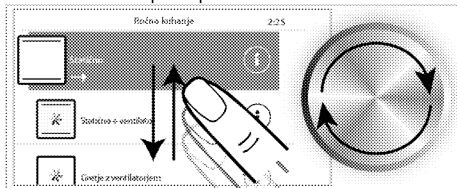

4. Ovládací gombík rúry otočte doprava/doleva alebo posuňte prstom na obrazovke na výber požadovanej funkcie grilu.

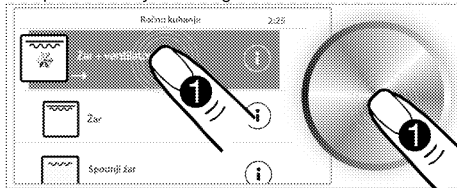

Do vedľajších ponúk môžete prejsť ťuknutím na hlavné ponuky obrazovky hlavnej ponuky, ale nemôžete vstúpiť do iných hlavných ponúk posunutím prstom na obrazovke. Na prístup do iných hlavných ponúk použite gombík ovládania rúry.



Na obrazovke výberu funkcie varenia sa dotknite tlačidla "i" na prístup k informáciám o príslušnej funkcii. Dotknite sa tlačidla "<" v hornom ľavom rohu obrazovky na návrat do predchádzajúcej hlavnej ponuky.

5. Ak je na obrazovke vybratá funkcia, ktorú chcete použiť na varenie, dotknite sa príslušnej funkcie na obrazovke alebo raz stlačte ovládací gombík rúry. Na obrazovke s podrobnosťami príslušnej funkcie môžete vykonať rôzne nastavenia, ako je teplota, teplota sondy mäsa (ak sa váš výrobok dodáva so sondou mäsa), čas varenia a počiatočný čas varenia.

6. Zmena teploty:

Nastavenie teploty sa aktivuje, ak prejdete na obrazovku s podrobnosťami funkcie, ktorú použijete na varenie. Otočením ovládacieho gombíka rúry doprava/dolava nastavíte teplotu, ktorú chcete pri varení použiť. Raz stlačte ovládací gombík rúry na potvrdenie nastavenia a pokračujte s ďalšími nastaveniami alebo sa na obrazovke dotknite iného nastavenia, ktoré chcete vykonať.

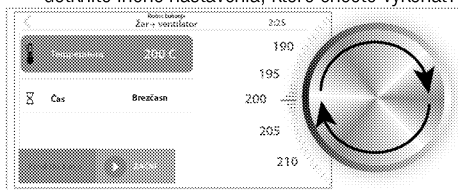

7. Nastavenie času varenia:

Na tejto obrazovke nastavíte čas varenia, ak chcete, aby vaša rúra varila určitý čas s nastavenou funkciou a teplotou, a potom aby sa nakoniec automaticky vypila v príslušnom čase. Pri výbere možnosti „Nekonečne“ musíte varenie sledovať a vypnúť manuálne.

8. Otočením gombíka ovládania rúry doprava/dolava nastavíte požadovaný čas varenia. Raz stlačte ovládací gombík rúry na potvrdenie nastavenia a pokračujte s ďalšími nastaveniami alebo sa na obrazovke dotknite iného nastavenia, ktoré chcete vykonať.

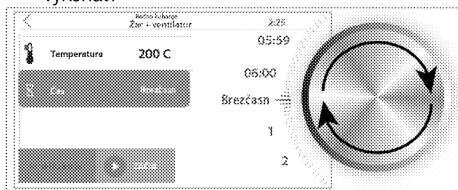

9. Nastavenie času začiatku varenia:

Ak chcete, aby vaša rúra začala varenie v určitom čase, použite ovládací gombík rúry na nastavenie času začiatku zadáním požadovaného oneskorenia (v minútach) v poli „Čas začiatku“. Ak túto funkciu nastavíte, rúra začne variť, keď sa dosiahne nastavený čas, a bude v prevádzke počas času varenia, ktorý ste vopred nastavili. Čas rúry musí byť nastavený na aktuálny čas, aby ste

mohli nastaviť čas začiatku varenia. Ak čas nie je aktuálny, upravte ho podľa pokynov v časti „Nastavenia“. Raz stlačte ovládací gombík rúry na preskočenie tohto nastavenia, ak chcete variť bez nastavenia času začiatku varenia.



i Nastavenia teploty, teploty sondy mäsa (ak sa sonda mäsa dodáva spolu s výrobkom), času a času začiatku nemusia byť dostupné pri všetkých funkciách. Niektoré z nastavení môžu byť dostupné v závislosti od prevádzkového princípu alebo účelu príslušnej funkcie.

10. Ak sú všetky nastavenia vhodné, na obrazovke sa dotknite tlačidla „ŠTART“ na spustenie varenia. Zobrazí sa obrazovka predhrievania.

11. Nastavenie predhrievania:

Na obrazovke predhrievania budú v prevádzke všetky ohrievače, aby vnútorná teplota v rúre dosiahla nastavenú teplotu za krátky čas. Na tejto obrazovke môžete buď počkať, kým sa dosiahne predhrievanie stanovené pre potravinu, ktorú budete variť, alebo môžete predhrievanie preskočiť posunutím ovládacieho gombíka rúry na „PRESKOČIŤ“, a potom ho raz stlačte.

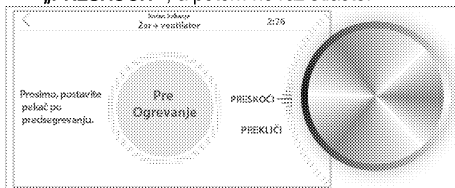

i Ovládací gombík rúry otočte na „ZRUŠIŤ“ a potom ho raz stlačte na zrušenie všetkých nastavení varenia a vráťte sa obrazovku hlavnej ponuky rúry.

12. Po dokončení predhrievania sa odporučí na drôtený podstavec umiestniť plech rúry. Plech môžete umiestniť na rôzne podstavce vhodné na jedlo podľa opisu v tabuľke varenia.

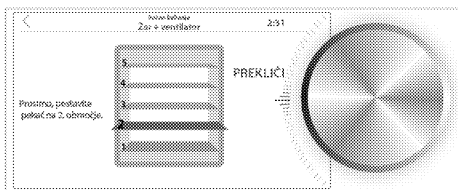

13. Varenie sa začne hneď po umiestnení jedla do rúry a zatvorení dveriek rúry. Varenie môžete zrušiť alebo zmeniť nastavenia pri pokračovaní varenia.

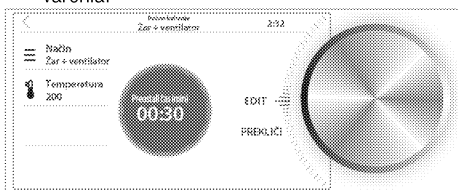

Ak sa počas varenia otvoria dverka rúry, na obrazovke sa zobrazí symbol "i".

» **Ak nebol nastavený čas**, rúra je v prevádzke v manuálnom režime. Ovládací gombík rúry nastavte na **„ZRUŠIŤ“** a raz sa ho dotknite na ukončenie varenia po uvarení jedla. Inak rúra bude pracovať ďalej.

» **Ak bol nastavený len čas varenia**, rúra sa na konci času varenia vypne. Na obrazovke sa zobrazí **„Varenie sa ukončilo“**.

» **Ak bol nastavený čas varenia aj čas začiatku varenia**, rúra začne varenie v nastavenom čase začiatku varenia a zohreje sa na nastavenú teplotu. Túto teplotu uchováva až do skončenia času varenia. Rúra sa vypne v čase skončenia varenia. Na obrazovke sa zobrazí **„Varenie sa ukončilo“**.

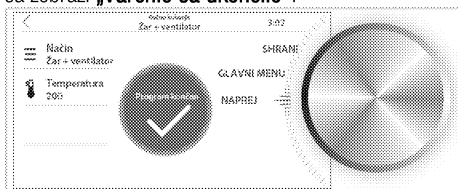

14. Ak ovládací gombík rúry nastavíte na **„POKRAČOVAŤ“** a raz ho stlačíte po dokončení varenia, rúra bude pokračovať vo varení ďalších 5 minút pri funkcii a teplote, ktoré ste nastavili.

Ak ovládací gombík rúry nastavíte na **„HLAVNÁ PONUKA“** a raz ho stlačíte, rúra sa vráti na obrazovku hlavnej ponuky.

Ovládací gombík nastavte na **„ULOŽIŤ“** a raz ho stlačíte na uloženie nastavení varenia do sekcie obľúbených zadaním osobitného názvu.



Potraviny, ktoré nie sú vhodné na grilovanie, predstavujú riziko požiaru. Grilujte iba jedlo, ktoré je vhodné na intenzívne teplo pri grilovaní. Jedlo neumiestňujte príliš ďaleko do zadnej časti grilu. Toto je najhorúcejšie miesto a masťné jedlo sa môže vznietiť.

Ponuky automatického varenia

Ponuky v ovládacej jednotke rúry obsahujú recepty, ktoré špeciálne pre vás pripravili profesionálni kuchári. Jednotlivé kroky prípravy jedla sú v týchto ponukách vysvetlené pomocou obrázkov. Okrem toho sa podľa typu a hmotnosti jedla automaticky stanoví teplota, poloha ražňa a funkcie varenia. Tieto recepty obsahujú vedľajšie ponuky **„Mäso“**, **„Ryba“**, **„Hydina“**, **„Pečivo“**, **„Dezert“**, **„Pizza“**, **„Vegetariánske jedlá“**, **„Cestoviny“**, **„Koláče/zákusky“** a **„Špeciálne“** v hlavnej ponuke.

1. Rúru zapnite stlačením "i".
2. Hlavná ponuka sa zobrazí na obrazovke po zapnutí rúry. Predvoleným nastavením je **„Manuálne varenie“**.
3. Otočením gombíka ovládania rúry doprava/doleva vyberte požadovanú ponuku automatického varenia.



Do vedľajších ponúk môžete prejsť ťuknutím na hlavné ponuky obrazovky hlavnej ponuky, ale nemôžete vstúpiť do iných hlavných ponúk posunutím prstom na obrazovke. Na prístup do iných hlavných ponúk použite gombík ovládania rúry.

4. Ovládací gombík rúry otočte doprava/doleva alebo posuňte prstom na obrazovke na výber jedla, ktoré chcete variť.
5. Dotknite sa vybratého jedla alebo raz stlačte ovládací gombík rúry na otvorenie ponuky jedla. Na obrazovke ponuky jedla si môžete pozrieť recept alebo nastaviť čas začiatku varenia.
6. **Nastavenie času začiatku varenia:** Ak chcete spustiť proces varenia v konkrétnom čase, v poli **„Čas začiatku“** nastavte požadovaný čas. Ak túto funkciu nastavíte, rúra začne variť, keď sa dosiahne nastavený čas, a bude v prevádzke počas času varenia stanovený v ponuke hotového jedla. Čas rúry musí byť nastavený na aktuálny čas, aby ste mohli nastaviť čas začiatku varenia. Ak čas nie je aktuálny, upravte ho podľa pokynov v časti **„Nastavenia“**. Ak chcete začať

varenie hneď bez nastavenia času začiatku varenia, stlačte tlačidlo „**ŠTART**“.

7. Predhrievanie sa spustí pri jedlách, ktoré si predhrievanie vyžadujú. Na obrazovke predhrievania budú v prevádzke všetky ohrievače, aby vnútorná teplota v rúre dosiahla nastavenú teplotu za krátky čas. Tento proces nie je možné preskočiť pri jedlách, ktoré si vyžadujú predhrievanie.
8. **Pre recepty automatickej ponuky jedla:** Odporúčame pozrieť si v systéme recepty pre automatické ponuky jedla. Na obrazovke sa dotknite položky „**Zobrazíť recept**“ na prístupnenie receptu.
9. Na obrazovke receptu potiahnite prstom po obrazovke alebo otočte ovládacím gombíkom rúry doprava/dola na posunutie a čítanie.
10. Na obrazovke sa najprv dotknite položky „**Ingrediencie**“ a potom potiahnite prstom po obrazovke alebo otočte ovládacím gombíkom rúry doprava/dola na posunutie a čítanie ingrediencií receptu. Dotknite sa tlačidla „**<**“ v hornom ľavom rohu obrazovky na odchod z obrazovky receptu.
11. Ak sú všetky vaše nastavenia správne po príprave vášho jedla podľa receptu, dotknite sa na obrazovke tlačidla „**ŠTART**“ na spustenie varenia. Na obrazovke sa zobrazí čas varenia.



Ak sa počas varenia otvorí dvierka rúry, na obrazovke sa zobrazí symbol „“.

12. Rúra sa vypne v čase skončenia varenia. Na obrazovke sa zobrazí „**Varenie sa ukončilo**“.

Ponuka Nastavení

Dátum, čas a jazyk sa odporúča nastaviť pred prvým použitím rúry. Tieto nastavenia môžete dokončiť podľa príslušných pokynov.



Do vedľajších ponúk môžete prejsť ťuknutím na hlavné ponuky obrazovky hlavnej ponuky, ale nemôžete vstúpiť do iných hlavných ponúk posunutím prstom na obrazovke. Na prístup do iných hlavných ponúk použite gombík ovládania rúry.

Vykonajte nastavenia bezdrôtovej siete

Prejdite do ponuky nastavení a:

1. Na obrazovke sa dotknite „**Wireless**“.

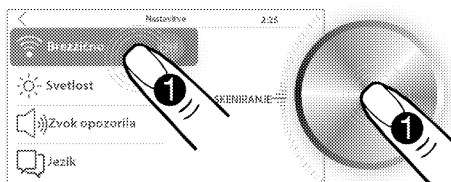

2. Ak je aktivovaná funkcia „**Wireless**“, nastavte gombík ovládania rúry na **SKENOVANIE** a raz ho stlačte.
3. Otočte gombík ovládania rúry doprava/dola na výber bezdrôtovej siete, ku ktorej sa chcete pripojiť, a potom ho raz stlačte.

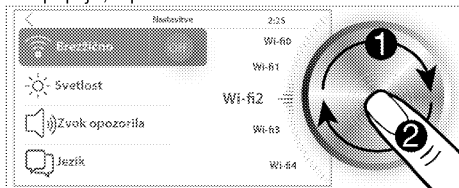

4. Zadáte heslo zvolenej siete na obrazovke hesla, ktorá sa zobrazí, a na obrazovke raz ťuknite na „**ULOŽIŤ**“.
5. Vaša rúra sa pripojí k sieti, ktorú ste vybrali.

Nastavenie jasu

Prejdite do ponuky nastavení a:

1. Na obrazovke sa dotknite položky „**Jas**“.

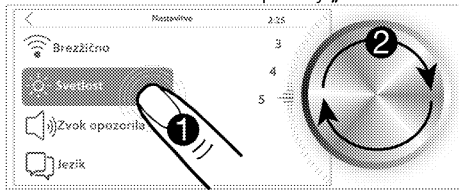

2. Po aktivovaní „**Jasu**“ otočte gombík ovládania rúry doprava/dola na nastavenie úrovne jasu.

» Ak chcete nastaviť len jas, na obrazovke sa dotknite „**<**“ na návrat do nadradenej ponuky. Vaše nastavenie sa potvrdí a aktivuje sa nasledujúca vedľajšia ponuka. Ak chcete pokračovať v ďalších nastaveniach, dotknite sa príslušného nastavenia na obrazovke.

Nastavenie zvuku upozornenia:

Prejdite do ponuky nastavení a:

1. Na obrazovke sa dotknite položky „**Zvuk upozornenia**“.

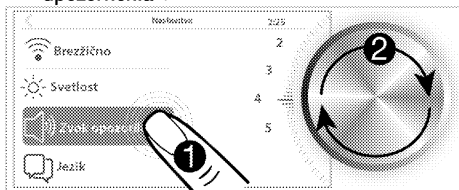

- Otočte gombík ovládania rúry doprava/dolava na nastavenie zvuku upozornenia, ak je **„Zvuk upozornenia“** aktivovaný.

» Ak chcete nastaviť len zvuk upozornenia, na obrazovke sa dotknite **“<”** na návrat do nadradenej ponuky. Vaše nastavenie sa potvrdí a aktivuje sa nasledujúca vedľajšia ponuka. Ak chcete pokračovať v ďalších nastaveniach, dotknite sa príslušného nastavenia na obrazovke.

Nastavenie jazyka

- Prejdite do ponuky nastavení a vyberte **„Jazyk“**.
- Otočením gombíka ovládania rúry doprava/dolava vyberte požadovaný jazyk.

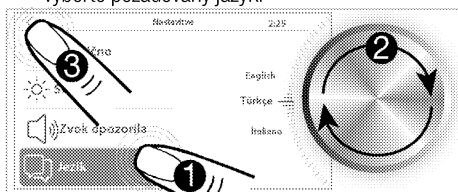

- Na obrazovke sa dotknite tlačidla **“<”** na potvrdenie nastavenia.

» Zmena nastavenia jazyka si vyžaduje reštartovanie systému. Z tohto dôvodu sa na obrazovke zobrazí správa s upozornením na reštartovanie systému.

- Potvrďte reštartovanie.

» Zmena jazyka sa potvrdí a systém rúry sa reštartuje.

Vykonanie nastavení šetriča obrazovky

Môžete si vybrať obrázok, ktorý bude rúra používať ako šetrič obrazovky počas iných procesov ako varenie.

Prejdite do ponuky nastavení a:

- Na obrazovke sa dotknite položky **„Šetrič obrazovky“**.

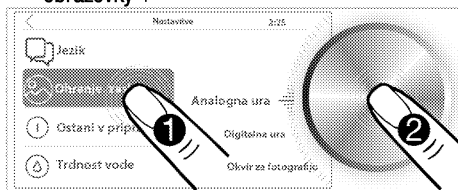

- Po aktivácii možnosti **„Šetrič obrazovky“** sa na obrazovke zobrazia možnosti Analogové hodiny, Digitálne hodiny a Fotorámik. Otočením gombíka ovládania rúry doprava/dolava nastavte požadovaný režim šetriča obrazovky.
- Na obrazovke sa dotknite položky **„Šetrič obrazovky“** alebo raz stlačte gombík ovládania rúry. Otočením gombíka ovládania rúry doprava/dolava nastavte čas, kedy sa má šetrič obrazovky aktivovať.

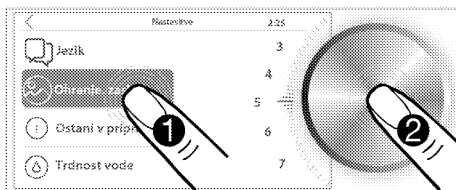

» Ak chcete nastaviť len šetrič obrazovky, na obrazovke sa dotknite **“<”** na návrat do nadradenej ponuky. Vaše nastavenie sa potvrdí a aktivuje sa nasledujúca vedľajšia ponuka. Ak chcete pokračovať v ďalších nastaveniach, dotknite sa príslušného nastavenia na obrazovke. Okrem procesov varenia v rúre sa na obrazovke zobrazí vybraný šetrič obrazovky, ak sa obrazovky nedotknete počas času, ktorý ste nastavili.

Nastavenie času na prepnutie do pohotovostného režimu

Čas potrebný na prepnutie rúry do pohotovostného režimu môžete nastaviť v procesoch mimo varenia. Prejdite do ponuky nastavení a:

- Na obrazovke sa dotknite položky **„Pohotovostný režim“**.

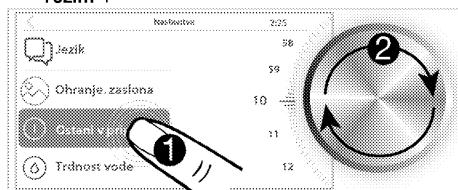

- Otočením gombíka ovládania rúry doprava/dolava nastavte požadovaný čas, kedy sa aktivuje **„Pohotovostný režim“**.

- Na obrazovke sa dotknite položky **„Pohotovostný režim“** alebo raz stlačte ovládaci gombík rúry.

» Ak chcete nastaviť len čas požadovaný na prepnutie do pohotovostného režimu, na obrazovke sa dotknite **“<”** na návrat do nadradenej ponuky. Vaše nastavenie sa potvrdí a aktivuje sa nasledujúca vedľajšia ponuka. Ak chcete pokračovať v ďalších nastaveniach, dotknite sa príslušného nastavenia na obrazovke. Okrem procesov varenia sa rúra prepne do pohotovostného režimu, ak sa nedotknete obrazovky počas času, ktorý ste nastavili.

Nastavenie dátumu

Zmena nastavenia dátumu:

- Prejdite do ponuky nastavení a vyberte **„Dátum“**.
- Otočte gombík ovládania rúry doprava/dolava na nastavenie aktuálneho roka, ak je **„Dátum (rok)“** aktivovaný.

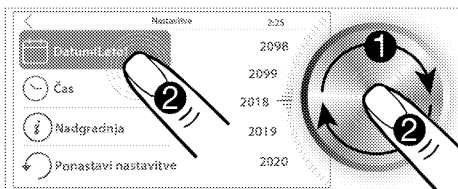

3. Na obrazovke sa dotknite položky „**Dátum (rok)**“ alebo raz stlačte ovládací gombík rúry.
 - » Na obrazovke sa aktivuje pole „**Dátum (mesiac)**“.
4. Otočte gombík ovládania rúry doprava/dolava na nastavenie aktuálneho mesiaca, ak je „**Dátum (mesiac)**“ aktivovaný.

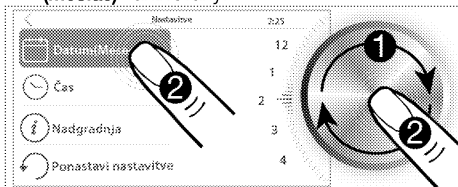

5. Na obrazovke sa dotknite položky „**Dátum (mesiac)**“ alebo raz stlačte ovládací gombík rúry.
 - » Na obrazovke sa aktivuje pole „**Dátum (deň)**“.
6. Otočte gombík ovládania rúry doprava/dolava na nastavenie aktuálneho dňa, ak je „**Dátum (deň)**“ aktivovaný.

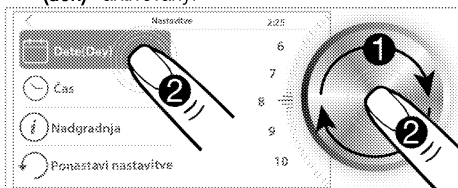

» Ak chcete nastaviť len dátum, na obrazovke sa dotknite „<“ na návrat do nadradenej ponuky. Vaše nastavenie sa potvrdí. Ak nastavíte čas, dotknite sa položky „**Čas (hodina)**“ alebo raz stlačte ovládací gombík rúry. Na obrazovke sa aktivuje pole „**Čas (hodina)**“ a vaše nastavenia dátumu sa potvrdia.

Nastavenie času

Po nastavení dátumu:

1. Dotknite sa položky „**Čas (hodina)**“.
2. Otočte gombík ovládania rúry doprava/dolava na nastavenie požadovanej hodiny, ak je „**Čas (hodina)**“ aktivovaný.

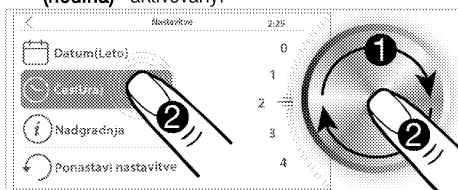

3. Na obrazovke sa dotknite položky „**Čas (hodina)**“ alebo raz stlačte ovládací gombík rúry.
 - » Aktivuje sa pole „**Čas (minúta)**“.
4. Otočte gombík ovládania rúry doprava/dolava na nastavenie požadovanej minúty, ak je „**Čas (minúta)**“ aktivovaný.

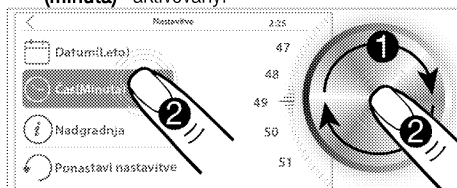

» Ak chcete nastaviť len čas, na obrazovke sa dotknite „<“ na návrat do nadradenej ponuky. Vaše nastavenie sa potvrdí a aktivuje sa nasledujúca vedľajšia ponuka. Ak chcete pokračovať v ďalších nastaveniach, dotknite sa príslušného nastavenia na obrazovke.

Vykonanie aktualizácie

Na aktualizáciu času rúry musí byť vaša rúra pripojená k bezdrôtovej sieti. Ak je dostupná nejaká aktualizácia, na obrazovke sa zobrazí upozornenie na aktualizáciu hneď po zapnutí rúry. Prejdite do ponuky nastavení a:

1. Na obrazovke sa dotknite položky „**Aktualizácia**“.

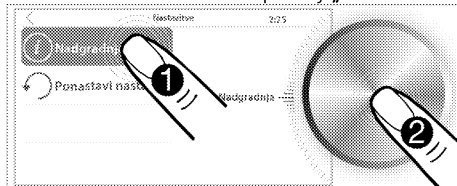

2. Na obrazovke sa zobrazí „**Aktualizovať teraz**“, ak je „**Aktualizácia**“ aktívna. Raz stlačte ovládací gombík rúry na spustenie aktualizovania.

Obnovenie pôvodných nastavení

Pôvodné nastavenia môžete obnoviť resetovaním všetkých nastavení, ktoré ste na rúre vykonali, a vrátiť ju do stavu po vyrobení. Prejdite do ponuky nastavení a:

1. Na obrazovke sa dotknite položky „**Obnoviť nastavenia**“.

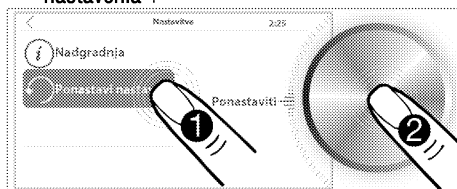

2. Reset sa na obrazovke zobrazí, ak je aktívna možnosť „**Obnoviť nastavenia**“. Na obnovenie pôvodných nastavení raz stlačte ovládací gombík rúry.

Používanie aplikácie HomeWhiz

Postupujte podľa krokov uvedených na ovládanie a sledovanie spotrebiča prostredníctvom tabletu/smartfónu. Je potrebné pripojiť tablet/smartfón k domácej sieti a prevziať aplikáciu HomeWhiz do tabletu/smartfónu z obchodu s aplikáciami pre vaše inteligentné zariadenie (Vyhľadajte „HomeWhiz“ zadáním a stiahnutím aplikácie, ktorá prichádza na obrazovku). Spotrebič aj tablet musia byť pripojené k rovnakej sieti, aby ste mohli spotrebič ovládať zo svojho tabletu/smartfónu.

1. Prejdite do ponuky Nastavenia a na obrazovke ťuknite na „**Bezdrôtovo**“.

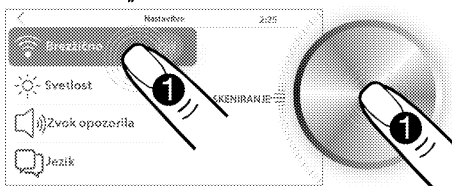

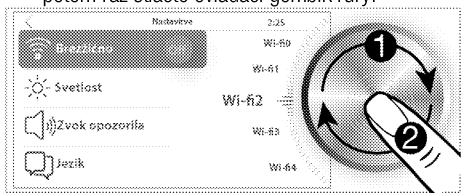

2. Ak je aktivovaná funkcia „**Wireless**“, nastavte gombík ovládania rúry na **SKENOVANIE** a raz ho stlačte.
3. Otočením ovládacieho gombíka rúry doprava/dolava vyberte sieť, prostredníctvom ktorej sa váš tablet/smartfón pripojí na internet, a potom raz stlačte ovládací gombík rúry.



4. Zadáte heslo zvolenej siete na obrazovke hesla, ktorá sa zobrazí, a na obrazovke raz ťuknite na „**ULOŽIŤ**“. Spotrebič sa pripojí k sieti, ktorú ste vybrali.
5. Spustíte aplikáciu, ktorú ste si prevzali do tabletu/smartfónu.
6. Svoj spotrebič môžete zaregistrovať pomenovaním a zadáním svojej e-mailovej adresy cez aplikáciu HomeWhiz. (Informačná správa sa odošle na vašu e-mailovú adresu.)
7. Pridaný spotrebič sa zobrazí na domovskej obrazovke aplikácie. Na ovládacom paneli spotrebiča sa dotknite tlačidla „**Wi**“ na diaľkové ovládanie spotrebiča.

» Spotrebič môžete ovládať pomocou tabletu/smartfónu.

	Aplikácia HomeWhiz vo vašom tablete/mobilnom telefóne vás prevedie nastaveniami pripojenia a používaním aplikácie.
	Ak sa spotrebič odpojí od siete z dôvodu výpadku prúdu, ak je spojenie s aplikáciou HomeWhiz povolené, aplikácia HomeWhiz sa automaticky prepne do vypnutej polohy.

Ponuka Oblíbené

Ak ste si skôr uložili nastavenia varenia, ktoré ste v rúre vykonali na konci varenia, tieto nastavenia môžete nájsť v ponuke obľúbených. Obľúbené sa v tejto časti uložia s názvami, s akými ste ich uložili. V tomto poli môžete použiť obľúbené, aby ste mohli stále variť rovnakým spôsobom.

Ponuka Histórie

V tejto ponuke máte prístup k nastaveniam varenia, ktoré ste v rúre skôr vykonali. Nastavenia môžete nájsť v obľúbených a do obľúbených môžete pridávať nastavenia, ktoré ste tam skôr zabudli pridať.

Tabuľka časov varenia













Časy uvedené v tejto tabuľke sú myslené ako usmernenie. Časy sa môžu odlišovať v závislosti od teploty jedla, hrúbky, typu a vašich vlastných preferencií varenia.



1. podstavec rúry je **spodný** podstavec.

Pečenie a opékание













Jedlo	Počet zásobníkov	Potrebné príslušenstvo	Prevádzkový režim	Pozícia stojana	Teplota (°C)	Čas varenia (približne v min.)
Koláče na plechu	Jeden zásobník	Štandardný plech*		3	180	25 ... 30
Koláče vo forme	Jeden zásobník	Forma na koláč na drôtené mriežke**		2	180	40 ... 50
Malé koláče	Jeden zásobník	Štandardný plech*		3	160	25 ... 35
	Jeden zásobník	Štandardný plech*		3	150	30 ... 40
	2 zásobníky	1-Plech pre pečivo* 3-Štandardný plech*		1 – 3	150	35 ... 50
	3 zásobníky	1-Štandardný plech* 3-Plech pre pečivo* 5-Hlboký plech*		1 – 3 – 5	150	35 ... 50
Pískotový koláč	Jeden zásobník	Okrúhla tortová forma s priemerom 26 cm na drôtené mriežke**		3	160	25 ... 35
	Jeden zásobník	Okrúhla tortová forma s priemerom 26 cm na drôtené mriežke**		2	150	30 ... 40
	2 zásobníky	1-Okrúhla tortová forma s priemerom 26 cm na drôtené mriežke** 4-Okrúhla tortová forma s priemerom 26 cm na plechu pre pečivo**		1 – 4	150	35 ... 45
Koláčiky	Jeden zásobník	Plech pre pečivo*		3	180	25 ... 30
	2 zásobníky	1-Plech pre pečivo* 3-Štandardný plech*		1 – 3	180	30 ... 40
	3 zásobníky	1-Plech pre pečivo* 3-Štandardný plech* 5-Hlboký plech*		1 – 3 – 5	180	35 ... 45
Kysnuté cesto	Jeden zásobník	Štandardný plech*		2	200	30 ... 40
	2 zásobníky	1-Plech pre pečivo* 5-Štandardný plech*		1 – 5	200	45 ... 55
	3 zásobníky	1-Plech pre pečivo* 3-Štandardný plech* 5-Hlboký plech*		1 – 3 – 5	200	55 ... 65
Bohaté pečivo	Jeden zásobník	Štandardný plech*		2	200	25 ... 35
	2 zásobníky	1-Plech pre pečivo* 3-Štandardný plech*		1 – 3	200	35 ... 45
	3 zásobníky	1-Plech pre pečivo* 3-Štandardný plech* 5-Hlboký plech*		1 – 3 – 5	190	45 ... 55
Drozdie	Jeden zásobník	Štandardný plech*		2	200	35 ... 45
Lazane	Jeden zásobník	Sklenená / kovová obdĺžniková forma na drôtené mriežke**		2 – 3	200	30 ... 40
Pizza	Jeden zásobník	Štandardný plech*		2	200 ... 220	15 ... 20
	Jeden zásobník	Štandardný plech*		3	200	10 ... 15
Pizza***	Jeden zásobník	Kameň na pizzu*		1 – 2	310	4 ... 7



	Jeden zásobník	Kameň na pizzu*		3	310	4 ... 7
Hovädzí stejk (ceľý)/opekané mäso	Jeden zásobník	Štandardný plech*		3	25 min. 250/max, potom 180 ... 190	100 ... 120
Jahňacie stehno (v kastrole)	Jeden zásobník	Štandardný plech*		3	25 min. 250/max, potom 190	70 ... 90
	Jeden zásobník	Štandardný plech*		3	25 min. 250/max, potom 190	60 ... 80
Pečené kura (1,8 – 2 kg)	Jeden zásobník	Štandardný plech*		2	15 min. 250/max, potom 180 ... 190	60 ... 80
	Jeden zásobník	Štandardný plech*		2	15 min. 250/max, potom 180 ... 190	60 ... 80
Moriak (5,5 kg)	Jeden zásobník	Štandardný plech*		1	25 min. 250/max, potom 180 ... 190	150 ... 210
	Jeden zásobník	Štandardný plech*		1	25 min. 250/max, potom 180 ... 190	150 ... 210
Ryby	Jeden zásobník	Štandardný plech*		3	200	20 ... 30
	Jeden zásobník	Štandardný plech*		3	200	20 ... 30

Odporúča sa, aby ste všetky potraviny predhriali.
* Prísušenosť sa nemusí dodávať spoločne so spotrebičom.
** Prísušenosť sa nedodáva spoločne so spotrebičom. Sú to komerčne dostupné výrobky.
*** (310 °C) Kameň na pizzu sa používa spolu s lopatkou na pizzu

Tabuľka na prípravu kontrolných jedál

Jedlá v tejto tabuľke sú pripravené v súlade s normou EN 60350-1, čím sa skúšky produktu pre kontrolné inštitúcie zjednodušujú

Jedlo	Počet zásobníkov	Potrebné príslušenstvo	Prevádzkový režim	Pozícia stojana	Teplota (°C)	Čas varenia (približne v min.)
Sušienka	Jeden zásobník	Štandardný plech*		3	140	20 ... 30
	Jeden zásobník	Štandardný plech*		3	140	20 ... 30
	2 zásobníky	1-Štandardný plech* 3-Plech pre pečivo*		1 – 3	140	20 ... 30
	3 zásobníky	1-Štandardný plech* 3-Plech pre pečivo* 5-Hlboký plech*		1 – 3 – 5	140	25 ... 35
Malé koláče	Jeden zásobník	Štandardný plech*		3	160	25 ... 35
	Jeden zásobník	Štandardný plech*		3	150	30 ... 40
	2 zásobníky	1-Plech pre pečivo* 3-Štandardný plech*		1 – 3	150	35 ... 50
	3 zásobníky	1-Štandardný plech* 3-Plech pre pečivo* 5-Hlboký plech*		1 – 3 – 5	150	35 ... 50
Piškvotový koláč	Jeden zásobník	Okrúhla tortová forma s priemerom 26 cm na drôtené mriežke**		3	160	25 ... 35
	Jeden zásobník	Okrúhla tortová forma s priemerom 26 cm na drôtené mriežke**		2	150	30 ... 40
	2 zásobníky	1-Okrúhla tortová forma s priemerom 26 cm na drôtené mriežke** 4-Okrúhla tortová forma s priemerom 26 cm na plechu pre pečivo**		1 – 4	150	35 ... 45
Jablkový koláč	Jeden zásobník	Okrúhla čierna kovová forma s priemerom 20 cm na drôtené mriežke**		2	180	50 ... 60

	Jeden zásobník	Okrúhla čierna kovová forma s priemerom 20 cm na drôtené mriežke**		2	170	50 ... 60
	2 zásobníky	1-Okrúhla čierna kovová forma s priemerom 20 cm na drôtené mriežke** 4-Okrúhla čierna kovová forma s priemerom 20 cm na plechu pre pečivo**		1 – 4	170	50 ... 60

Odporúča sa, aby ste všetky potraviny predhriali.

* Príslušenstvo sa nemusí dodávať spoločne so spotrebičom.

** Príslušenstvo sa nedodáva spoločne so spotrebičom. Sú to komerčne dostupné výrobky.

Ekonomické vyhrievanie ventilátorom

 Potom, ako sa varenie začne v režime Ekonomické vyhrievanie ventilátorom, nemeňte teplotu varenia.

 Počas varenia v režime Ekonomické vyhrievanie ventilátorom neotvárajte dverka. Ak dvere nie sú otvorené, vnútorná teplota je optimalizovaná tak, aby šetrila energiu a mže sa líšiť od tej na displeji.

Jedlo	Počet zásobníkov	Potrebné príslušenstvo	Pozícia stojana	Teplota (°C)	Čas varenia (približne v min.)
Malé koláče	Jeden zásobník	Štandardný plech*	3	160	25 ... 35
Koláčiky	Jeden zásobník	Štandardný plech*	3	180	25 ... 35
Kysnuté cesto	Jeden zásobník	Štandardný plech*	3	200	45 ... 55
Bohaté pečivo	Jeden zásobník	Štandardný plech*	3	200	35 ... 45

* Príslušenstvo sa nemusí dodávať spoločne so spotrebičom.

Varné harmonogramy pre grilovanie

Grilovanie na elektrickom grile

Jedlo	Potrebné príslušenstvo	Pozícia stojana	Odporúčaná teplota (°C)**	Čas grilovania (približne)
Ryby	Drôtená mriežka	4..5	250	20...25 min. #
Kuracie plátky	Drôtená mriežka	4..5	250	25...35 min.
Jahnacie kotlety	Drôtená mriežka	4..5	250	20...25 min.
Pečené mäso	Drôtená mriežka	4..5	250	25...30 min. #
Tefacie kotlety	Drôtená mriežka	4..5	250	25...30 min. #
Hriankový chlieb *	Drôtená mriežka	4	250	1...3 min.

v závislosti od hrúbky

*Predhrievajte po dobu 5 minút

**Ak nie je možné nastaviť teplotu vášho produktu na grile, bude pracovať na odporúčanej teplote.

Jedlá v tejto tabuľke sú pripravené v súlade s normou

EN 60350-1, čím sa skúšky produktu pre kontrolné

inštitúcie zjednodušujú

Jedlo	Potrebné príslušenstvo	Pozícia stojana	Teplota (°C)	Čas varenia (približne v min.)
Hriankový chlieb	Drôtená mriežka	4	250	1...3 min.
Masové guľčky (hovädzina) - 12 kusky	Drôtená mriežka	4	250	25...35 min.

Obráťte jedlo po 2/3 celkovej doby pečenia.

Odporúčame, aby ste v prípade grilovania všetkých jedál nastavili predhrievanie zhruba na 5 minút.

6 Údržba a starostlivosť

Všeobecné informácie

V prípade pravidelného čistenia sa životnosť produktu predlží a zníži sa množstvo častých problémov.



NEBEZPEČENSTVO:

Pred začatím údržby a čistenia odpojte výrobok od zdroja napájania.

Hrozí riziko zásahu elektrickým prúdom!



NEBEZPEČENSTVO:

Pred čistením výrobku ho nechajte vychladnúť. Horúce povrchy môžu spôsobiť popáleniny!

- Po každom použití produkt dôkladne vyčistite. Týmto spôsobom môžete oveľa ľahšie odstrániť možné zvyšky jedál, pretože zabránite ich pripáleniu pri ďalšom použití spotrebiča.
- Na čistenie produktu nie sú potrebné žiadne zvláštne čistiace prípravky. Na čistenie produktu použite teplú vodu s čistiacim prostriedkom, jemnú látku alebo špongiu a utrite ju suchou látkou.
- Po čistení sa vždy ubezpečte, že ste dôkladne zotreli všetku nadmernú kvapalinu a okamžite dosucha utrite všetky rozliatia.
- Na čistenie nehrdzavejúcich alebo neoxidujúcich povrchov a rúčky nepoužívajte čistiace prostriedky, ktoré obsahujú kyseliny alebo chloridy. Tieto časti očistite tak, že ich utriete jemnou látkou s tekutým saponátom (nie drsným), pričom musíte dávať pozor, aby ste ich utierali jedným smerom.



Niektoré saponáty alebo čistiace látky môžu poškodiť povrch.

Počas čistenia nepoužívajte agresívne saponáty, čistiace prášky/krémy, ani žiadne ostré predmety.

Na čistenie skla na dverkách rúry nepoužívajte hrubé drsné čistiace prostriedky alebo ostré kovové škrabky, pretože môžu poškriabať povrch, čo môže mať za následok rozbitie skla.



Na čistenie zariadenia nepoužívajte parné čističe, pretože by to mohlo spôsobiť zásah elektrickým prúdom.

Čistenie príslušenstva s bariérovým povlakom.

- Na čistenie príslušenstva s bariérovým povlakom nepoužívajte abrazívne čistiace prostriedky. Radšej používajte krémové čistiace prostriedky a mäkkú handričku alebo špongiu.

- Po podmienkach intenzívneho pečenia (ako sú programy s grilom, grilom a ventilátorom) príslušenstvo s bariérovým povlakom namočte do vlažnej vody na 10 minút. Potom očistite mäkkou handričkou alebo špongiou.

Čistenie ovládacieho panela

Ovládací panel a gombíky vyčistite vlhkou tkaninou a utrite ich dosucha.



Ak je váš produkt vybavený tlačidlami/gombíkmi, pri čistení ovládacieho panela neodstraňujte ovládacie gombíky. Ovládací panel by sa mohol poškodiť!

Čistenie rúry

Ak chcete vyčistiť bočnú stenu(Liši sa v závislosti od modelu produktu.)

(Táto funkcia je voliteľná. Vo vašom produkte nemusí existovať.)

1. Odstráňte prednú časť bočného podstavca jeho potiahnutím smerom od bočnej steny.
2. Úplne vyberte bočný podstavec jeho potiahnutím smerom k sebe.

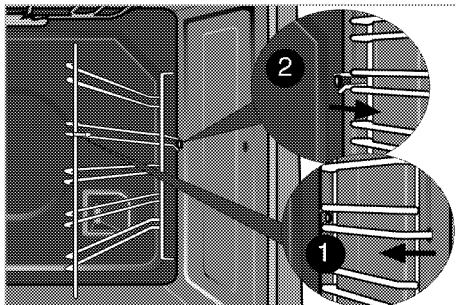

Katalytické steny

(Táto funkcia je voliteľná. Vo vašom produkte nemusí existovať.)

Vnútorne bočné steny (A) a/alebo zadná stena (B) vášho produktu môžu byť pokryté katalytickým smaltom. Katalytické steny majú svetlomatnú farbu a pórovitý povrch. Katalytické steny rúry by sa nemali čistiť. Vďaka tomu, že majú perforovanou štruktúru, katalytické povrchy absorbujú tuk, a keď je taký povrch tukom zaplnený, začína sa lesknúť. V takom prípade sa odporúča tieto súčasti vymeniť.

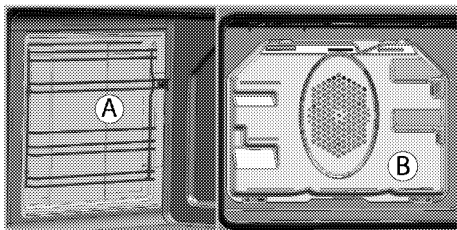

Čistenie stropu rúry

(Táto funkcia je voliteľná. Vo vašom produkte nemusí existovať.)

Prvok grilu je možné vysunúť za účelom čistenia stropu rúry.

1. Povoľte upevňovacie skrutky na prvku grilu pomocou skrutkovača alebo mince.

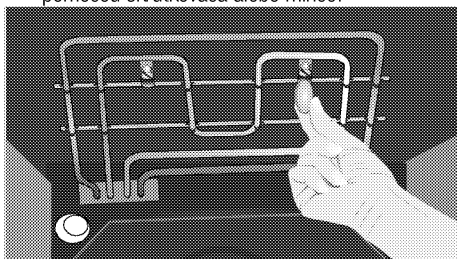

Prvok grilu sa sklopí nadol. Zostane ukotvený na strope rúry.

2. Vyčistíte strop rúry pomocou vlhkej tkaniny.

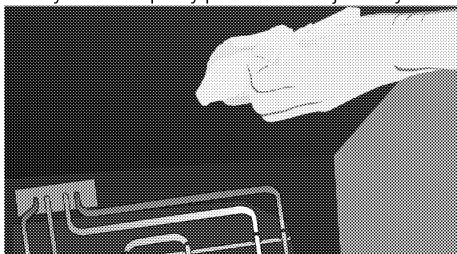

3. Vyklopte prvok grilu späť nahor a zatahnite upevňovacie skrutky pomocou skrutkovača alebo mince.

Čistenie dvierok rúry

Ak chcete očistiť dvierka rúry, produkt očistíte pomocou teplej vody s čistiacim prostriedkom, jemnej látky alebo šponge a utriete ho suchou látkou.



Na čistenie dvierok rúry nepoužívajte žiadne drsné, abrazívne čistiace prostriedky, ani kovové škrabky. Môžu poškriabať povrch a poškodiť sklo.

Odstránenie dvierok rúry

1. Otvorte predné dvierka (1).
2. Otvorte svorky na kryte pántov (2) na pravej a ľavej strane predných dvierok tak, že ich stlačíte nadol tak, ako je to znázornené na obrázku.

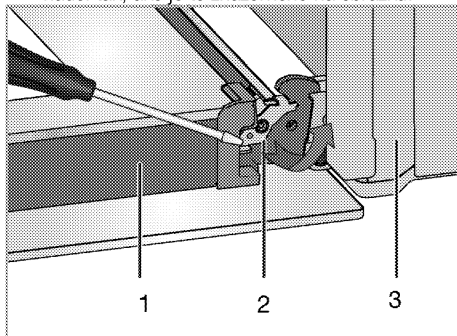

- 1 Dvierka
- 2 Zámok závesu(zatvorená poloha)
- 3 Rúra
- 4 Zámok závesu(otvorená poloha)

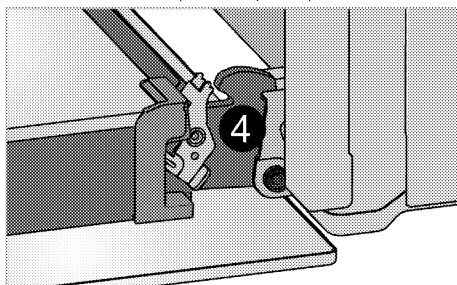

3. Pootvorte do polovice predné dvierka.

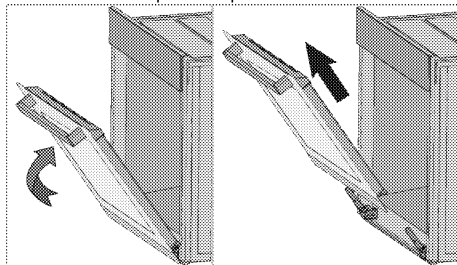

4. Predné dvierka vyberte tak, že ich vytiahnete nahor, aby sa uvoľnili z praveho a ľavého pántu.



Kroky vykonané počas procesu odstránenia dvierok vykonajte pri montáži dvierok v opačnom poradí. Nezabudnite zatvoriť svorky na kryte pántov, keď znovu nasadzujete dvierka.

Odstránenie vnútorného skla dvierok (Táto funkcia je voliteľná. Vo vašom produkte nemusí existovať.)

Panel vnútorného skla dvierok rúry sa dá vybrať kvôli
čisteniu.

1. Otvorte dvierka rúry.

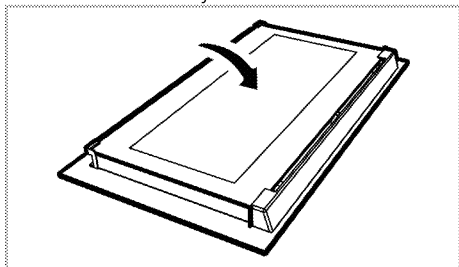

2. Ťahajte smerom k vám a vyberte plastovú časť
primontovanú k hornej časti predných dvierok.

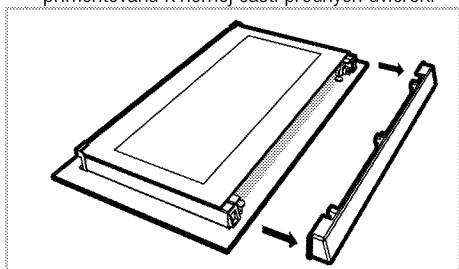

3. Podľa zobrazenia na obrázku mierne zdvihnite
najvnútornejší sklenený panel (1) v smere A a
vytiahnite ho von v smere B.

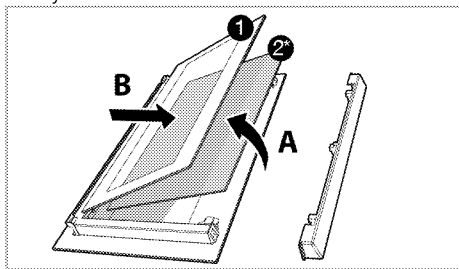

- 1 Najvnútornejší sklenený panel
- 2* Vnútorný sklenený panel (Vo vašom produkte
nemusí existovať.)
4. Ak je váš výrobok vybavený vnútorným skleneným
panelom (2); Vnútorný sklenený panel (2) vyberte
zopakovaním tohto postupu.
5. Prvým krokom pri preskupení dvierok je opätovné
namontovanie vnútorného skleneného panelu (2).
Umiestnite skosený okraj skleneného panelu tak,
aby bol na skosenom okraji plastového otvoru. (Ak
je váš výrobok vybavený vnútorným skleneným

panelom). Vnútorný sklenený panel (2) musíte
namontovať do plastového otvoru v blízkosti
najvnútornejšieho skleneného panelu (1).

6. Pri montáži najvnútornejšieho skleneného panelu
(1) sa ubezpečte, že potlačená strana panelu
smeruje čelom k vnútornému sklenenému panelu.
Je dôležité, aby ste dolný okraj najvnútornejšieho
skleneného panelu (1) umiestnili do dolného
plastového otvoru.
7. Plastovú časť tlačte smerom k rámu, pokiaľ
nebudete počuť „cvaknutie“.

Výmena žiarovky v rúre



NEBEZPEČENSTVO:

Pred výmenou žiarovky v rúre sa uistite, že
výrobok je odpojený zo siete a že je
vychladnutý, aby ste predišli riziku zásahu
elektrickým prúdom.
Horúce povrchy môžu spôsobiť popálenie!



V tejto rúre sa používa žiarovka s
výkonom menším ako 40 W, výškou
menšou ako 60 mm, priemerom
menším ako 30 mm alebo halogénovou
žiarovkou s objímkou typu G9 s
výkonom menším ako 60 W. Lamps sú
vhodné na prevádzku pri teplotách nad
300 ° C. Lamps do rúry je možné
získať od autorizovaného servisného
zástupcu alebo technika s licenciou.



Poloha svetla sa môže líšiť od toho, ktoré je
zobrazené na obrázku.



Žiarovka použitá v tomto spotrebiči nie je
vhodná na osvetlenie miestnosti. Zamýšľaným
účelom tejto žiarovky je pomôcť užívateľovi
vidieť na potraviny.



Žiarovky použité v tomto spotrebiči musí
vydržať extrémne fyzické podmienky, napr.
teploty nad 50 ° C.

Ak je vaša rúra vybavená štvorcovým svetlom:

1. Výrobok odpojte zo siete.
2. Odstráňte drôtené podstavce tak, ako je to
popísané. Pozrite si časť *Čistenie rúry, strana 34*.

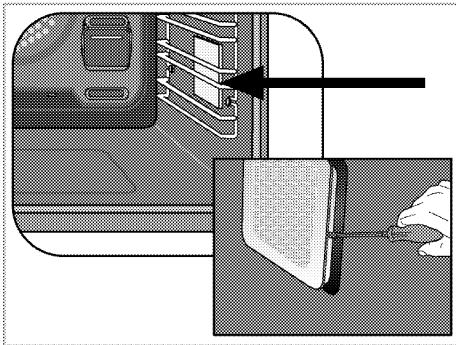

3. Pomocou skrutkovača odmontujte ochranný sklený kryt.
4. Ak je vaše svetlo v rúre typu (A), ktorý je vyobrazený nižšie, vyberte svetlo otočením (pozrite si obrázok) a vymeňte ho. Ak je svetlo typu (B), zatiahnite a vyberte svetlo (pozrite si obrázok) a vymeňte ho.

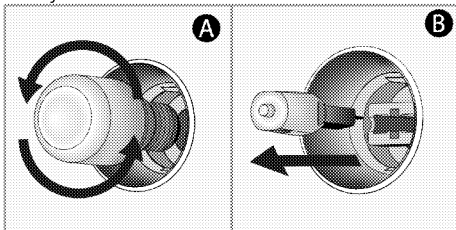

5. Namontujte sklený kryt a potom drôtené podstavce.

7 Riešenie problémov

Rúra emituje počas používania paru.

- Je to normálne, počas prevádzky uniká para. >>> *Nejde o poruchu.*

Počas ohrievania a chladenia vydáva produkt kovové zvuky.

- Keď sa kovové diely zahrejú, môžu sa rozťahovať a vydávať zvuky. >>> *Nejde o poruchu.*

Produkt nepracuje.

- Sieťová poistka je chybná alebo sa prepálila. >>> *Skontrolujte poistky v poistkovej skrinke. Ak je to nutné, vymeňte ich alebo ich prepnite.*
- Výrobok nie je zapojený do (uzemnenej) zásuvky. >>> *Skontrolujte pripojenie zástrčky.*

Osvetlenie rúry nefunguje.

- Svetlo v rúre je chybné. >>> *Vymeňte svetlo v rúre.*
- Došlo k výpadku prúdu. >>> *Skontrolujte, či je prítomný prúd. Skontrolujte poistky v poistkovej skrinke. Ak je to nutné, poistky vymeňte alebo ich prepnite.*

Rúra sa nezohrieva.

- Možno nie je nastavená konkrétna funkcia varenia a/alebo teplota. >>> *Nastavte rúru na konkrétnu funkciu varenia a/alebo teplotu.*
- Došlo k výpadku prúdu. >>> *Skontrolujte, či je prítomný prúd. Skontrolujte poistky v poistkovej skrinke. Ak je to nutné, poistky vymeňte alebo ich prepnite.*



Ak problém nedokázete odstrániť, hoci ste postupovali podľa pokynov uvedených v tejto časti, obráťte sa na autorizovaného servisného technika alebo predajcu, u ktorého ste si zakúpili výrobok. Nikdy sa nepokúšajte sami opraviť pokazený výrobok.



Vestavná trouba

Návod k použití

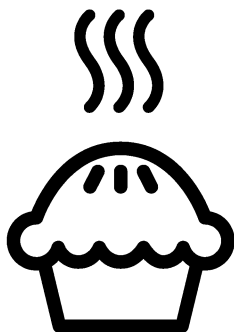

CZ

Prosím, čtěte nejprve tento návod.

Vážený zákazníku,

Děkujeme za výběr produktu Beko. Doufáme, že s tímto produktem, který byl vyroben s využitím vysoce kvalitní a moderní technologie, dosáhnete těch nejlepších výsledků. Proto si před použitím produktu pečlivě přečtěte celý návod k použití a jakékoli doplňující dokumenty a uchovejte je pro budoucí použití. Pokud produkt předáte další osobě, rovněž jí předejte návod k použití. Dodržte veškerá varování a informace obsažené v návodu k použití.

Nezapomeňte, že tento návod se může vztahovat i k několika jiným modelům. Rozdíly mezi modely jsou v návodu výslovně uvedeny.

Vysvětlení symbolů

V celém návodu k použití jsou použity následující symboly:

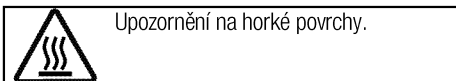
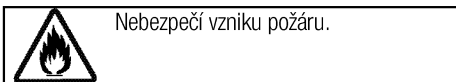
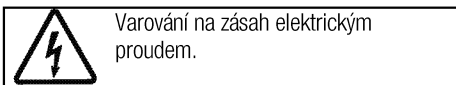
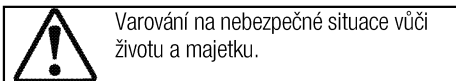
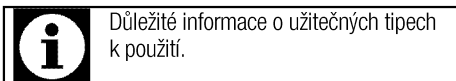

Arçelik A.Ş.
Karaağaç caddesi No:2-6
34445 Sütlüce/Istanbul/TURKEY
Made in TURKEY

1 Důležité pokyny a upozornění týkající se bezpečnosti a životního prostředí

4

Obecná bezpečnost.....	4
Elektrická bezpečnost.....	4
Bezpečnost produktu.....	5
Určené použití.....	7
Bezpečnost dětí.....	7
Likvidace starého výrobku.....	7
Likvidace obalových materiálů.....	7

2 Obecné informace

8

Přehled.....	8
Obsah balení.....	9
Technické parametry.....	10

3 Montáž

11

Před montáží.....	11
Instalace a připojení.....	13
Likvidace starého výrobku.....	14

4 Příprava

15

Tipy pro úsporu energie.....	15
Úvodní použití.....	15
Nastavení času.....	15
První čištění produktu.....	16

Výchozí ohřev.....	16
--------------------	----

5 Obsluha trouby

17

Obecné informace pro pečení, rožnění a grilování..	17
Popis a použití ovládacího panelu.....	18
Funkce nabídky pečení.....	18
Nabídka ručního pečení.....	20
Obsluha grilu.....	22
Nabídka automatického pečení.....	24
Nabídka nastavení.....	25
Nabídka oblíbené.....	28
Nabídka Historie.....	28
Tabulka časů vaření.....	28
Tabulka časů pečení pro grilování.....	31

6 Údržba a péče

32

Obecné informace.....	32
Čištění ovládacího panelu.....	32
Čištění trouby.....	32
Odstranění dvířka trouby.....	33
Odstranění vnitřního skla dvířek.....	33
Výměna vnitřní žárovky.....	34

7 Odstraňování potíží

35

1 Důležité pokyny a upozornění týkající se bezpečnosti a životního prostředí

Tento oddíl obsahuje bezpečnostní pokyny, které vám pomohou předejít riziku zranění a poškození.

Nedodržení těchto pokynů zruší platnost záruky.

Obecná bezpečnost

- Toto zařízení může být používáno dětmi staršími 8 let a osobami se sníženými fyzickými, smyslovými nebo duševními schopnostmi nebo s nedostatkem zkušeností, pokud je na ně dohlíženo nebo byly poučeny o použití zařízení bezpečným způsobem a rozumí zahrnutým rizikům.

Děti si nesmí se zařízením hrát.

Čištění a údržba uživatelem nesmí být prováděna dětmi bez dozoru.

- Spotřebič není určen k použití osobami (včetně dětí) se sníženými fyzickými, sensorickými nebo duševními schopnostmi nebo bez nedostatku zkušeností, aniž by byly pod dohledem nebo proškolení.

Děti si nesmí se zařízením hrát.

- Pokud je výrobek předán jiné osobě za účelem soukromého použití nebo nepřímého použití, je třeba této osobě poskytnout také uživatelskou příručku, štítky k výrobku a další nezbytné dokumenty a díly.

- Instalaci a opravy musejí vždy provádět pracovníci autorizovaného servisu. Výrobce neodpovídá za škody vzniklé při procesech prováděných neoprávněnými osobami, může dojít i k propadnutí záruky. Před instalací si pečlivě přečtěte pokyny.
- Nepoužívejte výrobek, pokud je vadný nebo vykazuje viditelné škody.
- Po každém použití zkontrolujte, zda jsou všechna funkční tlačítka vypnutá.

Elektrická bezpečnost

- Dojde-li k selhání produktu, nesmí být používán až do okamžiku opravy zástupcem autorizovaného servisu. Hrozí riziko zásahu elektrickým proudem!
- Produkt zapojte pouze do uzemněné zásuvky s daným napětím a ochranou uvedenou v "Technické údaje". Uzemnění musí zajistit kvalifikovaný elektrikář, pokud používáte výrobek s transformátorem nebo bez něj. Naše společnost nenese žádnou zodpovědnost za problémy vyplývající z neuzemnění produktu v souladu s místními směrnici.

- Produkt nikdy nemyjte nalitím vody na něj! Hrozí riziko zásahu elektrickým proudem!
- Zásuvky se nikdy nedotýkejte mokřýma rukama! Zástrčku nikdy neodpojujte tahem za kabel, vždy za zástrčku.
- Produkt musí být během instalace, údržby, čištění nebo oprav odpojen.
- Pokud je napájecí kabel poškozen, musí jej vyměnit výrobce, jeho servisní zástupce nebo obdobně kvalifikovaná osoba, aby se předešlo riziku.
- Spotřebič musí být nainstalován tak, aby byl ze sítě zcela odpojen. Oddělení musí být zajištěno buď zástrčkou nebo spínačem vestavěným do fixní elektrické instalace, v souladu se stavebními směrnici.
- Zadní povrch trouby se při používání zahřívá. Zkontrolujte, zda není elektrické napojení v kontaktu se zadní stěnou; jinak může dojít k poškození spoju.
- Nezachycujte napájecí kabel mezi dvířky trouby a rám a neved'te jej po horkých plochách. Jinak může dojít k roztavení izolace kabelu a následkem zkratu dojde k požáru.
- Všechny činnosti s elektrickým zařízením a systémy mohou provádět jen autorizované osoby.
- V případě jakýchkoli poškození vypněte přístroj a odpojte jej od napájení. Za tímto účelem vypněte domovní pojistku.
- Zkontrolujte, zda je hodnota pojistky kompatibilní s výrobkem.

Bezpečnost produktu

- **VAROVÁNÍ:** Spotřebič a dostupné části se při používání zahřívají. Dávejte pozor, abyste se nedotkli topných prvků. Děti do 8 let věku udržujte mimo dosah nebo pod stálým dohledem.
- Nikdy nepoužívejte výrobek, pokud váš úsudek nebo koordinaci ovlivňuje použití alkoholu a/nebo léků.
- Dávejte pozor při používání alkoholu v pokrmech. Alkohol se při vysokých teplotách vypařuje a může způsobit požár, jelikož se vznítí, když se dostane do kontaktu s horkou plochou.
- Nestavte žádné hořlavé materiály vedle výrobku, jelikož jeho boky se při používání zahřejí.
- Během použití se spotřebič zahřeje. Dávejte pozor, abyste se nedotkli topných prvků.
- Všechny větrací otvory musejí zůstat bez překážek.
- Neohřívajte uzavřené plechovky a sklenice v troubě. Tlak, který se nahromadí ve sklenici/plechovce, může vést k jejímu prasknutí.

- Neumísťujte pečicí plechy, nádoby či alobal přímo na dno trouby. Nahromaděné horko může poškodit dno trouby.
- Nepoužívejte drsné abrazivní čisticí prostředky nebo ostré kovové stěrky na čištění skla dvířek trouby, protože mohou poškrábat povrch, což může vést k poničení skla.
- Na čištění spotřebiče nepoužívejte parní čističe, mohlo by dojít k zásahu elektrickým proudem.
- (Liší se podle modelu výrobku.) Správné umístění drátěné police a plechu na drátěné přihrádce
Je nutné správně umístit polici a/nebo plech na přihrádku. Nasuňte polici nebo plech mezi 2 kolejnice a zajistěte, aby byla v rovnováze, než na ni umístíte pokrmy (viz následující obrázek).

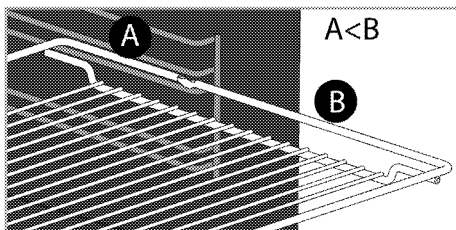
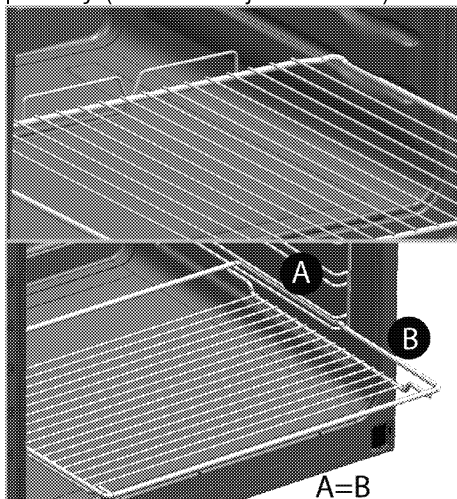

- Nepoužívejte výrobek bez předních skleněných dveří nebo s prasklými dveřmi.
- Vždy používejte tepluvzdorné rukavice při vkládání a vyjímání nádob z horké trouby.
- Pečicí papír dejte do pekáče nebo do příslušenství trouby (plech, gril, atd.) společně s jídlem a potom vše zasuňte do předehřáté trouby. Odstraňte části pečicího papíru přecházející okraje pekáče nebo příslušenství, abyste předešli nebezpečí kontaktu s topnými tělesy v troubě. Pečicí papír nikdy nepoužívejte při teplotě překračující uvedenou hodnotu na obalu pečicího papíru. Pečicí papír nedávejte přímo na dno trouby.
- **VAROVÁNÍ:** Než začnete žárovku vyměňovat, ujistěte se, že napájecí kabel spotřebiče je odpojen nebo jistič je vypnut, abyste tak předešli možnosti úrazu elektrickým proudem.
- Spotřebič nesmí být instalován za ozdobnými dvířky, aby se zabránilo přehřátí.

Pro bezpečný provoz:

- Ujistěte se, zda zástručka zapadla do zásuvky a nezpůsobí vznik jiskry.
- Nepoužívejte poškozený nebo nalomený prodlužovací kabel ani jiný než originální kabel.
- Ujistěte se, zda je při zapojení není na zástrčce žádná vlhkost ani kapalina.

Určené použití

- Tento výrobek je určen pro domácí použití. Komerční použití není přípustné.
- **VAROVÁNÍ:** Toto zařízení je určeno jen pro vaření. Nesmí se používat na jiné účely, například k vytápění místností.
- Tento výrobek nepoužívejte k ohřívání talířů pod grilem, sušení ručníků a utěrek atd. na rukojeti a pro vytápění.
- Výrobce nezodpovídá za žádné škody způsobené nesprávným použitím nebo manipulací.
- Troubu lze použít k rozmrazení, pečení, rožnění a grilování pokrmů.

Bezpečnost dětí

- **VAROVÁNÍ:** Přístupné části se mohou během používání rozehrát. Malé děti udržujte mimo dosah.
- Obalové materiály jsou pro děti nebezpečné. Udržujte děti mimo dosah obalových materiálů. Všechny části obalu prosím

likvidujte v souladu se standardy ochrany životního prostředí.

- Elektrické výrobky jsou nebezpečné pro děti. Udržujte děti mimo dosah tohoto výrobku, pokud je v provozu, nedovolte jim hrát si s výrobkem.
- Nad spotřebič nestavte žádné předměty, na něž by děti mohly dosáhnout.
- Když jsou otevřená dvířka trouby, nevkládejte na ně žádný těžký předmět a nedovolte dětem, aby na ně sedaly. Může se převrátit nebo by se poškodily závěsy dveří.

Likvidace starého výrobku

Dodržování směrnice WEEE a o likvidaci odpadů:



Tento produkt splňuje směrnici EU WEEE (2012/19/EU). Tento výrobek nese symbol pro třídění, platný pro elektrický a elektronický odpad (WEEE).

Tento produkt byl vyroben z vysoce kvalitních součástí a materiálů, které lze znovu použít a které jsou vhodné pro recyklaci. Produkt na konci životnosti nevyhazujte do běžného domácího odpadu. Odveďte ho do sběrného místa pro recyklaci elektrických a elektronických zařízení. Informace o těchto sběrných místech získáte na místních úřadech.

Dodržování směrnice RoHS:

Produkt, který jste zakoupili splňuje směrnici EU RoHS (2011/65/EU). Neobsahuje žádné škodlivé ani zakázané materiály, které jsou směrnici zakázané.

Likvidace obalových materiálů

- Obalové materiály jsou nebezpečné pro děti. Obalové materiály uschovejte na bezpečném místě mimo dosah dětí. Obalové materiály výrobku jsou vyrobeny z recyklovatelných materiálů. Zlikvidujte je správně a třídte je v souladu s pokyny pro likvidaci recyklovaného odpadu. Nelikvidujte je s běžným domácím odpadem.

2 Obecné informace

Přehled

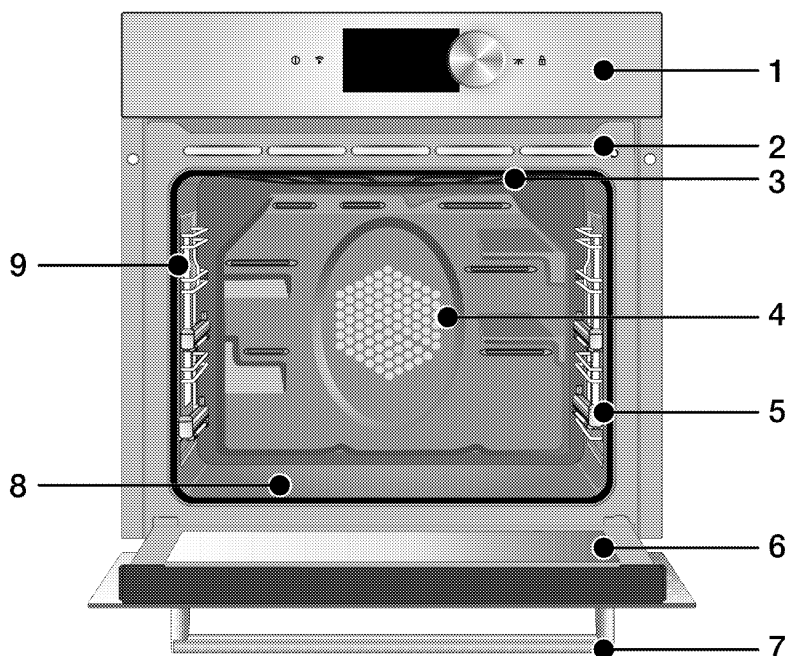

- | | | | |
|---|--|---|----------------------------------|
| 1 | Ovládací panel | 6 | Přední dveře |
| 2 | Vestavěná vzduchová mřížka | 7 | Madlo |
| 3 | Horní topný prvek | 8 | Dolní ohřev (dolní ocelový plát) |
| 4 | Pohon ventilátoru (za ocelovým plátem) | 9 | Světlo |
| 5 | Polohy polic | | |



- | | |
|---|----------------------------|
| 1 | Tlačítko zapnout/vypnout |
| 2 | Tlačítko zapnutí Wifi |
| 3 | Dotyková obrazovka |
| 4 | Ovládací knoflík trouby |
| 5 | Tlačítko světla |
| 6 | Tlačítko zamknutí tlačítek |

Obsah balení



Dodávané příslušenství se může lišit podle modelu výrobku. Všechna příslušenství popisovaná v návodu k použití nemusejí být součástí vašeho výrobku.

1. Návod k použití

2. Hluboký plech

Slouží na cukroviny, velké rožněné kusy, pokrmy s vysokým obsahem tekutin a na sběr tuku při grilování.

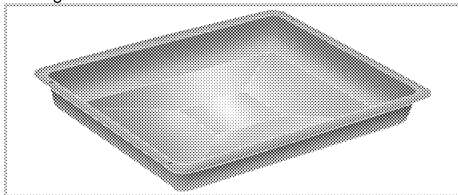

3. Plech na cukroví

Slouží na cukroviny, jako jsou koláče a piškoty.

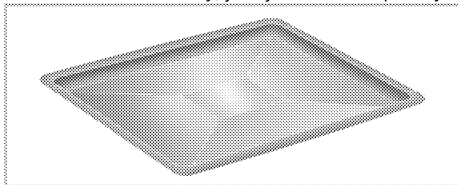

4. Drátěná police

Slouží k rožnění a pokládání pečených, rožněných nebo v hrnci pečených pokrmů na požadované úrovni.

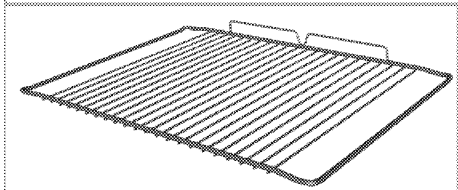
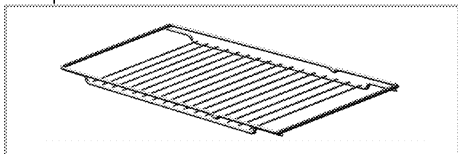

5. Správné umístění drátěné police a plechu na teleskopické přihrádce (Tato funkce je volitelná. Nemusí být součástí vašeho výrobku.)

Teleskopické přihrádky umožňují snadno vkládat a vyjímat plechy a drátěnou polici.

Při používání plechu a drátěné police s teleskopickými přihrádkami, zkontrolujte, zda jsou kolíky v zadní části stojanů na teleskopické přihrádce u okrajů drátěné police a plechu.

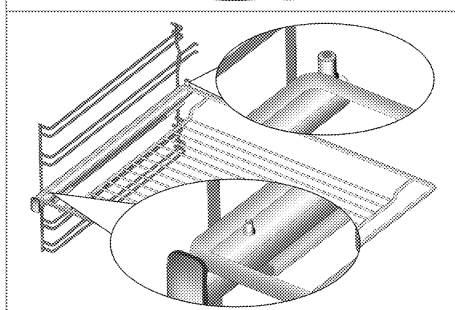
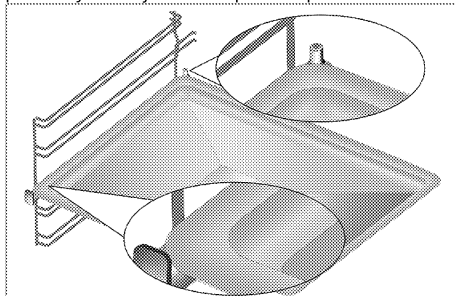

6. Plech do trouby potažený ochrannou vrstvou

Používá se na cukrovinky, mražené potraviny a velké rožněné kusy. Plechy do trouby potažené ochrannou vrstvou lepí méně v porovnání s ostatními plechy.

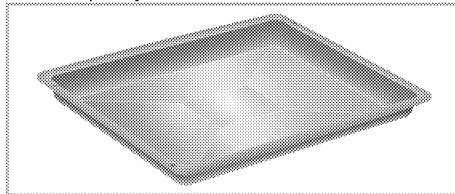

Technické parametry

Napětí/frekvence	220-240 V ~ 50 Hz
Celková spotřeba energie	3.1 kW
Typ kabelu / průřez	min.H05W-FG 3 x 1,5 mm ²
Vnější rozměry (výška/šířka/hloubka)	595 mm/594 mm/567 mm
Rozměry instalace (výška/šířka/hloubka)	**590 nebo 600 mm/560 mm/min. 550 mm
Hlavní trouba	Multifunkční trouba
Vnitřní světlo	15/25 W
Spotřeba energie grilu	2.2 kW

Základy: Informace na energetickém štítku elektrických trub jsou uvedeny v souladu s normou EN 60350-1 / IEC 60350-1. Tyto hodnoty jsou zjišťovány za standardního zatížení s horním-dolním ohřevem nebo horkovzdušným provozu (pokud existuje).
Třída energetické účinnosti je stanovena v souladu s následujícími prioritami podle toho, zda na výrobku existují příslušné funkce nebo ne. 1-Vaření s eko-ventilátorem, 2- Turbo pomalé pečení, 3- Turbo pečení, 4- Horní/dolní ohřev s ventilátorem, 5- Horní a dolní ohřev.

** Viz . *Montáž, strana 11.*



Technické parametry se mohou měnit bez předchozího upozornění za účelem zvyšování kvality výrobku.



Obrázky v tomto návodu jsou schematické a nemusí se shodovat s vaším výrobkem.



Hodnoty na štítcích výrobku nebo v doprovodné dokumentaci jsou zjišťovány v laboratorních podmínkách podle příslušných norem. Podle provozních a okolních podmínek výrobku se tyto hodnoty mohou měnit.

3 Montáž

Výrobek musí nainstalovat kvalifikovaná osoba v souladu s platnými předpisy. Jinak není možné uznat záruku. Výrobce neodpovídá za škody vzniklé při procesech prováděných neoprávněnými osobami, může dojít i k propadnutí záruky.



Za přípravu místa a elektrické instalace výrobku odpovídá zákazník.



NEBEZPEČÍ:

Výrobek musí být instalován v souladu se všemi místními a/nebo elektrickými vyhláškami.



NEBEZPEČÍ:

Před instalací zkontrolujte případné vady na výrobku. Pokud nějaké objevíte, neinstalujte jej.
Poškozené výrobky mohou ohrozit vaši bezpečnost.

Před montáží

Spotřebič je určen pro instalaci do běžně dostupných kuchyňských skříní. Mezi přístrojem a kuchyňskými

stěnami a nábytkem musí zůstat bezpečnostní vzdálenost. Viz obrázek (hodnoty v mm).

- Povrchy, syntetické lamináty a lepidla musejí být tepluvzdorné (100 °C minimum).
- Kuchyňské skříně musejí být nastaveny rovně.
- Pokud je pod troubou zásuvka, mezi troubou a zásuvkou musí být instalována police.
- Spotřebič přenášejte nejméně ve dvou.
- Chcete-li troubu přesunout, držte ji za manipulační sloty na obou stranách.
- Před instalací produktu vyjměte zevnitř veškeré materiály a dokumenty.
- Kuchyňský nábytek musí odpovídat rozměrům uvedeným na obrázku níže. Na zadní straně kuchyňského nábytku je nutno vyřezat otvor s rozměry uvedenými na obrázku níže, aby bylo zajištěno dostatečné větrání.



Neinstalujte přístroj vedle chladniček či mrazniček. Teplota vyzařovaná výrobkem zvýší spotřebu energie chladicích zařízení.



Nepoužívejte dvířka nebo madlo k přenášení či přesouvání výrobku.

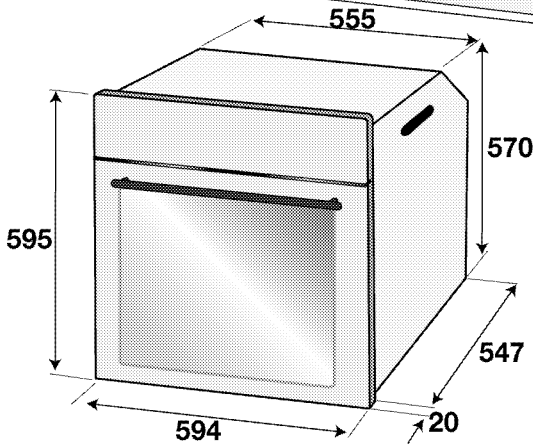
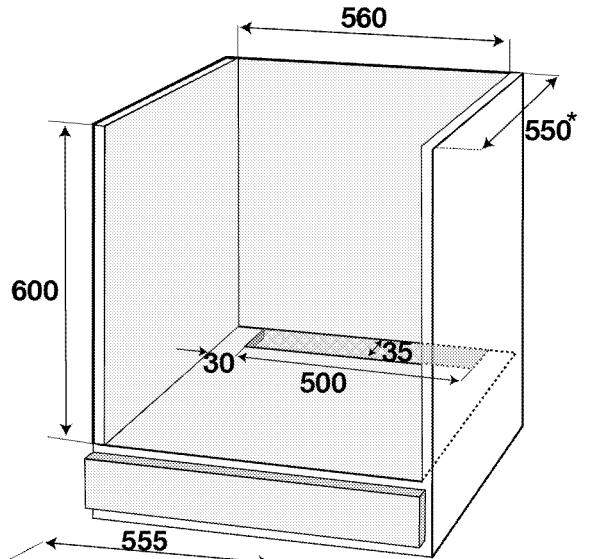
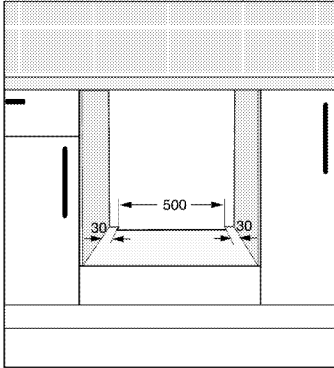
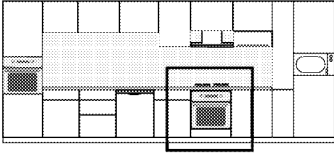

* min.

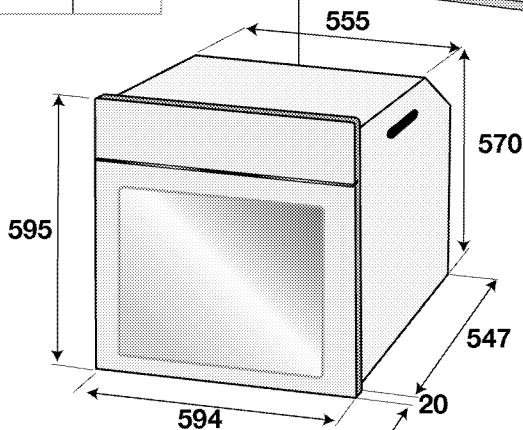
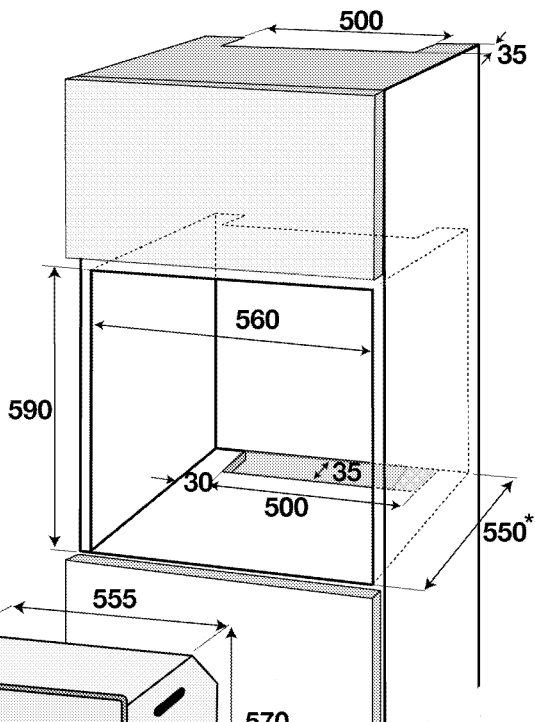
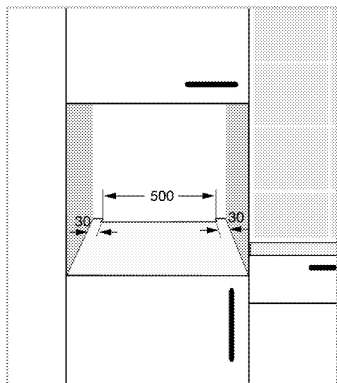
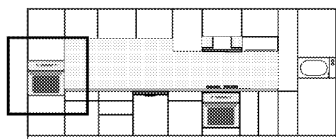

* min.

Instalace a připojení

- Přístroj lze instalovat a připojovat jen v souladu se zákonnými předpisy.

Elektrické zapojení

Připojte výrobek k uzemněné zásuvce/vedení chráněného miniaturním jističem vhodného výkonu, jak je uvedeno v tabulce „Technické specifikace“.

Uzemnění musí zajistit kvalifikovaný elektrikář, pokud používáte výrobek s transformátorem nebo bez něj.

Naše společnost neodpovídá za škody vzniklé z důvodu používání výrobku bez správného uzemnění v souladu s místními předpisy.



NEBEZPEČÍ:

Výrobek smí být připojen k napájení pouze autorizovaný a kvalifikovaný pracovník. Záruční lhůta výrobku začíná běžet až po řádné instalaci.

Výrobce neodpovídá za škody vzniklé při procesech prováděných neoprávněnými osobami.

**NEBEZPEČÍ:**

Napájecí kabel je nutno nepřiskřípnout, ohnout či zmáčknout, nesmí přijít do styku s horkými částmi zařízení.

Poškozený napájecí kabel musí vyměnit kvalifikovaný elektrikář. Jinak je zde nebezpečí zásahu elektrickým proudem, zkratu nebo požáru!

- Zapojení musí splňovat národní předpisy.
- Údaje napájení musejí odpovídat údajům na typovém štítku přístroje. Otevřete přední dvířka a uvidíte typový štítek.
- Napájecí kabel vašeho výrobku musí odpovídat hodnotám v rabulce "Technické parametry".

**NEBEZPEČÍ:**

Než zahájíte jakoukoli činnost na elektrické instalaci, odpojte výrobek od napájení. Hrozí riziko zásahu elektrickým proudem!



Zástrčka napájecího kabelu musí být snadno dosažitelná i po instalaci (nevedte ji nad varnou deskou).



Během zapájení je nutné použít národní/místní elektrické předpisy a musí se použít příslušná zásuvka/vedení a zástrčka pro troubu. V případě, že jsou limity výkonu produktu mimo provozní schopnost zástrčky a zásuvky/vedení, musí být výrobek připojen přes pevnou elektrickou instalaci přímo bez použití zástrčky a zásuvky/vedení.

Zapojte napájecí kabel do zásuvky.

Instalace výrobku

1. Nasuňte troubu do skříně, vyrovnejte ji a zajistěte, přitom kontrolujte, zda napájecí kabel není poškozený a/nebo přiskřípnutý.

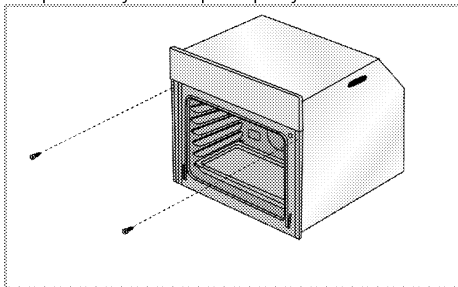

Troubu zajistěte 2 šrouby podle obrázku.

Po instalaci zajistěte, aby všechny šrouby byly dostatečně utaženy a aby se trouba nehybala. Pokud instalace nebyla provedena podle pokynů nebo šrouby nebyly dostatečně utaženy, za provozu se trouba může převrhnout.

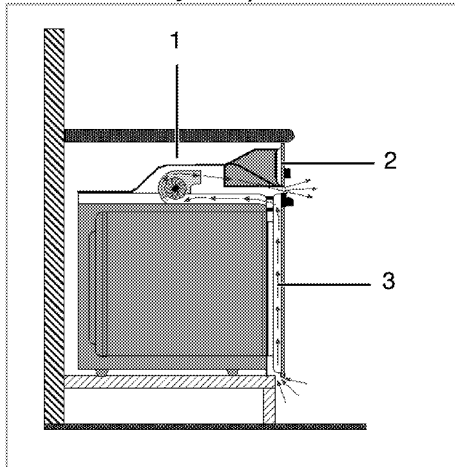
Výrobky s chladicím ventilátorem (Nemusí být součástí vašeho výrobku.)

- 1 Chladicí ventilátor
- 2 Ovládací panel
- 3 Přední dveře

Vestavný ochlazovací ventilátor chladí vestavnou skříň i přední stranu zařízení.



Chladicí ventilátor běží ještě 20-30 minut, i když je trouba vypnutá.

Pokud jste peklí pomocí naprogramování časovače trouby, vypne se chladicí ventilátor na konci doby pečení zároveň se všemi funkcemi.

Poslední kontrola

1. Obsluha výrobku..
2. Zkontrolujte funkce.

Likvidace starého výrobku

- Uschovejte si originální karton od výrobku a přepravujte výrobek v něm. Dodržujte pokyny na kartonu. Pokud nemáte originální karton, zabalte výrobek do bublin nebo silného kartonu a pevně oblepte páskou.
- Aby drátěná police a plech v troubě nepoškodily dvířka trouby, umístěte pásku kartonu na vnitřek dveří trouby v částech, které odpovídají poloze plechů. Přilepte dvířka trouby k bočním stěnám.
- Nepoužívejte dvířka nebo madlo ke zvedání či přesouvání výrobku.



Ne vkládejte žádné předměty na výrobek a posouvajte jej ve svislé poloze.



Zkontrolujte vzhled výrobku, zda neobsahuje škody, k nimž mohlo dojít při přepravě.

4 Příprava

Tipy pro úsporu energie

Následující informace vám pomohou používat zařízení ekologicky a ušetřit energii:

- Používejte tmavé a smaltované nádoby, přenos tepla pak bude lepší.
- Když připravujete pokrmy, provádějte předehřívání, pokud je doporučuje návod k použití nebo recept.
- Během pečení neotevírejte často dvířka trouby.
- Když dveře nejsou otevřené, vnitřní teplota bude kvůli úspoře energie nastavena na TOPNÝ REŽIM ECO a může se lišit od teploty zobrazené na displeji.
- Zkuste péct více než jeden pokrm v troubě současně, jakmile je to možné. Můžete vařit tak, že na drátěnou polici umístíte dvě nádoby.
- Pečte více než jeden pokrm za druhým. Trouba již bude horká.
- energii ušetříte, pokud troubu vypnete pár minut před koncem doby pečení. Neotevírejte dvířka trouby.
- Zmražené potraviny před vařením rozmrazte.

Úvodní použití

Nastavení času

Před prvním použitím trouby se doporučuje nastavit datum, čas a jazyk. Tato nastavení můžete provést podle příslušných pokynů. Další nastavení naleznete v části „Nabídka nastavení“.

Nastavte datum

Změnit datum:

1. Pokud troubu zapnete poprvé, objeví se na displeji nejdříve animace a pak hlavní nabídka.
2. Otočte ovládací knoflík doprava / doleva a zvolte „Nastavení“.

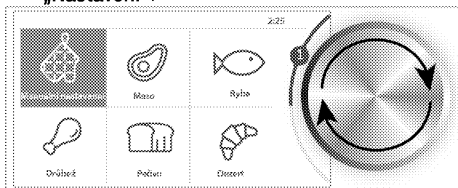

3. Na obrazovce klepněte na „Nastavení“ nebo stiskněte jednu ovládací knoflík trouby a otevřete podnabídku nastavení. Procházejte podnabídky a klepněte na „Datum“.

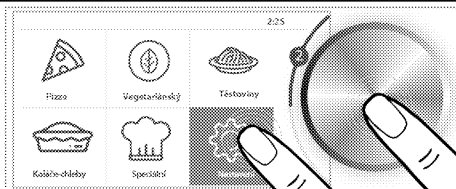

4. Otočením ovládacího knoflíku trouby doprava / doleva nastavte aktuální rok, když je aktivováno „Datum (Rok)“.

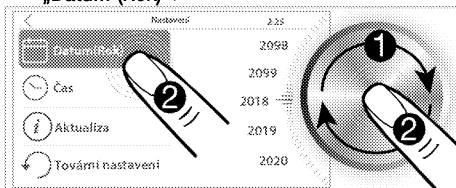

5. Na obrazovce klepněte na „Datum (Rok)“ nebo jednou stiskněte ovládací knoflík trouby.
» Na obrazovce se aktivuje pole „Datum (Měsíc)“.
6. Otočením ovládacího knoflíku trouby doprava / doleva nastavte aktuální měsíc, když je aktivováno „Datum (Měsíc)“.

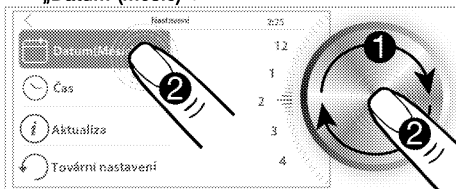

7. Na obrazovce klepněte na „Datum (Měsíc)“ nebo jednou stiskněte ovládací knoflík trouby.
» Na obrazovce se aktivuje pole „Datum (Den)“.
8. Otočením ovládacího knoflíku trouby doprava / doleva nastavte aktuální den, když je aktivováno „Datum (Den)“.

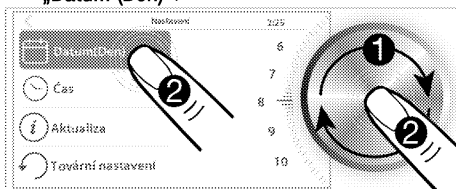

- » Pokud nastavujete pouze datum, klepnutím na „<“ se vrátíte do horní nabídky. Vaše nastavení bude potvrzeno. Pokud budete nastavovat čas, klepněte na „Čas (Hodina)“ nebo jednou stiskněte ovládací knoflík trouby. Na obrazovce bude aktivováno pole „Čas (Hodina)“ a nastavení data bude potvrzeno.

Nastavení času

Po nastavení data:

1. Klepněte na „**Čas (Hodina)**“.
2. Otočením ovládacího knoflíku trouby doprava / doleva nastavte požadovanou hodinu, když je aktivováno „**Čas (Hodina)**“.

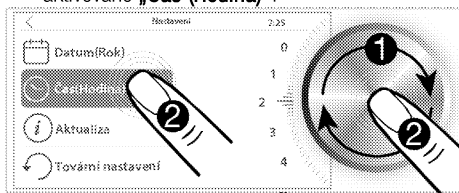

3. Na obrazovce klepněte na „**Čas (Hodina)**“ nebo jednou stiskněte ovládací knoflík trouby.
» Bude aktivováno pole „**Čas (Minuta)**“.
4. Otočením ovládacího knoflíku trouby doprava / doleva nastavte požadovanou minutu, když je aktivováno „**Čas (Minuta)**“.

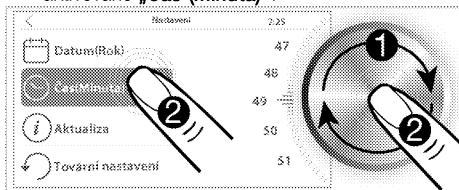

» Pokud nastavujete pouze čas, klepnutím na „<“ se vrátíte do horní nabídky. Vaše nastavení bude potvrzeno a bude aktivována další podnabídka. Pokud budete pokračovat v dalším nastavení, klepněte na obrazovce na příslušné nastavení.

Nastavení jazyka

1. Přejděte do nabídky nastavení a zvolte „**Jazyk**“.
2. Otočte ovládací knoflík doprava / doleva a zvolte požadovaný jazyk.

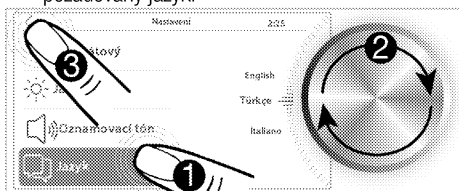

3. Nastavení potvrďte klepnutím na tlačítko „<“.
» Změna jazyka bude vyžadovat restartování systému. Pro tento účel se na obrazovce objeví varovné hlášení s žádostí o restart systému.
4. Potvrďte restartování.
» Změna jazyka bude potvrzena a systém bude restartován.

První čištění produktu



Povrch se může poškodit vlivem některých saponátů nebo čistících materiálů.
Nepoužívejte agresivní saponáty, čistící prášek/mléko ani ostré předměty při čištění.

1. Sejměte všechny obaly.
2. Setřete povrch výrobku vlhkým hadříkem nebo houbičkou a osušte hadříkem.

Výchozí ohřev

Zahřívejte výrobek cca 30 minut, pak je vypněte. Tím dojde k odpálení a odstranění zbytků nebo vrstev z výroby.



VAROVÁNÍ!

Horké povrchy způsobují popáleniny!
Výrobek může být během používání horký. Nikdy se nedotýkejte horkých hořáků, vnitřních částí trouby, topných prvků atd. Udržujte děti mimo dosah.
Vždy používejte tepluvzdorné rukavice při vkládání a vyjímání nádob z horké trouby.

Elektrická trouba

1. Vyjměte všechny pečicí plechy a drátěnou polici z trouby.
2. Zavřete dvířka trouby.
3. Zvolte statickou pozici.
4. Zvolte nejvyšší výkon grilu; viz .
5. Zapněte troubu asi na 30 minut.
6. Vypněte troubu; viz

Trouba s grilem

1. Vyjměte všechny pečicí plechy a drátěnou polici z trouby.
2. Zavřete dvířka trouby.
3. Zvolte nejvyšší výkon grilu; viz .
4. Zapněte troubu asi na 15 minut.
5. Vypínání grilu; viz

Před prvním použitím plechu do trouby potažený ochrannou vrstvou, proved'te jednou následující:

1. Vložte plech potažený ochrannou vrstvou do trouby a zapněte ji na 200°C po dobu 40 minut.



Při prvním použití se může na pár hodin uvolňovat kouř a zápach. To je normální. Zkontrolujte, zda je místnost řádně odvětrána, abyste odstranili kouř i zápach. Vyhněte se přímému vdechování kouře a zápachu.

5 Obsluha trouby

Obecné informace pro pečení, rožnění a grilování



VAROVÁNÍ!

Horké povrchy způsobují popáleniny!
Výrobek může být během používání horký.
Nikdy se nedotýkejte horkých hořáků, vnitřních částí trouby, topných prvků atd. Udržujte děti mimo dosah.
Vždy používejte tepluvzdorné rukavice při vkládání a vyjímání nádob z horké trouby.



NEBEZPEČÍ:

Dávejte pozor při otevírání dveří trouby, může unikat pára.
Únik páry vám může opařit ruce, obličej a/nebo oči.

Tipy pro pečení

- Používejte nepřilnavé kovové plechy nebo hliníkové nádoby nebo tepluvzdorné silikonové formy.
- Co nejlépe využijte místo na polici.
- Pečicí formu vkládejte doprostřed přihrádky.
- Zvolte správnou pozici přihrádky, než troubu nebo gril zapnete. Neměňte pozici přihrádky, když je trouba horká.
- Udržujte dvířka trouby zavřená.

Tipy na rožnění

- Pokud na celé kuře, krocana a velké kusy masa naneseš např. citronovou šťávu a černý pepř před pečením, zvýšíš účinnost pečení.
- Rožnění masa s kostí trvá asi o 15 až 30 minut déle než masa stejné velikosti bez kostí.
- Každý centimetr tloušťky masa vyžaduje asi 4 až 5 minut pečení.
- Maso nechte v troubě ještě cca 10 minut po době pečení. Štávy se pak lépe rozmístí po celém kusu masa a nevytékají při nařiznutí.
- Ryby kladte na střední nebo dolní přihrádku do žáruvzdorného plechu.

Tipy na grilování

Když grilujete maso, ryby a drůbež, rychle zhnědnou, mají pěknou kůrku a nevysušují se. Ploché kusy, rožněné maso a klobásy jsou pro grilování zvláště vhodné, což platí i pro zeleninu s vysokým obsahem vody, jako jsou rajčata a cibule.

- Pokrmy ke grilování rozmístíte na drátěné mřížce nebo do plechu s drátěnou mřížkou tak, aby pokrytá plocha nepřekračovala rozměry ohněvu.
- Posuňte drátěnou polici nebo plech s grilem na požadovanou úroveň v troubě. Pokud grilujete na drátěné polici, posuňte na dolní přihrádku pečicí plech pro zachytávání mastnoty. Pečicí plech musí být takové velikosti, aby zakryl celou grilovací plochu. Takový plech nemusí být součástí produktu. Do pečicího plechu nalijte trochu vody pro snadnější čištění.



Potraviny, které nejsou vhodné ke grilování, představují nebezpečí požáru. Používejte na grilování jen ty potraviny, které jsou vhodné pro intenzivní žár grilu.
Neumísťujte potraviny příliš daleko dozadu grilu. Je to nejteplejší část a mastné potraviny se mohou vznítit.

Popis a použití ovládacího panelu

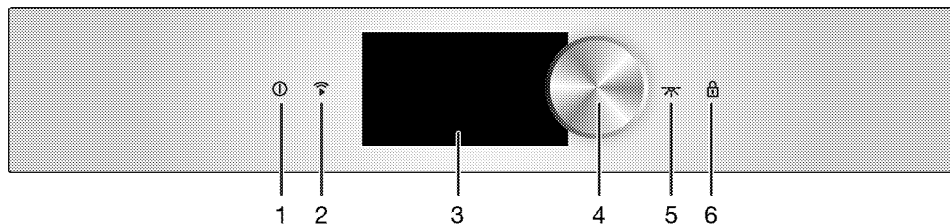

- 1 Tlačítko zapnout/vypnout
- 2 Tlačítko zapnutí Wifi
- 3 Dotyková obrazovka
- 4 Ovládací knoflík trouby
- 5 Tlačítko světla
- 6 Tlačítko zamknutí tlačítek

i Symboly obrazovky jsou v uživatelské příručce zobrazeny pro snadnější obsluhu výrobku. Tyto symboly nemusí přesně odpovídat vašemu výrobku. Nejde o chybu. Upozornění na obrazovce ovládacího panelu vás všim provedou. Troubu můžete ovládat podle pokynů na obrazovce.

Zapnutí a vypnutí trouby

1. Když je trouba zapojena a v pohotovostním režimu, dotknete se tlačítka "1" po dobu 3 sekund.
» Na obrazovce trouby se zobrazí animace, po které se přepne na domovskou obrazovku.
2. Stiskem tlačítka "1" po dobu 3 sekund troubu vypnete.

Aktivace funkce dálkového ovládání trouby

1. Stisknete tlačítko "2" na ovládacím panelu asi na 3 sekundy. Připojení dálkového ovládání bude aktivováno.
2. Stisknete tlačítko "2" na ovládacím panelu asi na 3 sekundy. Připojení dálkového ovládání bude deaktivováno.

Zapnutí a vypnutí světla v troubě

1. Stisknete tlačítko "5" na ovládacím panelu asi na 3 sekundy. Světlo v troubě se rozsvítí.
2. Stisknete tlačítko "5" na ovládacím panelu asi na 3 sekundy. Světlo v troubě zhasne.

i Pokud začnete péct, když není tlačítko světla aktivováno, tlačítko světla se aktivuje automaticky a světlo v troubě bude nepřetržitě svítit. Opětovným stisknutím tlačítka "5" světlo během pečení vypnete.

Aktivace zámku tlačítek

Aktivací funkce zámku můžete zabránit zásahu do ovládací jednotky trouby.

Stisknutím tlačítka "6" na ovládacím panelu po dobu asi 3 sekund aktivujete zámek. Tlačítko "6" na ovládacím panelu zůstane rozsvícené, když je zámek kláves aktivován.



Když je zámek kláves aktivován, funguje pouze tlačítko VYP/ZAP. Troubu můžete vypnout, i když je zámek kláves aktivní.

Deaktivace zámku

1. Stisknete tlačítko "6" na ovládacím panelu asi na 3 sekundy pro deaktivaci zámku.
» Zamknutí tlačítek se deaktivuje.

Umístění drátěné mřížky do roštů

Je nezbytné umístit drátěnou mřížku správně do roštů. Drátěnou mřížku je nutné zasunout mezi drátěné rošty podle obrázku.

Drátěná mřížka se nesmí opírat o zadní stěnu trouby. Mřížku posuňte do přední části police a vyrovnejte pomocí dvířek, abyste dosáhli ideálního výkonu grilu. (Liší se podle modelu výrobku.)

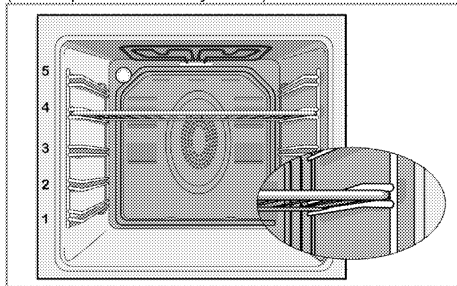

Funkce nabídky pečení

Pořadí funkcí pečení uvedené zde se může lišit od výbavy vašeho přístroje.

Názvy funkcí pečení a doporučené polohy přihrádek můžete vidět na časovém displeji trouby.

Statický



Potraviny se zahřívají současně shora i zdola. Vhodné např. pro koláče, sušenky či koláčky a pokrmy v zapékacích miskách. Používejte vždy jeden plech.

Statický + ventilátor



Horký vzduch ohříváný horními a dolními topnými tělesy se rychle a rovnoměrně rozvádí po celé troubě pomocí ventilátoru. Používejte vždy jeden plech.

Ohřev s ventilátorem



Horký vzduch zahříváný prvkem s ventilátorem se rovnoměrně rozvádí po celé troubě velmi rychle pomocí ventilátoru. Je vhodné pro použití více plechů k pečení pokrmů na různých úrovních roštu.



Když otevřete dvířka trouby, motor ventilátoru se vypne, aby z trouby neunikal teplý vzduch.

Multi (3D)



Horní ohřev, dolní ohřev a ohřev s ventilátorem jsou zapnuty. Pokrm je rovnoměrně a rychle upečen ze všech stran. Používejte vždy jeden plech.

Pizza



Dolní ohřev a ohřev s ventilátorem (v zadní stěně) jsou zapnuty. Vhodné pro pečení pizzy.

Díky vysokoteplotní funkci se zahřívá až na 310 stupňů Celsia a zajišťuje rychlé pečení pizzy.

Gril + ventilátor



Horký vzduch zahříváný velkým grilem se rovnoměrně rozvádí v troubě velmi rychle pomocí ventilátoru. Hodí se na grilování velkého množství potravin.

Gril



Je zapnutý velký gril ve stropu trouby. Hodí se na grilování velkého množství potravin.

Dolní gril



Je zapnutý malý gril ve stropu trouby. Hodí se na grilování menšího množství potravin.

Úsporný ohřev s ventilátorem



Chcete-li šetřit energii, místo vaření pomocí ohřevu s ventilátorem můžete při teplotách 160 – 220 °C použít tuto funkci. Čas pečení se však mírně zvýší.

Časy pečení související s touto funkcí jsou uvedeny v tabulce „**Úsporný ohřev s ventilátorem**“.

Dolní ohřev



Pracuje jen spodní ohřev. Je vhodný pro pizzu a pokrmy, které vyžadují zhnědnutí zespoda.

Pečení při nízké teplotě



Potraviny se zahřívají současně z horní i dolní části. Tato funkce je vhodná pro pozvolné pečení předem opečených / osmažených kousků masa (telecího, jehněčího, drůbeže atd.) v otevřené nádobě při nízké teplotě. Je tak zajištěno, že bude maso šťavnaté a měkké uvnitř. Používejte prosím hygienicky vhodné druhy masa. Na varné desce, grilu atd. maso předem opečte / osmažte ze všech stran na rozpálené pánvi. Péct předem opečené / osmažené maso pomocí funkce „Vaření při nízké teplotě“ můžete po dlouhou dobu. Používejte vždy jen jeden plech.

Udržování teploty



Slouží k dlouhodobému udržování pokrmu při teplotě pro podávání.







Rozmrazení



Trouba se nezahřívá. Funguje pouze ventilátor (v zadní stěně). Zmražené potraviny se rozmrazuje pomalu při pokojové teplotě, upečené potraviny se ochladí.

Tabulka funkcí vaření

Tabulka funkcí uvádí funkce, které lze používat v troubě, a jejich příslušné maximální a minimální teploty. Po zvolení funkce se zobrazí doporučená teplota.

	Funkce se liší podle modelu výrobku.
	Maximální nastavitelná doba pečení je z bezpečnostních důvodů omezena na 6 hodin.
	Program se zruší v případě výpadku energie. Troubu pak musíte znovu naprogramovat.
	Aktuální čas nelze nastavit, zatímco trouba pracuje v libovolné funkci nebo pokud na troubě provedete poloautomatické nebo plně automatické nastavení programu.
	Když je trouba vypnuta, světlo v troubě se rozsvítí, jakmile otevřete dvířka trouby.
	Při teplotách od 280 °C a výše, pracuje trouba maximálně 2 hodiny.

Funkce*	Rozsah teplot (°C)
Statický	40-310
Statický + ventilátor	40-280
Ohřev s ventilátorem	40-280
Multi (3D)	40-280
Pizza	50-310
Gril + ventilátor	40-280
Gril	40-280
Dolní gril	40-280
Ušporný ohřev s ventilátorem	160-220
Dolní ohřev	40-220
Pečení při nízké teplotě	50-150
Udržování teploty	40-100
Rozmrazení	-

* Funkce se liší podle modelu výrobku.

Nabídka ručního pečení

Používání funkcí trouby k pečení

1. Stiskem tlačítka "1" troubu zapnete.
2. Po zapnutí trouby se objeví hlavní nabídka. Ve výchozím nastavení je trouba nastavena na „Ruční pečení“.

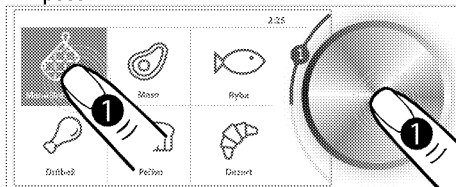

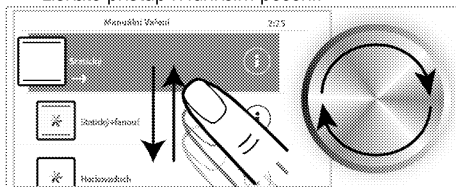

3. Jedním stisknutím ovládacího knoflíku trouby nebo stisknutím tlačítka „Ruční pečení“ na obrazovce získáte přístup k funkcím pečení.

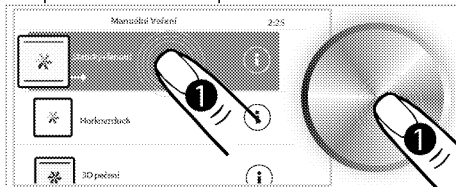

4. Otočením ovládacího knoflíku trouby doprava / doleva nebo přejetím prstu po obrazovce vyberte požadovanou funkci pečení.



 Do podnabídek můžete vstoupit dotykem hlavních nabídek na obrazovce hlavní nabídky, ale nemůžete přistupovat k dalším hlavním nabídkám přejetím prstu po obrazovce. Pro přístup k dalším hlavním nabídkám použijte ovládací knoflík trouby.

 Pro přístup k informacím o příslušné funkci se dotkněte tlačítka "1" na obrazovce výběru funkce pečení. Pro návrat do předchozí hlavní nabídky se dotkněte tlačítka "<" v levém horním rohu obrazovky.

5. Pokud je na obrazovce vybrána funkce, kterou chcete použít pro pečení, dotkněte se příslušné funkce na obrazovce nebo jednou stiskněte ovládací knoflík trouby. Na obrazovce podrobnosti

příslušné funkce můžete provádět různá nastavení, jako je teplota, teplota teploměru (pokud je výrobek dodáván s teploměrem na maso), doba pečení a čas začátku pečení.

6. Změna teploty:

Nastavení teploty se aktivuje, když se dostanete na obrazovku podrobností funkce, kterou budete k pečení používat. Otočením ovládacího knoflíku trouby doprava / doleva nastavíte teplotu, při které chcete péct. Jedním stisknutím ovládacího knoflíku trouby potvrďte nastavení a pokračujte v dalším nastavení nebo se na obrazovce dotkněte jiného nastavení, které chcete provést.

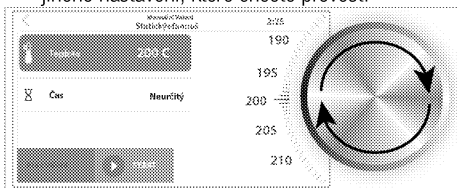

7. Nastavení doby pečení:

Nastavte dobu pečení na této obrazovce, chcete-li, aby trouba po určité době pekla s funkcí a teplotou, kterou jste nastavili, a poté se automaticky na konci příslušné doby zastavila. Pokud vyberete možnost „Bez omezení“, musíte sledovat a zastavit pečení ručně.

- Otočte ovládací knoflík doprava / doleva a zvolte požadovanou dobu pečení. Jedním stisknutím ovládacího knoflíku trouby potvrďte nastavení a pokračujte v dalším nastavení nebo se na obrazovce dotkněte jiného nastavení, které chcete provést.

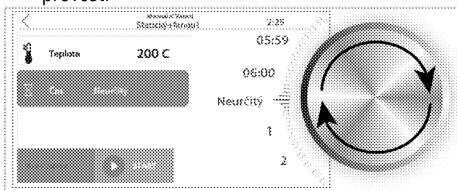

9. Nastavení času začátku pečení:

Pokud chcete, aby vaše trouba začala péct v určeném čase, použijte ovládací knoflík trouby pro nastavení času zahájení pečení zadáním požadované doby zpoždění (v minutách) do pole „Čas spuštění“. Pokud tuto funkci nastavíte, trouba začne péct po dosažení nastaveného času a bude péct po dobu, kterou jste nastavili dříve. Aby bylo možné nastavit čas začátku pečení, musí být na troubě nastaven aktuální čas. Pokud čas není aktuální, aktualizujte čas trouby podle popisu v části „Nastavení“. Stiskněte jednu ovládací

knoflík trouby, chcete-li toto nastavení přeskočit a péct bez nastavení času začátku pečení.



i Nastavení teploty, teploty teploměru (pokud je váš výrobek dodáván s teploměrem na maso), času a času spuštění nemusí být dostupné u všech funkcí. Některá nastavení mohou být dostupná v závislosti na provozním principu nebo účelu příslušné funkce.

- Pokud vám všechna nastavení vyhovují, začněte péct stisknutím tlačítka „START“ na obrazovce. Objeví se obrazovka předehřívání.

11. Nastavení předehřevu:

Na obrazovce předehřívání budou všechny ohřívače pracovat tak, aby v krátkém časovém úseku dosáhla vnitřní teplota trouby nastavené teploty. Na této obrazovce můžete buď počkat, dokud se nedokončí předehřev určený pro potraviny, které budete péct, nebo můžete předehřívání přeskočit otočením ovládacího knoflíku trouby do polohy „PŘESKOČIT“ a poté ho jednou stisknout.

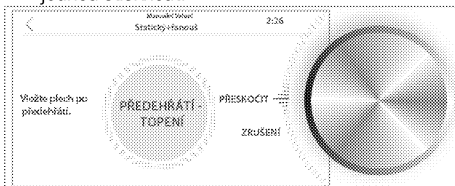

i Otočte ovládací knoflík trouby do polohy „ZRUŠIT“ a jednou jej stiskněte, čímž zrušíte všechna nastavení pečení a vrátíte se na obrazovku hlavní nabídky trouby.

- Po dokončení předehřívání vám bude doporučeno, na jaké místo umístit do trouby plech. Plech může být umístěn na různých rostech v závislosti na potravinách, jak je uvedeno v tabulce.

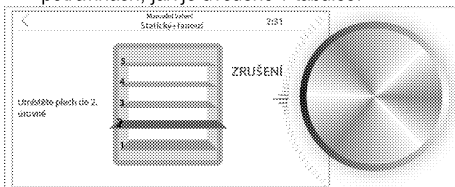

13. Pečení začne ihned po vložení jídla do trouby a zavření dvířek. Pečení můžete zrušit nebo změnit nastavení, pokud v pečení pokračujete.



i Pokud otevřete dvířka trouby během pečení, na displeji se zobrazí symbol "i".

» Pokud jste nenastavili dobu pečení, troubu budete ovládat ručně. Nastavte ovládací knoflík trouby do polohy „ZRUŠIT“ a jednou ho stiskněte, až se jídlo upeče. Jinak bude trouba dále fungovat.

» Pokud byla nastavena doba pečení, trouba se vypne na konci doby pečení. Na obrazovce se zobrazí „Pečení skončilo“.

» Pokud je nastavena doba pečení a čas spuštění, trouba začne péct v nastaveném čase spuštění a ohřívá se až na nastavenou teplotu. Udrží tuto teplotu až do konce času vaření. Trouba se vypne na konci doby pečení. Na obrazovce se zobrazí „Pečení skončilo“.

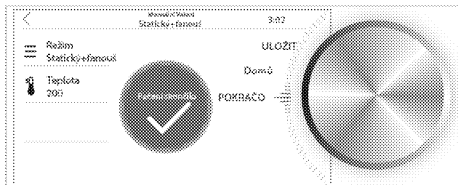

14. Pokud nastavíte ovládací knoflík trouby na „POKRAČOVAT“ a jednou jej stisknete, jakmile je pečení dokončeno, trouba pokračuje v pečení dalších 5 minut při zvolené funkci a teplotě.

Pokud nastavíte ovládací knoflík trouby na „HLAVNÍ NABÍDKA“ a jednou jej stisknete, trouba se vrátí na obrazovku hlavní nabídky.

Nastavte knoflík na „ULOŽIT“ a jednou jej stiskněte, abyste uložili nastavení pečení do oblíbených a poté zadejte název tohoto nastavení.

Obsluha grilu

VAROVÁNÍ!
Zavírejte dvířka trouby během grilování.
Horké povrchy mohou způsobovat popáleniny!

Používání funkcí trouby k pečení

1. Stiskem tlačítka "⏻" troubu zapnete.

2. Po zapnutí trouby se objeví hlavní nabídka. Ve výchozím nastavení je trouba nastavena na „Ruční pečení“.

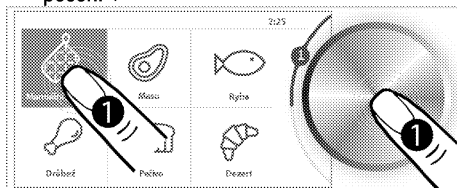

3. Jedním stisknutím ovládacího knoflíku trouby nebo stisknutím tlačítka „Ruční pečení“ na obrazovce získáte přístup k funkcím pečení.

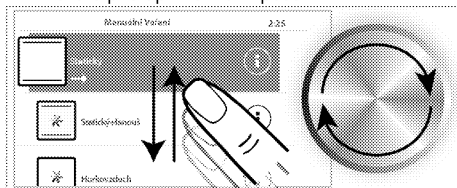

4. Otočením ovládacího knoflíku trouby doprava / doleva nebo přejetím prstu po obrazovce vyberte požadovanou grilovací funkci.

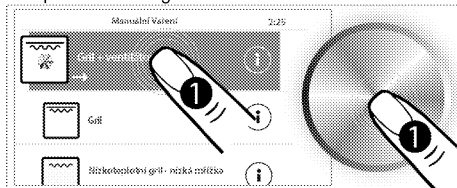

i Do podnabídek můžete vstoupit dotykem hlavních nabídek na obrazovce hlavní nabídky, ale nemůžete přistupovat k dalším hlavním nabídkám přejetím prstu po obrazovce. Pro přístup k dalším hlavním nabídkám použijte ovládací knoflík trouby.

i Pro přístup k informacím o příslušné funkci se dotkněte tlačítka "i" na obrazovce výběru funkce pečení. Pro návrat do předchozí hlavní nabídky se dotkněte tlačítka "<" v levém horním rohu obrazovky.

5. Pokud je na obrazovce vybrána funkce, kterou chcete použít pro pečení, dotkněte se příslušné funkce na obrazovce nebo jednou stiskněte ovládací knoflík trouby. Na obrazovce podrobnosti příslušné funkce můžete provádět různá nastavení, jako je teplota, teplota teploměru (pokud je

výrobek dodáván s teploměrem na maso), doba pečení a čas začátku pečení.

6. Změna teploty:

Nastavení teploty se aktivuje, když se dostanete na obrazovku podrobností funkce, kterou budete k pečení používat. Otočením ovládacího knoflíku trouby doprava / doleva nastavíte teplotu, při které chcete péct. Jedním stisknutím ovládacího knoflíku trouby potvrďte nastavení a pokračujte v dalším nastavení nebo se na obrazovce dotkněte jiného nastavení, které chcete provést.

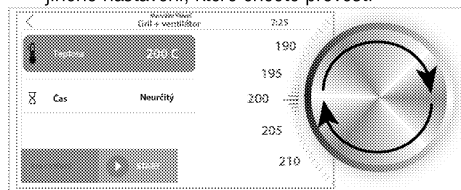

7. Nastavení doby pečení:

Nastavte dobu pečení na této obrazovce, chcete-li, aby trouba po určité době pečení s funkcí a teplotou, kterou jste nastavili, a poté se automaticky na konci příslušné doby zastavila. Pokud vyberete možnost „Bez omezení“, musíte sledovat a zastavit pečení ručně.

8. Otočte ovládací knoflík doprava / doleva a zvolte požadovanou dobu pečení. Jedním stisknutím ovládacího knoflíku trouby potvrďte nastavení a pokračujte v dalším nastavení nebo se na obrazovce dotkněte jiného nastavení, které chcete provést.

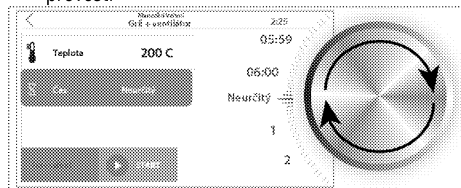

9. Nastavení času začátku pečení:

Pokud chcete, aby vaše trouba začala péct v určeném čase, použijte ovládací knoflík trouby pro nastavení času zahájení pečení zadáním požadované doby zpoždění (v minutách) do pole „Čas spuštění“. Pokud tuto funkci nastavíte, trouba začne péct po dosažení nastaveného času a bude péct po dobu, kterou jste nastavili dříve. Aby bylo možné nastavit čas začátku pečení, musí být na troubě nastaven aktuální čas. Pokud čas není aktuální, aktualizujte čas trouby podle popisu v části „Nastavení“. Stiskněte jednu ovládací knoflík trouby, chcete-li toto nastavení přeskóčit a péct bez nastavení času začátku pečení.

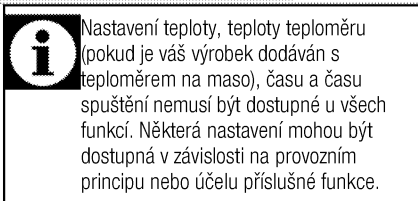
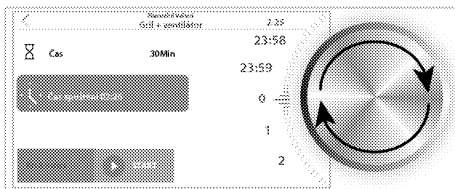

10. Pokud vám všechna nastavení vyhovují, začněte péct stisknutím tlačítka „START“ na obrazovce. Objeví se obrazovka předehřívání.

11. Nastavení předehřevu:

Na obrazovce předehřívání budou všechny ohřivače pracovat tak, aby v krátkém časovém úseku dosáhla vnitřní teplota trouby nastavené teploty. Na této obrazovce můžete buď počkat, dokud se nedokončí předehřev určený pro potraviny, které budete péct, nebo můžete předehřívání přeskóčit otočením ovládacího knoflíku trouby do polohy „PŘESKOČIT“ a poté ho jednou stisknout.

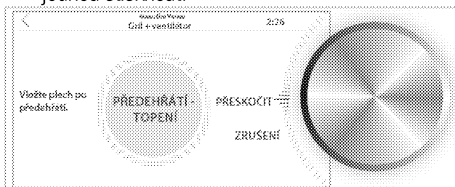

12. Po dokončení předehřívání vám bude doporučeno, na jaké místo umístit do trouby plech. Plech může být umístěn na různých rostech v závislosti na potravinách, jak je uvedeno v tabulce.

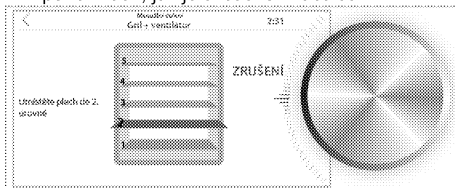

13. Pečení začne ihned po vložení jídla do trouby a zavření dvířek. Pečení můžete zrušit nebo změnit nastavení, pokud v pečení pokračujete.

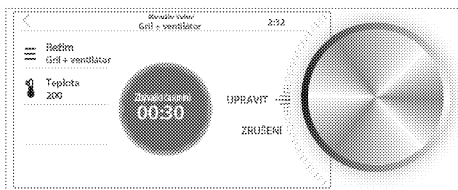

Pokud otevřete dvířka trouby během pečení, na displeji se zobrazí symbol "i".

» **Pokud jste nenastavili dobu pečení**, troubu budete ovládat ručně. Nastavte ovládací knoflík trouby do polohy „**ZRUŠIT**“ a jednou ho stiskněte, až se jídlo upeče. Jinak bude trouba dále fungovat.

» **Pokud byla nastavena doba pečení**, trouba se vypne na konci doby pečení. Na obrazovce se zobrazí „**Pečení skončilo**“.

» **Pokud je nastavena doba pečení a čas spuštění**, trouba začne péct v nastaveném čase spuštění a ohřívá se až na nastavenou teplotu. Udrží tuto teplotu až do konce času vaření. Trouba se vypne na konci doby pečení. Na obrazovce se zobrazí „**Pečení skončilo**“.

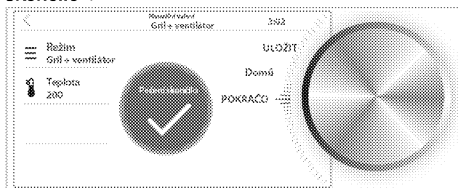

14. Pokud nastavíte ovládací knoflík trouby na „**POKRAČOVAT**“ a jednou jej stisknete, jakmile je pečení dokončeno, trouba pokračuje v pečení dalších 5 minut při zvolené funkci a teplotě.

Pokud nastavíte ovládací knoflík trouby na „**HLAVNÍ NABÍDKA**“ a jednou jej stisknete, trouba se vrátí na obrazovku hlavní nabídky.

Nastavte knoflík na „**ULOŽIT**“ a jednou jej stiskněte, abyste uložili nastavení pečení do oblíbených a poté zadejte název tohoto nastavení.



Potraviny, které nejsou vhodné ke grilování, představují nebezpečí požáru. Používejte na grilování jen ty potraviny, které jsou vhodné pro intenzivní žár grilu.

Neumisťujte potraviny příliš daleko dozadu grilu. Je to nejteplejší část a masné potraviny se mohou vznítit.

Nabídka automatického pečení

Nabídky v řídicí jednotce trouby obsahují recepty připravené speciálně pro vás profesionálními kuchaři. Příprava pokrmu je objasněna krok za krokem pomocí obrázků v těchto nabídkách. Teplota, poloha přihrádky a funkce pečení se navíc automaticky určují podle typu a hmotnosti pokrmu. Tyto recepty jsou obsaženy v podnabídkách „**Maso**“, „**Ryba**“, „**Drůbež**“, „**Pečivo**“, „**Dezert**“, „**Pizza**“, „**Vegetariánské**“, „**Těstoviny**“, „**Dorty / Cukroví**“ a „**Speciální**“ hlavní nabídky.

1. Stiskem tlačítka "i" troubu zapnete.
2. Po zapnutí trouby se objeví hlavní nabídka. Ve výchozím nastavení je trouba nastavena na „**Ruční pečení**“.
3. Otočte ovládací knoflík doprava / doleva a zvolte požadovanou Nabídku automatického pečení.



Do podnabídek můžete vstoupit dotykem hlavních nabídek na obrazovce hlavní nabídky, ale nemůžete přistupovat k dalším hlavním nabídkám přjetím prstu po obrazovce. Pro přístup k dalším hlavním nabídkám použijte ovládací knoflík trouby.

4. Otočením ovládacího knoflíku trouby doprava / doleva nebo přjetím prstu po obrazovce vyberte, jaké jídlo chcete péct.
5. Klepněte na vybraný pokrm nebo jednou stiskněte ovládací knoflík trouby pro otevření nabídky pokrmu. Na obrazovce nabídky pokrmu si můžete prohlédnout recept nebo nastavit čas začátku pečení.
6. **Nastavení času začátku pečení:**
Pokud chcete, aby pečení začalo ve stanoveném čase, nastavte požadovaný čas v poli „**Čas spuštění**“. Pokud tuto funkci nastavíte, trouba začne péct po dosažení nastaveného času a bude péct po dobu uvedenou v nabídce připraveného jídla. Aby bylo možné nastavit čas začátku pečení, musí být na troubě nastaven aktuální čas. Pokud čas není aktuální, aktualizujte čas trouby podle popisu v části „**Nastavení**“. Stiskněte tlačítko „**START**“, pokud chcete ihned začít péct, aniž byste nastavili čas začátku pečení.
7. Předehřívání začíná u pokrmů vyžadujících předehřívání. Na obrazovce předehřívání budou všechny ohříváče pracovat tak, aby v krátkém časovém úseku dosáhla vnitřní teplota trouby nastavené teploty. Tento proces nelze přeskočit u pokrmů, které vyžadují předehřívání.
8. **Pro automatické recepty jídelního menu:**
Doporučujeme vám, abyste se seznámili s recepty v systému pro automatické nabídky pokrmů. Pro

přístup k receptu, klepněte na obrazovce na „Zobrazit recept“.

9. Posunutím prstu po obrazovce nebo otočením ovládacího knoflíku trouby doprava / doleva můžete procházet a číst recept.
10. Nejdříve klepněte na „Složení“ a posouvejte prst po obrazovce nebo otočte ovládacím knoflíkem trouby doprava / doleva pro posouvání a čtení položek receptu. Obrazovku receptů opustíte klepnutím na tlačítko „<“ v levém horním rohu obrazovky.
11. Pokud jsou všechna nastavení správná po přípravě pokrmu podle receptu, klepněte na tlačítko „START“ a začněte péct. Na obrazovce se zobrazí čas pečení.

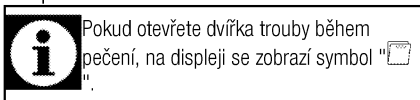

12. Trouba se vypne na konci doby pečení. Na obrazovce se zobrazí „Pečení skončilo“.

Nabídka nastavení

Před prvním použitím trouby se doporučuje nastavit datum, čas a jazyk. Tato nastavení můžete provést podle příslušných pokynů.

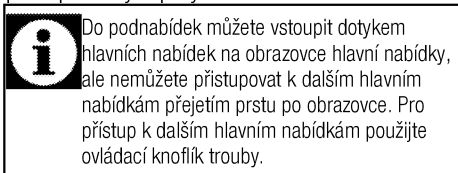

Proveďte nastavení bezdrátové sítě

Přejděte do nabídky nastavení a:

1. Na obrazovce klepněte na „Bezdrátové připojení“.

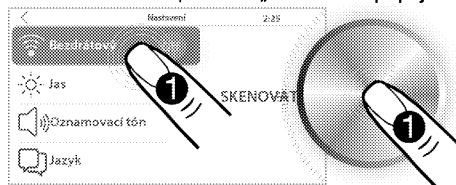

2. Je-li aktivována funkce „Bezdrátové připojení“, nastavte ovládací knoflík trouby do polohy **SKENOVAŤ** a jednou jej stiskněte.
3. Otočením ovládacího knoflíku trouby doprava / doleva vyberte bezdrátovou síť, ke které se chcete připojit, a poté knoflík jednou stiskněte.

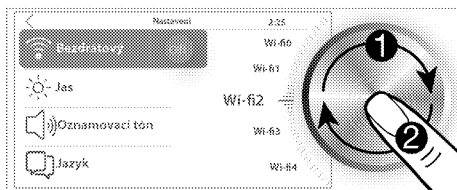

4. Zadejte heslo sítě, kterou jste vybrali, na obrazovce s heslem, která se objeví, a jednou klepněte na „ULOŽIT“.
5. Vaše trouba se připojí k síti, kterou jste vybrali.

Nastavení jasu

Přejděte do nabídky nastavení a:

1. Na obrazovce klepněte na „Jas“.

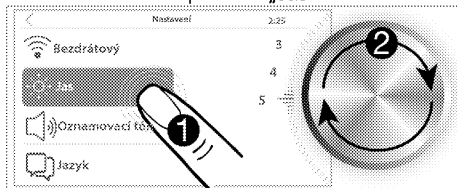

2. Po aktivaci funkce „Jas“ otočte ovládacím knoflíkem trouby doprava / doleva a nastavte úroveň jasu.

» Pokud nastavujete pouze jas, klepnutím na „<“ se vrátíte do horní nabídky. Vaše nastavení bude potvrzeno a bude aktivována další podnabídka. Pokud budete pokračovat v dalším nastavení, klepněte na obrazovce na příslušné nastavení.

Nastavení oznamovacího tónu:

Přejděte do nabídky nastavení a:

1. Na obrazovce klepněte na „Oznamovací tón“.

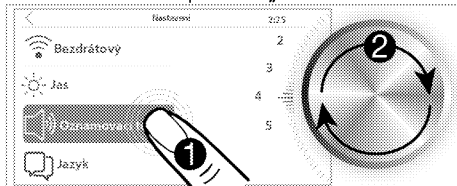

2. Otočením ovládacího knoflíku trouby doprava / doleva nastavte zvuk upozornění, když je aktivován režim „Oznamovací tón“.
- » Pokud nastavujete pouze oznamovací tón, klepnutím na „<“ se vrátíte do horní nabídky. Vaše nastavení bude potvrzeno a bude aktivována další podnabídka. Pokud budete pokračovat v dalším nastavení, klepněte na obrazovce na příslušné nastavení.

Nastavení jazyka

1. Přejděte do nabídky nastavení a zvolte „Jazyk“.
2. Otočte ovládací knoflík doprava / doleva a zvolte požadovaný jazyk.

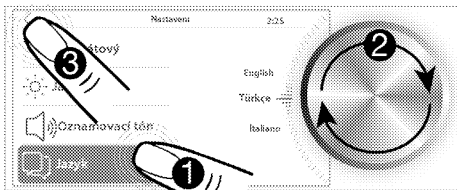

3. Nastavení potvrďte klepnutím na tlačítko "<".
 » Změna jazyka bude vyžadovat restartování systému. Pro tento účel se na obrazovce objeví varovné hlášení s žádostí o restart systému.
4. Potvrďte restartování.
 » Změna jazyka bude potvrzena a systém bude restartován.

Nastavení spořiče obrazovky

Během jiného než pečení procesu trouby můžete vybrat obrázek, který bude použit jako spořič obrazovky. Přejděte do nabídky nastavení a:

1. Na obrazovce klepněte na „**Spořič obrazovky**“.

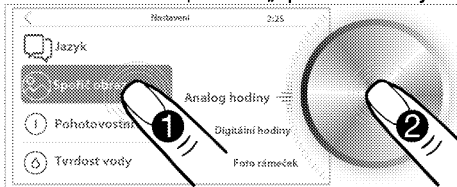

2. Po aktivaci funkce „**Spořič obrazovky**“ se na obrazovce zobrazí možnosti analogových hodin, digitálních hodin a foto rámečku. Otočte ovládací knoflík doprava / doleva a zvolte požadovaný režim spořiče obrazovky.
3. Na obrazovce klepněte na „**Spořič obrazovky**“ nebo jednou stiskněte ovládací knoflík trouby. Otočením ovládacího knoflíku trouby doprava / doleva nastavte čas, kdy má být spořič obrazovky aktivován.

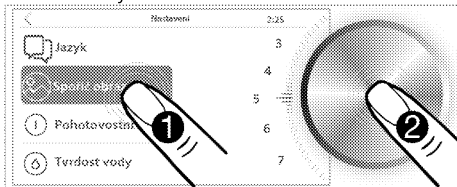

» Pokud nastavujete pouze spořič obrazovky, klepnutím na "<" se vrátíte do horní nabídky. Vaše nastavení bude potvrzeno a bude aktivována další podnabídka. Pokud budete pokračovat v dalším nastavení, klepněte na obrazovce na příslušné nastavení. Kromě procesů pečení se na obrazovce objeví spořič obrazovky, který jste vybrali, pokud se nedotknete obrazovky po dobu, kterou jste nastavili.

Nastavte čas přepnutí do pohotovostního režimu

Můžete nastavit dobu potřebnou k přepnutí trouby do pohotovostního režimu v procesech mimo pečení. Přejděte do nabídky nastavení a:

1. Na obrazovce klepněte na „**Pohotovostní režim**“.

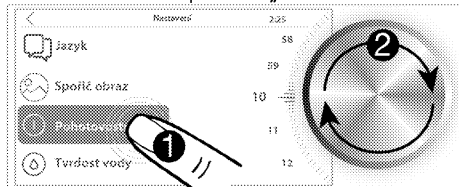

2. Otočením ovládacího knoflíku trouby doprava / doleva nastavte požadovaný čas, když je aktivován „**Pohotovostní režim**“.
3. Na obrazovce klepněte na „**Pohotovostní režim**“ nebo jednou stiskněte ovládací knoflík trouby.

» Pokud nastavujete pouze čas potřebný pro přepnutí do pohotovostního režimu, klepnutím na "<" se vrátíte do horní nabídky. Vaše nastavení bude potvrzeno a bude aktivována další podnabídka. Pokud budete pokračovat v dalším nastavení, klepněte na obrazovce na příslušné nastavení. Mimo procesy pečení se trouba přepne do pohotovostního režimu, pokud se nedotknete obrazovky po dobu, kterou jste nastavili.

Nastavte datum

Chcete-li změnit datum:

1. Přejděte do nabídky nastavení a zvolte „**Datum**“.
2. Otočením ovládacího knoflíku trouby doprava / doleva nastavte aktuální rok, když je aktivováno „**Datum (Rok)**“.

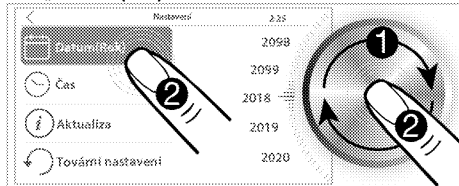

3. Na obrazovce klepněte na „**Datum (Rok)**“ nebo jednou stiskněte ovládací knoflík trouby.
- » Na obrazovce se aktivuje pole „**Datum (Měsíc)**“.
4. Otočením ovládacího knoflíku trouby doprava / doleva nastavte aktuální měsíc, když je aktivováno „**Datum (Měsíc)**“.

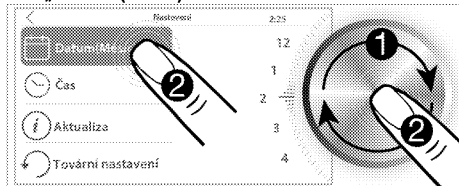

5. Na obrazovce klepněte na „Datum (Měsíc)“ nebo jednou stiskněte ovládací knoflík trouby.
- » Na obrazovce se aktivuje pole „Datum (Den)“.
6. Otočením ovládacího knoflíku trouby doprava / doleva nastavte aktuální den, když je aktivováno „Datum (Den)“.

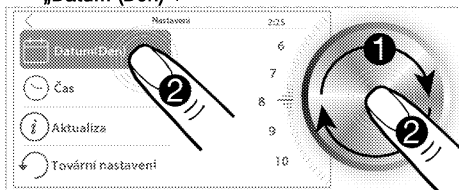

- » Pokud nastavujete pouze datum, klepnutím na „<“ se vrátíte do horní nabídky. Vaše nastavení bude potvrzeno. Pokud budete nastavovat čas, klepněte na „Čas (Hodina)“ nebo jednou stiskněte ovládací knoflík trouby. Na obrazovce bude aktivováno pole „Čas (Hodina)“ a nastavení data bude potvrzeno.

Nastavení času

Po nastavení data:

1. Klepněte na „Čas (Hodina)“.
2. Otočením ovládacího knoflíku trouby doprava / doleva nastavte požadovanou hodinu, když je aktivováno „Čas (Hodina)“.

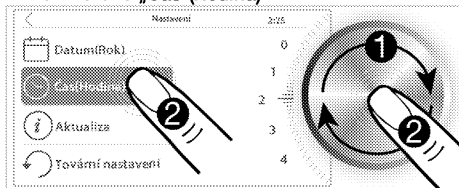

3. Na obrazovce klepněte na „Čas (Hodina)“ nebo jednou stiskněte ovládací knoflík trouby.
- » Bude aktivováno pole „Čas (Minuta)“.
4. Otočením ovládacího knoflíku trouby doprava / doleva nastavte požadovanou minutu, když je aktivováno „Čas (Minuta)“.

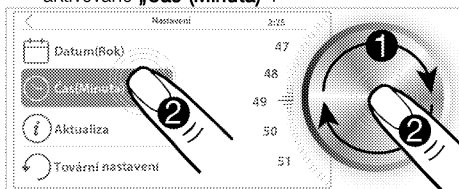

- » Pokud nastavujete pouze čas, klepnutím na „<“ se vrátíte do horní nabídky. Vaše nastavení bude potvrzeno a bude aktivována další podnabídka. Pokud budete pokračovat v dalším nastavení, klepněte na obrazovce na příslušné nastavení.

Proveďte aktualizaci

Vaše trouba musí být připojena k bezdrátové síti, aby se aktualizoval čas vaší trouby. Pokud je k dispozici nějaká aktualizace, zobrazí se na obrazovce zpráva o automatické aktualizaci ihned po zapnutí trouby. Přejděte do nabídky nastavení a:

1. Na obrazovce klepněte na „Aktualizovat“.

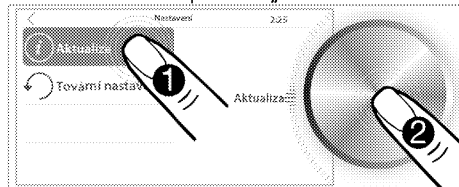

2. Po aktivaci „Aktualizovat“ se na obrazovce objeví „Nyní aktualizovat“. Pro spuštění aktualizace stiskněte jednou ovládací knoflík trouby.

Obnovit tovární nastavení

Troubu můžete obnovit do továrního nastavení a všechna nastavení provedená v troubě vrátit do stavu, v jakém byla, když byla trouba vyrobená. Přejděte do nabídky nastavení a:

1. Na obrazovce klepněte na „Obnovit nastavení“.

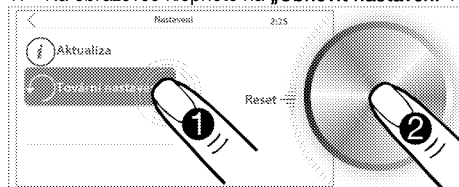

2. Na obrazovce se objeví Obnovit, když je aktivováno „Obnovit nastavení“. Jedním stisknutím ovládacího knoflíku trouby obnovíte tovární nastavení.

Využití aplikace HomeWhiz

Postupujte podle níže uvedených kroků pro ovládání a monitorování trouby pomocí tabletu / telefonu. Tablet / telefon musíte připojit k domácí síti a stáhnout si aplikaci HomeWhiz do tabletu nebo telefonu z obchodu s aplikacemi vašeho inteligentního zařízení (Vyhledejte „HomeWhiz“ zadáním a stažením aplikace, která se objeví na obrazovce). Trouba i tablet / telefon musí být připojeny ke stejné síti, aby bylo možné troubu ovládat pomocí tabletu / telefonu.

1. Přejděte do nabídky Nastavení a na obrazovce klepněte na „Bezdrátové připojení“.

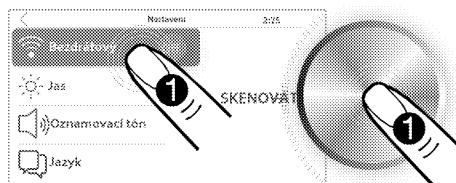

i Aplikace HomeWhiz na vašem tabletu / telefonu vás provede nastavením připojení a použitím aplikace.

2. Je-li aktivována funkce „Bezdrátové připojení“, nastavte ovládací knoflík trouby do polohy **SKENOVAŤ** a jednou jej stiskněte.
3. Otočením ovládacího knoflíku trouby doprava / doleva vyberte síť, přes kterou je váš tablet / telefon připojen k Internetu, a pak ovládací knoflík trouby jednou stiskněte.

i Pokud dojde k výpadku proudu a vaše připojení k síti je přerušeno, když je zapnuto připojení HomeWhiz vašeho výrobku, HomeWhiz se automaticky přepne do polohy vypnuto.

Nabídka oblíbené

Pokud jste dříve na konci pečení v troubě uložili nastavení pečení, můžete k těmto nastavením přistupovat z nabídky oblíbených položek. Oblíbené položky v této sekci budou uloženy s názvy, pod kterými jste je uložili. Oblíbené v tomto poli můžete použít k tomu, aby se peko stejným způsobem.

Nabídka Historie

V této nabídce můžete přistupovat k nastavením pečení, která jste v troubě provedli dříve. Můžete najít a přidat do oblíbených nastavení, která jste zapomněli přidat do oblíbených.

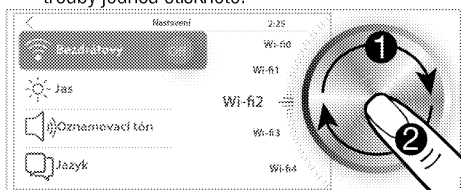

4. Zadejte heslo sítě, kterou jste vybrali, na obrazovce s heslem, která se objeví, a jednou klepněte na „ULOŽIT“. Váš produkt se připojí k síti, kterou jste vybrali.
5. Spusťte aplikaci, kterou jste stáhli do svého tabletu / telefonu.
6. Váš produkt můžete zaregistrovat zadáním své e-mailové adresy prostřednictvím aplikace HomeWhiz. (Na vaši e-mailovou adresu bude odeslána informační zpráva.)
7. Přidaný produkt se zobrazí na domovské obrazovce aplikace. Chcete-li produkt ovládat dálkově, na ovládacím panelu produktu klepněte na .

Tabulka časů vaření

























i Časy v této tabulce jsou míněny jako průvodce. Časy se mohou lišit v závislosti na teplotě potravin, tloušťce, typu a vašich vlastních preferencích vaření.

i 1. police v troubě je **spodní** police.

» Produkt můžete ovládat pomocí tabletu / telefonu.

Pečení a rožnění

Nádoba	Počet zásobníků	Potřebné příslušenství	Provozní režim	Poloha přihrádky	Teplota (°C)	Čas pečení (cca min.)
Koláče na plechu	Jeden zásobník	Standardní plech*		3	180	25 ... 30
Koláč ve formě	Jeden zásobník	Forma na koláč na drátěné polici**		2	180	40 ... 50
Malé koláče	Jeden zásobník	Standardní plech*		3	160	25 ... 35
	Jeden zásobník	Standardní plech*		3	150	30 ... 40
	2 zásobníky	1-Plech na cukroví* 3-Standardní plech*		1 – 3	150	35 ... 50
	3 zásobníky	1-Standardní plech* 3-Plech na cukroví* 5-Hluboký plech*		1 – 3 – 5	150	35 ... 50
Koláč	Jeden zásobník	Kulatá dortová forma o průměru 26 cm na drátěné polici**		3	160	25 ... 35
	Jeden zásobník	Kulatá dortová forma o průměru 26 cm na		2	150	30 ... 40

		drátěné polici**				
	2 zásobníky	1-Kulatá dortová forma o průměru 26 cm na drátěné polici** 4-Kulatá dortová forma o průměru 26 cm na plechu na cukroví**		1 – 4	150	35 ... 45
Sušenky	Jeden zásobník	Plech na cukroví*		3	180	25 ... 30
	2 zásobníky	1-Plech na cukroví* 3-Standardní plech*		1 – 3	180	30 ... 40
	3 zásobníky	1-Plech na cukroví* 3-Standardní plech* 5-Hluboký plech*		1 – 3 – 5	180	35 ... 45
Pečivo	Jeden zásobník	Standardní plech*		2	200	30 ... 40
	2 zásobníky	1-Plech na cukroví* 5-Standardní plech*		1 – 5	200	45 ... 55
	3 zásobníky	1-Plech na cukroví* 3-Standardní plech* 5-Hluboký plech*		1 – 3 – 5	200	55 ... 65
Hutné pečivo	Jeden zásobník	Standardní plech*		2	200	25 ... 35
	2 zásobníky	1-Plech na cukroví* 3-Standardní plech*		1 – 3	200	35 ... 45
	3 zásobníky	1-Plech na cukroví* 3-Standardní plech* 5-Hluboký plech*		1 – 3 – 5	190	45 ... 55
Kvasnice	Jeden zásobník	Standardní plech*		2	200	35 ... 45
Lasagne	Jeden zásobník	Skleněná / kovová obdélníková forma na drátěné polici**		2 – 3	200	30 ... 40
Pizza	Jeden zásobník	Standardní plech*		2	200 ... 220	15 ... 20
	Jeden zásobník	Standardní plech*		3	200	10 ... 15
Pizza***	Jeden zásobník	Kámen na pizzu*		1 – 2	310	4 ... 7
	Jeden zásobník	Kámen na pizzu*		3	310	4 ... 7
Hovězí steak (celý) / Rožněný	Jeden zásobník	Standardní plech*		3	25 min. 250/max, potom 180 ... 190	100 ... 120
Jehněčí kýta (v hrnci)	Jeden zásobník	Standardní plech*		3	25 min. 250/max, potom 190	70 ... 90
	Jeden zásobník	Standardní plech*		3	25 min. 250/max, potom 190	60 ... 80
Rožněné kuře (1,8 – 2 kg)	Jeden zásobník	Standardní plech*		2	15 min. 250/max, potom 180 ... 190	60 ... 80
	Jeden zásobník	Standardní plech*		2	15 min. 250/max, potom 180 ... 190	60 ... 80
Turquie (5,5 kg)	Jeden zásobník	Standardní plech*		1	25 min. 250/max, potom 180 ... 190	150 ... 210
	Jeden zásobník	Standardní plech*		1	25 min. 250/max, potom 180 ... 190	150 ... 210
Ryba	Jeden zásobník	Standardní plech*		3	200	20 ... 30
	Jeden zásobník	Standardní plech*		3	200	20 ... 30
<p>Doporučujeme provádět předehřívání u všech potravin. * Příslušenství se nemusí dodávat spolu se spotřebičem. ** Příslušenství se nedodává spolu se spotřebičem. Jsou to komerčně dostupné výrobky. *** (310 °C) V případě použití kamene nebo lopatky na pizzu</p>						

Tabulka pro přípravu kontrolních jídel

Jídla v této tabulce jsou připravena v souladu s normou EN 60350-1, čímž se zkoušky produktu pro kontrolní instituce zjednodušují

Nádoba	Počet zásobníků	Potřebné příslušenství	Provozní režim	Poloha přihrádky	Teplota (°C)	Čas pečení (cca min.)
Sušenka	Jeden zásobník	Standardní plech*		3	140	20 ... 30
	Jeden zásobník	Standardní plech*		3	140	20 ... 30
	2 zásobníky	1-Standardní plech* 3-Plech na cukroví*		1 – 3	140	20 ... 30
	3 zásobníky	1-Standardní plech* 3-Plech na cukroví* 5-Hluboký plech*		1 – 3 – 5	140	25 ... 35
Malé koláče	Jeden zásobník	Standardní plech*		3	160	25 ... 35
	Jeden zásobník	Standardní plech*		3	150	30 ... 40
	2 zásobníky	1-Plech na cukroví* 3-Standardní plech*		1 – 3	150	35 ... 50
	3 zásobníky	1-Standardní plech* 3-Plech na cukroví* 5-Hluboký plech*		1 – 3 – 5	150	35 ... 50
Koláč	Jeden zásobník	Kulatá dortová forma o průměru 26 cm na drátěné polici**		3	160	25 ... 35
	Jeden zásobník	Kulatá dortová forma o průměru 26 cm na drátěné polici**		2	150	30 ... 40
	2 zásobníky	1-Kulatá dortová forma o průměru 26 cm na drátěné polici** 4-Kulatá dortová forma o průměru 26 cm na plechu na cukroví**		1 – 4	150	35 ... 45
Jablečný koláč	Jeden zásobník	Kulatá černá kovová forma o průměru 20 cm na drátěné polici**		2	180	50 ... 60
	Jeden zásobník	Kulatá černá kovová forma o průměru 20 cm na drátěné polici**		2	170	50 ... 60
	2 zásobníky	1-Kulatá černá kovová forma o průměru 20 cm na drátěné polici** 4-Kulatá černá kovová forma o průměru 20 cm na plechu na cukroví**		1 – 4	170	50 ... 60

Doporučujeme provádět předehřívání u všech potravin.

* Příslušenství se nemusí dodávat spolu se spotřebičem.

** Příslušenství se nedodává spolu se spotřebičem. Jsou to komerčně dostupné výrobky.

úsporný ohřev s ventilátorem



Po zahájení pečení v režimu úsporný ohřev s ventilátorem neměřte pečící teplotu.



Neotevírejte dvířka během pečení v režimu úsporný ohřev s ventilátorem. Když dveře nejsou otevřené, vnitřní teplota bude kvůli úspoře energie nastavena a může se lišit od teploty zobrazené na displeji.

Nádoba	Počet zásobníků	Potřebné příslušenství	Poloha přihrádky	Teplota (°C)	Čas pečení (cca min.)
Malé koláče	Jeden zásobník	Standardní plech*	3	160	25 ... 35
Sušenky	Jeden zásobník	Standardní plech*	3	180	25 ... 35
Pečivo	Jeden zásobník	Standardní plech*	3	200	45 ... 55
Hutné pečivo	Jeden zásobník	Standardní plech*	3	200	35 ... 45

* Příslušenství se nemusí dodávat spolu se spotřebičem.

Tabulka časů pečení pro grilování

Grilování s elektrickým grilem

Potraviny	Potřebné příslušenství	Poloha přihrádky	Doporučená teplota (°C)**	Čas grilování (přibl.)
Ryba	Drátěná police	4..5	250	20..25 min. #
Krájené kuře	Drátěná police	4..5	250	25..35 min.
Kousky jehněčího	Drátěná police	4..5	250	20..25 min.
Roastbeef	Drátěná police	4..5	250	25..30 min. #
Kousky telecího	Drátěná police	4..5	250	25..30 min. #
Toastový chléb *	Drátěná police	4	250	1..3 min.

podle tloušťky

*Troubu předehřívajte po dobu 5 minut.

**Pokud teplotu grilu vašeho výrobku nelze nastavit, bude gril fungovat při doporučené teplotě.

Jídla v této tabulce jsou připravena v souladu s normou EN 60350-1, čímž se zkoušky produktu pro kontrolní instituce zjednodušují

Potraviny	Potřebné příslušenství	Poloha přihrádky	Teplota (°C)	Čas pečení (cca min.)
Toustový chléb	Drátěná police	4	250	1..3 min.
Masové kuličky (hovézí) - 12 kousky	Drátěná police	4	250	25..35 min.

Obrátte jídlo po 2/3 celkové doby pečení.

Doporučuje se 5 min ohřev všech potravin ke grilování.

6 Údržba a péče

Obecné informace

Životnost výrobku se prodlouží a případné problémy se omezí, pokud je výrobek pravidelně čistěn.



NEBEZPEČÍ:

Odpojte zařízení od napájení, než začnete s údržbou a čistěním.

Hrozí riziko zásahu elektrickým proudem!



NEBEZPEČÍ:

Před čistěním nechte přístroj vychladnout. Horké povrchy mohou způsobovat popáleniny!

- Výrobek po každém použití pečlivě vyčistěte. Takto snadněji odstraníte nečistoty z pečení, které se takto nebudou při příštím použití přístroje dále připalovat.
- Pro čištění přístroje nejsou potřeba žádná zvláštní čisticidla. Výrobek omyjte vodou s mycím přípravkem a hadříkem nebo houbou a osušte ji suchým hadrem.
- Vždy zkontrolujte, zda byla jakákoli zbylá kapalina po čistění pečlivě očištěna a a případná vylitá kapalina vysušena.
- K čištění nerezových ploch a rukojeti nepoužívejte čisticidla obsahující kyselinu nebo chlorid. K očištění těchto částí použijte měkký hadřík s tekutým rozpouštědlem (ne brusným) a dávejte pozor, abyste čistili jedním směrem.



Povrch se může poškodit vlivem některých saponátů nebo čisticích materiálů.

Nepoužívejte agresivní saponáty, čisticí prášek/mléko ani ostré předměty při čistění.



Na čištění spotřebiče nepoužívejte parní čistěče, mohlo by dojít k zásahu elektrickým proudem.

Čistění doplňků potažené ochrannou vrstvou.

- K čistění doplňků potažené ochrannou vrstvou nepoužívejte abrazivní čisticí prostředky. Raději použijte krémové čisticí prostředky a měkký hadřík nebo houbičku.
- Po těžkých podmínkách pečení (jako jsou funkce grilování, gril+větrák), namočte příslušenství potažené ochrannou vrstvou do vlažné vody na 10 minut. Poté je utřete jemným hadříkem nebo houbičkou.

Čistění ovládacího panelu

Vyčistěte ovládací panel a tlačítka vlhkým hadříkem a očiřete je do sucha.



Pokud je Váš výrobek vybaven tlačítky/knoflíky, při čistění ovládacího panelu ovládací knoflíky nesundávejte.

Ovládací panel by se mohl poškodit.

Čistění trouby

Čistění boční stěny (Liší se podle modelu výrobku.)

(Tato funkce je volitelná. Nemusí být součástí vašeho výrobku.)

1. Sejměte přední stranu boční police tak, že ji zatáhnete v opačném směru od boční stěny.
2. Vyjměte boční polici zcela tím, že ji přitáhnete k sobě.

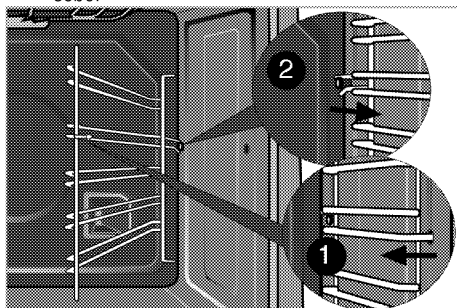

Katalytické stěny

(Tato funkce je volitelná. Nemusí být součástí vašeho výrobku.)

Vnitřní boční stěny (A) a/nebo zadní stěna (B) vašeho výrobku mohou být potaženy katalytickým smaltem. Katalytické stěny mají světle matovanou barvu a porézní povrch. Katalytické stěny trouby se nesmějí čistit. Díky tomu, že mají perforovanou strukturu, katalytické povrchy absorbují tuk, a když je takový povrch tukem zaplněn, začíná se lesknout. V takovém případě se doporučuje tyto součásti vyměnit.

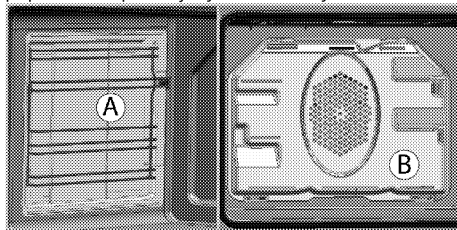

Čistý strop trouby

(Tato funkce je volitelná. Nemusí být součástí vašeho výrobku.)

Grilovací prvek lze vyjmout pro vyčištění stropu trouby.

1. Pojistné šrouby grilovacího prvku povolujte šroubovákem nebo mincí.

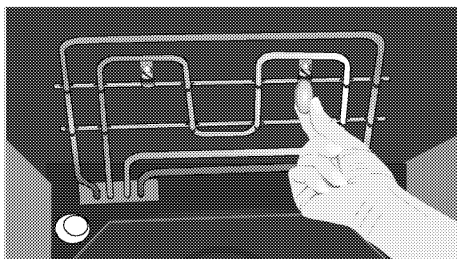

Grilovací prvek se spustí dolů. Zůstanete upevněn na stropě trouby.

2. Strop trouby vyčistěte vlhkým hadříkem.

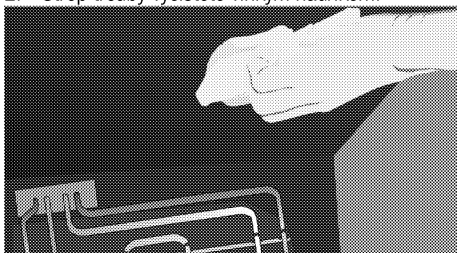

3. Pak znovu grilovací prvek zvedněte nahoru a utáhněte pojistné šrouby šroubovákem či mincí.

Čištění dvířek trouby

Chcete-li vyčistit dvířka trouby, použijte teplou vodu se saponátem, měkký hadřík nebo houbičku a vyčistěte výrobek, pak jej otřete suchým hadříkem.



K čištění dvířek trouby nepoužívejte žádná hrubá brusná čistidla ani drátěnky. Mohou poškrábat povrch a poškodit sklo.

Odstranění dvířka trouby.

1. Otevřete přední dvířka (1).
2. Otevřete svorky v krytu pantu (2) na pravé a levé straně předních dveří tím, že zatlačíte dle znázornění na obrázku.

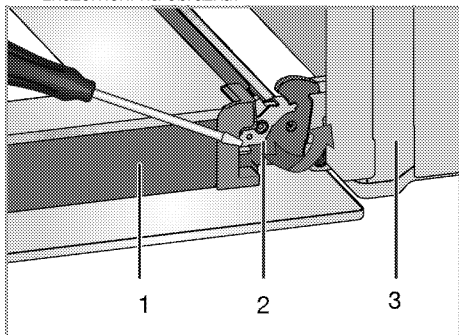

- 1 Dveře
- 2 Zámek závěsu(uzavřená poloha)

- 3 trouba
- 4 Zámek závěsu(otevřená pozice)

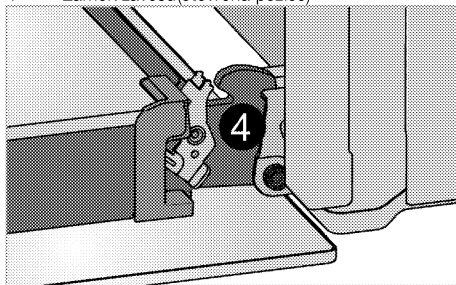

3. Posuňte přední dveře na půl cesty.

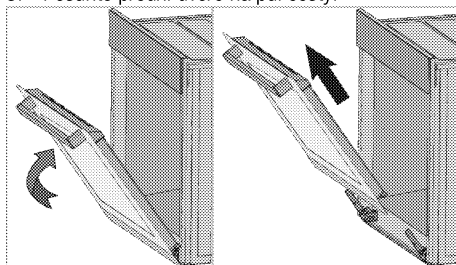

4. Demontujte přední dvířka tak, že je zatlačíte nahoru, pokud je chcete uvolnit z pravého a levého závěsu.



Při instalaci dvířek postupujte podle stejných kroků jako při jejich odstranění, jen v obráceném pořadí. Nezapomeňte zavřít svorky u krytu závěsu při opětovné montáži dveří.

Odstranění vnitřního skla dvířek

(Tato funkce je volitelná. Nemusí být součástí vašeho výrobku.)

Vnitřní tabuli skla dvířek trouby lze demontovat z důvodu vyčištění.

1. Otevřete dvířka trouby.

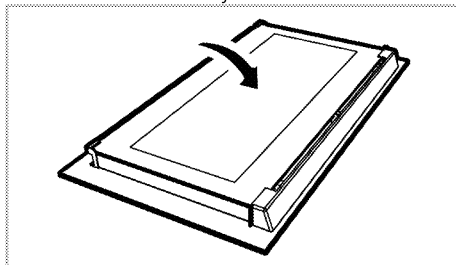

2. Přitáhněte k sobě a sejměte plastovou část na horní části předních dvířek.

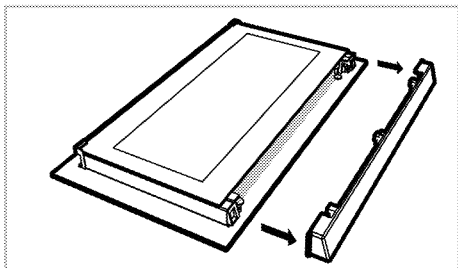

3. Podle obrázku zvedněte vnitřní skleněnou tabuli (1) ve směru **A** a vytáhněte ji ve směru **B**.

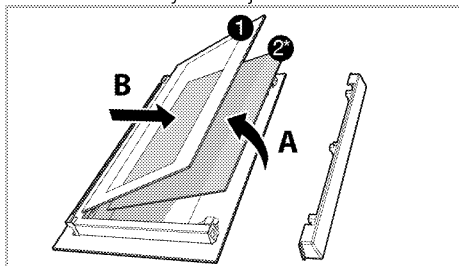

- 1 Vnitřní skleněná tabule
- 2* Vnitřní skleněná tabule (Nemusí být součástí vašeho výrobku.)
4. Je-li váš výrobek vybavený vnitřním skleněným panelem (2); tento postup zopakujte při demontáži vnitřní skleněné tabule (2).
5. Prvním krokem při montáži dvířek je nainstalování vnitřní skleněné tabule (2). Aby zůstal ve skoseném rohu plastového otvoru. (Je-li váš výrobek vybavený vnitřním skleněným panelem). Vnitřní skleněnou tabuli (2) je nutno instalovat do plastového otvoru u nejnvnitřnější skleněné tabule (1).
6. Při instalaci vnitřní skleněné tabule (1), zkontrolujte, zda potištěná strana tabule směřuje k nejnvnitřnější skleněné tabuli. Je nutné usadit dolní rohy všech vnitřních skleněných tabulí (1) do dolních plastových otvorů.
7. Zatláčte plastovou část k rámu, dokud nezacvakne.

Výměna vnitřní žárovky

NEBEZPEČÍ:
 Před výměnou žárovky trouby zkontrolujte, zda je výrobek odpojen a vychladl, aby nedošlo k úrazu elektrickým proudem.
 Horké povrchy mohou způsobovat popáleniny!

i V této troubě se používá žárovka s výkonem menším než 40 W, výškou menší než 60 mm, průměrem menším než 30 mm nebo halogenovou žárovkou s objímkou typu G9, výkonem menším než 60 W. Žárovky jsou vhodné pro provoz při teplotách nad 300 ° C. Lamps do trouby lze získat od autorizovaných servisních zástupců nebo techniků s licencí.

i Poloha žárovky se může lišit oproti obrázku.

i Žárovka použitá v tomto spotřebiči není vhodná k osvětlení místnosti. Zamýšleným účelem této žárovky je pomoci uživateli vidět na potraviny.

i Žárovky použité v tomto spotřebiči musí vydržet extrémní fyzické podmínky, např. teploty nad 50 °C.

Pokud je vaše trouba vybavena čtvercovou žárovkou:

1. Odpojte výrobek na napájení.
2. Sejměte drátěné police podle popisu. Viz *Čištění trouby, strana 32*.

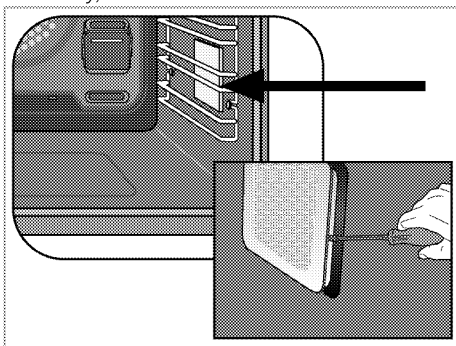

3. Sejměte ochranný skleněný kryt pomocí šroubováku.
4. Jestliže je vaše světlo v troubě typu (A), který je vyobrazen níže, vyjměte světlo otočením (viz obrázek) a vyměňte ho. Jestliže je světlo typu (B), zatahněte a vyjměte světlo (viz obrázek) a vyměňte ho.

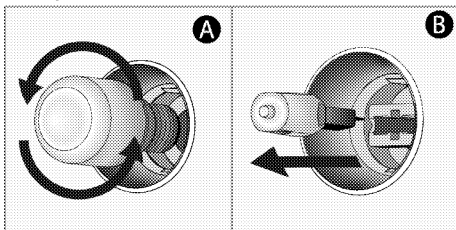

5. Nainstalujte skleněný kryt a pak drátěné přihrádky.

7 Odstraňování potíží

Z trouby za provozu vychází pára.

- Je normální, že při provozu uniká pára. >>> *Nejde o závadu.*

Při zahřívání a ochlazování výrobek vydává kovový zvuk.

- Když se zahřejí kovové součástky, mohou se rozpínat a způsobovat hluk. >>> *Nejde o závadu.*

Výrobek nehřeje.

- Hlavní pojistka je vadná nebo uvolněná. >>> *Zkontrolujte pojistky v pojistkové skříni. Pokud je to nutné, vyměňte je nebo znovu aktivujte.*
- Výrobek není zapojen do (uzemněné) zásuvky. >>> *Zkontrolujte zapojení zástrčky.*

Světlo trouby nefunguje.

- Je vadná žárovka v troubě. >>> *Vyměňte žárovku v troubě.*
- Elektrina je odpojená. >>> *Zkontrolujte, zda je připojená elektrina. Zkontrolujte pojistky v pojistkové skříni. Pokud je to nutné, vyměňte je nebo znovu aktivujte.*

Trouba nehřeje.

- Možná není nastavena na určitou funkci pečení nebo teplotu. >>> *Nastavte troubu na určitou funkci pečení nebo teplotu.*
- Elektrina je odpojená. >>> *Zkontrolujte, zda je připojená elektrina. Zkontrolujte pojistky v pojistkové skříni. Pokud je to nutné, vyměňte je nebo znovu aktivujte.*



Pokud nemůžete odstranit poruchu ani poté, co jste postupovali podle pokynů obsažených v této části, obraťte se na autorizovaného servisního pracovníka nebo prodejce, u něhož jste výrobek zakoupili. Nikdy se nepokoušejte opravovat vadný výrobek sami.



ZÁKAZNICKÉ CENTRUM BEKO

BEKO SPÓLKA AKCYJNA, organizační složka, Bucharova 1423/6, 158 00 Praha 5 – Stodůlky

7 dní v týdnu od 8:00 do 18:00

poradí nebo pomůže vyřešit záruční, případně pozáruční opravy výrobků Beko

tel. kontakt	222 525 222
tel. kontakt	800 350 333
e-mail	zakaznickecentrum@bekosa.cz
online objednávka opravy spotřebiče	www.bekocr.cz
5 let záruky - podmínky a registrace	www.bekocr.cz

ZÁRUČNÍ PODMÍNKY ČR

- a) Platný a čitelný prodejní doklad, který obsahuje datum prodeje, model spotřebiče a označení prodejce, opravňuje uživatele využít záruku na výrobek v souladu s ustanoveními Občanského zákoníku, v platném znění.
- b) Není-li stanoveno jinak, je záruční doba na výrobek 24 měsíců. Začíná plynout ode dne převzetí věci kupujícím vyjma případu, kdy je nutné uvedení do provozu oprávněnou firmou. V tom případě začne záruční doba plynout ode dne uvedení výrobku do provozu.
- Výrobky vyžadující odborné zapojení: plynové a kombinované sporáky a varné desky, dále všechny spotřebiče, které nejsou vybaveny přírodním elektrickým kabelem zakončeným vidlicí. Zapojení spotřebiče je službou hrazenou zákazníkem. Potvrzení je nutné uschovat. Dovozece nezodpovídá za poškození či škody vzniklé chybnou instalací nebo chybným zapojením výrobku.
- c) Záruka vyplývající z těchto záručních podmínek může být uplatněna pouze na území České republiky a týká se pouze a výhradně spotřebičů dovezených do ČR prostřednictvím naší společnosti, BEKO SPÓLKA AKCYJNA, organizační složka, Bucharova 1423/6, 158 00 Praha 5 – Stodůlky, která je oficiálním zastoupením značky Beko pro Českou republiku.
- d) Záruka je poskytována kupujícím (konečnému spotřebiteli) v souladu se zákonem č. 634/1992 Sb., o ochraně spotřebitele v platném znění, na výrobek sloužící běžnému používání v domácnosti. Výrobek není určen k průmyslovému použití a poskytování služeb. Spotřebiče, které nejsou používány v domácnosti, nejsou předmětem záruky (hotelová, školská a restaurační zařízení, úklidové firmy atd.)
- e) Práva ze zodpovědnosti za vady výrobku se uplatňují u prodávajícího. Záruční oprava se vztahuje výhradně na závady, které vzniknou v době platnosti záruční lhůty a to výrobní vadou. Takto vzniklé závady je oprávněn odstranit pouze autorizovaný servis.
- O odstranění vad výrobku v záruční lhůtě je kupující oprávněn požádat prodejce nebo **Zákaznické centrum Beko** na telefonním čísle: 222 525 222, 800 350 333 nebo online na <https://www.bekocr.cz/objednavka-opravy-spotrebice>
- f) Zákazník musí pro objednání opravy nahlásit datum zakoupení, model spotřebiče, výrobní a produktové číslo, které se nachází na výrobním štítku každého spotřebiče. Bez nahlášení těchto údajů nebude moci být požadavek zákazníka na bezplatnou opravu vyřešen. Zákazník je také dále povinen poskytnout autorizovanému servisu součinnost potřebnou k ověření existence případně odstranění reklamované vady.

- g) Při návštěvě servisního technika kupující prokáže existenci záruky předložením čitelného prodejního dokladu nebo certifikátu 5 let záruky Beko. Po provedení záruční opravy jsou autorizovaná servisní střediska nebo prodávající povinni vydat kupujícím čitelnou kopii opravného listu nebo doklad o uplatnění práva záruky a době trvání opravy. Po dobu záruky je kupující povinen uschovávat veškeré doklady související s koupí a servisem výrobku.

Opravní list slouží k prokázání práv kupujících, proto je ve vlastním zájmu kupujících si zkontrolovat před podpisem veškeré údaje. Záruční lhůta se v případech, kdy závada znemožnila používání výrobku, prodlužuje o dobu, kdy kupující uplatnil nárok na záruční opravu u autorizovaného střediska až do dne převzetí opraveného výrobku.

- h) Výrobek musí být instalován a provozován podle návodu k obsluze a platných norem. Funkce chladniček, mrazniček a jejich kombinací je zaručena při okolní teplotě od +10°C do +32°C.

- i) Touto zárukou nejsou dotčena práva kupujících, která se ke koupi věci váží podle zvláštních právních předpisů.

- j) Společnost BEKO SPÓLKA AKCYJNA, organizační složka, Bucharova 1423/6, 158 00 Praha 5 – Stodůlky nabízí spotřebitelům na vybrané modely prodlouženou záruku vcelkové délce trvání 5 let. Předmětem této nadstandardní záruky je bezplatné odstraňování výrobních vad po dobu následujících 36 měsíců od skončení zákonné dvouleté záruční lhůty. Podmínkou získání certifikátu prodloužené záruky je splnění veškerých podmínek uvedených na www.bekocv.cz

O odstranění vad výrobku v prodloužené záruční lhůtě je kupující oprávněn požádat Zákaznické centrum Beko na telefonním čísle: 222 525 222, 800 350 333 nebo online na <https://www.bekocv.cz/pbjednavka-opravy-spotrebice>

Při opravě v rámci prodloužené záruky je uživatel povinen autorizovanému servisu předložit platný certifikát prodloužené záruky a prodejní doklad.

- k) V době trvání prodloužené záruky bude oprávněná reklamace řešena opravou nebo dodáním náhradního dílu. V případě neodstranitelné vady zajistí dovozce přímo u zákazníka výměnu výrobku za nový. Nárok na výměnu uplatňuje zákazník po zaslání všech potřebných dokladů (platný certifikát, doklad o zakoupení, vyjádření servisního technika) na e-mail reklamace@bekocv.cz nebo poštou na adresu BEKO SPÓLKA AKCYJNA, organizační složka, Bucharova 1423/6, 158 00 Praha 5 – Stodůlky. Spotřebitel nemá právo v průběhu prodloužené záruky na vrácení kupní částky. Uplatnění práva na bezplatné odstraňování výrobních vad podléhá zde uvedeným všeobecným záručním podmínkám.

Právo na uplatnění záruky zaniká pokud:

- Není výrobek používán v souladu s návodem;
- Došlo k mechanickému poškození výrobku cizím zaviněním, při nesprávné údržbě nebo jiným zanedbáním péče o výrobek;
- Byl na výrobku proveden neodborný zásah neoprávněnou osobou;
- Plynové spotřebiče nebo spotřebiče s napájením 400V nebyly uvedeny do provozu odbornou firmou;
- Došlo k mechanickému poškození při přepravě;
- Je vada způsobená vnějšími podmínkami, jako jsou např. poruchy v elektrické síti nebo vadná bytová instalace, nevhodnými provozními podmínkami, poškození živlem;
- Je výrobek vadný z důvodu použití neoriginálního příslušenství a náhradních dílů;
- Kuchyňská linka, do které je výrobek zabudovaný, nespĺňuje potřebné technické parametry;
- Záruka se dále nevztahuje na preventivní údržbu popsanou v návodu k obsluze, popřípadě závady způsobené nevhodnou manipulací, na opotřebení vzniklé běžným používáním, na mechanické poškození skleněných a plastových komponentů;
- Záruka se nevztahuje na návštěvu technika za účelem poradenství, preventivní kontrolu stavu spotřebiče, výměnu náhradního dílu, který nevyžaduje odborný zásah, záměna směru otevírání dveří chladniček a sušiček.

