



## **Skalbyklė-Džiovyklė**

Vartotojo vadovas

## **Veļas mašina-Žāvētājs**

Lietošanas rokasgrāmata

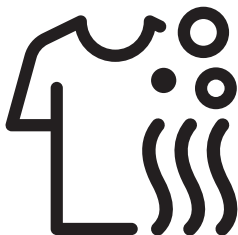

HTE 7616 X0



**LT / LO**

Dokumentu Nr : 2820529039\_LT/ 21-08-20.(1:56)

## Pirmiausia perskaitykite šią naudojimo instrukciją!

Gerb. Pirkėjau,

Dėkojame, kad pasirinkote „Beko“ gaminį. Tikimės, kad būsite patenkinti šiuo gaminiu, kuris buvo pagamintas naudojant šiuolaikinę aukštos kokybės technologiją. Todėl, prieš pradėdami naudoti šį gaminį, mes rekomenduojame Jums perskaityti šią instrukciją bei visus su ja pateiktus dokumentus, ir išsaugoti, kad galėtumėte pasinaudoti ateityje. Jeigu atiduotumėte šį gaminį kam nors kitam, kartu atiduokite ir šią naudojimo instrukciją. Vadovaukitės visais įspėjimais ir informacija, pateiktai šioje naudojimo instrukcijoje. Šioje naudojimo instrukcijoje naudojami šie simboliai:



### PAVOJINGA!

- Įspėjimas dėl elektros smūgio.



### PAVOJINGA!

- Įspėjimas, kad gaminyje yra sunkus



### PAVOJINGA!

- Įspėjimas dėl gaisro pavojaus.



### DĖMESIO!

- Įspėjimai apie gyvybei ir (arba) turtui pavojų keliančias situacijas ir sąlygas.



### ATSARGIAI!

- Atsargumo priemonės, kurių reikia laikytis.



## INFORMACIJA

- Svarbi informacija arba naudingi patarimai, kaip naudoti gaminį.



- Perskaitykite naudojimo instrukcijas.



- Šio gaminio pakavimo medžiagos pagamintos iš pakartotinai panaudojamų medžiagų, atsižvelgiant į mūsų nacionalinius aplinkosaugos reglamentus.
- Neišmeskite pakavimo medžiagų kartu su kitomis buitinėmis atliekomis arba kitomis šiukšlėmis. Išmeskite pakavimo medžiagas į tam skirtą vietos atliekų surinkimo punktą.



- „Allergy UK“ – tai „British Allergy Association“ firmos ženklas. Jie patvirtina gaminių tinkamumą, pažymėdami „Patvirtinimo antspaudu“. Jei gaminyje pažymėtas šiuo logotipu, moksliniais tyrimais patvirtinta, jog gaminyje sumažinti / pašalinti alergenai iš alergiškių ir astma sergančių žmonių aplinkos arba ženkliai mažinti alergenų / cheminių medžiagų kiekį.



Šis gaminyje pagamintas naudojant naujausią technologiją, aplinkai nekenksmingomis sąlygomis.

# 1 Svarbūs nurodymai dėl saugos ir aplinkosaugos

Šiame skyriuje pateikta saugos informacija, kuri padės apsaugoti nuo susižeidimo arba materialinės žalos. Jeigu nesivadovausite šiais nurodymais, nustos galioti visos garantijos.

## 1.1 Bendri saugos reikalavimai



### ATSARGIAI!

- Šį gaminį galima naudoti vaikams nuo 8 metų amžiaus ir asmenims, turintiems psichinių, jutiminių arba protinių negalių arba patirties bei žinių trūkumo, jeigu jie yra prižiūrimi arba instruktuojami, kaip saugiai naudoti šį gaminį, ir supranta susijusius pavojus. Neleiskite vaikams žaisti su šiuo gaminiu. Vaikai neturėtų šio gaminio valyti ir atlikti techninės priežiūros darbų, nebent jie būtų prižiūrimi. Mažesnių nei 3 metų vaikų negalima prileisti prie gaminio, jeigu jie nėra nuolat prižiūrimi.



### ISPĖJIMAS!

- Niekada nestatykite gaminio ant kilimu išklotų grindų. Kitaip oras po gaminiu nepakankamai cirkuliuoja, todėl elektrinės dalys gali perkaisti. Tai gali sukelti gaminio gedimą.



### INFORMACIJA

- Įrengimo ir remonto darbus visada privalo atlikti įgaliotieji specialistai. Gamintojas nėra atsakingas už žalą, kilusią dėl darbų, kuriuos atliko neįgaliotieji asmenys.

## 1.1.1 Elektros sauga



### PAVOJUS!

- Jei gaminys turi defektų, jo negalima naudoti, kol jo nepataisys įgaliotojo techninio aptarnavimo centro atstovas. Kyla elektros šoko pavojus!
- Niekada neplaukite gaminio ant jo arba į jį pildami vandenį! Kyla elektros šoko pavojus!



### ATSARGIAI!

- Jei maitinimo kabelis pažeistas, kad išvengtumėte galimo pavojaus, jį turi pakeisti gamintojas, įgaliotojo aptarnavimo centro atstovas arba kitas kvalifikuotas asmuo (pageidautina elektrikas) ar importuotojo paskirtas meistras.



### ISPĖJIMAS!

- Jeigu gaminio nenaudojate, atjunkite jį nuo elektros tinklo.
- Niekada nelieskite elektros kištuko šlapiomis rankomis! Išjungdami niekuomet netraukite už elektros laido, ištraukite laikydami už kištuko.
- Atliekant montavimo, techninės priežiūros ir remonto darbus, gaminys turi būti atjungtas nuo maitinimo tinklo.
- Draudžiama pajungti naudojant laidų ilgintuvus arba daugiaviečius lizdus.



## INFORMACIJA

- Gaminys sukurtas taip, kad nutrūkus elektros tiekimui ir vėl jam atsiradus, jis toliau veiktų. Jeigu pageidaujate atšaukti programą, žr. skyrių „Programos atšaukimas“.

### 1.1.2 Gaminio sauga



#### PAVOJUS!

- Niekada neatidarykite pakrovimo durelių ar neišimkite filtro, kol būgne yra vandens. Kitu atveju vanduo gali išbėgti ir užtvindyti patalpą arba galite nusideginti karštu vandeniu.



#### ATSARGIAI!

- Vandens tiekimo ir išleidimo žarnos turi būti tvirtai pritvirtintos ir būti nepažeistos. Kitaip kyla vandens nuotėkio pavojus.



## INFORMACIJA

- Priverstinai nebandykite atidaryti užrakintų pakrovimo durelių. Pasibaigus skalbimo ciklui, durelės nedelsiant atsidadys automatiškai. Kol mašina pakankamai neatvėsta pasibaigus programai, durelių atidaryti negalima. Palaukite, kol gaminys atvės. Jei durelės vis dar neatsidaro, žiūrėkite sprendimus „Pakrovimo durelės neatsidaro“ skyriuje „Trikčių šalinimas“. Nebandykite jėga atidaryti durelių. Bandydami jėga atidaryti užrakintas dureles, galite sugadinti durelių užrakto mechanizmą.

- Vietoje, kur bus montuojamas šis gaminys, neturi būti jokių durų su užraktu, varžtu ar vyriū, kurie neleistu visiškai atidaryti pakrovimo durelių.
- Vadovaukitės drabužių etiketėse ir ant skalbimo priemonės pakuotės pateiktais nurodymais.
- Galima naudoti tik skalbyklėms tinkamas skalbimo priemones, audinių minkštiklius ir priedus.
- Neįrenkite ir nepalikite gaminio tokiose vietose, kur jį gali veikti lauko sąlygos.
- Negalima žaisti su gaminio valdymo elementais.
- Jei pagal standartus reikalingas savaime nepersistatantis termojungiklis, tuomet prietaisų su savaime nepersistatančiu termojungikliu, kurį reikia perstatyti atjungiant iš maitinimo tinklo, instrukcijoje turi būti:  
DĖMESIO: norint išvengti pavojaus dėl neapdairaus termojungiklio perstatymo, į prietaisą elektros srovė neturėtų būti tiekiama per išorinį įjungimo įrenginį, pavyzdžiui, laikmatį ar prietaisas neturi būti jungiamas į grandinę, kuri yra reguliariai įjungama ir išjungama komunalinės įmonės.



### 1.1.3 Įspėjimai dėl džiovinimo



#### PAVOJUS!

- Skalbinių, kurie anksčiau buvo sutepti benzinu / dujomis, valyti sausojo valymo tirpikliais ar kitomis degiomis ar sprogiosiomis medžiagomis, negalima džiovininti mašinoje, nes nuo jų kyla degūs / sprogūs garai. Priešingu atveju kils gaisro pavojus.
- Skalbiniai, sutepti augaliniu aliejumi, alkoholiu, benzinu, dujiniu aliejumi, dėmių valikliu, terpentinu, vašku ar vaško valikliu, prieš džiovinimą turi būti plaunami karštu vandeniu ir dideliu kiekiu ploviklio. Priešingu atveju kils gaisro pavojus.
- Gumos (latekso) putos, dušo kepurės, vandeniui atsparūs audiniai, drabužiai ir drabužiai, padengti guma, gumos putų pagalvės neturi būti išdžiovinamos naudojant džiovinimo funkciją. Priešingu atveju kils gaisro pavojus.

- Jei naudojate skalbinių rutuliukus, matavimo kaušelius ar skalbinių narvelį, šie produktai gali ištirpti džiovinimo metu. Jei ketinate pasirinkti džiovinimo funkciją, nenaudokite šių produktų. Priešingu atveju kils gaisro pavojus.
- Jei skalbdami naudojate pramoninę chemiją, nejunkite džiovinimo funkcijos. Priešingu atveju kils gaisro pavojus.



#### PAVOJUS!

- Pasibaigus džiovinimui, nelieskite mašinos durelių stiklo plikomis rankomis. Kyla nudegimo rizika.
- Yra paskutinis žingsnis – vėsinimas – palaikyti skalbinius tam tikros temperatūros, kad būtų užtikrinta, jog jie nebus pažeisti. Jei dureles atidarysite nepasibaigus atvėsinimo etapui, gali išsiveržti karšti garai. Galite nusiplikyti.
- Nutūkūs džiovinimo programai (jei programa atšaukiama arba dingsta elektra), mašinoje esantys skalbiniai gali būti karšti. Būkite atsargūs.



#### ATSARGIAI!

- Nesustabdykite mašinos, kol nepasibaigė džiovinimo programa. Jei turite tai padaryti, išimkite visus skalbinius, padėkite juos į tinkamą vietą ir palaukite, kol jie atvės.
- Jūsų gaminys yra skirtas veikti esant temperatūrai nuo 0 °C iki + 35 °C.
- Ideali aplinkos temperatūra – nuo 15 °C iki +25 °C.
- Neleiskite naminiam gyvūnams lipti į gaminį. Prieš naudodamiesi gaminiu, patikrinkite jo vidų.
- Neperkraukite mašinos prieš jungdami džiovinimo programą. Neviršykite nurodyto maksimalaus džiovinamų skalbinių kiekio.



## ĮSPĖJIMAS!

- Nenaudokite mašinos odiniams drabužiams ar drabužiams, kurių sudėtyje yra odos (pvz., odos etiketės ant džinsų). Odos dalių spalva gali paveikti kitus audinius.
- Jei kyla problemų, kurių negalite išspręsti naudodamiesi saugos instrukcijoje pateikta informacija, išjunkite ir atjunkite mašiną ir skambinkite įgaliootajam aptarnavimo agentui.
- Jūs galite naudoti savo skalbyklę-džiovyklę tik skalbiniams skalbti, tik džiovinti arba skalbti ir džiovinti. Mašinos negalima ilgą laiką naudoti tik šlapiems skalbiniams džiovinti. Naudojant mašiną tik džiovinimo tikslais, po 15 džiovinimo ciklų paleiskite skalbimo programą esant nepakrautai mašinai.
- Prieš pakraudami mašiną, patikrinkite kiekvieną drabužį ir įsitikinkite, kad juose ar kišenėse nėra žiebtuvėlių, monetų, metalinių daiktų, adatų ir kt.
- Mašinoje negalima džiovinti apatinių drabužių, kuriuose yra metalinių formų palaikančių detalių. Džiovinant metalinės detalės gali atitrūkti ir apgadinti mašiną. Sudėkite jas į maišą arba pagalvės užvalkalą.
- Nedžiovinkite mašinoje didelių skalbinių, pavyzdžiui, tiulio, užuolaidų, užuolaidų / patalynės, paklodžių ar kilimų. Jūsų skalbiniai gali būti sugadinti.



## INFORMACIJA

- Nedžiovinkite mašinoje neišskalbtų drabužių.
- Nenaudokite minkštiklių ar antistatinių medžiagų, nebent tai rekomenduoja gamintojas.
- Tokios priemonės kaip audinių minkštikliai turi būti naudojami pagal gamintojo nurodymus.
- Nenaudokite mašinos šilkui, vilnai ir panašioms gležniems drabužiams džiovinti. Priešingu atveju vilnoniai drabužiai gali susitraukti, o kiti gležni drabužiai gali būti sugadinti.
- Prieš skalbdami ir džiovindami, patikrinkite drabužių etiketėje esančius simbolius.

## 1.2 Naudojimas pagal paskirtį



### INFORMACIJA

- Šis gaminys skirtas tik naudojimui namuose. Jis netinkamas naudoti komerciniams tikslams ir jo negalima naudoti jokiems kitiems tikslams.
- Gaminys turi būti naudojamas tik tiems tekstilės gaminiams, kurie turi atitinkamą ženklą, skalbti, skalauti ir džiovinti.
- Gamintojas atsisako bet kokios atsakomybės už žalą dėl netinkamo naudojimo arba gabenimo.
- Šis gaminys skirtas tarnauti 10 metų. Šiuo laikotarpiu galėsite įsigyti originalių atsarginių dalių, kad gaminys tinkamai veiktų.
- Prietaisas skirtas naudoti buityje ir panašioms tikslams, pavyzdžiui:
  - parduotuvių, biurų ir kitų darbo vietų personalo virtuvėlėse;
  - ūkiuose;
  - viešbučių, motelių ir kitų apgyvendinimo paslaugas teikiančių įmonių klientams;
  - nakvynės ir pusryčių paslaugas teikiančiose įstaigose;
  - daugiabučių namų bendrojo naudojimo zonose ar savitarnos skalbyklose

## 1.3 Vaikų sauga



### ATSARGIAI!

- Mažesnių nei 3 metų vaikų negalima prileisti prie gaminio, jeigu jie nėra nuolat prižiūrimi.
- Pakavimo medžiagos yra pavojingos vaikams. Pakavimo medžiagas laikykite vaikams nepasiekiamoje vietoje.



### ATSARGIAI!

- Elektriniai gaminiai kelia pavojų vaikams. Mašinai veikiant, neleiskite artyn vaikų. Neleiskite jiems žaisti su mašina. Naudokite apsaugos nuo vaikų funkciją, kad vaikai nežaistų su mašina.
- Išėję iš patalpos, kurioje stovi prietaisas, nepamirškite uždaryti mašinos durelių.
- Visas skalbimo priemones ir papildomas priemones laikykite saugioje, vaikams nepasiekiamoje vietoje; skalbimo priemonių dėžutes uždenkite dangteliais arba laikykite jas sandarioje pakuotėje.

## 1.4 EEJA direktyvos atitiktis ir nebenaudojamo gaminio išmetimas

Šiame gaminyje nėra pavojingų ir draudžiamų medžiagų, aprašytų Direktyvoje dėl elektros ir elektroninės įrangos atliekų tvarkymo. Jis atitinka EEJA direktyvą.

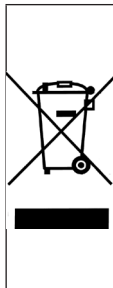

Šis gaminys pagamintas iš aukštos kokybės medžiagų ir dalių, kurias galima perdirbti ir pakartotinai panaudoti. Todėl pasibaigus gaminio tarnavimo laikui, neišmeskite jo kartu su įprastomis buitinėmis atliekomis. Atiduokite jį į surinkimo punktą, kad elektros ir elektronikos įranga būtų perdirbta. Artimiausio surinkimo punkto adresą sužinosite vietos savivaldybėje.

Pakartotinis medžiagų panaudojimas padės tausoti gamtos išteklius. Vaikų saugai užtikrinti, prieš išmesdami gaminį, nupjaukite maitinimo kabelį ir sugadinkite durelių užrakto mechanizmą, kad gaminys neveiktų.

RoHS direktyvos atitiktis

Šis gaminys atitinka RoHS direktyvą Nr. 2011/65/ES. Jame nėra šioje direktyvoje nurodytų kenksmingų ir draudžiamų medžiagų.

## 1.5 Informacija apie pakuotę

Šio gaminio pakavimo medžiagos pagamintos iš pakartotinai panaudojamų medžiagų, atsižvelgiant į mūsų nacionalinius aplinkosaugos reglamentus. Neišmeskite jų kartu su įprastomis buitinėmis atliekomis.

Išmeskite pakavimo medžiagas į tam skirtą vietos atliekų surinkimo punktą.

## 2 Jūsų skalbyklė-džiovyklė

### 2.1 Apžvalga

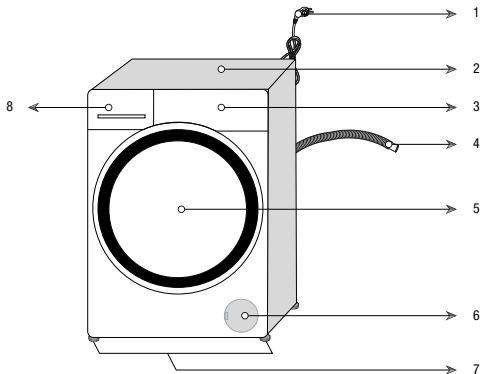

1 - Maitinimo kabelis	5 - Durelės
2 - Viršutinė plokštė	6 - Filtro dangtelis
3 - Valdymo skydelis	7 - Reguliuojamos kojelės
4 - Vandens išleidimo žarna	8 - Skalavimo priemonių stalčius

## 2.2 Pakuotės sudėtis



Maitinimo kabelis



Vandens išleidimo žarna

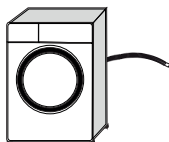

Transportavimo varžtai

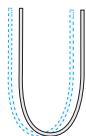
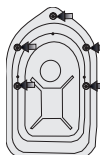

Vandens įleidimo žarna

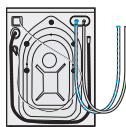

Skystųjų skalbiklių talpykla (\*)



Naudojimo instrukcija



Plastikinių kaiščių kompleksas



### INFORMACIJA

- Šioje instrukcijoje nurodytos savybės yra schemiškos ir gali skirtis nuo gaminio savybių.

(\*) Gali būti pateikta su mašina, atsižvelgiant į modelį.

## 2.3 Techniniai duomenys

Tiekėjo pavadinimas arba prekės ženklas	Beko
Modelio pavadinimas	HTE 7616 X0
	7169343800
Maksimalus sukimosi greitis (aps./ min.)	1200
Skalbimo galia (medvilnė) (kg)	7
Džiovinimo galia (medvilnė) (kg)	4
Įmontuojamas	Nr.
Aukštis (cm)	84
Plotis (cm)	60
Gylis (cm)	50
Vienas vandens įvadas / dvigubas vandens įvadas	• / -
• Yra	
Elektros įvestis (V/Hz)	230 V / 50Hz
Bendroji el. srovė (A)	10
Bendroji galia (W)	2200
Pagrindinis modelio kodas	1417



### INFORMACIJA

**SUPPLIER'S NAME** MODEL IDENTIFIER → (\*)

**A**

- Gaminio duomenų bazėje išsaugotą modelio informaciją galima rasti šioje interneto svetainėje, susiradus savo modelio identifikatorių (\*), kuris nurodytas energijos sąnaudų etiketėje.

<https://eprel.ec.europa.eu/>



### ĮSPĖJIMAS!

- Sąnaudų vertės taikomos, kai belaidis ryšys yra išjungtas.

### Ženklų lentelė



### 3 Įrengimas

Norėdami paruošti gaminį naudojimui, peržiūrėkite naudojimo instrukcijos vadovą ir įsitikinkite, kad įrengtos tinkamos elektros, vandentiekio ir kanalizacijos sistemos. Jei neįrengtos, iškvieskite kvalifikuotą meistrą ir santechniką, kad jis atliktų reikiamus įrengimo darbus.

	<b>PAVOJINGA!</b>
<ul style="list-style-type: none"><li>• Įrengimo ir elektros prijungimo darbus privalo atlikti kompetentingi specialistai. Gamintojas nėra atsakingas už žalą, kilusią dėl darbų, kuriuos atliko neįgaliojieji asmenys.</li></ul>	

	<b>PAVOJINGA!</b>
<ul style="list-style-type: none"><li>• Jūsų gaminys per sunkus, kad jį neštų vienas žmogus.</li></ul>	

	<b>DĖMESIO!</b>
<ul style="list-style-type: none"><li>• Prieš įrengdami, apžiūrėkite šį gaminį, ar jis neturi kokių nors defektų. Jeigu turi, nepradėkite jo įrengti. Sugadinti gaminiai kelia pavojų jūsų saugumui.</li></ul>	

	<b>ATSARGIAI!</b>
<ul style="list-style-type: none"><li>• Vartotojas yra atsakingas už vietos, elektros, vandentiekio ir dujų instaliacijos paruošimą šiam gaminiui.</li><li>• Labai svarbu, kad įrengus arba išvalius statant gaminį į vietą vandens įleidimo ir išleidimo žarnos nebūtų perlenktos, suspaustos arba prakiurusios.</li></ul>	

#### 3.1 Įrengimui tinkama vieta

- Pastatykite gaminį ant tvirto, lygaus paviršiaus. Nestatykite ant ilgaplaukių kilimų ar panašių paviršių.
- Jei patalpoje yra laiptai, nestatykite gaminio arti laiptų krašto. Taip pat nestatykite gaminio ant platformos.
- Nestatykite gaminio ant maitinimo kabelio.
- Neįrenkite gaminio ten, kur aplinkos temperatūra nukrenta žemiau 0 °C (žr. „Išpėjimai dėl džiovinimo“).

- Norint sumažinti vibraciją ir triukšmą, mašinos šonuose rekomenduojama palikti tarpus.
- Patalpoje, kur įrengiamas šis gaminys, negali būti užrakinamų, stumdomųjų ar varstomųjų durų, kurios neleistų iki galo atidaryti gaminio durelių.
- Naudokite gaminį gerai vėdinamoje, nedulkėtoje patalpoje.
- Ant skalbyklės nestatykite ir nenaudokite šilumos šaltinių, pvz., kaitlenčių, lygintuvų, orkaičių ir t.

#### 3.2 Pakavimo sutvirtinimo nuėmimas



Paverskite mašiną atgal, kad galėtumėte nuimti pakuotės sutvirtinimą. Nuimkite prie juostos pritvirtintą pakuotės sutvirtinimą.

	<b>PAVOJINGA!</b>
<ul style="list-style-type: none"><li>• Jūsų įsigytas gaminys yra sunkus. Nuimkite pakuotės sutvirtinimą, kaip parodyta paveikslėlyje.</li><li>• Būkite atsargūs, kad nuimant pakuotę rankos neprispaustų mašina.</li></ul>	

#### 3.3 Transportavimo varžtų išsukimas

	<b>ATSARGIAI!</b>
<ul style="list-style-type: none"><li>• Neišsukite transportavimo varžtų, kol nenuėmėte pakuotės sutvirtinimo.</li><li>• Prieš pradėdami naudoti skalbimo mašiną, išsukite transportavimo varžtus! Kitaip galite ją sugadinti.</li></ul>	

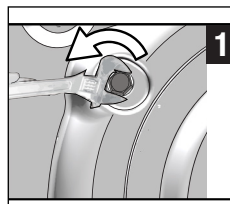

1. Naudodami įrankį atlaisvinkite varžtus, kol jie ims laisvai sukis.

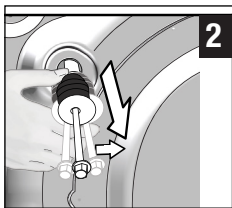

2. Išsukite transportavimo varžtus šiek tiek juos pasukdami.

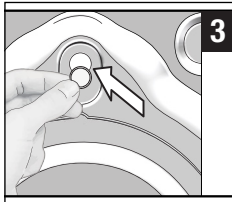

3. Į galinėje plokštėje esančias skylės įtaisykite plastikinius gaubtelius, esančius maišelyje su naudojimo instrukcija.



### INFORMACIJA

- Transportavimo varžtus laikykite saugioje vietoje, kad galėtumėte juos vėl panaudoti, jei ateityje gaminį prireiktų vėl gabenti.
- Niekada negabenkite gaminio, jeigu į jį tinkamai neįsukti transportavimo varžtai!

## 3.4 Vandens tiekimo prijungimas



### INFORMACIJA

- Norint naudoti šį gaminį, būtinas 1–10 barų (0,1–1 MPa) vandens slėgis. Norint, kad mašina tinkamai veiktų, reikia, kad per minutę iš čiaupo išbėgtų 10–80 litrų vandens. Jeigu vandens slėgis yra didesnis, pritvirtinkite slėgio mažinimo vožtuvą.



### DĖMESIO!

- Modelius su viena vandens įleidimo anga reikia prijungti prie šalto vandens čiaupo. Kitais skalbiniais bus sugadinti arba gaminys gali persijungti į apsauginį režimą ir neveikti.
- Nenaudokite susidėvėjusių / naudotų vandens įleidimo žarnų su nauju gaminio. Dėl to ant skalbinių gali likti dėmės.

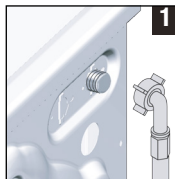

1. Prie mašinos vandens įleidimo vožtuvo prijunkite specialią žarną, kuri buvo pakuotėje kartu su mašina.



### DĖMESIO!

- Įrengdami mašiną įsitinkinkite, ar šalto ir karšto vandens žarnos prijungtos tinkamai. Kitaip, pabaigus skalbimo procesą, skalbiniai bus karšti ir gali būti susidėvėję.

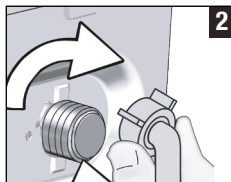

2. Ranka tvirtai priveržkite žarnos veržles. Verždami veržles, niekada nenaudokite veržliarakčio.



3. Prijungę žarnas, iki galo atsukite vandens čiaupus, kad patikrintumėte jungimo taškų sandarumą.

Jeigu pastebite nuotėkį, užsukite čiaupą ir atsukite veržlę. Patikrinę tarpiklį, vėl atsargiai užsukite veržlę. Norėdami išvengti vandens nuotėkių, kai mašinos nenaudojate, užsukite čiaupus.

## 3.5 Prijungimas prie kanalizacijos vamzdžio

- Pritvirtinkite vandens išleidimo žarnos galą tiesiai prie nuotėkų vamzdžio, praustuvo arba vonios.



### DĖMESIO!

- Jeigu vandens išleidimo metu žarna nukris nuo korpuso, jūsų namai bus užlieti vandeniu. Skalbant aukštoje temperatūroje, gali kilti pavojus apsiplikinti karštu vandeniu! Norėdami išvengti tokių situacijų ir užtikrinti sklandų vandens įleidimą ir išleidimą iš mašinos, tvirtai pritvirtinkite išleidimo žarnos galą, kad jis negalėtų nukristi.



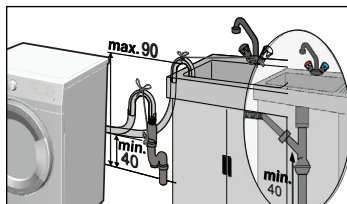
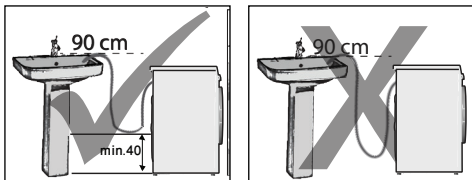

- Prijunkite žarną ne žemiau nei 40 cm aukštyje ir ne aukščiau nei 90 cm aukštyje.
- Jeigu žarną nutiesite grindų aukštyje (žemiau nei 40 cm aukštyje), o toliau pakelsite, vanduo prastai nutekės ir skalbiniai galės būti smarkiai sutepti. Todėl vadovaukitės paveikslėlyje pateiktais aukščiais.
- Norėdami apsaugoti, kad purvinas vanduo ne tekėtų atgal į mašiną, o būtų lengvai išleistas, nenardinkite žarnos galo į purviną vandenį ir neįleiskite jo į nuotėkų vamzdį daugiau nei 15 cm. Jeigu žarna per ilga, sutrumpinkite ją.
- Žarnos galo negalima sulenkti, ant jos negalima atsistoti, negalima sulankstyti tarp išleidimo vamzdžio ir mašinos.
- Jeigu žarna per trumpa, prijunkite originalią ilginimo žarną. Žarnos ilgis neturi viršyti 3,2 m. Norint išvengti vandens nuotėkių, ilginimo žarna ir mašinos išleidimo žarna turi būti tvirtai sujungtos, naudojant tinkamą spaustuką, kad jos neatsijungtų ir nenukristų.

### 3.6 Kojelių reguliavimas

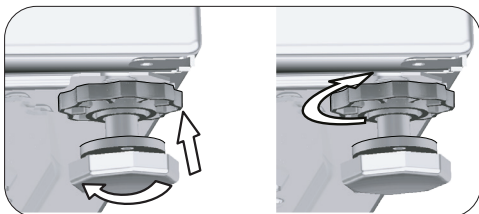
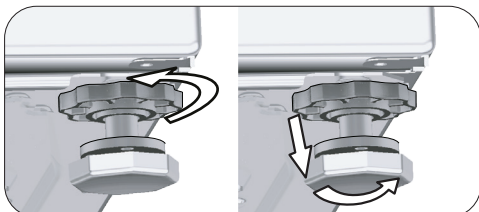

### DĖMESIO!

- Kojeles sureguliuokite taip, kad patalpoje, kur gaminys įrengiamas, jo pusiausvyra būtų tinkama.
- Pastatykite mašiną tiesiai, pareguliuodami kojeles.
- Patikrinkite, ar gaminys nejuda, iš viršaus paspausdami jo įstrižuosius kampus.
- Kitaip gaminys gali pajudėti iš vietos ir ką nors prispausti, kelti triukšmą arba pradėti vibruoti.
- Fiksavimo veržles atsukite tik rankomis, nenaudokite jokių įrankių. Kitaip fiksavimo veržles galite sugadinti.

- a) Ranka atsukite kojelių antveržles.
- b) Reguluokite kojeles, kol gaminys stovės tiesiai ir tvirtai.
- c) Vėl ranka užsukite visas antveržles.

### 3.7 Elektros įvado prijungimas

Prijunkite šį gaminį prie įžeminto elektros lizdo, apsaugoto 16 A saugikliu. Mūsų bendrovė nėra atsakinga už jokią žalą, kuri gali atsirasti naudojant gaminį, kuris nėra įžemintas atsižvelgiant į vietos reglamentus.

- Pajungiant reikia vadovautis nacionaliniais reglamentais.
- Elektros lizdo instaliacija privalo atitikti prietaiso reikalavimus. Rekomenduojama naudoti grandinės pertraukėją įžemėjimo atveju (GFCI).
- Po sumontavimo maitinimo laido kištukas turi būti lengvai pasiekiamas.
- Jeigu namuose naudojamas saugiklis arba srovės pertraukiklis yra mažesnio nei 16 A nominalo, kreipkitės į kvalifikuotą elektriką, kad jis sumontuotų 16 A saugiklį.
- Įtampa, nurodyta skyriuje „Techniniai duomenys“, privalo atitikti jūsų namų elektros tinklo įtampą.





### PAVOJINGA!

- Pažeistus maitinimo laidus privalo pakeisti įgaliojėji techninės priežiūros centro atstovai.

## 3.8 Gaminio vežimas

1. Prieš veždami, išjunkite prietaisą iš elektros lizdo.
2. Atjunkite vandens išleidimo žarną ir vandentiekio jungtis.
3. Visiškai išleiskite iš gaminio likusį vandenį. Žr. 6.5
4. Įsukite transportavimo varžtus, atlikdami išardymo veiksmus atvirkščia eilės tvarka. Žr. 3.3

	<b>PAVOJINGA!</b>
<ul style="list-style-type: none"><li>• Jūsų gaminys per sunkus, kad jį neštų vienas žmogus.</li><li>• Jį turi nešti du žmonės, ant laiptų imdamiesi papildomų atsargumo priemonių. Jei mašina ant jūsų užkristų, ji gali jus sužaloti.</li></ul>	

	<b>DĖMESIO!</b>
<ul style="list-style-type: none"><li>• Pakavimo medžiagos gali būti pavojingos vaikams. Pakavimo medžiagas laikykite vaikams nepasiekiamoje vietoje.</li></ul>	

	<b>INFORMACIJA</b>
<ul style="list-style-type: none"><li>• Niekada negabenkite gaminio, jeigu jį tinkamai neįsukti transportavimo varžtai!</li></ul>	

## 4 Pasiruošimas

### 4.1 Skalbinių rūšiavimas

- \* Rūšiuokite skalbinius pagal audinio tipą, spalvą, nešvarumo lygį ir tinkamą vandens temperatūrą.
- \* Visuomet vadovaukitės gaminio etiketėje pateiktais nurodymais.

### 4.2 Skalbinių paruošimas skalbti

- Liemenėlės ir drabužiai su metalinėmis detalėmis, pavyzdžiui, sagtimis arba sagomis, gadina mašiną. Ištraukite metalines dalis arba tokius skalbinius sudėkite į medvilninį skalbinių maišelį ar pagalvės užvalkalą. Be to, šio tipo drabužiai džiovinimo proceso metu gali perkaisti ir sugadinti kitus drabužius. Nenaudokite mašinos tokiems drabužiams džiovinti.
- Mažus skalbinius, pavyzdžiui, kūdikių kojinautes, nailonines kojines ir kt. sudėkite į medvilninį skalbinių maišelį ar pagalvės užvalkalą.
- Užvalaidas į mašiną dėkite laisvai, nespausdami. Nuimkite užvalaidų segtukus. Nedžiovinkite tiulio užvalaidų mašinoje.
- Užtraukite užtrauktukus, įsiūkite atsilaisvinusias sagas, užadykite skyles.
- Skalbiant gaminius, kurių etiketėse nurodyta „Skalbti mašinoje“ arba „Skalbti rankomis“, reikia pasirinkti atitinkamas programas. Džiovinkite juos pakabindami arba paklodami juos. Nenaudokite mašinos tokiems drabužiams džiovinti.
- Neskalbkite kartu spalvotų ir baltų skalbinių. Nauji ryškūs medvilniniai gaminiai gali stipriai nudažyti kitus skalbinius. Skalbkite juos atskirai.
- Naudokite tik tuos dažus/spalvų keitimo priemones ir kalkių nuosėdų šalinimo priemones, kuriuos galima naudoti skalbyklėje. Visada vadovaukitės ant pakuočių esančiais nurodymais.



## INFORMACIJA

- Skalbinius, labai suteptus tokiomis medžiagomis kaip miltai, kalkės, pieno milteliai ir pan., prieš dedant į skalbyklę reikia išpurtyti. Laikui bėgant, tokios ant skalbinių likusios dulksės ir milteliai gali susikaupti ant vidinių mašinos dalių ir sukelti gedimą.
- Kelias valandas prieš skalbimą skalbinius, pagamintus iš angoros vilnos, palaikykite šaldiklyje. Tokiu būdu bus sumažintas burbuliukų susidarymas.
- Kelnes ir skalbimui jautrius drabužius prieš skalbdami išverskite į kitą pusę.
- Prieš skalbimą sunkiai pašalinamas dėmes reikia atitinkamai apdoroti. Jeigu nesate tikri, kaip jas pašalinti, pasiteiraukite cheminio valymo valykleje.
- Iškraustykite kišenes ir išimkite iš jų visus pašalinius daiktus, pavyzdžiui, monetas, rašiklius ir popieriaus sąvaržėles, ir, jei įmanoma, išvalykite šepečiu. Tokie daiktai gali sugadinti gaminį arba kelti triukšmą.

### 4.3 Energijos ir vandens taupymo patarimai

Ši informacija padės ekologiškiau naudoti šį gaminį ir taupyti energiją / vandenį.

- Naudokite gaminį, pridėję maksimalų skalbinių kiekį, kurį leidžia pasirinkta programa, bet nepridėkite per daug. Žr. „Programų ir sąnaudų lentelę“.
- Laikykitės ant skalbimo priemonės pakuotės nurodytų instrukcijų dėl temperatūros.
- Mažai suteptus skalbinius skalbkite nustatę žemą temperatūrą.
- Mažam nesmarkiai suteptų skalbinių kiekiui skalbti naudokite trumpesnes programas.
- Nenaudokite pirminio skalbimo programos ir aukštos temperatūros skalbiniais, kurie nėra smarkiai sutepti arba dėmėti.
- Jeigu skalbinius planuojate džiovinti džiovyklėje, kai nustatote skalbimo programą, rekomenduojama pasirinkti didesnę grežimo greitį.
- Nenaudokite didesnio skalbimo priemonės kiekio, nei nurodyta ant skalbimo priemonės pakuotės.

### 4.4 Prietaiso naudojimas



Prieš pradėdami naudoti šį gaminį, būtina atlikti visus parengiamuosius darbus, nurodytus skyriuje „Svarbios saugos ir aplinkosaugos taisyklės“, ir vadovaukitės skyriuje „Įrengimas“ pateiktais nurodymais.

Norėdami paruošti gaminį skalbiniais skalbti, atlikite pirmą būgno valymo programos veiksmą. Jeigu šios programos jūsų mašinoje nėra, vadovaukitės 6.2 skyriuje aprašytu metodu.



## INFORMACIJA

- Naudokite skalbyklėms tinkamas kalkių nuosėdų šalinimo priemones.
- Gaminyje liko šiek tiek vandens dėl kokybės kontrolės procesų gamybos metu. Jis nekenkia mašinai.

### 4.5 Tinkamas skalbinių kiekis

Maksimalus skalbinių kiekis priklauso nuo skalbinių rūšies, jų nešvarumo lygio ir pageidaujamos skalbimo programos. Vandens kiekis prietaise automatiškai nustatomas pagal į jį sudėtų skalbinių svorį.



## ATSARGIAI!

- Vadovaukitės „Programų ir sąnaudų lentelėje“ pateikta informacija. Jeigu mašina bus pernelyg prikrauta, sumažės skalbimo kokybė. Be to, gali kilti triukšmas ir vibracija. Norėdami užtikrinti gerą džiovinimo efektyvumą, nekraukite mašinos daugiau nei rekomenduojama.

Skalbinių tipas	Svoris (g)	Skalbinių tipas	Svoris (g)
Chalatas	1200	Mažas rankšluostis (rankoms nusivalyti)	100
Medžiaginė servetėlė	100	Naktiniai	200
Paklodė	700	Apatiniai drabužiai	100
Paklodė	500	Vyriški darbiniai marškiniai	600
Pagalvės užvalkalas	200	Vyriški marškiniai	200
Staltiesė	250	Vyriška pižama	500
Rankšluostis	200	Palaidinės	100

## 4.6 Skalbinių sudėjimas

1. Atidarykite pakrovimo dureles.
2. Sudėkite skalbinius į gaminį laisvai.
3. Uždarykite dureles stumdami, kol išgirsite spragtelėjimą. Patikrinkite, ar durelėmis nepriverėte skalbinių.



### INFORMACIJA

- Programai veikiant, durelės bus užblokuotos. Durelių užraktas bus atblokuotas iš karto, kai pasibaigus skalbimo programai. Jei pasibaigus programai mašinos vidinė dalis yra per karšta, durelių nebus galima atidaryti, kol temperatūra nesumažės. Jei durelės neatsidaro, žiūrėkite sprendimus „Pakrovimo durelės neatsidaro“ skyriuje „Trikčių šalinimas“.



### ATSARGIAI!

- Netinkamai sudėjus skalbinius į mašiną, gali kilti triukšmas ir vibracija.

## 4.7 Skalbimo priemonės ir audinių minkštiklio naudojimas



### INFORMACIJA

- Naudodami skalbimo miltelius, audinių minkštiklius, krakmolą, audinių dažus, baliklius arba kalkių nuosėdų šalinimo priemones, atidžiai perskaitykite gamintojo nurodymus, pateiktus ant pakuotės, ir naudokite nurodytus kiekius. Jeigu turite, naudokite dozavimo indelį.

### 4.7.1 Skalbimo priemonių stalčius

Skalbimo priemonės stalčių sudaro trys skyriai:

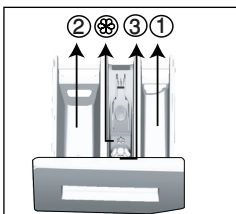

- (1) nuskalbimo,
- (2) pagrindinio skalbimo,
- (3) minkštiklio,
- (☉) audinių minkštiklio skyriuje taip pat yra sifonas.

### 4.7.2 Skalbimo priemonė, audinių minkštiklis ir kitos valymo priemonės

- Prieš paleisdami skalbimo programą, įjunkite skalbimo priemonės ir minkštiklio.
- Niekada nepalikite skalbimo priemonės stalčiaus atidaryto, kai paleista skalbimo programa!

- Naudojant programą be nuskalbimo, į nuskalbimo skyrių skystos skalbimo priemonės pilti nereikia (į skyrių Nr. 1).
- Naudojant programą su nuskalbimu, į nuskalbimo skyrių negalima pilti skystos skalbimo priemonės (į skyrių Nr. „1“).
- Nesirinkite programos su nuskalbimu, jeigu naudojate skalbimo priemonės maišelį arba paskirstymo rutuliuką. Dėkite skalbimo priemonės indelį arba paskirstymo rutuliuką tiesiai į mašiną, tarp skalbinių. Išimkite juos po džiovinimo.
- Jeigu naudojate skystą skalbimo priemonę, nepamirškite įdėti skystos skalbimo priemonės indelį į pagrindinį skalbimo skyrių (skyrių Nr. 2).
- Kai įjungtas mašinos džiovinimo etapas, nepilkite jokių cheminių skalbimo priemonių (skystos skalbimo priemonės, audinių minkštiklio ir pan.).

### 4.7.3 Skalbimo priemonės rūšies pasirinkimas

Skalbimo priemonės rūšis priklauso nuo skalbimo programos, audinių tipo ir spalvos.

- Spalvotiems ir baltiems skalbiniams naudokite skirtingas skalbimo priemones.
- Jautrius audinius skalbkite tik specialiomis skalbimo priemonėmis (skystais skalbikliais, vilnai skirtu šampūnu ir pan.), skirtomis tik jautriems skalbiniams skalbti, ir tik naudodami siūlomas programas.
- Skalbdami tamsius spalvotus drabužius ir antklodes, rekomenduojama naudoti skystą skalbimo priemonę.
- Vilnonius audinius skalbkite specialiai vilnai skirtomis skalbimo priemonėmis ir naudodami siūlomas programas.
- Peržiūrėkite programų aprašymus, kur nurodyta skirtingiems audiniams tinkanti programa.
- Visos rekomendacijos dėl skalbimo priemonių galioja programoms, kurių temperatūrą galima pasirinkti.



### ATSARGIAI!

- Naudokite tik skalbimo priemones, pagamintas specialiai skalbimo mašinoms.
- Nenaudokite muilo miltelių.

### 4.7.4 Skalbimo priemonės kiekio reguliavimas

Naudotinas skalbimo priemonės kiekis priklauso nuo skalbinių kiekio, jų nešvarumo lygio ir vandens kietumo.

- Nenaudokite skalbimo priemonės daugiau nei nurodyta ant pakuotės, nes kils problemų: susidarys per daug putų, priemonė nebus tinkamai išskalauta, netaupydami skalbimo priemonės patirsite per daug išlaidų ir galiausiai – darysite žalą gamtai.
- Naudokite mažiau skalbimo priemonės, jei skalbinių nedaug arba jie nėra labai nešvarūs.

## 4.7.5 Audinių minkštiklių naudojimas

Įpilkite minkštiklio į skalbimo priemonės stalčiaus minkštiklio skyrių.

- Neviršykite (>max<) lygio žymos minkštiklio skyriuje.
- Jeigu audinių minkštiklis sutirštėjo arba yra koncentruotas, atskieskite jį vandeniu prieš pildami į skalbimo priemonių stalčių.

## 4.7.6 Skystų skalbimo priemonių naudojimas

### 4.7.6.1 Jei gaminyje yra skystos skalbimo priemonės indelis

- Skystą skalbimo priemonę pilkite į skyrių Nr. „2“.
- Jeigu skystas skalbiklis sutirštėja, prieš pildami į skyrelį, atskieskite jį.

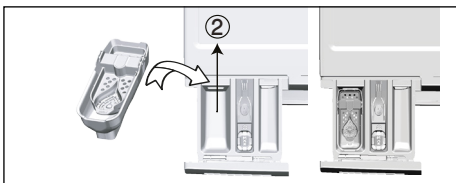

### 4.7.6.2 Jei mašinoje yra dalis, skirta skystai skalbimo priemonei

- Jeigu norite naudoti skystą ploviklį, spauskite rodomą tašką, kad pasuktumėte aparatą. Nukritusi dalis veiks kaip skysto valiklio užtvara.
- Jei reikia, vandeniu išplaukite aparatą, kai jis yra savo vietoje arba jį išėmę.
- Jei naudojate skalbimo miltelius, aparatą reikia pritvirtinti viršutinėje padėtyje.

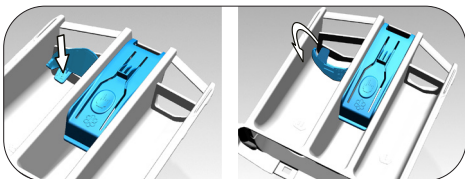

### 4.7.6.3 Jei gaminyje nėra skystos skalbimo priemonės indelio

- Nenaudokite skystos skalbimo priemonės nuskalbimui, kai naudojate programą su nuskalbimu.
- Naudojant atidėto paleidimo funkciją, skystas skalbiklis palieka ant skalbinių dėmių. Jeigu ketinate naudoti atidėto paleidimo funkciją, nenaudokite skystos skalbimo priemonės.

## 4.7.7 Skalbimo gelio ir tablečių naudojimas

- Jeigu gelis yra skystas, o mašinoje nėra specialaus skysto skalbiklio indelio, supilkite gelį į pagrindinį skalbimo priemonės skyrelį pirmą kartą prileidžiant į mašiną vandens. Jeigu mašinoje yra skystos skalbimo priemonės indelis, prieš paleisdami programą, supilkite skalbimo priemonę į šį indelį.
- Jeigu gelis yra tirštas arba yra skysto kapsulės formos, prieš skalbdami, dėkite jį tiesiai į būgną.
- Prieš pradėdami skalbti, įdėkite skalbimo priemonės tabletes į pagrindinio skalbimo skyrelį (skyrelį Nr. 2) arba tiesiai į būgną.



### INFORMACIJA

- Skalbiklių tabletės gali nevisiškai ištirpti ir skalbiklio skyrelyje gali likti jų likučių. Jeigu susiduriate su tokiomis nuosėdomis, kitą kartą skalbdami dėkite tabletes tarp skalbinių, arčiau būgno dugno.



### INFORMACIJA

- Naudokite skalbiklio tabletes arba gelį nepasirinkę nuskalbimo funkcijos.
- Prieš džiovinant, nepamirškite iš būgno pašalinti daiktus, pvz., plastikinį ploviklio indelį.

## 4.7.8 Skalbimo krakmolo naudojimas

- Pripilkite skysto krakmolo, krakmolo miltelių arba audinių dažų į audinių minkštiklio skyrių.
- Skalbimo ciklo metu niekada nenaudokite ir audinių minkštiklio, ir krakmolo.
- Panaudoję krakmolą, išvalykite mašinos vidų švariu drėgnu skudurėliu.

## 4.7.9 Baliklių naudojimas

- Pasirinkite programą su nuskalbimu ir pripilkite baliklio nuskalbimo pradžioje. Nepilkite skalbimo priemonės į nuskalbimo skyrių. Arba galite pasirinkti programą su papildomu džiovimo etapu, įpilti baliklio į tuščią skalbimo priemonės skyrelį ir, pirmą kartą pamatę skalavimo žingsnį ekrane, į tą patį skyrelį įpilkite 1 stiklinę vandens.
- Nenaudokite sumaišyto baliklio ir skalbimo priemonės.
- Naudokite labai mažai baliklio (maždaug 50 ml) ir gerai išskalaukite drabužius, nes baliklis dirgina odą. Nepilkite baliklio tiesiai ant skalbinių ir nenaudokite jo skalbdami spalvotus skalbinius.

- Naudodami baliklius su deguonimi, rinkitės skalbinių skalbimo žemesnėje temperatūroje programas.
- Baliklius su deguonimi galite naudoti kartu su skalbimo priemonėmis. Tačiau, jei ji yra skirtingos konsistencijos, pirmiausia į ploviklio skyrelį Nr. 2 įpilkite skalbimo priemonės ir palaukite, kol mašina kartu su vandeniu paims ir skalbimo priemonę. Gaminiai prisipildant vandens, į tą patį skyrių pripilkite baliklio.

## 4.7.10 Kalkių nuosėdų šalinimo priemonės naudojimas

- Jeigu reikia, naudokite tik specialiai skalbimo mašinoms skirtas kalkių nuosėdų šalinimo priemones.

## 4.8 Patarimai, kaip efektyviai skalbti

		Drabužiai			
		Neryškių spalvų ir balti skalbiniai	Spalvos	Juodi / tamsių spalvų skalbiniai	Jautrūs / vilnoniai / šilkiniai skalbiniai
		(Rekomenduojama temperatūra pagal nešvarumo lygį: 40–90°C)	(Rekomenduojama temperatūra pagal sutepimo lygį: nuo šalto – 40 °C)	(Rekomenduojama temperatūra pagal sutepimo lygį: nuo šalto – 40 °C)	(Rekomenduojama temperatūra pagal sutepimo lygį: nuo šalto – 30 °C)
Nešvarumo lygis	Labai nešvarūs (sunkiai pašalinamos dėmės, pavyzūziui, žolės, kavos, vaisių ir kraujo)	Galų prirėkti papildomai apdoroti dėmės arba atlikti papildomą nuskalbimą. Skalbimo mitelius ir skystas skalbimo priemones, rekomenduojamus naudoti baltiems skalbiniams, galima naudoti labai nešvariems skalbiniams, vadovaujantis rekomenduojamomis dozėmis. Rekomenduojama naudoti skalbimo mitelius molio ir žemės dėmėms bei dėmėms, kurios yra jautrios balikliams, šalinti.	Skalbimo mitelius ir skystas skalbimo priemones, rekomenduojamus naudoti spalvotiems skalbiniams, galima naudoti smarkiai suteptiems skalbiniams, vadovaujantis rekomenduojamomis dozėmis. Rekomenduojama naudoti skalbimo mitelius molio ir žemės dėmėms bei dėmėms, kurios yra jautrios balikliams, šalinti. Reikia naudoti skalbimo priemones, kuriuose nėra balinimo medžiagų.	Skystas skalbimo priemonės, tinkamas spalvotiems ir tamsių spalvų skalbiniams skalbti, galima naudoti smarkiai suteptiems skalbiniams, vadovaujantis rekomenduojamomis dozėmis.	Jautriems skalbiniams patartina naudoti specialiai jiems skirtas skystas skalbimo priemones. Vilnonius ir šilkinius skalbinius reikia skalbti specialiai vilnai skirtais skalbikliais.
	Vidutiniškai nešvarūs skalbiniai (pavyzūziui, nuo kūno suteptos apykaklės ir rankogaliai)	Skalbimo mitelius ir skystas skalbimo priemones, rekomenduojamus naudoti baltiems skalbiniams, galima naudoti vidutiniškai nešvariems skalbiniams, vadovaujantis rekomenduojamomis dozėmis.	Skalbimo mitelius ir skystas skalbimo priemones, rekomenduojamas naudoti spalvotiems skalbiniams, galima naudoti vidutiniškai nešvariems skalbiniams, vadovaujantis rekomenduojamomis dozėmis. Reikia naudoti skalbimo priemones, kuriuose nėra balinimo medžiagų.	Skystas skalbimo priemonės, tinkamas spalvotiems ir tamsių spalvų skalbiniams skalbti, galima naudoti vidutiniškai nešvariems skalbiniams, vadovaujantis rekomenduojamomis dozėmis.	Jautriems skalbiniams patartina naudoti specialiai jiems skirtas skystas skalbimo priemones. Vilnonius ir šilkinius skalbinius reikia skalbti specialiai vilnai skirtais skalbikliais.
	Nesmarkiai sutepti (nėra matomų dėmių)	Skalbimo mitelius ir skystas skalbimo priemones, rekomenduojamus naudoti baltiems skalbiniams, galima naudoti mažai suteptiems skalbiniams, vadovaujantis rekomenduojamomis dozėmis.	Skalbimo mitelius ir skystas skalbimo priemones, rekomenduojamas naudoti spalvotiems skalbiniams, galima naudoti mažai suteptiems skalbiniams, vadovaujantis rekomenduojamomis dozėmis. Reikia naudoti skalbimo priemones, kuriuose nėra balinimo medžiagų.	Skystas skalbimo priemonės, tinkamas spalvotiems ir tamsių spalvų skalbiniams skalbti, galima naudoti nesmarkiai suteptiems skalbiniams, vadovaujantis rekomenduojamomis dozėmis.	Jautriems skalbiniams patartina naudoti specialiai jiems skirtas skystas skalbimo priemones. Vilnonius ir šilkinius skalbinius reikia skalbti specialiai vilnai skirtais skalbikliais.



## 4.9 Patarimai, kaip tinkamai džiovinti

		Programos				
		Medvilnės džiovinimas	Sintetikos džiovinimas	Kūdikių drabužėliai +	Skalbimas ir džiovinimas	Skalbimas ir paruošimas dėvėti
<b>Drabužių tipai</b>	Patvarūs drabužiai, kurių sudėtyje yra medvilnės	Paklodės, patalynė, kūdikių drabužiai, marškinėliai, megztiniai, patvarūs megzti drabužiai, džinsai, drobinės kelnės, marškiniai, medvilninės kojinės ir pan.	Nerekomenduojama!	Skalbia ir džiovina atitinkamai! Paklodės, patalynė, kūdikių drabužiai, marškinėliai, megztiniai, patvarūs megzti drabužiai, džinsai, drobinės kelnės, marškiniai, medvilninės kojinės ir pan.	Skalbia ir džiovina atitinkamai! Paklodės, patalynė, kūdikių drabužiai, marškinėliai, megztiniai, patvarūs megzti drabužiai, džinsai, drobinės kelnės, marškiniai, medvilninės kojinės ir pan.	Skalbiančiam drabužius, kurie buvo dėvimi trumpą laiką, pavyzdžiui, marškinius, marškinėlius, megztinius, reikia įdėti labai nedidelį kiekį skalbinių.
	Sintetiniai drabužiai (poliesteris, nailonas ir pan.)	Nerekomenduojama!	Rekomenduojama naudoti skalbiančiam drabužius, kurių sudėtyje yra poliesterio, nailono, poliacetato ar akrilo. Nerekomenduojama džiovinti drabužių, kurių sudėtyje yra viskozės. Reikia laikytis priežiūros etiketėje pateiktų džiovinimo nurodymų.	Rekomenduojama naudoti žemoje temperatūroje skalbiančiam drabužius, kurių sudėtyje yra poliesterio, nailono, poliacetato ar akrilo. Reikia laikytis priežiūros etiketėje pateiktų įspėjimų dėl skalbimo ir džiovinimo.	Rekomenduojama naudoti žemoje temperatūroje skalbiančiam drabužius, kurių sudėtyje yra poliesterio, nailono, poliacetato ar akrilo. Reikia laikytis priežiūros etiketėje pateiktų įspėjimų dėl skalbimo ir džiovinimo.	Tinka mažai suteptiems nedėmetiems marškiniams, marškinėliams ir sintetiniams drabužiams. Galima įdėti nedidelį kiekį skalbinių.
	Lautnis audiniai (šilkas, vilna, kešmyras, angoros vilna ir pan.)	Nerekomenduojama!	Nerekomenduojama!	Nerekomenduojama!	Nerekomenduojama!	Nerekomenduojama!
	Stambūs skalbiniai, pvz., antklodės, paltai, užuolaidos ir pan.	Nerekomenduojama! Skalbyklėje negalima džiovinti stambių skalbinių. Džiovinkite juos pakabindami arba paklodami juos.	Nerekomenduojama! Skalbyklėje negalima džiovinti stambių skalbinių. Džiovinkite juos pakabindami arba paklodami juos.	Nerekomenduojama! Skalbyklėje negalima džiovinti stambių skalbinių. Džiovinkite juos pakabindami arba paklodami juos.	Nerekomenduojama! Skalbyklėje negalima džiovinti stambių skalbinių. Džiovinkite juos pakabindami arba paklodami juos.	Nerekomenduojama! Skalbyklėje negalima džiovinti stambių skalbinių. Džiovinkite juos pakabindami arba paklodami juos.

## 4.10 Programos laiko rodymas

Galite matyti mašinos ekrane rodomą programos trukmę, kai renkatės programą. Atsižvelgiant į tai, kiek skalbinių įdėjote į savo mašiną, taip pat į putojimą, nesubalansuotas apkrovos sąlygas, maitinimo svyravimus, vandens slėgį ir programos nustatymus, programos trukmė automatiškai reguliuojama, kai programa yra paleista.

**SPECIALUS ATVEJIS:** Programų „Cottons“ ir „Cotton Eco“ pradžioje ekrane rodoma pusė pakrovos trukmė ir tai yra labiausiai naudojamas atvejis. Paleidus programą, mašiną tikslią apkrovą nustato per 20–25 minutes. Jei nustatyta apkrova yra didesnė nei pusė apkrovos, skalbimo programa bus atitinkamai sureguliuota ir programos trukmė automatiškai pailginta. Šį pasikeitimą galite stebėti ekrane.

## 5 Gaminio naudojimas

### 5.1 Valdymo skydelis

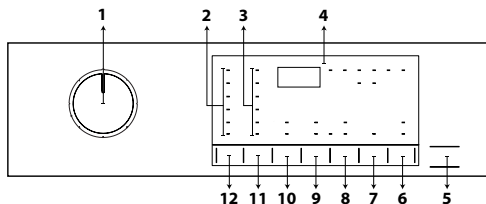

- 1 - Programos pasirinkimo rankenėlė
- 2 - Temperatūros lygio lemputės
- 3 - Grežimo greičio lygio lemputės
- 4 - Ekranas
- 5 - Paleidimo / pristabdymo mygtukas
- 6 - Nuotolinio valdymo mygtukas
- 7 - Pabaigos laiko reguliavimo mygtukas
- 8 - Džiovinimo lygio reguliavimo mygtukas
- 9 - Papildomos funkcijos mygtukas 2
- 10 - Papildomos funkcijos mygtukas 1
- 11 - Grežimo greičio reguliavimo mygtukas
- 12 - Temperatūros reguliavimo mygtukas

### 5.2 Ekranu simboliai

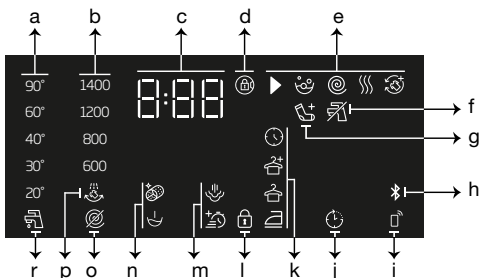

- a - Temperatūros indikatorius
- b - Grežimo greičio indikatorius
- c - Trukmės informacija
- d - Suaktyvinto durelių užrakto simbolis
- e - Programos stebėjimo indikatorius
- f - Nėra vandens indikatorius
- g - Skalbinių įdėjimo indikatorius
- h - „Bluetooth“ ryšio indikatorius
- i - Nuotolinio valdymo pulto indikatorius
- j - Atidėto paleidimo įjungimo indikatorius
- k - Džiovinimo lygio indikatorius
- l - „Įjungtas užraktas nuo vaikų“ simbolis
- m - Papildomos funkcijos mygtukas 2
- n - papildomos funkcijos mygtukas 1
- o - Be grežimo indikatorius
- p - Skalavimo sulaikymo indikatorius
- r - Šalto vandens indikatorius

### 5.3 Skalbyklės paruošimas

1. Patikrinkite, ar tvirtai prijungtos žarnos.
2. Įkiškite mašinos kištuką į maitinimo lizdą.
3. Iki galo atsukite vandens čiaupą.
4. Sudėkite į mašiną skalbinius.
5. Įpilkite ploviklio ir audinių minkštiklio.

### 5.4 Skalavimo programos pasirinkimas

1. Pasirinkite tinkamą programą, atsižvelgdami į skalbinių kiekį ir nešvarumo lygį iš programų ir sąnaudų lentelės.
2. Pasirinkite norimą programą **programos pasirinkimo** rankenėle.



#### INFORMACIJA

- Programos skiriasi pagal didžiausią, tam tikrai audinių rūšiai tinkamą grežimo greitį.
- Pasirinkdami naudotiną programą, visada atsižvelkite į audinių rūšis, spalvą, sutepimo lygį ir leistiną vandens temperatūrą.

### 5.5 Skalavimo programos

Atsižvelgiant į audinių rūšį, galima naudoti šias pagrindines programas.



#### INFORMACIJA

- Pasirinkę jūsų skalbiniams tinkamą skalavimo programą, galite paspausti džiovinimo mygtuką, kad nustatytumėte, jog mašina atliktų džiovinimą po plovimo programos. Kaskart paspaudus mygtuką rodoma informacijos eilutė, pateikianti informaciją apie džiovinimo proceso etapą ir įjungiamas atitinkamas simbolis. Jei norite, galite toliau spausti mygtuką, kad atliktumėte džiovinimą maksimaliam leistinam laikotarpiui.
- Ekrane pateikiami simboliai yra schemiški ir gali skirtis nuo gaminio savybių.
- Kai atliksite skalbimą ir džiovinimą naudodami mašinos džiovinimo funkciją, į skalavimo mašiną dėkite daugiausiai 4 kg skalbinių. Jei viršysite mašinos talpą, jūsų skalbiniai nebus išdžiovinti ir mašina veiks ilgiau, o tai padidins energijos suvartojimą.



## • Cottons (Medvilnė)

Ši programa skirta skalbti tvirtus medvilninius skalbinius (paklodes, patalynę, rankšluosčius, chalatus, apatinį trikotažą ir t. t.). Nuspaudus greitojo skalbimo funkcijos mygtuką, programos trukmė gerokai sutrumpėja, bet skalbimo efektyvumas užtikrinamas intensyvesniu skalbimu. Jei greitojo skalbimo funkcija nepasirinkta, užtikrinamas nepriekaištingas stipriai suteptų skalbinių skalbimas ir skalavimas.



### INFORMACIJA

- Galite skalbti skalbinius be jokių pertraukų iškart po plovimo programos (po skalbimo ciklo galima atlikti automatinį arba planinį džiovinimą). Prieš paleidžiant skalbimo programą būtina pasirinkti džiovinimo funkciją.
- Atsižvelgiant į džiovinimo parinktį, kurias įtrauksite į skalbimo programas, pasirinktos programos skalbimo laikas rodomas mašinos ekrane.
- Jeigu nenorite, kad po pasirinktos programos būtų vykdomas džiovinimas, paspauskite ir laikykite nuspaustą džiovinimo pagrindinės funkcijos mygtuką kol bus išjungtas džiovinimo indikatorius.

## • Synthetics (Sintetika)

Šia programa galite skalbti marškinėlius, sintetinio / medvilninio pluošto audinius ir kt. Programos trukmė yra žymiai trumpesnė ir užtikrintas efektyvus skalbimas. Jei greitojo skalbimo funkcija nepasirinkta, užtikrinamas nepriekaištingas stipriai suteptų skalbinių skalbimas ir skalavimas.



### INFORMACIJA

- Galite skalbti skalbinius be jokių pertraukų iškart po plovimo programos (po skalbimo ciklo galima atlikti automatinį arba planinį džiovinimą). Prieš paleidžiant skalbimo programą būtina pasirinkti džiovinimo funkciją.
- Atsižvelgiant į džiovinimo parinktį, kurias įtrauksite į skalbimo programas, pasirinktos programos skalbimo laikas rodomas mašinos ekrane.
- Jeigu nenorite, kad po pasirinktos programos būtų vykdomas džiovinimas, paspauskite ir laikykite nuspaustą džiovinimo pagrindinės funkcijos mygtuką kol bus išjungtas džiovinimo indikatorius.

## • Woollens / Hand Wash (Vilna / Plovimas rankomis)

Naudokite šią programą vilnoniams drabužiams skalbti. Pasirinkite temperatūrą pagal drabužių etiketėje nurodytas rekomendacijas. Siekiant išvengti bet kokių pažeidimų jūsų skalbiniai bus skalbiami itin švelniai.



### INFORMACIJA

- Džiovinimo funkcija negali būti pasirinkta skalbimo programai, skirtai vilnoniams skalbiniams.

## • Eco 40-60

Programa „eco 40-60“ gali išplauti paprastai nešvarius medvilninius skalbinius, kurie nurodyti kaip skalbiami 40°C arba 60°C temperatūroje, kartu tame pačiame cikle, ir kad ši programa naudojama norint įvertinti atitiktį ES ekologinio projektavimo įstatymams. Nors ši programa skalbia ilgiau nei kitos programos, ji taupo energiją ir vandenį. Faktinė vandens temperatūra gali skirtis nuo nurodytosios skalbimo temperatūros. Kai kraunate mašiną su mažiau skalbinių (pvz., 1/2 ar mažiau talpos), laikotarpiai programos etapuose gali automatiškai sutrumpėti. Tokiu atveju energijos ir vandens sąnaudos sumažės. Spintos džiovinimas turėtų būti pasirinktas naudojant „eco 40-60“, kad būtų galima atlikti skalbimo ir džiovinimo ciklą, siekiant įvertinti atitiktį ES ekologinio projektavimo įstatymams. Skalbimo ir džiovinimo ciklas kartu su tuo pačiu ciklu gali išskalbti paprastai nešvarius medvilninius skalbinius, kurie, kaip teigiama, skalbiami 40°C arba 60°C temperatūroje, ir išdžiovinti taip, kad juos būtų galima nedelsiant dėti į spintą.



### INFORMACIJA

- Galite skalbti skalbinius be jokių pertraukų iškart po plovimo programos (po skalbimo ciklo galima atlikti automatinį arba planinį džiovinimą). Prieš paleidžiant skalbimo programą būtina pasirinkti džiovinimo funkciją.
- Atsižvelgiant į džiovinimo parinktį, kurias įtrauksite į skalbimo programas, pasirinktos programos skalbimo laikas rodomas mašinos ekrane.
- Jeigu nenorite, kad po pasirinktos programos būtų vykdomas džiovinimas, paspauskite ir laikykite nuspaustą džiovinimo pagrindinės funkcijos mygtuką kol bus išjungtas džiovinimo indikatorius.

### • Xpress/Super Xpress (Greitas/Labai greitas)

Šią programą rinkitės mažam lengvai sutemptų medvilninių audinių kiekiui greitai išskalbti. Pasirinkus greitojo skalbimo funkciją, programos trukmę galima sutrumpinti iki 14 min. Pasirinkus greitojo skalbimo funkciją, galima skalbti daugiausia 2 (du) kg skalbinių.



#### INFORMACIJA

- Galite skalbti skalbinius be jokių pertraukų iškart po plovimo programos (po skalbimo ciklo galima atlikti automatinį arba planinį džiovinimą). Prieš paleidžiant skalbimo programą būtina pasirinkti džiovinimo funkciją.
- Atsižvelgiant į džiovinimo parinktį, kurias įtrauksite į skalbimo programas, pasirinktos programos skalbimo laikas rodomas mašinos ekrane.
- Jeigu nenorite, kad po pasirinktos programos būtų vykdomas džiovinimas, paspauskite ir laikykite nuspauštą džiovinimo pagrindinės funkcijos mygtuką kol bus išjungtas džiovinimo indikatorius.

### • Shirts (Marškiniai)

Ši programa rekomenduojama medvilniniams, sintetiniams ir mišrių audinių marškiniams skalbti. Naudojant šią programą drabužiai mažiau suglamžomi. Pasirinkus greitojo skalbimo funkciją, vykdomas pirmio apdoravimo algoritmas.

- Pirminio apdoravimo cheminę

medžiagą pilkite tiesiai ant drabužių arba įpilkite kartu su skalbimo priemone į skalbimo miltelių skyrelį, kai mašina pradeda imti vandenį. Tokiu būdu žymiai greičiau pasieksite tokį patį rezultatą, kokį gautumėte skalbdami įprastu režimu. Jūsų marškiniai tarnaus jums ilgiau.



#### INFORMACIJA

- Galite skalbti skalbinius be jokių pertraukų iškart po plovimo programos (po skalbimo ciklo galima atlikti automatinį arba planinį džiovinimą). Prieš paleidžiant skalbimo programą būtina pasirinkti džiovinimo funkciją.
- Atsižvelgiant į džiovinimo parinktį, kurias įtrauksite į skalbimo programas, pasirinktos programos skalbimo laikas rodomas mašinos ekrane.
- Jeigu nenorite, kad po pasirinktos programos būtų vykdomas džiovinimas, paspauskite ir laikykite nuspauštą džiovinimo pagrindinės funkcijos mygtuką kol bus išjungtas džiovinimo indikatorius.

### • Down Wear (Pūkiniai drabužiai)

Šią programą naudokite skalbti paltus, liemenes, švarkus ir t. t., kurių etiketėje pažymėta, kad galima skalbti skalbimo mašinoje. Ypatingai sukimo programų dėka vanduo užpildo tarp plunksnų esančius oro tarpus.

### • Downloaded Program (Atsisiūčiama programa)

Tai – speciali programa, kuri leidžia atsisiųsti skirtingas pageidaujamas programas. Yra įdiegtą programa, kurią pradžioje kaip numatytąją programą matysite naudodami „HomeWhiz“ programą. Be to, „HomeWhiz“ programą galite naudoti, kad pasirinktumėte programą iš nustatytų programų sąrašo, tada ją keisti ir naudoti.



#### INFORMACIJA

- Jei norite naudoti funkcijas „HomeWhiz“ ir „Remote Control“ (Nuotolinis valdymas), turite pasirinkti „Download Program“ (Atsisiųsti programą). Daugiau informacijos rasite skyriuje „HomeWhiz“ ir nuotolinio valdymo funkcija“.

### • Įvairūs audiniai

Šią programą galima naudoti medvilniniams ir sintetiniams audiniams skalbti jų nerūšiuojant.



#### INFORMACIJA

- Galite skalbti skalbinius be jokių pertraukų iškart po plovimo programos (po skalbimo ciklo galima atlikti automatinį arba planinį džiovinimą). Prieš paleidžiant skalbimo programą būtina pasirinkti džiovinimo funkciją.
- Atsižvelgiant į džiovinimo parinktį, kurias įtrauksite į skalbimo programas, pasirinktos programos skalbimo laikas rodomas mašinos ekrane.
- Jeigu nenorite, kad po pasirinktos programos būtų vykdomas džiovinimas, paspauskite ir laikykite nuspauštą džiovinimo pagrindinės funkcijos mygtuką kol bus išjungtas džiovinimo indikatorius.

### • Lauko / Sportinė apranga

Šią programą naudokite skalbti lauko / sportinę aprangą, pasiūtą iš medvilninių / sintetinių audinių, taip pat drabužius iš vandens nepraleidžiančios medžiagos, pvz., „Gore-Tex“. Dėl ypatingų sukamųjų judesių naudojant šią programą skalbiniai skalbiami švelniai.



#### INFORMACIJA

- Galite skalbti skalbinius be jokių pertraukų iškart po plovimo programos (po skalbimo ciklo galima atlikti automatinį arba planinį džiovinimą). Prieš paleidžiant skalbimo programą būtina pasirinkti džiovinimo funkciją.
- Atsižvelgiant į džiovinimo parinktį, kurias įtrauksite į skalbimo programas, pasirinktos programos skalbimo laikas rodomas mašinos ekrane.
- Jeigu nenorite, kad po pasirinktos programos būtų vykdomas džiovinimas, paspauskite ir laikykite nuspaustą džiovinimo pagrindinės funkcijos mygtuką kol bus išjungtas džiovinimo indikatorius.

### • Tamsūs audiniai / Džinsai

Naudokite šią programą, kai norite išsaugoti tamsių drabužių ir džinsų spalvą. Dėl ypatingų būgno judesių ši programa užtikrina didelį skalbimo efektyvumą netgi esant žemai temperatūrai. Tamsiems skalbiniams rekomenduojama naudoti skystą skalbimo priemonę arba vilnos šampūną. Nenaudokite šios programos skalbti švelniems skalbiniams, kurių sudėtyje yra vilnos ir pan.



#### INFORMACIJA

- Galite skalbti skalbinius be jokių pertraukų iškart po plovimo programos (po skalbimo ciklo galima atlikti automatinį arba planinį džiovinimą). Prieš paleidžiant skalbimo programą būtina pasirinkti džiovinimo funkciją.
- Atsižvelgiant į džiovinimo parinktį, kurias įtrauksite į skalbimo programas, pasirinktos programos skalbimo laikas rodomas mašinos ekrane.
- Jeigu nenorite, kad po pasirinktos programos būtų vykdomas džiovinimas, paspauskite ir laikykite nuspaustą džiovinimo pagrindinės funkcijos mygtuką kol bus išjungtas džiovinimo indikatorius.

### • Moteriškas apatinis trikotažas

Naudokite šią programą gležniems audiniams, tinkantiems skalbti rankomis, ir gležniems moteriškiems apatiniams drabužiams skalbti. Nedidelį drabužių kiekį reikia skalbti skalbimo tinklelyje. Kabliukai, sagos ir t. t. turi būti užsagstytos, o užtrauktai – užtraukti.

### • Rankšluosčiai

Naudokite šią programą skalbti patvarius medvilninius skalbinius, pavyzdžiui, rankšluosčius. Įdėkite rankšluosčius į mašiną taip, kad jie neliestų apsauginės gumos kraštų arba stiklo.

### • Rinse (Skalavimas)

Naudokite, kai norite atskirai išskalauti arba krakmolyti.

### • Spin+Drain (Grežimas+vandens išleidimas)

Pasirinkite šią programą, kad iš skalbyklės būtų išleistas vanduo.

## 5.6 Temperatūros pasirinkimas

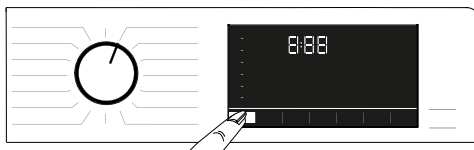

Pasirinkus naują programą, temperatūros indikatorius parodo tai programai rekomenduojamą temperatūrą. Gali būti, kad rekomenduojama temperatūros vertė nėra didžiausia temperatūra, kurią galima pasirinkti atitinkamai programai. Norėdami pakeisti temperatūrą, paspauskite **temperatūros reguliavimo** mygtuką.



#### INFORMACIJA

- Temperatūros reguliavimo mygtukas veikia pasirenkant tik žemesnę temperatūrą. Pavyzdžiui, jei ekrane rodoma 40 °C, bet norite pasirinkti 60 °C, jums reikės keletą kartų paspausti mygtuką, kol pasieksite 60 °C temperatūrą nuo 40 °C.



## INFORMACIJA

- Jeigu nustatysite skalbimo šaltame vandenyje parinktį, o paskui dar kartą paspausite temperatūros reguliavimo mygtuką, ekrane bus rodoma pasirinktai programai rekomenduojama temperatūra. Norėdami sumažinti temperatūrą, dar kartą paspauskite mygtuką „Temperature Adjustment“ (temperatūros reguliavimas).

Galiausiai įsijungs šalto vandens lemputė, nurodanti šaltąjį skalbimą. Temperatūrą galima keisti ir tada, kai skalbimo ciklas jau pradėtas. Pasirinkę skalbimo programą, galite pasirinkti norimą temperatūrą. Tačiau tai reikia padaryti prieš prasidedant šildymo etapui.

## 5.7 Grežimo greičio pasirinkimas



Pasirinkus naują programą, grežimo greičio indikatorius parodo pasirinktai programai rekomenduojamą grežimo greitį.



## INFORMACIJA

- Gali būti, kad rekomenduojamas grežimo greitis vertė nėra didžiausia vertė, kurią galima pasirinkti atitinkamai programai.

Spauskite **grežimo greičio reguliavimo** mygtuką, kad pakeistumėte grežimo greitį. Grežimo greitis mažėja laipsniškai. Tuomet, priklausomai nuo gaminio modelio, ekrane bus rodomos parinktys „Skalavimo sulaikymas“ ir „Be grežimo“.



## INFORMACIJA

- Grežimo greičio reguliavimo mygtukas veikia pasirenkant tik žemesnę reikšmę. Pavyzdžiui, jeigu norite pasirinkti 1000 aps./min., kai ekrane rodoma 800 aps./min., būtina kelis kartus paspausti mygtuką, kol pasieksite 1000 aps./min. nuo 800 aps./min.

## 5.7.1 Jeigu pasirinkote skalavimo sulaikymo funkciją ir norite išgęžti skalbinius:

- Nustatykite **grežimo greitį**.
- Paspauskite **paleidimo / pristabdymo** mygtuką. Programa vėl paleidžiama. Pirmiausiai mašina išleis vandenį ir išgęs drabužius. Galite pasirinkti funkciją **Be grežimo**, jeigu norite, kad programai pasibaigus vanduo būtų išleistas, bet skalbiniai nebūtų grežiami.



## INFORMACIJA

- Jei paspaudžiate grežimo greičio nustatymo mygtuką programose, kuriose neleidžiama grežti, grežimo greičio nustatymas nepasikeis ir girdėsitę įspėjimą.

Grežimo greitį galima pakeisti ir tada, kai skalbimo ciklas jau pradėtas. Pasibaigus skalbimo ciklui, galite paspausti grežimo greičio nustatymo mygtuką, kad pasirinktumėte grežimo greitį. Tačiau tai reikia padaryti prieš prasidedant grežimo etapui.

## 5.7.2 Pagalbinės džiovinimo funkcijos pasirinkimas



Pasirinkus naują skalbimo programą, paspauskite papildomos funkcijos pasirinkimo mygtuką, kad nustatytumėte šiai programai tinkamą džiovinimo parinktį.



## INFORMACIJA

- Jei programoje, kurioje neleidžiamas džiovinimo veiksmas, paspausite džiovinimo papildomos funkcijos mygtuką, džiovinimo lemputė nepasikeis ir girdėsitę įspėjimą.



## INFORMACIJA

- Jei norite nustatyti tinkamą džiovinimo parinktį, spauskite papildomos funkcijos pasirinkimo mygtuką (taikoma tik džiovinimo programoms).

## 5.8 Džiovinimo programos

	<b>ATSARGIAI!</b>
<ul style="list-style-type: none"><li>• Džiovinimo metu mašina automatiškai pašalina iš drabužių atsirandančius pūkelius. Mašina naudoja vandenį džiovinimo etape. Todėl veikiant džiovinimo programoms vandens čiaupas turi būti atsuktas.</li><li>• Pasirinkus naują skalbimo programą, paspauskite papildomos funkcijos pasirinkimo mygtuką, kad nustatytumėte šiai programai tinkamą džiovinimo parinktį.</li></ul>	

	<b>INFORMACIJA</b>
<ul style="list-style-type: none"><li>• Džiovinimo programose yra gręžimo veiksmas. Mašina atlieka šį procesą tam, kad būtų sutrumpintas džiovinimo laikas. Pasirinkus džiovinimo programą, gręžimo greičio nustatymas atitinka maksimalaus gręžimo greičio diapazoną.</li><li>• Jei programoje, kurioje neleidžiamas džiovinimo veiksmas, paspauskite džiovinimo papildomos funkcijos mygtuką, džiovinimo lemputė nepasikeis ir girdėsite įspėjimą.</li><li>• Jei norite nustatyti tinkamą džiovinimo parinktį, spauskite papildomos funkcijos pasirinkimo mygtuką (taikoma tik džiovinimo programoms).</li><li>• Vandens atjungimo atveju negalima atlikti skalbimo ar džiovinimo.</li></ul>	

• **Synthetic Dry (Sintetikos džiovinimas)**  
Naudokite šią programą, jei norite džiovinėti sintetinius drabužius, kurių sausas svoris iki 3 kg. Šioje programoje galite atlikti tik džiovinimą.

	<b>INFORMACIJA</b>
<ul style="list-style-type: none"><li>• Informacijos apie sausų skalbinių svorį žr. 4 skirsnio 4.5 punktą.</li></ul>	

• **Cotton Dry (Medvilnės džiovinimas)**  
Naudokite šią programą medvilniniams drabužiams, kurių sausas svoris iki 4 kg. Šioje programoje galite atlikti tik džiovinimą.

	<b>INFORMACIJA</b>
<ul style="list-style-type: none"><li>• Jei ketinate džiovinėti skalbinius, kuriuos sudaro tik rankšluosčiai ir chalatai, maksimalus skalbinių kiekis, kurį galima krauti, yra 4 kg.</li><li>• Informacijos apie sausų skalbinių svorį žr. 4 skirsnio 4.5 punktą.</li></ul>	

## 5.9 Skalbimo ir džiovinimo programos

	<b>ATSARGIAI!</b>
<ul style="list-style-type: none"><li>• Džiovinimo metu mašina automatiškai pašalina iš drabužių atsirandančius pūkelius. Mašina naudoja vandenį džiovinimo etape. Todėl veikiant džiovinimo programoms vandens čiaupas turi būti atsuktas.</li></ul>	

• **4kg Wash&Dry (4kg Skalbimas ir džiovinimas)**  
Naudokite šią programą skalbdami medvilninius skalbinius, kurių svoris neviršija 4kg, ir džiovinkite iškart po skalbimo programos, nedarydami jokio kito pasirinkimo.

	<b>INFORMACIJA</b>
<ul style="list-style-type: none"><li>• Pasirinkus šią programą negalima pasirinkti išorinės džiovinimo pagalbinės funkcijos.</li></ul>	

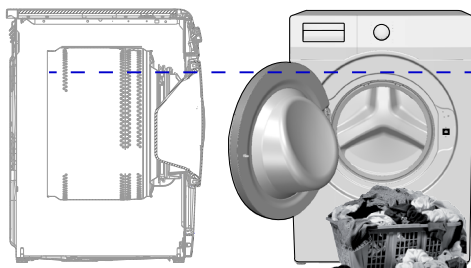

Naudojant 4 kg Skalbimo ir 4 kg džiovinimo programą, mašiną rekomenduojama krauti iki aukščiau parodyto lygio (galite matyti rodyklės lygį, kai atidarote krovimo dureles) idealioms džiovinimo sąlygoms pasiekti.

• **Wash & Wear (Skalbti ir dėvėti)**  
Naudokite šią programą norėdami išskalbti 0,5 kg skalbinių (2 marškinius) per 40 minučių arba 1 kg skalbinių (5 marškinius) per 60 minučių.

	<b>INFORMACIJA</b>
<ul style="list-style-type: none"><li>• Skalbimo ir dėvėjimo programa naudojama norint greitai išskalbti ir išdžiovinėti kasdien nešiojamus drabužius, kurie buvo dėvėti trumpą laiką ir nėra stipriai sutepti. Ši programa tinka ploniems greitai išdžiūstantiems drabužiams (marškinėliai, marškinėliai).</li><li>• Storesnio audinio skalbiniams, kurie ilgiau džiūsta, naudokite kitas džiovinimo parinktis.</li></ul>	

• **Hygiene+ Wash & Dry**  
(Antiallergenis skalbimas ir džiovinimas)

Programos pradžioje atliekamas garinimas, kuris suminkština nešvarumus.

Naudokite šią programą skalbti ir greitai išdžiovinti skalbinius (iki 2 kg), kuriems reikalingas antiallerginis ir higieninis skalbimas (medvilnė, pavyzdžiui, kūdikių drabužiai, paklodės ir apatiniai drabužiai).



**INFORMACIJA**

- „Hygiene+“ programa yra išbandyta ir aprobuota fondo „The British Allergy Foundation“ („Allergy UK“) Jungtinėje Karalystėje.

**5.10 Programų ir sąnaudų lentelė (skalbimui)**

LT	Programa (°C)	Maksimalus skalbinių kiekis (kg)	Vandens sunaudojimas (l)	Elektros sunaudojimas (kWh)	Maks. greitis	Pagalbinė funkcija					Pasirinktina temperatūra °C
						Greitasis skalbimas+	Nuskalbimas	Garai	Glamžymąsi mažinanti programa+	Džiovinimo	
Cottons	90	7	94	2,30	1200	•	•	•	•	•	Žema temperatūra - 90
	60	7	94	1,70	1200	•	•	•	•	•	Žema temperatūra - 90
	40	7	92	0,95	1200	•	•	•	•	•	Žema temperatūra - 90
Eco 40-60	40 ***	7	44	0,965	1200					•	40 - 60
	40 ***	3,5	31	0,620	1200					•	40 - 60
	40 ***	2	23	0,355	1200					•	40 - 60
	60 **	7	45	0,840	1200					•	40 - 60
Eco 40-60 + Sausi skalbiniai	40 ***	4	53	3,205	1200					•	40 - 60
	40 ***	2	36,5	1,815	1200					•	40 - 60
Synthetics	60	3	65	1,20	1200	•	•	•	•	•	Žema temperatūra - 60
	40	3	63	0,85	1200	•	•	•	•	•	Žema temperatūra - 60
Xpress / Super Xpress	90	7	66	2,15	1200	•	•	•	•	•	Žema temperatūra - 90
	60	7	66	1,15	1200	•	•	•	•	•	Žema temperatūra - 90
	30	7	66	0,20	1200	•	•	•	•	•	Žema temperatūra - 90
Xpress / Super Xpress+ Greitasis skalbimas+	30	2	39	0,15	1200	•		•	•	•	Žema temperatūra - 90
Woollens / Hand Wash	40	1,5	53	0,50	1200						Žema temperatūra - 40
Down Wear	60	1,5	75	1,20	1000			•			Žema temperatūra - 60
Shirts	60	3	57	1,20	800	•	•	•	•	•	Žema temperatūra - 60
Būgno valymas+	90	-	77	2,30	600			*		*	90
Downloaded Program *****											
Įvairūs audiniai	40	3	68	0,75	800	•	•	•	•	•	Žema temperatūra - 40
Lauko / Sportinė apranga	40	3	51	0,45	1200		•			•	Žema temperatūra - 40
Tamsūs audiniai / Džinsai	40	3	75	0,80	1200	•	•	•	•	•	Žema temperatūra - 40
Rankšluosčiai	60	1,5	75	1,20	1000			•			Žema temperatūra - 60
Moteriškas apatinis trikotažas	30	1	70	0,30	600						Žema temperatūra - 30

• : Galima pasirinkti.

\* : Automatiškai pasirenkama, negalima atšaukti.

\*\* : „Eco 40-60“ su 60°C temperatūros pasirinkimu yra skalbimo efektyvumo bandymo programa pagal EN 50229: 2015 ir energijos etiketės bandymo programa pagal Komisijos deleguotąjį reglamentą (ES) 96/60/EB. Medvilnės džiovinimas naudojant „Extra Dry“ parinktį yra džiovinimo efektyvumo bandymo programa pagal EN 50229: 2015 ir energijos etiketės bandymo programa pagal Komisijos deleguotąjį reglamentą (ES) 96/60/EB. Maksimalus skalbinių kiekis turi būti suskirstytas į maksimalaus džiovinimo kiekio ir likusio skalbinių džiovinimo kiekio dalis ir kiekviena dalis turi būti išdžiovinta naudojant parinktį „Visiškas medvilnės džiovinimas“.

\*\*\*: „Eco 40-60“ su 40°C temperatūra yra skalbimo efektyvumo bandymo programa pagal EN 62512 ir energijos etiketės bandymo programa pagal Komisijos deleguotąjį reglamentą (ES) 2019/2014.  
 „Eco 40-60“ su 40°C temperatūra ir spintos džiovinimo parinktis yra skalbimo ir sauso ciklo bandymo programa pagal EN 62512 ir energijos etiketės bandymo programa pagal Komisijos deleguotąjį reglamentą (ES) 2019/2014.  
 \*\*\*\*: Šias programas galima naudoti su programa „HomeWhiz“. Energijos sunaudojimas gali padidėti su jungtimi.

- : Maksimalų skalbinių kiekį žr. programos aprašyme.



## INFORMACIJA

- Lentelėje nurodytos pagalbinės funkcijos gali skirtis priklausomai nuo jūsų mašinos modelio.
- Vandens ir energijos sąnaudos gali skirtis nuo pateiktųjų lentelėje, priklausomai nuo vandens slėgio, vandens kietumo ir vandens temperatūros, aplinkos temperatūros, skalbinių rūšies ir kiekio, pagalbinių funkcijų pasirinkimo ir tinklo įtampos svyravimų.
- Kai renkatės programą, mašinos ekrane galite matyti rodomą skalbimo trukmę. Atsižvelgiant į tai, kiek skalbinių įdėjote į mašiną, trukmė, rodoma ekrane, nuo faktinės skalbimo programos trukmės gali skirtis nuo 1 iki 1,5 val. Vos tik prasidėjus skalbimo programai trukmė bus automatiškai pakoreguota.
- Papildomų funkcijų pasirinkimo režimus gali pakeisti gamintojo įmonė. Gali būti įtraukti nauji atrankos modeliai arba esami gali būti pašalinti.“
- „Mašinos gręžimo greitis gali skirtis atsižvelgiant į programą; šis gręžimo greitis negali viršyti maks. mašinos gręžimo greičio.“
- Rinkitės tik žemiausią tinkamą temperatūrą. Efektyviausios programos energijos suvartojimo atžvilgiu yra tos, kurios veikia žemesnėje temperatūroje ir ilgiau.
- Triukšmui ir likusiam drėgmės kiekiui įtakos turi gręžimo greitis: kuo didesnis gręžimo greitis gręžimo fazėje, tuo didesnis triukšmas ir mažesnis likęs drėgmės kiekis.

## Programų ir sąnaudų lentelė (džiovinimui)

LT	Programa (°C)	Maksimalus skalbinių kiekis (kg)	Vandens sunaudojimas (l)	Elektrros sunaudojimas (kWh)	Maks. greitis	Pagalbinė funkcija						Džiovinimo etapai				Pasirinktina temperatūra °C
						Nuskalbimas	Greitis skalbimas+	Garai	Glamžymąsi mažinti programa+	Džiovinimo	Labai sausas džiovinimas	Džiovinimas lentynai	Džiovinimas lyginimui	Laiku pagįristos džiovinimo minutės		
Cotton Dry	-	4	45	3,20	1200					•	*	•	•	•	•	-
Synthetic Dry	-	3	30	2,40	-					•	*		•	•	•	-
Hygiene+ Wash & Dry	60	2	125	4,00	1200			*		•	*	•	•	•	•	90-30
4 kg Wash & Dry	60	4	75	4,20	1200					•	*	•	•	•	•	60-Žema temperatūra
Wash & Wear	30	0,5	30	0,60	1200					•	*				•	30-Žema temperatūra
Wash & Wear	30	1	40	1,00	1200					•	*				•	30-Žema temperatūra



## Sąnaudų vertės (LT)

	Temperatūros pasirinkimas (°C)	Gręžimo greitis (aps./min)	Talpa (kg)	Programos trukmė (val.:min.)	Energijos sąnaudos (kWh/ciklui)	Vandens sąnaudos (L/ciklui)	Skalbinių temperatūra (°C)	Likęs drėgmės kiekis (%)
Eco 40-60	40	1200	7	03:27	0,965	44	42	52
	40	1200	3,5	02:41	0,620	31	39	53
	40	1200	2	02:41	0,355	23	27	56
Cottons	20	1200	7	03:35	0,700	92	20	53
Cottons	60	1200	7	03:35	1,700	94	60	53
Synthetics	40	1200	3	02:15	0,850	63	40	40
Xpress / Super Xpress	30	1200	7	00:28	0,200	66	23	62
Eco 40-60+Sausi skalbiniai	40	1200	4	07:25	3,205	53	36	53
	40	1200	2	05:55	1,815	36,5	25	53

## 5.11 „Papildomų funkcijų pasirinkimas“.

Pasirinkite pageidaujamas papildomas funkcijas prieš paleisdami programą. Kiekvieną kartą pasirinkus programą, kartu įjungiami ir pagalbinių funkcijų, kurias galima pasirinkti su programa, simboliai.

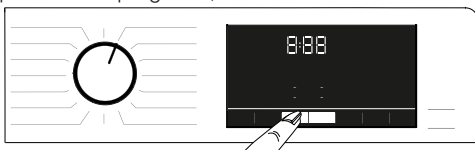

### INFORMACIJA

- Kartu įjungiami ir pagalbinių funkcijų, kurias galima pasirinkti su programa, simboliai. Jei paspausite šių pagalbinių funkcijų mygtukus, išgirsite įspėjimą ir pasirinkimas bus išjungtas.

Jei skalbimo programa pasiekė tašką, kur negalima pasirinkti papildomos funkcijos, negalėsite pasirinkti jokios funkcijos.



### INFORMACIJA

- Kai kurių funkcijų kartu pasirinkti neįmanoma. Jeigu prieš paleisdami mašiną pasirinksite antrą papildomą funkciją, kuri yra nesuderinama su anksčiau pasirinktąja, pirmoji pasirinkta funkcija bus atšaukta ir liks įjungta tik antroji pasirinkta pagalbinė funkcija.
- Papildomos funkcijos, kuri yra nesuderinama su programa, pasirinkti negalima. (Žr. „Programų ir sąnaudų lentelė“)
- Kai kurios programos turi pagalbinių funkcijų, kurias privaloma naudoti kartu su pasirinkta programa. Šių funkcijų negalima atšaukti. Atitinkamos pagalbinės funkcijos lemputė jau įjungta.





## INFORMACIJA

- Jeigu pasirinkto drėgnumo lygio (skalbiniai lyginimui, sausi skalbiniai, visiškai sausi skalbiniai) negalima pasiekti džiovimo programos pabaigoje, mašina automatiškai pratęs programos trukmę. Programa truks ilgiau.
- Pasirinkus nustatyto laiko džiovinimą, programa baigiama pasibaigus džiovimo laikotarpiui net tuo atveju, jeigu skalbiniai nėra išdžiovinami.
- Jeigu pasirinktas drėgnumo lygis (skalbiniai lyginimui, sausi skalbiniai, visiškai sausi skalbiniai) pasiekiamas džiovimo ciklo metu arba tarp nustatyto laiko džiovimo parinkčių aptinkama visiško sausumo parinktis, programa veiks trumpiau. Laiko sutrumpinimas bus rodomas ekrane.

### 5.11.1 Pagalbinės funkcijos

#### • Nuskalbimas

Nuskalbti reikėtų tik labai nešvarius skalbinius. Nenuskalbdami taupote energiją, vandenį, skalbimo priemonę ir laiką.

#### • Greitasis skalbimas+

Paspaudę mygtuką „Quick Wash“ (Greitasis skalbimas), galite sutrumpinti programos laiką po programos pasirinkimo. Kai kurioms programoms laikas gali būti sutrumpintas daugiau nei 50 %. Vis dėlto, jei skalbiniai yra vidutiniškai ir lengvai sutepti, jūs gausite tokį patį skalbimo rezultatą per trumpesnę laiką. Nors tai priklauso nuo programos, paspaudus mygtuką „Quick Wash“ (Greitasis skalbimas), programos laikas sutrumpės iki tam tikro lygio. Antrą kartą paspauskite tą patį mygtuką, kad laikas būtų mažiausias. Siekiant geresnių skalbimo rezultatų, nenaudokite mygtuko „Quick Wash“ (Greitasis skalbimas) labai nešvariems skalbiniams. Vidutiniškai ir lengvai suteptiems skalbiniams naudokite mygtuką „Quick Wash“ (Greitasis skalbimas), kad sutrumpintumėte programos laiką.

#### • Nuotolinis Valdymas

Naudokite šį papildomos programos mygtuką, kad gaminį prijungtumėte prie išmaniųjų įrenginių. Išsamią informaciją žr. skyriuje „HomeWhiz“ ir nuotolinio valdymo funkcija“.

#### • Pritaikyta Programa

Šią papildomą funkciją galima naudoti tik su medvilnei ir sintetikai skirtomis programos, kai naudojama programa „HomeWhiz“. Kai ši papildoma funkcija įjungta, prie skalbimo programos galite pridėti 4 papildomus skalavimo etapus. Galite pasirinkti ir naudoti kai kurias papildomas funkcijas, net jei jų nėra jūsų gaminyje. Galite saugjame intervale padidinti ir sumažinti medvilnei ir sintetikai skirtų programų laiką.

#### • Džiovinimo

Ši funkcija išdžiovina skalbinius po plovimo ciklo. Norėdami sužinoti programas, kurias galima naudoti su šia funkcija, žiūrėkite programų lentelę.

### 5.11.2 Funkcijos / programos, pasirenkamos spaudžiant funkcijos mygtuką 3 sek.

#### • Būgno valymas+ 3"

Norėdami pasirinkti šią programą, 3 sekundes palaikykite nuspaudę 1-ą papildomos funkcijos mygtuką. Reguliariai (vieną kartą per 1–2 mėnesius) valykite būgną, kad jis būtų higieniškas. Prieš prasidedant programai, talkomi garai, kad suminkštėtų būgne esantys nešvarumų likučiai. Paleiskite šią programą, kai mašina yra visiškai tuščia. Norėdami gauti geresnius rezultatus, į skalbimo priemonės skyrių Nr. 2 įpilkite kalkes šalinančių miltelių, skirtų skalbimo mašinoms. Ši programa turi džiovimo etapą, kuris suaktyvinamas po būgno valymo etapo, kad būtų išdžiovintas mašinos vidus.



## INFORMACIJA

- Ši programa neskirta skalbiniams skalbti. Tai yra techninės priežiūros programa.
- Nepaleiskite šios programos, jei mašinoje yra daiktų. Jeigu bandysite tai daryti, mašina automatiškai aptiks, kad viduje yra skalbinių, ir nutrauks programą.

### • Glamžymaši mažinanti programa+

Paspaudus ir 3 sekundes palaikius nuspaustą 3-ą gręžimo pasirinkimo mygtuką bus pasirinkta ši funkcija ir užsidegs atitinkamos numatytos programos lemputė. Kai pasirinkama ši funkcija, skalbiniai vėdinami iki 8 valandų, kad apsaugotų skalbinius nuo susiglamžymo pasibaigus programai. Galite nutraukti šią programą ir išimti skalbinius bet kuriuo 8 valandų trukmės etapo metu. Norėdami atšaukti funkciją, paspauskite funkcijos pasirinkimo mygtuką arba mašinos įjungimo / išjungimo mygtuką. Programos švieselė ir toliau švies, kol funkcija nebus nutraukta arba baigsis etapas. Jei funkcijos negalima atšaukti, ji bus aktyvi kituose skalbimo cikluose.

### • Garai

Norėdami pasirinkti šią funkciją, 3 sekundes palaikiykite nuspaudę papildomos funkcijos 2 mygtuką. Naudokite šią programą, kad sumažintumėte raukšles ir sutrumpintumėte nedidelio kiekio medvilnės, sintetinių ar maišytų drabužių, kurie nėra dažyti, sutrumpinimo laiką.

### • Užraktas nuo vaikų

Galite panaudoti užrakto nuo vaikų funkciją, kad vaikai nežaistų su mašina. Tokiu būdu vaikams nebus leidžiama keisti veikiančios programos.



#### INFORMACIJA

- Įjungus užkalto nuo vaikų funkciją, galite paspausti įjungimo / išjungimo mygtuką įjungti arba išjungti mašiną. Programa tęsiama tik vėl paleidus mašiną.
- Jei įjungus užrakto nuo vaikų funkciją paspaudžiami mygtukai, išgirsite įspėjimą. Paspaudus šiuos mygtukus penkis kartus iš eilės, šis įspėjamasis garso signalas bus atšauktas.

### Norint įjungti užraktą nuo vaikų: 3 sekundes palaikiykite paspaudę išdžiovinimo lygio reguliavimo mygtuką.

Ekране pasibaigus atgalinei pabaigos laiko atskaitai „3-2-1“, bus parodyta piktograma užraktas nuo vaikų. Kai tik pamatysite šį perspėjimą, išdžiovinimo lygio nustatymo mygtuką galėsite atleisti.

### Norint išjungti užraktą nuo vaikų:

3 sekundes **palaikiykite paspaudę išdžiovinimo lygio reguliavimo mygtuką.**

Ekране pasibaigus atgalinei pabaigos laiko atskaitai „3-2-1“, piktograma užraktas nuo vaikų iš ekrano dings.

### • Bluetooth

Galite naudoti „Bluetooth“ ryšio funkciją, kad susietumėte skalbimo mašiną su išmaniuoju įrenginiu. Tokiu būdu į išmanųjį įrenginį gausite informacijos apie skalbimo mašiną ir jos valdymą.

### Norėdami įjungti „Bluetooth“:

**Pasauskite ir 3 sekundes palaikiykite nuotolinio valdymo funkcijos mygtuką.**

Matysite atgalinę pabaigos laiko atskaitą „3-2-1“ ir rodomą simbolį „Bluetooth“. Atleiskite nuotolinio valdymo funkcijos mygtuką.

„Bluetooth“ piktograma mirksės, kol gaminytis bus siejamas su išmaniuoju įrenginiu. Sėkmingai sujungus piktogramos lemputė toliau degs.

### Norėdami išjungti „Bluetooth“:

**Pasauskite ir 3 sekundes palaikiykite nuotolinio valdymo funkcijos mygtuką.**

Ekране pasibaigus atgalinei pabaigos laiko atskaitai „3-2-1“, piktograma „Bluetooth“ iš ekrano dings.



#### INFORMACIJA

- Norėdami įjungti „Bluetooth“, turite pirma baigti „HomeWhiz“ programėlės sąranką. Jei po sąrankos paspausite nuotolinio valdymo funkcijos mygtuką, kai mygtukas yra programos atsisuitimo / nuotolinio valdymo pozicijoje, „Bluetooth“ ryšys bus nutrauktas automatiškai.

## 5.12 Džiovinimo etapai



### 5.12.1 Džiovinimas lyginimui

Džiovinimas atliekamas tol, kol išdžiovinimo lygis pasiekia skalbinių lyginimui etapą.

### 5.12.2 Džiovinimas lentynai

Džiovinimas atliekamas tol, kol išdžiovinimo lygis pasiekia sausų skalbinių etapą.

### 5.12.3 Labai sausas džiovinimas

Džiovinimas atliekamas tol, kol išdžiovinimo lygis pasiekia visiškai sausų skalbinių etapą.



#### INFORMACIJA

- Priklausomai nuo skalbinių mišinio, medžiagos tipo, kiekio ir drėgnumo lygio išdžiovinimo lygis gali skirtis.
- Nenaudokite mašinos džiovinti skalbinius su plunksnomis, tiuliu, papuošalų akutėmis, karoliukais, blizgučiais, vielutėmis ir pan., taip pat su šilku.

### 5.12.4 Laiku pagrįstos džiovinimo minutės

Pasiekti pageidaujamą išdžiovinimo lygį žemoje temperatūroje galite rinktis 30, 90 ar 150 minučių džiovinimo trukmę.



#### INFORMACIJA

- Džiovinant nedidelį kiekį skalbinių (daugiausiai 2 vnt.), reikėtų pasirinkti medvilnės ir sintetikos programų nustatyto laiko etapus.
- Jei skalbiniai pasibaigus programai nepasiekė pageidaujamo išdžiovinimo lygio, proceso pabaigoje galite pasirinkti pagal laiką ribojamą džiovinimą.
- Pasirinkus šią funkciją mašina atlieka džiovinimą nustatytą laikotarpį neatsižvelgiant į sausumo lygį.

### 5.13 Laiko rodymas

Kai programa veikia, iki programos pabaigos likęs laikas bus rodomas valandomis ir minutėmis, pvz., „01:30“.



#### INFORMACIJA

- Programos trukmė gali skirtis nuo nurodytosios „programų ir sąnaudų lentelėje“, priklausomai nuo vandens slėgio, kietumo ir temperatūros, aplinkos temperatūros, skalbinių rūšies ir kiekio, pagalbinių funkcijų pasirinkimo ir tinklo įtampos svyravimų.

### 5.14 Programos pabaiga

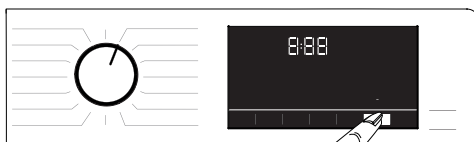

Naudojant funkciją „**EndTime**“ (pabaigos laikas), programos pradžią galima atidėti iki 24 valandų. Paspaudus mygtuką **Pabaigos laikas**, rodomas apskaičiuotas programos pabaigos laikas. Jei nustatytas **pabaigos laikas**, užsidegs **pabaigos laiko** lemputė. Norėdami įsitikinti, kad pabaigos laiko funkcija įjungta ir programa baigsis po nustatytos trukmės, nustatę trukmę paspauskite **paleidimo / pristabdymo** mygtuką. **Paleidimo / pristabdymo** mygtuko lemputė nustos mirksėti ir toliau degs. Jeigu pabaigos laiko funkciją norite atšaukti, laikykite nuspaudę **programos pabaigos** mygtuką tol, kol bus išjungtas pabaigos laiko indikatorius, arba paspauskite **įjungimo / išjungimo** mygtuką, kad išjungtumėte ir įjungtumėte mašiną.

1. Atidarykite pakrovimo dureles, sudėkite skalbinius ir įpilkite skalbimo priemonės ir t. t.
2. Pasirinkite skalbimo programą, temperatūrą, gręžimo greitį ir, jei reikia, papildomas funkcijas.
3. Norėdami nustatyti pageidaujamą trukmę, paspauskite **pabaigos laiko** mygtuką. Užsidegs **pabaigos laiko** lemputė.
4. Paspauskite **paleidimo / pristabdymo** mygtuką. Prasidės atgalinė pabaigos laiko atskaita. Pabaigos laiko rodinio viduryje esantis simbolis „:“ pradės mirksėti.



#### INFORMACIJA

- Pasirinkę pabaigos laiko funkciją, nenaudokite skystų skalbimo priemonių! Ant drabužių gali likti dėmių.
- Veikiant atgalinės pabaigos laiko atskaitos funkcijai, durelės būna užrakintos. Jei dureles norite atrakinti, paspauskite programos paleidimo / pristabdymo mygtuką, kad pašina persijungtų į pristabdymo režimą. Pasibaigus atgalinei laiko atskaitai, pabaigos laiko indikatorius užgęsta, pradedamas skalbimo procesas ir ekrane rodoma pasirinktos programos trukmė.
- Pasirinkus pabaigos laiką, ekrane rodomas laikas, kurį sudaro pabaigos laikas ir pasirinktos programos trukmė.

## 5.15 Programos paleidimas

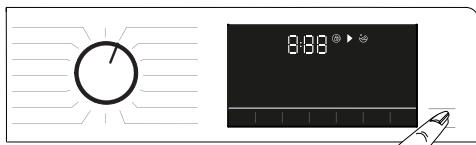

1. Paspauskite **paleidimo / pristabdymo** mygtuką ir programa bus paleista.
2. Mirksinti **paleidimo / pristabdymo** mygtuko lemputė ims nuolat degti, taip nurodant, kad programa paleista.
3. Įkrovos durelės bus užrakintos. Kai durelės užrakintos, rodomas „Durelių užrakto“ įspėjimas.

## 5.16 Durelių užraktas



Mašinos dureles užblokuoja užrakto sistema, kuri neleidžia atidaryti įkrovos durelių tais atvejais, kai vandens lygis nėra tinkamas jas atidaryti. Užrakinus įkrovos dureles, valdymo skydelyje įjungiamo „Įkrovos durelių užrakto“ lemputė.



### INFORMACIJA

- Jei pasirinkta nuotolinio valdymo funkcija, durelės bus užrakinamos. Norėdami atidaryti dureles, turėsite paspausti nuotolinio valdymo mygtuką arba pakeisti programos poziciją, kad nuotolinio valdymo funkciją išjungtumėte.

**Pakrovimo durelių atidarymas, jei nutrūktų elektros tiekimas.**



### INFORMACIJA

- Nutrūkus elektros tiekimui, norėdami rankiniu būdu atidaryti pakrovimo duris, galite naudoti pakrovimo durų avarinę rankeną po siurblio filtro dangčio.



### ĮSPĖJIMAS!

- Kad išvengtumėte potvynio, prieš atidarydami pakrovimo duris, įsitinkinkite, kad mašinoje nėra vandens. Vanduo gali būti karštas ir sukelti nudegimą.

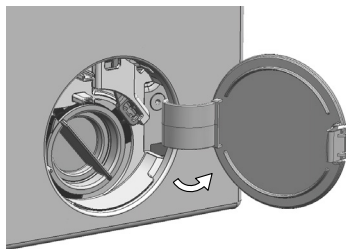

- Išjunkite ir atjunkite prietaisą iš tinklo.
- Atidarykite siurblio filtro dangtį.

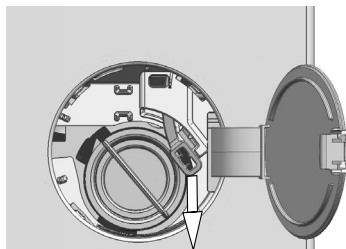

- Atleiskite įkrovos dureles avarine rankena, esančia filtro dangčio galinėje dalyje.
- Vieną kartą žemyn patraukite pakrovimo durelių avarinę rankeną ir atidarykite pakrovimo dureles.
- Jei pakrovimo durelės neatsidaro, bandykite dar kartą žemyn traukdami rankeną.
- Atidarę dureles, grąžinkite avarinę rankeną į pirminę padėtį.

## 5.17 Pasirinkimų keitimas paleidus programą

### 5.17.1 Skalbinių pridėjimas, kai programa jau paleista

Jeigu mašinoje vandens lygis yra tinkamas, paspaudus **paleidimo / pristabdymo** mygtuką, ekrane rodoma „Loading door locked“ (Įkrovos durelės užrakintos).

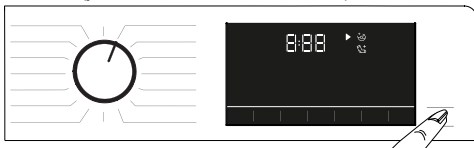

Jeigu mašinoje vandens lygis yra netinkamas, paspaudus **paleidimo / pristabdymo** mygtuką, ekrane įspėjama, kad durelės užrakintos.

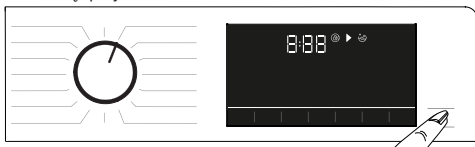

### 5.17.2 Mašinos perjungimas į pristabdymo režimą.

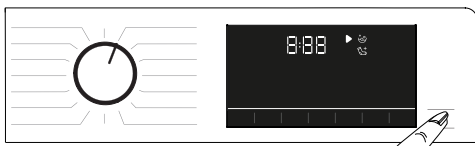

Jei norite mašiną perjungti į pristabdymo režimą, paspauskite **paleidimo / pristabdymo** mygtuką.

### 5.17.3 Programos keitimas po programos paleidimo.

Jei neįjungtas užraktas nuo vaikų, programą, veikiant esamai, galite pakeisti. Šis veiksmas atšauks esamą programą.



#### INFORMACIJA

- Nuo pradžių pasileis naujais pasirinkta programa.

### 5.17.4 Pagalbinių funkcijų, gręžimo greičio ir temperatūros nuostatų pakeitimas

Atsižvelgiant į vykdomą programos etapą galima atšaukti arba pasirinkti papildomas funkcijas. Žr. „Papildomų funkcijų pasirinkimas“. Taip pat galima keisti gręžimo greičio, temperatūros ir džiovinimo nuostatas. Žr. „Gręžimo greičio pasirinkimas“ ir „Temperatūros pasirinkimas“.



#### INFORMACIJA

- Jeigu mašinos temperatūra bus aukšta arba joje esančio vandens lygis bus virš durelių angos, durelės neatsidarys.

## 5.18 Programos atšaukimas

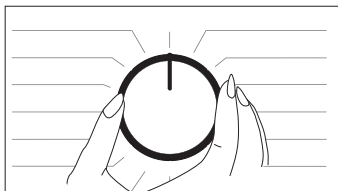

Jei programos pasirinkimo rankenėlė bus perjungta į kitą programą arba jei mašina bus išjungta ir įjungta šiuo mygtuku, programa bus atšaukta.



#### INFORMACIJA

- Jei pasuksite programos pasirinkimo rankenėlę, kai įjungtas užraktas nuo vaikų, programa atšaukta nebus. Pirmiausia reikia atšaukti apsaugos nuo vaikų funkciją.
- Jeigu atšaukę programą norite atidaryti dureles, bet jų atidaryti nepavyksta, nes mašinoje esančio vandens lygis yra virš durelių angos, tuomet pasukite programos pasirinkimo rankenėlę ties vandens išleidimo+gręžimo programa, kad vanduo būtų išleistas iš mašina.

## 5.19 Programos pabaiga

Pasibaigus programai, ekrane rodomas pabaigos simbolis.

Jeigu per 10 minučių nepaspausite jokio mygtuko, mašina persijungs į išjungimo režimą. Ekranas ir visi indikatoriai išjungiami. Užbaigtos programos etapai bus rodomi, jei paspausite bet kurį mygtuką.

## 5.20 Jūsų skalbyklė turi „Parengties režimo“ funkciją.

Jeigu įjungimo / išjungimo mygtuku įjungę mašiną nepaleisite jokios programos ar neatliksite jokių veiksmų arba jei pasirinktai programai pasibaigus maždaug 2 minučių neatliksite jokių kitų veiksmų, programa automatiškai persijungs į energijos taupymo režimą. Jeigu mašinoje sumontuotas programos laiką rodantis ekranas, jis bus išjungtas. Jei pasuksite programos rankenėlę arba paliesite bet kurį mygtuką, švieselės vėl pradės šviesti kaip anksčiau. Išjungiant energijos taupymo režimą atliekami pasirinkimai gali keistis. Prieš paleisdami programą, patikrinkite, ar jūsų pasirinktos nuostatos yra tinkamos. Jeigu reikia, dar kartą pakeiskite. Tai nėra gedimas.

## 5.21 „HomeWhiz“ ir nuotolinio valdymo funkcija

„HomeWhiz“ suteikia galimybę naudoti išmanųjį įrenginį, norint patikrinti savo skalbimo mašiną ir gauti informacijos apie ją. Naudodamiesi programa „HomeWhiz“ galite savo išmaniuoju įrenginiu atlikti kai kurias procedūras, kurios atliekamos per mašinos valdymo skydelį. Be to, kai kurias funkcijas galima atlikti tik naudojant „HomeWhiz“.

Turite atsisiųsti „HomeWhiz“ programą iš išmaniojo įrenginio programų parduotuvės, kad galėtumėte naudoti mašinoje įdiegtą „Bluetooth“ funkciją. Pasirūpinkite, kad diegiant programą išmanusis įrenginys būtų prijungtas prie interneto.

Jei programą naudojate pirmą kartą, vadovaukitės ekrane pateiktomis instrukcijomis, kad užbaigtumėte naudotojo registraciją. Užbaigę registraciją, funkciją „HomeWhiz“ galite naudoti su visais namuose esančiais gaminiais, susietais su jūsų paskyra. Galite paliesti „HomeWhiz“ programos funkciją „Add/RemoveAppliance“ (pridėti / pašalinti įrenginį), kad matytumėte su savo paskyra susietus gaminius. Šiame puslapyje galite šiuos gaminius susieti.



### INFORMACIJA

- Kad galėtumėte naudoti „HomeWhiz“ funkciją, įsitinkinkite, kad programa jūsų išmaniajame įrenginyje įdiegta, o skalbimo mašina per „Bluetooth“ susieta su jūsų išmaniuoju įrenginiu. Jei skalbimo mašina nesusieta su jūsų išmaniuoju įrenginiu, ši funkcija veikia kaip prietaisas be „HomeWhiz“ funkcijos.
- Jūsų gaminys pasileis, kai tik bus susietas su išmaniuoju įrenginiu „Bluetooth“ ryšiu. Šio seijimo metu bus įjungti programos valdikliai. Dėl to „Bluetooth“ signalas tarp jūsų gaminio ir išmaniojo įrenginio turi būti pakankamai stiprus.
- Daugiau informacijos apie programos „HomeWhiz“ palaikomas „Android“ ir „iOS“ versijas žr. [www.homewhiz.com](http://www.homewhiz.com)



### ISPĖJIMAS!

- Visos atsargumo priemonės, aprašytos vadovo skyriuje **BENDROSIOS SAUGOS INSTRUKCIJOS**, taip pat taikomos nuotoliniam valdymui, kai naudojama funkcija „HomeWhiz“.

## 5.21.1 „HomeWhiz“ sąranka

Kad programa veiktų, jūsų gaminys ir programa „HomeWhiz“ turi turėti ryšį. Jei prideda buitinį prietaisą pirmą kartą, programoje „HomeWhiz“ bakstelėkite mygtuką.

- Jei prideda buitinį prietaisą pirmą kartą, programoje „HomeWhiz“ bakstelėkite mygtuką „Add/RemoveAppliance“ (pridėti / pašalinti įrenginį). Tada bakstelėkite „Tap here to setup new appliance“ (Naujo prietaiso sąrankai bakstelėkite čia). Norėdami užbaigti sąranką, atlikite toliau nurodytus ir programoje „HomeWhiz“ pateiktus žingsnius.
- Norint pradėti sąrankos procesą, įsitinkinkite, kad skalbimo mašina išjungta. Vienu metu paspauskite ir 3 sekundes palaikykite temperatūros mygtuką ir nuotolinio valdymo funkcijos mygtuką, kad skalbimo mašiną perjungtumėte į „Homewhiz“ nustatymo režimą.



- Kai įrenginys veikia „Homewhiz“ sąrankos režimu, ekrane bus rodoma animacija ir mirksės „Bluetooth“ piktograma, kol mašina bus susieta su išmaniuoju įrenginiu. Šiuo režimu veikia tik programos mygtukas. Kiti mygtukai išjungti.



- Programos ekrane pasirinkite pageidaujimą skalbimo mašiną ir bakstelėkite „Next“ (Toliau).
- Vykdykite ekrane rodomas instrukcijas, kol programa „HomeWhiz“ pasiteiraus apie gaminį, kurį norite prijungti prie išmaniojo įrenginio.
- Grįžkite į programą „HomeWhiz“ ir palaukite, kol sąranka bus baigta. Kai sąranka baigiama, suteikite skalbimo mašinai pavadinimą. Norėdami pamatyti gaminį, kurį pridėjote prie programos „HomeWhiz“, dabar galite bakstelėti ekraną.





## INFORMACIJA

- Jei per 5 minutes nespėsite sėkmingai užbaigti sąrankos, skalbimo mašina automatiškai išsijungs. Šiuo atveju nustatymo procedūrą turėsite pradėti iš naujo. Jei problema išlieka, pasitarkite su įgaliotuoju techninės priežiūros centru.
- Skalbimo mašiną galite prijungti prie kelių išmaniųjų įrenginių. Norėdami tai padaryti, atsisiųskite programą „Homewhiz“ ir į kitą išmanųjį įrenginį. Kai paleisite programą, turėsite prisijungti prie savo paskyros, kurią anksčiau sukūrėte ir susiejote su savo skalbimo mašina. Kitu atveju skaitykite „Skalbimo mašinos, kuri prijungta prie kito asmens paskyros, nustatymas“.



## !SPĖJIMAS!

- Kad galėtumėte atlikti „HomeWhiz“ sąranką, jūsų išmanusis įrenginys turi būti prijungtas prie interneto. Kitu atveju programa „HomeWhiz“ neleis jums sėkmingai užbaigti sąrankos. Jei yra problemų su interneto ryšiu, susisiekite su interneto paslaugos teikėju.



## INFORMACIJA

- Programa „HomeWhiz“ gali jūsų paprašyti įvesti ant gaminio etiketės nurodytą gaminio numerį. Gaminio etiketę galite rasti vidinėje gaminio durelių pusėje. Gaminio numeris užrašytas ant etiketės.

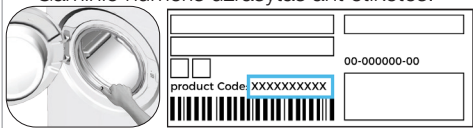

### 5.21.2 Skalbimo mašinos, kuri prijungta prie kito asmens paskyros, nustatymas

Jei skalbimo mašina, kurią norite naudoti, anksčiau buvo registruota sistemoje per kito asmens paskyrą, tarp programos „HomeWhiz“ ir gaminio turite nustatyti naują ryšį.

- Atsisiųskite programą „HomeWhiz“ į naują, norimą naudoti, išmanųjį įrenginį.
- Sukurkite naują paskyrą ir ją prisijunkite prie programos „HomeWhiz“.

- Norėdami atlikti sąranką, vadovaukitės „HomeWhiz“ sąrankos žingsniais (5.21.1 „HomeWhiz“ sąranka).



## !SPĖJIMAS!

- Kadangi „HomeWhiz“ ir galinio nuotolinio valdymo funkcijos veikia per „Bluetooth“, gaminys vienu metu gali būti valdomas tik per vieną „HomeWhiz“ programą.

### 5.21.3 Nuotolinio valdymo funkcijos naudojimas

Nustačius „HomeWhiz“, „Bluetooth“ automatiškai įsijungs. Norėdami įjungti arba išjungti „Bluetooth“ ryšį, žr. skyrių „5.11.2 „Bluetooth 3“.

Jei mašiną veikiant „Bluetooth“ išjungsite ir vėl įjungsite, ji vėl prisijungs automatiškai. Jei susietas įrenginys dings iš aprėpties diapazono, „Bluetooth“ ryšys automatiškai nutrūks. Dėl šios priežasties, vėl turėsite įjungti „Bluetooth“, jei norėsite naudoti nuotolinio valdymo funkciją. Norėdami stebėti ryšio būseną, žr. „Bluetooth“ simbolį ekrane. Jei simbolis šviečia, reiškia „Bluetooth“ ryšys veikia. Jei simbolis rodo jungimąsi, gaminys bando prisijungti. Jei simbolis išjungtas, reiškia, kad ryšio nėra.



## !SPĖJIMAS!

- Jei „Bluetooth“ ryšys gaminyje įjungtas, galite pasirinkti nuotolinio valdymo funkciją. Jei nuotolinio valdymo funkcijos negalima pasirinkti, patikrinkite ryšio būseną. Jei nepavyksta atkurti ryšio, pakartokite skalbimo mašinos nustatymų pirminę sąranką.
- Dėl saugumo, gaminio durelės yra užrakintos, kai nuotolinio valdymo funkcija yra įjungta, nepaisant mašinos veikimo režimo. Jei norite atidaryti gaminio dureles, turite pasukti programų pasirinkimo rankenėlę arba paspausti nuotolinio valdymo mygtuką, kad išjungtumėte nuotolinio valdymo funkciją.

Jei norite mašiną valdyti nuotoliniu būdu, turite įjungti nuotolinio valdymo funkciją paspausdami nuotolinio valdymo mygtuką, kai programų pasirinkimo rankenėlė yra padėtyje „DownloadProgram/RemoteControl“ (atsisiųsi programą / nuotolinis valdymas).

Kai gaminys prieinamas, matysite ekraną, panašų į nurodytą toliau.



Ijungus nuotolinį valdymą galite valdyti ir išjungti skalbimo mašiną bei stebėti jos būseną.

Visas funkcijas, išskyrus apsaugą nuo vaikų, galima valdyti naudojantis programa.

Ar nuotolinio valdymo funkcija yra įjungta, matysite pasižiūrėję į ant mygtuko esantį funkcijos indikatorius.

Jei nuotolinis valdymas yra išjungtas, visos operacijos valdomos iš skalbimo mašinos, o programoje galite matyti tik būseną.

Jei nuotolinio valdymo funkcija negali būti įjungta, paspaudę mygtuką išgirsite įspėjimą.

Taip gali nutikti, jei gaminys įjungiamas arba nėra per „Bluetooth“ susietų gaminių. Pavyzdžiui, kai išjungti „Bluetooth“ nustatymai arba skalbimo mašinos durelės yra atidarytos. Bandant įjungti šią funkciją per skalbimo mašiną, ši funkcija bus tam tikrų atvejų išimtis, leidžianti valdyti jūsų skalbimo mašiną per „Bluetooth“.

#### **Tam tikrai atvejais, ši funkcija išsijungia dėl saugumo priežasčių:**

- Kai sutrinka skalbimo mašinos maitinimas.
- Kai programos pasirinkimo rankenėlė pasukta pasirinkti kitą programą arba kai gaminys išjungtas.

### **5.21.4 Trikčių šalinimas**

Jei dėl valdymo ar ryšio užmezgimo iškyla problemų, vadovaukitės toliau pateiktais žingsniais. Atlikę veiksmą įvertinkite, ar problema tęsiasi, ar ne. Jei problema išlieka, atlikite toliau nurodytus veiksmus.

- Patikrinkite, ar išmanusis įrenginys prijungtas prie tinkamo namo tinklo.
- Iš naujo paleiskite programą.
- Išjunkite ir įjunkite „Bluetooth“ naudodami naudotojo valdymo skydelį.
- Jei atlikus minėtus veiksmus nepavyksta atkurti ryšio, pakartokite skalbimo mašinos nustatymų pirminį nustatymą.

Jei problema išlieka, pasitarkite su įgaliotuoju techninės priežiūros centru.

## **6 Techninė priežiūra ir valymas**

Reguliariai valant, pailgėja gaminio naudojimo laikas ir sumažėja trikčių atvejų.

### **6.1 Skalbimo priemonių stalčiuko valymas**

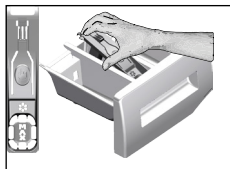

Reguliariai (kas 4–5 skalbimo ciklus) valykite skalbimo priemonės stalčiuką, kad jame nesikaupytų skalbimo priemonės likučiai.

- 1 Nuimkite sifoną pakeldami jį už galinės dalies, kaip parodyta paveikslėlyje. Atlikę toliau nurodytus valymo darbus, įtaisykite sifoną atgal į vietą ir paspauskite priekinę jo dalį žemyn, kad įsitikintumėte, jog fiksavimo auselės tinkamai įtaisytos.



#### **INFORMACIJA**

- Jeigu audinių minkštiklio skyriuje pradeda kauptis didesnis nei įprasta minkštiklio ir vandens mišinio kiekis, reikia išvalyti sifoną.

2. Išplaukite skalbimo priemonių stalčiuką ir sifoną kriauklėje dideliame drungno vandens kiekyje. Norėdami, kad nuosėdų nepatektų ant rankų, mūvėkite pirštines ir valykite tinkamu šepetėliu.
- 3 Išvalę vėl įdėkite stalčiuką ir patikrinkite, ar jis tinkamai užfiksuotas.

### **6.2 Durelių ir būgno valymas**

Jei gaminys turi būgno valymo programą, žr. „Gaminio valdymas – programos“.



Po kiekvieno skalbimo ir džiovinimo patikrinkite, ar būgne neliko pašalinių daiktų. Jeigu apačioje esančiame paveikslėlyje parodytos angos būtų užkimštos, atkimškite angas dantų krapštuku.





## INFORMACIJA

- Metaliniai daiktai subraižys būgną, dėl ko jis pradės rūdyti. Rūdžių dėmes nuo būgno nuvalykite nerūdijančiojo plieno valikliu. Nenaudokite plieno vatos arba vielinių šepetėlių.



## DĖMESIO!

- Niekada nenaudokite kempinių arba šveitimo medžiagų. Jos gali sugadinti plastmasinius, chromuotus ir dažytus paviršius.

## 6.3 Korpuso ir valdymo skydelio valymas

Valykite mašinos korpusą muiluotu vandeniu arba neesdinančia, švelnia geline valymo priemone ir nušluostykite minkšta šluoste. Valdymo skydelį valykite tik minkšta, drėgna šluoste.

## 6.4 Vandens įleidimo filtrų valymas

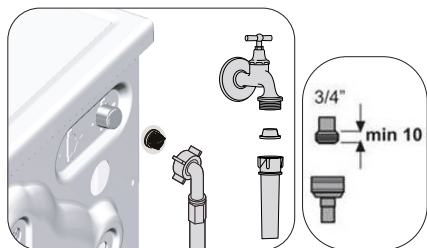

Kiekviename mašinos užpakalinėje dalyje esančio vandens įleidimo sklendės gale bei kiekviename vandens įleidimo žarnos gale, prijungimo prie čiaupo vietoje, yra po filtrą. Šie filtrai neleidžia į mašiną patekti vandenyje esantiems svetimkūniams ir purvui. Filtrams užsiteršus, juos reikėtų išvalyti.

1. Užsukite čiaupus.
2. Ištraukite kaiščius iš vandens įleidimo žarnų, kad pasiektumėte vandens įleidimo vožtuvuose esančius filtrus. Nuvalykite juos tinkamu šepetėliu. Jeigu filtrai pernelyg purvini, išimkite juos, naudodami reples, ir išvalykite toliau nurodytu būdu.

3. Ištraukite filtrus su tarpikliais iš tiesiųjų vandens įleidimo žarnų dalių ir kruopščiai juos nuplaukite tekančiu vandeniu.
4. Atsargiai atgal įkiškite tarpiklius ir filtrus į vietas ir ranka užveržkite žarnos veržles.

## 6.5 Likusio vandens išleidimas ir siurblio filtro valymas

Išleidžiant skalbimo vandenį, šioje mašinoje įrengta filtrų sistema neleidžia į jos sraigta patekti kietiems daiktams, pavyzdžiui, sagoms, monetoms ir audinių pluoštams. Todėl vanduo išleidžiamas sklandžiai ir pailgėja siurblio naudojimo laikas. Jeigu iš mašinos neišleidžiamas vanduo, gali būti užsikisęs siurblio filtras. Filtrą privaloma išvalyti kiekvieną kartą, kai tik jis užsikemša, arba kas 3 mėnesius. Norint išvalyti siurblio filtrą, pirma reikia išleisti vandenį. Be to, prieš gabenant mašiną (pvz., persikraustant į kitą namą) ir esant šaltam orui, vandenį reikia visiškai išleisti.



## DĖMESIO!

- Siurblio filtre likę pašaliniai daiktai gali sugadinti mašiną arba kelti triukšmą.
- Jeigu gaminio nenaudosite, užsukite vandens čiaupą, atjunkite įvado žarną ir išleiskite vandenį iš mašinos, kad jis neužšaltų.
- Po kiekvieno naudojimo užsukite vandens čiaupą, prie kurio prijungta vandens tiekimo žarna.

1. Jei norite išvalyti nešvarų filtrą ir išleisti vandenį, atjunkite mašiną nuo maitinimo lizdo.



## DĖMESIO!

- Mašinoje vandens temperatūra gali pakilti iki 90 °C. Filtrą privaloma valyti tada, kai vanduo mašinoje atvėsta, kad neapsidėgintumėte.

2. Atidarykite filtro dangtelį. Paspauskite ant filtro galvutės esančią ąselę rodyklės kryptimi ir ištraukite jos dalį.

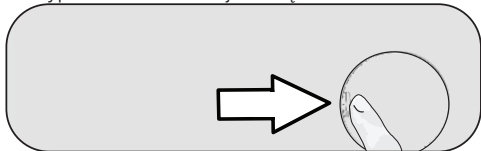

3. Jei norite išleisti iš mašinos vandenį.

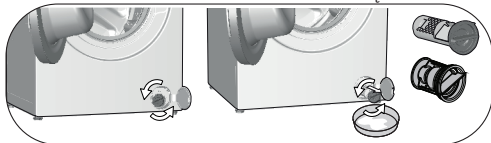

- Padėkite didelį indą priešais filtrą, kad jį subėgtų iš filtro ištekėjęs vanduo.
- Sukite siurblio filtrą (prieš laikrodžio rodyklę), kol pradės tekėti vanduo. Nukreipkite vandens srovę į indą, kurį buvote padėjęs priešais filtrą. Šalia visuomet turėkite šluostę, kad galėtumėte sugerti ją išsiliejusį vandenį.
- Išleidę iš mašinos visą vandenį, sukdami visiškai ištraukite filtrą.
- Išvalykite filtro viduje esančias nuosėdas ir, jeigu yra, audinių pluoštus siurblio sraigto vietoje.
- Įsukite filtrą.
- Uždarykite filtro dangtelį.

## 7 Trikčių šalinimas

### Uždarius dureles nepaleidžiamos programos.

- Nepaspaudėte paleidimo / pristabdymo / atšaukimo mygtuko.>>> \*Paspauskite paleidimo / pristabdymo / atšaukimo mygtuką.
- Jei apkrova yra per didelė, gali būti sunku uždaryti pakrovimo dureles.>>> Įdėkite mažiau skalbinių ir įsitikinkite, kad pakrovimo durelės tinkamai užsidaro.

### Programos negalima paleisti arba pasirinkti.

- Iškilus tiekimo problemai (pavyzdžiui, tinklo įtampa, vandens slėgis ir pan.), mašina gali būti persijungusi į saugaus režimą.>>> Norėdami atšaukti programą, pasukite programų pasirinkimo rankenėlę, kad pasirinktumėte kitą programą. Ankstesnė programa bus atšaukta (žr. „Programos atšaukimas“).

### Mašinos viduje yra vandens.

- Gaminyje gali likti šiek tiek vandens dėl kokybės kontrolės procesų, atliktų gamybos metu.>>> Tai nėra gedimas; vanduo mašinai nekenkia.

### Iš po mašinos teka vanduo.

- Galėjo kilti problemų dėl žarnų arba siurblio filtro.>>> Įsitikinkite, kad tinkamai įstatytas tiekiamo vandens žarnų tarpinės. Tinkamai priveržkite žarną prie čiaupo.
- Netinkamai uždarytas siurblio filtras.>>> Įsitikinkite, kad tinkamai uždarytas siurblio filtras.

### Iš mašinos neišleidžiamas vanduo.

- Čiaupas gali būti užsuktas.>>> Atsukite čiaupą.
- Vandens tiekimo žarna gali būti sulenkta.>>> Ištiesinkite žarną.
- Užsikimšo vandens įleidimo filtras.>>> Išvalykite filtrą.
- Pakrovimo durelės gali būti neuždarytos.>>> Uždarykite pakrovimo dureles.

### Iš mašinos neišleidžiamas vanduo.

- Užsikimšusi arba perlenkta vandens išleidimo žarna.>>> Išvalykite arba ištiesinkite žarną.
- Galėjo užsikimšti siurblio filtras.>>> Išvalykite siurblio filtrą.

### Mašina vibruoja arba kelia triukšmą.

- Mašina netvirtai stovi ant grindų.>>> Pareguliuokite kojeles, kad mašina stovėtų lygiai.
- Į siurblio filtrą gali būti pakliuvęs kietas daiktas.>>> Išvalykite siurblio filtrą.
- Gali būti neišsukti gabenimui skirti saugos varžtai.>>> Išsukite gabenimui skirtus saugos varžtus.
- Mašinoje per mažai skalbinių.>>> Įdėkite į mašiną daugiau skalbinių.
- Mašinoje per daug skalbinių.>>> Sumažinkite skalbinių kiekį mašinoje arba išskirstykite skalbinius rankomis.
- Mašina liečia kietą paviršių.>>> Įsitikinkite, kad mašina neličia jokių pašalinių daiktų.

## Paleidus programą, mašina netrukus išsijungė.

- Mašina galėjo būti išjungta dėl per žemos įtampos. >>> Ji veiks toliau, kai įtampos lygis vėl taps normalus.

## Mašina tuoj pat išleidžia ką tik įleistą vandenį.

- Išleidimo žarna gali būti netinkamai aukštyje. >>> Prijunkite vandens išleidimo žarną kaip aprašyta naudotojo vadove.

## Skalbimo metu mašinoje nesimato vandens.

- Vandens lygis negali būti matomas ne mašinoje. Tai nėra gedimas.

## Pakrovimo durelių neina atidaryti.

- Dėl mašinoje esančio vandens lygio galėjo būti įjungtas durelių užraktas. >>> Išleiskite vandenį, paleisdami vandens išleidimo arba gręžimo programą.
- Mašina gali šildyti vandenį arba gali būti įjungtas gręžimas.>>> Palaukite, kol programa bus baigta.
- Pakrovimo durys gali būti užstrigusios dėl slėgio, kuris jas veikia. >>> Laikykite rankenėlę, stumkite ir traukite pakrovimo dureles, kad atlaisvintumėte nuo spaudimo ir atidarykite.
- Pakrovimo duralės neatsidarys, jei nėra galios. >>> Norėdami atidaryti pakrovimo dureles, atidarykite siurblio filtro dangtį ir nuleiskite žemyn avarinę rankeną, esančią minėto dangčio gale.angčio trauk. Žr. „Pakrovimo durelių užraktas“

## Plovimas trunka ilgiau nei nurodyta naudotojo vadove. (\*)

- Vandens slėgis gali būti mažas. >>> Kadangi vandens kiekis sumažėjo, mašina laukia, kol bus pakankamai vandens, kad būtų išvengta prastos skalbimo kokybės. Todėl skalbimo trukmė pailgėja.
- Įtampa gali būti maža. >>> Jei maitinimo įtampa yra maža, skalbimo laikas pratęsiamas, kad būtų išvengta prastos skalbimo kokybės.
- Per žemą įleidžiamo vandens temperatūrą. >>> Esant šaltajam sezonui, vandens pašildymo laikas pailgėja. Skalbimo trukmė taip pat gali pailgėti, siekiant išvengti prasto skalbimo.
- Gali tekti papildinti skalavimo ciklą skaičių ir (arba) skalavimo vandens kieki. >>> Jei reikia geresnio skalavimo efektyvumo, mašina padidina skalavimo vandens kiekį ir prireikus prideda kitą skalavimo ciklą.
- Pernelyg daug putų galėjo susidaryti dėl per daug skalbimo priemonių, ir galėjo būti įjungta automatinė putų sugėrimo sistema. >>> Naudokite rekomenduojamą ploviklio kiekį.

## Programos trukmė neskaičiuojama atbuline tvarka. (Modelluose su ekranu) (\*)

- Gaunant vandenį gali būti sustabdomas laikmatis. >>> Laikmatis nepradeda atgalinės laiko atskaitos, kol į mašiną nepripilamas tinkamas vandens kiekis. Kai paimto vandens kiekis sumažėja, mašina laukia, kol bus paimta pakankamai vandens, kad būtų išvengty prastų skalbimo rezultatų. Po to laikmatis vėl ims skaičiuoti laiką atgal.
- Laikmatis gali būti sustabdomas atliekant kaitinimą. >>> Laikmatis nepradeda atgalinės laiko atskaitos, kol į mašiną nepripilamas tinkamas vandens kiekis.
- Laikmatis gali būti sustabdomas atliekant gręžimą. >>> Dėl būgne netolygiai pasiskirsčiusių skalbinių gali būti įsijungusi automatinė nesubalansuotų skalbinių aptikimo sistema.

## Programos trukmė neskaičiuojama atbuline tvarka. (\*)

- Mašinoje skalbiniai gali būti pasiskirstę netolygiai. >>> Dėl būgne netolygiai pasiskirsčiusių skalbinių gali būti įsijungusi automatinė nesubalansuotų skalbinių aptikimo sistema.

## Mašina neatitinka gręžimo. (\*)

- Mašinoje skalbiniai gali būti pasiskirstę netolygiai. >>> Dėl būgne netolygiai pasiskirsčiusių skalbinių gali būti įsijungusi automatinė nesubalansuotų skalbinių aptikimo sistema.
- Mašina atlieka gręžimą tik visiškai išleidus iš jos vandenį. >>> Patikrinkite filtrą ir vandens išleidimo žarną.
- Pernelyg daug putų galėjo susidaryti dėl per daug skalbimo priemonių, ir galėjo būti įjungta automatinė putų sugėrimo sistema. >>> Naudokite rekomenduojamą ploviklio kiekį.

## Prasti skalbimo rezultatai. Drabužiai papilkėja. (\*\*)

- Ilgą laiką naudotas nepakankamas kiekis skalbimo priemonės. >>> Naudokite rekomenduojamą skalbimo priemonės kiekį, pagal vandens kietumo lygį ir skalbinių kiekį.
- Ilgą laiką buvo skalbiama žemoje temperatūroje. >>> Pasirinkite skalbiniams tinkamą vandens temperatūrą.
- Kietas vanduo ir nepakankamas skalbiklio kiekis. >>> Kietas vanduo kartu su nepakankamu skalbiklio kiekiu ilgainiui gali nulemti purvo kaupimąsi ir skalbinių papilkėjimą. Tokį papilkėjimą labai sunku pašalinti. Naudokite rekomenduojamą skalbimo priemonės kiekį pagal vandens kietumą ir skalbinių tipą.
- Naudotas per didelis kiekis skalbimo priemonės. >>> Naudokite rekomenduojamą skalbimo priemonės kiekį, pagal vandens kietumo lygį ir skalbinių kiekį.

## Prasti skalbimo rezultatai. Neišsiplovė dėmės arba skalbiniai nėra balti. (\*\*)

- Naudotas per mažas kiekis skalbimo priemonės. >>> Naudokite rekomenduojamą skalbimo priemonės kiekį, pagal skalbinių kiekį.
- Mašina galėjo būti perkrauta. >>> Neperkraukite mašinos. Į mašiną dėkite skalbinių kiekius, rekomenduojamus „Programos ir sunaudojimo lentelė“.
- Pasirinkta netinkama programa ir temperatūra. >>> Pasirinkite skalbiniams tinkamą programą ir vandens temperatūrą.
- Naudojama netinkama skalbimo priemonės rūšis. >>> Naudokite originalias skalbimo priemones, skirtas skalbimui mašinoje.
- Skalbimo priemonė supilta į netinkamą skyrelį. >>> Supilkite skalbimo priemonę į tinkamą skyrelį. Nemaišykite baliklio su skalbimo priemone.

## Prasti skalbimo rezultatai. Ant skalbinių atsirado riebalų dėmių. (\*\*)

- Būgnas galėjo būti reguliariai nevalomas. >>> Reguliariai valykite būgną. Norėdami tai padaryti, žr. 6.2.

## Prasti skalbimo rezultatai. Drabužiai skleidžia nemalonų kvapą. (\*\*)

- Skalbimas žemoje temperatūroje ir (arba) naudojant trumpas programas ilgą laiką sukelia kvapo ir bakterijų atsiradimą būgne. >>> Po kiekvieno skalbimo ciklo palkite skalbimo priemonės stalčių ir pakrovimo dureles atsідarytus. Tokiu būdu mašinos viduje nesusidarys bakterijoms daugintis palanki drėgna aplinka.

## Išbluko drabužių spalva. (\*\*)

- Mašina galėjo būti perkrauta. >>> Neperkraukite mašinos.
- Naudojama drėgna skalbimo priemonė. >>> Skalbimo miltelius laikykite uždaroje pakuotėse sausoje, vėsioje vietoje.
- Galėjo būti pasirinkta per aukšta temperatūra. >>> Pasirinkite skalbiniams tinkamą programą ir temperatūrą, pagal skalbinių rūšį ir jų nešvarumo laipsnį.

## Prastas skalavimo rezultatas

- Gali būti netinkamas naudojamos skalbimo priemonės kiekis, rūšis arba jos saugojimo sąlygos. >>> Naudokite skalbimo mašinai ir skalbiniams tinkamą skalbimo priemonę. Laikykite skalbimo priemonės talpą uždarytą ir sausoje bei vėsioje aplinkoje.
- Gali būti, kad ploviklis buvo įdėtas į netinkamą skyrių. >>> Jei į nuskalbimo skyrių įpilate skalbiklio, net jei nepasirinkote nuskalbimo programos, mašina gali paimti šį skalbiklį skalavimo ar minkštiklio etapo metu. Pilkite skalbimo priemonę į tinkamą skyrių.
- Siurblio filtras gali būti užsikimšęs. >>> Patikrinkite filtrą.
- Vandens išleidimo žarna gali būti sulenкта. >>> Patikrinkite vandens išleidimo žarną.

## Po skalbimo skalbiniai tapo kieti. (\*\*)

- Gali būti naudojamas per mažas skalbimo priemonės kiekis. >>> Naudojant nepakankamą skalbimo priemonės kiekį esant kietam vandeniui, skalbiniai laikui bėgant gali sustandėti. Naudokite tinkamą skalbimo priemonės kiekį pagal vandens kietumą.
- Gali būti, kad ploviklis buvo įdėtas į netinkamą skyrių. >>> Jei į nuskalbimo skyrių įpilate skalbiklio, net jei nepasirinkote nuskalbimo programos, mašina gali paimti šį skalbiklį skalavimo ar minkštiklio etapo metu. Įpilkite skalbimo priemonės į tinkamą skyrių.
- Skalbimo priemonė sumaišyta su minkštikliu. >>> Nemaiškykite audinių minkštiklio su skalbimo priemone. Išplaukite ir išvalykite stalčių karštu vandeniu.

## Skalbiniai nekvepia kaip minkštiklis. (\*\*)

- Gali būti, kad ploviklis buvo įdėtas į netinkamą skyrių. >>> Jei į nuskalbimo skyrių įpilate skalbiklio, net jei nepasirinkote nuskalbimo programos, mašina gali paimti šį skalbiklį skalavimo ar minkštiklio etapo metu. Išplaukite ir išvalykite stalčių karštu vandeniu. Įpilkite skalbimo priemonės į tinkamą skyrių.
- Skalbimo priemonė sumaišyta su minkštikliu. >>> Nemaiškykite audinių minkštiklio su skalbimo priemone. Išplaukite ir išvalykite stalčių karštu vandeniu.

## Skalbimo priemonės stalčiuje yra skalbimo priemonės likučiai. (\*\*)

- Skalbimo priemonė galėjo būti įpilta į šlapią stalčių. >>> Prieš naudodami skalbimo priemonę, išsausinkite skalbimo priemonės stalčių.
- Skalbimo priemonė galėjo sudrėkti. >>> Skalbimo miltelius laikykite uždaroje pakuotėse sausoje, vėsioje vietoje.
- Per žemas vandens slėgis. >>> Patikrinkite vandens slėgį.
- Skalbimo priemonė pagrindinio skalbimo skyriuje sudrėko, kol į mašiną buvo įleidžiamas pirminio skalbimo vanduo. Gali būti užsikimšusios skalbimo priemonių skyrelio angos. >>> Patikrinkite angas ir išvalykite jas, jei jos užsikimšę.
- Netinkamai veikia skalbimo priemonių stalčiuuko sklendės. >>> Kreipkitės į įgaliotąjį techninį priežiūros specialistą.
- Skalbimo priemonė sumaišyta su minkštikliu. >>> Nemaiškykite audinių minkštiklio su skalbimo priemone. Išplaukite ir išvalykite stalčių karštu vandeniu.

## Ant skalbinių lieka skalbimo priemonės dėmių.

- Mašina galėjo būti perkrauta. >>> Neperkraukite mašinos.
- Pasirinkta netinkama programa ir temperatūra. >>> Pasirinkite skalbiniams tinkamą programą ir vandens temperatūrą.
- Naudojama netinkama skalbimo priemonė. >>> Pasirinkite skalbiniams tinkamą skalbimo priemonę.

## Mašinoje susidaro per daug putų. (\*\*)

- Galėjo būti naudota skalbimo mašinos naudoti netinkama skalbimo priemonė. >>> Naudokite skalbimo priemones, skirtas skalbimui mašinoje.
- Galėjo būti naudotas per didelis kiekis skalbimo priemonės. >>> Naudokite pakankamą skalbimo priemonės kiekį.
- Skalbimo priemonė gali būti laikomas netinkamomis sąlygomis. >>> Laikykite ploviklį uždaroje ir sausoje vietoje. Nelaiykite per šiltose vietose.
- Tinklinis skalbinys, pvz., tiulis, dėl savo tekstūros gali sukelti pernelyg didelį putojimą. >>> Šiems audinių tipams naudokite mažiau skalbiklio.
- Skalbimo priemonė supilta į netinkamą skyrelį. >>> Supilkite skalbimo priemonę į tinkamą skyrelį.
- Per anksti panaudojamas audinių minkštiklis. >>> Galbūt netinkamai veikia skalbimo priemonių stalčiaus sklendės. Iškvieskite įgaliotojo techninio aptarnavimo centro atstovą.

### Putos veržiasi iš skalbimo priemonės stalčiaus.

- Gali būti naudojamas per didelis skalbimo priemonės kiekis. >>>>Sumaišykite 1 valgomąjį šaukštą minkštiklio ir ½ l vandens bei įpilkite į pagrindinį skalbimo priemonės stalčiaus plovimo skyrių.
- Įpilkite į skalbyklę skalbimo mišinį, atsižvelgdami į tinkamas programas ir maks. skalbinį kiekį, nurodytą „Programų ir sąnaudų lentelėje“. Jei naudojate papildomų cheminių medžiagų (dėmių valiklį, baliklį ir t. t.), įpilkite mažiau skalbimo priemonės.

### Programos pabaigoje skalbiniai yra drėgni. (\*)

- Pernelyg daug putų galėjo susidaryti dėl per daug skalbimo priemonių, ir galėjo būti įjungta automatinė putų sugėrimo sistema. >>> Naudokite rekomenduojamą ploviklio kiekį.

### Džiovinama per ilgai.

- Mašina galėjo būti perkrauta. >>> Neperkraukite mašinos.
- Grėžimas skalbiniais gali būti nepakankamas. >>> Skalbyklės-džiovyklės skalbimo žingsnyje pasirinkite didesnį grėžimo greitį.
- Čiaupas gali būti užsuktas. >>> Atsukite čiaupą.

### Po džiovinimo skalbiniai yra šlapi.

- Pasirinkta programa gali netikti skalbinių tipui. >>>Patikrinkite drabužių priežiūros etiketes ir atitinkamai pasirinkite programą arba papildomai pasirinkite nustatyto laiko programas.
- Mašina galėjo būti perkrauta. >>> Neperkraukite mašinos.
- Grėžimas skalbiniais gali būti nepakankamas. >>> Skalbyklės-džiovyklės skalbimo žingsnyje pasirinkite didesnį grėžimo greitį.

### Mašina arba programa nepaleidžiama.

- Maitinimo laidas gali būti atjungtas. >>> Įsitinkinkite, ar maitinimo laidas yra prijungtas.
- Programa gali būti nenustatyta arba mygtukas „Start“ (Paleisti) / „Pause“ (Pristabdyti) / „Cancel“ (Atšaukti) gali būti nespaustas. >>> Įsitinkinkite, kad programa yra nustatyta ir mašina nėra nustatyta budėjimo režimu.
- Apsauga nuo vaikų gali būti įjungta. >>> Išjunkite apsaugą nuo vaikų.

### Skalbiniai susitraukia, išblunka, patamsėja arba yra sugadinami.

- Pasirinkta programa gali netikti skalbinių tipui. >>>Patikrinkite drabužių priežiūros etiketes ir atitinkamai pasirinkite programą arba papildomai pasirinkite nustatyto laiko programas. Negalima džiovinoti skalbinių, kurie netinka džiovinoti.

### Mašina nedžiovinama.

- Skalbiniai gali būti neišdžiovinami arba džiovinimo funkcija gali būti neįjungiama. >>> Patikrinkite, ar nustatėte, kad po pasirinktos skalbimo programos įsijungtų džiovinimo funkcija.

### Pakrovimo durelių neina atidaryti.

- Mašinos durys gali neatsidaryti dėl saugumo priemonių. >>>Jei po džiovinimo etapo ekrane rodomas durų užraktas, mašina laiko duris užrakintas saugumo sumetimais, kol ji atvės.
- Pakrovimo durelės neatsidarys, jei nėra galios. >>> Norėdami atidaryti pakrovimo dureles, atidarykite siurblio filtro dangtį ir nuleiskite žemyn avarinę rankeną, esančią minėto dangčio gale. Žr. „Pakrovimo durelių užraktas“

(\*) Skalbiniai mašinoje negręžiami tol, kol jie nėra tolygiai paskirstyti būgne, nes mašina gali sugesti arba apgadinti aplink ją esančius daiktus. Pataisykite skalbinius ir dar kartą įjunkite grėžimą.  
(\*\*) Būgnas galėjo būti reguliariai nevalomas.  
>>> Reguliariai valykite būgną. Žr. 6.2



#### ATSARGIAI!

- Jeigu negalite pašalinti problemos, nors ir vadovaujėtės šiame skyriuje pateiktais nurodymais, kreipkitės į pardavėją arba įgaliojoto techninio aptarnavimo centro atstovą. Niekada sugedusio gaminio netaisykite patys.



#### ĮSPĖJIMAS!!

- Atitinkamą trikčių šalinimo informaciją žr. „HomeWhiz“ skyriuje.





## **Veļas mašīna-Žāvētājs**

Lietošanas rokasgrāmata

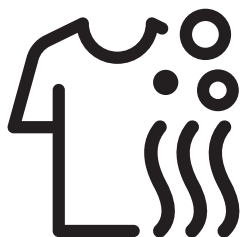

HTE 7616 X0





# Lūdzu, vispirms izlasiet šo rokasgrāmatu!

Godātais klient!

Paldies, ka izvēlējāties Beko ierīci! Mēs ceram, ka ar šī ar augstas kvalitātes un mūsdienīgo tehnoloģiju ražotā ierīce spēš jums sniegt vislabāko pieredzi. Tāpēc pirms ierīces izmantošanas rūpīgi izlasiet visu lietotāja rokasgrāmatu un pārējos komplektācijā iekļautos dokumentus, kā arī saglabājiet tos izmantošanai turpmāk. Ja ierīce tiek nodota kādai citai personai, nododiet arī lietotāja rokasgrāmatu. Ievērojiet visus lietotāja rokasgrāmatā sniegtos brīdinājumus un informāciju. Visā rokasgrāmatā tiek izmantoti tālāk norādītie simboli:

	<b>BĪSTAMI!</b>
<ul style="list-style-type: none"><li>• Brīdinājums par elektriskās strāvas triecienu.</li></ul>	

	<b>BĪSTAMI!</b>
<ul style="list-style-type: none"><li>• Brīdinājums par ierīces svaru</li></ul>	

	<b>BĪSTAMI!</b>
<ul style="list-style-type: none"><li>• Brīdinājums par aizdegšanās risku.</li></ul>	

	<b>BRĪDINĀJUMS!</b>
<ul style="list-style-type: none"><li>• Brīdinājums par bīstamām situācijām, kas apdraud dzīvību un īpašumu.</li></ul>	

	<b>IEVĒROJIET PIESARDZĪBU!</b>
<ul style="list-style-type: none"><li>• Veicamie piesardzības pasākumi.</li></ul>	



## INFORMĀCIJA

- Svarīga informācija vai noderīgi norādījumi par lietošanu.



- Izlasiet lietotāja rokasgrāmatu.



- Ierīces iepakojuma materiāli ir izgatavoti no otrreizēji pārstrādājamiem materiāliem atbilstoši noteikumiem.
- Neizmetiet iepakojuma materiālus kopā ar mājtsaimniecības vai citiem atkritumiem. Nogādājiet to vietējās municipalitātes norādītajās iepakojuma materiālu savākšanas vietās.



- Allergy UK ir British Allergy Association zīmols. Šīs asociācijas apstiprinātais ieraksts ir "Seal of Approval" (Apstiprinājuma zīmogs). Ja uz kāda produkta redzat šo logotipu, tas kalpo kā apliecinājums tam, ka produkts ir zinātniski pārbaudīts, lai pierādītu, ka tas efektīvi samazina/izņem alergēnus no alergijas un astmas slimnieku vides vai arī produktā ir būtiski samazināts alergēnu/ķīmisko vielu saturs.



Šis produkts ir ražots, izmantojot jaunāko tehnoloģiju videi draudzīgos apstākļos.

# 1 Svarīgi norādījumi par drošību un vidi

Šajā sadaļā ir sniegtas drošības instrukcijas, kas palīdzēs izvairīties no traumu vai īpašuma bojājuma riska. Šo noteikumu neievērošana atceļ jebkāda veida garantiju.

## 1.1. Vispārējā drošība



### UZMANĪBU!

- Šo ierīci var izmantot bērni no 8 gadu vecuma un personas ar ierobežotām fiziskajām, uztveres un garīgajām spējām vai bez pieredzes un zināšanām, ja viņi tiek uzraudzīti vai ir saņēmuši norādījumus par ierīces drošu izmantošanu un ar to saistītajiem riskiem. Bērni nedrīkst spēlēties ar ierīci. Bērni drīkst veikt šīs ierīces tīrīšanu un apkopi tikai kādas personas uzraudzībā. Neatstājiet ierīces tuvumā bez pieskatīšanas bērnus, kas jaunāki par 3 gadiem.



### BRĪDINĀJUMS!

- Nekādā gadījumā nenovietojiet šo ierīci uz paklāja. Pretējā gadījumā gaisa plūsmas trūkums zem ierīces var izraisīt elektrisko detaļu pārkaršanu. Tas izraisīs ierīces darbības traucējumus.



### INFORMĀCIJA

- Ierīces uzstādīšanu vienmēr uzticiet pilnvarotām personām. Ražotājs neuzņemas atbildību par bojājumiem, kas radušies nepilnvarotu personu veiktu procedūru rezultātā.

## 1.1.1. Elektrodrošība



### BĪSTAMI!

- Ja ierīce ir bojāta, to nevajadzētu izmantot, kamēr ierīci nav salabojis pilnvarots pakalpojuma sniedzējs. Pastāv elektriskās strāvas trieciena risks!
- Nekad nemazgājiet šo ierīci, tai uzlejot ūdeni! Pastāv elektriskās strāvas trieciena risks!



### UZMANĪBU!

- Lai izvairītos no iespējamā riska, kas saistīts ar bojātu elektrības kabeli, tā nomaina jāuztic ražotājam, garantijas apkopes sniedzējam vai līdzīgi kvalificētai personai (ieteicams, elektriķim).



### BRĪDINĀJUMS!

- Kad ierīce netiek lietota, atvienojiet to no elektrotīkla kontaktligzdas.
- Nekādā gadījumā neaiztieciat kontaktspraudni ar mitrām rokām! Nekādā gadījumā neatvienojiet ierīci no kontaktligzdas, to velkot aiz kabeļa. Vienmēr velciet aiz kontaktspraudņa.
- Ierīces uzstādīšanas, apkopes, tīrīšanas un remonta laikā tā jāatvieno no barošanas avota.
- Nepievienojiet pagarinātājus vai elektrības sadalītājus.



## INFORMĀCIJA

- Šī ierīce ir izstrādāta tā, lai atsāktu darbību pēc elektropadeves traucējumu beigšanās. Ja vēlaties atcelt programmu, skatiet sadaļu "Programmas atcelšana".

### 1.1.2. Ierīces drošība



#### BĪSTAMI!

- Nekādā gadījumā neveriet vaļā tvertnes durvis un neizņemiet filtru, ja tvertnē vēl ir ūdens. To darot, pastāv appludināšanas un karstā ūdens radītas traumas risks.



#### UZMANĪBU!

- Ūdens padeves un noliekšanas šļūtenēm vienmēr jābūt labi piestiprinātām un nebojātām. Pretējā gadījumā pastāv ūdens noplūdes risks.



## INFORMĀCIJA

- Nemēģiniet atvērt bloķētas tvertnes durvis ar spēku. Durtiņas atvērsies uzreiz pēc mazgāšanas cikla beigām. Ja ierīce pēc programmas darbības beigām nav pietiekami atdzisusi, tvertnes durvis nevar atvērt. Pagaidiet, līdz ierīce atdziest. Ja durtiņas neatveras, izmantojiet risinājumus kļūdaī "Tvertnes durvis nevar atvērt", kuri piedāvāti sadaļā "Problēmu novēršana". Nemēģiniet atvērt tvertnes durvis ar spēku. Rīkojoties neatbilstoši, var sabojāt durvis un bloķēšanas mehānismu.
- Vietā, kurā šī ierīce tiks uzstādīta, ir jābūt durvīm bez atslēgas, aizbīdņa vai viras, kas varētu aizkavēt tvertnes durvju pilnīgu atvēršanos.
- Ievērojiet uz drēbju marķējuma un mazgājamā līdzekļa iepakojuma sniegtos norādījumus.
- Vienmēr lietojiet tikai veļas mašīnām piemērotus mazgāšanas līdzekļus, mīkstinātājus un piedevas.
- Neuzstādiēt un neatstādiēt ierīci vietās, kur tā var tikt pakļauta ārējās vides apstākļiem.
- Nespēlēdiēties ar ierīces vadības elementiem.
- Ja standarta prasību izpildīšanai ir nepieciešams termiskais slēdzis bez pašatgriezes, instrukcijās ierīcēm, kurās ir termiskais slēdzis bez pašatgriezes, kas tiek atiestatīts, atvienojot elektrotīklu, ir jāiekļauj:  
UZMANĪBU: Lai izvairītos no briesmām, kas rodas no netīšas termiskā slēdža atiestatīšanas, šīs ierīces jaudas piegāde nedrīkst tikt nodrošināta caur ārēju komutācijas ierīci, piemēram, taimerī, vai būt savienota ar shēmu, ko regulāri ieslēdz un izslēdz utilitprogramma.

### 1.1.3. Brīdinājumi par žāvēšanu



#### **BĪSTAMI!**

- Ierīcē nedrīkst žāvēt veļu, kas iepriekš ir mazgāta, tīrīta, piesūcināta vai nosmērēta ar degvielu/gazoliņu, sausās tīrīšanas šķidrumiem vai citām uzliesmojošām/sprādzienbīstamām vielām, jo tās var izdalīt uzliesmojošu/sprādzienbīstamu tvaiku. Pretējā gadījumā pastāv ugunsbīstamība.
- Veļa, kas ir notraipīta ar augu eļļu, alkoholu, degvielu, gāzeļļu, traipu noņemšanas līdzekli, terpentīnu, vasku vai vaska noņēmēju, pirms žāvēšanas jāmazgā ar karstu ūdeni un lielu daudzumu mazgāšanas līdzekļa. Pretējā gadījumā pastāv ugunsbīstamība.
- Izmantojot žāvēšanas režīmu, nedrīkst žāvēt putu gumijas (lateksa) izstrādājumus, dušas cepurītes, ūdensnecaurlaidīgus tekstilizstrādājumus, apģērbu vai spilvenus ar gumijas apdari vai putu gumijas polsterējumu. Pretējā gadījumā pastāv ugunsbīstamība.
- Ja veļas mazgāšanai izmantojat veļas mazgāšanas bumbas, mērkausus vai veļas režģus, tie žāvēšanas laikā var sakust. Ja plānojat izmantot žāvēšanas funkciju, neizmantojiet šos izstrādājumus. Pretējā gadījumā pastāv ugunsbīstamība.
- Ja tīrīšanai izmantojat rūpnieciskās ķīmikālijas, neizmantojiet žāvēšanas funkciju. Pretējā gadījumā pastāv ugunsbīstamība.



#### **BĪSTAMI!**

- Pēc žāvēšanas neaizskariet tvirtnes durvju stiklu ar kaillām rokām. Pastāv risks apdedzināties.
- Programmas pēdējais cikls ir paredzēts veļas atdzesēšanai līdz noteiktai temperatūrai, tādējādi pasargājot to no sabojāšanas. Ja atvērsiet durvis pirms atdzesēšanas procesa beigām, varat saskarties ar karstu tvaiku. Pastāv risks applaucēties.
- Ja žāvēšanas programmas tiek pārtrauktas (programmas atcelšanas vai strāvas padeves traucējumu dēļ), ierīcē esošā veļa var būt karsta. Esiet uzmanīgs.



#### **UZMANĪBU!**

- Neapturiet ierīces darbību pirms žāvēšanas programmas beigām. Ja tas ir jādara, izņemiet visu veļu, novietojiet to piemērotā vietā un pagaidiet, līdz tā atdziest.
- Jūsu ierīce ir paredzēta darbam temperatūrā no 0 līdz +35 °C.
- Vispiemērotākā apkārtējā temperatūra ierīces izmantošanai ir no +15 līdz +25 °C.
- Nodrošiniet, lai ierīcē neiekļūst mājdzīvnieki. Pirms ierīces izmantošanas pārbaudiet tās iekšpusi.
- Neievietojiet ierīcē pārāk daudz žāvēšanai paredzētas veļas. Ievērojiet žāvēšanai norādīto maksimālo veļas apjomu.



## BRĪDINĀJUMS!

- Neizmantojiet ierīci, lai žāvētu ādas apģērbus vai apģērbus ar ādas detaļām (piemēram, ādas uzšuves uz džinsiem). Ādas detaļu krāsa var sabojāt pārējo veļu.
- Ja pastāv problēma, kuru nespējat atrisināt, izmantojot drošības instrukciju sadaļā sniegto informāciju, izslēdziet ierīci, atvienojiet to no elektropadeves un izsauciet pilnvarotu tehniskā atbalsta pārstāvi.
- Jūs varat izmantot savu veļas mazgājamo mašīnu-žāvētāju, lai tikai mazgātu, tikai žāvētu vai mazgātu un žāvētu veļu. Ierīci nedrīkst ilgstoši izmantot tikai slapjas veļas žāvēšanai. Lietojot ierīci tikai žāvēšanas nolūkiem, ik pēc 15 žāvēšanas cikliem palaidiet mazgāšanas programmu ar tukšu ierīci.
- Pirms ievietošanas mašīnā pārbaudiet katru veļas vienību un pārlicinieties, ka tajās vai to kabatās nav šķiltavu, siknaudas, metāla priekšmetu, adatu utt.
- Ierīcē nedrīkst žāvēt apakšveļu ar metāla atbalsta daļām. Žāvēšanas laikā metāla atbalsta daļas var atdalīties un sabojāt ierīci. Ievietojiet to mazgāšanas maisiņā vai spilvendrānā.
- Nežāvējiet ierīcē lielus izstrādājumus, piemēram, tilla izstrādājumus, aizkarus, gultasveļu, segas un paklājus. Šie izstrādājumi var tikt sabojāti.



## INFORMĀCIJA

- Nežāvējiet ierīcē nemazgātu veļu.
- Neizmantojiet mīkstinātājus vai antistatiskus līdzekļus, ja vien to nav ieteicis ražotājs.
- Tādi izstrādājumi kā veļas mīkstinātāji ir jāizmanto saskaņā ar ražotāja norādījumiem.
- Neizmantojiet ierīci, lai žāvētu zīda un vilnas izstrādājumus, kā arī līdzīgu smalkveļu. Pretējā gadījumā vilnas izstrādājumi var sarauties, bet smalkveļa var tikt sabojāta.
- Pirms mazgāšanas un žāvēšanas pārbaudiet apzīmējumus uz apģērba etiķetēm.

## 1.2. Paredzētā lietošana



### INFORMĀCIJA

- Šī ierīce ir paredzēta izmantošanai mājas apstākļos. Tā nav piemērota rūpnieciskai lietošanai un ir izmantojama tikai tai paredzētajā nolūkā.
- Ierīce ir jāizmanto, lai mazgātu, izskalotu un izžāvētu tikai tos tekstilizstrādājumus, kuriem ir atbilstošs marķējums.
- Ražotājs neuzņemas nekādu atbildību par nepareizas izmantošanas vai transportēšanas šekām.
- Šīs ierīces kalpošanas laiks ir 10 gadi. Visu šo laiku būs pieejamas oriģinālās rezerves daļas ierīces pareizas darbības nodrošināšanai.
- Šī ierīce ir paredzēta izmantošanai mājāsaimniecībā un tamlīdzīgi, piemēram:
  - veikala personāla virtuves zonās, birojos un citā darba vidē;
  - lauku mājās;
  - viesnīcu klientu vajadzībām, moteļos un citās dzīvojamu ēku vidēs;
  - mītnēs ar gultasvietu un brokastīm;
  - daudzdzīvokļu namu vai mazgātavu koplietošanas zonās.

## 1.3. Bērnu drošība



### UZMANĪBU!

- Neatstājiet ierīces tuvumā bez pieskatīšanas bērņus, kas jaunāki par 3 gadiem.
- Iepakojuma materiāli ir bīstami bērņiem. Glabājiet iepakojuma materiālus drošā vietā, kur tiem nevar piekļūt bērņi.
- Elektriskās ierīces ir bērņiem bīstamas. Neļaujiet bērņiem tuvoties ierīcei, kamēr tā darbojas. Neļaujiet viņiem spēlēties ar ierīci. Izmantojiet bloķēšanas funkciju, lai bērņi nevarētu traucēt ierīces darbību.
- Pirms iziešanas no telpas, kurā ierīce ir novietota, neaizmirstiet aizvērt tvertnes durvis.
- Glabājiet visus mazgāšanas līdzekļus un piedevas drošā vietā, kurā tiem nevar piekļūt bērņi, kā arī aizveriet mazgāšanas līdzekļa tvertni un hermētiski noslēdziet mazgāšanas līdzekļa iepakojumu.

## 1.4. Atbilstība Direktīvai par elektrisko un elektronisko iekārtu atkritumiem (EEIA) un atbrīvošanos no atkritumiem

Šīs ierīces sastāvā nav bīstamu un aizliegtu materiālu, kas iekļauti "Regulā par elektrisko un elektronisko iekārtu atkritumu pārvaldību". Ierīce atbilst EEIA Direktīvai.



Šī ierīce ir izgatavota no augstas kvalitātes sastāvdaļām un materiāliem, ko var atkārtoti izmantot un kas ir piemēroti otrreizējai pārstrādei. Tādēļ ierīces kalpošanas laika beigās neizmetiet to kopā ar parastajiem mājsaimniecības atkritumiem. Nogādājiet to elektriskā un elektroniskā aprīkojuma otrreizējās pārstrādes punkta savākšanas vietā. Lūdzu, noskaidrojiet tuvāko savākšanas vietu vietējā pašvaldībā.

Palīdziet aizsargāt vidi un dabas resursus, pārstrādājot vecās ierīces. Pirms atbrīvošanās no ierīces bērnu drošības dēļ nogrieziet elektrības kabeli un nolauziet tvertnes durvju bloķēšanas mehānismu, lai ierīce vairs nebūtu izmantojama. Atbilstība direktīvai par bīstamo vielu ierobežošanu elektroniskajā un elektriskajā aprīkojumā  
Šī ierīce atbilst Direktīvas Nr. 2011/65/ES par bīstamu vielu izmantošanas ierobežošanu prasībām. Tās sastāvā nav šajā direktīvā norādīto kaitīgo un aizliegtu materiālu.

## 1.5. Informācija par iepakojumu

Ierīces iepakojums ir izgatavots no otrreizēji pārstrādājamiem materiāliem atbilstoši mūsu valsts noteikumiem par vides aizsardzību. Neatbrīvojieties no iepakojuma kopā ar parastajiem mājsaimniecības atkritumiem. Nogādājiet to vietējās pašvaldības norādītajās iepakojuma materiālu savākšanas vietās.

## 2. Jūsu veļas mašīna un žāvētājs

### 2.1. Pārskats

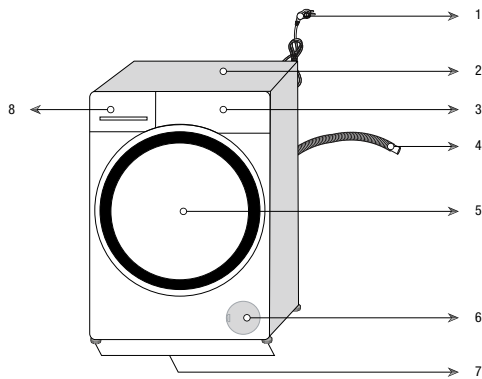

1. Strāvas kabelis	5. Tvertnes durvis
2. Augšējais panelis	6. Filtra vāks
3. Vadības panelis	7. Regulējamas kājiņas
4. Ūdens noteces šūtene	8. Mazgāšanas līdzekļa atvilktnē



## 2.2. Iepakojuma saturs



Strāvas kabelis



Ūdens noteces šļūtene

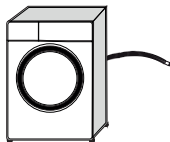

Transportēšanas skrūves

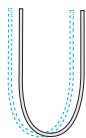

Galvenā ūdens iepļūdes šļūtene

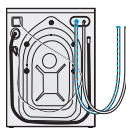

Šķidrā mazgāšanas līdzekļa nodaļums (\*)



Lietotāja rokasgrāmata



Plastmasas aizbāžņu komplekts



### INFORMĀCIJA

- Attēli šajā rokasgrāmatā ir shematiski un, iespējams, precīzi neatbilst jūsu iekārtai.

(\*) Šis piederums var būt iekļauts ierīces komplektācijā atkarībā no jūsu ierīces modeļa.

## 2.3. Tehniskā specifikācija

Piegādātāja nosaukums vai prečzīme	Beko
Modeļa nosaukums	HTE 7616 X0
	7169343800
Maksimālais centrifūgas ātrums (apgr./min.)	1200
Mazgāšanas jauda (kokvilna) (kg)	7
Žāvēšanas jauda (kokvilna) (kg)	4
Iebūvētās funkcijas	Nē
Augstums (cm)	84
Platums (cm)	60
Dziļums (cm)	50
Viena ūdens iepļūdes atvere / Dubulta ūdens iepļūde	• / -
• Pieejams	
Elektrības padeve (V/Hz)	230 V / 50Hz
Kopējā strāva (A)	10
Kopējā jauda (W)	2200
Galvenais modeļa kods	1417



### INFORMĀCIJA





SUPPLIER'S NAME

MODEL IDENTIFIER → (\*)



A



A





- Iekārtu datubāzē saglabāto modeļa informāciju varat skatīt, apmeklējot tālāk norādīto tīmekļa vietni un meklējot modeļa identifikācijas numuru (\*), kas norādīts uz energomarķējuma.  
<https://eprel.ec.europa.eu/>



### BRĪDINĀJUMS!

- Patērēja vērtības ir piemērojamas gadījumos, kad bezvadu tīkla savienojums ir izslēgts.

### Simbolu tabula

 Prewash (Pirkšmazgāšana)	 Fast (Aps)	 Fast+ (Ātrs+)	 Extra Rinse (Paspilņu skalošana)	 Extra Water (Paspilņu ūdens)	 Anti Crease (Saburzīšanās novēršana)	 Pet Hair Removal (Dzīvnieku spalvu noņemšana)	 Steam (Tvaiks)	 Night Mode (Nakts režīms)	 Soaking (Iemērkšana)	 Rinse Hold (Skalošanas apturēšana)	 Stripping (Mīrcēšana)	 AutoDose (Automātisks daudzums)	 Liquid Detergent Selection (Šķidrā mazgāšanas līdzekļa atlase)	 Softener Selection (Mīkstinātāja atlase)
 Rinse (Skalošana)	 Spin+Drain (Izgrāšana un noļaišana)	 Drain (Noļaišana)	 Temperatura	 Spin (Izgrāšana)	 N/A (Izgrāšana)	 Tap Water (Krišana ūdens) (Autiski)	 No Water (Bez ūdens)	 Time Delay (Laika aiztve)	 Door Lock (Durvju bloķēšana)	 Child Lock (Bērnu bloķēšana)	 Pārtraukšana / pauze	 Spill Level (Netrumu daudzums)	 Add Garment (Ievietot veļu)	 Downloaded Program (Izlejuma programma)
 Wash (Mazgāšana)	 Labi (Ēnd) (Beigas)	 Abort	 AntiCrease+ (Saburzīšanās novēršana)	 Drying (Žāvēšana)	 Extra Dry (Ļoti sausa veļa)	 Cupboard Dry (Sausa skapī iekāma veļa)	 Iron Dry (Sausa gudināma veļa)	 Timed Drying (Žāvēšana noteiktā laikā)						

### 3. Uzstādīšana

Lai sagatavotu ierīci izmantošanai, pārskatiet lietotāja rokasgrāmatā sniegto informāciju un pārliecinieties, vai jūsu mājā elektrības, ūdensvada un kanalizācijas sistēmas ir atbilstošas. Ja tādu nav, nepieciešamo darbu veikšanai izsauciet kvalificētu speciālistu un atslēdznieku.

- Lai samazinātu vibrāciju un trokšņus, ir ieteicams atstāt brīvu vietu ierīces sānos
- Ierīces uzstādīšanas vietā nedrīkst būt slēdzamas, bīdāmas vai eņģes iekārtas durvis, kas traucē tvertnes durvju pilnīgu atvēršanu.
- Darbiniet ierīci labi vēdinātā vietā, kur nav putekļu.
- Nenovietojiet uz veļas mašīnas siltuma avotus, piemēram, plīti, gludekļus, cepeškrāsnis un citas ierīces, un neliejojiet tās, tur novietotas.

### 3.2. Iepakojuma stiprinājumu noņemšana



Lai noņemtu iepakojuma stiprinājumus, sasveriet ierīci slīpi uz aizmuguri. Noņemiet pie lentes pievienotos iepakojuma stiprinājumus.



**BĪSTAMI!**

- Jūsu ierīce ir smaga. Noņemiet iepakojuma stiprinājumus tā, kā tas ir parādīts attēlā.
- Uzmanieties, lai šis procedūras laikā roka neieķeras zem ierīces.

### 3.3. Transportēšanas laikā izmantoto skrūvju noņemšana



**IEVĒROJIET PIESARDZĪBU!**

- Nenovietojiet transportēšanas skrūves pirms iepakojuma stiprinājumu noņemšanas.
- Pirms veļas mašīnas izmantošanas noņemiet transportēšanas skrūves. Pretējā gadījumā ierīci var sabojāt.

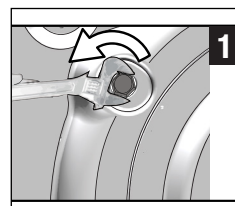

1. Ar instrumentu atskrūvējiet visas skrūves, līdz tās brīvi griežas.

### 3.1. Piemērota uzstādīšanas vieta

Lai sagatavotu ierīci izmantošanai, pārskatiet lietotāja rokasgrāmatā sniegto informāciju un pārliecinieties, vai jūsu mājā elektrības, ūdensvada un kanalizācijas sistēmas ir atbilstošas. Ja tādu nav, nepieciešamo darbu veikšanai izsauciet kvalificētu speciālistu un atslēdznieku.

- Lai samazinātu vibrāciju un trokšņus, ir ieteicams atstāt brīvu vietu ierīces sānos
- Ierīces uzstādīšanas vietā nedrīkst būt slēdzamas, bīdāmas vai eņģes iekārtas durvis, kas traucē tvertnes durvju pilnīgu atvēršanu.
- Darbiniet ierīci labi vēdinātā vietā, kur nav putekļu.
- Nenovietojiet uz veļas mašīnas siltuma avotus, piemēram, plīti, gludekļus, cepeškrāsnis un citas ierīces, un neliejojiet tās, tur novietotas.

### 3.2. Iepakojuma stiprinājumu noņemšana



Lai noņemtu iepakojuma stiprinājumus, sasveriet ierīci slīpi uz aizmuguri. Noņemiet pie lentes pievienotos iepakojuma stiprinājumus.



**BĪSTAMI!**

- Jūsu ierīce ir smaga. Noņemiet iepakojuma stiprinājumus tā, kā tas ir parādīts attēlā.
- Uzmanieties, lai šis procedūras laikā roka neieķeras zem ierīces.

### 3.3. Transportēšanas laikā izmantoto skrūvju noņemšana



**IEVĒROJIET PIESARDZĪBU!**

- Nenovietojiet transportēšanas skrūves pirms iepakojuma stiprinājumu noņemšanas.
- Pirms veļas mašīnas izmantošanas noņemiet transportēšanas skrūves. Pretējā gadījumā ierīci var sabojāt.

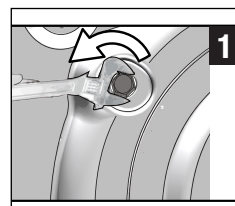

1. Ar instrumentu atskrūvējiet visas skrūves, līdz tās brīvi griežas.

### 3.1. Piemērota uzstādīšanas vieta

Lai sagatavotu ierīci izmantošanai, pārskatiet lietotāja rokasgrāmatā sniegto informāciju un pārliecinieties, vai jūsu mājā elektrības, ūdensvada un kanalizācijas sistēmas ir atbilstošas. Ja tādu nav, nepieciešamo darbu veikšanai izsauciet kvalificētu speciālistu un atslēdznieku.

- Lai samazinātu vibrāciju un trokšņus, ir ieteicams atstāt brīvu vietu ierīces sānos
- Ierīces uzstādīšanas vietā nedrīkst būt slēdzamas, bīdāmas vai eņģes iekārtas durvis, kas traucē tvertnes durvju pilnīgu atvēršanu.
- Darbiniet ierīci labi vēdinātā vietā, kur nav putekļu.
- Nenovietojiet uz veļas mašīnas siltuma avotus, piemēram, plīti, gludekļus, cepeškrāsnis un citas ierīces, un neliejojiet tās, tur novietotas.

### 3.2. Iepakojuma stiprinājumu noņemšana



Lai noņemtu iepakojuma stiprinājumus, sasveriet ierīci slīpi uz aizmuguri. Noņemiet pie lentes pievienotos iepakojuma stiprinājumus.



**BĪSTAMI!**

- Jūsu ierīce ir smaga. Noņemiet iepakojuma stiprinājumus tā, kā tas ir parādīts attēlā.
- Uzmanieties, lai šis procedūras laikā roka neieķeras zem ierīces.

### 3.3. Transportēšanas laikā izmantoto skrūvju noņemšana



**IEVĒROJIET PIESARDZĪBU!**

- Nenovietojiet transportēšanas skrūves pirms iepakojuma stiprinājumu noņemšanas.
- Pirms veļas mašīnas izmantošanas noņemiet transportēšanas skrūves. Pretējā gadījumā ierīci var sabojāt.

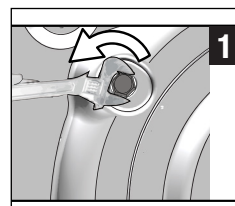

1. Ar instrumentu atskrūvējiet visas skrūves, līdz tās brīvi griežas.

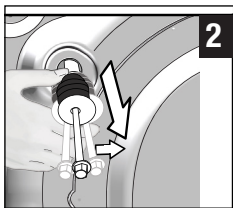

2. Noņemiet transportēšanas skrūves, mazliet tās pagriežot.

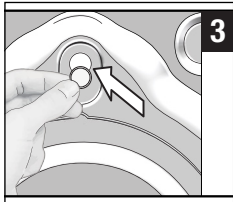

3. Caurumos uz aizmugurējā panela ievietojiet vāciņus, kas atrodami lietotāja rokasgrāmatas maisīnā.



### INFORMĀCIJA

- Uzglabājiet transportēšanas skrūves drošā vietā, lai tās varētu izmantot, ja nākotnē ierīce būs atkal jāpārvieta.
- Nekādā gadījumā nepārvietojiet ierīci, ja transportēšanas skrūves nav cieši nostiprinātas.

## 3.4. Pievienošana ūdensvadam



### INFORMĀCIJA

- Ierīces darbībai nepieciešams ūdensvada spiediens no 1 līdz 10 bāriem (0,1–1MPa). Lai ierīce vienmērīgi darbotos, no pilnīgi atvērta krāna vienas minūtes laikā jāiztek 10–80 litriem ūdens. Ja ūdens spiediens ir lielāks, piestipriniet vārstu spiediena samazināšanai.



### BRĪDINĀJUMS!

- Modeļus, kas pievienojami tikai pie viena krāna, nedrīkst pievienot karstā ūdens krānam. Ja to izdarīsiet, veļa tiks sabojāta vai arī ierīce pārslēgsies aizsardzības režīmā un nedarbosies.
- Kopā ar jauno ierīci neizmantojiet vecas vai lietotas ūdens ieplūdes šļūtenes. Tas var padarīt veļu traipainu.

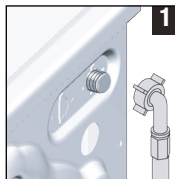

1. Pievienojiet veļas mašīnas ūdens ieplūdes atverei īpašu šļūteni, kas ietilpst ierīces komplektācijā.



### BRĪDINĀJUMS!

- Pārbaudiet, vai ierīces uzstādīšanas laikā ir pareizi pievienota aukstā ūdens padeve. Pretējā gadījumā veļa mazgāšanas procesa laikā būs karsta un ātrāk nodilīs.

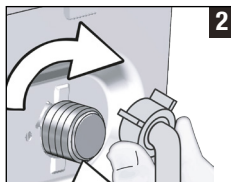

2. Ar roku stingri pievelciet šļūtenes uzgriežņus. Nekādā gadījumā uzgriežņu pievilksanai neizmantojiet instrumentu.



3. Pēc šļūteņu pievienošanas līdz galam atveriet krānus, lai pārbaudītu, vai savienojuma vietās nenotiek ūdens noplūde.

Ja konstatējat noplūdi, aizgrieziet krānu un noņemiet uzgriezni. Pēc blīves pārbaudīšanas vēlreiz uzmanīgi pievelciet uzgriezni. Lai novērstu ūdens noplūdi, turiet krānus aizvērtus, kamēr veļas mašīna netiek izmantota.

## 3.5. Pievienošana notekcaurulei

- Pievienojiet novadcaurules šļūtenes galu tieši pie kanalizācijas sistēmas, izlietnes vai vannas notekcaurules.



### BRĪDINĀJUMS!

- Ja ūdens noliešanas laikā šļūtene izslīdēs no ietvara, māja var tikt appludināta. Turklāt augstas mazgāšanas temperatūras dēļ pastāv arī applaucēšanās risks. Lai novērstu šādas situācijas rašanos un nodrošinātu vienmērīgu ūdens ieplūdi un noliešanu no veļas mašīnas, stingri nostipriniet noliešanas šļūtenes galu, lai tas neizslīd.

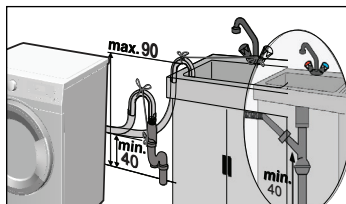
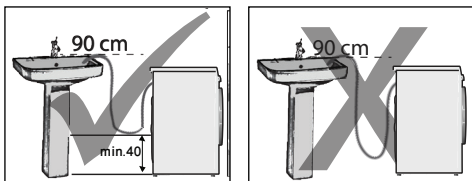

- Pievienojiet novadcaurules šļūteni vismaz 40 cm augstumā, tomēr ne augstāk par 90 cm.
- Ja caurule ir izvietota vienādā līmenī ar grīdu (vai vismaz 40 cm virs tās) un vēlāk tiek pacelta, tas apgrūtina ūdens nolaišanu, un, izņemot veļu no ierīces, veļa var būt ļoti slapja. Tādēļ ievērojiet attēlā norādīto augstumu.
- Lai novērstu netīrā ūdens ieplūšanu atpakaļ veļas mašīnā un nodrošinātu tā vieglu noliešanu, neiemērciet šļūtenes galu netīrā ūdenī un neievietojiet to notekā dziļāk par 15 cm. Ja šļūtene ir pārāk gara, nogrieziet to īsāku.
- Šļūtenes galu nedrīkst saliekt, uz šļūtenes nedrīkst uzkāpt un šļūteni nedrīkst iespiest starp noteku un veļas mašīnu.
- Ja šļūtene ir pārāk īsa, pievienojiet tai oriģinālo šļūtenes pagarinātāju. Šļūtene nedrīkst būt garāka par 3,2 m. Lai novērstu ūdens noplūdi, šļūtenes pagarinātājs un noliešanas šļūtene ir jāsavieno ar piemērotu skavu tā, lai šos izstrādājumus nevarētu atvienot.

### 3.6. Kājiņu noregulēšana

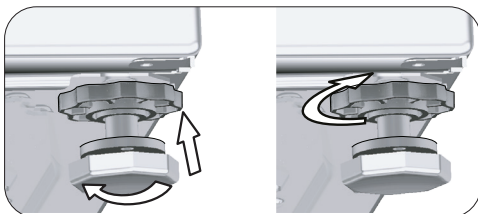
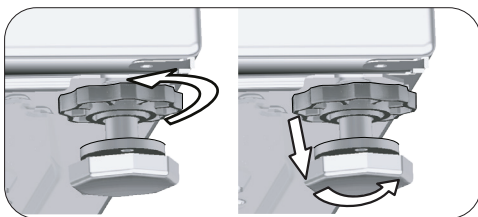

### BRĪDINĀJUMS!

- Izmantošanas vietā nostipriniet ierīces kājiņas tā, lai ierīce būtu labi līdzsvarota.
  - Līdzsvarojiet ierīci, noregulējot tās kājiņas.
  - Pārbaudiet, vai ierīce nekustas, pa diagonāli uzspiežot uz ierīces augšējiem stūriem.
  - Pretējā gadījumā ierīce var izkustēties no vietas un radīt problēmas, kas saistītas ar saspiešanu, troksni un vibrāciju.
  - Pretuzgriežņu atskrūvēšanai neizmantojiet nekādus instrumentus. Pretējā gadījumā pretuzgriežņi var tikt sabojāti.
- a) Ar rokām atskrūvējiet uz kājiņām izvietotos bloķēšanas uzgriežņus.
  - b) Noregulējiet kājiņas, līdz ierīce ir novietota stabili un vienā līmenī.
  - c) Vēlreiz ar rokām pievelciet visus bloķēšanas uzgriežņus.

### 3.7. Pievienošana elektrotīklam

- Pievienojiet šo ierīci pie iezemētas kontaktligzdas ar 16 A drošinātāju. Mūsu uzņēmums neuzņemas atbildību par bojājumiem, kas tiks nodarīti veļas mašīnai, izmantojot bez iezemējuma atbilstoši vietējiem noteikumiem.
- Savienojumam ir jāatbilst valsts noteikumiem.
  - Elektrības kontaktligzdas ķēdes elektroinstalācijai ir jāatbilst ierīces prasībām. Ir ieteicams izmantot zemesslēguma ķēdes pārtraucēju (Ground Fault Circuit Interrupter — GFCI).
  - Elektrības kabelim pēc uzstādīšanas jāatrodas viegli pieejamā vietā.
  - Ja mājās uzstādītā drošinātāja vai slēgiekārtas pašreizējā pretestība ir mazāka par 16 ampēriem, lūdziet, lai kvalificēts elektriķis uzstāda 16 ampēru drošinātāju.
  - Sadaļā "Tehniskā specifikācija" norādītajam spriegumam jāatbilst jūsu elektrotīkla spriegumam.





### BĪSTAMI!

- Bojātus elektrības kabelus drīkst nomainīt pilnvarots pakalpojumu sniedzējs.

### 3.8. Ierīces transportēšana

1. Pirms ierīces transportēšanas to atvienojiet no barošanas avota.
2. Atvienojiet ūdens noliešanas un iepļūdes šļūtenes.
3. Nolejiet visu ierīcē palikušo ūdeni. Skatiet. 6.5. sadaļu.
4. Ievietojiet transportēšanas laikā izmantojamās skrūves to izņemšanas procedūrai pretējā secībā. Skatiet. 3.3. sadaļu.

	<b>BĪSTAMI!</b>
<ul style="list-style-type: none"><li>• Jūsu ierīce ir pārāk smaga, lai to varētu nest viena persona.</li><li>• Jūsu ierīce ir smaga; tā ir jānes divām personām, īpaši uzmanīgi pārvietojoties pa kāpnēm. Ja ierīce uzkrīt jums virsū, varat gūt traumas.</li></ul>	

	<b>BRĪDINĀJUMS!</b>
<ul style="list-style-type: none"><li>• Iepakojuma materiāli ir bīstami bērniem. Glabājiet iepakojuma materiālus drošā vietā, kur tiem nevar piekļūt bērni.</li></ul>	

	<b>INFORMĀCIJA</b>
<ul style="list-style-type: none"><li>• Nekādā gadījumā nepārvietojiet ierīci, ja transportēšanas skrūves nav cieši nostiprinātas.</li></ul>	

## 4 Sagatavošana

### 4.1. Veļas šķirošana

- \* Izšķirojiet veļu atbilstoši auduma veidam, krāsai un netīrības pakāpei, kā arī pieļaujamajai ūdens temperatūrai.
- \* Vienmēr ievērojiet uz apģērba etiķetēm dotos norādījumus.

### 4.2. Veļas sagatavošana mazgāšanai

- Krūšturi un izstrādājumi ar metāla detaļām, piemēram, sprādzēm vai pogām, bojā ierīci. Noņemiet metāla detaļas vai pirms mazgāšanas šādus izstrādājumus ievietojiet kokvilnas veļas maisiņā vai kokvilnas spilvendrānā. Tāpat žāvēšanas laikā šāda veida izstrādājumi var pārkarst un sabojāt pārējo veļu. Neizmantojiet ierīci šādu izstrādājumu žāvēšanai.
- Ievietojiet mazākus apģērba gabalus, piemēram, bērnu zeķītes un neilona zeķes, kokvilnas veļas maisiņā vai kokvilnas spilvendrānā.
- Ievietojiet tvirtnē aizkarus, tos nespiežot. Noņemiet aizkaru stiprinājumus. Nežāvējiet ierīcē tilla aizkarus.
- Aizveriet rāvējslēdzējus, piešūjiet vaļīgās pogas, sašūjiet atirusās vīles un salabojiet iepļisušās drēbes.
- Tādu izstrādājumu mazgāšanai, kas marķēti kā "mazgājami veļas mašīnā" vai "mazgājami ar rokām", izmantojiet tikai atbilstošas programmas. Žāvējiet tos, pakarīnot vai izklājot uz plakanas virsmas. Neizmantojiet ierīci šādu izstrādājumu žāvēšanai.
- Nemazgājiet krāsainās un baltās drēbes kopā. Jaunas, tumšas kokvilnas drēbes var iekrāsot pārējo veļu. Mazgājiet tās atsevišķi.
- Lietojiet tikai veļas mašīnām piemērotas krāsas/krāsvielas un katlakmens tīrīšanas līdzekļus. Vienmēr ievērojiet uz iepakojuma sniegtos norādījumus.



## INFORMĀCIJA

- Drēbes, kas noputējušas ar miltiem, kaļķu putekļiem, piena pulveri un tam līdzīgām vielām, pirms ievietošanas veļas mašīnā ir rūpīgi jāzūpina. Šādas putekļu un pulveru daļiņas, kas atrodas uz drēbēm, var laika gaitā sakrāties uz ierīces iekšējām daļām un radīt bojājumus.
- No angoras vilnas izgatavotās drēbes pirms mazgāšanas ielieciet uz pāris stundām saldētavā. Tādējādi tiks mazināta materiāla savēlšanās.
- Mazgājot bikses un smalkveļu, izgrieziet tās uz ārpusi.
- Grūti izmazgājami traipi pirms mazgāšanas ir pareizi jāapstrādā. Ja neesat pārliecināts, kā rīkoties, vērsieties ķīmiskajā tīrītavā.
- Izņemiet no kabatām visus priekšmetus, piemēram, monētas, pildspalvas un papīra saspraudes; ja iespējams, izgrieziet kabatas uz ārpusi un notīriet. Šādi priekšmeti var sabojāt ierīci vai radīt troksni.

### 4.3. Enerģijas un ūdens taupīšanas padomi

Tālāk sniegtā informācija jums palīdzēs izmantot iekārtu ekoloģiski un ekonomiski, ietaupot enerģiju un ūdeni.

- Izmantojiet iekārtu ar izvēlētajai programmai atbilstošu lielāko ievietotās veļas daudzumu, tomēr to nepārslogojiet. Skatīt “Programmu izvēles un patēriņa tabulu”.
- Ievērojiet uz mazgāšanas līdzekļu iepakojuma sniegtos norādījumus.
- Mazgājiet nedaudz netīru veļu zemā temperatūrā.
- Izmantojiet ātrākas programmas, lai mazgātu neliela apjoma nedaudz netīru veļu.
- Neizmantojiet priekšmazgāšanu un augstu temperatūru veļai, kas nav ļoti netīra vai notraipīta.
- Ja plānojat veļu žāvēt žāvētājā, izvēlieties mazgāšanas laikā ieteikto vislielāko centrifūgas ātrumu.
- Nepārsniedziet uz mazgāšanas līdzekļa iepakojuma ieteikto mazgāšanas līdzekļa daudzumu.

### 4.4. Pirmā lietošanas reize



Pirms sākat izmantot ierīci, pārļiecinieties, vai visi sagatavošanās darbi ir veikti atbilstoši norādījumiem sadaļās “Svarīgi norādījumi par drošību un vidi” un “Uzstādīšana”.

Lai sagatavotu ierīci veļas mazgāšanai, izpildiet programmas “Tvertnes tīrīšana” pirmo darbību. Ja jūsu veļas mašīnai nav šīs programmas, tad izmantojiet 6.2. nodaļā aprakstīto metodi.



## INFORMĀCIJA

- Izmantojiet veļas mašīnām piemērotu līdzekli kaļķakmens veidošanās novēršanai.
- Ražošanas kvalitātes kontroles procesa dēļ ierīcē ir palicis mazliet ūdens. Tas nekaitē ierīcei.

### 4.5. Pareizs ievietojamās veļas daudzums

Maksimālais ievietojamās veļas daudzums ir atkarīgs no veļas tipa, netīruma pakāpes un izvēlētajas mazgāšanas programmas. Ierīce automātiski noregulē ūdens daudzumu atkarībā no ievietotās veļas svara.



## UZMANĪBU!

- Ievērojiet sadaļā “Programmu un patēriņa tabula” sniegtos norādījumus. Ja būs ievietots pārāk liels veļas daudzums, veļas mašīnas mazgāšanas veikspēja samazināsies. Turklāt tas var radīt arī troksni un vibrāciju. Lai nodrošinātu labu žāvēšanu, neievietojiet ierīcē vairāk veļas nekā ieteicams.

Veļas veids	Svars (g)	Veļas veids	Svars (g)
Peldmētelis	1200	Roku dvieļi	100
Servietes	100	Naktskreklis	200
Palagi	700	Apakšveļa	100
Palagi	500	Vīriešu darba kreklis	600
Spilvendrānas	200	Vīriešu kreklis	200
Galdauti	250	Vīriešu pidžamas	500
Dvieļi	200	Blūzes	100

### 4.6. Veļas ievietošana

1. Atveriet tvertnes durvītas.
2. Ievietojiet veļu ierīcē brīvi.
3. Aizspiediet tvertnes durvītas, līdz dzirdat, ka tās fiksējas. Pārbaudiet, vai apgērbs nav iekāries durvīs.





## INFORMĀCIJA

- Programmas izpildes laikā tvertnes durvītas ir bloķētas. Durvītas tiks atbloķētas uzreiz pēc tam, kad būs pabeigta mazgāšanas programma. Ja pēc programmas beigām ierīces iekšpuse ir pārāk karsta, tvertnes durvis varēs atvērt tikai pēc temperatūras samazināšanās. Ja durvītas neatveras, izmantojiet risinājumus kļūdaī "Tvertnes durvis nevar atvērt", kuri sniegti sadaļā "Problēmu novēršana".



## UZMANĪBU!

- Ja veļa ir nepareizi ievietota, veļas mašīna var radīt troksni un vibrēt.

## 4.7. Mazgāšanas līdzekļa un mīkstinātāja lietošana



### INFORMĀCIJA

- Izmantojot mazgāšanas līdzekli, mīkstinātāju, stērķeli, krāsvielu, balinātāju vai atkaļķotāju, uzmanīgi izlasiet mazgāšanas līdzekļa ražotāja norādījumus uz iepakojuma un lietojiet ieteikto mazgāšanas līdzekļa daudzumu. Izmantojiet mērtrauciņu, ja tas ir pieejams.

### 4.7.1. Mazgāšanas līdzekļa atvilktnē

Mazgāšanas līdzekļa atvilktnē ir trīs nodalījumi:

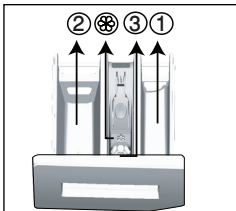

- (1) priekšmazgāšanai;
- (2) galvenajai mazgāšanai;
- (3) mīkstinātājam;
- (⊗) papildus ir ierīkots arī sifons mīkstinātāja nodalījumā.

### 4.7.2. Mazgāšanas līdzeklis, veļas mīkstinātājs un citi tīrīšanas līdzekļi

- Mazgāšanas līdzekli un mīkstinātāju pievienojiet pirms mazgāšanas programmas palaišanas.
- Nekad neatstājiet mazgāšanas līdzekļa atvilktni atvērtu, kad noris mazgāšanas programma!
- Izmantojot programmu bez priekšmazgāšanas, neievietojiet mazgāšanas līdzekli priekšmazgāšanas nodalījumā (nodalījumā Nr. 1).

- Izmantojot programmu ar priekšmazgāšanu, ievietojiet šķidro mazgāšanas līdzekli priekšmazgāšanas nodalījumā (nodalījumā Nr. 1).
- Neizvēlieties programmu ar priekšmazgāšanu, ja izmantojat mazgāšanas līdzekļa maisiņu vai dozatora bumbu. Ievietojiet mazgāšanas līdzekļa maisiņu vai dozatora bumbiņu tieši veļas mašīnas tvertnē, pa vidu veļai. Izņemiet tos pēc žāvēšanas cikla beigām.
- Ja izmantojiet šķidro mazgāšanas līdzekli, neaizmirstiet ievietot šķidrā mazgāšanas līdzekļa trauciņu galvenajā mazgāšanas līdzekļa nodalījumā (nodalījumā Nr. 2).
- Ja ierīce ir uzsākusi žāvēšanas procesu, nepievienojiet mazgāšanas līdzekļus (šķidro mazgāšanas līdzekli, mīkstinātāju u. tml.).

### 4.7.3. Mazgāšanas līdzekļa veida izvēle

Izmantojamais mazgāšanas līdzekļa veids ir atkarīgs no mazgāšanas programmas, auduma veida un krāsas.

- Izmantojiet dažādus mazgāšanas līdzekļus krāsainajai un baltajai veļai.
- Mazgājiet smalko veļu tikai ar īpašiem tai paredzētiem mazgāšanas līdzekļiem (šķidro mazgāšanas līdzekli, šampūnu vilnas izstrādājumiem utt.) un ieteiktajās programmās.
- Mazgājot tumšas krāsas drēbes un vatētas segas, ieteicams lietot šķidro mazgāšanas līdzekli.
- Mazgājiet vilnas drēbes ieteiktajā programmā ar īpašiem vilnas izstrādājumiem paredzētiem mazgāšanas līdzekļiem
- Dažādiem apģērbiem ieteiktās programmas skatiet programmu aprakstu sadaļā.
- Visi mazgāšanas līdzekļu ieteikumi attiecas uz pieejamo programmu temperatūras diapazona izvēli.



## UZMANĪBU!

- Izmantojiet tikai īpaši veļas mašīnām paredzētus mazgāšanas līdzekļus.
- Neizmantojiet ziepju pulveri.

### 4.7.4. Mazgāšanas līdzekļa daudzuma noteikšana

Izmantojamais mazgāšanas līdzekļa daudzums ir atkarīgs no veļas daudzuma, netīrības pakāpes un ūdens cietības.

- Nepārsniedziet uz iepakojuma norādīto izmantojamo mazgāšanas līdzekļa daudzumu, lai izvairītos no pārmērīgas putu veidošanās un nepietiekamas veļas izskalošanas, ietaupītu naudu, kā arī aizsargātu apkārtējo vidi.
- Nelielam daudzumam veļas vai nedaudz netīriem apģērbiem izmantojiet mazāk mazgāšanas līdzekļa.

#### 4.7.5. Mīkstinātāju izmantošana

Ielejiet mīkstinātāju mazgāšanas līdzekļa atvilktnes mīkstinātāja nodalījumā.

- Nepārsniedziet uz mīkstinātāja nodalījuma norādīto maksimālo līmeņa atzīmi (>max<).
- Ja mīkstinātājs vairs nav šķidrums vai tas ir mazgāšanas līdzekļa koncentrāts, pirms ieliešanas mazgāšanas līdzekļa atvilktnē to atšķaidiet ar ūdeni.

#### 4.7.6. Šķidro mazgāšanas līdzekļu izmantošana

##### 4.7.6.1. Ja ierīce ir bez šķidrā mazgāšanas līdzekļa trauciņa, veiciet tālāk norādītās darbības.

- Ievietojiet šķidrā mazgāšanas līdzekļa trauciņu nodalījumā Nr. 2.
- Ja mazgāšanas līdzeklis vairs nav šķidrums, pirms ieviešanas nodalījumā atšķaidiet to ar ūdeni.

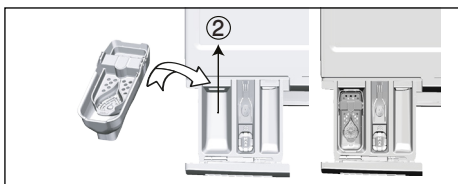

##### 4.7.6.2. Ja ierīce ir šķidrā mazgāšanas līdzekļa rīks:

- Kad vēlaties izmantot šķidro mazgāšanas līdzekli, nospiediet uz norādītā punkta, lai pagrieztu aparātu. Daļa, kas tiks nolaista, kalpos kā barjera šķidrajam mazgāšanas līdzeklim.
- Ja nepieciešams, skalojiet rīku ar ūdeni, kad tas ir uzstādīts un noņemts.
- Ja izmantojat pulverveida mazgāšanas līdzekli, rīks jānostiprina augšējā pozīcijā.

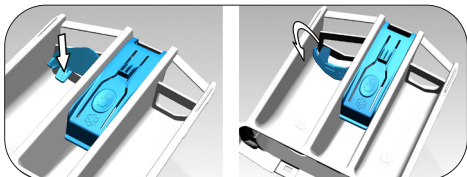

##### 4.7.6.3. Ja ierīce ir bez šķidrā mazgāšanas līdzekļa trauciņa, veiciet tālāk norādītās darbības

- Nelietojiet šķidro mazgāšanas līdzekli priekšmazgāšanai programmā ar priekšmazgāšanu.
- Kopā ar palaišanas aizkavēšanas funkciju izmantots šķidrums mazgāšanas līdzeklis padarīs veļu pleķainu. Ja izmantojat palaišanas aizkavēšanas funkciju, neizmantojiet šķidro mazgāšanas līdzekli.

#### 4.7.7. Želejas un tablešu veida mazgāšanas līdzekļa izmantošana

- Ja želejveida mazgāšanas līdzeklis ir šķidrās konsistences un ierīce ir bez īpaša šķidrā mazgāšanas līdzekļa nodalījuma, tad ievietojiet želejveida mazgāšanas līdzekli galvenajā mazgāšanas līdzekļa nodalījumā pirmās ūdens ieliešanās laikā. Ja veļas mašīnai ir šķidrā mazgāšanas līdzekļa nodalījums, pirms programmas palaišanas ielejiet mazgāšanas līdzekli šajā nodalījumā.
- Ja želejveida mazgāšanas līdzeklis nav šķidrās konsistences vai ir kapsulas formā, pirms mazgāšanas sākšanas ievietojiet to tieši tvertnē.
- Pirms mazgāšanas sākšanas ievietojiet mazgāšanas līdzekļa tabletes galvenā mazgāšanas līdzekļa nodalījumā (nodalījumā Nr. 2) vai tieši tvertnē.



#### INFORMĀCIJA

- Mazgāšanas līdzekļa tabletes var atstāt nogulsnes mazgāšanas līdzekļa nodalījumā. Ja tā notiek, nākamajās mazgāšanas reizēs ievietojiet mazgāšanas līdzekļa tableti pa vidu veļai, netālu no tvertnes apakšas.



#### INFORMĀCIJA

- Neizmantojiet priekšmazgāšanas funkciju, ja izmantojat mazgāšanas līdzekļa tabletes vai želejveida mazgāšanas līdzekli.
- Pirms žāvēšanas atcerieties izņemt no tvertnes priekšmetus, piemēram, plastmasas mazgāšanas līdzekļa konteineru.

#### 4.7.8. Veļas cietes izmantošana

- Ievietojiet šķidro stērķeli, pulverveida stērķeli vai krāsvielu mīkstinātāja nodalījumā.
- Mazgāšanas cikla laikā vienlaicīgi neizmantojiet mīkstinātāju un stērķeli.

- Pēc stērķeles izmantošanas izslaukiet ierīces iekšpusi ar mitru un tīru lupatīņu.

## 4.7.9. Balinātāja izmantošana

- Izvēlieties programmu ar priekšmazgāšanu un pievienojiet balināšanas līdzekli tās sākumā. Nelieciet mazgāšanas līdzekli priekšmazgāšanas nodaļījumā. Cita iespēja: izvēlieties programmu ar papildu žāvēšanu, ievietojiet balinātāju tukšā mazgāšanas līdzekļa nodaļījumā un, kad displejā tiek rādīta pirmā skalošanas reize, ielejiet tajā pašā nodaļījumā 1 glāzi ūdens.
- Neizmantojiet kopā sajauktu balinātāju un mazgāšanas līdzekli.
- Izmantojiet tikai nelielu balinātāja daudzumu (apm. 50 ml) un pēc tam kārtīgi izskalojiet veļu, jo balinātājs rada ādas kairinājumu. Nelejiet balinātāju tieši uz veļas un neizmantojiet to krāsainajai veļai.

- Izmantojot balinātājus uz skābekļa bāzes, izvēlieties programmu, kura mazgā zemā temperatūrā.
- Balinātāju uz skābekļa bāzes var izmantot kopā ar mazgāšanas līdzekli. Tomēr, ja tam ir atšķirīga konsistence, vispirms ievietojiet mazgāšanas līdzekli mazgāšanas līdzekļa nodaļījumā Nr. 2 un pagaidiet, līdz mašīna kopā ar ūdeni paņems mazgāšanas līdzekli. Kamēr tiek turpināta ūdens ielešana veļas mašīnā, ielejiet balināšanas līdzekli tajā pašā nodaļījumā.

## 4.7.10. Atkaļķotāja izmantošana

- Ja nepieciešams, izmantojiet tikai piemērotus atkaļķotājus tīrīšanas līdzekļus, kas īpaši paredzēti veļas mazgāšanas mašīnām.

## 4.8. Ieteikumi efektīvai veļas mazgāšanai

		Apģērbs			
		Baltas un gaišas krāsas drēbes	Krāsaina veļa	Melnās/ tumšas krāsas drēbes	Smalkveļa/ Vilna/Zīds
		(Ieteicamais temperatūras diapazons atkarībā no netīrības pakāpes: 40–90°C)	(Ieteicamais temperatūras diapazons ir atkarīgs no netīrības pakāpes: auksts ūdens, -40°C)	(Ieteicamais temperatūras diapazons ir atkarīgs no netīrības pakāpes: auksts ūdens, -40°C)	(Ieteicamais temperatūras diapazons ir atkarīgs no netīrības pakāpes: auksts ūdens, -30°C)
Netīrības pakāpe	<b>Ļoti netīra veļa</b> (grūti iztīrāmi traipi, piemēram, zāles, kafijas, augļu un asins traipi)	Var būt nepieciešama priekšmazgāšana vai traipu iepriekšēja apstrāde. Baltajai veļai ieteicams veļas pulverus un šķīdros mazgāšanas līdzekļus var izmantot tādā apjomā, kāds ieteicams ļoti netīrai veļai. Māla un augsnes traipu un pret balinātājiem jutīgu traipu tīrīšanai ieteicams izmantot veļas pulverus.	Krāsainajai veļai ieteicams veļas pulverus un šķīdros mazgāšanas līdzekļus var izmantot tādā apjomā, kāds ieteicams ļoti netīrai veļai. Māla un augsnes traipu un pret balinātājiem jutīgu traipu tīrīšanai ieteicams izmantot veļas pulverus. Vajadzētu izmantot tādus mazgāšanas līdzekļus, kuri nesatur balinātāju.	Krāsainajai un tumšajai veļai piemērotos šķīdros mazgāšanas līdzekļus var izmantot daudzumā, kas ieteikts ļoti netīrai veļai.	Izvēlieties šķīdros mazgāšanas līdzekļus, kas paredzēti smalkveļai. Vilnas un zīda drēbes ir jāmazgā ar īpašiem vilnai paredzētiem mazgāšanas līdzekļiem.
	<b>Vidēji netīra veļa</b> (piemēram, netīras apģērba apakšes un aproces)	Baltajai veļai ieteicams veļas pulverus un šķīdros mazgāšanas līdzekļus var izmantot tādā apjomā, kāds ieteicams vidēji netīrai veļai.	Krāsainajai veļai ieteiktos veļas pulverus un šķīdros mazgāšanas līdzekļus var izmantot daudzumā, kas ieteikts vidēji netīrai veļai. Vajadzētu izmantot tādus mazgāšanas līdzekļus, kuri nesatur balinātāju.	Krāsainajai un tumšajai veļai piemērotos šķīdros mazgāšanas līdzekļus var izmantot daudzumā, kas ieteikts vidēji netīrai veļai.	Izvēlieties šķīdros mazgāšanas līdzekļus, kas paredzēti smalkveļai. Vilnas un zīda drēbes ir jāmazgā ar īpašiem vilnai paredzētiem mazgāšanas līdzekļiem.
	<b>Mazliet netīra veļa</b> (bez redzamiem traipiem)	Baltajai veļai ieteiktos veļas pulverus un šķīdros mazgāšanas līdzekļus var izmantot tādā apjomā, kāds ieteicams mazliet netīrai veļai.	Krāsainajai veļai ieteiktos veļas pulverus un šķīdros mazgāšanas līdzekļus var izmantot daudzumā, kas ieteikts mazliet netīrai veļai. Vajadzētu izmantot tādus mazgāšanas līdzekļus, kuri nesatur balinātāju.	Krāsainajai un tumšajai veļai piemērotos šķīdros mazgāšanas līdzekļus var izmantot daudzumā, kas ieteikts mazliet netīrai veļai.	Izvēlieties šķīdros mazgāšanas līdzekļus, kas paredzēti smalkveļai. Vilnas un zīda drēbes ir jāmazgā ar īpašiem vilnai paredzētiem mazgāšanas līdzekļiem.

## 4.9. Ieteikumi pareizai veļas žāvēšanai

		Programmas				
		Cottons Drying (Kokvilnas žāvēšana)	Synthetics Drying (Sintētiskas žāvēšana)	Babyprotect+ (Zīdaiņu veļa+)	Washing and Drying (Mazgāšana un žāvēšana)	Wash&Wear (Izmazgā un uzvelc)
<b>Veļas tips</b>	Izturīgi izstrādājumi, kuru sastāvā ir kokvilna	Palagi, gultasveļa, zīdaiņu apģērbs, t-krekli, sporta krekli, izturīgi adīti izstrādājumi, džinsa auduma apģērbs, audekla bikses, krekli, kokvilnas zeķes u. tml.	Nav ieteicama!	Mazgā un pēc tam izžāvē! Palagi, gultasveļa, zīdaiņu apģērbs, t-krekli, sporta krekli, izturīgi adīti izstrādājumi, džinsa auduma apģērbs, audekla bikses, krekli, kokvilnas zeķes u. tml.	Mazgā un pēc tam izžāvē! Palagi, gultasveļa, zīdaiņu apģērbs, t-krekli, sporta krekli, izturīgi adīti izstrādājumi, džinsa auduma apģērbs, audekla bikses, krekli, kokvilnas zeķes u. tml.	Apģērbs bez traipiem, kas ir valkāts īsu laiku, piemēram, krekli, t-krekli, džemperī. Ir jāievieto ļoti neliels veļas daudzums.
	Sintētisks apģērbs (poliesters, neilona u. tml. apģērbs)	Nav ieteicama!	Programma ir ieteicama apģērbam, kura sastāvā ir poliesters, neilons, poliacetāts un akrils. Nav ieteicams žāvēt apģērbu, kura sastāvā ir viskoze. Noteikti ņemiet vērā uz apģērba kopšanas etiķetēm sniegtos norādījumus par žāvēšanu.	Programma ir ieteicama apģērbam, kura sastāvā ir poliesters, neilons, poliacetāts un akrils. Mazgājiet un žāvējiet zemā temperatūrā, ņemot vērā uz apģērba kopšanas etiķetēm sniegtos norādījumus.	Programma ir ieteicama apģērbam, kura sastāvā ir poliesters, neilons, poliacetāts un akrils. Mazgājiet un žāvējiet zemā temperatūrā, ņemot vērā uz apģērba kopšanas etiķetēm sniegtos norādījumus.	Mazliet netīriem krekliem, t-krekliem un veļai, kuras sastāvā ir sintētika un uz kuras nav traipu. Ievietojiet ierīcē ļoti nelielu veļas daudzumu.
	Smalkveļai (kura sastāvā ir zīds, vilna, kašmīrs, angoras vilna u. tml.)	Nav ieteicama!	Nav ieteicama!	Nav ieteicama!	Nav ieteicama!	Nav ieteicama!
	Lielapjoma izstrādājumiem, piemēram, segām, mēteļiem, aizkariem u. tml.	Nav ieteicama! Veļas mašīna nav piemērota lielapjoma izstrādājumu žāvēšanai. Žāvējiet tos, pakarinot vai izklājot uz plakanas virsmas.	Nav ieteicama! Veļas mašīna nav piemērota lielapjoma izstrādājumu žāvēšanai. Žāvējiet tos, pakarinot vai izklājot uz plakanas virsmas.	Nav ieteicama! Veļas mašīna nav piemērota lielapjoma izstrādājumu žāvēšanai. Žāvējiet tos, pakarinot vai izklājot uz plakanas virsmas.	Nav ieteicama! Veļas mašīna nav piemērota lielapjoma izstrādājumu žāvēšanai. Žāvējiet tos, pakarinot vai izklājot uz plakanas virsmas.	Nav ieteicama! Veļas mašīna nav piemērota lielapjoma izstrādājumu žāvēšanai. Žāvējiet tos, pakarinot vai izklājot uz plakanas virsmas.

## 4.10. Programmas laika rādījums

Izvēloties programmu, ierīces ekrānā var redzēt programmas ilgumu. Atkarībā no iekrautās veļas daudzuma ierīcē, no puošanas intensitātes, veļas porcijas svara izlīdzinājuma, strāvas padeves svārstībām, ūdens spiediena un programmas iestatījumiem, programmas ilgumu automātiski pielāgo tās norises laikā.

**ĪPAŠS GADĪJUMS:** Kokvilnas programmas “Cottons” (kokvilna) un “Cotton Eco” (kokvilna eko) sākumā ekrānā redzams pusporcijas mazgāšanas ilgums — tas ir biežāk izmantotais gadījums. Kad programma sāk darbu, 20–25 minūšu laikā ierīce nosaka faktisko porcijas lielumu. Ja noteiktas porcijas lielums ir vairāk par pusporciju, mazgāšanas programma tiks automātiski pielāgota un programmas ilgums automātiski palielināsies. Šim izmaiņam varat sekot ekrānā.

## 5 Lerīces lietošana

### 5.1 Vadības panelis

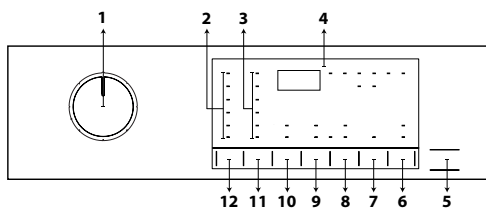

- 1 - Programmas atlasē griežpoga
- 2 - Temperatūras līmeņa gaismas
- 3 - Griešanās ātruma līmeņa gaismas
- 4 - Displejs
- 5 - Palaišanas/pauzes poga
- 6 - Attālinātās vadības poga
- 7 - Beigu laika regulēšanas poga
- 8 - Žāvēšanas līmeņa regulēšanas poga
- 9 - Papildu funkciju poga Nr. 2
- 10 - Papildu funkciju poga Nr. 1
- 11 - Griešanās ātruma regulēšanas poga
- 12 - Temperatūras regulēšanas poga

### 5.2 Displejā redzami simboli

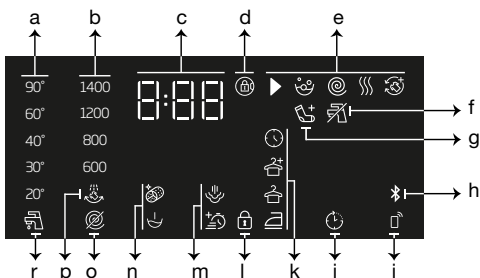

- a - Temperatūras indikators
- b - Griešanās ātruma indikators
- c - Ilguma informācija
- d - Aizslēgtu durtiņu simbols
- e - Programmas sekojuma indikators
- f - Indikators nav ūdens
- g - Indikators, kas norāda, ka ir jāievieto veļa
- h - Bluetooth savienojuma indikators
- i - Tālvadības indikators
- j - Atliktā starta iespējošanas indikators
- k - Žāvēšanas līmeņa indikators
- l - Bērnu drošības slēdža simbols
- m - Indikators funkciju poga Nr. 2
- n - Indikators funkciju poga Nr. 1
- o - Indikators negriežas
- p - Skalošanas aizturēšanas indikators
- r - Aukstā ūdens indikators

## 5.3 Veļas mašīnas sagatavošana

1. Pārliedzieties, vai šļūtenes ir cieši pievienotas.
2. Pievienojiet ierīci elektrotīkla kontaktozīetē.
3. Līdz galam atgrieziet krānu.
4. Ievietojiet veļu mašīnā.
5. Pievienojiet mazgāšanas līdzekli un mīkstinātāju.

## 5.4 Mazgāšanas programmas izvēle

1. Atbilstoši "Programmu un patēriņa tabulai" izvēlieties veļas daudzumam un netīruma pakāpei piemērotu programmu.
2. Izvēlieties vajadzīgo programmu ar **programmu izvēles** pārslēgu.



### INFORMĀCIJA

- Programmām ir noteikts maksimālais izgriešanās ātrums, kas piemērots attiecīgajam auduma veidam.
- Izvēloties programmu, vienmēr ņemiet vērā auduma veidu, krāsu, netīrības pakāpi un pieļaujamo ūdens temperatūru.

## 5.5 Mazgāšanas programmas

Atkarībā no auduma veida lietojiet šādas galvenās programmas.



### INFORMĀCIJA

- Pēc veļai atbilstošas mazgāšanas programmas izvēles nospiediet pogu "Drying" (žāvēšana), lai pēc mazgāšanas programmas tiktu veikta žāvēšana. Katru reizi, kad piespiedīsiet pogu, informācijas rindīnā tiks parādīts, kurā solī notiks žāvēšanas process, un iedegsies attiecīgais simbols. Ja vēlaties, varat turpināt spiest pogu, lai veiktu žāvēšanu maksimāli atļautajā periodā.
- Displejā attēlotie simboli ir shematiski un, iespējams, precīzi neatbilst jūsu ierīcei.
- Veicot mazgāšanas un žāvēšanas ciklus, izmantojot iekārtas Žāvēšanas funkciju, veļas svars mašīnā nedrīkst pārsniegt 4 kg. Ja jūs pārsniedsiet mašīnas ietilpību, jūsu veļa neizžūs un mašīna darbosies ilgāk, kas attiecīgi palielinās enerģijas patēriņu.

## • Cottons (Kokvilna)

Šajā programmā drīkst mazgāt izturīgu kokvilnas veļu (palagus, gultasveļu, dvieļus, halātus, apakšveļu utt.). Nospiežot ātrās mazgāšanas funkcijas pogu, programmas ilgums tiek ievērojami samazināts, taču efektīva mazgāšana tiek nodrošināta ar intensīvām mazgāšanas kustībām. Ja neizvēlaties izmantot ātrās mazgāšanas funkciju, ļoti nēīrai veļai tiek nodrošināta jaudīgāka mazgāšana un skalošana.



### INFORMĀCIJA

- Veļu var izžāvēt bez pārtraukuma uzreiz pēc veļas mazgāšanas programmas (pēc mazgāšanas cikla var veikt automātisku vai plānotu žāvēšanu). Lai to paveiktu, pirms mazgāšanas programmas palaišanas ir jāatlasa žāvēšanas funkcija "Drying" (žāvēšana).
- Ierīces displejā varēsiet redzēt, kad tiks pabeigta programma; šis laiks tiek noteikts, ņemot vērā mazgāšanas programmai pievienotās žāvēšanas izvēles funkcijas.
- Ja pēc izvēlētās programmas beigām nevēlaties veikt žāvēšanu, nospiediet un turiet nospiestu papildfunkcijas pogu "Drying" (žāvēšana), līdz žāvēšanas indikators nodziest.

## • Synthetics (Sintētika)

Ar šo programmu varat mazgāt T-krēklus, sintētiskus/kokvilnas piejaukuma apģērbus utt. Programmas ilgums ir ievērojami īsāks, un tiek nodrošināta efektīva mazgāšanas veiktspēja. Ja neizvēlaties izmantot ātrās mazgāšanas funkciju, ļoti nēīrai veļai tiek nodrošināta jaudīgāka mazgāšana un skalošana.



### INFORMĀCIJA

- Veļu var izžāvēt bez pārtraukuma uzreiz pēc veļas mazgāšanas programmas (pēc mazgāšanas cikla var veikt automātisku vai plānotu žāvēšanu). Lai to paveiktu, pirms mazgāšanas programmas palaišanas ir jāatlasa žāvēšanas funkcija "Drying" (žāvēšana).
- Ierīces displejā varēsiet redzēt, kad tiks pabeigta programma; šis laiks tiek noteikts, ņemot vērā mazgāšanas programmai pievienotās žāvēšanas izvēles funkcijas.
- Ja pēc izvēlētās programmas beigām nevēlaties veikt žāvēšanu, nospiediet un turiet nospiestu papildfunkcijas pogu "Drying" (žāvēšana), līdz žāvēšanas indikators nodziest.

## • Woollens / Hand Wash (Vilnas apģērbi / Mazgāšana ar rokām)

Izmantojiet šo programmu vilnas drēbju mazgāšanai. Izvēlieties temperatūru atbilstoši norādījumiem uz apģērba kopšanas etiķetēm. Lai izvairītos no veļas sabojāšanas, tā tiks mazgāta ar ļoti maigām kustībām.



### INFORMĀCIJA

- Vilnas drēbju mazgāšanas programmai nevar izvēlēties žāvēšanas funkciju.

## • Eco 40-60

Eco 40-60 programma spēj izmazgāt vidēji notraipītu kokvilnas veļu, kura ir piemērota mazgāšanai 40 °C vai 60 °C, viena cikla ietvaros, un šo programmu izmanto, lai novērtētu atbilstību ES ekodizaina regulējumam. Kaut arī tā mazgā ilgāk nekā citas programmas, tā ļauj būtiski ietaupīt enerģiju un ūdeni. Reālā ūdens temperatūra var atšķirties no norādītās mazgāšanas temperatūras. Ieliekot veļas mašīnā mazāk veļas (piemēram, 1/2 no atļautā daudzuma vai mazāk), programmas posmu periodi var automātiski saīsināties. Šajā gadījumā samazināsies arī elektrības un ūdens patēriņš. Pilnīgas izžāvēšanas funkciju vajadzētu atlasīt programām Eco 40-60, lai tā veiktu mazgāšanas un žāvēšanas ciklu un novērtētu atbilstību ES ekodizaina regulējumam. Mazgāšanas un žāvēšanas cikls spēj iztīrīt vidēji notraipītu kokvilnas veļu, kuru drīkst mazgāt 40 °C vai 60 °C, viena cikla ietvaros, un izžāvēt to tik sausu, lai to varētu uzreiz likt skapī.



### INFORMĀCIJA

- Veļu var izžāvēt bez pārtraukuma uzreiz pēc veļas mazgāšanas programmas (pēc mazgāšanas cikla var veikt automātisku vai plānotu žāvēšanu). Lai to paveiktu, pirms mazgāšanas programmas palaišanas ir jāatlasa žāvēšanas funkcija "Drying" (žāvēšana).
- Ierīces displejā varēsiet redzēt, kad tiks pabeigta programma; šis laiks tiek noteikts, ņemot vērā mazgāšanas programmai pievienotās žāvēšanas izvēles funkcijas.
- Ja pēc izvēlētās programmas beigām nevēlaties veikt žāvēšanu, nospiediet un turiet nospiestu papildfunkcijas pogu "Drying" (žāvēšana), līdz žāvēšanas indikators nodziest.



## • Xpress / Super Xpress (Ātrais / Ļoti ātrais)

Izmantojiet šo programmu, lai ātri izmazgātu nedaudz netīras kokvilnas drēbes. Atlasot ātrās mazgāšanas funkciju, programmas ilgums var tikt samazināts līdz 14 minūtēm. Atlasot ātrās mazgāšanas funkciju, ievietojiet veļas mašīnā ne vairāk par 2 (diviem) kilogramiem veļas.



### INFORMĀCIJA

- Veļu var izžāvēt bez pārtraukuma uzreiz pēc veļas mazgāšanas programmas (pēc mazgāšanas cikla var veikt automātisku vai plānotu žāvēšanu). Lai to paveiktu, pirms mazgāšanas programmas palaišanas ir jāatlasa žāvēšanas funkcija "Drying" (žāvēšana).
- Ierīces displejā varēsiet redzēt, kad tiks pabeigta programma; šis laiks tiek noteikts, ņemot vērā mazgāšanas programmai pievienotās žāvēšanas izvēles funkcijas.
- Ja pēc izvēlētās programmas beigām nevēlaties veikt žāvēšanu, nospiediet un turiet nospiestu papildfunkcijas pogu "Drying" (žāvēšana), līdz žāvēšanas indikators nodziest.

## • Shirts (Krekli)

Izmantojiet šo programmu, lai izmazgātu krekļus, kas izgatavoti no kokvilnas, sintētikas un jaukiem audumiem ar sintētikas piemaisījumu. Šī programma nodrošina mazāku apģērba burzīšanos. Izvēloties ātrās mazgāšanas funkciju, tiek piemērots iepriekšējās apstrādes algoritms.

- Uzklājiet priekšapstrādes līdzekli tieši uz apģērba vai pievienojiet to kopā ar mazgāšanas līdzekli, kad ierīce sāk ņemt ūdeni no pulverveida mazgāšanas līdzekļa nodalījuma. Tādējādi vēlamā rezultāta iegūšanai būs jāpatērē īsāks laiks, nekā izmantojot parastos mazgāšanas ciklus. Jūsu krekli kalpos ilgāk.



### INFORMĀCIJA

- Veļu var izžāvēt bez pārtraukuma uzreiz pēc veļas mazgāšanas programmas (pēc mazgāšanas cikla var veikt automātisku vai plānotu žāvēšanu). Lai to paveiktu, pirms mazgāšanas programmas palaišanas ir jāatlasa žāvēšanas funkcija "Drying" (žāvēšana).
- Ierīces displejā varēsiet redzēt, kad tiks pabeigta programma; šis laiks tiek noteikts, ņemot vērā mazgāšanas programmai pievienotās žāvēšanas izvēles funkcijas.
- Ja pēc izvēlētās programmas beigām nevēlaties veikt žāvēšanu, nospiediet un turiet nospiestu papildfunkcijas pogu "Drying" (žāvēšana), līdz žāvēšanas indikators nodziest.

## • Down Wear

### (Dūnām pildīta apģērba mazgāšana)

Izmantojiet šo programmu, lai mazgātu dūnu mēteļus, vestes, jakas un citus apģērbus, uz kuru birkas ir norāde "drikkst mazgāt veļas mašīnā". Speciālais izgriešanas cikls garantē to, ka ūdens iekļūst gaisa spraugās starp dūnām.

## • Downloaded Program (Lejupielādētā Programma)

Šī ir īpaša programma, kas ļauj jums lejupielādēt dažādas programmas, kad vien to vēlaties. Sākumā ar lietojumprogrammu "HomeWhiz" ir redzama noklusējuma programma. Tomēr, "HomeWhiz" lietojumprogrammu ir iespējams izmantot, lai atlasītu programmu no iepriekš noteiktu programmu iestatījumiem un pēc tam to mainītu.



### INFORMĀCIJA

- Ja vēlaties izmantot "HomeWhiz" un "Remote Control" (attālinātās vadības) funkcijas, jāizvēlas "Download Programme" (Lejupielādēt programmu). Plašāku informāciju skatiet sadaļā "HomeWhiz" un "Attālinātās vadības funkcija".

## • Jaukta veļa

Izmantojiet šo programmu, lai kopā mazgātu kokvilnas un sintētikas apģērbu, to nešķirojot.



### INFORMĀCIJA

- Veļu var izžāvēt bez pārtraukuma uzreiz pēc veļas mazgāšanas programmas (pēc mazgāšanas cikla var veikt automātisku vai plānotu žāvēšanu). Lai to paveiktu, pirms mazgāšanas programmas palaišanas ir jāatlasa žāvēšanas funkcija "Drying" (žāvēšana).
- Ierīces displejā varēsiet redzēt, kad tiks pabeigta programma; šis laiks tiek noteikts, ņemot vērā mazgāšanas programmai pievienotās žāvēšanas izvēles funkcijas.
- Ja pēc izvēlētās programmas beigām nevēlaties veikt žāvēšanu, nospiediet un turiet nospiestu papildfunkcijas pogu "Drying" (žāvēšana), līdz žāvēšanas indikators nodziest.

## • Virsdrēbes / Sporta apģērbs

Izmantojiet šo programmu, lai mazgātu virsdrēbes/sporta drēbes, kuru sastāvā ir kokvilnas/sintētikas sajaukums, kā arī ūdensnecaurļaidīgas drēbes, piemēram, no Gore-Tex auduma. Šajā programmā izmantotās īpašās griešanās kustības nodrošina saudzīgu apģērba mazgāšanu.



### INFORMĀCIJA

- Veļu var izžāvēt bez pārtraukuma uzreiz pēc veļas mazgāšanas programmas (pēc mazgāšanas cikla var veikt automātisku vai plānotu žāvēšanu). Lai to paveiktu, pirms mazgāšanas programmas palaišanas ir jāatlasa žāvēšanas funkcija "Drying" (žāvēšana).
- Ierīces displejā varēsiet redzēt, kad tiks pabeigta programma; šis laiks tiek noteikts, ņemot vērā mazgāšanas programmai pievienotās žāvēšanas izvēles funkcijas.
- Ja pēc izvēlētas programmas beigām nevēlaties veikt žāvēšanu, nospiediet un turiet nospiestu papildfunkcijas pogu "Drying" (žāvēšana), līdz žāvēšanas indikators nodziest.

## • Tumšo apģērbu kopšana / Džinsi

Izmantojiet šo programmu, lai aizsargātu tumšās veļas un džinsu apģērba krāsu. Īpašas tvertnes kustības ļauj programmai nodrošināt augstas efektivitātes mazgāšanu, pat mazgājot zemā temperatūrā. Tumšas krāsas veļas mazgāšanai iesaka izmantot šķidro mazgāšanas līdzekli vai šampūnu vilnai. Neizvēlieties šo programmu smalkveļai, kuras sastāvā ir vilna u. tml.



### INFORMĀCIJA

- Veļu var izžāvēt bez pārtraukuma uzreiz pēc veļas mazgāšanas programmas (pēc mazgāšanas cikla var veikt automātisku vai plānotu žāvēšanu). Lai to paveiktu, pirms mazgāšanas programmas palaišanas ir jāatlasa žāvēšanas funkcija "Drying" (žāvēšana).
- Ierīces displejā varēsiet redzēt, kad tiks pabeigta programma; šis laiks tiek noteikts, ņemot vērā mazgāšanas programmai pievienotās žāvēšanas izvēles funkcijas.
- Ja pēc izvēlētas programmas beigām nevēlaties veikt žāvēšanu, nospiediet un turiet nospiestu papildfunkcijas pogu "Drying" (žāvēšana), līdz žāvēšanas indikators nodziest.

## • Apakšveļa

Šo programmu var izmantot smalkveļas un sieviešu apakšveļas, kurai piemērota mazgāšana ar rokām, mazgāšanai. Sīki apģērba gabali jāievieto mazgāšanas maisiņā. Jāaiztaisa āķiši, jāaizpogā pogas un jāaizvelk rāvējslēdzēji.

## • Dvielji

Izmantojiet šo programmu, lai mazgātu izturīgus kokvilnas izstrādājumus, piemēram, dvieļus. Ievietojot dvieļus veļas mašīnā, uzmanieties, lai tie nepieskartos plēšu tipa gumijas izolācijai vai stiklam.

## • Rinse (Skalošana)

Programmu izmanto, ja vēlas atsevišķi skalot vai cietināt.

## • Spin+Drain (Izgiešana un noliešana)

Izmantojiet šo programmu, lai nolietu no mašīnas ūdeni.

## 5.6 Temperatūras izvēle



Izvēloties kādu jaunu programmu, temperatūras indikatorā būs redzama ieteiktā programmas temperatūra. Ieteicamā temperatūra, iespējams, nebūs attiecīgajai programmai pieļaujamā maksimālā temperatūra. Nospiediet pogu **Temperature Adjustment** (Temperatūras regulēšana), lai mainītu temperatūru.



### INFORMĀCIJA

- Temperatūras regulēšanas poga darbojas tikai virzienā atpakaļ. Piemēram, ja ekrānā ir redzami 40 °C, bet vēlaties iestatīt 60 °C, poga ir jāpiespiež vairākas reizes, lai no 40 °C sasniegtu 60 °C.





## INFORMĀCIJA

- Ja izvēlēsieties funkciju "Cold Wash" (Mazgāšana aukstā ūdenī) un vēlreiz piespiedīsiet temperatūras regulēšanas pogu, displejā parādīsies izvēlētās programmas ieteicamā maksimālā temperatūra. Lai samazinātu temperatūru, vēlreiz piespiediet temperatūras regulēšanas pogu.

Iedegsies indikators "Cold", norādot uz mazgāšanu aukstā ūdenī.

Varat mainīt temperatūru arī pēc mazgāšanas cikla sākuma. Vēlamo temperatūru var iestatīt pēc mazgāšanas programmas palaišanas. Tomēr tas ir jāizdara, pirms sākas ūdens uzsildīšana.

## 5.7 Centrifūgas ātruma izvēle

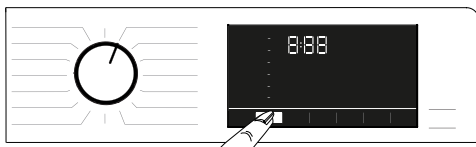

Izvēloties kādu jaunu programmu, **Spin Speed** (Izgriešanas ātrums) indikatorā būs redzams šai programmai ieteiktais veļas izgriešanas ātrums.



## INFORMĀCIJA

- Ieteicamais izgriešanas ātrums, iespējams, nebūs attiecīgajai programmai pieļaujama maksimālais izgriešanas ātrums.

Nospiediet pogu **Spin Speed Adjustment** (Centrifūgas ātruma regulēšana), lai mainītu izgriešanas ātrumu. Centrifūgas griešanās ātrums pakāpeniski samazināsies.

Pēc tam, atkarībā no ierīces modeļa, displejā tiks parādīta iespēja "Rinse Hold" (Skalošanas apturēšana) un "No Spin" (Centrifūgas darbības atcelšana)".



## INFORMĀCIJA

- Centrifūgas ātruma regulēšanas poga darbojas tikai virzienā atpakaļ. Piemēram, ja ekrānā ir redzami 800 apgr./min, bet vēlaties iestatīt 1000 apgr./min, poga ir jāpiespiež vairākas reizes, lai no 800 apgr./min sasniegtu 1000 apgr./min.

## 5.7.1 Ja pēc skalošanas apturēšanas vēlaties veļu izgriezt centrifūgā, veiciet tālāk minētās darbības:

- Noregulējiet **Spin Speed** (Centrifūgas ātrumu).
- Nospiediet pogu **Start/Pause** (Palaist/Pauze). Programma tiks atsākta. Vēlreiz piespiediet veļas mašīna izlies tajā esošo ūdeni un izgriezīs veļu. Ja programma beigās vēlaties noliegt ūdeni bez veļas izgriešanas, tad izmantojiet funkciju **No Spin** (Bez izgriešanas).



## INFORMĀCIJA

- Piespiežot "Spin Speed" (Centrifūgas ātruma) regulēšanas pogu programmās, kurās nav atļauts izmantot centrifūgu centrifūgas ātruma iestatījums nemainīsies un atskanēs brīdinājuma signāls.

Izgriešanas ātrumu var mainīt arī pēc mazgāšanas cikla sākuma. Lai iestatītu centrifūgas ātrumu, pēc mazgāšanas cikla beigām nospiediet centrifūgas ātruma regulēšanas pogu. Tomēr tas jāizdara, pirms sākas veļas izgriešana.

## 5.7.2 Papildfunkciju izvēle žāvēšanai



Izvēloties jaunu mazgāšanas programmu, nospiediet pogu "Auxiliary Function Selection" (Papildfunkciju izvēle), lai iestatītu šai programmai piemērotu žāvēšanas ciklu.



## INFORMĀCIJA

- Piespiežot papildfunkcijas pogu "Drying" (Žāvēšana) programmās, kurās nav atļauta žāvēšana, žāvēšanas iestatījums nemainīsies un atskanēs brīdinājuma signāls.



## INFORMĀCIJA

- Lai noregulētu piemērotu žāvēšanas opciju, nospiediet papildfunkcijas izvēles pogu (tikai žāvēšanas programmās).

## 5.8 Žāvēšanas programmas



### UZMANĪBU!

- Žāvēšanas programmas laikā ierīce automātiski savāc apģērba pūkas. Žāvēšanas solī tiek izmantots ūdens. Tāpēc arī žāvēšanas programmu darbības laikā ir jāatgriež ierīces ūdens krāns.
- Izvēloties jaunu mazgāšanas programmu, nospiediet pogu "Auxiliary Function Selection" (Papildfunkciju izvēle), lai iestatītu šai programmai piemērotu žāvēšanas ciklu.



### INFORMĀCIJA

- Žāvēšanas programmās ir izgriešanas solis. Ierīce veic šo procesu, lai saīsinātu žāvēšanas ilgumu. Kamēr ir izvēlēta žāvēšanas programma, centrifūgas ātruma iestatījums ir maksimālā centrifūgas ātruma diapazonā.
- Piespiežot papildfunkcijas pogu "Drying" (Žāvēšana) programmās, kurās nav atļauta žāvēšana, žāvēšanas iestatījums nemainīsies un atskanēs brīdinājuma signāls.
- Lai noregulētu piemērotu žāvēšanas opciju, nospiediet papildfunkcijas izvēles pogu (tikai žāvēšanas programmās).
- Ūdens padeves pārtraukuma gadījumā nav iespējams veikt mazgāšanu vai žāvēšanu.

### • Synthetic Dry (Sintētiskas žāvēšana)

Šo programmu izmantojiet sintētisku apģērbu žāvēšanai līdz 3 kg. Šajā programmā iespējama tikai žāvēšana.



### INFORMĀCIJA

- Lai uzzinātu veļas saussvaru, skatiet 4. sadaļas 4.5. punktu.

### • Cotton Dry (Kokvilnas žāvēšana)

Šo programmu izmantojiet kokvilnas apģērbu žāvēšanai līdz 4 kg. Šajā programmā iespējama tikai žāvēšana.



### INFORMĀCIJA

- Ja plānojat žāvēt veļu, kas sastāv tikai no dvieļiem un peldmēteļiem, maksimālais veļas daudzums, ko var ielādēt, ir 4 kg.
- Lai uzzinātu veļas saussvaru, skatiet 4. sadaļas 4.5. punktu.

## 5.9 Mazgāšanas un žāvēšanas programmas



### UZMANĪBU!

- Žāvēšanas programmas laikā ierīce automātiski savāc apģērba pūkas. Žāvēšanas solī tiek izmantots ūdens. Tāpēc arī žāvēšanas programmu darbības laikā ir jāatgriež ierīces ūdens krāns.

### • 4 Kg Wash&Dry (4 Kg mazgāšana un žāvēšana)

Šo programmu izmantojiet līdz 4 kg kokvilnas apģērbu mazgāšanai un žāvēšanai uzreiz pēc mazgāšanas programmas beigām, neizvēloties neko citu.



### INFORMĀCIJA

- Izvēloties šo programmu, nevar atlasīt ārējo žāvēšanas papildfunkciju.

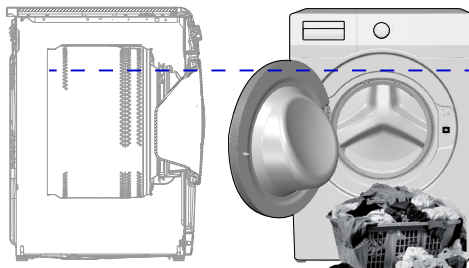

Izmantojot 4 kg mazgāšanas un 4 kg žāvēšanas programmu, ir ieteicams mašīnā ielādēt tik daudz veļas, lai nepārsniegtu augstāk norādīto līmeni, jo tas nodrošinās ideālus žāvēšanas apstākļus (atverot durtiņas, jūs varat redzēt līmeņa bultiņu).

### • Wash & Wear (Izmazgā un uzvelc)

Programma tiek izmantota, lai 40 minūtēs izmazgātu 0,5 kg veļas (2 krekli) vai 60 minūtēs — 1 kg veļas (5 krekli).



### INFORMĀCIJA

- Programma "Wash&Wear" (Izmazgā un uzvelc) ir paredzēta, lai ātri izmazgātu un izžāvētu neilgu laiku valkātu ikdienas apģērbus bez netīrumiem. Šī programma ir piemērota plānam apģērbam, kas ātri izžūst (krekli, t-krekli).
- Ilgi žūstošai biežāka auduma veļai izmantojiet citas žāvēšanas opcijas vai programmas.

## • Hygiene+ Wash & Dry (Antialerģiska mazgāšana un žāvēšana)

Tvaicēšanas cikls programmas sākumā ļauj viegli mikstināt neīrismus. Izmantojiet šo programmu, lai mazgātu un ātri izžāvētu veļu (līdz 2 kg), kam nepieciešama higiēniska mazgāšana alerģijas novēršanai (kokvilnas, piemēram, bērnu apģērbi, palagi un apakšveļa).



### INFORMĀCIJA

- "Hygiene+" (Higiēna+) programmu ir testējusi un apstiprinājusi organizācija "The British Allergy Foundation" (Allergy UK) Lielbritānijā.

## 5.10 Programmu un patēriņa tabula (mazgāšanai)

LO	Programma (°C)	Maks. Slodze (kg)	Ūdens patēriņš (l)	Enerģijas patēriņš (kWh)	Maks. ātrums	Papildfunkcijas					Izmantojamais temperatūras diapazons °C
						Ātrs+	Priekšmazgāšana	Tvaiks	Saburzīšanās novēršana+	Žāvēšana	
Cottons	90	7	94	2,30	1200	•	•	•	•	•	Auksts - 90
	60	7	94	1,70	1200	•	•	•	•	•	Auksts - 90
	40	7	92	0,95	1200	•	•	•	•	•	Auksts - 90
Eco 40-60	40 ***	7	44	0,965	1200					•	40 - 60
	40 ***	3,5	31	0,620	1200					•	40 - 60
	40 ***	2	23	0,355	1200					•	40 - 60
	60 **	7	45	0,840	1200					•	40 - 60
Eco 40-60 + Sauss un liekams skapī	40 ***	4	53	3,205	1200					•	40 - 60
	40 ***	2	36,5	1,815	1200					•	40 - 60
Synthetics	60	3	65	1,20	1200	•	•	•	•	•	Auksts - 60
	40	3	63	0,85	1200	•	•	•	•	•	Auksts - 60
Xpress / Super Xpress	90	7	66	2,15	1200	•	•	•	•	•	Auksts - 90
	60	7	66	1,15	1200	•	•	•	•	•	Auksts - 90
	30	7	66	0,20	1200	•	•	•	•	•	Auksts - 90
Xpress / Super Xpress + Ātrs+	30	2	39	0,15	1200	•	•	•	•	•	Auksts - 90
Woollens / Hand Wash	40	1,5	53	0,50	1200						Auksts - 40
Down Wear	60	1,5	75	1,20	1000			•			Auksts - 60
Shirts	60	3	57	1,20	800	•	•	•	•	•	Auksts - 60
Tvertnes mazgāšana+	90	-	77	2,30	600			*		*	90
Downloaded Program *****											
Jaukta veļa	40	3	68	0,75	800	•	•	•	•	•	Auksts - 40
Virsdrebes / Sporta apģērbs	40	3	51	0,45	1200		•			•	Auksts - 40
Tumšo apģērbu kopšana / Džinsi	40	3	75	0,80	1200	•	•	•	•	•	Auksts - 40
Dvielī	60	1,5	75	1,20	1000			•			Auksts - 60
Apakšveļa	30	1	70	0,30	600						Auksts - 30

• : var izvēlēties.

\* : tiek izvēlēta automātiski, nevar atcelt.

\*\* : Eco 40-60 ar 60 °C grādu temperatūru ir mazgāšanas veiktspējas testa programma saskaņā ar EN 50229:2015 un energoefektivitātes marķējuma testa programma saskaņā ar Komisijas Deleģēto regulu (ES) 96/60/EK. Kokvilnas veļas žāvēšana ar Extra Dry programmu ir žāvēšanas veiktspējas testa programma saskaņā ar EN 50229:2015 un energoefektivitātes marķējuma testa programma saskaņā ar Komisijas Deleģēto regulu (ES) 96/60/EK. maksimālais žāvēšanas daudzums un atlikušais daudzums, un tad katra grupa jāžāvē, izmantojot "Cottons Drying Extra Dry" (Kokvilnas papildu žāvēšana).

\*\*\*: Eco 40-60 ar 40 °C grādu temperatūru ir mazgāšanas veiktspējas testa programma saskaņā ar EN 62512 un energoefektivitātes marķējuma testa programma saskaņā ar Komisijas Deleģēto regulu (ES) 2019/2014 Eco 40-60 ar 40 °C grādu temperatūru un pilnīgu izžāvēšanu ir mazgāšanas un žāvēšanas cikla testa programma saskaņā ar EN 62512 un energoefektivitātes marķējuma testa programma saskaņā ar Komisijas Deleģēto regulu (ES) 2019/2014/EK.

\*\*\*\*: šīs programmas iespējams lietot ar lietojumprogrammu "HomeWhiz".

Energoapatēriņš savienojumā var palielināties.

- : skat. programmas aprakstā norādīto maksimālo svaru.



## INFORMĀCIJA

- Tabulā norādītās papildfunkcijas var atšķirties atkarībā no veļas mašīnas modeļa.
- Ūdens un jaudas patēriņš var atšķirties atkarībā no ūdens spiediena, ūdens cietības un temperatūras, apkārtējās vides temperatūras, veļas tipa un daudzuma, papildfunkciju izvēles, centrifūgas ātruma un strāvas sprieguma svārstībām.
- Izvēlieties programmu, veļas mašīnas ekrānā var redzēt mazgāšanas ilgumu. Atkarībā no veļas mašīnā ievietotās veļas daudzuma faktiskā mazgāšanas cikla ilguma starpība, salīdzinot ar ekrānā redzamo, var sasniegt 1–1,5 stundas. Pēc mazgāšanas uzsākšanas automātiski tiks koriģēts mazgāšanas cikla ilgums.
- "Ražotāja uzņēmums var mainīt papildu funkciju režīmus. Var tikt pievienoti jauni atlases modeļi vai esošie var tikt noņemti."
- "Veļas mašīnas centrifūgas ātrums var atšķirties atkarībā no programmas, tomēr šis ātrums nevar pārsniegt veļas mašīnas maksimālo centrifūgas ātrumu."
- Vienmēr izvēlieties zemāko atbilstošo temperatūru. Energoapatēriņa ziņā un kopumā visefektīvākās programmas ir tās, kas mazgā zemā temperatūrā un ilgāk.
- Troksni un atlikušā mitruma daudzumu ietekmē griešanās ātrums: jo ātrāka būs griešanās centrifūgas fāzē, jo lielāks troksnis un mazāks atlikušā mitruma daudzums.

## Programmu un patēriņa tabula (žāvēšanai)

LO						Papildfunkcijas				Žāvēšanas līmenis					
						Priekšmazgāšana	Ātrs+	Tvaiks	Saburzišanās novēršana+	Žāvēšana	Papildu žāvēšana	Sauss un liekams skapī	Sauss gludināšanai	Noteikta ilguma žāvēšana - Minūtes	Izmantojamais temperatūras diapazons °C
Programma (°C)		Maks. Slodze (kg)	Ūdens patēriņš (l)	Enerģijas patēriņš (kWh)	Maks. ātrums										
Cotton Dry	-	4	45	3,20	1200				•	*	•	•	•	•	-
Synthetic Dry	-	3	30	2,40	-				•	*		•	•	•	-
Hygiene+ Wash & Dry	60	2	125	4,00	1200			*	•	*	•	•	•	•	90-30
4 Kg Wash & Dry	60	4	75	4,20	1200				•	*	•	•	•	•	60-Auksts
Wash & Wear	30	0,5	30	0,60	1200				•	*				•	30-Auksts
Wash & Wear	30	1	40	1,00	1200				•	*				•	30-Auksts

## Patēriņa vērtības (L0)

	Temperatūras izvēle (°C)	Centrifūgas ātrums (apgr./min)	Ietilpība (kg)	Programmas ilgums (hh:mm)	Enerģijas patēriņš (kWh/cikls)	Ūdens patēriņš (l/cikls)	Veļas temperatūra (°C)	Atlikušā mitruma saturs (%)
Eco 40-60	40	1200	7	03:27	0,965	44	42	52
	40	1200	3,5	02:41	0,620	31	39	53
	40	1200	2	02:41	0,355	23	27	56
Cottons	20	1200	7	03:35	0,700	92	20	53
Cottons	60	1200	7	03:35	1,700	94	60	53
Synthetics	40	1200	3	02:15	0,850	63	40	40
Xpress / Super Xpress	30	1200	7	00:28	0,200	66	23	62
Eco 40-60 + Sausns un liekams skapī	40	1200	4	07:25	3,205	53	36	53
	40	1200	2	05:55	1,815	36,5	25	53

## 5.11 Skatiet sadaļu Papildfunkciju izvēle.

Vēlamās papildu funkcijas izvēlieties pirms programmas palaišanas. Ikreiz, kad tiek atlasīta kāda programma, tiek izgaismotas tās papildfunkcijas, kuras var izvēlēties kopā ar attiecīgo programmu.

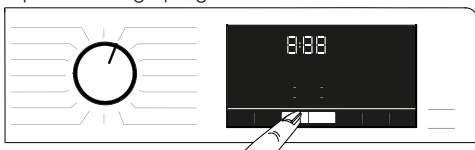

### INFORMĀCIJA

- Tās papildfunkcijas, kuras nevar izvēlēties kopā ar attiecīgo programmu, netiks izgaismotas. Ja nospiedīsiet kādu no šīm papildfunkciju pogām, atskanēs brīdinājuma signāls un izvēle tiks atspējota.

Ja mazgāšanas ciklā ir sasniegts brīdis, kad vairs nevar izvēlēties papildfunkciju, papildfunkcijas izvēle netiek piedāvāta.



### INFORMĀCIJA

- Dažas funkcijas nav iespējams izvēlēties vienlaikus. Ja otrā papildfunkcija, kas nav saderīga ar pirmo papildfunkciju, tiek izvēlēta pirms veļas mašīnas palaišanas, tiks atcelta pirmā izvēlētā funkcija un izmantota otrā izvēlētā funkcija.
- Nevar izvēlēties ar programmu nesaderīgu papildfunkciju. (Skatīt "Programmu izvēles un patēriņa tabulu")
- Dažās programmās ir papildfunkcijas, kas ir jāizmanto ar kopā izvēlēto programmu. Šīs funkcijas nevar atcelt. Attiecīgā papildfunkcija jau ir izgaismota.



## INFORMĀCIJA

- Ja žāvēšanas cikla beigās netiek sasniegts izvēlētais mitruma (vai sausuma) līmenis (Iron Dry (Sausa gludināma veļa), Wardrobe Dry (Sausa skapī ievietojama veļa), Extra Wardrobe Dry (Ļoti sausa skapī ievietojama veļa)), ierīce automātiski pagarinās programmas darbības laiku. Programma ilgs ilgāk.
- Ja ir atlasīta funkcija "Timed Drying" (Žāvēšana noteiktā laikā), žāvēšanas perioda beigās programma tiks pabeigta pat tad, ja veļa vēl nebūs izžāvēta.
- Ja žāvēšanas cikla laikā tiek sasniegts izvēlētais mitruma (vai sausuma) līmenis (Iron Dry (Sausa gludināma veļa), Wardrobe Dry (Sausa skapī ievietojama veļa), Extra Wardrobe Dry (Ļoti sausa skapī ievietojama veļa)) vai tiek konstatēts liels sausums, izpildot žāvēšanu noteiktā laikā, programma tiks pabeigta ātrāk. Laika samazināšanās tiks parādīta displejā.

### 5.11.1 Papildu funkcijas

#### • Priekšmazgāšana

Priekšmazgāšana ir nepieciešama tikai ļoti netīrai veļai. Neizmantojot priekšmazgāšanu, jūs ietaupīsiet enerģiju, ūdeni, mazgāšanas līdzekli un laiku.

#### • Ātrs+

Pēc programmas atlasīšanas varat nospriest pogu "Quick Wash" (Ātrā mazgāšana), lai programma būtu īsāka. Dažu programmu laiku var saīsināt par vairāk nekā 50%. Taču vidējas un nedaudz netīras veļas mazgāšanai jūs iegūsiet tādu pašu mazgāšanas rezultātu īsākā laikā. Lai gan tas ir atkarīgs no programmas, vienreiz nospiežot pogu "Quick Wash" (Ātrā mazgāšana), programmas laiks tiks saīsināts līdz noteiktam līmenim. Nospiediet to pašu pogu vēlreiz, lai samazinātu laiku līdz minimumam. Lai iegūtu labākus mazgāšanas rezultātus, nelietojiet pogu "Quick Wash" (Ātrā mazgāšana) ļoti netīras veļas mazgāšanai. Vidēji un nedaudz netīras veļas mazgāšanai izmantojiet pogu "Quick Wash" (Ātrā mazgāšana), lai saīsinātu programmas laiku.

#### • Attālinātā vadība

Lai savienotu ierīci ar viedierīcēm, izmantojiet šo papildfunkcijas pogu. Plašāku informāciju skatiet sadaļā "HomeWhiz" un "Attālinātās vadības funkcija".

#### • Pielāgota programma

Šo papildfunkciju var izmantot tikai "Cottons" (Kokvilnas) un "Synthetics" (Sintētikas) programmām kopā ar lietojumprogrammu "HomeWhiz". Kad šī papildfunkcija ir aktivizēta, programmai var pievienot līdz pat 4 papildu skalošanas soļiem. Dažas papildfunkcijas ir iespējams atlasīt un izmantot, kaut arī tās nav iespējams atrast uz ierīces. Kokvilnas un sintētikas programmu laiku iespējams pagarināt un saīsināt drošā diapazonā.

#### • Žāvēšana

Izvēloties šo funkciju, pēc mazgāšanas cikla drēbes tiks izžāvētas. Lai uzzinātu, kuras programmas var izmantot kopā ar šo funkciju, lūdzu, skatiet "Programmu tabulu".

### 5.11.2 Funkciju/programmu izvēle, 3 sekundes turot nospriestas funkciju pogas

#### • Tvertnes mazgāšana+ 3"

Lai izvēlētos šo programmu, 1 līdz 3 sekundes turiet nospriestu papildu funkciju pogu. Izmantojiet šo funkciju regulāri (ik pēc katriem 1–2 mēnešiem), lai izmazgātu tvertni un veiktu dezinficēšanu. Pirms programmas sākuma tiek izmantots tvaiks, lai atmiešķētu nosēdumus tvertnē. Šo programmu darbiniet, kad ierīce ir pilnīgi tukša. Lai sasniegtu labāku rezultātu, iebēriet pulverveida kaļķakmens noņēmēju mazgāšanas līdzekļa nodalījumā Nr. 2. Šajā programmā ir žāvēšanas cikls, kurš seko tvertnes mazgāšanas ciklam, lai izžāvētu ierīces iekšpusi.



## INFORMĀCIJA

- Šī nav mazgāšanas programma. Tā ir apkopes programma.
- Neizmantojiet šo programmu, ja ierīcē ir priekšmeti. Ja mēģināsiet to darīt, veļas mašīna automātiski konstatēs, ka tā nav tukša, un atceļ programmu.

### • Saburzišanās novērsšana+ 3"

Ja jūs nospiedīsiet un 3 sekundes turēsiet nospiešanu izgrīšanas papildfunkcijas pogu, tiks izvēlēta šī funkcija un iedegsies attiecīgās programmas lampiņa. Kad izvēlēta šī funkcija, programmas beigās veļa tiek 8 stundas vēdināta, lai novērstu saburzišanos. Varat atcelt šo programmu un izņemt veļu jebkurā laikā šajās 8 stundās. Lai atceltu šo funkciju, nospiediet funkciju izvēles pogu vai ierīces ieslēgšanas/izslēgšanas pogu. Programmas norises lampiņa paliks izgaismota, līdz šī funkcija tiks atcelta un cikls būs pabeigts. Ja šo funkciju neatceļ, tā būs ieslēgta arī turpmākajos mazgāšanas ciklos.

### • Tvaiks 3"

Lai izvēlētos šo funkciju, 2 līdz 3 sekundes turiet nospiešanu papildfunkcijas pogu. Izmantojiet šo programmu, lai mazinātu burzišanos un saīsinātu gludināšanas laiku nelielam daudzumam kokvilnas, sintētisko vai jaukta auduma apģērba, uz kura nav traipu.

### • Bērnu drošības slēdzis 3"

Izmantojiet funkciju "Child Lock" (Bērnu drošības slēdzis), lai bērni nevarētu mainīt veļas mašīnas iestatījumus. Tādējādi iespējams izvairīties no izmaiņu veikšanas programmas norises laikā.



#### INFORMĀCIJA

- Kad ir iespējota funkcija "Child Lock" (Bērnu drošības slēdzis), ierīci iespējams ieslēgt vai izslēgt, nospiežot ieslēgšanas/izslēgšanas pogu. Programma tiks atsākta, kad atkal ieslēgsiet ierīci.
- Ja tiks nospiesta kāda no pogām, kamēr iespējota funkcija "Child Lock" (Bērnu drošības slēdzis), atskanēs brīdinājuma signāls. Brīdinājuma signāls tiek atcelts, piecas reizes secīgi nospiežot pogas.

### Lai aktivizētu bērnu drošības slēdzi:

**Nospiediet un 3 sekundes turiet nospiešanu pogu "Drying Level Adjustment"** (Žāvēšanas līmeņa pielāgošana). Kad ekrānā beigsies atskaite "3-2-1", parādīsies ikona Bērnu drošības slēdzis. Tiklīdz parādās šī ikona, atlaidiet pogu **Drying Level Adjustment** (Žāvēšanas līmeņa pielāgošana).

### Lai atspējotu bērnu drošības slēdzi:

**Nospiediet un 3 sekundes turiet nospiešanu pogu "Drying Level Adjustment"** (Žāvēšanas līmeņa pielāgošana). Kad laika atskaite "3-2-1" displejā beigusies, simbols Bērnu drošības slēdzis vairs nebūs redzams.

### • Bluetooth 3"

Lai savienotu pārī veļas mašīnu ar viedierīci, izmantojiet Bluetooth savienojumu. Tādējādi jūs varat izmantot viedierīci, lai iegūtu informāciju par veļas mašīnu un vadītu to.

### Lai iespējotu Bluetooth:

**Nospiediet un 3 sekundes turiet nospiešanu pogu "Remote Control"** (Attālinātā vadība). Ekrānā būs redzama atskaite "3-2-1" un parādīsies simbols "Bluetooth". Atlaidiet funkcijas **Remote Control** (Attālinātā vadība) pogu. Bluetooth ikona mirgos, kamēr ierīce savienojas pārī ar viedierīci. Ja savienojums būs izveidots, ikona paliks izgaismota.

### Lai atspējotu Bluetooth:

**Nospiediet un 3 sekundes turiet nospiešanu pogu "Remote Control"** (Attālinātā vadība). Kad laika atskaite "3-2-1" displejā beigusies, simbols "Bluetooth" vairs nebūs redzams.



#### INFORMĀCIJA

- Lai iespējotu Bluetooth, jums jāveic pirmā "HomeWhiz" lietotnes iestatīšana. Ja pēc iestatīšanas nospiežat funkcijas "Remote Control" (Attālinātā vadība) pogu, kamēr tā atrodas pozīcijā "Programme Download"/"Remote Control" (Programmas lejupielāde/Attālinātā vadība), Bluetooth savienojums tiks iespējots automātiski.

## 5.12 Žāvēšanas darbības

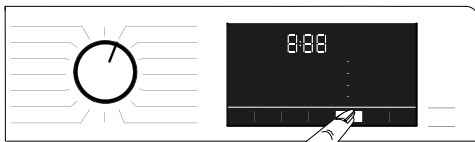

### 5.12.1 Sausa gludināšanai

Žāvēšana tiek veikta tik ilgi, līdz žāvēšanas līmenis sasniedz darbību "Iron Dry" (Sausa gludināma veļa).

### 5.12.2 Sausa un liekams skapī

Žāvēšana tiek veikta tik ilgi, līdz žāvēšanas līmenis sasniedz darbību "Wardrobe Dry" (Sausa skapī ievietojama veļa).



### 5.12.3 Papildu žāvēšana

Žāvēšana tiek veikta tik ilgi, līdz žāvēšanas līmenis sasniedz darbību "Extra Dry" (Ļoti sausa veļa).



#### INFORMĀCIJA

- Sausuma līmenis var mainīties atkarībā no veļas veida, materiāla veida, veļas daudzuma un mitruma līmeņa.
- Neizmantojiet mašīnu, lai žāvētu veļu ar mežģinēm, tillu, spidumiem, pērļītēm, flīteriem, stieplēm utt. vai veļu ar augstu zīda saturu.

### 5.12.4 Noteikta ilguma žāvēšana - Minūtes

Lai sasniegtu vēlamu sausuma līmeni zemā temperatūrā, iespējams izvēlēties 30, 90 vai 150 minūšu žāvēšanu.



#### INFORMĀCIJA

- Ja žāvējamās veļas ir maz (līdz 2 gab.), ieteicams izvēlēties noteikta ilguma žāvēšanu "Cottons" (Kokvilnas) vai "Synthetics" (Sintētikas) izstrādājumu žāvēšanas programmās.
- Ja žāvēšanas programmas beigās veļa nav pietiekami sausa, procesa pabeigšanai varat izvēlēties noteikta ilguma žāvēšanu.
- Izvēlieties šo funkciju, ierīce neatkarīgi no veļas sausuma līmeņa veiks žāvēšanu atbilstoši iestatītajam laikam.

### 5.13 Laika displejs

Kamēr programma darbojas, laiks, kas atlicis līdz programmas beigām, tiks rādīts stundās un minūtēs, piem., "01:30".



#### INFORMĀCIJA

- Programmas laiks var atšķirties no sadaļā "Programmu un patēriņa tabula" norādītajām vērtībām atkarībā no ūdens spiediena, ūdens cietības un temperatūras, apkārtējās vides temperatūras, veļas tipa un daudzuma, papildfunkciju izvēles un elektrotīkla sprieguma svārstībām.

### 5.14 End Time (Beigu laiks)

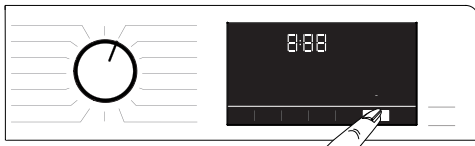

Izmantojot funkciju **End Time** (Beigu laiks), programmas palaišanu var atlikt līdz pat 24 stundām. Pēc pogas **End Time** (Beigu laiks) nospiešanas parādās aprēķinātais programmas beigu laiks. Ja funkcija **End Time** (Beigu laiks) ir iestatīta, iedegsies indikators **End Time** (Beigu laiks).

Lai nodrošinātu, ka funkcija "End Time" (Beigu laiks) funkcija ir iestatīta un programma beigsies noteiktajā laikā, nospiediet pogu **Start / Pause** (Palaist/Pauze) pogu pēc tam, kad ir iestatīts darbības laiks. Poga **Start/Pause** (Palaist/Pauze) beigs mirgot un paliks izgaismota. Ja vēlaties atcelt funkciju "End Time" (Beigu laiks) funkciju, turiet nospiestu pogu **End Time** (Beigu laiks), līdz nodziest indikators "End Time" (Beigu laiks), vai nospiediet **ieslēgšanas/izslēgšanas** pogu, lai izslēgtu un pēc tam ieslēgtu ierīci.

1. Atveriet tvertnes durvis, ievietojiet veļu un mazgāšanas līdzekli utt.
2. Izvēlieties mazgāšanas programmu, temperatūru, izgriešanas ātrumu un, ja nepieciešams, papildu funkcijas.
3. Nospiediet pogu **End Time** (Beigu laiks), lai iestatītu vēlamu laiku. Iedegsies gaismiņa "**End Time**" (Beigu laiks).
4. Nospiediet pogu **Start/Pause** (Palaist/Pauze). Sāksies laika atskaite. Displejā redzamais simbols ":" beigu laika vidū sāks mirgot.



#### INFORMĀCIJA

- Kad aktivizēta funkcija "End Time" (Beigu laiks), neizmantojiet šķidros mazgāšanas līdzekļus! Uz apģērba var palikt traipi.
- Kamēr notiek beigu laika atskaite, durvis ir bloķētas. Ja vēlaties atbloķēt durvis, nospiediet programmas palaišanas/pauzes pogu, lai ieslēgtu ierīces pauzes režīmu. Laika atskaites beigās indikators "End Time" (Beigu laiks) izslēgsies, sāksies mazgāšanas cikls un displejā parādīsies izvēlētais programmas ilgums.
- Atlasot funkciju "End Time" (Beigu laiks), ekrānā parādās laiks, kas ietver beigu laiku un atlasītās programmas ilgumu.



## 5.15 Programmas palaišana

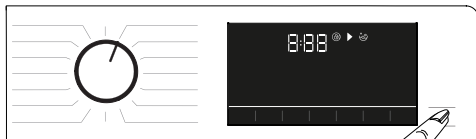

1. Nospiediet pogu **Start/Pause** (Palaišana/Pauze), lai sāktu programmu.
2. **Start/Pause** (Palaišana/Pauze) gaisma pārstās mīrgot un palīks izgaismota, norādot, ka programma ir palaiستا.
3. Tvertnes durvis tiks bloķētas. Kad durvis ir bloķētas, ekrānā parādās brīdinājums "Locking Door" (Bloķētas durvis).

## 5.16 Tvertnes durvju bloķēšana



Veļas mašīnas tvertnes durītnām ir bloķēšanas sistēma, kas novērš to atvēršanu, kad ūdens līmenis ir atvēršanai nepiemērots. Ja tvertnes durvis ir bloķētas, uz paneļa iedegas indikators "Loading door locked" (Tvertnes durvis ir bloķētas).



### INFORMĀCIJA

- Atlasot funkciju "Remote Control" (Attālinātā vadība), durvis tiks bloķētas. Lai atvērtu durvis, ir jānospiež poga "Remote Control" (Attālinātā vadība) vai jāmaina programmas pozīcija, lai deaktivizētu funkciju "Remote Control" (Attālinātā vadība).

**Durītnu atvēršana elektroenerģijas padeves pārtraukuma gadījumā:**



### INFORMĀCIJA

- Ja radušies elektroapgādes traucējumi, jūs varat manuāli atvērt durītnas ar ārkārtas rokturi, kas atrodas zem sūkņa filtra vāciņa.



### BRĪDINĀJUMS!

- Pirms durītnu atvēršanas, pārliecinieties, vai mašīnā nav ūdens un nepastāv appludināšanas risks. Ūdens var būt karsts un izraisīt applaucējumus.

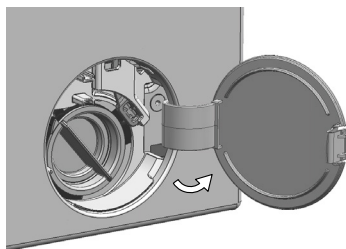

- Izslēdziet iekārtu un atvienojiet to no elektrības rozetes.
- Attaisiet sūkņa filtra vāku.

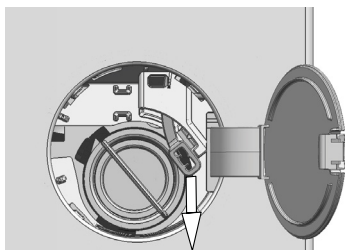

- Atbrīvojiet tvertnes durītnu avārijas rokturi, kurš atrodas filtra vāka aizmugurē.
- Pavelciet uz leju avārijas rokturi un attaisiet tvertnes durītnas.
- Ja tvertnes durītnas neveras vaļā, mēģiniet tās atvērt, vēlreiz pavelkot rokturi uz leju.
- Pēc durītnu atvēršanas novietojiet avārijas rokturi sākotnējā pozīcijā.

## 5.17 Izvēles maiņa pēc programmas sākšanas

### 5.17.1 Veļas pievienošana pēc programmas sākšanas

Ja pogas **Start/Pause** (Palaišana/Pauze) nospiešanas brīdī ūdens līmenis mašīnā ir atbilstošs atvēršanai, panelī tiek izslēgts indikators "Loading door locked" (Tvertnes durvis ir bloķētas).

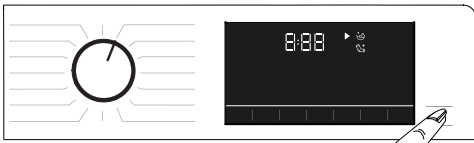

Ja poga **Start/Pause** (Palaišana/Pauze) nospiešanas brīdī ūdens līmenis mašīnā nav atbilstošs atvēršanai, panelī būs norādīts, ka tvertnes durvis ir bloķētas.

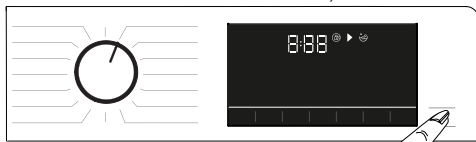

### 5.17.2 Veļas mašīnas pārslēgšana pauzes režīmā

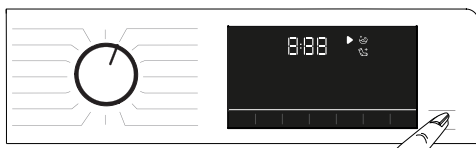

Nospiediet pogu **Start/Pause** (Palaišana/Pauze), lai pārslēgtu veļas mašīnu pauzes režīmā.

### 5.17.3 Programmas atlases maiņa pēc programmas palaišanas:

Ja nav iespējots "Child Lock" (Bērnu drošības slēdzis), ir iespējams mainīt programmu, kamēr rit cita programma. Šī darbība atcels izmantoto programmu.



#### INFORMĀCIJA

- No jauna izvēlētā programma tiks palaista no tās sākuma.

### 5.17.4 Papildfunkcijas, centrifūgas ātruma un temperatūras mainīšana

Atkarībā no sasniegtā programmas cikla varat atcelt vai aktivizēt papildfunkcijas. Skatiet sadaļu "Papildfunkciju izvēle".

Varat arī mainīt centrifūgas ātruma, temperatūras un žāvēšanas iestatījumus.

Skatiet sadaļu "Centrifūgas ātruma izvēle" un "Temperatūras izvēle".



#### INFORMĀCIJA

- Ja ūdens temperatūra iekārtā būs augsta vai arī ūdens līmenis būs augstāks par līmeni, kas norādīts uz durvīm, tad tvertnes durvis neatvēršies.

## 5.18 Programmas atcelšana

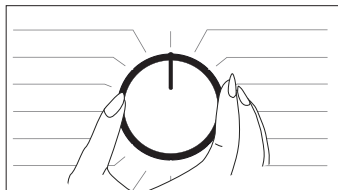

Programma tiek atcelta, ja programmas izvēles poga tiek pārslēgta uz citu programmu vai ja ierīce tiek izslēgta un ieslēgta.



#### INFORMĀCIJA

- Ja programmas izvēles pogu spiež laikā, kad ir aktivizēts bērnu drošības slēdzis, programma netiks atcelta. Vispirms jāatceļ bērnu drošības slēdža funkcija.
- Ja vēlaties pēc programmas atcelšanas atvērt iekraušanas durvis, bet tas nav iespējams, jo iekārtā ir pārāk augsts ūdens līmenis, pagrieziet programmu pārslēgu līdz programmai "Pump+Spin" (Izsūkņēšana+izgriešana) un izlejiet no ierīces ūdeni.

## 5.19 Programmas beigas

Kad programma ir izpildīta, parādās simbols "End" (Beigas).

Ja 10 minūšu laikā netiks nospiesta neviena poga, veļas mašīna izslēgsies. Ekrāns un visi indikatori tiek izslēgti. Nospiežot jebkuru pogu, tiks parādīti pabeigtie programmas cikli.

## 5.20 Jūsu veļas mašīnai ir funkcija "Pause Mode" (Pauzes režīms).

Ja veļas mašīna ir ieslēgta, izmantojot ieslēgšanas/izslēgšanas pogu, un jūs programmas izvēles solī neuzsākat nevienu programmu vai neveicat citas darbības, vai arī neveicat darbības 2 minūtes pēc izvēlētās programmas beigām, veļas mašīna automātiski pārslēgsies uz enerģijas taupīšanas režīmu. Ja veļas mašīnai ir displejs, kurā tiek parādīts programmas laiks, šis displejs tiks pilnībā izslēgts. Ja pagriezīsiet programmu pārslēgu vai pieskarsieties kādai no pogām, lampiņas pārslēgsies atpakaļ sākotnējā stāvoklī. Izdarītās izvēles, aizverot elektroenerģijas taupīšanas režīmu, var mainīties. Pirms programmas palaišanas pārbaudiet, vai iestatījumi ir pareizi. Ja nepieciešams, iestatiet izvēles vēlējumus. Tā nav kļūme.

## 5.21 HomeWhiz un funkcija "Remote Control" (Attālinātā vadība)

"HomeWhiz" ļauj izmantot viedierīci, lai pārvaldītu veļas mašīnu un iegūtu par to informāciju. Ar "HomeWhiz" programmatūru ir iespējams izmantot viedierīci, lai veiktu dažādas darbības, kuras var veikt arī pašā veļas mazgājamajā mašīnā. Turklāt dažas funkcijas jūs varat izmantot tikai ar "HomeWhiz".

Lai veļas mašīnai izmantotu Bluetooth funkciju, lejupielādējiet savā viedierīcē "HomeWhiz" lietojumprogrammu no lietojumprogrammu veikala. Lai lejupielādētu lietojumprogrammu, viedierīcei ir jābūt savienojumam ar internetu.

Ja lietojumprogramma tiek izmantota pirmo reizi, lūdzu, sekojiet instrukcijām, kas redzamas ekrānā, lai pabeigtu lietotāja konta reģistrāciju. Tiklīdz reģistrācijas procedūra būs pabeigta, jūs ar šo kontu varēsiet izmantot visas mājās esošās ierīces, kurām ir "HomeWhiz" funkcija. Lai redzētu, kuras ierīces ir savienotas ar jūsu kontu, "HomeWhiz" lietojumprogrammā izvēlieties iespēju "Add/ Remove Appliance" (Pievienot/noņemt ierīci). Šajā lapā iespējams veikt ierīču sapārošanu ar viedierīci.



### INFORMĀCIJA

- Lai izmantotu "HomeWhiz" funkciju, viedierīcē ir jābūt instalētai lietojumprogrammā un veļas mašīnai ir jābūt savienotai pāri ar viedierīci, izmantojot Bluetooth. Ja veļas mašīna nav savienota pāri ar viedierīci, tā darbojas kā ierīce, kurai nav "HomeWhiz" funkcijas.
- Jūsu ierīce darbosies tad, kad tiks savienota pāri ar viedierīci, izmantojot Bluetooth.
- Izmantojot šo savienojumu, tiks iespējoti lietotnē veiktie uzdevumi. Šā iemesla dēļ starp ierīci un viedierīci esošajam Bluetooth signālam ir jābūt pietiekami spēcīgam.
- Lūdzu, apmeklējiet [www.homewhiz.com](http://www.homewhiz.com), lai uzzinātu, kuras Android un iOS versijas atbalsta "HomeWhiz" lietojumprogrammu.



### BRĪDINĀJUMS!

- Visi vispārīgie norādījumi par drošību rokasgrāmatas sadaļā **"GENERAL SAFETY INSTRUCTIONS"** (Vispārīgi norādījumi par drošību) attiecas arī uz attālināto vadību, izmantojot "HomeWhiz" funkciju.

## 5.21.1 HomeWhiz iestatīšana

Lai "HomeWhiz" lietojumprogramma darbotos, tai ir jābūt savienotai ar ierīci. Lai izveidotu savienojumu, lūdzu, veiciet turpmāk norādītās darbības gan ierīcē, gan "HomeWhiz" lietojumprogrammā. Ja jūs pievienojat ierīci pirmo reizi, "HomeWhiz" lietojumprogrammā izvēlieties pogu "Add/ Remove Appliance" (Pievienot/ noņemt ierīci). Pēc tam izvēlieties "Tap here to setup new appliance" (Pieskarties šeit, lai iestatītu jaunu ierīci). Veiciet turpmāk norādītās darbības, kā arī "HomeWhiz" lietojumprogrammā redzamās instrukcijas, lai pabeigtu iestatīšanu.

- Lai uzsāktu iestatīšanu, veļas mašīnai ir jābūt izslēgtai. Nospiediet un 3 sekundes turiet vienlaicīgi nospiestu temperatūras pogu un funkcijas "Remote Control" (Attālinātā vadība) pogu, lai pārslēgtu ierīci "HomeWhiz" iestatīšanas režīmā.



- Kad ierīce būs "HomeWhiz" iestatīšanas režīmā, ekrānā tiks rādīta animācija un Bluetooth ikona mirgos, kamēr ierīce tiks savienota pāri ar viedierīci. Šajā režīmā darbojas tikai programmas poga. Pārējās pogas ir atspējotas.



- Lietojumprogrammas ekrānā izvēlieties veļas mašīnu un nospiediet "Next" (Tālāk).
- Turpiniet ievērot ekrānā redzamās instrukcijas līdz brīdim, kad "HomeWhiz" jautā par ierīcēm, kuras vēlaties savienot ar viedierīci.
- Atgriezieties "HomeWhiz" lietojumprogrammā un pagaidiet, lai noslēdzas iestatīšanas process. Kad iestatīšana ir pabeigta, piešķiriet savai veļas mašīnai nosaukumu. Tagad ir iespējams uzklīkšķināt uz viedierīces ekrānā redzamās ierīces, lai redzētu, kuras ierīces ir pievienotas "HomeWhiz" lietojumprogrammā.



## INFORMĀCIJA

- Ja iestatīšanu nebūs iespējams pabeigt 5 minūšu laikā, veļas mazgājamā mašīna automātiski izslēgsies. Šajā gadījumā iestatīšanas procedūra būs jāsāk no sākuma. Ja problēma atkārtojas, sazinieties ar pilnvarotu tehniķi atbalsta pārstāvi.
- Veļas mašīnu iespējams savienot ar vairāk nekā vienu viedierīci. Lai to izdarītu, lejupielādējiet "HomeWhiz" lietojumprogrammu arī otrā viedierīcē. Kad lietojumprogramma ir palaista, pierakstieties ar kontu, kuru izveidojāt iepriekš un savienojāt pāri savu veļas mašīnu. Citā gadījumā, lūdzu lasiet sadaļu "Veļas mašīnas iestatīšana, kas ir savienota ar citu kontu".



## BRĪDINĀJUMS!

- Lai iestatītu "HomeWhiz", jūsu viedierīci ir jābūt savienojumam ar internetu. Pretējā gadījumā "HomeWhiz" lietojumprogramma neļaus veiksmīgi pabeigt iestatīšanas procedūru. Ja jums ir problēmas ar interneta savienojumu, lūdzu, sazinieties ar sava interneta pakalpojuma sniedzēju.



## INFORMĀCIJA

- Iespējams, "HomeWhiz" lietojumprogrammā būs jāievada ierīces numurs, kas redzams uz etiķetes. Etiķete atrodas ierīces durvīņu iekšpusē. Uz šīs etiķetes ir rakstīts ierīces numurs.



## 5.21.2 Veļas mašīnas iestatīšana, kas ir savienota ar citu kontu

Ja veļas mašīna pirms tam bijusi savienota ar citu kontu, ir jāizveido jauns savienojums starp "HomeWhiz" lietojumprogrammu un ierīci.

- Lejupielādējiet "HomeWhiz" lietojumprogrammu jaunajā viedierīcē, kuru vēlaties izmantot.
- Izveidojiet jaunu kontu un pierakstieties ar šo kontu "HomeWhiz" lietojumprogrammā.
- Lai pabeigtu iestatīšanu, veiciet darbības, kas aprakstītas 5.21.1. sadaļā "HomeWhiz" iestatīšana".



## BRĪDINĀJUMS!

- Ņemot vērā, ka ierīces "HomeWhiz" un "Remote Control" (Attālinātā vadība) funkcijas darbojas caur Bluetooth savienojumu pāri, ierīci vienlaikus var darbināt tikai ar vienu "HomeWhiz" lietojumprogrammu.

## 5.21.3 Funkcijas "Remote Control" (Attālinātā vadība) izmantošana

Pēc "HomeWhiz" iestatīšanas Bluetooth ieslēgsies automātiski. Lai aktivizētu vai deaktivizētu Bluetooth savienojumu, lūdzu, skatiet 5.11.2. sadaļu "Bluetooth 3". Ja ierīce tiek izslēgta un ieslēgta, kamēr ir iespējots Bluetooth, tā savienosies no jauna automātiski. Ja pāri savienotā ierīce pazūd no uztveršanas zonas, Bluetooth savienojums automātiski izslēdzas. Tāpēc, lai atkal izmantotu attālinātās vadības funkciju, jums no jauna jāieslēdz Bluetooth. Lai pārbaudītu savienojuma statusu, pārbaudiet Bluetooth simbolu veļas mašīnas displejā. Ja simbols deg, tas nozīmē, ka ir izveidots Bluetooth savienojums. Ja simbols mirgo, ierīce mēģina savienoties. Ja simbols ir izslēgts, savienojuma nav.



## BRĪDINĀJUMS!

- Kad veļas mašīnai ir Bluetooth savienojums, ir iespējams izvēlēties attālinātās vadības funkciju. Ja attālinātās vadības funkciju nav iespējams izvēlēties, pārbaudiet savienojumu. Ja savienojumu nav iespējams izveidot, atkārtojiet sākotnējās iestatīšanas darbības ierīcē.
- Drošības apsvērumu dēļ veļas mašīnas durvis būs bloķētas, kamēr būs aktīva attālinātās vadības funkcija, neatkarīgi no darbības režīma. Ja vēlaties atvērt veļas mašīnas durvis, pagrieziet programmu pārslēgu vai nospiediet pogu "Remote Control" (Attālinātā vadība), lai atspējotu attālinātās vadības funkciju.

Kad vēlaties attālināti vadīt savu veļas mašīnu, aktivizējiet attālinātās vadības funkciju, nospiežot pogu "Remote Control" (Attālinātā vadība), kamēr programmas izvēles poga uz veļas mašīnas vadības paneļa ir pozīcijā "Download Program/Remote Control" (Lejupielādēt programmu/Attālinātā vadība).

Kad ir izveidota piekļuve veļas mašīnai, ekrānā redzams attēls, kas līdzīgs zemāk esošajam.



Kad ir iespējota attālinātā vadības funkcija, ir iespējams pārvaldīt un izslēgt veļas mašīnu, kā arī sekot tās statusam. Visas funkcijas, izņemot bērnu drošības slēdzi, var pārvaldīt ar lietojumprogrammu. Funkcijas indikators uz pogas norāda, vai attālinātās vadības funkcija ir ieslēgta vai izslēgta. Ja attālinātās vadības funkcija ir izslēgta, visas darbības ir jāveic, izmantojot veļas mašīnu, un lietojumprogrammā ir atļauta tikai statusa pārbaudes funkcija.

Ja attālinātās vadības funkciju nav iespējams aktivizēt, pēc pogas nospiešanas atskanēs brīdinājuma signāls. Tas var notikt, ja ierīce ir ieslēgta vai ja neviena ierīce nav savienota pāri, izmantojot Bluetooth savienojumu. Kā piemērs šādai situācijai ir izslēgti Bluetooth iestatījumi vai atvērta veļas mašīnas durvis. Ieslēdzot šo funkciju veļas mašīnā, šī funkcija paliks ieslēgta, izņemot dažus gadījumus, ļaujot jums vadīt jūsu veļas mašīnu attālināti, izmantojot Bluetooth.

#### **Dažos gadījumos tā pati deaktivizējas drošības apsvērumu dēļ:**

- Kad veļas mašīnai ir pārtraukta elektroenerģijas padeve.
- Kad programmas pārslēgs ir pagriezts, lai izvēlētos citu programmu, vai kad ierīce ir izslēgta.

### **5.21.4 Traucējummeklēšana**

Ja rodas problēmas ar vadību vai savienojumu, veiciet tālāk norādītās darbības. Ievērojiet, vai problēma saglabājas, pēc veiktajām darbībām. Ja problēma nav atrisināta, veiciet šādas darbības.

- Pārbaudiet, vai viedierīce ir pievienota attiecīgajam mājas tīklam.
- Restartējiet ierīces lietojumprogrammu.
- Izslēdziet Bluetooth un pēc tam ieslēdziet to, izmantojot lietotāja vadības paneli.
- Ja savienojumu nevar izveidot ar iepriekš minētajām darbībām, atkārtojiet sākotnējos iestatījumus veļas mašīnā.

Ja problēma atkārtojas, konsultējieties ar pilnvarotu tehniskā atbalsta pārstāvi.

## **6. Apkope un tīrīšana**

Regulāra tīrīšana pagarina ierīces kalpošanas laiku un samazina bieži sastopamas problēmas.

### **6.1. Mazgāšanas līdzekļa atvilktnes tīrīšana**

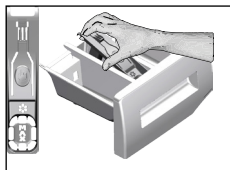

Regulāri tīriet mazgāšanas līdzekļa atvilktni (ik pēc 4–5 mazgāšanas cikliem), kā norādīts tālāk, lai laikus novērstu pulverveida mazgāšanas līdzekļa uzkrāšanos.

1. Lai izņemtu sifonu, paceliet tā aizmuguri uz augšu, kā parādīts attēlā. Pēc tālāk aprakstītās tīrīšanas procedūras veikšanas ievietojiet sifonu atpakaļ vietā un spiediet tā priekšpusi uz leju, lai fiksētu fiksatoru.



#### **INFORMĀCIJA**

- Ja mīkstinātāja nodaļumā paliek lielāks ūdens un mīkstinātāja maisījuma daudzums nekā parasti, sifons jāiztīra.

2. Izlietnē izmazgājiet mazgāšanas līdzekļa atvilktni un sifonu ar lielu daudzumu remdēna ūdens. Lai novērstu mazgāšanas atvilktnē palikušo līdzekļu pārpalikuma nonākšanu saskarē ar ādu, veiciet tīrīšanu ar kādu piemērotu suku, valkājot cimdus.
3. Pēc iztīrīšanas ievietojiet atvilktni atpakaļ vietā un pārliecinieties, vai tā ir labi fiksēta.

### **6.2. Tvertnes durvju un cilindra tīrīšana**

Attiecībā uz ierīcēm ar cilindra tīrīšanas programmu, skatiet sadaļu "Ierīces ekspluatācija — programmas".



Pēc katras mazgāšanas reizes pārbaudiet, vai cilindrā nav palikuši svešķermeņi. Ja bloķēti attēlā redzami plēšu caurumi, ar zobu bakstāmo irbulīti tos iztīriet.



## INFORMĀCIJA

- Metāla svešķermeņi radīs tvertnē rūsas traipus. Tīriet traipus uz tvertnes virsmas, izmantojot nerūsošam tēraudam paredzētus tīrīšanas līdzekļus. Nekādā gadījumā neizmantojiet metāla vai stieplu kašīkļus.



## BRĪDINĀJUMS!

- Nekādā gadījumā neizmantojiet sūkli vai beršanai paredzētus materiālus. Tas sabojās krāsotās, hromētās un plastmasas virsmas.

### 6.3. Korpusa un vadības paneļa tīrīšana

Ja nepieciešams, notīriet ierīces korpusu ar ziepjūdeni vai maigu želejveida mazgāšanas līdzekli, kas neizraisa rūšēšanu, un noslaukiet ar mitru drāniņu. Vadības paneļa tīrīšanai lietojiet tikai mitstu un mitru drāniņu.

### 6.4. Ūdens ieplūdes filtru tīrīšana

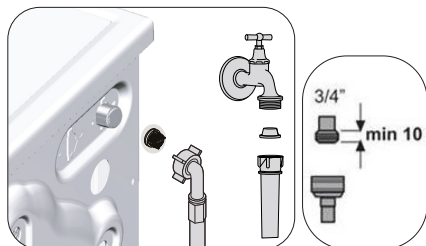

Filtrs atrodas katra ūdens ieplūdes ventiļa ierīces aizmugurē, kā arī katras ūdens ieplūdes šļūtenes galā tās savienojuma vietā ar krānu. Šie filtri neļauj svešķermeņiem un ūdenī esošajiem netīrumiem iekļūt veļas mašīnā. Ja filtri ir netīri, tie ir jāiztīra.

1. Aizveriet krānus.
2. Noņemiet uzmavas no ūdens ieplūdes šļūtenēm, lai piekļūtu filtriem uz ūdens ieplūdes ventiļiem. Notīriet uz tiem esošās nogulsnes ar piemērotu suku. Ja filtri ir pārāk netīri, ar knaibļu palīdzību tos izņemiet un iztīriet.

3. No ūdens ieplūdes šļūtenju platākā gala izvelciet filtrus kopā ar paplāksnēm un rūpīgi noskalojiet zem tekoša ūdens.
4. Uzmaņģi ievietojiet paplāksnes un filtrus atpakaļ vietās un ar rokām pievelciet uzmavas.

### 6.5. Atlikušā ūdens noliešana un sūkņa filtra tīrīšana

Ūdens noliešanas laikā ierīces filtru sistēma novērš cietķermeņu, piemēram, pogu, monētu un auduma šķiedru, iekļūšanu sūkņa dzenskrūvē. Tādējādi ūdens noliešana notiks bez problēmām un sūkņa kalpošanas laiks pagarināsies. Ja ierīce nenolej ūdeni, ir aizsērējis sūkņa filtrs. Filtrs jātīra vienmēr, kad tas ir aizsērējis, vai arī reizi 3 mēnešos. Lai iztīrītu sūkņa filtru, vispirms jānolej ūdens. Turklāt pirms ierīces transportēšanas (piemēram, pārceļoties uz citu dzīvesvietu) un tad, ja ūdens ir sasalis, jānolej pilnīgi viss ūdens.



## BRĪDINĀJUMS!

- Sūkņa filtrā palikušie svešķermeņi var sabojāt ierīci vai radīt troksni.
- Ja ierīce netiek izmantota, bet pastāv sasalšanas risks, aizgrieziet krānu, atvienojiet ūdens padeves šļūteni un izslaukiet ierīces iekšpusē esošo ūdeni.
- Pēc katras lietošanas reizes aizveriet ūdens krānu, pie kura pievienota ūdens šļūtene.

1. Lai iztīrītu netīru filtru un nolietu ūdeni, atvienojiet ierīci no strāvas padeves avota.



## BRĪDINĀJUMS!

- Ūdens temperatūra iekārtā var paaugstināties līdz 90 °C. Lai izvairītos no apdeguma riska, tīriet filtru pēc tam, kad ūdens veļas mašīnā ir atdzisis.

2. Atveriet filtra vāku. Nospiediet izvirkājumu bultiņas virzienā un velciet vāku uz savu pusi.

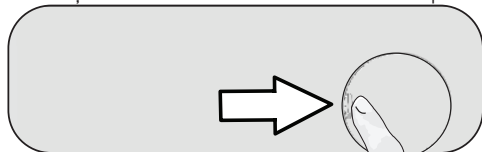

3. Lai no mašīnas nolietu ūdeni.

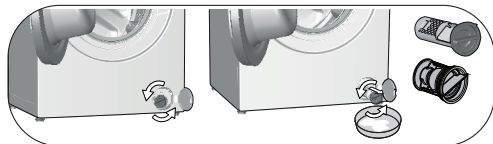

- a. Lai uztvertu no filtra izlīstošo ūdeni, filtra priekšā novietojiet lielu, seklu tvertni.  
b. Skrūvējiet vaļā sūkņa filtru (to griežot pretēji pulksteņrādītāju kustības virzienam), līdz no tā sāk tecēt ūdens. Novirziet ūdens plūsmu filtra priekšpusē novietotajā tvertnē. Vienmēr turiet pa rokai drāniņu, lai varētu saslaucīt izlijušo ūdeni.  
c. Kad ierīcē vairs nav palicis ūdens, pagrieziet filtru un izņemiet to.  
4. Ja filtra iekšpusē vai dzenskrūves tuvumā sakrājušās nogulsnes un auduma šķiedras, notīriet tās.  
5. Nomainiet filtru.  
6. Aizveriet filtra vāku.

## 7 Problēmu novēršana

### Pēc tvertnes durvju aizvēršanas programma netiek sāka.

- Nav nospiesta poga "Start/Pause/Cancel" (Palaist/Pauze/Atcelt). >>> \*Nospiediet pogu "Start/Pause/Cancel" (Palaist/Pauze/Atcelt).
- Ja ievietotās veļas apjoms ir pārāk liels, var būt grūti aizvērt tvertnes durvis. >>> \* Ievietojiet mazāk veļas un pārlicinieties, ka tvertnes durvis ir pareizi aizvērtas.

### Nevar palaist vai izvēlēties programmu.

- Padevesproblēmu (līnijasprieguma, ūdensspiediena u. c. problēmu) dēļ veļas mašina, iespējams, ir pārslēgusies pašaizsardzības režīmā. >>> Lai atceltu programmu, pagrieziet programmu pārslēgu un izvēlēties citu programmu. Iepriekšējā programma tiks atcelta (Sk. sadaļu. "Programmas atcelšana").

### Ierīcē ir ūdens.

- Ražošanas kvalitātes kontroles veikšanas dēļ ierīcē var būt nedaudz ūdens. >>> Tā nav kļūda; ūdens ierīcei nekaitē.

### No ierīces apakšas tek ūdens.

- Iespējams, ir radusies problēma ar šļūtenēm vai sūkņa filtru. >>> Pārbaudiet, vai ir stingri nostiprinātas ūdens iepļūdes šļūtenu izolācijas blīves. Stingri pievienojiet šļūteni krānam.
- Iespējams, sūkņa filtrs nav stingri aizvērts. >>> Stingri aizveriet sūkņa filtru.

### Ierīcē neieplūst ūdens.

- Iespējams, krāns ir aizvērts. >>> Atveriet krānu.
- Iespējams, ūdens ieliešanas šļūtene ir saliekta. >>> Iztaisnojiet šļūteni.
- Iespējams, ir aizsērējis ūdens iepļūdes filtrs. >>> Iztīriet filtru.
- Iespējams, nav aizvērtas tvertnes durvis. >>> Aizveriet tvertnes durvis.

### No ierīces netiek noliets ūdens.

- Iespējams, ir aizsērējusi vai satinusies ūdens notecināšanas šļūtene. >>> Iztīriet vai iztaisnojiet šļūteni.
- Iespējams, ir aizsērējis sūkņa filtrs. >>> Iztīriet sūkņa filtru.

### Ierīce vibrē vai rada troksni.

- Iespējams, ierīce nav līdzsvarota. >>> Noregulējiet kājiņas, lai ierīce būtu līdzsvarota.
- Iespējams, sūkņa filtrā ir iekļuvis ciets priekšmets. >>> Iztīriet sūkņa filtru.
- Nav izskrūvētas transportēšanas laikā izmantojamās drošības skrūves. >>> Izskrūvējiet transportēšanas laikā izmantojamās drošības skrūves.
- Iespējams, ierīcē ir ielikts pārāk maz veļas. >>> Ielieciet ierīcē vairāk veļas.
- Mašīnā var būt ievietots pārāk daudz veļas. >>> Izņemiet no veļas mašīnas daļu no veļas vai ar rokām to vienmērīgi izkārtojiet veļas mašīnas tvertnē.
- Iespējams, ierīce saskaras ar kādu cietu virsmu. >>> Nodrošiniet, lai ierīce nekam nepieskartos.



## **Veļas mašina apstājas drīz pēc programmas palaišanas.**

- Iespējams, ierīces darbība īslaicīgi tiek pārtraukta zema sprieguma dēļ. >>> Kad spriegums tiks atjaunots parastā līmenī, ierīce atsāks darbību.

## **Veļas mašina uzreiz nolej tajā ielieto ūdeni.**

- Iespējams, ūdens novades šļūtene ir nepiemērotā augstumā. >>> Pievienojiet ūdens novades šļūteni, kā aprakstīts lietotāja rokasgrāmatā.

## **Mazgāšanas laikā veļas mašīnā nav redzams ūdens.**

- No veļas mašīnas ārpusē nav redzams ūdens līmenis. Tas nav bojājums.

## **Tvertnes durvis nevar atvērt.**

- Tvertnes durvju bloķēšanas slēdzis ir aktivizēts, jo ierīcē, iespējams, ir ūdens. >>> Nolaidiet ūdeni, izmantojot programmu "Pump" (Sūkņēt) vai "Spin" (Centrifūga).
- Iespējams, iekārta var sildīt ūdeni vai pildīt centrifūgas soli. >>> Pagaidiet, līdz programma ir pabeigta.
- Iespējams, tvertnes durvis ir iestrēgušas, jo tās ir pakļautas spiedienam. >>> Turiet rokturi, piespiediet un pavelciet tvertnes durvis, lai atbrīvotu tās no spiediena, un atveriet tās.
- Ja ierīcei nav elektrības padeves, tvertnes durvīņas nav iespējams atvērt. >>> Lai atvērtu tvertnes durvīņas, attaisiet sūkņa filtra vāciņu un pavelciet uz leju avārijas rokturi, kurš atrodas minētā vāciņa aizmugurē. Skatiet sadaļu "Tvertnes durvju bloķēšana"

## **Mazgāšana noris ilgāk, nekā norādīts lietotāja rokasgrāmatā (\*).**

- Ūdens spiediens var būt zems. >>> Tā kā ūdens daudzums ir samazinājies, ierīce gaida, līdz būs pietiekami daudz ūdens, lai izvairītos no zemas mazgāšanas kvalitātes. Tādējādi mazgāšanas ilgums palielinās.
- Iespējams, ir zems spriegums. >>> Ja spriegums ir zems, mazgāšanas laiks tiek pagarināts, lai novērstu zemu mazgāšanas kvalitāti.
- Iespējams, ir pārāk zema ietilpdes ūdens temperatūra. >>> Aukstos laikapstākļos ūdens uzsildīšanai nepieciešamais laiks var būt ilgāks. Iespējama arī mazgāšanas ilguma palielināšanās, lai nepasliktinātos mazgāšanas rezultāti.
- Iespējams, palielinājies skalošanas ciklu skaits un/vai skalošanas ūdens daudzums. >>> Ja ir nepieciešama rūpīgāka skalošana, ierīce palielina skalošanas ūdens daudzumu un, ja nepieciešams, pievieno vēl vienu skalošanas ciklu.
- Iespējams, pārāk liela izmantotā mazgāšanas līdzekļa daudzuma dēļ izveidojušās pārāk lielas putas un aktivizēta automātiskā putu absorbcijas sistēma. >>> Izmantojiet ieteikto mazgāšanas līdzekļa daudzumu.

## **Neotiek programmas laika atskaite. (Modeļiem ar ekrānu)(\*)**

- Ūdens ietilpdes laikā taimeris var tikt apturēts. >>> Taimera rādītājs neveiks laika atskaiti, līdz veļas mašīnā nebūs ielieti pietiekami daudz ūdens. Samazinoties ietilpstošā ūdens daudzumam, ierīce gaida, līdz būs pietiekami daudz ūdens, lai izvairītos no sliktiem mazgāšanas rezultātiem. Pēc tam taimera rādītājs atsāks laika atskaiti.
- Sildīšanas laikā var tikt pārtraukta taimera darbība. >>> Taimera rādītājs neveiks laika atskaiti, līdz veļas mašina nebūs sasniegusi izvēlēto temperatūru.
- Izgriešanas laikā var tikt pārtraukta taimera darbība. >>> Ja veļa tvertnē ir nevienmērīgi sadalīta, var tikt aktivizēta automātiskā nelīdzsvarotās slodzes noteikšanas sistēma.

## **Neotiek programmas laika atskaite. (\*)**

- Iespējams, veļa tvertnē nav vienmērīgi sadalīta. >>> Ja veļa tvertnē ir nevienmērīgi sadalīta, var tikt aktivizēta automātiskā nelīdzsvarotās slodzes noteikšanas sistēma.

## **Veļas mašina nepārslēdzas uz veļas izgriešanas ciklu. (\*)**

- Iespējams, veļa tvertnē nav vienmērīgi sadalīta. >>> Ja veļa tvertnē ir nevienmērīgi sadalīta, var tikt aktivizēta automātiskā nelīdzsvarotās slodzes noteikšanas sistēma.
- Ierīce neizgriezīs veļu, ja ūdens nebūs pilnībā nosūknēts. >>> Pārbaudiet filtru un novades šļūteni.
- Iespējams, pārāk liela izmantotā mazgāšanas līdzekļa daudzuma dēļ izveidojušās pārāk lielas putas un aktivizēta automātiskā putu absorbcijas sistēma. >>> Izmantojiet ieteikto mazgāšanas līdzekļa daudzumu.

## **Slikts mazgāšanas rezultāts. Veļa kļūst pelēka. (\*\*)**

- Iespējams, ilgstoši ir izmantots pārāk maz mazgāšanas līdzekļa. >>> Lietojiet ieteikto veļas mazgāšanas līdzekļa daudzumu, kas piemērots ūdens cietībai un veļas tipam.
- Iespējams, veļa ir ilgstoši mazgāta zemā temperatūrā. >>> Izvēlieties mazgājamas veļas tipam piemērotu temperatūru.
- Cietis ūdens un nepietiekams mazgāšanas līdzekļa daudzums. >>> Cietā ūdenī izmantojot nepietiekamu mazgāšanas līdzekļa daudzumu, ar laiku var uzkrāties netīrumi un padarīt veļu pelēku. Kad veļa ir kļuvusi pelēcīga, to ir grūti atkal padarīt spodrāku. Izmantojiet atbilstoši ūdens cietībai un veļas veidam ieteikto mazgāšanas līdzekļa daudzumu.
- Iespējams, ir izmantots pārāk daudz mazgāšanas līdzekļa. >>> Lietojiet ieteikto veļas mazgāšanas līdzekļa daudzumu, kas piemērots ūdens cietībai un veļas tipam.



### **Slihts mazgāšanas rezultāts. Traipi nemazinās, vai veļa nekļūst baltāka. (\*\*)**

- iespējams, tiek lietots nepietiekami daudz mazgāšanas līdzekļa. >>> Lietojiet veļai atbilstošu mazgāšanas līdzekļa daudzumu.
- iespējams, ierīce ir pārslogota. >>> Nepārslogojiet ierīci. Iekraujiet ierīcē tādu veļas daudzumu, kāds ieteikts "Programm un patēriņa tabulā".
- iespējams, ir izvēlēta nepareiza mazgāšanas programma un temperatūra. >>> Izvēlieties mazgājamajai veļai piemērotu programmu un temperatūru.
- iespējams, izmantots nepareizs mazgāšanas līdzeklis. >>> Lietojiet veļas mašīnai atbilstošu mazgāšanas līdzekli.
- iespējams, mazgāšanas līdzeklis ir ievietots nepareizajā nodalījumā. >>> Ievietojiet mazgāšanas līdzekli pareizajā nodalījumā. Nesajauciet kopā balinātāju ar mazgāšanas līdzekli.

### **Slihts mazgāšanas rezultāts. Uz veļas parādās eļļaini traipi. (\*\*)**

- iespējams, tvertne nav tīrta regulāri. >>> Tīriet tvertni regulāri. Informāciju par šo darbību skatiet sadaļā 6.2.

### **Slihts mazgāšanas rezultāts. Veļa nepatīkami ož. (\*\*)**

- Ilgstoša mazgāšana zemā temperatūrā un/vai ar īsām programmām tvertnē radīs nepatīkamu smaku un veicinās baktēriju vairošanos. >>> Atstājiet mašīnas mazgāšanas līdzekļa atvilktni un tvertnes durvis pusvīrus pēc katra mazgāšanas cikla. Tādējādi veļas mašīnas iekšpusē neizveidosies baktēriju labvēlīga mitra vide.

### **Apģērba krāsas izballo. (\*\*)**

- iespējams, ierīce ir pārslogota. >>> Nepārslogojiet ierīci.
- iespējams, mazgāšanas līdzeklis ir kļuvis mitrs. >>> Glabājiet mazgāšanas līdzekļus aizvērtos iepakojumos sausā vidē un nepakļaujiet tos pārāk karstas temperatūras iedarbībai.
- iespējams, ir izvēlēta augstāka temperatūra. >>> Izvēlieties veļas tipam un neīruma līmenim atbilstošu programmu un temperatūru.

### **Slihts skalošanas rezultāts.**

- iespējams, ka nav izvēlēts pareizs lietotā mazgāšanas līdzekļa daudzums, veids un uzglabāšanas apstākļi. >>> Izmantojiet savai veļas mašīnai un veļai atbilstošu mazgāšanas līdzekli. Mazgāšanas līdzekli glabājiet noslēgtā iepakojumā sausā vietā, nepakļaujiet to augstas temperatūras iedarbībai.
- iespējams, mazgāšanas līdzeklis ievietots nepareizā nodalījumā. >>> Ja priekšmazgāšanas nodalījumā ievietojat mazgāšanas līdzekli pat tad, ja priekšmazgāšanas programma nav izvēlēta, ierīce šo mazgāšanas līdzekli var lietot skalošanas vai mikstināšanas laikā. Ievietojiet mazgāšanas līdzekli pareizajā nodalījumā.
- iespējams, ir aizsērējis sūkņa filtrs. >>> Pārbaudiet filtru.
- iespējams, novades šļūtene ir salocīta. >>> Pārbaudiet novades šļūteni.

### **Veļa pēc mazgāšanas ir kļuvusi stīva. (\*\*)**

- iespējams, tiek izmantots nepietiekams mazgāšanas līdzekļa daudzums. >>> Ja tiek izmantots ūdens cietībai neatbilstošs mazgāšanas līdzekļa daudzums, tad veļa ar laiku var kļūt stīva. Lietojiet ūdens cietībai atbilstošu mazgāšanas līdzekļa daudzumu.
- iespējams, mazgāšanas līdzeklis ir ievietots nepareizā nodalījumā. >>> Ja priekšmazgāšanas nodalījumā ievietojat mazgāšanas līdzekli pat tad, ja priekšmazgāšanas programma nav izvēlēta, ierīce šo mazgāšanas līdzekli var lietot skalošanas vai mikstināšanas laikā. Pievienojiet mazgāšanas līdzekli pareizajā nodalījumā.
- iespējams, mazgāšanas līdzeklis sajaukts ar mikstinātāju. >>> Nejauciet mazgāšanas līdzekli kopā ar mikstinātāju. Izmazgājiet un iztīriet atvilktni ar karstu ūdeni.

### **Veļa nesmaržo pēc mikstinātāja. (\*\*)**

- iespējams, mazgāšanas līdzeklis ievietots nepareizā nodalījumā. >>> Ja priekšmazgāšanas nodalījumā ievietojat mazgāšanas līdzekli pat tad, ja priekšmazgāšanas programma nav izvēlēta, ierīce šo mazgāšanas līdzekli var lietot skalošanas vai mikstināšanas laikā. Izmazgājiet un iztīriet atvilktni ar karstu ūdeni. Pievienojiet mazgāšanas līdzekli pareizajā nodalījumā.
- iespējams, mazgāšanas līdzeklis sajaukts ar mikstinātāju. >>> Nejauciet mazgāšanas līdzekli kopā ar mikstinātāju. Izmazgājiet un iztīriet atvilktni ar karstu ūdeni.

### **Mazgāšanas līdzekļa atliekas palikušas mazgāšanas līdzekļa atvilktnē. (\*\*)**

- iespējams, mazgāšanas līdzeklis ievietots mitrā atvilktnē. >>> Pirms mazgāšanas līdzekļa ievietošanas iztīriet mazgāšanas līdzekļa atvilktni.
- iespējams, mazgāšanas līdzeklis ir kļuvis mitrs. >>> Glabājiet mazgāšanas līdzekļus aizvērtos iepakojumos sausā vidē un nepakļaujiet tos pārāk karstas temperatūras iedarbībai.
- iespējams, ūdens spiediens ir zems. >>> Pārbaudiet ūdens spiedienu.
- Mazgāšanas līdzeklis galvenajā mazgāšanas nodalījumā ir kļuvis mitrs, kamēr tika ielietis ūdens priekšmazgāšanai. Iespējams, ir bloķētas mazgāšanas līdzekļa nodalījuma atveres. >>> Pārbaudiet šīs atveres, un, ja tās aizsērējušas, iztīriet.
- iespējams, radusies problēma ar mazgāšanas līdzekļa atvilktnes vārstiem. >>> Sazinieties ar pilnvarotu pakalpojumu sniedzēju.
- iespējams, mazgāšanas līdzeklis sajaukts ar mikstinātāju. >>> Nejauciet mazgāšanas līdzekli kopā ar mikstinātāju. Izmazgājiet un iztīriet atvilktni ar karstu ūdeni.

### **Uz veļas var konstatēt mazgāšanas līdzekļa atliekas.**

- iespējams, ierīce ir pārslogota. >>> Nepārslogojiet ierīci.
- iespējams, izvēlēta nepareiza mazgāšanas programma un temperatūra. >>> Izvēlieties mazgājamajai veļai piemērotu programmu un temperatūru.
- iespējams, ir izvēlēts nepareizs mazgāšanas līdzeklis. >>> Izvēlieties mazgājamajai veļai piemērotu mazgāšanas līdzekli.

## Ierīce veidojas pārāk daudz putu. (\*\*)

- iespējams, tiek izmantoti veļas mašīnai nepiemēroti mazgāšanas līdzekļi. >>> Lietojiet veļas mašīnai piemērotus mazgāšanas līdzekļus.
- iespējams, tiek lietots pārāk daudz mazgāšanas līdzekļa. >>> Lietojiet tikai atbilstošu mazgāšanas līdzekļa daudzumu.
- iespējams, mazgāšanas līdzeklis tiek uzglabāts nepiemērotos apstākļos. >>> Glabājiet mazgāšanas līdzekli slēgtā un sausā vietā. Neglabājiet to pārāk karstās vietās.
- Mīksta veļa, piemēram, tīlls, var veidot pārāk daudz putu savas tekstūras dēļ. >>> Šāda veida audumiem izmantojiet mazāk mazgāšanas līdzekļa.
- iespējams, mazgāšanas līdzeklis ir ievietots nepareizajā nodalījumā. >>> Ievietojiet mazgāšanas līdzekli pareizajā nodalījumā.
- Veļas mikstinātājs tiek izmantots pārāk agri. >>> Iespējams, ir radusies problēma ar vārstiem vai mazgāšanas līdzekļa atvilktni. Izsauciet pilnvarotu tehniskās apkopes pārstāvi.

## No mazgāšanas līdzekļa atvilktnes nāk putas.

- iespējams, ir izmantots pārmērīgi daudz mazgāšanas līdzekļa. >>>> Samaisiet 1 tējkaroti mikstinātāja ar 1/2 litru ūdens un ielejiet mazgāšanas līdzekļa atvilktnes galvenajā nodalījumā.
- Ievietojiet mazgāšanas līdzekli veļas mašīnā atbilstoši programmai un maksimālajam veļas ielādes daudzumam, kas norādīts "Programmu un patēriņa tabulā". Lietojot papildu līdzekļus (traipu tīrīšanas līdzekļus, balinātājus utt.), izmantojiet mazāk mazgāšanas līdzekļa.

## Programmas beigās veļa paliek slapja. (\*)

- iespējams, pārāk liela izmantotā mazgāšanas līdzekļa daudzuma dēļ izveidojušās pārāk lielas putas un aktivizēta automatiskā putu absorbcijas sistēma. >>> Izmantojiet ieteikto mazgāšanas līdzekļa daudzumu.

## Žāvēšana pārāk ilgst.

- iespējams, ierīce ir pārslogota. >>> Nepārslogojiet ierīci.
- iespējams, veļas izgriešana nav pietiekama. >>> "Washer-Dryer" (Mazgāšana-žāvēšana) posmā izvēlieties lielāku centrifūgas ātrumu.
- Krāns ir aizvērts. >>> Atveriet krānus.

## Pēc žāvēšanas veļa aizvien ir slapja.

- iespējams, izvēlēta programma nav piemērota veļas tipam. >>> Pārbaudiet apģērba etiķetes un atlasiet piemērotu programmu, vai arī atlasiet papildu programmas ar noteiktu darbības laiku.
- iespējams, ierīce ir pārslogota. >>> Nepārslogojiet ierīci.
- iespējams, veļas izgriešana nav pietiekama. >>> "Washer-Dryer" (Mazgāšana-žāvēšana) posmā izvēlieties lielāku centrifūgas ātrumu.

## Ierīci nevar iedarbināt vai nevar palaist programmu.

- iespējams, ir atvienots strāvas vads. >>> Pārliecinieties, vai strāvas vads ir pievienots kontaktligzdai.
- iespējams, nav iestatīta programma vai nav nospiesta poga "Start/Pause/Cancel" (Palaist/Pauze/Atcelt). >>> Pārbaudiet, vai ir iestatīta programma un vai ierīce nav gaidstāves režīmā.
- iespējams, ir ieslēgts bērnu drošības slēdzis. >>> Izsēdziet bērnu drošības slēdzi.

## Veļa saraujas, zaudē krāsu, kļūst blāva vai tiek sabojāta.

- iespējams, izvēlēta programma nav piemērota veļas tipam. >>> Pārbaudiet apģērba etiķetes un atlasiet piemērotu programmu, vai arī atlasiet papildu programmas ar noteiktu darbības laiku. Nedrīkst žāvēt veļu, kas nav piemērota žāvēšanai.

## Ierīce neveic žāvēšanas darbību.

- Veļa netiek izžāvēta vai netiek aktivizēta žāvēšanas darbība. >>> Pārbaudiet, vai pēc izvēlētas mazgāšanas programmas ir atlasīta žāvēšanas funkcija.

## Tvertnes durvis nevar atvērt.

- iespējams, ka durvis neatveras drošības apsvērumu dēļ. >>> Ja pēc žāvēšanas displejā spīd durvju bloķēšanas indikators, ierīces durvis paliks bloķētas, kamēr tā atdzisis.
- Ja ierīcei nav elektrības padeves, tvertnes durvis nevar atvērt. >>> Lai ataisītu tvertnes durvītiņas, attaisiet sūkņa filtra vāciņu un pavelciet uz leju avārijas rokturi, kurš atrodas minētā vāciņa aizmugurē. Skatiet sadaļu "Tvertnes durvju bloķēšana"

(\*) Lai netiktu nodarīti bojājumi veļas mašīnai vai apkārtējai videi, veļas mašīna nepārslēdzas uz veļas izgriešanas ciklu, ja veļa tvertnē nav vienmērīgi izkārtota. Izkārtojiet veļu vienmērīgi un veiciet atkārtotu veļas izgriešanu.

(\*\*) Iespējams, tvertne nav tīrīta regulāri. >>> Tīriet tvertni regulāri. Skatiet sadaļu 6.2.



### UZMANĪBU!

- Ja esat ievērojis šajā sadaļā sniegtos norādījumus, tomēr nevarat novērst problēmu, sazinieties ar izplatītāju vai pilnvarotu tehniskā atbalsta pārstāvi. Nekad nemēģiniet saviem spēkiem salabot ierīci, kura nedarbojas.



### BRĪDINĀJUMS!

- Skatīt sadaļu HomeWhiz, lai atrastu atbilstošu informāciju par traucējumu novēršanu.

