

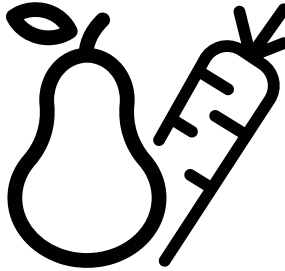

Refrigerator
User Manual
Réfrigérateur
Manuel d'utilisation
الثلاجة
دليل المستخدم



RCNE720E20PX-RCNE720E20DZXP-RCNE720E30XB



Please read this manual before using the product!

Dear Valued Customer,



We wish you to get the best results from your product that has been manufactured meticulously at modern plants and tested with detailed quality control checks.

For this reason, we recommend that you read this user manual thoroughly before starting the product. If you hand over the product to someone else, please remember to give the user manual as well.

This manual will help you use your appliance in a fast and safe way.

- Please read this user manual carefully before installing and using the product.
- Always follow the applicable safety instructions.
- Keep the user manual in an easily accessible place for further use.
- Please read all the other documents provided with the product.

Please keep in mind that this manual may apply to several product models. This manual expressly indicates the differences between various models.

	Important information and useful hints.
	Risk of injury and property damage.
	Risk of electric shock.
	Packaging materials of this product has been manufactured from recyclable materials in accordance with the National Environment Regulations.

1 Important Instructions Regarding Safety and Environment **3**

1.1. General Safety	3
1.1.1 Hydrocarbon (HC) Warning	5
1.1.2 For Products with a Water Dispenser/Ice Machine	5
1.2. Intended Use	6
1.3. Children's Safety	6
1.4. Compliance with the WEEE Directive and Disposing the Waste Product:	6
1.5. Compliance with the RoHS Directive:	6
1.6. Packaging Information	6

2 Your Refrigerator **7**

3 Installation **8**

3.1. Appropriate location for installation	8
3.2. Installing the plastic wedges	8
3.3. Adjusting the feet	9
3.4. Electrical connection	9

4 Preparation **10**

4.1. Things to be done for energy saving	10
4.2. Initial use	10

5 Operating the product **11**

5.1. Indicator panel	11
5.2. Indicator panel	12
5.3. Indicator panel	15
5.4. Ice machine	18
5.5. Icematic	18
5.6. Ice tray	18
5.7. Blue light	19
5.8. Deodoriser Module (FreshGuard)	19
5.9. Chiller compartment	20
5.10. Crisper	20
5.11. Using the water dispenser	21
5.12. Filling the water dispenser's tank	21
5.13. Cleaning the water tank	21
5.14. Drip tray	22
5.15. Humidity-controlled crisper (Ever Fresh)	23
5.16. Freezing fresh food	23
5.17. Recommendations for preserving the frozen food	24
5.18. Deep-freeze information	24
5.19. Placing the food	24
5.20. Door open warning	24
5.21. Illumination lamp	24

6 Care and Cleaning **25**

6.1. Avoiding Bad Odours	25
6.2. Protection of plastic surfaces	25
6.3. Cleaning the Inner Surface	25
6.4. Stainless Steel Outer Surfaces	25

6 Care and Cleaning **26**





6.5. Cleaning Products with Glass Doors	26
---	----

7 Troubleshooting **27**

1 Important Instructions Regarding Safety and Environment

This chapter contains safety information that will help you avoid the risk personal injury or property damage. Failure to follow these instructions shall render any product warranty void.

Intended use

	WARNING: Keep ventilation openings, in the appliance enclosure or in the built-in structure, clear of obstruction.
	WARNING: Do not use mechanical devices or other means to accelerate the defrosting process, other than those recommended by the manufacturer.
	WARNING: Do not damage the refrigerant circuit.
	WARNING: Do not use electrical appliances inside the food storage compartments of the appliance, unless they are of the type recommended by the manufacturer.

This appliance is intended to be used in household and similar applications such as

- staff kitchen areas in shops, offices and other working environments;
- farm houses and by clients in hotels, motels and other residential type environments;
- bed and breakfast type environments;
- catering and similar non-retail applications.

1.1. General Safety

- Persons with physical, sensory or mental disabilities; persons who lack experience and information and children should not approach, enter or play with the product.
- Failure to follow the instructions and uncontrolled use of the product lead to dangerous results!
- Unplug the product if you encounter a failure during use.
- If the product malfunctions, it must not be operated until repaired by the authorised service provider. Risk of electric shock!
- Plug the product into a grounded socket protected by a fuse that corresponds to the value on its nameplate. Have a qualified electrician ground the product. Our company cannot be held responsible for damages resulting from the failure to use the product with a grounded socket pursuant to local regulations.
- Unplug the product when not in use.
- Never wash the product by spreading or pouring water onto it! Risk of electric shock!
- Never touch the plug with wet hands!
- Never unplug the product by pulling the cable. Always pull the plug by holding the socket.

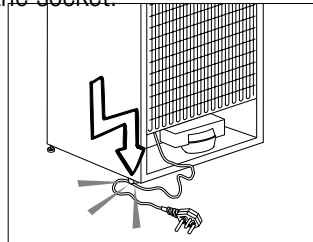

Instructions for safety and environment

- When positioning the appliance, ensure the supply cord is not trapped or damaged.
- Do not locate multiple portable socket-outlets or portable power supplies at the rear of the appliance.
- Do not plug the refrigerator if the wall socket is loose.
- Never connect your refrigerator to energy saving devices. Such systems are harmful to your product.
- Unplug the product during installation, care, cleaning and repairing procedures.
- Always have the **Authorised Service Provider** install the product and establish its electrical connections. The manufacturer cannot be held responsible for damages caused by procedures performed by unauthorised persons.
- Do not eat cone ice cream or ice cubes immediately after you take them out of the freezer compartment! This may cause frostbite in your mouth!
- Do not touch frozen food with wet hands! They may stick to your hand!
- Do not put bottled or canned liquid beverages in the freezer compartment. They may burst!
- Never use steam or steam cleaners to clean or defrost the refrigerator. Steam gets into contact with the live parts in your refrigerator, causing short circuit or electric shock!
- Do not use mechanical devices or other means to accelerate the defrosting process other than those recommended by the manufacturer.
- Never use the parts in your refrigerator such as the door and drawer as a means of support or step. This may cause the product to tip over or damage the parts of it.
- Do not damage the parts where the refrigerant is circulating with drilling or cutting tools. The refrigerant that might blow out when the gas channels of the evaporator, pipe extensions or surface coatings are punctured causes skin irritations and eye injuries.
- Do not cover or block the ventilation holes in your refrigerator with any object.
- Place the beverage with higher proofs tightly closed and vertically.
- Do not use gaseous sprays near the product since there is the risk of fire or explosion!
- Flammable items or products that contain flammable gases (e.g. spray) as well as explosive materials should never be kept in the appliance.
- Do not place vessels filled with liquid onto the product. Splashing water on an electrical part may cause electric shock or the risk of fire.
- Do not store items that need precise temperature adjustment (such as vaccines, heat-sensitive medication, science materials etc.) in the refrigerator.
- If you are not going to use the product for a long time, unplug it and remove the food in it.
- If there is a blue light on the refrigerator, do not look at this light with optical tools.
- Exposing the product to rain, snow, sun or wind is dangerous in terms of electrical safety.
- In products with mechanical control (thermostat), wait for 5 minutes

Instructions for safety and environment

to plug in the product again after unplugging.

- Do not overload the refrigerator. Objects in the refrigerator may fall down when the door is opened, causing injury or damage. Similar problems may arise if any object is placed onto the product.
- If the product has a door handle, do not pull the handle when re-locating the product. The handle might be loose.
- Be careful not to jam your hand or any other body part in the moving parts of the refrigerator.
- Do not put your hand or any other foreign materials into the ice machine while it is operating.

1.1.1 Hydrocarbon (HC) Warning

- If your product's cooling system contains R600a:

This gas is flammable. Therefore, pay attention not to damage the cooling system or the piping during use and transportation. If damaged, keep the product away from potential fire sources that may cause it to catch fire and ventilate the room where the product is placed.



If the product is damaged and if you see gas leak, please keep away from the gas. It may cause frostbite when it gets into contact with the skin. (including R134)



Ignore this warning if the cooling system of your product contains R134a.



Type of gas used in the product is stated on the type plate which is on the left wall inside the refrigerator.



WARNING:

Never throw the product into fire for disposal.

1.1.2 For Products with a Water Dispenser/Ice Machine

- Pressure for cold water inlet shall be maximum 90 psi (620 kPa). If your water pressure exceeds 80 psi (550 kPa), use a pressure limiting valve in your mains system. If you do not know how to check your water pressure, ask for the help of a professional plumber.
- If there is a risk of water impact in your installation, always use a water impact protection equipment in that installation. Please consult professional plumbers if you are not sure if there is water impact in your installation.
- Do not make installation on the hot water inlet.
- Use drinking water only.
- Take the necessary measures against the freezing risk of the hoses. The water temperature operating range must be 0.6°C (33°F) minimum and 38°C (100°F) maximum.

Instructions for safety and environment



WARNING:

Never connect the product to a cold water mains with a pressure of 550 kPa (80 psi) or above.

1.2. Intended Use

- This product has been designed for domestic use. It is not suitable for commercial use and it must not be used out of its intended use.
- It must be used only for storing food.
- The manufacturer will not take any responsibility for damages resulting from improper use or transport.
- Original spare parts will be available for 10 years after the purchase date of the product.

1.3. Children's Safety

- If there is a lock on the door of the product, the key should be kept out of the reach of children.
- Do not let children play with the product.



DANGER:

Before disposing your old refrigerator or freezer:

- Children may get locked inside.
- Remove the doors.
- Leave the shelves to prevent children from getting inside the product easily.

1.4. Compliance with the WEEE Directive and Disposing the Waste Product:



This product conforms to the EU WEEE Directive (2012/19 EU). This product bears a classification symbol for waste electrical and electronic equipment (WEEE). This product has been manufactured from high quality parts and materials which can be reused and are suitable for recycling. Therefore, do not dispose the product with normal domestic waste or other waste at the end of its service life. Take it to a collection centre for recycling electrical and electronic equipment. Please consult local authorities to learn about the locations of such collection centres.

1.5. Compliance with the RoHS Directive:

The unit you have purchased conforms to the EU RoHS Directive (2011/65/EU). It does not contain harmful or prohibited materials specified in the Directive.

1.6. Packaging Information

- Packaging materials of the product have been manufactured from recyclable materials in accordance with our National Environment Regulations. Do not dispose the packaging materials with normal domestic waste or other types of waste. Take these materials to a recycling point designated by local authorities.



DANGER:

Risk of Fire or Explosion:

- This product uses flammable refrigerant.
- Do not use mechanical devices to defrost the refrigerator.
- Do not use chemicals for cleaning.
- Do not pierce the refrigerant pipe.
- If the refrigerant pipe is pierced, it must be repaired only by licensed service personnel.
- Please consult the repair/user manual before cleaning the product. All safety instructions must be followed.
- Dispose the product according to federal or local regulations.

2 Your Refrigerator



1. Door shelves of fridge compartment
2. Freezer compartment drawers
3. Icematic
4. Water tank
5. Crisper
6. Crisper cover
7. Chiller compartment
8. Glass shelves of fridge compartment

9. Odour filter (violed)
 10. Inside display
 11. Glass shelves of fridge compartment
 12. Freezer compartment
- *Optional**

It may not apply to all models



***Optional:** Figures in this user manual are given as an example and may not match the product exactly. If the relevant parts are not available in the product you purchased, the figure applies to other models.

3.1. Appropriate location for installation

Contact an Authorized Service for the installation of the product. In order to prepare the product for use, refer the information in the user manual and ensure that electrical installation and water installation are appropriate. If not, call a qualified electrician and technician to have any necessary arrangements carried out.



WARNING: Manufacturer shall not be held liable for damages that may arise from procedures carried out by unauthorized persons.



WARNING: Product must not be plugged in during installation. Otherwise, there is the risk of death or serious injury!



WARNING: : If the door clearance of the room where the product will be placed is so tight to prevent passing of the product, contact the authorised service provider.

- Place the product on a level floor surface to prevent jolts.
- If you are going to use the product in a cabin/furniture, there must be a clearance of at least 2 cm between the side walls and the cabin/furniture.
- Install the product at least 30 cm away from heat sources such as hobs, heater cores and stoves and at least 5 cm away from electrical ovens.
- Product must not be subjected to direct sun light and kept in humid places.
- Appropriate air ventilation must be provided around your product in order to achieve an efficient operation. If the product is to be placed in a recess in the wall, pay attention to leave at least 5 cm distance with the ceiling and the side walls.
- In environments where the room temperature drops below 10°C, the refrigerator will continue to run to preserve the food in the freezer. However, fresh food in the fridge compartment might freeze due to the cold environment.

3.2. Installing the plastic wedges

Plastic wedges supplied with the product are used to create the distance for the air circulation between the product and the rear wall.

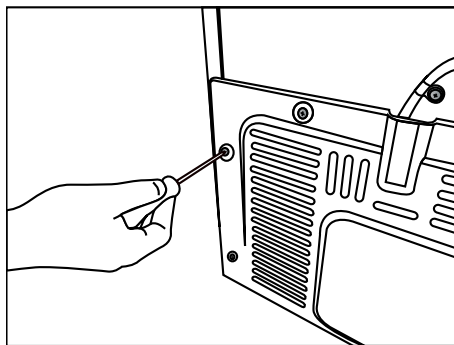

1. To install the wedges, remove the screws on the product and use the screws supplied together with the wedges.

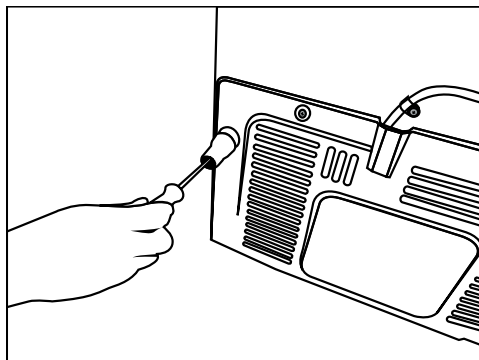

2. Insert the 2 plastic wedges onto the rear ventilation cover as illustrated in the figure.

Installation

3.3. Adjusting the feet

If the product stands unbalanced after installation, adjust the feet on the front by rotating them to the right or left.

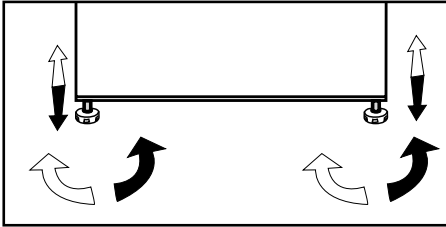

3.4. Electrical connection

	WARNING: Do not make connections via extension cables or multi-plugs.
	WARNING: Damaged power cable must be replaced by the Authorized Service Agent.
	If two coolers are to be installed side by side, there should be at least 4 cm distance between them.

- Our company shall not be liable for any damages that will arise when the product is used without grounding and electrical connection in accordance with the national regulations.
- Power cable plug must be within easy reach after installation.
- Do not extension cords or cordless multiple outlets between your product and the wall outlet.



Hot surface warning!

Your product is equipped with coolant pipes to improve the cooling system for the side walls. The hot fluid might flow through these surfaces, causing heat on the side walls. This is normal and does not require service maintenance. Be careful when touching these areas.

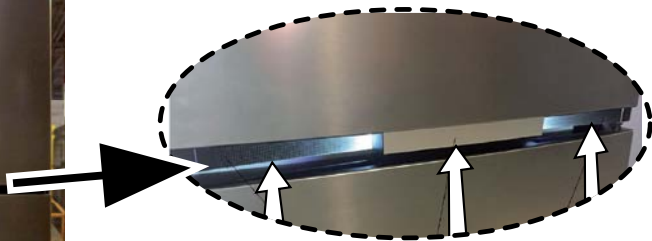

WARNING: “The protective films on the vertical handle” will be removed.

4.1. Things to be done for energy saving



Connecting the product to electric energy saving systems is risky as it may cause damage on the product.

- Do not leave the doors of your refrigerator open for a long time.
- Do not put hot food or drinks in your refrigerator.
- Do not overload the refrigerator, cooling capacity will fall when the air circulation inside is hindered.
- To be able store maximum food in the freezer compartment of your refrigerator, the upper flap and drawer must be removed and placed on top of glass shelves. Power consumption stated for your refrigerator has been determined after removing the icebox, ice tray and flap and the middle drawer as to allow maximum loading. Using the upper flap and lower drawer while loading is highly recommended.
- Depending on the features of your product, thawing frozen food in fridge compartment will both provide energy saving and preserve the food quality.
- Airflow should not be blocked by placing foods in front of the freezer compartment fan. Foods should be loaded by leaving minimum 5 cm space in front of the protective fan grid.
- Since hot and humid air will not directly penetrate into your product when the doors are not opened, your product will optimize itself in conditions sufficient to protect your food. Functions and components such as compressor, fan, heater, defrost, lighting, display and so on will operate according to the needs to consume minimum energy under these circumstances.
- The temperature sensor in the freezer compartment must not directly contact food packages. In case of contact with the sensor, the power consumption of the product may increase.



Inside of your product must be cleaned.



If two coolers are to be installed side by side, there should be at least 4 cm distance between them.

4.2. Initial use

Before starting to use your refrigerator, ensure that all preparations are made in accordance with the instructions in sections "Instructions for safety and environment" and "Installation".

Run the product without putting any food for 6 hours and do not open its door unless certainly required.



You will hear a noise when the compressor starts up. The liquids and gases sealed within the refrigeration system may also give rise to noise, even if the compressor is not running. This is normal.



It is normal that the front edges of the refrigerator are hot. These areas are designed to be warm to avoid condensation.

5.1. Indicator panel

Indicator panels may vary according to the product model.

Audio – visual functions on the indicator panel helps you in using your product.

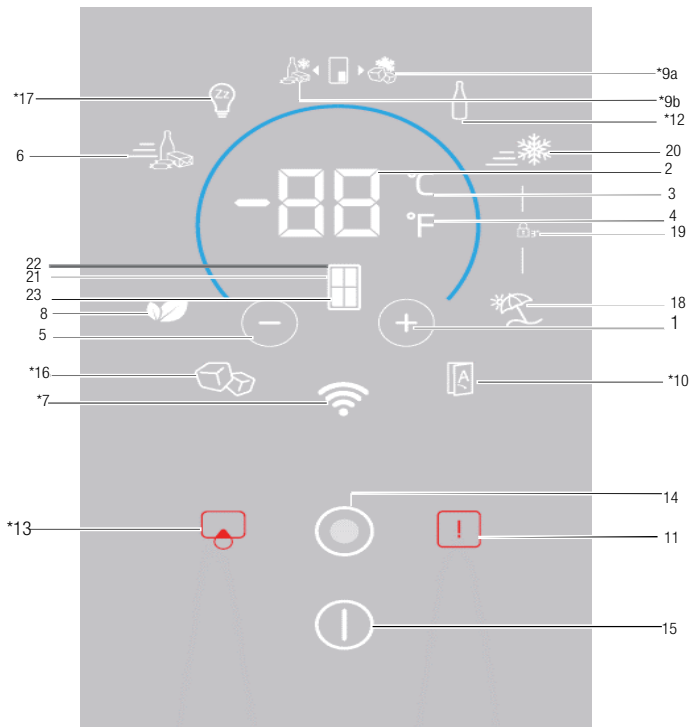

- | | |
|---|--|
| 1. Temperature Adjustment / Temperature Increase | 12. *Bottle Cooler |
| 2. Temperature Adjustment- Slider / Temperature value indicator | 13. *Filter Replacement Warning/Button |
| 3. Temperature Unit Selection (°C) Celsius indicator | 14. Menu Button |
| 4. Temperature Unit Selection (°F) Fahrenheit indicator | 15. Product On/Off indicator/button |
| 5. Temperature Adjustment / Temperature Decrease | 16. *Icematic indicator/button |
| 6. Quick Fridge function indicator / button | 17. *Sabbath Mode |
| 7. * Wireless | 18. Vacation Mode indicator/button |
| 8. Eco Mode indicator/button | 19. Key Lock indicator |
| 9. *Joker Freezer indicator/button | 20. Quick Freeze function indicator/button |
| 10. *Auto Door | 21. Cabin Selection |
| 11. High Temperature Warning/Error | 22. Fridge compartment indicator |
| | 23. Freezer compartment indicator |

It may not apply to all models



***Optional:** Figures in this user manual are given as an example and may not match the product exactly. If the relevant parts are not available in the product you purchased, the figure applies to other models.

Operating the product

5.2. Indicator panel

Indicator panels may vary according to the product model.

Audio – visual functions on the indicator panel helps you in using your product.

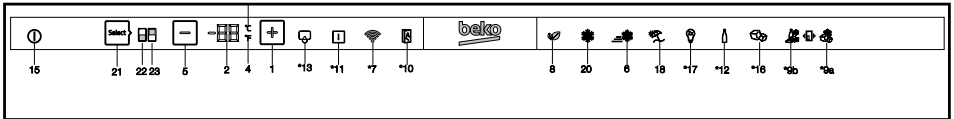

1. Temperature Adjustment / Temperature Increase

When pressed, increases the temperature of the selected compartment.

2. Temperature Adjustment- Slider/ Temperature value indicator

Shows the temperature value of the selected compartment. Plus, you can slide your finger up or down to increase or decrease the temperature.

3. Temperature Unit Selection (°C) Celsius indicator

When the button is pressed, the temperature unit is selected as Celsius.

It is the Celsius indicator. When the Celsius indication is activated, temperature set values are shown in Celsius and the relevant icon turns on by 100%.

Fahrenheit icon turns on by 50%.

4. Temperature Unit Selection (°F) Fahrenheit indicator

When the button is pressed, the temperature unit is selected as Celsius.

It is the Fahrenheit indicator. When the Fahrenheit indication is activated, temperature set values are shown in Fahrenheit and the relevant icon turns on completely.

Celsius icon turns on by 50%.

5. Temperature Adjustment / Temperature Decrease

When pressed, decreases the temperature of the selected compartment.

6. Quick fridge function indicator

When the quick fridge function is activated, the indicator turns on by 100%. When the function is cancelled, the product returns to its normal settings and the indicator turns on by 50%.

Quick fridge function button

It is used to activate or deactivate the quick fridge function.



Use quick fridge function when you want to quickly cool the food placed in the fridge compartment. If you want to cool large amounts of fresh food, activate this function before putting the food into the product.



If you do not cancel it, quick fridge will cancel itself automatically after 8 hours at the most or when the fridge compartment reaches to the required temperature.



If you press the quick fridge button repeatedly with short intervals, the electronic circuit protection will be activated and the compressor will not start up immediately.



This function is not recalled when power restores after a power failure.

It may not apply to all models



***Optional:** Figures in this user manual are given as an example and may not match the product exactly. If the relevant parts are not available in the product you purchased, the figure applies to other models.

Operating the product

7. *Wireless

When the button is pressed, the product is introduced to the home network. When the function is activated, the indicator turns on by 100%, when it is cancelled, the indicator turns on by 50%.

8. Eco mode indicator/button

Press this button to activate and deactivate the Eco mode.

When the Eco mode is activated, the indicator turns on by 100%. When the function is active, the freezer will start to run in the eco mode at least 6 hours later. When the function is cancelled, the indicator will turn on by 50%.

9a. *Joker freezer indicator/button

When the button is pressed, the joker compartment runs as a freezer and the indicator turns on by 100%. Joker fridge compartment turns on by 50%.

9b. *Joker fridge indicator/button

When the button is pressed, the joker compartment runs as a fridge and the indicator turns on by 100%. Joker freezer compartment turns on by 50%.

10.* Auto Door

Press this button to activate or deactivate the Auto Door mode. When the function is activated, the indicator turns on by 100%. When the function is cancelled, the indicator will turn on by 50%.

When the function is active, touch the relevant section on the door handle to make the door open automatically.

11. High Temperature Warning/Error

This indicator illuminates during power failure, high temperature failures and error warnings. During long-term power failures, the highest temperature value that the freezer compartment reaches will blink on the digital display. After checking the food located in the freezer compartment, press the high temperature button to clear the warning.

12. *Bottle Cooler

Press this button to activate or deactivate the bottle cooler mode.

When the function is activated, the indicator turns on by 100%. When the function is cancelled, the indicator turns on by 50%.

13. *Filter Replacement Warning/Button

This icon turns on when the filter needs to be reset. When the button is pressed, the filter will be reset and the reset icon will go off.

14. Menu Button

It is used to activate or deactivate the sleep mode for the display. If you do not press any button or open the door in 30 seconds, it switches to sleep mode automatically.

15. Product On/Off indicator/button

Press and hold the On/Off button for 3 seconds to switch on or off the product.

When the product is turned off, the product on/off indicator turns on by 100%, and all the other indicators go off. To turn on the product, press and hold the button for 3 seconds again. The refrigerator will turn on and the on/off indicator will turn on by 50%.

16. *Icematic indicator/button

Press this button to activate or deactivate the Icematic. If the indicator is on by 100%, this means that the icematic is running. If the indicator is on by 50%, this means that the icematic is off.



Water flow from water tank will stop when this function is not selected. However, ice made previously can be taken from the icematic.

17. *Sabbath Mode

Press this button to activate or deactivate the Sabbath mode. When the function is activated, the indicator turns on by 100%. When the function is cancelled, the indicator will turn on by 50%.

18. Vacation Mode indicator/button

Press this button to activate the vacation mode. The vacation mode indicator will turn on by 100%. When the vacation mode is active, “- -” will be shown on the Temperature Value Indicator and no active cooling is performed in the fridge compartment. It is not suitable to keep the food in the fridge compartment when this function is activated. Other compartments will continue to be cooled according to their set temperatures.

To cancel this function press **Vacation function** button again. When the function is cancelled, the indicator will turn on by 50%.

Operating the product

19. Key Lock indicator

Press and hold the **quick fridge and vacation** buttons simultaneously for 3 seconds. When pressing the button, a countdown will start in the temperature value indicator. When the key lock is activated, the key lock indicator will turn on by 100% and the key lock mode will be enabled.

Buttons will not function when the key lock mode is active. Press and hold the quick fridge and vacation buttons again simultaneously for 3 seconds. When pressing the button, a countdown will start in the temperature value indicator. When the key lock is cancelled, the key lock indicator will turn on by 50% and the key lock mode will be disabled.

Activate this function if you want to prevent changing of the temperature setting of the refrigerator.

20. Quick freeze function indicator

When the quick freeze function is activated, the indicator will turn on by 100%. When the function is cancelled, the product will return to its normal settings and the indicator will turn on by 50%.

Quick freeze function button

It is used to activate or deactivate the quick freeze function.

Press this button to activate or deactivate the quick freeze function. When you activate the function, the freezer compartment will be cooled to a temperature lower than the set value.



Use the quick freeze function when you want to quickly freeze the food placed in freezer compartment. If you want to freeze large amounts of fresh food, activate this function before putting the food into the product.



If you do not cancel it, Quick Freeze will cancel itself automatically after 4 hours at the most or when the fridge compartment reaches to the required temperature.



This function is not recalled when power restores after a power failure.

21. Cabin Selection

Press the cabin selection button to see and change the temperature value of the fridge or freezer on the Temperature Value indicator.

22. Fridge compartment indicator

When this indicator is active, the temperature of the fridge compartment is displayed on the temperature value indicator.

23 Freezer compartment indicator

When this indicator is active, the temperature of the freeze compartment is displayed on the temperature value indicator.

Operating the product

5.3. Indicator panel

The instrument panel allows you to adjust the temperature and control other product-related functions without opening the refrigerator door. The keys described below operate by touch.

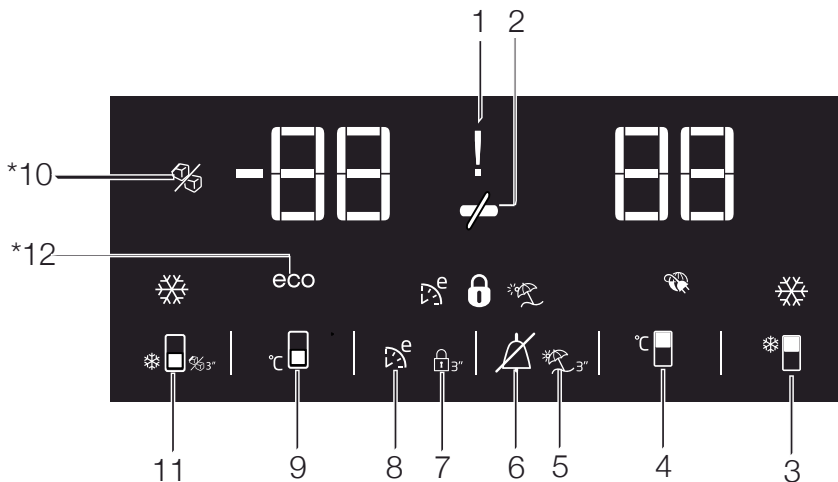

1. High temperature/fault alert

This indicator (1) will light up in case of temperature warnings or fault alerts.

When the freezer compartment temperature heats up to a critical level for frozen foods, this indicator and the temperature display alternately display the highest temperature and temperature unit reached by the freezer compartment. After checking the food in the freezer compartment, the alarm is cleared by pressing the Alarm Off (2) button.

This indicator (1) also illuminates when a sensor malfunction occurs. When this indicator is lit, the temperature display alternately displays "E" and numbers such as "1,2,3...".

These numbers on the display inform service personnel of the error.

2. Energy saving (display off)

When the doors of the product are not opened or closed, the energy saving function is activated automatically and the energy saving icon lights up. (3)

Activating the energy-saving will turn off all other signs on the display. When the energy-saving function is active, pressing any button or opening the door will deactivate the energy-saving function and the display signals will return to normal.

The energy-saving function is an active function at the factory defaults and cannot be cancelled.

3. Rapid cooling function

Press and release the button (4) to activate the quick cooling function.

The quick cooling indicator (5) will light and the coolant compartment temperature setting will be set to °1C.

It may not apply to all models



***Optional:** Figures in this user manual are given as an example and may not match the product exactly. If the relevant parts are not available in the product you purchased, the figure applies to other models.

Operating the product

To cancel the rapid cooling function, press and release the button  again. The rapid cooling indicator will turn off and the product will return to its normal settings.



If the quick cooling function is not cancelled, it is automatically cancelled after 1 hour.



This function is not remembered after a power failure.

4. Cooler compartment temperature setting button

When this button  is pressed, the refrigerant compartment temperature can be set to ,4 ,5 ,6 ,7 ,8 ,8 ,1 ,2 ,3... respectively. Press this button to set the refrigerant compartment temperature to the desired value.

5. Vacation Function

To activate the vacation function, press the Alarm Off button 6 for 3 seconds. Vacation function is active () indicator lights, the cooler compartment temperature indicator displays the inscription "- -" and no cooling process will be active in the cooling compartment. In this function, it is not appropriate to keep your food in the refrigerator compartment. The freezer compartment will continue to cool according to the set temperature.

To cancel this function, press press the Alarm Off button 6 for 3 seconds.

6. Alarm off button

When the high temperature warning is given, the alarm is cleared by pressing the Alarm Off () button after checking the food in the freezer compartment.

7. Key lock

Press the Eco fuzzy button 8 for 3 seconds to activate the key lock. When the key lock is activated, the  indicator lights and the buttons do not work.

To deactivate the key lock, press the Eco fuzzy button 8 for 3 seconds, the  indicator turns off and the buttons start operating again.

If you wish to avoid changing the temperature setting of the refrigerator, press the Eco fuzzy button 8 for 3 seconds.

8. Eco-fuzzy

Press and release the eco fuzzy button to activate the eco fuzzy function. The economic use indicator  will light up after the function is activated. The freezer compartment will start operating in economical mode after 6 hours. To deactivate the eco fuzzy function, press and release the eco fuzzy function button.

9. Freezer compartment temperature setting button

By pressing this button the freezer compartment temperature can be adjusted to ,21- ,20- ,19- ,18- ,18- ,24- ,23- ,22- ... respectively. To set the freezer compartment temperature to the desired value, press this button .

10. Ice maker off indicator

Shows the ice making status of ice maker. If the  indicator is lit, the ice maker does not make ice.



When this function is selected, water intake from the water tank will stop. However, previously made ice in the ice maker can be removed.

11. Quick freeze function button/ice maker on-off switch

To activate or deactivate the quick freeze function, press and release this button .

When the function is activated, the quick freeze indicator () lights up.

The freezer compartment temperature displays as 27-.

The freezer compartment is cooled to a lower value than the set temperature.

If you want to freeze large amounts of fresh food, press the quick freeze button before putting food into the freezer compartment.

To stop the ice making process of the ice maker, press and hold the quick freeze button 11 for 3 seconds, the  indicator will light up and the ice making will stop after you have spilled the ice that has been made inside the ice maker.

Press and hold the fast freeze button 11 for 3 seconds to make the ice maker start making ice again, and the  indicator will turn off and ice maker will start making ice.

Operating the product

i Use the quick freeze function when you want to quickly freeze food you put in the freezer compartment. If you want to freeze large amounts of fresh food, activate the function before placing the food in the product.

i If the quick freeze function is not cancelled, it is automatically cancelled after 1 hour.

i This function is not remembered after a power failure.

12. Economic use indicator

Indicates that the product works energy efficient. When the freezer compartment temperature is set to 18- or when energy-efficient cooling is performed with the Eco Fuzzy function, this indicator (**eco**) lights.

i When quick cooling and quick freeze functions are selected, economic use indicator will go off.

Operating the product

5.4. Ice machine

(This feature is optional)

Ice machine allows you to obtain ice from the product easily.

Using the ice machine

1. Remove the water tank from the fridge compartment.
2. Fill the water tank with water.
3. Replace the water tank. First ice cubes will be ready in approximately four hours in the ice machine drawer located in the freezer compartment.

i While the water tank is completely filled, you will be able to obtain approximately 60-70 ice cubes.

i The water within the tank should be renewed in every 2-3 weeks.

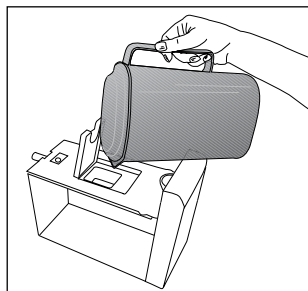
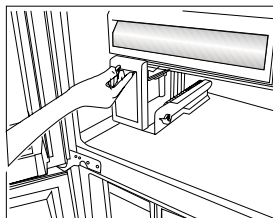
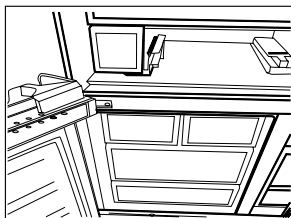

5.5. Icematic

(This feature is optional)

Icematic allows you to obtain ice from the product easily.

Using the icematic

1. Take out the icematic pulling it out carefully.
2. Fill the Icematic with water.
3. Place Icematic in place. About two hours later, the ice is ready.
4. To obtain ice, turn the knobs on the ice reservoirs clockwise by 90° degrees. Ice cubes in the reservoirs will fall down into the ice storage container below.
5. You may take out the ice storage container and serve the ice cubes.

i Do not remove the Icematic from its seating to obtain ice.

i If you wish, you may keep the ice cubes in the ice storage container. The ice storage container is just for accumulating ice cubes. Do not put water in it. Otherwise, it will break.

5.6. Ice tray

(This feature is optional)

Ice tray allows you to obtain ice from the product easily.

Using the ice tray

1. Remove the ice tray from the freezer compartment.
2. Fill the ice tray with water.
3. Place the ice tray in the freezer compartment. About two hours later, the ice is ready.
4. Remove the ice tray from the freezer compartment and bend it over the service plate. Ice cubes will easily fall down to the service plate.

Operating the product

5.7. Blue light

(This feature is optional)

Crispers of the product are illuminated with a blue light. Foodstuff stored in the crispers continue their photosynthesis by means of the wavelength effect of blue light and thus, preserve their freshness.

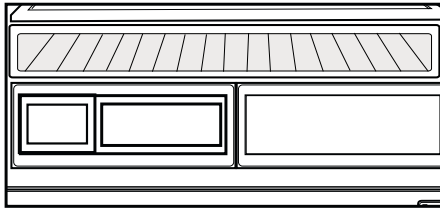

5.8. Deodoriser Module

(FreshGuard)

(This feature is optional)

The deodoriser module quickly eliminates the bad smells in your refrigerator before they permeate the surfaces. Thanks to this module, which is placed on the ceiling of the fresh food compartment, the bad odours dissolve while the air is actively being passed on the odour filter, then the air that has been cleaned by the filter is re-emitted to the fresh food compartment. This way, the unwanted odours that may emerge during the storage of foods in the refrigerator are eliminated before they permeate the surfaces.

This is achieved thanks to the fan, LED and the odour filter integrated into the module. The deodoriser module will get activated automatically on a periodical basis. The sound you will hear during periodical activation of the module is normal; it is emitted by the integrated fan. If you open the door of the fresh food compartment while the module is active, the fan will pause temporarily and resume where it has left off when the door is closed again. In case of a power failure, the deodoriser module will get activated when the power is back.

Info: It is recommended to store aromatic foods (such as cheese, olives and delicatessen foods) in their packaging and sealed to avoid bad odours that may result when smells of various foods get mixed. Besides, it is recommended to take spoiled foods out of the refrigerator quickly to prevent the other foods from getting spoiled and avoid bad odours.



Operating the product

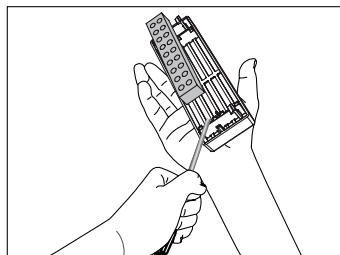
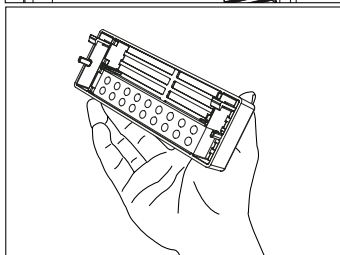
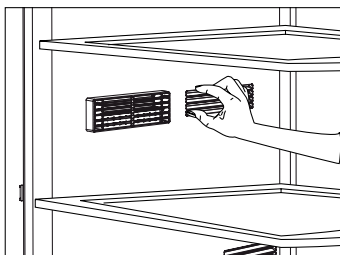

5.9. Chiller compartment

(This feature is optional)

Use this compartment to store delicatessen that shall be stored in a lower temperature or meat products that you will consume in a short time. Do not store your vegetables or fruits in this compartment.

You can increase the inner volume of your product by removing any of the chiller compartments:

To remove, just pull forwards until it stops and then lift it and pull towards yourself.

5.10. Crisper

Crisper of the refrigerator is designed specially to keep the vegetables fresh without losing their humidity. For this purpose, cool air circulation is intensified around the crisper in general. Store your fruits and vegetables in this compartment. Do not place leafy greens next to fruits to prolong their life.

Operating the product

5.11. Using the water dispenser

(This feature is optional)

i It is normal for the first few glasses of water taken from the dispenser to be warm.

i If the water dispenser is not used for a long period of time, dispose of first few glasses of water to obtain fresh water.

1. Push in the lever of the water dispenser with your glass. If you are using a soft plastic cup, pushing the lever with your hand will be easier.
2. After filling the cup up to the level you want, release the lever.

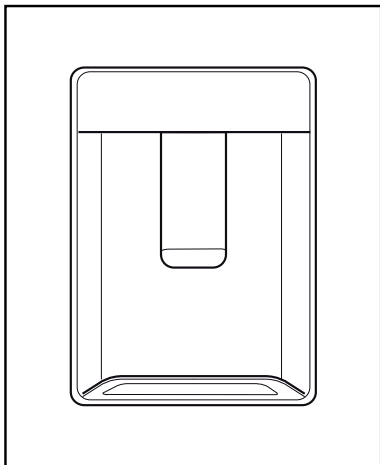

i Please note, how much water flows from the dispenser depends on how far you depress the lever. As the level of water in your cup / glass rises, gently reduce the amount of pressure on the lever to avoid overflow. If you slightly press the arm, the water will drip; this is quite normal and not a failure.

5.12. Filling the water dispenser's tank

Water tank filling reservoir is located inside the door rack.

1. Open the cover of the tank.
2. Fill the tank with fresh drinking water.
3. Close the cover.

i Do not fill the water tank with any other liquid except for water such as fruit juices, carbonated beverages or alcoholic drinks which are not suitable to use in the water dispenser. Water dispenser will be irreparably damaged if these kinds of liquids are used. Warranty does not cover such usages. Some chemical substances and additives contained in these kinds of drinks/liquids may damage the water tank.

i Use clean drinking water only.

i Capacity of the water tank is 3 liters; do not overfill.

5.13. Cleaning the water tank

1. Remove the water filling reservoir inside the door rack.

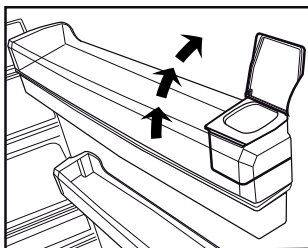
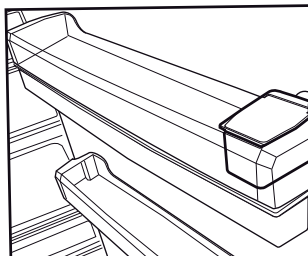

Operating the product

2. Remove the door rack by holding from both sides.
3. Grab the water tank from both sides and remove it with an angle of 45°C.
4. Remove the cover of the water tank and clean the tank.

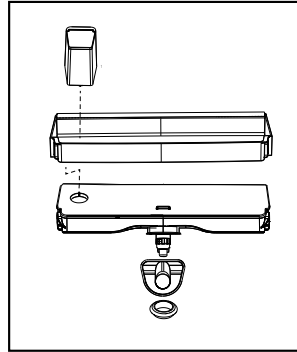
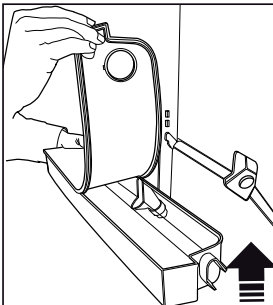
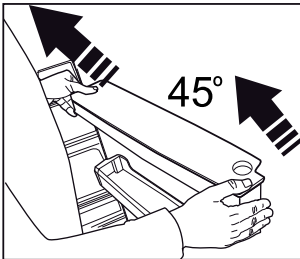
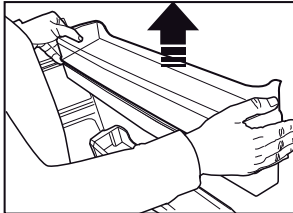
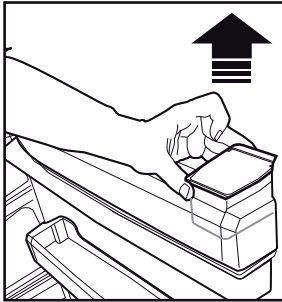

Components of the water tank and water dispenser should not be washed in dishwasher.

5.14. Drip tray

Water that dripped while using the water dispenser accumulates in the spillage tray.

Remove the plastic filter as shown in the figure.

With a clean and dry cloth, remove the water that has accumulated.

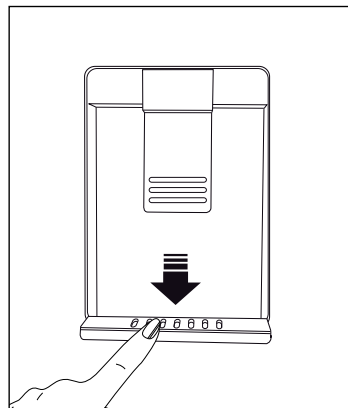

Operating the product

5.15. Humidity-controlled crisper (Ever Fresh)

(This feature is optional)

Thanks to the humidity-controlled crisper, fruits and vegetables can be stored for a longer time in an environment with ideal humidity conditions. With the humidity adjustment system with 3 options in front of the crisper, you can control the humidity level inside depending on the food you store. It is recommended to select the vegetable option if you are storing vegetables only, the fruit option if you are storing fruits only, and mixed option when you are storing both fruits and vegetables.

To benefit from the humidity control system and prolong the storage life of foods, it is recommended not to store fruits and vegetables in plastic bags. If the vegetables are left inside their bags, this will cause them to decompose in a short period of time. In particular, we recommend not to store cucumbers or broccoli in sealed plastic bags. In case contacting with other vegetables is not preferred for hygiene concerns, use a perforated paper bag and other similar packaging materials instead of a bag.

While the vegetables are being placed, specific gravity of the vegetables should be taken into consideration. Heavy and hard vegetables should be put at the bottom of the crisper and the lightweight and soft vegetables should be placed over.

Do not place together the pear, apricot, peach, etc. and apple in particular which have a high level of generation of ethylene gas in the same crisper with the other vegetables and fruit. The ethylene gas which is emitted by these fruit may cause the other fruit to ripen faster and decompose in a shorter time.



5.16. Freezing fresh food

- In order to preserve the quality of the food, it shall be frozen as quickly as possible when it is placed in the freezer compartment, use the fast freezing feature for this purpose.
- You may store the food longer in freezer compartment when you freeze them while they are fresh.
- Pack the food to be frozen and close the packing so that it would not allow entrance of air.
- Ensure that you pack your food before putting them in the freezer. Use freezer containers, foils and moisture-proof papers, plastic bags and other packing materials instead of traditional packing papers.
- Label each pack of food by adding the date before freezing. You may distinguish the freshness of each food pack in this way when you open your freezer each time. Store the food frozen before in the front side of compartment to ensure that they are used first.
- Frozen food must be used immediately after they are thawed and they should not be re-frozen.
- Do not freeze too large quantities of food at one time.

Operating the product

Freezer Compartment Setting	Fridge Compartment Setting	Remarks
-18°C	4°C	This is the normal recommended setting.
-20, -22 or -24°C	4°C	These settings are recommended when the ambient temperature exceeds 30°C.
Quick Freeze	4°C	Use when you wish to freeze your food in a short time. Your product will return to its previous mode when the process is over.
-18°C or colder	2°C	Use these settings if you think that your fridge compartment is not cold enough because of the hot ambient conditions or frequent opening and closing of the door.

5.17. Recommendations for preserving the frozen food

Compartment shall be set to -18°C at least.

- Put packages in the freezer as quickly as possible after purchase without allowing the to thaw.
- Check whether the "Use By" and "Best Before" dates on the packaging are expired or not before freezing it.
- Ensure that the package of the food is not damaged.

5.18. Deep-freeze information

According to IEC 62552 standards, the product shall freeze at least 4.5 kg of food at 25°C ambient temperature to -18°C or lower within 24 hours for every 100-litres of freezer volume.

It is possible to preserve the food for a long time only at -18°C or lower temperatures.

You can keep the freshness of food for many months (at -18°C or lower temperatures in the deep freeze). Foods to be frozen should not be allowed to come in contact with the previously frozen items to prevent them from getting thawed partially.

Boil the vegetables and drain their water in order to store vegetables for a longer time as frozen. After draining their water, put them in air-proof packages and place them inside the freezer. Food such as bananas, tomatoes, lettuce, celery, boiled eggs, potatoes are not suitable for freezing. When these foods are frozen, only their nutritional value and taste shall be affected negatively. They shall not be spoiled so that they would create a risk for human health.

5.19. Placing the food

Freezer compartment shelves	Various frozen food such as meat, fish, ice cream, vegetables and etc.
Refrigerator compartment shelves	Food in pans, covered plates and closed containers, eggs (in closed container)
Door shelves of fridge compartment	Small and packaged food or beverage
Crisper	Vegetables and fruits
Fresh zone compartment	Delicatessen (breakfast food, meat products that shall be consumed in a short time)

5.20. Door open warning

(This feature is optional)

An audio warning signal will be given when the door of your product is left open for 1 minute. This warning will be muted when the door is closed or any of the display buttons (if any) are pressed.

5.21. Illumination lamp

LED lamps are used as illumination lamps. Contact authorised service in case of any problem with this type of light.

Illumination lamps used in product are not designed for, nor are they suitable for household lighting. The illumination lamps in your fridge and/or freezer are aimed to ensure comfortable and safe food loading.

Service life of the product will extend and frequently encountered problems will decrease if the product is cleaned periodically.



WARNING: Switch off the product before cleaning.



WARNING: It is recommended to clean the condenser every six months using gloves. You must not use vacuum cleaners.

- Never use gasoline, benzene or similar substances for cleaning purposes.
- Never use any sharp abrasive instruments, soap, household cleaners, detergent or wax polish for cleaning.
- Dissolve one teaspoon of carbonate in half liter of water. Soak a cloth in the solution and wring it thoroughly. Wipe the interior of the refrigerator with this cloth and the dry thoroughly.
- Make sure that no water enters the lamp housing or other electrical parts.
- If you will not use the refrigerator for a long time, unplug it, remove all food inside, clean it and leave the door ajar.
- Check regularly that the door gaskets are clean. If not, clean them.
- Take out all items in the product to remove the door and body shelves.
- Remove the door shelves by pulling them up. Slide the shelves downwards to re-install them after cleaning.
- Never use chloric cleaning agents or water to clean outer surfaces or chrome-coated parts of the product. Chlorine causes abrasion on such metal surfaces.
- For non-No Frost products, water drops and frosting up to a fingerbreadth occur on the rear wall of the Fridge compartment. Do not clean it; never apply oil or similar agents on it.
- Only use slightly damp microfiber cloths to clean the outer surface of the product. Sponges and other types of cleaning cloths may scratch the surface.

6.1. Avoiding Bad Odours

Materials that may cause odour are not used in the production of our refrigerators. However, odour may be emitted if foods are stored improperly or if the inner surface of the product is not cleaned as required. Please consider the following to avoid this problem:

- It is important that the refrigerator is kept clean. Food residuals, stains, etc. can cause odour. For this reason, clean your refrigerator with carbonate solved in water every 15 days. Never use detergents or soap.
- Keep your foods in closed vessels. Microorganisms emitted from vessels without a cover may cause unpleasant odours.
- Never keep expired or spoiled foods in your refrigerator.

6.2. Protection of plastic surfaces

Do not put liquid oils or oil-cooked meals in your refrigerator in unsealed containers as they damage the plastic surfaces of your refrigerator. If oil is spilled or smeared onto the plastic surfaces, clean and rinse the relevant part of the surface with warm water immediately.

6.3. Cleaning the Inner Surface

To clean the inner surfaces and all removable parts, wash them with a mild solution comprising soap, water and carbonate. Rinse and dry thoroughly. Prevent the water from contacting the lighting means and control panel.



ATTENTION:

Do not use vinegar, rubbing alcohol or other alcohol-based cleaning agents on any of the inner surfaces.

6.4. Stainless Steel Outer Surfaces

Use a stainless steel cleaning agent that is non-abrasive and apply it with a lint-free, soft cloth. For polishing, wipe the surface softly with a damp microfiber cloth and use dry wash-leather. Always follow the strands of the stainless steel.

6.5. Cleaning Products with Glass Doors

Remove the protection foil on the glass.

There is a coating on the surface of the glass. This coating minimises stain formation and ensures that stains and dirt are cleaned easily. Glasses that are not protected by a coating might be exposed to permanent bonding of organic or inorganic, air or waterborne pollutants such as limescale, mineral salts, unburned hydrocarbons, metal oxides and silicones, which lead to stains and physical damage in a short time. Despite regular washing, the glass becomes very hard to keep clean, though not impossible. As a result, the clarity and good appearance of the glass reduces. Hard and abrasive cleaning compounds and methods increase these defects even further and accelerate the deterioration process.

*Non-alkali, non-abrasive and water-based cleaning products must be used for routine cleaning procedures. For the coating to have long service life, alkali or abrasive substances must not be used during cleaning processes.

These glasses were subject to a tempering process to increase their impact and breakage resistance.

As an additional safety measure, there is a safety film on the back surfaces of the glasses to ensure that they will not harm the environment in case of breakage.

Please review this list before calling the service. This will save you time and money. This list contains frequently encountered problems that are not results of faulty workmanship or material use. Your product may not have some of the features described here.

The refrigerator is not operating.

- It may not be plugged in properly. >>>Plug in the product properly.
- The fuse of the socket to which your refrigerator is connected or the main fuse may have blown. >>>Check the fuse.

Condensation on the side wall of the fridge compartment (MULTI ZONE, COOL CONTROL and FLEXI ZONE).

- The door may have been opened/closed frequently. >>>Do not open/close the refrigerator door frequently.
- The environment may be too humid. >>>Do not install the refrigerator at locations with a very high level of humidity.
- Foods containing liquid may have been placed into the refrigerator in vessels without covers. >>>Do not place foods containing liquid into the refrigerator in unsealed vessels.
- Door of the refrigerator may have been left ajar. >>>Do not keep the doors of your refrigerator open for a long time.
- The thermostat may have been set to a very cold level. >>>Set the thermostat to an appropriate level.

The compressor is not operating.

- Protective thermal of the compressor will blow out during sudden power failures or plug-out plug-ins as the refrigerant pressure in the cooling system of the refrigerator has not been balanced yet. The refrigerator will start running approximately after 6 minutes. Please call the Authorised Service Provider if the refrigerator does not start at the end of this period.
- The freezer is in defrosting cycle. >>>This is normal for a refrigerator that performs full-automatic defrosting. Defrosting cycle is performed periodically.
- The refrigerator may not be plugged in. >>>Make sure that the plug fits the socket.
- Temperature settings may be incorrect. >>>Select the correct temperature value.
- Possible power failure. >>>The refrigerator will start to operate normally when power restores.

The operation noise increases when the refrigerator is running.

- Operating performance of the refrigerator may vary based on the ambient temperature changes. This is normal and not a fault.

The fridge is running frequently or for a long time.

- Your new product may be bigger than the previous one. Larger refrigerators operate for a longer period of time.
- The room temperature may be high. >>> It is normal that the product operates for longer periods in hot environments.
- The refrigerator may have just been plugged in or loaded with food. >>>It takes the product longer to reach the set temperature when it has just been plugged in or loaded with food. This is normal.
- Large amounts of hot food may have been placed into the refrigerator recently. >>>Do not place hot foods into the refrigerator.
- The doors may have been opened frequently or left ajar for a long time. >>>The warm air that enters the refrigerator causes it to operate for a longer period of time. Do not open the doors frequently.
- Freezer or fridge compartment door may have been left ajar. >>> Check if the doors are closed completely.
- The appliance may be set to a very low temperature. >>> Set the refrigerator temperature to a warmer degree and wait until the product reaches this temperature.
- Door seal of the fridge or freezer compartment may be soiled, worn out, broken or not properly seated. >>> Clean or replace the seal. Damaged/broken seal causes the refrigerator to run for a longer period of time to maintain the current temperature.

Fridge temperature is adequate but the freezer temperature is very low.

- The freezer compartment temperature may be set to a very low value. >>> Set the freezer compartment temperature to a higher value and check.

Freezer temperature is adequate but the fridge temperature is very low.

- The fridge temperature is adjusted to a very low value. >>> Adjust the fridge temperature to a higher value and check.

Food kept in the fridge compartment drawers is frozen.

Troubleshooting

- The fridge compartment temperature may be set to a very high value. >>> Set the fridge compartment temperature to a lower value and check.

Temperature in the fridge or freezer is very high.

- The fridge compartment temperature may be set to a very high value. >>> Fridge compartment temperature setting has an effect on the temperature of the freezer. Change the temperature of the fridge or freezer compartment until the fridge or freezer compartment temperature reaches an adequate level.
- The doors may have been opened frequently or left ajar for a long time. >>>Do not open the doors frequently.
- The door may have been left ajar. >>>Close the door completely.
- The refrigerator may have been just plugged in or loaded with food. >>>This is normal. It takes the product longer to reach the set temperature when it has just been plugged in or loaded with food.
- Large amounts of hot food may have been placed into the refrigerator recently. >>>Do not place hot foods into the refrigerator.

Vibration or noise.

- The floor may not be stable or level. >>>If the refrigerator shakes when moved slightly, adjust the feet to balance it. Make sure that the floor is level and capable of carrying the refrigerator.
- Objects placed onto the refrigerator may cause noise. >>>Remove the objects on the refrigerator.

There are noises coming from the refrigerator like liquid spilling or spraying.

- Liquid and gas flows occur in accordance with the operating principles of the refrigerator. >>>This is normal and not a fault.

Whistle is heard from the refrigerator.

- There are fans that are used to cool the refrigerator. This is normal and not a fault.

Damp accumulates on the inner walls of refrigerator.

- Hot and humid weather increases icing and condensation. This is normal and not a fault.
- The doors may have been opened frequently or left ajar for a long time. >>>Do not open the doors frequently. Close the doors, if open.
- The door may have been left ajar. >>>Close the door completely.

Humidity occurs on the outer surface of the refrigerator or between the doors.

- Air might be humid. This is quite normal in humid weathers. >>>Condensation will disappear when the humidity level decreases.
- There might be external condensation at the section between two doors of the refrigerator if you use your product rarely. This is normal. Condensation will disappear upon frequent use.

There is a bad odour inside the refrigerator.

- No regular cleaning may have been performed. Clean the inside of the refrigerator with a sponge, lukewarm water or carbonated water.
- Some vessels or packaging materials may cause the odour. >>>Use another vessel, or packaging materials from another brand.
- Foods may have been placed into the refrigerator in vessels without covers. >>>Store the foods in closed vessels. Microorganisms emitted from vessels without a cover may cause unpleasant odours.
- Take out expired or spoiled foods from the refrigerator.

The door cannot be closed.

- Food packages may be preventing the door from closing. >>> Re-locate the packages that are obstructing the door.
- The refrigerator may be unstable on the floor. >>>Adjust the refrigerator feet as required to keep the refrigerator in balance.
- The floor may not be level or solid. >>>Make sure that the floor is level and capable of carrying the refrigerator.

Crispers are stuck.

- Foods may be touching the upper wall of the crisper. >>>Re-organise the foods in the crisper.

If The Surface Of The Product Is Hot.

High temperatures may be observed between the two doors, on the side panels and at the rear grill while the product is operating. This is normal and does not require service maintenance!

Fan keeps running when the door is open.

The fan may keep running when the door of the freezer is open.



WARNING: If you cannot eliminate the problem although you follow the instructions in this section, consult your dealer or the Authorised Service Provider. Never attempt to repair a malfunctioned product.

Veillez lire attentivement ce manuel avant d'utiliser l'appareil !

Chère cliente, cher client





Nous espérons que vous tirerez le meilleur parti de votre appareil, qui a été fabriqué méticuleusement dans des usines modernes et a subi des tests de contrôle de qualité approfondis.

À cet effet, nous vous recommandons de lire attentivement ce manuel d'utilisation avant de mettre l'appareil en marche. Si vous remettez cet appareil à quelqu'un d'autre, n'oubliez pas de lui remettre également le manuel d'utilisation.

Ce manuel vous aidera à utiliser votre appareil avec rapidité et sécurité.

- Lisez attentivement ce manuel d'utilisation avant d'installer et d'utiliser l'appareil.
- Respectez toujours les instructions de sécurité en vigueur.
- Conservez ce manuel dans un endroit facilement accessible pour une utilisation ultérieure.
- Veuillez lire tous les autres documents fournis avec l'appareil.

Notez que ce manuel d'utilisation peut se rapporter à plusieurs modèles de cet appareil. Ce manuel indique expressément les différences entre les différents modèles.

	Informations importantes et conseils utiles.
	Risque de blessures et de dommages matériels.
	Risque de choc électrique.
	Les matériaux d'emballage de cet appareil sont fabriqués à partir de matériaux recyclables, conformément à la réglementation nationale en matière d'environnement.

1 Instructions en matière de sécurité et d'environnement 3

- 1.1. Sécurité Générale 3
- 1.1.1 Avertissement HC 5
- 1.1.2 Pour les Modèles Avec Distributeur D'eau. 5
- 1.2. Utilisation Prévue 5
- 1.3. Sécurité Enfants 6
- 1.4. Conformité Avec la Directive DEEE et Mise Au Rebut de Votre Ancien Appareil 6
- 1.5. Conformité Avec la Directive RoHS 6
- 1.6. Informations Relatives à L'emballage 6

2 Votre réfrigérateur 7

3 Installation 8

- 3.1. Lieu d'installation approprié 8
- 3.2. Installation des cales en plastique 8
- 3.3. Réglage des pieds 9
- 3.4. Branchement électrique 9

4 Préparation 10

- 4.1. Mesures d'économie d'énergie. 10
- 4.2. Première utilisation. 10

5 Utilisation de l'appareil 11

- 5.1. Bandeau indicateur 11
- 5.2. Bandeau indicateur 12
- 5.3. Machine à glace. 18
- 5.4. Distributeur de glaçons 18
- 5.5. Bac à glaçons 18
- 5.6. Éclairage bleu 19
- 5.7. Module de désodorisation 19
(FreshGuard) 19
- 5.8. Compartiment refroidisseur. 20
- 5.9. Bac à légumes 20
- 5.10. Utilisation du distributeur 21
- 5.11. Remplir le réservoir d'eau de la fontaine frigorifique 21
- 5.12. Nettoyer le réservoir d'eau 22
- 5.13. Bac de dégivrage 22
- 5.14. Bac à humidité contrôlée (Fraîcheur assurée). . . 23
- 5.15. Congélation des produits frais. 23
- 5.16. Recommandations concernant la conservation des aliments congelés 24
- 5.17. Informations concernant la congélation 24
- 5.18. Disposition des denrées 24
- 5.19. Avertissement - Porte ouverte 24
- 5.20. Ampoule 25

6 Entretien et nettoyage 26

- 6.1. Prévention des mauvaises odeurs 26
- 6.2. Protection des surfaces en plastique. 26
- 6.3. Nettoyage de la surface intérieure 26
- 6.4. Surfaces extérieures en acier inoxydable 27
- 6.5. Nettoyage d'appareils avec portes en verre 27

7 Dépannage 28

Cette section fournit les instructions de sécurité nécessaires à la prévention des risques de blessures ou de dommage matériel. Le non-respect de ces instructions annule tous les types de garantie de l'appareil.

Utilisation Préconisée

	<p>AVERTISSEMENT: Assurez-vous que les trous d'aération ne sont pas fermés quand le dispositif est dans son boîtier ou est installé à sa place.</p>
	<p>AVERTISSEMENT: Ne pas utiliser tout dispositif mécanique ou un autre dispositif hors des recommandations du fabricant pour accélérer le processus de décongeler.</p>
	<p>AVERTISSEMENT: Ne pas endommager le circuit de fluide du réfrigérateur.</p>
	<p>AVERTISSEMENT: Ne pas utiliser des appareils électriques non prévus par le fabricant dans les compartiments de conservation des aliments.</p>
	<p>AVERTISSEMENT: Ne conservez pas de substances explosives comme des aérosols avec un liquide inflammable dans cet appareil.</p>

Ce dispositif est conçu pour l'usage domestique ou les applications similaires suivantes :

- Pour être utilisé dans la cuisine de personnel dans les magasins, bureaux et autres environnements de travail ;
- Pour être utilisé par les clients dans les maisons de campagne et hôtels et les autres environnements d'hébergement ;

- Dans des environnements de type de pension de famille
- Dans des applications similaires n'ayant pas de service alimentaire et non détaillants

1.1. Sécurité Générale

- Cet appareil ne doit pas être utilisé par des personnes atteintes de déficience physique, sensorielle ou mentale, des personnes sans connaissances suffisantes et inexpérimentées ou par des enfants. Il ne doit être utilisé par ces personnes que si elles sont supervisées ou sous les instructions d'une personne responsable de leur sécurité. Ne laissez pas les enfants jouer avec l'appareil.
- En cas de dysfonctionnement, débranchez l'appareil.
- Après avoir débranché l'appareil, patientez 5 minutes avant de le rebrancher. Débranchez l'appareil lorsqu'il n'est pas utilisé. Évitez de toucher le cordon d'alimentation avec des mains humides ! Ne le débranchez jamais en tirant le câble, mais plutôt en tenant la prise.
- Nettoyez la fiche du câble d'alimentation à l'aide d'un chiffon sec, avant de le brancher.
- Évitez de brancher le réfrigérateur lorsque la prise est instable.
- Débranchez l'appareil pendant l'installation, l'entretien, le nettoyage et la réparation.
- Si l'appareil ne sera pas utilisé pendant une longue période, débranchez-le et videz l'intérieur.
- N'utilisez pas la vapeur ou de matériel de nettoyage à vapeur pour nettoyer le réfrigérateur et faire fondre la glace. La vapeur peut atteindre les zones électrifiées et causer un court-circuit ou l'électrocution !

Consignes relatives à la sécurité et à l'environnement

- Ne lavez pas l'appareil par pulvérisation ou aspersion d'eau ! Risque d'électrocution !
- Ne jamais utiliser le produit si la section située dans sa partie supérieure ou inférieure avec cartes de circuits imprimés électroniques à l'intérieur est ouverte (couvercle de cartes de circuits imprimés électroniques) (1).

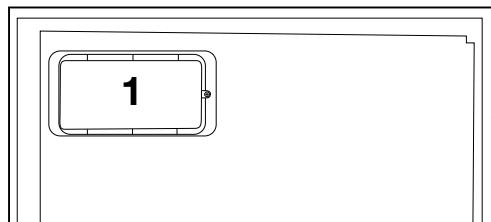
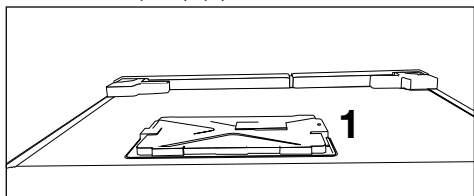

- En cas de dysfonctionnement, n'utilisez pas l'appareil car il peut entraîner une électrocution. Contactez le service agréé avant de procéder à toute intervention.
- Branchez votre appareil à une prise de mise à la terre. La mise à la terre doit être effectuée par un technicien qualifié.
- Si l'appareil possède un éclairage de type LED, contactez le service agréé pour tout remplacement ou en cas de problème.
- Évitez de toucher les aliments congelés avec des mains humides !

- Ils pourraient coller à vos mains !
- Ne placez pas de boissons en bouteille ou en canette dans le compartiment de congélation. Elles risquent d'exploser !
 - Placez les boissons verticalement, dans des récipients convenablement fermés.
 - Ne pulvérisiez pas de substances contenant des gaz inflammables près du réfrigérateur pour éviter tout risque d'incendie et d'explosion.
 - Ne conservez pas de substances et produits inflammables (vaporisateurs, etc.) dans le réfrigérateur.
 - Ne placez pas de récipients contenant des liquides au-dessus du réfrigérateur. Les projections d'eau sur des pièces électrifiées peuvent entraîner des électrocutions et un risque d'incendie.
 - L'exposition du produit à la pluie, à la neige, au soleil et au vent présente des risques pour la sécurité électrique. Quand vous transportez le réfrigérateur, ne le tenez pas par la poignée de la porte. Elle peut se casser.
 - Évitez que votre main ou toute autre partie de votre corps ne se retrouve coincée dans les parties amovibles de l'appareil.
 - Évitez de monter ou de vous appuyer contre la porte, les tiroirs ou toute autre partie du réfrigérateur. Cela peut faire tomber l'appareil et l'endommager.
 - Évitez de coincer le câble d'alimentation.

Consignes relatives à la sécurité et à l'environnement

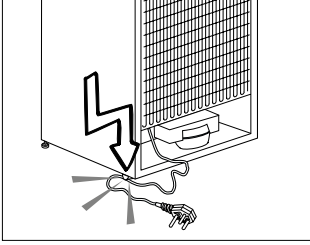

- Lors du positionnement de l'appareil, s'assurer que le câble d'alimentation n'est ni coincé, ni endommagé.
- Ne pas placer des prises multiples ou des blocs d'alimentation portables à l'arrière de l'appareil.

1.1.1 Avertissement HC

Si votre réfrigérateur possède un système de refroidissement utilisant le gaz R600a, évitez d'endommager le système de refroidissement et sa tuyauterie pendant l'utilisation et le transport de l'appareil. Ce gaz est inflammable. Si le système de refroidissement est endommagé, éloignez l'appareil des flammes et aérez la pièce immédiatement.



L'étiquette sur la paroi intérieure gauche de l'appareil indique le type de gaz utilisé.

1.1.2 Pour les Modèles Avec Distributeur D'eau

- La pression de l'eau froide à l'entrée ne doit pas excéder 90 psi (620 kPa). Si votre pression d'eau dépasse 80 psi (550 kPa), utilisez une soupape de limitation de pression sur votre réseau de conduite. Si vous ne savez pas comment vérifier la pression de l'eau, demandez l'assistance d'un plombier professionnel.
- S'il existe un risque d'effet coup de bélier sur votre installation, utilisez systématiquement un équipement de protection contre l'effet coup de bélier sur celle-ci. Consultez des plombiers professionnels si vous n'êtes pas sûr de la présence de cet effet sur votre installation.
- Ne l'installez pas sur l'entrée d'eau chaude. Prenez des précautions contre le risque de congélation des tuyaux. L'intervalle de fonctionnement de la température des eaux doit être de 33 F (0,6°C) au moins et de 100 F (38 C) au plus.
- Utilisez uniquement de l'eau potable.

1.2. Utilisation Prévue

- Cet appareil est exclusivement conçu pour un usage domestique. Il n'est pas destiné à un usage commercial.
- Il doit être exclusivement utilisé pour le stockage des denrées et des boissons.
- Les produits qui nécessitent un contrôle de température précis (vaccins, médicaments sensibles à la chaleur, matériels médicaux, etc.) ne doivent pas être conservés dans le réfrigérateur.
- Le fabricant ne sera pas tenu responsable de tout dommage résultant d'une mauvaise utilisation ou manipulation.

Consignes relatives à la sécurité et à l'environnement

- Les pièces détachées d'origine sont disponibles pendant 10 ans, à compter de la date d'achat du produit.

1.3. Sécurité Enfants

- Conservez les matériaux d'emballage hors de la portée des enfants.
- Ne laissez pas les enfants jouer avec l'appareil.
- Si la porte de l'appareil est dotée d'une serrure, gardez la clé hors de la portée des enfants.

1.4. Conformité Avec la Directive DEEE et Mise Au Rebut de Votre Ancien Appareil

Cet appareil est conforme à la directive DEEE de l'Union européenne (2012/19/UE). Il porte un symbole de classification pour la mise au rebut des équipements électriques et électroniques (DEEE).



Le présent produit a été fabriqué avec des pièces et du matériel de qualité supérieure susceptibles d'être réutilisés et adaptés au recyclage. Ne le mettez pas au rebut avec les ordures ménagères et d'autres déchets à la fin de sa durée de vie.

Rendez-vous dans un point de collecte pour le recyclage de tout matériel électrique et électronique. Rapprochez-vous des autorités de votre localité pour plus d'informations concernant ces points de collecte.

1.5. Conformité Avec la Directive RoHS

- Cet appareil est conforme à la directive DEEE de l'Union européenne (2011/65/UE). Il ne comporte pas les matériaux dangereux et interdits mentionnés dans la directive.

1.6. Informations Relatives à L'emballage

- Les matériaux d'emballage de cet appareil sont fabriqués à partir de matériaux recyclables, conformément à nos réglementations nationales en matière d'environnement. Ne mettez pas les matériaux d'emballage au rebut avec les ordures ménagères et d'autres déchets. Amenez-les plutôt aux points de collecte des matériaux d'emballage, désignés par les autorités locales.

2 Votre réfrigérateur



1. Étagères sur la porte du compartiment réfrigérant
2. Tiroirs du compartiment congélateur
3. Distributeur de glaçons
4. Réservoir à eau
5. Bac à légumes
6. Couvercle du bac à légumes
7. Compartiment refroidisseur
8. Étagères en verre du compartiment réfrigérant

9. Filtre à odeurs (violet)
 10. Affichage intérieur
 11. Étagères en verre du compartiment réfrigérant
 12. Compartiment congélateur
- *en option**

Cela peut ne pas s'appliquer à tous les modèles



***en option** :Les chiffres figurant dans ce manuel sont donnés à titre indicatif et peuvent ne pas correspondre exactement au produit. Si l'accessoire représenté par le chiffre ne se trouve pas dans l'appareil que vous avez acheté, c'est que le chiffre s'applique à d'autres modèles.

3.1. Lieu d'installation approprié

Contactez le service après-vente agréé pour l'installation du produit. Pour préparer l'appareil à l'utilisation, reportez-vous aux informations du manuel d'utilisation et assurez-vous que les branchements électriques et le système d'alimentation en eau sont appropriés. Si ce n'est pas le cas, appelez un électricien et un technicien qualifiés pour qu'ils prennent les dispositions nécessaires.

	AVERTISSEMENT : Le fabricant ne sera pas tenu responsable des dommages survenus suite à des activités effectuées par des personnes non-autorisées.
	AVERTISSEMENT : Ne branchez pas l'appareil pendant l'installation. Vous vous exposeriez à un danger de mort ou à de blessures graves !
	AVERTISSEMENT : Si le dégagement de la porte de la pièce où l'appareil sera placé est trop serré pour empêcher le passage de l'appareil, contactez l'agent de service agréé.

- Posez l'appareil sur une surface plane pour éviter les secousses.
- Si vous prévoyez d'utiliser l'appareil dans une cabine/ un meuble, laissez un dégagement d'au moins 2 cm entre les parois latérales et la cabine/le meubles.
- Installez l'appareil au moins à 30 cm des sources de chaleur telles que les plaques de cuisson, les radiateurs de chauffage et les cuisinières, et au moins à 5 cm des fours électriques.
- N'exposez pas l'appareil à la lumière directe du soleil et ne le placez pas dans des endroits humides.
- Une ventilation d'air doit être aménagée autour du réfrigérateur pour obtenir un fonctionnement efficace. Si vous avez l'intention de poser l'appareil dans un renforcement, assurez-vous de laisser au moins 5 cm de distance entre le plafond et les parois latérales.
- Dans les environnements où la température ambiante est inférieure à 10 °C, le réfrigérateur continue à fonctionner pour conserver les aliments placés dans le compartiment congélateur. Cependant, les aliments frais dans le compartiment réfrigérateur peuvent geler en raison de l'environnement froid.

3.2. Installation des cales en plastique

Les cales en plastique fournies avec l'appareil permettent de créer une distance afin que l'air circule entre l'appareil et la paroi arrière.

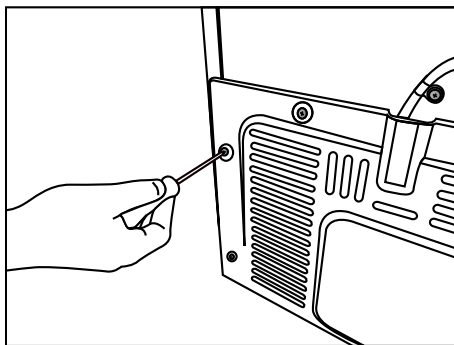

1. Pour installer les cales, retirez les vis de l'appareil et utilisez celles qui ont été fournies avec les cales.

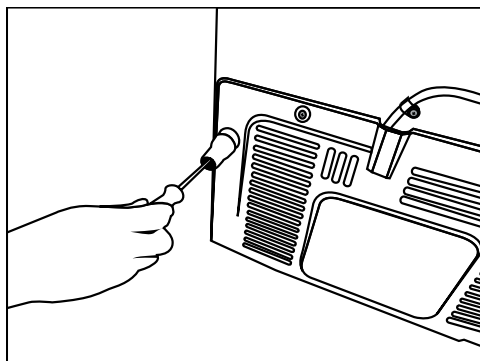

2. Insérez les 2 cales en plastique sur le couvercle de la ventilation arrière, comme illustré à la figure suivante.

Installation

3.3. Réglage des pieds

Si après l'installation l'appareil est en déséquilibre, réglez les pieds à l'avant en les tournant à droite ou à gauche

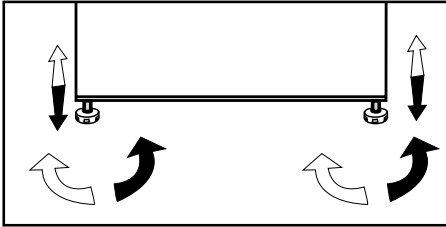

3.4. Branchement électrique

	AVERTISSEMENT : N'effectuez pas de connexion via les câbles d'extension ou les multiprises.
	AVERTISSEMENT : Les câbles d'alimentation endommagés doivent être remplacés par des prestataires de services agréés.
	Si deux réfrigérateurs sont installés côte à côte, ils doivent être séparés d'au moins 4 cm de distance.

- Notre entreprise ne sera pas tenue pour responsable de tout dommage survenu si vous utilisez cet appareil sans le connecter à une mise à la terre ou le brancher au réseau électrique conformément aux réglementations nationales
- La prise du câble d'alimentation doit être facilement accessible après l'installation.
- N'utilisez pas de rallonges ou de prises multiples sans fil entre votre appareil et la prise murale.



Avertissement en cas de contact avec une surface chaude !

Votre appareil est équipé de tuyaux de refroidissement qui permettent d'améliorer le système de refroidissement des parois latérales. Le fluide chaud pourrait circuler à travers ces surfaces, provoquant un dégagement de chaleur sur les parois latérales. Ce phénomène est normal et ne nécessite aucune opération d'entretien. Faites attention lorsque vous touchez ces zones chaudes.

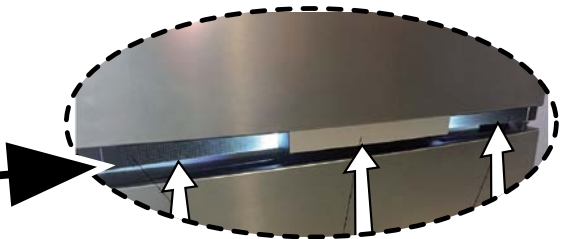

AVERTISSEMENT : « Les films protecteurs disponibles sur la poignée verticale » seront supprimés.

4.1. Mesures d'économie d'énergie



Le branchement de l'appareil aux systèmes d'économie d'énergie électrique est risquant dans la mesure où il peut endommager l'appareil.

- Ne laissez pas les portes du réfrigérateur ouvertes pendant une durée prolongée.
- Ne mettez pas d'aliments ou des boissons chaud(e)s dans le réfrigérateur.
- Évitez de surcharger le réfrigérateur, car la capacité de refroidissement diminue lorsque la circulation de l'air à l'intérieur est entravée.
- Pour conserver le maximum d'aliments dans le compartiment congélateur de votre réfrigérateur, enlevez le rabat supérieur et le tiroir et placez-les au-dessus des étagères en verre. La consommation en énergie prévue pour votre réfrigérateur a été déterminée après enlèvement de l'appareil à glaçons, du bac à glaçons, du rabat et de l'étagère centrale afin de permettre un chargement maximum. Il est fortement recommandé d'utiliser le rabat supérieur et le tiroir inférieur lors du chargement.
- Comme l'air chaud et humide ne pénètre pas directement dans votre produit lorsque les portes ne sont pas ouvertes, votre produit optimisera son fonctionnement en fonction des conditions pour protéger vos aliments. Les fonctions et les composants tels que le compresseur, le ventilateur, le chauffage, le dégivrage, l'éclairage, l'affichage, etc. fonctionneront en fonction des besoins pour consommer un minimum d'énergie dans de telles circonstances.
- Selon les caractéristiques de votre appareil, la décongélation des aliments dans le compartiment réfrigérateur permet de faire des économies d'énergie et de préserver la qualité des aliments.

- La circulation d'air ne doit pas être bloquée par les aliments placés devant le ventilateur du compartiment congélateur. Laissez un espace minimum de 5cm devant la grille de protection du ventilateur, lors du chargement des aliments.
- Le capteur de température dans le compartiment congélateur ne doit pas entrer directement en contact avec les emballages alimentaires. En cas de contact avec le capteur, la consommation d'énergie de l'appareil pourrait augmenter.



L'intérieur de votre réfrigérateur doit être nettoyé.



Si deux réfrigérateurs sont installés côte à côte, ils doivent être séparés d'au moins 4 cm de distance.

4.2. Première utilisation

Avant de commencer à utiliser votre réfrigérateur, assurez-vous que toutes les préparations sont effectuées conformément aux instructions contenues dans les sections « Consignes relatives à la sécurité et à l'environnement » et « Installation ».

Laissez le réfrigérateur en marche sans y mettre d'aliment, pendant une durée de 6 heures et n'ouvrez pas ses portes à moins que cela soit vraiment nécessaire.



Vous remarquerez un bruit lorsque le compresseur se met en marche. Les liquides et les gaz intégrés au système de réfrigération peuvent également émettre du bruit, même si le compresseur n'est pas en marche. Ce phénomène est normal.



Il est tout à fait normal les bords avant du réfrigérateur chauffent. Ces zones doivent être chaudes pour éviter tout risque de condensation.

5.1. Bandeau indicateur

Les bandeaux indicateurs peuvent varier en fonction du modèle de l'appareil.

Les fonctions sonores et visuelles sur le panneau indicateur vous aident dans l'utilisation de votre réfrigérateur.

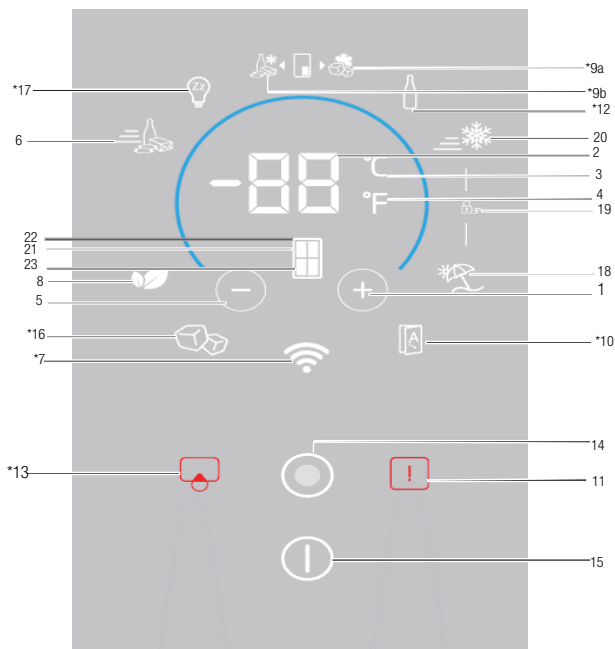

- | | |
|---|---|
| <ol style="list-style-type: none"> 1. Réglage de la température / Augmentation de la température 2. Réglage de la température - Curseur / indicateur de valeur de la température 3. Indicateur Celsius (°C) de sélection de l'unité de température 4. Indicateur Fahrenheit (°F) de sélection de l'unité de température 5. Réglage de la température / Baisse de la température 6. Bouton / Indicateur de la fonction de réfrigération rapide 7. * Sans fil 8. Bouton / indicateur de Mode éco 9. *Bouton / indicateur Congélateur Joker | <ol style="list-style-type: none"> 10. *Porte automatique 11. Erreur / Alarme de température élevée 12. *Refroidisseur de bouteille 13. *Bouton / Alarme de remplacement du filtre 14. Bouton Menu 15. Bouton / Indicateur de Marche/Arrêt de l'appareil 16. *Bouton / indicateur de distributeur de glaçons 17. *Mode Sabbat 18. Bouton / indicateur du mode Vacances 19. Voyant de verrouillage des commandes 20. Bouton / indicateur de la fonction de congélation rapide 21. Sélection de la cabine 22. Indicateur du compartiment réfrigérateur 23. Indicateur du compartiment congélateur |
|---|---|

Cela peut ne pas s'appliquer à tous les modèles

Cher/Chère client(e), si vous avez acheté ce produit en exposition, il est possible que l'appareil soit en état de démonstration. Cependant, votre revendeur peut vous aider à résoudre ce problème en conséquence.



***en option :** Les chiffres de ce manuel sont donnés à titre indicatif et peuvent ne pas correspondre exactement au produit. Si l'accessoire représenté par le chiffre ne se trouve pas dans l'appareil que vous avez acheté, c'est que le chiffre s'applique à d'autres modèles.

Utilisation de l'appareil

5.2. Bandeau indicateur

Les bandeaux indicateurs peuvent varier en fonction du modèle de l'appareil.

Les fonctions sonores et visuelles sur le panneau indicateur vous aident dans l'utilisation de votre réfrigérateur.

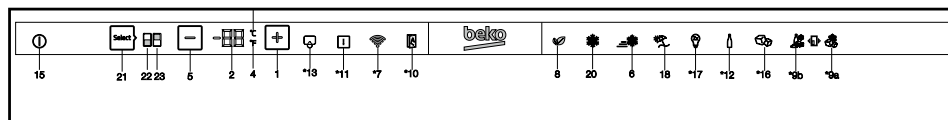

1. Réglage de la température / Augmentation de la température

Appuyez sur ce bouton pour augmenter la température du compartiment sélectionné.

2. Réglage de la température - Curseur / indicateur de valeur de la température

Affiche la valeur de température du compartiment sélectionné. De plus, vous pouvez faire glisser votre doigt vers le haut ou le bas pour augmenter ou diminuer la température.

3. Sélection de l'unité de température (°C) Indicateur Celsius

Appuyez sur ce bouton pour définir l'unité de température sur degrés Celsius.

Il s'agit de l'indicateur Celsius. Lorsque l'indicateur Celsius est activé, les valeurs de réglage de la température s'affichent en degrés Celsius et l'icône correspondante s'allume à 100 %.

L'icône Fahrenheit s'allume à 50 %.

4. Sélection de l'unité de température (°F) Indicateur Fahrenheit

Appuyez sur ce bouton pour définir l'unité de température sur degrés Fahrenheit.

Il s'agit de l'indicateur Fahrenheit. Lorsque l'indicateur Fahrenheit est activé, les valeurs de réglage de la température s'affichent en degrés Fahrenheit et l'icône correspondante s'allume entièrement.

L'icône Celsius s'allume à 50 %.

5. Réglage de la température / Baisse de la température

Appuyez sur ce bouton pour baisser la température du compartiment sélectionné.

Cela peut ne pas s'appliquer à tous les modèles

6. Indicateur de la fonction réfrigération rapide

Lorsque la fonction de réfrigération rapide est activée, l'indicateur s'allume à 100 %. Lorsque la fonction est annulée, l'appareil retourne à ses réglages normaux et l'indicateur s'allume à 50 %.

Bouton de la fonction Réfrigération rapide

Il est utilisé pour activer ou désactiver la fonction de réfrigération rapide.



Utilisez la fonction de réfrigération rapide lorsque vous souhaitez refroidir rapidement les aliments placés dans le compartiment réfrigérateur. Si vous souhaitez refroidir de grandes quantités d'aliments frais, nous vous recommandons d'activer cette fonction au préalable.



Au bout de 8 heures de temps où lorsque le compartiment réfrigérateur atteint la température souhaitée, la fonction de réfrigération rapide se désactive automatiquement si vous ne la désactivez pas vous-même.



Si vous appuyez sur le bouton de réfrigération rapide de façon répétée à intervalles courts, la protection du circuit électronique s'activera et le compresseur ne démarrera pas automatiquement.



***en option :** Les chiffres de ce manuel sont donnés à titre indicatif et peuvent ne pas correspondre exactement au produit. Si l'accessoire représenté par le chiffre ne se trouve pas dans l'appareil que vous avez acheté, c'est que le chiffre s'applique à d'autres modèles.

Utilisation de l'appareil



Cette fonction n'est pas réactivée lorsque le courant est rétabli après une panne de courant.

7. *Sans fil

Appuyez sur ce bouton pour connecter l'appareil au réseau domestique. Lorsque la fonction est activée, l'indicateur s'allume à 100 % ; lorsqu'elle est annulée, l'indicateur s'allume à 50 %.

8. Bouton / indicateur de Mode Eco

Appuyez sur ce bouton pour activer ou désactiver le mode Eco.

Lorsque le mode Eco est activé, l'indicateur s'allume à 100 %. Lorsque la fonction est active, le congélateur commence à fonctionner en mode Eco au moins 6 heures plus tard. Lorsque la fonction est annulée, l'indicateur s'allume à 50 %.

9a. *Bouton / indicateur Congélateur Joker

Lorsque le bouton est enfoncé, le compartiment joker fonctionne comme un congélateur et l'indicateur s'allume à 100 %. Le compartiment réfrigérateur Joker s'allume à 50%.

9b. *Bouton / indicateur Réfrigérateur Joker

Lorsque le bouton est enfoncé, le compartiment joker fonctionne comme un réfrigérateur et l'indicateur s'allume à 100 %. Le compartiment congélateur joker s'allume à 50%.

10.*Porte automatique

Appuyez sur ce bouton pour activer ou désactiver le mode Porte automatique. Lorsque la fonction est activée, l'indicateur s'allume à 100 %. Lorsque la fonction est annulée, l'indicateur s'allume à 50 %.

Une fois la fonction active, touchez la section correspondante sur la poignée de porte pour que la porte s'ouvre automatiquement.

11. Erreur / Alarme de température élevée

Cet indicateur s'allume en cas de panne de courant, de défaut de température élevée et d'avertissements d'erreur. En cas de panne de courant prolongée, la température maximale du compartiment congélateur s'affiche sur l'écran numérique. Après le contrôle des aliments dans le compartiment congélateur, appuyez sur le bouton de température élevée pour annuler l'avertissement.

12. *Refroidisseur de bouteille

Appuyez sur ce bouton pour activer ou désactiver le mode Refroidisseur de bouteille.

Lorsque la fonction est activée, l'indicateur s'allume à 100 %. Lorsque la fonction est annulée, l'indicateur s'allume à 50 %.

13. *Bouton / Alarme de remplacement du filtre

Cette icône s'allume lorsque le filtre doit être réinitialisé.

Lorsque vous appuyez sur le bouton, le filtre est réinitialisé et l'icône de réinitialisation s'éteint.

14. Bouton Menu

Il est utilisé pour activer ou désactiver le mode veille sur l'affichage. Si vous n'appuyez sur aucun bouton ou n'ouvrez pas la porte dans les 30 secondes, il passe automatiquement en mode veille.

15. Bouton / Indicateur de Marche/Arrêt de l'appareil

Maintenez enfoncé bouton Marche/Arrêt pendant 3 secondes pour allumer ou éteindre l'appareil.

Lorsque l'appareil est éteint, l'indicateur de Marche/Arrêt de l'appareil s'allume à 100% et tous les autres indicateurs s'éteignent. Pour allumer l'appareil, maintenez à nouveau le bouton enfoncé pendant 3 secondes. Le réfrigérateur s'allume et l'indicateur de Marche/Arrêt s'allume à 50 %.

16. *Bouton / indicateur de distributeur de glaçons

Appuyez sur ce bouton pour activer ou désactiver le distributeur de glaçons. Si l'indicateur est allumé à 100%, cela signifie que le distributeur de glaçons est en cours d'exécution. Si l'indicateur est allumé à 50%, cela signifie que le distributeur de glaçons est désactivé.



L'arrivée d'eau du réservoir à eau s'arrête lorsque cette fonction n'est pas sélectionnée. Toutefois, les glaçons déjà formés peuvent être retirés du distributeur.

17. *Mode Sabbat

Appuyez sur ce bouton pour activer ou désactiver le mode Sabbat. Lorsque la fonction est activée, l'indicateur s'allume à 100 %. Lorsque la fonction est annulée, l'indicateur s'allume à 50 %.

Utilisation de l'appareil

18. Bouton / indicateur du mode Vacances

Appuyez sur ce bouton pour activer le mode Vacances. L'indicateur du mode Vacances s'allume à 100 %. Si le mode Vacances est activé, l'inscription « - - » s'affiche sur l'indicateur de valeur de température et aucun refroidissement actif n'est sélectionné sur le compartiment réfrigérateur. Il n'est pas adapté de conserver les denrées dans le compartiment réfrigérateur lorsque cette fonction est activée. Les autres compartiments maintiendront le niveau de froid paramétré.

Pour désactiver cette fonction, appuyez à **nouveau sur le bouton de la fonction Vacances**.

Lorsque la fonction est annulée, l'indicateur s'allume à 50 %.

19. Voyant de verrouillage des commandes

Appuyez simultanément sur les boutons **Réfrigération rapide et Vacances** et maintenez-les enfoncés pendant 3 secondes. Lorsque vous appuyez sur le bouton, un compte à rebours est lancé dans l'indicateur de valeur de température. Lorsque le verrouillage des commandes est activé, l'indicateur de verrouillage des commandes s'allume à 100 % et le mode de verrouillage des commandes est activé. Les boutons ne fonctionneront pas lorsque le mode de verrouillage des commandes est actif. Appuyez simultanément sur les boutons Réfrigération rapide et Vacances et maintenez-les enfoncés à nouveau pendant 3 secondes. Lorsque vous appuyez sur le bouton, un compte à rebours est lancé dans l'indicateur de valeur de température. Lorsque le verrouillage des commandes est annulé, l'indicateur de verrouillage des commandes s'allume à 50 % et le mode de verrouillage des commandes est désactivé.

Activez cette fonction si vous voulez éviter de changer le réglage de la température du réfrigérateur.

20. Indicateur de la fonction de congélation rapide

Lorsque la fonction de congélation rapide est activée, l'indicateur s'allume à 100 %. Lorsque la fonction est annulée, l'appareil retourne à ses réglages normaux et l'indicateur s'allume à 50 %.

Bouton de la fonction de congélation rapide

Il est utilisé pour activer ou désactiver la fonction de congélation rapide.

Appuyez sur ce bouton pour activer ou désactiver la fonction de congélation rapide. Lorsque vous activez la fonction, le compartiment congélateur refroidi à une température inférieure à la valeur de consigne.



Utilisez la fonction de congélation rapide lorsque vous souhaitez congeler rapidement les aliments placés dans le compartiment congélateur. Si vous souhaitez congeler de grandes quantités d'aliments, nous vous recommandons d'activer cette fonction au préalable.



Au bout de 4 heures de temps ou lorsque le compartiment congélateur atteint la température souhaitée, la fonction de congélation rapide se désactive automatiquement si vous ne la désactivez pas vous-même.



Cette fonction n'est pas réactivée lorsque le courant est rétabli après une panne de courant.

21. Sélection de la cabine

Appuyez sur le bouton de sélection de la cabine pour afficher et modifier la valeur de température du réfrigérateur ou du congélateur sur l'indicateur de valeur de température.

22. Indicateur du compartiment réfrigérateur

Lorsque cet indicateur est actif, la température du compartiment réfrigérateur est affichée sur l'indicateur de température.

23. Indicateur du compartiment réfrigérateur

Lorsque cet indicateur est actif, la température du compartiment congélateur est affichée sur l'indicateur de température.

Utilisation de l'appareil

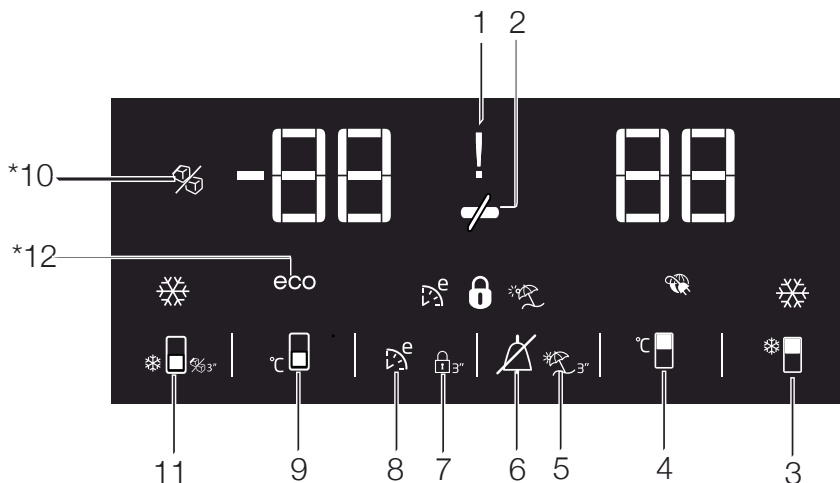

1. Avertissement de température élevée / d'erreur

Cet indicateur () s'allume dans les avertissements de température élevée et les avertissements d'erreur.

Lorsque la température du compartiment de congélation atteint le niveau critique, avec cet affichage, l'unité de température maximale atteinte par le compartiment congélateur s'affiche alternativement dans l'affichage de la température. Après avoir contrôlé les aliments dans le compartiment congélateur, l'alarme est effacée en appuyant sur le bouton Alarm Off ().

Cet indicateur () s'allume également en cas de dysfonctionnement du capteur. Lorsque cet indicateur est allumé, les chiffres comme "E" et "1,2,3..." s'affichent alternativement sur l'indicateur de température.

Ces chiffres sur l'indicateur informent le personnel de service sur l'erreur.

2. Économie d'énergie (écran éteint)

Lorsque les portes du produit ne sont ni ouvertes ni fermées, la fonction d'économie d'énergie est automatiquement activée et l'icône d'économie d'énergie s'allume. ()

Lorsque la fonction d'économie d'énergie est activée, toutes les icônes à l'écran s'éteignent, à l'exception de l'icône d'économie d'énergie. Si vous appuyez sur un bouton ou si la porte est ouverte alors que la fonction d'économie d'énergie est activée, vous quittez cette fonction et les icônes à l'écran reviennent à la normale.

La fonction d'économie d'énergie est une fonction active à la sortie de l'usine et ne peut pas être annulée.

3. Fonction de refroidissement rapide

Pour activer la fonction de refroidissement rapide, appuyez et relâchez le bouton ().

L'indicateur de refroidissement rapide () s'allume et la température du compartiment réfrigérant est réglée sur 1 °C.

Cela peut ne pas s'appliquer à tous les modèles



***en option :** Les chiffres de ce manuel sont donnés à titre indicatif et peuvent ne pas correspondre exactement au produit. Si l'accessoire représenté par le chiffre ne se trouve pas dans l'appareil que vous avez acheté, c'est que le chiffre s'applique à d'autres modèles.

Utilisation de l'appareil

Appuyez et relâchez le bouton () pour annuler la fonction de refroidissement rapide. L'indicateur de refroidissement rapide va s'éteindre et le produit va revenir aux réglages normaux.



Si la fonction de refroidissement rapide n'est pas annulée, elle sera annulée automatiquement dans 1 heure.



Cette fonction n'est pas mémorisée après une panne de courant.

4. Bouton de réglage de température du compartiment de refroidissement

Lorsque ce bouton est appuyé (), la température du compartiment de refroidissement peut être réglée respectivement aux valeurs ,6 ,7 ,8 ,8 ,1 ,3,2 ,4 ,5... Appuyez sur ce bouton pour régler la température du compartiment du réfrigérant sur la valeur souhaitée.

5. Fonction de vacances

Pour activer la fonction de vacances

Appuyez sur le bouton Alarm Off numéro 6 pendant 3 sec. Lorsque la fonction des vacances est activée, l'indicateur () s'allume, " - " apparaît sur l'affichage de la température du compartiment réfrigérant et aucun refroidissement actif n'est effectué dans le compartiment du refroidisseur. Dans cette fonction, il n'est pas approprié de garder des aliments dans le compartiment réfrigérateur. Le compartiment congélateur continuera d'être refroidi en fonction de la température fixée.

Pour annuler cette fonction à nouveau Appuyez sur le bouton Alarm Off numéro 6 pendant 3 sec.

6. Bouton Alarm off

Quand un avertissement de température élevée est donné, l'avertissement est effacé en appuyant sur le bouton Alarm Off (), après avoir contrôlé les aliments dans le compartiment congélateur.

7. Serrure à clé

Pour activer la serrure à clé, appuyez sur le bouton Eko fuzzy numéro 8 pendant 3 sec. Lorsque la serrure à clé est activée, le voyant () s'allume et les boutons ne fonctionnent pas.

Pour désactiver la serrure à clé, appuyez sur le bouton

Eko fuzzy numéro 8 pendant 3 sec., le voyant () s'éteint et les boutons recommencent à fonctionner. Si vous souhaitez éviter de modifier la température du réfrigérateur appuyez sur le bouton Eko fuzzy numéro 8 pendant 3 sec.

8. Eko fuzzy

Pour activer la fonction Eko fuzzy, appuyez et relâchez le bouton eko fuzzy. Après avoir activé la fonction, le voyant d'utilisation économique () s'allumera. Il fonctionnera en fonction de la température du compartiment congélateur qui est réglée sur 6 heures, après 6 heures, le compartiment congélateur commencera à fonctionner en mode économique. Pour désactiver la fonction Eko fuzzy appuyez et relâchez le bouton la fonction eko fuzzy.

9. Bouton de réglage de température du compartiment congélateur

En appuyant sur ce bouton, la température du compartiment congélateur peut être réglée respectivement aux valeurs ,21- ,20- ,19- ,18- ,18- ,24- ,23- ,22-... Pour régler la température du compartiment congélateur à la valeur désirée, appuyez sur ce bouton ().

10. Indicateur de machine à glaçons désactivée

Cela indique l'état de formation de glaçon de la machine à glaçons. Si le voyant () s'allume, cela signifie que la machine à glaçons ne fait pas de glaçons.



Lorsque cette fonction est sélectionnée, la prise d'eau du réservoir d'eau s'arrête. Cependant, les glaçons effectués précédemment peuvent être pris.

11. Bouton de fonction de congélation rapide / bouton marche-arrêt de machine à glaçons

Pour activer et désactiver la fonction de congélation rapide, appuyez et relâchez ce bouton ().

Lorsque cette fonction est activée, Le voyant de congélation rapide () s'allume.

L'indicateur de température du compartiment congélateur s'affiche comme 27-.

Le compartiment congélateur est refroidi à une valeur plus basse que la température réglée.

Si vous voulez congeler de grandes quantités d'aliments frais, appuyez sur le bouton de congélation rapide avant de placer les aliments sur le compartiment congélateur.

Utilisation de l'appareil

Pour arrêter la machine à glaçons, appuyez pendant 3 secondes le bouton de congélation rapide numéro 11, le voyant (❄️) s'allumera et l'exécution de glaçon s'arrêtera après avoir versé les glaçons exécutés dans la machine à glaçons.

Pour réactiver la machine à glaçons, appuyez pendant 3 secondes le bouton de congélation rapide numéro 11, le voyant (❄️) s'éteindra et la machine à glaçons commencera à faire des glaçons.



Utilisez la fonction de congélation rapide lorsque vous souhaitez congeler rapidement des aliments que vous avez placés dans le congélateur. Si vous souhaitez congeler de grandes quantités d'aliments frais, activer la fonction avant de placer les aliments dans le produit.



Si la fonction de congélation rapide n'est pas annulée, elle s'annule automatiquement dans 24 heures.



Cette fonction n'est pas mémorisée après une panne de courant.

12. Indicateur d'utilisation économique

Il indique que le produit est économe en énergie. Lorsque la température du compartiment congélateur est réglé comme 18- ou pendant que le refroidissement est effectué par l'économie d'énergie avec la fonction Eko Fuzzy, ce voyant (eco) s'allume.



Lorsque les fonctions de refroidissement rapide ou de congélation rapide sont sélectionnées, l'indicateur d'utilisation économique s'éteint.

Utilisation de l'appareil



5.3. Machine à glace

(Cette caractéristique est en option)

La machine à glace vous permet d'obtenir facilement des glaçons provenant du réfrigérateur.

Utilisation de la machine à glace

1. Retirez le réservoir d'eau du compartiment réfrigérateur.
2. Remplissez le réservoir d'eau.
3. Remplacez le réservoir d'eau. Les premiers glaçons seront prêts après environ quatre heures dans le tiroir à glace de la machine à glace situé dans le compartiment congélateur.

- | | |
|---|--|
|  | Lorsque le réservoir d'eau est complètement rempli, vous pouvez obtenir environ 60 à 70 glaçons. |
|  | L'eau du réservoir doit être remplacée toutes les 2 à 3 semaines. |

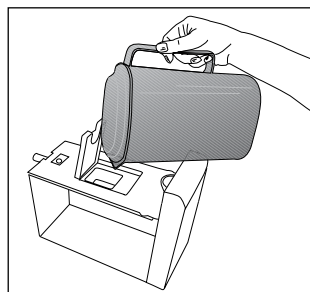
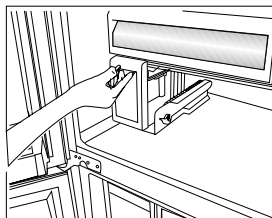
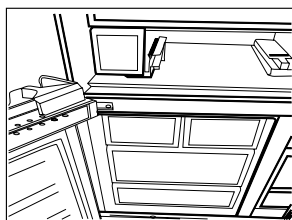



5.4. Distributeur de glaçons

(Cette caractéristique est en option)

Le distributeur de glaçons vous permet d'obtenir facilement des glaçons provenant du réfrigérateur.

Utilisation du distributeur de glaçons

1. Retirez le distributeur de glaçons en le tirant doucement.
2. Remplissez-le d'eau.
3. Remettez le distributeur en place. Après environ deux heures, vous obtenez des glaçons.
4. Pour obtenir des glaçons, tournez les molettes des réservoirs à glaçons dans le sens horaire, de manière à former un angle de 90°. Les glaçons contenus dans les réservoirs tomberont dans le récipient de conservation de glaçons situé en dessous.
5. Vous pouvez alors sortir le récipient de conservation de glaçons et servir les glaçons.

- | | |
|---|--|
|  | Ne retirez pas le distributeur de glaçons de son logement pour obtenir de la glace. |
|  | Si vous le désirez, vous pouvez laisser les glaçons dans leur récipient de conservation. Le récipient de conservation sert simplement à accumuler les glaçons. Ne versez pas d'eau à l'intérieur. Cela peut le casser. |

5.5. Bac à glaçons

(Cette caractéristique est en option)

Le bac à glaçons vous permet d'obtenir facilement des glaçons provenant du réfrigérateur.

Utilisation du bac à glaçons

1. Retirez le bac à glaçons du compartiment congélateur.
2. Remplissez le bac à glaçons d'eau.
3. Remettez le bac à glaçons dans le compartiment congélateur. Après environ deux heures, vous obtenez des glaçons.
4. Retirez le bac à glaçons du compartiment congélateur et tordez-le contre la plaque de service. Vous pourrez alors enlever facilement les glaçons.

Utilisation de l'appareil

5.6. Éclairage bleu

(Cette caractéristique est en option)

Les bacs à légumes du réfrigérateur sont éclairés par une lumière bleue. Les denrées conservées dans les bacs à légumes continuent leur photosynthèse grâce aux effets de longueur d'onde de la lumière bleue et conservent ainsi leur fraîcheur.

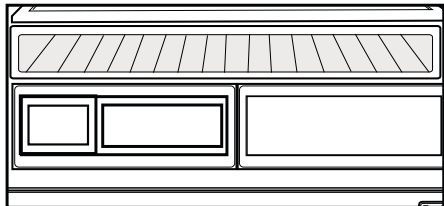

5.7. Module de désodorisation

(FreshGuard)

(Cette caractéristique est en option)

Le module de désodorisation élimine rapidement les mauvaises odeurs dans votre réfrigérateur avant qu'elles ne pénètrent dans les surfaces. Grâce à ce module placé sur le plafond du compartiment des aliments frais, les mauvaises odeurs se dissolvent pendant que l'air circule de manière active sur le filtre anti-odeurs, puis l'air qui a été nettoyé par le filtre est réintroduit dans le compartiment des aliments frais. De cette façon, les odeurs indésirables qui peuvent apparaître lors de la conservation des aliments dans le réfrigérateur sont éliminées avant qu'elles ne pénètrent dans les surfaces.

Ceci grâce au ventilateur, aux rayonnements ultra-violet et au filtre anti-odeurs intégré dans le module. Le module de désodorisation s'active automatiquement sur une base périodique. Le son que vous entendrez lors de l'activation périodique du module est normal ; il est émis par le ventilateur intégré. Si vous ouvrez la porte du compartiment d'aliments frais pendant que le module est actif, le ventilateur se met temporairement en pause et reprend là où il s'était arrêté lorsque la porte est à nouveau fermée. En cas de panne de courant, le module de désodorisation s'active une fois le courant rétabli.

Info : Il est recommandé de conserver les aliments aromatiques (tels que les fromages, les olives et les plats de charcuterie) dans leur emballage et scellés pour éviter les mauvaises odeurs qui peuvent se produire lorsque les odeurs de divers aliments se mélangent. En outre, il est recommandé de sortir rapidement les aliments avariés du réfrigérateur pour éviter que les autres aliments ne se détériorent et éviter les mauvaises odeurs.



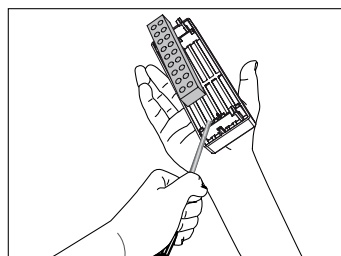
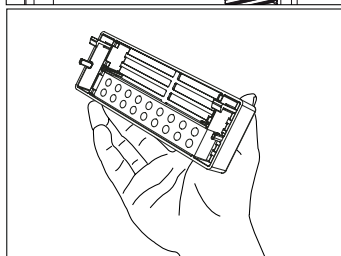
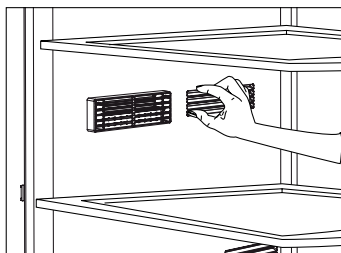

5.8. Compartiment refroidisseur

(Cette caractéristique est en option)

Utilisez ce compartiment pour conserver les produits délicats qui requièrent une température plus basse ou les produits à base de viande à consommer dans un court délai. Ne conservez pas vos légumes ou fruits dans ce compartiment.

Vous pouvez augmenter le volume interne de votre appareil en enlevant le compartiment Zone fraîche souhaité.

Pour l'enlever, tirez juste vers l'avant jusqu'à ce qu'il s'arrête, puis soulevez-le et tirez-le vers vous.

5.9. Bac à légumes

Le bac à légumes du réfrigérateur a été spécialement conçu pour vous aider à conserver vos denrées au frais sans que celles-ci n'aient à perdre de leur humidité. C'est pourquoi en général, l'air frais circule davantage tout autour du bac à légumes. Conservez vos fruits et légumes dans ce compartiment. Ne placez pas de légumes verts à côté des fruits pour si vous souhaitez les conserver plus longtemps.

Utilisation de l'appareil

5.10. Utilisation du distributeur (Cette caractéristique est en option)

i	Il est tout à fait normal que les premiers verres d'eau obtenus du distributeur soient chauds.
i	Si vous n'utilisez pas le distributeur d'eau pendant une période prolongée, débarrassez-vous des premiers verres d'eau afin d'obtenir de l'eau fraîche.

1. Appuyez sur le bouton du distributeur avec votre verre. Si vous utilisez une tasse en plastique souple, il est préférable d'appuyer sur le bouton avec vos doigts.
2. Une fois que vous avez rempli la tasse au niveau souhaité, relâchez le bouton.

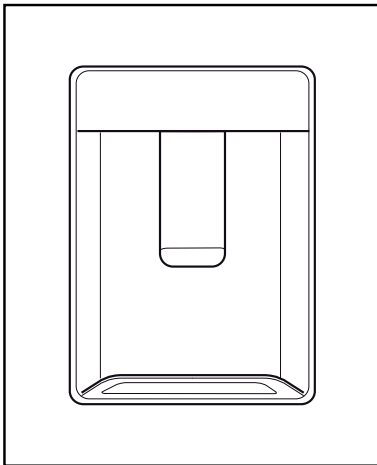

i	Veuillez remarquer que la quantité d'eau qui s'écoule du distributeur dépend du niveau d'appui du bouton. À mesure que le niveau d'eau de votre tasse / verre augmente, réduisez doucement la quantité de pression du bouton pour éviter tout risque de débordement. Si vous appuyez légèrement sur le bouton, l'eau s'écoulera ; ce phénomène est tout à fait normal et n'est pas un dysfonctionnement.
----------	--

5.11. Remplir le réservoir d'eau de la fontaine frigorigique

Le réservoir d'approvisionnement en eau se trouve dans le balconnet de la porte.

1. Ouvrez le couvercle du réservoir.
2. Remplissez le réservoir d'eau potable fraîche.
3. Fermez le couvercle.

i	Ne remplissez pas le réservoir d'eau avec un liquide autre que de l'eau ; des boissons comme le jus de fruit, les boissons gazeuses, et les boissons alcooliques ne sont pas adaptées pour être utilisées avec le distributeur d'eau. Si de tels liquides sont utilisés, le distributeur connaîtra un dysfonctionnement et peut être profondément endommagé. La garantie ne couvre pas de telles utilisations. Certaines substances chimiques et additifs contenus dans de telles boissons / breuvages peuvent également endommager le réservoir d'eau.
----------	---

i	Utilisez uniquement de l'eau potable propre.
----------	--

i	La capacité du réservoir est de 3 litres ; ne dépassez pas la limite.
----------	---

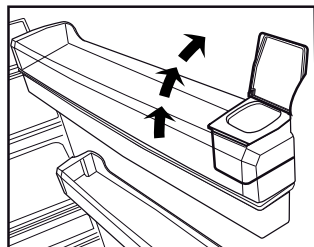
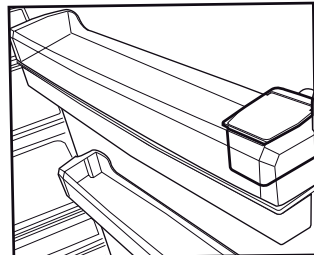

Utilisation de l'appareil

5.12. Nettoyer le réservoir d'eau

1. Retirez le réservoir d'approvisionnement en eau du balconnet de la porte.
2. Retirez le balconnet de la porte en le tenant par les deux côtés.
3. Tenez le réservoir par les deux côtés et retirez-le selon un angle de 45 °C.

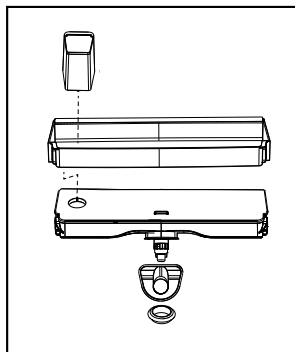
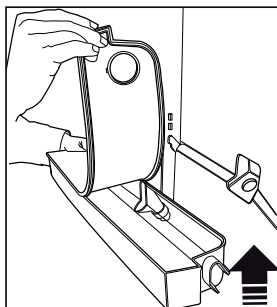
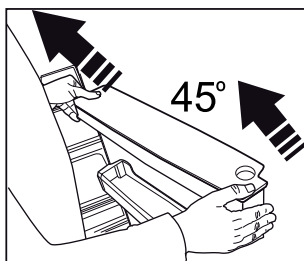
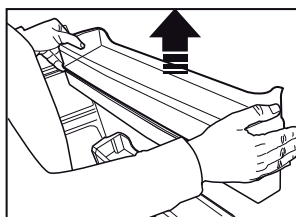
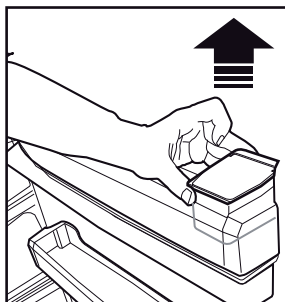

4. Enlevez le couvercle du réservoir d'eau et nettoyez le réservoir.



Le réservoir d'eau et les composants du distributeur d'eau ne peuvent pas être passés au lave-vaisselle.

5.13. Bac de dégivrage

L'eau qui s'écoule lors de l'utilisation du distributeur d'eau s'accumule dans le bac de dégivrage. Retirez le filtre en plastique comme indiqué sur le schéma.

Essuyez l'excédent d'eau à l'aide d'un chiffon propre et sec.

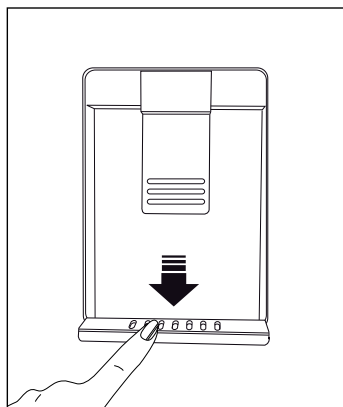

Utilisation de l'appareil

5.14. Bac à humidité contrôlée (Fraîcheur assurée)

(Cette caractéristique est en option)

Grâce au bac à humidité contrôlée, les fruits et légumes peuvent être conservés plus longtemps dans un environnement présentant des conditions d'humidité idéales. Le système de réglage de l'humidité à 3 options situé en face du bac à légumes vous permet de contrôler le niveau d'humidité à l'intérieur en fonction des aliments que vous conservez. Il est recommandé de sélectionner l'option légumes si vous conservez des légumes seulement, l'option fruits si vous conservez des fruits seulement, et l'option mixte lorsque vous conservez des fruits et des légumes.

Pour profiter du système de contrôle de l'humidité et prolonger la durée de conservation des aliments, il est recommandé de ne pas conserver les fruits et légumes dans des sacs en plastique. Si vous laissez les légumes dans leurs sachets, ils se décomposeront en très peu de temps. En particulier, nous recommandons de ne pas conserver les concombres ou les brocolis dans des sacs en plastique scellés. Pour des raisons d'hygiène, il vaut mieux éviter le contact de l'emballage avec d'autres légumes, préférez un sac en papier perforé ou tout autre emballage similaire plutôt que le sachet.

Une fois les légumes placés dans le bac, il faut prendre en considération le poids spécifique des légumes. Les légumes lourds et durs doivent être disposés au fond du bac, tandis que les plus légers et tendres seront placés au-dessus.

Ne rangez pas ensemble dans le même bac, les poires, les abricots, les pêches, etc. ainsi que les pommes, en particulier celles générant un niveau élevé de gaz d'éthylène, avec les autres fruits et légumes. Le gaz d'éthylène émis par ces premiers fruits peut accélérer la détérioration et la décomposition des autres en très peu de temps.



5.15. Congélation des produits frais

- Afin de préserver la qualité des aliments, ils doivent être congelés le plus rapidement possible lorsqu'ils sont placés dans le compartiment congélateur ; utilisez pour cela la fonction de congélation rapide.
- Vous pouvez conserver les aliments plus longtemps dans le compartiment congélateur lorsque vous les congelez frais.
- Emballez les aliments à congeler et fermez l'emballage de sorte qu'il ne laisse pas entrer l'air.
- Assurez-vous d'emballer vos aliments avant de les mettre au congélateur. Utilisez des contenants de congélation, des feuilles et des papiers à l'épreuve de l'humidité, des sacs en plastique et d'autres matériaux d'emballage plutôt que des papiers d'emballage traditionnels.
- Étiquetez chaque paquet d'aliments en ajoutant la date avant la congélation. De cette manière, vous pouvez connaître le degré de fraîcheur de chaque paquet d'aliments chaque fois que vous ouvrez votre congélateur. Conservez les aliments congelés dans la partie avant du compartiment pour vous assurer qu'ils sont utilisés en premier.
- Consommez immédiatement les denrées congelées après leur décongélation et ne les congelez plus à nouveau.
- Ne congelez pas une quantité trop importante à la fois.

Utilisation de l'appareil

Réglage du compartiment congélateur	Réglage du compartiment réfrigérateur	Remarques
-18 °C	4 °C	Voici le réglage normal recommandé.
-20, -22 ou -24 °C	4 °C	Ces réglages sont recommandés lorsque la température ambiante dépasse 30 °C.
Congélation rapide	4 °C	Cet indicateur est utilisé lorsque vous voulez congeler vos denrées pendant une courte période. Le réfrigérateur retourne à son mode de fonctionnement précédent lorsque le processus est achevé.
-18°C ou plus froid	2 °C	Utilisez ces paramètres si vous estimez que le compartiment réfrigérateur n'est pas assez froid à cause de la chaleur ou des ouvertures/fermetures fréquentes de la porte.

5.16. Recommandations concernant la conservation des aliments congelés

Le compartiment doit être réglé à -18 °C en guise de valeur minimale.

1. Mettez les paquets dans le congélateur aussi rapidement que possible après l'achat pour éviter qu'ils ne dégivrent.
2. Vérifiez que les mentions « À consommer avant le » et « À consommer de préférence avant le » figurant sur l'emballage sont respectées avant de congeler les paquets.
3. Assurez-vous que l'emballage des aliments n'est pas endommagé.

5.17. Informations concernant la congélation

Selon les normes IEC 62552, le produit congelé au moins 4,5 kg d'aliments à une température ambiante de 25 °C jusqu'à -18 °C ou moins dans les 24 heures pour 100 litres de volume de congélation.

Il n'est possible de conserver des denrées sur de longues périodes qu'avec des températures inférieures ou égales à -18°C.

Vous pouvez conserver la fraîcheur de vos denrées pendant plusieurs mois (à des températures inférieures ou égales à -18 °C dans le surgélateur).

Il faut éviter que les denrées à congeler n'entrent en contact avec des aliments déjà congelés afin d'empêcher le dégel partiel de ces derniers.

Faites bouillir les légumes et égoutter leur eau pour conserver les légumes plus longtemps. Après avoir égoutté leur eau, placez-les dans des emballages à l'épreuve de l'air et disposez-les à l'intérieur du congélateur. Les aliments tels que les bananes, les tomates, la laitue, le céleri, les œufs durs,

les pommes de terre ne sont pas adaptés à la congélation. Lorsque ces aliments sont congelés, leur valeur nutritionnelle et leur goût sont affectés négativement. En outre, ils peuvent se détériorer et présenter un risque pour la santé humaine.

5.18. Disposition des denrées

Clayettes du compartiment congélation	Différentes denrées congelées comme de la viande, du poisson, des crèmes glacées, des légumes, etc.
Étagères du compartiment réfrigérateur.	Aliments dans les casseroles, les assiettes couvertes et les récipients fermés, œufs (dans un contenant fermé)
Étagères sur la porte du compartiment réfrigérant	Produits ou boissons de petite taille et sous emballage
Bac à légumes	Fruits et légumes
Compartiment Produits frais	Charcuterie (aliments pour le petit déjeuner, produits de viande qui doivent être consommés dans un court laps de temps)

5.19. Avertissement - Porte ouverte (Cette caractéristique est en option)

Un signal d'avertissement sonore retentit lorsque la porte du réfrigérateur reste ouverte pendant 1 minute. Le signal sonore s'arrête lorsque vous fermez la porte ou lorsque vous appuyez sur n'importe quel bouton d'affichage (le cas échéant).

Utilisation de l'appareil

5.20. Ampoule

Les lampes LED sont utilisées comme ampoules. Contactez le service agréé en cas de problème avec ce type d'éclairage.

Les ampoules utilisées dans l'appareil ne sont pas conçues pour l'éclairage domestique et ne conviennent pas non plus à un tel usage. Les ampoules de votre réfrigérateur et/ou congélateur visent à assurer un chargement d'aliments confortable et sécuritaire.

Nettoyez régulièrement l'appareil afin de prolonger sa durée de vie et réduire les problèmes fréquemment rencontrés.



AVERTISSEMENT : Éteignez l'appareil avant de le nettoyer.



AVERTISSEMENT : Il est recommandé de nettoyer le condenseur tous les six mois avec des gants. Vous ne devez pas utiliser d'aspirateur.

- N'utilisez jamais d'essence, de benzène ou de matériaux similaires pour le nettoyage.
- N'utilisez jamais d'ustensiles abrasifs tranchants, de savon, de produit de nettoyage domestique, de détergent et de cirage pour effectuer le nettoyage.
- Dissolvez une cuillerée à café de carbonate dans un demi-litre d'eau. Trempez un chiffon dans cette solution et essorez-le complètement. Nettoyez soigneusement l'intérieur du réfrigérateur avec ce chiffon et séchez ensuite à l'aide d'un chiffon sec.
- Ne laissez pas de l'eau pénétrer dans le logement de lampe ou dans toute autre pièce électrique.
- Si vous n'utilisez pas le réfrigérateur pendant une période prolongée, débranchez-le, retirez-y tous les aliments, nettoyez-le et laissez la porte entrouverte.
- Vérifiez régulièrement que les joints des portes sont propres. Si tel n'est pas le cas, nettoyez-les.
- Retirez tous les aliments de l'appareil avant de retirer la porte et les étagères.
- Retirez les balconnets en les tirant vers le haut. Faites glisser les balconnets vers le bas pour les réinstaller après le nettoyage.
- N'utilisez jamais de produits de nettoyage chlorés ou d'eau pour nettoyer les surfaces extérieures ou les parties du produit recouvertes de chrome. Le chlore entraîne l'abrasion de ces surfaces métalliques.
- Pour des appareils qui ne sont pas de la marque No Frost, des gouttes d'eau et une couche de givre pouvant atteindre la largeur d'un doigt se forment sur la paroi arrière du compartiment réfrigérateur. Ne les nettoyez pas et évitez d'y utiliser de l'huile ou des produits similaires.

- Utilisez uniquement des tissus en microfibras légèrement mouillés pour nettoyer la surface externe de l'appareil. Les éponges et autres tissus de nettoyage sont susceptibles de rayer la surface.

6.1. Prévention des mauvaises odeurs

Les matériaux susceptibles d'être à l'origine d'une odeur ne sont pas utilisés dans la fabrication de nos réfrigérateurs. Toutefois, des odeurs peuvent se dégager si les aliments sont mal rangés ou si la surface interne de l'appareil n'est pas nettoyée comme il se doit. Veuillez tenir compte des points suivants pour éviter ce problème :

- Il est important de garder le réfrigérateur propre. Les résidus d'aliments, les taches, etc. peuvent être à l'origine des odeurs. Pour cette raison, nettoyez votre réfrigérateur avec du carbonate dissout dans de l'eau tous les 15 jours. N'utilisez jamais de détergent ou de savon.
- Conservez vos aliments dans des récipients fermés. Les micro-organismes émis par les récipients sans couvercle peuvent provoquer des odeurs désagréables.
- Ne gardez jamais les aliments périmés ou abîmés dans votre réfrigérateur.

6.2. Protection des surfaces en plastique.

Ne placez pas d'huiles ou de plats huileux dans le réfrigérateur dans des récipients non fermés, car les graisses peuvent endommager les surfaces en plastique du réfrigérateur. Si de l'huile est répandue ou étalée sur les surfaces en plastique, nettoyez et rincez immédiatement la partie concernée de la surface à l'eau tiède.

6.3. Nettoyage de la surface intérieure

Pour nettoyer les surfaces intérieures et toutes les parties amovibles, lavez-les avec une solution douce contenant du savon, de l'eau et du carbonate. Rincez et séchez complètement. Empêchez l'eau de toucher les dispositifs d'éclairage et le panneau de commande.



ATTENTION :

N'utilisez pas de vinaigre, d'alcool à friction ou d'autres produits de nettoyage à base d'alcool sur les surfaces intérieures.

6.4. Surfaces extérieures en acier inoxydable

Utilisez un produit de nettoyage en acier inoxydable non abrasif et appliquez-le avec un chiffon doux et non pelucheux. Pour le polissage, essuyez avec douceur la surface avec un chiffon humide en microfibras et utilisez du cuir sec. Suivez toujours les fils d'acier inoxydable.

6.5. Nettoyage d'appareils avec portes en verre

Enlevez le film protecteur qui recouvre la vitre. Il y a un revêtement sur la surface de la vitre. Ce revêtement minimise la formation de taches et garantit un nettoyage facile des taches et des salissures. Les vitres non protégées par un tel revêtement peuvent être exposées à un colmatage persistant de polluants transportés par l'eau ou par l'air et d'origine organique ou inorganique comme le calcaire, les sels minéraux, les hydrocarbures non brûlés, les oxydes métalliques et les silicones qui peuvent facilement et rapidement former des taches ou entraîner ainsi des dégâts matériels. Malgré un lavage régulier, la vitre devient très difficile à nettoyer, mais reste nettoyable. En conséquence, la clarté et la bonne apparence du verre en pâtit. Les composés et méthodes de nettoyage durs et abrasifs augmentent encore ces défauts et accélèrent le processus de détérioration.

*Les produits de nettoyage non alcalins, non abrasifs et à base d'eau doivent être utilisés pour les procédures de nettoyage usuelles.

Pour que le revêtement ait une longue durée de vie, les substances alcalines ou abrasives ne doivent pas être utilisées lors des opérations de nettoyage.

Ces vitres ont été soumises à un processus de trempe pour augmenter leur résistance aux chocs et à la rupture.

Comme mesure de sécurité supplémentaire, les surfaces arrière des verres sont recouvertes d'un film de sécurité pour s'assurer qu'ils ne nuisent pas à l'environnement en cas de rupture.

Vérifiez la liste suivante avant de contacter le service après-vente. Cela vous permet de gagner du temps et de l'argent. Cette liste contient les problèmes fréquemment rencontrés qui ne sont pas le résultat d'un défaut de fabrication ou d'une mauvaise utilisation des matériaux. Il se peut que votre appareil ne présente pas certaines des caractéristiques décrites ici.

Le réfrigérateur ne fonctionne pas.

- Il peut ne pas être branché comme il se doit. >>>Branchez l'appareil correctement.
- Le fusible de la prise à laquelle votre réfrigérateur est branché ou le fusible principal a peut-être sauté. >>>Vérifiez le fusible.

Condensation sur la paroi intérieure du compartiment réfrigérateur. (MULTI ZONE, COOL CONTROL et FLEXI ZONE).

- La porte peut avoir été ouverte/fermée fréquemment. Évitez d'ouvrir/de fermer la porte du réfrigérateur fréquemment.
- L'environnement peut être trop humide. >>>N'installez pas le réfrigérateur à des endroits très humides.
- Les aliments contenant du liquide peuvent avoir été placés au réfrigérateur dans des récipients sans couvercle. >>>Assurez-vous que des aliments contenant du liquide rangés dans des récipients non fermés ne soient pas placés pas dans le réfrigérateur.
- La porte du réfrigérateur peut avoir été laissée entrouverte. >>>Ne gardez pas longtemps les portes de votre réfrigérateur ouvertes.
- Le thermostat peut avoir été réglé à un niveau très froid. >>>Réglez le thermostat à un niveau approprié.

Le compresseur ne fonctionne pas.

- Le dispositif de protection thermique du compresseur sautera en cas de coupures soudaines du courant ou de débranchement intempestif, en effet la pression du liquide réfrigérant du système de refroidissement ne sera pas équilibrée. Le réfrigérateur recommence à fonctionner normalement après 6 minutes environ. Si le réfrigérateur ne démarre pas à la fin de cette période, veuillez appeler le prestataire de services agréé.
- Le congélateur est en mode dégivrage. >>>Ceci est normal pour un réfrigérateur qui effectue le dégivrage entièrement automatique. Le cycle de dégivrage est effectué périodiquement.
- Le réfrigérateur ne doit pas être branché. >>>Assurez-vous que la fiche est bien insérée dans la prise.
- Les réglages de température peuvent être incorrects. >>>Sélectionnez la valeur de température correcte.
- Panne de courant possible. >>>Le réfrigérateur commence à fonctionner normalement une fois que l'alimentation est rétablie.

Le niveau sonore augmente lorsque le réfrigérateur est en marche.

- Les performances de fonctionnement du réfrigérateur peuvent varier en fonction des variations de température ambiante. Cela est normal et n'est pas un défaut.

Le réfrigérateur fonctionne fréquemment ou pendant de longues périodes.

Dépannage

- Votre nouveau réfrigérateur est peut-être plus grand que l'ancien. Les grands réfrigérateurs durent plus longtemps.
- La température de la pièce est probablement élevée. >>>Il est normal que l'appareil fonctionne plus longtemps dans des environnements chauds.
- Il se peut que le réfrigérateur ait été branché ou chargé d'aliments. >>>Il faut plus de temps à l'appareil pour atteindre la température réglée lorsqu'il vient d'être branché ou chargé. Ce phénomène est normal.
- De grandes quantités d'aliments chauds ont peut-être été mises au réfrigérateur récemment. >>>Ne placez pas les aliments chauds dans le réfrigérateur.
- Les portes peuvent avoir été ouvertes fréquemment ou laissées entrouvertes depuis longtemps. >>>L'air chaud qui pénètre dans le réfrigérateur le fait fonctionner plus longtemps. N'ouvrez pas les portes fréquemment.
- Les portes des compartiments congélateur et réfrigérateur ont été laissées entrouvertes. >>>Assurez-vous que les portes sont bien fermées.
- L'appareil peut être réglé à une température très basse. >>> Réglez la température du réfrigérateur à un degré plus chaud et patientez que l'appareil atteigne ce niveau de température.
- Le joint de porte du réfrigérateur ou du compartiment congélateur peut être sale, usé, brisé ou mal fixé. >>> Nettoyez ou remplacez le joint. Tout joint endommagé/brisé fait fonctionner le réfrigérateur pendant une période de temps plus longue afin de conserver la température actuelle.

La température du réfrigérateur est adéquate, mais la température du congélateur est très basse.

- La température du compartiment congélateur peut être réglée à une valeur très basse.>>> Réglez la température du compartiment congélateur à une valeur supérieure et vérifiez.

La température du congélateur est adéquate, mais la température du réfrigérateur est très basse.

- Le réfrigérateur est réglé à une température très basse. >>> Réglez la température du réfrigérateur à un degré supérieur et vérifiez.

Les denrées conservées dans les tiroirs du compartiment de réfrigération sont congelées.

- La température du compartiment réfrigérateur peut être réglée à une valeur très élevée.>>> Réglez la température du compartiment réfrigérateur à une valeur inférieure et vérifiez.

La température dans le réfrigérateur ou le congélateur est très élevée.

- La température du compartiment réfrigérateur peut être réglée à une température très élevée. >>>Le réglage du compartiment réfrigérant a un effet sur la température du congélateur. Modifiez la température du réfrigérateur ou du compartiment congélateur jusqu'à ce que la température du réfrigérateur ou du compartiment congélateur atteigne un niveau adéquat.
- Les portes peuvent avoir été ouvertes fréquemment ou laissées entrouvertes depuis longtemps. >>>N'ouvrez pas les portes fréquemment.
- La porte a peut-être été laissée entrouverte. >>>Fermez complètement la porte.
- Le réfrigérateur était peut-être tout simplement branché ou chargé d'aliment. >>>Ce phénomène est normal. Il faut plus de temps à l'appareil pour atteindre la température réglée lorsqu'il vient d'être branché ou chargé.
- De grandes quantités d'aliments chauds ont peut-être été mises au réfrigérateur récemment. >>>Ne placez pas les aliments chauds dans le réfrigérateur.

Vibrations ou bruits.

Dépannage

- Le plancher peut ne pas être stable ou de niveau. >>>Si le réfrigérateur vibre légèrement, ajustez l'alimentation pour l'équilibrer. Assurez-vous que le sol est de niveau et capable de supporter le poids du réfrigérateur.
- Les objets placés sur le réfrigérateur peuvent causer du bruit. >>>Retirez tout objet placé sur le réfrigérateur.

Le réfrigérateur produit des bruits semblables à de l'eau qui coule ou à la pulvérisation d'un liquide.

- Les écoulements de liquide et de gaz surviennent conformément aux principes de fonctionnement du réfrigérateur. >>>Ce phénomène est normal et n'est pas considéré comme un défaut.

Le réfrigérateur émet un sifflement.

- Votre appareil est doté de ventilateurs qui servent à le refroidir. Cela est normal et n'est pas un défaut.

L'humidité s'accumule sur les parois intérieures du réfrigérateur.

- Un temps chaud et humide augmente la formation de givre et de condensation. Cela est normal et n'est pas un défaut.
- Les portes peuvent avoir été ouvertes fréquemment ou laissées entrouvertes depuis longtemps. >>>N'ouvrez pas les portes fréquemment. Fermez les portes, si elles sont ouvertes.
- La porte a peut-être été laissée entrouverte. >>>Fermez complètement la porte.

L'humidité est présente sur la surface extérieure du réfrigérateur ou entre les portes.

- L'air peut être humide. C'est tout à fait normal par temps humide. >>>La condensation disparaît une fois que le taux d'humidité diminue.
- L'espace présent entre deux portes du réfrigérateur peut présenter de l'humidité si vous utilisez rarement votre appareil. Ce phénomène est normal. Cette humidité disparaît en cas d'utilisation fréquente du réfrigérateur.

L'intérieur du réfrigérateur dégage une mauvaise odeur.

- L'appareil n'a peut-être pas été nettoyé régulièrement. Nettoyez l'intérieur du réfrigérateur avec une éponge, de l'eau tiède ou de l'eau gazeuse.
- Certains récipients ou matériaux d'emballage peuvent provoquer des odeurs. >>>Utilisez un autre récipient ou du matériel d'emballage d'une autre marque.
- Les aliments peuvent avoir été mis au réfrigérateur dans des récipients sans couvercle. >>>Conservez les aliments dans des récipients fermés. Les micro-organismes émis par les récipients sans couvercle peuvent provoquer des odeurs désagréables.
- Sortez les aliments périmés ou abîmés du réfrigérateur.

Il est impossible de fermer la porte.

- Des récipients peuvent empêcher la porte de se fermer. >>> Repérez les emballages qui obstruent la porte.
- Le réfrigérateur peut être instable sur le sol. >>>Ajustez les pieds du réfrigérateur au besoin pour le garder en équilibre.
- Le plancher peut ne pas être de niveau ou solide. >>>Assurez-vous que le plancher est de niveau et qu'il peut supporter le poids du réfrigérateur..

Les bacs à légumes sont coincés.

- Les aliments peuvent toucher la paroi supérieure du bac à légumes. >>>Réorganisez les aliments dans le bac à légumes.

Si la surface de l'appareil est chaude

Vous pouvez observer une élévation de la température entre les deux portes, sur les panneaux latéraux et au niveau de la grille arrière pendant le fonctionnement de l'appareil. Ce phénomène est normal et ne nécessite aucune opération d'entretien !

Le ventilateur continue de fonctionner lorsque la porte est ouverte.

Le ventilateur peut continuer de fonctionner lorsque la porte du congélateur est ouverte.



AVERTISSEMENT : Si vous ne parvenez pas à résoudre le problème même après avoir suivi les instructions données dans cette section, contactez votre revendeur ou le prestataire de services agréé. N'essayez jamais de réparer un appareil défectueux.



يرجى قراءة هذا الدليل قبل استخدام المنتج!

عميلنا العزيز،

إننا نود بلوغ أعلى فعالية لمنتجاتنا، الذي تم تصنيعه في مرافق حديثة مع ضبط دقيق للجودة. لذا، ننصحك بقراءة دليل المستخدم بشكل كامل قبل استخدام المنتج. في حال تغير مالك الجهاز، لا تنس منح الدليل مع الجهاز.

سيساعدك هذا الدليل على استخدام المنتج بسرعة وأمان.

- يرجى قراءة دليل المستخدم قبل تركيب الجهاز وتشغيله.
 - تقيد بتعليمات السلامة دائما.
 - احتفظ بدليل المستخدم بالمتناول من أجل الاستخدام المستقبلي.
 - يرجى قراءة أية وثائق أخرى مزودة مع المنتج.
- تذكر أن دليل المستخدم هذا قد ينطبق على عدة موديلات. يشير الدليل بوضوح إلى أية اختلافات في الموديلات.

معلومات هامة ونصائح مفيدة.	
الخطر على الحياة والممتلكات.	
خطر الصدمة الكهربائية.	
إن غلاف المنتج مصنوع من مواد قابلة للتدوير، طبقا لأنظمة البيئة المحلية.	

العمر الافتراضي للجهاز لتوافر قطع الغيار سنتان من بعد انتهاء فترة الضمان الاصلية. لمزيد من المعلومات اتصل ب 16165

3	1	تعليمات السلامة والبيئة
6	2	ثلاجتك
7	3	التركيب
7	3.1	موضع التركيب المناسب
7	3.2	تركيب الأساقين البلاستيكية
7	3.3	ضبط الأقدام
8	3.4	التوصيل الكهربائي
9	4	الإعداد
9	4.1	أشياء يجب عملها لتوفير الطاقة
9	4.2	الاستخدام للمرة الأولى
10	5	تشغيل الجهاز
10	5.1	لوحة المؤشرات
11	5.2	لوحة المؤشرات
14	3.5	لوحة المؤشر
17	5.5	مقصورة الثلج
17	5.6	درج الثلج
17	5.4	آلة الثلج
18	5.7	حيز التبريد
18	5.8	مقصورة الطعام الطازج
19	5.9	الضوء الأزرق
19	5.10	وحدة إزالة الروائح الكريهة
20	5.11	درج التحكم بالرطوبة (دائمًا طازج).
21	5.12	استخدام موزع المياه
21	5.13	وحدة صنع الثلج وصندوق تخزين الثلج
22	5.14	استخدام موزع المياه
22	5.15	تعبئة خزان توزيع المياه
23	5.16	تنظيف خزان المياه
23	5.17	درج المياه
25	6	الرعاية والتنظيف
25	6.1	تجنب الروائح السيئة
25	6.2	حماية الأسطح البلاستيكية
25	6.3	تنظيف السطح الداخلي
25	6.4	الأسطح الخارجية المصنوعة من الفولاذ المقاوم للصدأ
25	6.5	مواد التنظيف عم الأبواب الزجاجية
27	7	استكشاف الأخطاء وإصلاحها

يوضح هذا الجزء تعليمات السلامة اللازمة لمنع - عمليات التموين والتطبيقات المماثلة في غير محلات خطر الإصابة والضرر المادي. يؤدي الإخفاق في التقيد بهذه التعليمات إلى بطلان جميع ضمانات الجهاز.

الغرض المخصص

1.1. السلامة العامة

- لا يجوز استخدام هذا الجهاز بواسطة أشخاص يعانون من عجز بدني أو حسي أو عقلي، دون معرفة وخبرة كافية أو بواسطة الأطفال. يمكن استخدام الجهاز من قبل هؤلاء الأشخاص فقط تحت إشراف وتوجيه شخص مسؤول عن سلامتهم. لا يجب السماح للأطفال باللعب بهذا الجهاز.

- في حال حدوث عطل، افصل الجهاز عن الكهرباء.

- بعد فصله عن الكهرباء، انتظر 5 دقائق على الأقل قبل توصيله مرة أخرى. افصل الجهاز عن الكهرباء في حال عدم الاستعمال. لا تلمس القابس بأيدي مبللة! لا تسحب الكبل لنزعه من الكهرباء، امسك القابس دائماً.

- امسح رأس قابل الطاقة بقماشة ناشفة قبل نزعه من الكهرباء.

- لا توصل الثلاجة بالكهرباء إذا كان المقبس رخوا.

- افصل المنتج أثناء التركيب والصيانة والتنظيف والتصليح.

- إذا كنت لا تنوي استخدام المنتج لفترة معينة، افصله عن الكهرباء وأخرج أي طعام منه.

- لا تستعمل مواد التنظيف بالبخار لتنظيف الثلاجة وإذابة الجليد داخلها. قد يتلامس البخار مع المناطق المكهربة ويتسبب بقصر الدائرة الكهربائية أو الصدمة الكهربائية!

- لا تغسل المنتج برش الماء أو سكب عليه! خطر الصدمة الكهربائية!

- إذا حدث عطل، لا تستخدم المنتج فقد يتسبب ذلك بصدمة كهربائية. اتصل بخدمة الصيانة المعتمدة قبل القيام بأي شيء.

- لا تستخدم الجهاز إذا كان القسم الموجود على سطح الجهاز أو على ظهره الذي يحوي ألواح إلكترونية مطبوعة في الداخل مفتوحاً (غطاء لوح الدائرة الإلكترونية المطبوعة) (1).

تحذير: حافظ على فتحات التهوية في تجويف الجهاز أو في البنية المدمجة خالية من الانسداد.	
تحذير: لا تستخدم الأجهزة الميكانيكية أو الوسائل الأخرى لتسريع عملية إزالة الصقيع، غير تلك التي يوصي بها المصنع.	
تحذير: لا تلتف الدائرة الكهربائية لمادة التبريد.	
تحذير: لا تستخدم الأجهزة الكهربائية في حجرة المؤن في الجهاز إلا إذا كانت من النوع الذي يوصي بها المصنع.	
تحذير: لا تقم بتخزين المواد المتفجرة مثل علب الأيروسول حيث تحتوي تلك العلب على مواد قابلة للاشتعال.	

هذا الجهاز مصمم للاستخدام المنزلي والتطبيقات المماثلة مثل

- مناطق كادر الطبخ في المتاجر والمكاتب وبيئات العمل الأخرى؛

- المزارع والنزلاء في الفنادق وفنادق الطرق والبيئات السكنية المماثلة؛ أماكن المبيت والإفطار؛

- أماكن المبيت والإفطار؛

تعليمات السلامة والبيئة

- احذر لكي لا يعلق أي جزء من يديك أو جسمك في أية أجزاء متحركة داخل الجهاز.
- لا تطأ أو تتكئ على الباب والجوارير وأجزاء مماثلة من الثلاجة. سيؤدي ذلك إلى سقوط الجهاز وتضرر أجزائه.
- احذر أن يعلق كبل الطاقة.

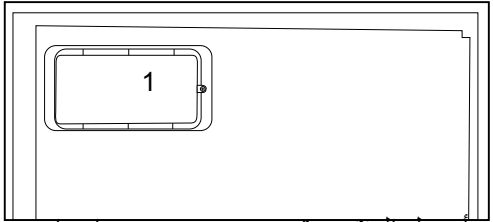
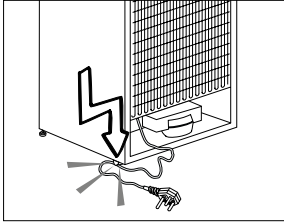
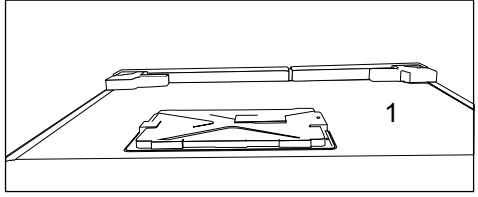

1.2. تحذير HC

- إذا كان المنتج يشتمل على نظام تبريد باستخدام غاز R600a ، احذر حتى تتجنب أضرار نظام التبريد وأنبوبه أثناء استخدام الجهاز وتحريكه. هذا الغاز سريع الاشتعال. إذا تعرض نظام التبريد للتلف، أبعاد الجهاز عن مصادر الحريق وقم بنهوية الغرفة فوراً.

يشير الملصق على الجهة الداخلية اليسرى إلى نوع الغاز المستعمل في المنتج.



- أوصل المنتج بمقبس مؤرض. يجب إجراء التأسيس بواسطة فني كهرباء مؤهل.
- إذا كان الجهاز يحتوي على مصابيح من نوع LED ، اتصل بخدمة الصيانة المعتمدة لاستبدالها أو اتصل بها في حال حدوث أية مشاكل.
- لا تلمس الأطعمة المجمدة بأيدي مبتلة! فقد تلتصق بيديك!
- لا تخزن العبوات الزجاجية أو علب المشروبات في حجرة المجمد. فقد تنفجر!
- ضع السوائل بوضع رأسي بعد إغلاق الغطاء بإحكام.
- لا ترش المواد سريعة الاشتعال قرب الجهاز، فقد يحترق أو ينفجر.
- لا تحتفظ بالمواد سريعة الاشتعال والمنتجات المحتوية على غاز سريع الاشتعال (مواد الرش، الخ) في الثلاجة.
- لا تضع مستوعبات السوائل على الجهاز. قد يتسبب رش الماء على جزء كهربائي بصدمة كهربائية أو خطر الحريق.
- يؤدي تعريض المنتج للمطر والثلج وأشعة الشمس والرياح إلى أضرار كهربائية. عند تغيير مكان الجهاز، لا تسحبه من مقبض الباب. فقد ينفك المقبض.

1.1.2

- للموديلات المحتوية على موزع ماء يجب أن يكون ضغط مدخل الماء البارد 90psi كحد أقصى (620 kPa). إذا تجاوز ضغط الماء 80 550 kPa)، استخدم صمام حد الضغط في نظامك الرئيسي. إذا كنت لا تعلم كيف تفحص ضغط الماء الخاص بك، اطلب المساعدة من سمكري متخصص.
- إذا ظهر خطر تأثير الطرق المائي أثناء التركيب، استخدم معدات منع الطرق المائي في التركيب دائماً. استشر سمكري متخصص إن لم تكن متأكداً من عدم وجود تأثير للطرق المائي في التركيب.
- لا تركبه على مدخل الماء الساخن. يجب

تعليمات السلامة والبيئة

1.5. الامتثال لتوجيهات حظر المواد الخطرة:
• هذا المنتج متوافق مع توجيهات EU WEEE (2011/65/EU). وهو لا يحتوي على مواد ضارة أو محظورة محددة في التوجيهات.

1.6. معلومات الغلاف
• تم تصنيع مواد تغليف المنتج من مواد قابلة لإعادة التدوير طبقاً لأنظمة البيئة الوطنية. لا تتخلص من مواد التغليف مع النفايات المنزلية وغيرها. قم بنقلها إلى نقاط تجميع مواد التغليف المحددة من قبل السلطات المحلية.

أخذ الحيطة من خطر تجمد الخراطيم. يجب أن تكون درجة حرارة الماء 33 ف (0.6 م) كحد أدنى و100 ف (38 م) كحد أقصى.
• استعمل ماء الشرب فقط.

1.3. الاستخدام المخصص
• هذا المنتج مصمم للاستخدام المنزلي. وهو غير ملائم للاستخدام التجاري أو العام.
• يجب استخدام الجهاز لتخزين الطعام والشراب فقط.
• لا تترك المواد الحساسة التي تتطلب درجات حرارة تحت السيطرة في الثلاجة (اللقاحات، الأدوية الحساسة للحرارة، اللوازم الطبية، الخ).
• لا يتحمل المصنع أية مسؤولية عن أي ضرر بسبب سوء الاستعمال أو التعامل.
• سيتم توفير قطع غيار أصلية لمدة 10 أعواماً، بعد تاريخ الشراء المنتج

1.4. سلامة الأطفال
• احتفظ بمواد التغليف بعيداً عن متناول الأطفال.
• لا تسمح للأطفال بالعبث بالجهاز.
• إذا كان لباب الجهاز قفل، احتفظ بالمفتاح بعيداً عن متناول الأطفال.
• الامتثال للتوجيهات الخاصة بنفايات الأجهزة الإلكترونية والكهربائية والتخلص منها.

• هذا المنتج متوافق مع توجيهات EU WEEE (2012/19/EU). يحمل هذا المنتج رمز تصنيف التخلص من الأجهزة الكهربائية والإلكترونية (WEEE). تم تصنيع هذا المنتج بقطع ومواد عالية الجودة يمكن إعادة استخدامها وهي مناسبة لإعادة التدوير. لا تتخلص من المنتجات التالفة مع النفايات المنزلية العادية والأخرى عند انتهاء عمر الجهاز. بل يجب أخذه إلى مركز التجميع لتدوير الأجهزة الكهربائية والإلكترونية. يرجى استشارة السلطات المحلية لمعرفة مراكز التجميع.





- أرفف زجاجية لمقصورة الجهاز .8
 فلتر الروائح (على شكل فيول) .9
 شاشة داخلية .10
 أرفف زجاجية لمقصورة الجهاز .11
 مقصورة الفريزر .12
 *اختياري

1. أرفف باب مقصورة الثلاجة
 2. أدراج مقصورة الفريزر
 3. مقصورة الثلج
 4. خزان الماء
 5. مقصورة الطعام الطازج
 6. غطاء الدرج
 7. حيز التبريد

قد لا تنطبق على جميع الموديلات

*اختياري: إن الأشكال المذكورة في دليل المستخدم هذا هي عينات وقد لا تتطابق مع جهازك تماما. إذا كانت الأجزاء ذات الصلة غير مشمولة في الجهاز الذي اشتريته، عندها تنطبق الأشكال على موديلات أخرى.



3.2 تركيب الأسافين البلاستيكية

يتم استخدام الأسافين البلاستيكية الموردة مع الجهاز لإيجاد مسافة لتدوير الهواء بين المنتج والحائط الخلفي.

1. زاهجلا يءء ءءو ءوملا ي غاربلا علخا ، نيفاسلاا بيكرتلا نيفاسلاا عم ءءروملا ي غاربلا مءءءساو.

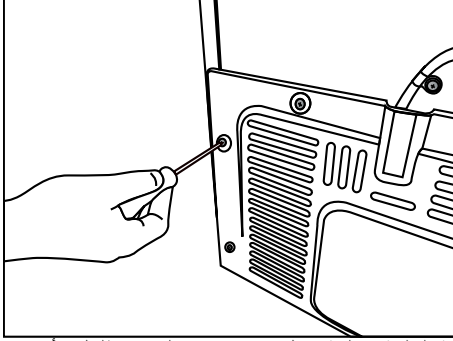

2. مءفلخلا ءبوءءءلا مءءءل ءءاء نايكيءءسلا بلا نافر طءلا ءءاءا ءل ءءءلا ي ءءءءوم وءامء.

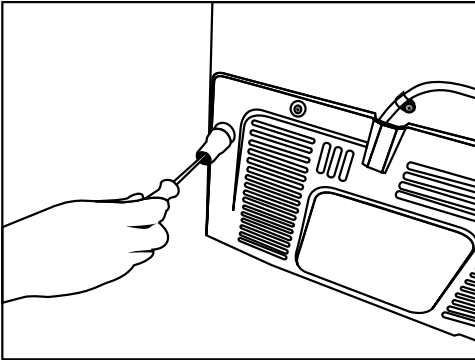

3.3 ضبط الأقدام

إذا كان الجهاز غير متزن بعد عملية التركيب، فاضبط القدم على المقدمة بعد تدويرها لليمين أو اليسار.

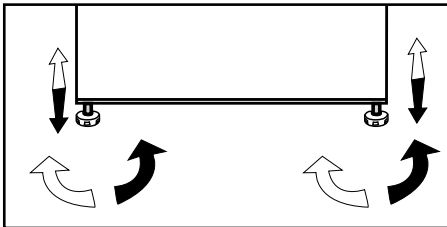

3.1 موضع التركيب المناسب

اتصل بمركز خدمة معتمد لتركيب الجهاز. حتى يمكن تحضير المنتج للاستخدام فارجع إلى المعلومات الواردة في دليل المستخدم هذا وتحقق من أن التوصيلات الكهربائية والمائية سليمة. إن لم يكن الأمر كذلك، فقم بالاتصال بكهربائي مؤهل للقيام بكافة التجهيزات اللازمة.

تحذير: لن تكون الشركة المصنعة مسؤولة عن التلف الذي يحدث نتيجة إجراء أعمال التركيب والصيانة من قبل أشخاص غير معتمدين.



تحذير: لا يجوز توصيل قابس الجهاز بالكهرباء أثناء التركيب. وإلا، قد يكون هناك خطر حدوث وفاة أو إصابات خطيرة!



تحذير: إذا كان حيز خلوص الباب في الغرفة التي سيوضع فيها الجهاز ضيق جدًا بدرجة تمنع تمرير الجهاز، فاتصل بمقدم الخدمة المعتمد.



- ضع المنتج على سطح مستو لمنع حدوث اهتزازات.
- إذا كنت ستستخدم الجهاز في كابينة/قطعة أثاث، فيجب أن تكون هناك مساحة فاصلة لا تقل عن 2 سم بين الحوائط الجانبية والكابينة/قطعة الأثاث.
- قم بتركيب الجهاز على مسافة لا تقل عن 30 سم من مصادر الحرارة، مثل المواقد والسخانات والأفران وعلى مسافة لا تقل عن 5 سم من الأفران الكهربائية.
- يجب ألا يتعرض الجهاز لضوء الشمس المباشر ويجب أن يُحفظ في أماكن رطبة.
- يجب أن تتوفر التهوية المناسبة حول المنتج للحصول على تشغيل يتسم بالكفاءة. إذا كان سيتم وضع المنتج في تجويف داخل الحائط، فاحرص على ترك مسافة 5 سم على الأقل بين السقف والحوائط الجانبية.
- في البيئات التي تقل فيها درجة حرارة الغرفة إلى أدنى من 10 درجات مئوية، ستستمر التلاجة في عملها للحفاظ على الطعام الموجود في الفريزر. ومع ذلك، فقد يتجمد الطعام الطازج الموجود في مقصورة التلاجة بسبب البيئة الباردة.

3.4 التوصيل الكهربائي

تحذير بخصوص الأسطح الساخنة
الجهاز مزود بأنابيب سائل التبريد لتحسين
نظام التبريد في الحوائط الجانبية. فقد
ينساب السائل الساخن من خلال هذه
الأسطح، مسبباً ارتفاع درجة حرارة
الحوائط الجانبية. وهذا طبيعي ولا يعد ذلك
عيباً يتطلب الصيانة. كن حذراً عند لمس
هذه الأماكن.



تحذير: لا تقم بعمل الوصلات من خلال
كابلات إطالة أو قوايس متعددة.



تحذير: يجب أن يقوم مندوب خدمة معتمد
باستبدال كابل الطاقة التالف.



إذا كنت بصدد تركيب ميردين جنباً إلى
جنب، يجب المباعدة بينهما بمسافة 4 سم
على الأقل.



- لن تكون شركتنا مسؤولة عن أي تلف يحدث
نتيجة استخدام المنتج بدون التأريض والتوصيل
الكهربائي وفقاً للوائح المحلية.
- يجب أن يكون قابس كابل الطاقة في مكان قريب
من مكان التركيب.
- لا تقم بتمديد الكابلات أو المخارج المتعددة
اللاسلكية بين منتجك والخرج الجداري.

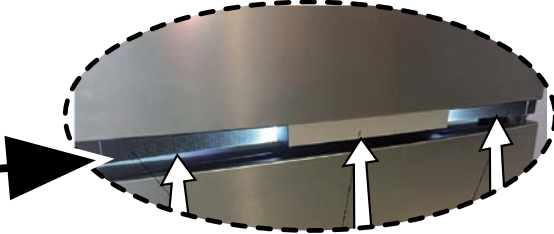



تحذير: ستتم إزالة الأشرطة الواقية الموجودة على المقبض العمودي.



4.2 الاستخدام للمرة الأولى

قبل البدء في تشغيل تلاجتك، تأكد من القيام بجميع الأعمال التحضيرية حسب الإرشادات الموضحة في أقسام "إرشادات الأمان والبيئة" و "التركيب".
قم بتشغيل الجهاز دون وضع أي أطعمة بداخله لمدة 6 ساعات ولا تقم بفتح الباب إلا للضرورة القصوى.

سوف تسمع ضوضاء عند بدء عمل جهاز ضغط الهواء. كما قد تؤدي السوائل والغازات الموجودة داخل نظام التبريد إلى إحداث ضوضاء، حتى إذا كان جهاز ضغط الهواء لا يعمل. وهذا أمر طبيعي.	
من الطبيعي أن تكون الحواف الأمامية للتلاجة ساخنة. حيث تم تصميم هذه المناطق حتى تكون دافئة تجنبًا للكثاف.	

4.1 أشياء يجب عملها لتوفير الطاقة

يعد توصيل الجهاز بأنظمة توفير الطاقة الكهربائية أمرًا خطرًا حيث قد يتسبب في تلف الجهاز.



- لا تترك أبواب التلاجة مفتوحة لفترة طويلة.
- لا تضع الأطعمة أو المشروبات الساخنة في التلاجة.
- لا تفرط في وضع الأطعمة في التلاجة، حيث يتسبب ذلك في تقليل قدرة التبريد عند منع تدوير الهواء بالداخل.
- لكي تستطيع تخزين الحد الأقصى للطعام في مقصورة الفريزر في تلاجتك، يجب إزالة اللسان والدرج العلويين ووضعهما أعلى الأرفف الزجاجية. تم تحديد استهلاك الطاقة المحدد على تلاجتك بعد إزالة مكعبات الثلج، وصينية الثلج، واللسان والدرج الأوسط للسماح بأقصى تحميل. يوصى بشدة باستخدام الدرج واللسان العلويين أثناء التحميل.
- حسب الخصائص المتوفرة في الجهاز، فإن إذابة الطعام المجمد في مقصورة الجهاز يوفر الطاقة ويحفظ جودة الطعام.
- يجب عدم حجب تدفق الهواء بوضع الأغذية أمام مروحة مقصورة الفريزر. يجب تحميل الأغذية مع مراعاة مسافة لا تقل عن 5 سم أمام شبكة المروحة الواقية.
- يجب عدم وجود تلامس مباشر بين مستشعر درجة الحرارة الموجود في مقصورة الفريزر وعبوات الطعام. ففي حالة وجود تلامس، قد يزداد استهلاك الجهاز للطاقة.
- نظرًا لأن الهواء الساخن والرطب لن يدخل مباشرة إلى المنتج الخاص بك عند عدم فتح الأبواب، فسوف يحسن المنتج الخاص بك نفسه في ظروف كافية لحماية طعامك. ستعمل الوظائف والمكونات مثل الضاغط والمروحة والسخان وإزالة التجميد والإضاءة وشاشة العرض وما إلى ذلك وفقًا لاحتياجات استهلاك الحد الأدنى من الطاقة في هذه الظروف.

يجب تنظيف الجزء الداخلي من الجهاز.



إذا كنت بصدد تركيب مبردين جنبًا إلى جنب، يجب المبعاد بينهما بمسافة 4 سم على الأقل.



5.1 لوحة المؤشرات

قد تختلف لوحات المؤشر وفقاً لموديل الجهاز.
الوظائف السمعية البصرية على لوحة المؤشرات تساعدك على استخدام الجهاز.

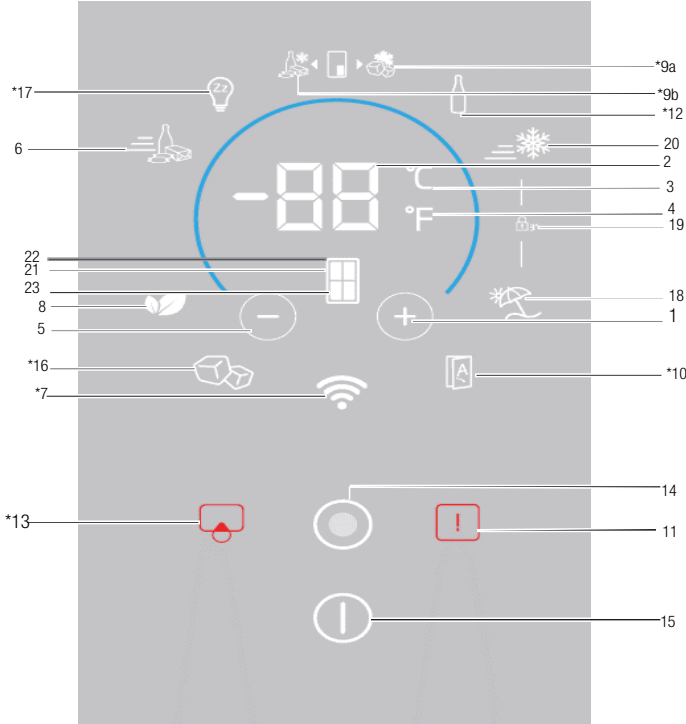

- | | | |
|------------------------------|------------|---|
| *تحذير/زر استبدال المرشح | .13 | 1. قرارحلا مجرد تدايز / قرارحلا مجرد طبض |
| زر القائمة | .14 | 2. قرارحلا مجرد رشوم / قرارحلا مجرد طبض حاتفم |
| مؤشر/زر تشغيل/إيقاف تشغيل | .15 | 3. (°C) سويزيلسا رشوم قرارحلا مجرد تدحو رايآخا |
| *مؤشر/زر مقصورة الثلج | .16 | 4. (°F) تياهنر هفلا رشوم قرارحلا مجرد تدحو رايآخا |
| *وضع الراحة | .17 | 5. قرارحلا مجرد ضفخ / قرارحلا مجرد طبض |
| مؤشر/زر وضع الإجازة | .18 | 6. مغيرسلا ديربتلا مغيظو رز / رشوم |
| مؤشر قفل المفاتيح | .19 | 7. يكلسلا * |
| مؤشر/زر وظيفة التجميد السريع | .20 | 8. يداصتقلا معضولا رز/رشوم |
| اختيار الكابينة | .21 | 9. ركوجلا رزيرفالرز/رشوم * |
| مؤشر مقصورة الثلجة | .22 | 10. *الباب الألي |
| مؤشر مقصورة الفريزر | .23 | 11. تحذير/عطل في ارتفاع درجة الحرارة |
| | | 12. *مبرد الزجاجاة |

قد لا تنطبق على جميع الموديلات

*اختياري: إن الأشكال المذكورة في دليل المستخدم هذا هي عينات وقد لا تتطابق مع جهازك تماما. إذا كانت الأجزاء ذات الصلة غير مشمولة في الجهاز الذي اشتريته، عندها تنطبق الأشكال على موديلات أخرى.



5.2 لوحة المؤشرات

قد تختلف لوحات المؤشر وفقاً لموديل الجهاز.
الوظائف السمعية البصرية على لوحة المؤشرات تساعدك على استخدام الجهاز.

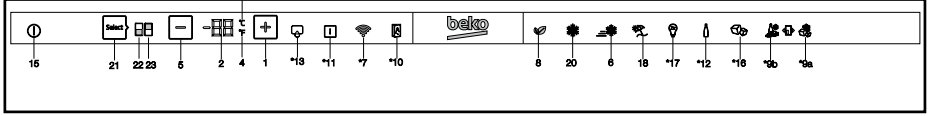

6. مؤشر وظيفة التبريد السريعة

عند تفعيل وظيفة التبريد السريعة، يضيء المؤشر بنسبة 100%. عند إلغاء الوظيفة، يعود الجهاز إلى الإعدادات العادية ويضيء المؤشر بنسبة 50%.

زر التبريد السريع

يُستخدم لتفعيل وظيفة التبريد السريع وتعطيلها.

استخدم وظيفة التبريد السريع عندما تحتاج إلى تجميد الطعام الموضوع في مقصورة الثلجة سريعاً. إذا أردت تبريد كمية كبيرة من الطعام الطازج، يوصى بتنشيط هذه الميزة قبل وضع الطعام في الثلجة.	
إذا لم يتم إلغاؤها، فستلغي وظيفة التبريد السريع نفسها تلقائياً بعد مرور 8 ساعات بحد أقصى أو عندما تصل درجة الحرارة مقصورة الثلجة إلى الدرجة المطلوبة.	

إذا ضغطت على زر التبريد السريع بشكل متكرر لفترات قصيرة، سيتم تنشيط حماية الدائرة الإلكترونية ولن يبدأ تشغيل الضاغط فوراً.	
---	--

لن تتم إعادة تشغيل هذه الوظيفة عند استعادة التيار الكهربائي بعد انقطاعه.	
--	--

7. *لاسلكي

عند الضغط على الزر، يتصل الجهاز بشبكة المنزل. عند تفعيل الوظيفة، يعمل المؤشر بنسبة 100%، وعند إلغاؤها، يعمل المؤشر بنسبة 50%.

8. مؤشر/زر الوضع الاقتصادي

اضغط على هذا الزر لتفعيل الوضع الاقتصادي وإلغاء تفعيله.

1. ضبط درجة الحرارة / زيادة درجة الحرارة عند الضغط عليه، يزيد من درجة حرارة المقصورة المحددة.

2. مفتاح ضبط درجة الحرارة مجردة عميقة رشوم/ قرارحلا

يعرض قيمة درجة الحرارة في المقصورة المحددة. بالإضافة إلى ذلك، يمكنك تمرير إصبعك لأعلى أو لأسفل لزيادة درجة الحرارة أو تقليلها.

3. اختيار وحدة درجة الحرارة (C°)

مؤشر السليزيوس

عندما يتم الضغط على الزر، يتم تحديد وحدة درجة الحرارة كسليزيوس.

هذا مؤشر درجات السليزيوس. عند تفعيل مؤشر درجات السليزيوس فسُعرض قيم ضبط درجة الحرارة بوحدة السليزيوس وسوف تضيء الأيقونة ذات الصلة بنسبة 100%.

وتضيء أيقونة درجات الفهرنهايت بنسبة 50%.

4. اختيار وحدة درجة الحرارة (F°)

مؤشر الفهرنهايت

عندما يتم الضغط على الزر، يتم تحديد وحدة درجة الحرارة كسليزيوس.

هذا مؤشر الفهرنهايت. عند تفعيل مؤشر الفهرنهايت، فسُعرض قيم ضبط الحرارة بوحدة الفهرنهايت وسيتم تشغيل الأيقونة ذات الصلة بشكل كامل.

وتضيء أيقونة درجات السليزيوس بنسبة 50%.

5. ضبط درجة الحرارة / خفض درجة الحرارة

عند الضغط عليه، يقلل درجة حرارة المقصورة المحددة.

*اختياري: إن الأشكال المذكورة في دليل المستخدم هذا هي عينات وقد لا تتطابق مع جهازك تماماً. إذا كانت الأجزاء ذات الصلة غير مشمولة في الجهاز الذي اشتريته، عندما تنطبق الأشكال على موديلات أخرى.



14. زر القائمة

يستخدم لتفعيل وضع النوم في الشاشة أو إلغاء تفعيله. في حالة عدم الضغط على أي زر أو عدم فتح الباب لمدة 30 ثانية، تتحول تلقائيًا إلى وضع النوم.

15. مؤشر/زر تشغيل/إيقاف تشغيل الجهاز

اضغط مع الاستمرار على زر التشغيل/إيقاف التشغيل لمدة 3 ثوانٍ لتشغيل الجهاز أو إيقاف تشغيله. عند إيقاف تشغيل الجهاز، يتم تشغيل مؤشر تشغيل / إيقاف تشغيل الجهاز بنسبة 100%، وستنطفئ جميع المؤشرات الأخرى. ولتشغيل الجهاز، اضغط مع الاستمرار على الزر لمدة 3 ثوانٍ مرة أخرى. سيتم تشغيل التلاجة وسيضيء مؤشر التشغيل / إيقاف التشغيل بنسبة 50%.

16. *مؤشر/زر مقصورة الثلج

اضغط على هذا الزر لتفعيل مقصورة الثلج وإلغاء تفعيلها. إذا كان المؤشر مضاءً بنسبة 100%، فهذا يعني أن مقصورة الثلج تعمل. إذا كان المؤشر مضاءً بنسبة 50%، فهذا يعني أن مقصورة الثلج لا تعمل.

سيوقف تدفق المياه من خزان المياه عندما لا يتم اختيار هذه الوظيفة. ومع ذلك، يمكن إخراج الثلج الموجود من وحدة التوزيع.



17. *وضع الراحة

اضغط على هذا الزر لتفعيل وضع الراحة وإلغاء تفعيله. عند تفعيل الوظيفة، يعمل المؤشر بنسبة 100%. وعند إلغاء الوظيفة، سيعمل المؤشر بنسبة 50%.

18. مؤشر/زر وضع الإجازة

اضغط على هذا الزر لتفعيل وضع الإجازة، وعندها سيضيء مؤشر وضع الإجازة بنسبة 100%. عند تفعيل وضع الإجازة، فسيتم عرض " - " على مؤشر قيمة درجة الحرارة ولا يتم التبريد داخل مقصورة التلاجة. في هذه الوظيفة، من غير المناسب الاحتفاظ بالطعام في مقصورة التلاجة عند تفعيلها. ستستمر المقصورات الأخرى في التبريد وفقاً لدرجات الحرارة المصبوطة لها.

لإلغاء هذه الوظيفة، اضغط على زر وظيفة الإجازة مرة أخرى. وعند إلغاء الوظيفة، سيعمل المؤشر بنسبة 50%.

19. مؤشر قفل المفاتيح

اضغط مع الاستمرار على زري التبريد السريع والإجازة في الوقت ذاته لمدة 3 ثوانٍ. عند الضغط

عند تفعيل الوضع الاقتصادي، يعمل المؤشر بنسبة 100%. عند تفعيل الوظيفة، سيبدأ الفريزر في العمل في الوضع الاقتصادي بعد مدة لا تقل عن 6 ساعات. وعند إلغاء الوظيفة، سيعمل المؤشر بنسبة 50%.

9a. *مؤشر/زر الفريزر الجوكر

عند الضغط على الزر، تعمل المقصورة الجوكر كفريزر ويعمل المؤشر بنسبة 100%. وتعمل مقصورة التلاجة الجوكر بنسبة 50%.

9b. *مؤشر/زر التلاجة الجوكر

عند الضغط على الزر، تعمل المقصورة الجوكر كتلاجة ويعمل المؤشر بنسبة 100%. وتعمل مقصورة الفريزر الجوكر بنسبة 50%.

10. * الباب الآلي

اضغط على هذا الزر لتفعيل وضع الباب الآلي وإلغاء تفعيله. عند تفعيل الوظيفة، يعمل المؤشر بنسبة 100%. وعند إلغاء الوظيفة، سيعمل المؤشر بنسبة 50%.

عندما تكون الوظيفة مفعّلة، المس القسم المناسب على مقبض الباب لجعل الباب يفتح تلقائيًا.

11. تحذير/عطل في ارتفاع درجة الحرارة

يضيء هذا المؤشر في حالة أعطال درجة الحرارة المرتفعة وانقطاع الكهرباء والتحذير بوقوع أخطاء. أثناء فترة قصور الطاقة المستديم فإن أعلى درجة حرارة تصل إليها غرفة المجمد سوف تومض على الشاشة الرقمية. بعد فحص الطعام الموجود في مقصورة الفريزر، اضغط على زر درجة الحرارة المرتفعة لإلغاء التحذير.

12. *مبرد الزجاجاة

اضغط على هذا الزر لتفعيل وضع مبرد الزجاجاة وإلغاء تفعيله.

عند تفعيل الوظيفة، يعمل المؤشر بنسبة 100%. عند إلغاء الوظيفة، يعمل المؤشر بنسبة 50%.

13. *تحذير/زر استبدال المرشح

تعمل هذه الأيقونة إذا كان المرشح بحاجة إلى إعادة الضبط.

عند الضغط على الزر، سيعاد ضبط المرشح، وسيوقف تشغيل أيقونة إعادة الضبط.

استخدام الجهاز

22. مؤشر مقصورة الثلجة
عندما يكون هذا المؤشر نشطاً، يتم عرض درجة حرارة مقصورة الثلجة على مؤشر قيمة درجة الحرارة.

23. مؤشر مقصورة الفريزر
عندما يكون هذا المؤشر نشطاً، يتم عرض درجة حرارة مقصورة الفريزر على مؤشر قيمة درجة الحرارة.

على الزر، سيبدأ العد التنازلي على مؤشر قيمة درجة الحرارة. عند تفعيل قفل المفتاح، سيضيء مؤشر قفل المفتاح بنسبة 100% وسيتم تمكين وضع قفل المفتاح. لن تعمل الأزرار عندما يكون وضع قفل المفتاح نشطاً. اضغط مع الاستمرار على زر التبريد السريع والإجازة في الوقت ذاته لمدة 3 ثوان. عند الضغط على الزر، سيبدأ العد التنازلي على مؤشر قيمة درجة الحرارة. عند إلغاء قفل المفتاح، سيضيء مؤشر قفل المفتاح بنسبة 50% وسيتم تعطيل وضع قفل المفتاح.

قم بتفعيل هذه الوظيفة إذا كنت ترغب في منع تغيير إعدادات درجة حرارة الثلجة.

20. مؤشر وظيفة التجميد السريع

عندما يتم تفعيل وظيفة التجميد السريع، سيضيء المؤشر بنسبة 100%. عند إلغاء الوظيفة، سيعود الجهاز إلى الإعدادات العادية وسيضيء المؤشر بنسبة 50%.

زر التجميد السريع Quick freeze

يُستخدم لتفعيل وظيفة التجميد السريع أو تعطيلها. اضغط على هذا الزر لتفعيل وظيفة التجميد السريع أو تعطيلها. عند تفعيلك لهذه الوظيفة، سيتم تبريد مقصورة الفريزر إلى درجة حرارة أقل من القيمة المحددة.

استخدم وظيفة التجميد السريع، قم بتنشيطها عندما تحتاج لتجميد الطعام الموضوع في مقصورة الثلجة سريعاً. إذا أردت تجميد كمية كبيرة من الطعام، يوصى بتنشيط هذه الميزة قبل وضع الطعام في الثلجة.



إذا لم يتم إلغاءه، ستلغى وظيفة التجميد السريع نفسها تلقائياً بعد مرور 4 ساعات بحد أقصى أو عندما تصل درجة الحرارة مقصورة الثلجة إلى الدرجة المطلوبة.



لن تتم إعادة تشغيل هذه الوظيفة عند عودة التيار الكهربائي بعد انقطاعه.



21. اختيار الكابينة

اضغط على زر اختيار الكابينة لرؤية وتغيير قيمة درجة حرارة الثلجة أو الفريزر على مؤشر قيمة درجة الحرارة.

3.5 لوحة المؤشر

تساعد لوحة المؤشر على ضبط درجة الحرارة بدون فتح باب الثلاجة،
وفحص الوظائف الأخرى ذات الصلة. يعمل بالأزرار الموضح أدناه تعريفياتها.

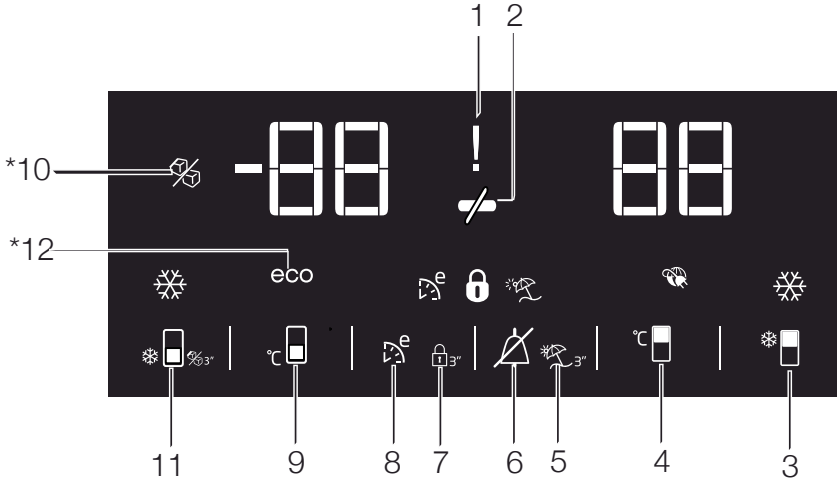

تعطي هذه الأرقام في المؤشر

بيانات حول الأعطاء لموظف الصيانة.

2. توفير الطاقة (الشاشة مغلقة)

عندما لا يتم فتح أو إغلاق أبواب المنتج، يتم تنشيط وظيفة توفير الطاقة تلقائياً وتضاء أيقونة توفير الطاقة. (🔌)

عند تنشيط وظيفة توفير الطاقة، تنطفئ جميع الرموز على الشاشة، باستثناء رمز توفير الطاقة. في حالة الضغط على أي زر أو فتح الباب أثناء تنشيط وظيفة توفير الطاقة، يتم إنهاء تفعيل وظيفة توفير الطاقة والعودة إلى الشاشة.

وظيفة توفير الطاقة هي وظيفة نشطة في إعدادات المصنع ولا يمكن إلغاؤها.

3. وظيفة التبريد السريع

لتفعيل وظيفة التبريد السريع

اضغط على زر (❄️).

1. تحذير ارتفاع الحرارة/الأخطاء

يضي هذا المؤشر (⚠️) في تحذيرات الحرارة المرتفعة وتحذيرات الأخطاء.

عند ارتفاع درجة حرارة قسم المبرد لمستوى حساس للأغذية المجمدة،

يعرض أعلى درجة حرارة ووحدة الحرارة بالتناوب، في هذا المؤشر ومؤشر درجة الحرارة. بعد فحص الأغذية في قسم المجمد،

يتم حذف التحذير بالضغط على زر Alarm Off (🔌).

في حالة وقوع عطل في المستشعر

يضي هذا المؤشر (⚠️). تظهر أرقام مثل "1,2,3..." و "E" بالتناوب في مؤشر درجة الحرارة مع إضاءة هذا المؤشر.

قد لا تنطبق على جميع الموديلات

*اختياري: إن الأشكال المذكورة في دليل المستخدم هذا هي عينات وقد لا تنطبق مع جهازك تماما. إذا كانت الأجزاء ذات الصلة غير مشمولة في الجهاز الذي اشتريته، عندها تنطبق الأشكال على موديلات أخرى.



استخدام الجهاز

7. قفل الأزرار

لتفعيل قفل الأزرار، اضغط لمدة 3 ثواني على زر Eko fuzzy رقم 8. عند تفعيل قفل الأزرار، يضى مؤشر (🔒) ولا تعمل الأزرار. لإلغاء قفل الأزرار، اضغط لمدة 3 ثواني على زر Eko fuzzy رقم 8، ويطفى مؤشر (🔒). وتبدأ الأزرار في العمل مجدداً. لمنع تغيير إعداد حرارة الثلاجة، اضغط على

زر Eko fuzzy رقم 8 لمدة 3 ثواني.

8. Eko fuzzy

لتفعيل خاصية Eko fuzzy اضغط على زر Eko fuzzy. بعد تفعيل هذه الخاصية، يضى مؤشر الاستخدام الاقتصادي

(📊). يعمل قسم المجمد المضبوط على 6 ساعات وفقاً لدرجة الحرارة، ويبدأ قسم المبردة بعد 6 ساعات في العمل على النمط الاقتصادي.

لتفعيل هذه الخاصية،

اضغط على زر خاصية Eko fuzzy.

9. زر ضبط درجة حرارة قسم المجمد

يمكن الضبط على هذا الزر لضبط درجة حرارة القسم

على قيم 18, 19, 20, 21, 22, 23, 24, 18-...

بالتناوب. لضبط

درجة حرارة قسم المجمد على القيمة المرادة

اضغط على هذا الزر (⊖).

10. مؤشر آلية المجمد مغلق

يوضح حالة آلية المجمد. إذا كان مؤشر (🔒) يضى، فهذا يعني أن آلية المجمد لا تشكل صقيع.



عند اختيار هذه الوظيفة، ستتوقف عملية سحب الماء من خزان المياه. ولكن يمكن أخذ المتشكك مسبقاً في آلية التجميد

11. زر خاصية التجميد السريع / زر تشغيل-إغلاق آلية التجميد

لتفعيل وظيفة التجميد السريع

يضى مؤشر التبريد السريع (⚡) ويتم ضبط درجة الحرارة المبردة على 1°C.

لإلغاء وظيفة التبريد السريع، اضغط على زر (🔒) مجدداً. يضى مؤشر التبريد السريع ويعود المنتج إلى إعداداته العادية.



في حالة عدم إلغاء وظيفة التبريد السريع يتم إلغاؤها تلقائياً بعد ساعة واحدة



لا يتم تذكر هذه الخاصة بعد انقطاع الكهرباء.

4. زر ضبط درجة حرارة قسم المبرد

يمكن ضبط درجة حرارة قسم المبرد عند الضبط على زر (⊖) بالترتيب على قيم 4, 5, 6, 7, 8, 1, 2, 3, 8... اضغط على هذا الزر لضبط درجة حرارة قسم المبرد على القسم المرادة.

5. خاصية العطله

لتفعيل خاصية العطله

اضغط لمدة 3 ثواني على زر Alarm Off رقم 6. عند تفعيل خاصية العطله،

يضى مؤشر (🔒)، وعند اختيار مؤشر قسم المبرد، تظهر عبارة " - " في مؤشر الحرارة، ولا يتم إجراء أي عملية تبريد فعالة في قسم المبرد. من غير المناسب

الاحتفاظ بالطعام.

في قسم المبرد في هذه الخاصية يستمر قسم المجمد في التبريد وفقاً لدرجة الحرارة المضبوطة.

لإلغاء هذه الخاصية،

اضغط لمدة 3 ثواني على زر Alarm Off رقم 6 مجدداً.

6. زر Alarm off

بعد فحص الأطعمة في قسم المجمد عند إصدار تحذير الحرارة المرتفعة،

اضغط على زر Alarm Off (⚡)

لحذف التحذير.

استخدام الجهاز



عند اختيار وظائف التبريد السريع أو التجميد السريع، ينطفئ مؤشر الاستخدام الاقتصادي.

أو إلغاء تفعيلها اضغط على هذا الزر (i).
عند تفعيل الخاصية، يضى مؤشر التجميد السريع (i).

يظهر مؤشر حرارة قسم المجمد على نحو 27-.
يصبح قسم المجمد على قيمة تبريد منخفضة أكثر الحرارة المضبوطة.

لتجميد الأطعمة الطازجة بكميات كبيرة، اضغط على زر التجميد السريع قبل وضعه الأطعمة في قسم المجمد.

لإيقاف آلية المجمد عن تشكيل الصقيع، اضغط مع الاستمرار على زر التجميد السريع 11 لمدة 3 ثوانٍ، وسيضيء مؤشر (i) ويتوقف تشكيل الصقيع بعد قيامك بسكب الصقيع الذي تم تشكيله داخل آلية المجمد.

اضغط مع الاستمرار على زر التجميد السريع 11 لمدة 3 ثوانٍ لتحويل آلية التجميد مرة أخرى إلى تشكيل الصقيع، وسيغلق المؤشر (i) ويبدأ آلية التجميد في تشكيل الصقيع.



استخدم وظيفة التجميد السريع عندما تريد تجميد الطعام الذي تضعه في قسم التجميد بسرعة. إذا كنت ترغب في تجميد كميات كبيرة من الأغذية الطازجة، فقم بتنشيط الوظيفة قبل وضع الطعام في المنتج.



في حالة عدم إلغاء تفعيل وظيفة التجميد السريع يتم إلغاؤها تلقائياً بعد 24 ساعة.



لا يتم تذكر هذه الخاصية بعد انقطاع الكهرباء.

12. مؤشر الاستخدام الاقتصادي

يوضح تشغيل المنتج بخاصية توفير الطاقة. عند ضبط درجة حرارة قسم المجمد على 18- أو أثناء التبريد بتوفير الطاقة بخاصية

Eko Fuzzy

يضى هذا المؤشر

(eco).

5.4 آلة الثلج

(هذه الخاصية اختيارية)

تسمح آلة الثلج بالحصول على الثلج من الثلاجة بسهولة.

استخدام آلة الثلج

1. قم بإزالة خزان المياه في مقصورة الثلاجة.
2. قم بتعبئة خزان المياه بالمياه.
3. استبدال خزان المياه. ستكون أول مكعبات ثلجية جاهزة خلال أربع ساعات تقريباً في درج آلة الثلج الموجود في مقصورة الفريزر.



إذا ملئت خزان المياه بالكامل، ستستطيع الحصول على حوالي 60-70 مكعب ثلجي.



يتم تجديد المياه في الخزان كل 2-3 أسابيع.

5.5 مقصورة الثلج

(هذه الخاصية اختيارية)

تسمح وحدة صنع الثلج بالحصول على الثلج من الثلاجة بسهولة.

استخدام وحدة صنع الثلج

1. أخرج مقصورة الثلاجة بسحبها للخارج بعناية.
2. قم بتعبئة مقصورة الثلج بالمياه.
3. ضع مقصورة الثلج في مكانها. وبعد ساعتين، سيكون الثلج جاهزاً.
4. للحصول على الثلج، أدر المقابض في مقصورة الثلج باتجاه عقارب الساعة 90 درجة. ستسقط مكعبات الثلج التي في المقصورة إلى خزان الثلج أدناه.
5. يمكن إخراج خزان الثلج وتقديم مكعبات الثلج.



لا تخرج مقصورة الثلج من مكانها لإخراج الثلج.



يمكن الاحتفاظ بمكعبات الثلج في خزان الثلج إذا أردت. فخزان الثلج مخصص فقط لتجميع مكعبات الثلج. لا تضع ماء فيه. وإلا فينكسر.

5.6 درج الثلج

(هذه الخاصية اختيارية)

يسمح درج الثلج بالحصول على الثلج من الثلاجة بسهولة.

استخدام درج الثلج

1. قم بإزالة درج الثلج من مقصورة الفريزر.
2. املاً درج الثلج بالمياه.
3. ضع درج الثلج في مقصورة الفريزر. وبعد ساعتين، سيكون الثلج جاهزاً.
4. قم بإزالة درج الثلج من مقصورة الفريزر وقم بثنائه على لوحة الخدمة. ستسقط مكعبات الثلج بسهولة في لوحة الخدمة.

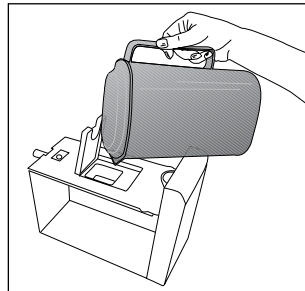
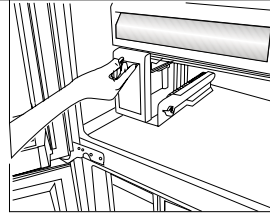
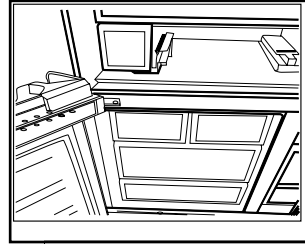

استخدام الجهاز 5.7 حيز التبريد

(هذه الخاصية اختيارية)

استخدم هذه المقصورة لتخزين الأطعمة الحساسة التي ينبغي تخزينها في درجات حرارة منخفضة أو اللحوم التي ينبغي استهلاكها خلال فترة قصيرة. لا تخزن الفواكه أو الخضروات في هذه المقصورة. يمكن زيادة السعة الداخلية للجهاز بإخراج أي من مقصورات التبريد: وإزالتها، فقط اسحبها للأمام حتى تتوقف ثم ارفعها واسحبها نحوك.

5.8 مقصورة الطعام الطازج

تم تصميم درج الثلاثة خصيصًا بحيث يحتفظ بالخضروات طازجة دون فقدان رطوبتها. لهذا الغرض، تكون دورة الهواء البارد مكثفة حول الدرج بوجه عام. قم بتخزين الفواكه والخضروات في هذه المقصورة. لا تضع الخضراوات الورقية بجانب الفواكه لإطالة عمرها.

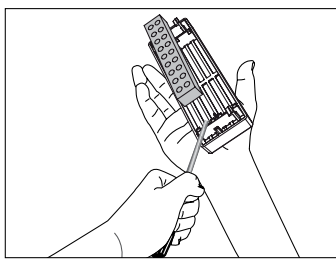
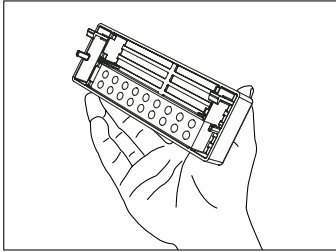
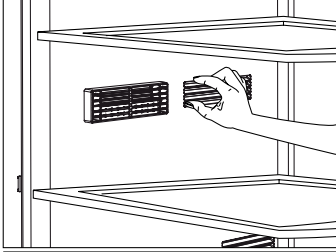

5.9 الضوء الأزرق

(هذه الخاصية اختيارية)

ستومض مقصورة الطعام الطازج بالثلاجة بضوء أزرق. يستمر الطعام المخزن في الأدراج في إجراء عملية التمثيل الضوئي عن طريق تأثير طول الموجة للضوء الأزرق وبالتالي يحتفظ بكونه طازجًا.

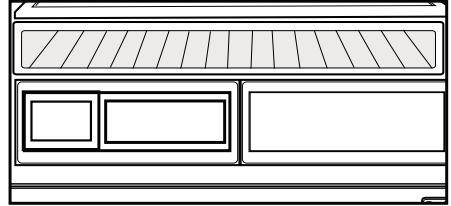

5.10 وحدة إزالة الروائح الكريهة

(FreshGuard)

(هذه الخاصية اختيارية)

تعمل وحدة إزالة الروائح الكريهة على القضاء بسرعة على الروائح الكريهة الموجودة في الثلاجة قبل أن تتخلل الأسطح. فيفضل هذه الوحدة، التي يتم وضعها على سقف مقصورة الأطعمة الطازجة، تتحلل الروائح الكريهة أثناء المرور النشط للهواء عبر مرشح الروائح، ثم تتم إعادة الهواء المُنقى بواسطة المرشح إلى مقصورة الأطعمة الطازجة. وبهذه الطريقة، يتم التخلص من الروائح غير المرغوب فيها التي قد تظهر أثناء تخزين الأطعمة في الثلاجة قبل أن تتخلل الأسطح.

حيث يتحقق ذلك بفضل الأجزاء المدمجة في الوحدة المتمثلة في المروحة ووحدة LED ومرشح الروائح. سيتم تفعيل وحدة إزالة الروائح الكريهة تلقائيًا بصورة دورية. سيكون الصوت الذي تسمعه أثناء التفعيل الدوري للوحدة طبيعيًا، فهو ينبعث من المروحة المدمجة. وإذا فتحت باب مقصورة الأطعمة الطازجة أثناء تنشيط الوحدة، فستتوقف المروحة مؤقتًا ثم تستأنف عملها من حيث توقفت عند إغلاق الباب مرة أخرى. في حالة انقطاع التيار الكهربائي، سيتم تفعيل



5.11 درج التحكم بالرطوبة (دائماً طازج).

(هذه الخاصية اختيارية)

بفضل مقصورة الطعام الطازج المُتحكَّم في رطوبتها، يمكن تخزين الفواكه والخضروات لفترة أطول في بيئة ذات ظروف رطوبة مثالية. مع نظام تعديل الرطوبة مع 3 خيارات أمام مقصورة الطعام الطازج، يمكنك التحكم في مستوى الرطوبة الداخلي اعتماداً على الطعام الذي تقوم بتخزينه. يوصى باختيار خيار الخضراوات إذا كنت تخزن خضروات فقط، وخيار الفاكهة إذا كنت تخزن فاكهة فقط، وخياراً مختلطاً عند تخزين كل من الفاكهة والخضراوات معاً.



وللاستفادة من نظام التحكم في الرطوبة وإطالة عمر الأطعمة المخزنة، يوصى بعدم تخزين الفواكه والخضراوات في أكياس بلاستيكية. إذا تركت الخضراوات في أكياسها، سيتسبب هذا في تحللها في فترة قصيرة. وعلى وجه الخصوص، فلا نوصي بتخزين الخيار أو القرنبيط في أكياس بلاستيكية مغلقة. في حالة كانت ملاستها للخضراوات الأخرى غير مفضّل لاعتبارات صحية، استخدم أكياس ورقية مثقوبة أو أي مادة أخرى مشابهة من مواد التغليف بدلاً من الأكياس.

أثناء وضع الخضراوات يجب أن تأخذ في الاعتبار أن نضعها بوضع جاذبية معين. الخضراوات الثقيلة والصلبة يجب وضعها في أسفل الدرج والخضراوات الخفيفة والناعمة يجب أن توضع بالأعلى. لا تضع الكمثرى والمشمش والخوخ وغيرها معاً في نفس الدرج مع الخضار والفواكه الأخرى، وعلى وجه الخصوص التفاح والذي به مستوى عالٍ من توليد غاز الإثيلين. غاز الإثيلين الذي ينبعث من هذه الفاكهة قد يتسبب في نضج الفاكهة الأخرى بشكل أسرع والتحلل في وقت أقل.



5.12 استخدام موزع المياه

*اختياري

من الطبيعي أن تكون أكواب المياه القليلة الأولى المأخوذة من وحدة التوزيع دافئة.	
إذا لم يتم استخدام موزع المياه لفترة طويلة، فتخلص من أكواب المياه الأولى التي تحصل عليها من الماء العذب.	

1. اضغط على مزلاج صنوبر الماء بالكوب. إذا كنت تستخدم كوب بلاستيكي ضعيف، فدفع الصنوبر بيديك سيكون أسهل.
2. بعد تعبئة الكوب حتى المستوى الذي تريد، قم بتحرير الصنوبر.

يرجي ملاحظة أن كمية تدفق المياه تعتمد على مدى وكلما ارتفع مستوى المياه في الكوب / الكأس، خفف كمية الضغط على المزلاج لتجنب زيادة التدفق. إذا ضغطت برفق على الذراع، سيقطر الماء، وهذا أمر طبيعي وليس عيباً.	
---	---

5.13 وحدة صنع الثلج وصندوق تخزين الثلج

*اختياري

استخدام وحدة صنع الثلج

- أملء جهاز عمل الثلج بالمياه وضعه في مكانه. سيتم إعداد الثلج في حوالي ساعتين تقريباً. لا تخرج صندوق الثلج من مكانه لإخراج الثلج.

- أدر المقابض في صهريج الثلج باتجاه عقارب الساعة 90 درجة.

ستسقط مكعبات الثلج التي في المقصورة إلى خزان الثلج أدناه.

يمكن إخراج خزان الثلج وتقديم مكعبات الثلج.

يمكن الاحتفاظ بمكعبات الثلج في خزان الثلج إذا أردت.

رف تخزين الثلج

فخزان الثلج مخصص فقط لتجميع مكعبات الثلج. لا تضع ماء فيه، وإلا فينكسر.

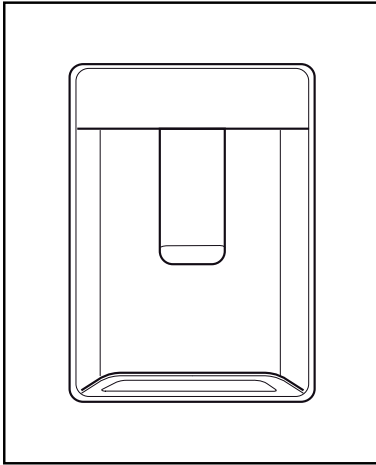

5.14 استخدام موزع المياه

*اختياري

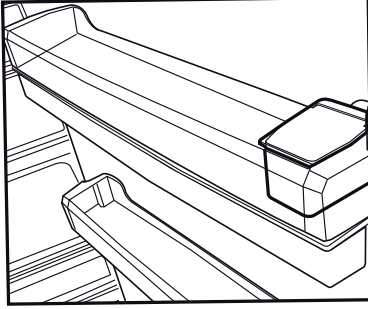

من الطبيعي أن تكون أكواب المياه القليلة الأولى المأخوذة من وحدة التوزيع دافئة.



إذا لم يتم استخدام موزع المياه لفترة طويلة، فتخلص من أكواب المياه الأولى التي تحصل عليها من الماء العذب.



1. اضغط على مزلاج صنوبر الماء بالكوب. إذا كنت تستخدم كوب بلاستيكي ضعيف، فدفع الصنوبر بيديك سيكون أسهل.
2. بعد تعبئة الكوب حتى المستوى الذي تريد، قم بتحرير الصنوبر.

يرجي ملاحظة أن كمية تدفق المياه تعتمد على مدى وكلما ارتفع مستوى المياه في الكوب / الكأس، خفف كمية الضغط على المزلاج لتجنب زيادة التدفق. إذا ضغطت برفق على الذراع، سيقطر الماء، وهذا أمر طبيعي وليس عيباً.

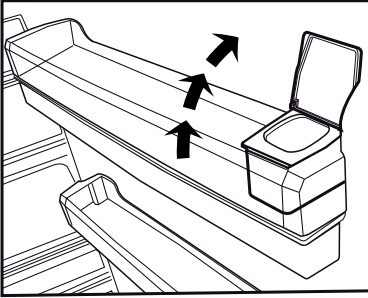

5.15 تعبئة خزان توزيع المياه

يوجد صهريج ملئ خزان المياه بداخل رف الباب.

1. افتح غطاء الخزان.
2. قم بتعبئة الخزان بمياه شرب نقية.
3. أغلق الغطاء.

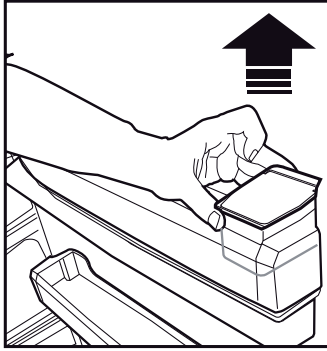

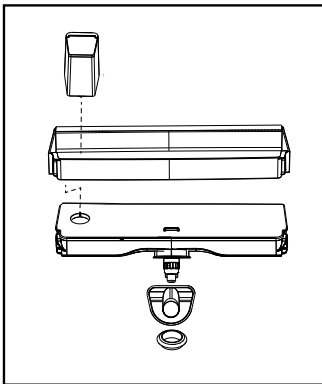
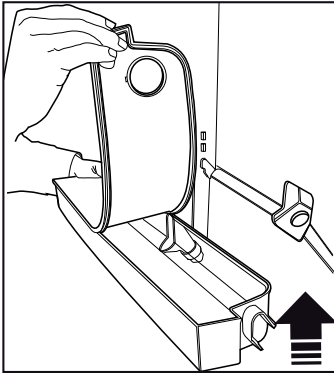
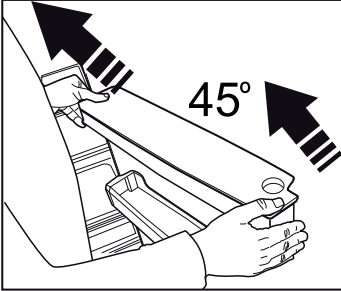
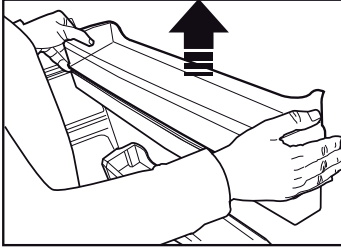

• لا تملأ خزان المياه بأي سائل آخر غير مياه الشرب والمشروبات مثل عصائر الفاكهة والمشروبات الغازية، أما المشروبات الكحولية فغير مناسبة للاستخدام في موزع المياه. سيتلف موزع المياه بشكل لا يمكن إصلاحه إذا تم استخدام هذا النوع من السوائل. ولا يشمل الضمان هذا النوع من الاستخدامات لبعض المواد الكيماوية والإضافات الموجودة في هذه السوائل/المشروبات قد تتلف مواد خزان المياه.



استخدم مياه الشرب النظيفة فقط.



سعة خزان المياه 3 لتر، لا تملأه على نحو مفرط.



5.16 تنظيف خزان المياه

1. قم بفك صهريج تعبئة المياه داخل رف الباب.
2. قم بفك رف الباب بإمساكه من كلا الجانبين.
3. امسك خزان المياه من كلا الجانبين و قم بفكه بزاوية 45 درجة .
4. قم بإزالة غطاء خزان المياه وتنظيف الخزان.

يجب ألا يتم غسل أجزاء خزان المياه وموزع المياه في غسالة الأطباق.



5.17 درج المياه

المياه التي تتساقط أثناء استخدام موزع المياه تتجمع في درج المياه.

اسحب الفلتر البلاستيكي كما يظهر في الشكل.
بقطعة فماش نظيفة وجافة، قم بإزالة المياه التي تراكمت.

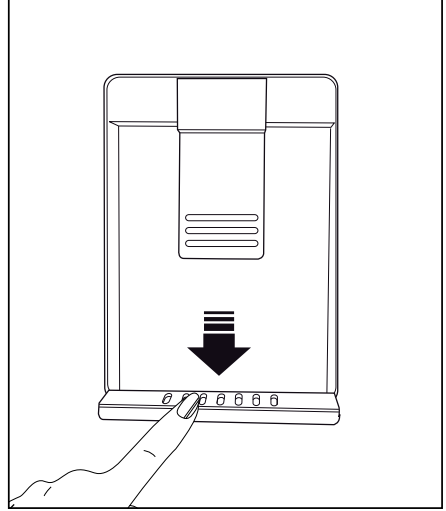

6.1 تجنب الروائح السيئة

لم يتم استخدام المواد التي قد تنتج روائح عند تصنيع الثلاجة. ومع ذلك، قد تنبعث رائحة كريهة إذا تم تخزين الأطعمة بشكل غير صحيح أو إذا لم يتم تنظيف السطح الداخلي للمنتج كما هو مطلوب. يرجى مراعاة ما يلي لتفادي هذه المشكلة:

- من المهم الحفاظ على الثلاجة نظيفة. يمكن أن تسبب بقايا الطعام أو البقع أو ما شابه انبعاث روائح. ولهذا السبب، قم بتنظيف الثلاجة بكريونات مذابة في الماء كل 15 يومًا. لا تستخدم المنظفات أو الصابون أبدًا.
- احفظ الأطعمة في أوعية مغلقة. قد تسبب المكروبات المنبعثة من الأوعية المتروكة دون غطاء وجود روائح كريهة.
- لا تحتفظ أبدًا بطعمة منتهية الصلاحية أو فاسدة في الثلاجة.

6.2 حماية الأسطح البلاستيكية

لا تضع زيوتًا سائلة أو وجبات مطبوخة بالزيت في الثلاجة في علب غير معزولة؛ إذ قد تتسبب في تلف الأسطح البلاستيكية للثلاجة. في حالة انسكاب زيت أو تسربه على الأسطح البلاستيكية، نظف هذا الجزء واشطفه فورًا بماء دافئ.

6.3 تنظيف السطح الداخلي

لتنظيف الأسطح الداخلية وجميع الأجزاء القابلة للإزالة، اغسلها بمحلول معتدل يحتوي على الصابون والماء والكربونات. اشطفها وجففها تمامًا لمنع وصول الماء إلى وسائل الإضاءة ولوحة التحكم.

تنبيه



لا تستخدم الخل أو الكحول المحمر أو غيرها من مواد التنظيف المعتمدة على الكحول على أي من الأسطح الداخلية.



6.4 الأسطح الخارجية المصنوعة من الفولاذ المقاوم للصدأ

استخدم مادة تنظيف للفولاذ المقاوم للصدأ غير قابلة للكشط وضعها باستخدام قطعة قماش ناعمة خالية من الوبر. وللتنظيف، امسح السطح برفق باستخدام قطعة قماش رطبة من الألياف الدقيقة واستخدم قطعة جافة من جلد الشامواه. اتبع دائمًا خيوط الفولاذ المقاوم للصدأ.

إذا تم تنظيف المنتج بشكل دوري، فسيتمد عمر خدمة المنتج وستقل المشاكل التي تواجهها كثيرًا.

	<p>تحذير: قم بفصل المنتج عن التيار الكهربائي قبل تنظيفه.</p>
	<p>تحذير: يوصى بتنظيف المكثف كل ستة أشهر باستخدام القفازات. لا يجب استخدام المكانس الكهربائية.</p>

- لا تستخدم جازولين أو أية مواد مشابهة بغرض التنظيف.
- لا تستخدم أبدًا أي مواد كاشطة حادة أو صابون أو منظفات منزلية أو منظفات غسيل أو شمع التلميع عند التنظيف.
- قم بإذابة مقدار ملعقة شاي من الكربون في نصف لتر ماء. انقع قطعة قماش في المحلول واعصرها بعناية. امسح الجزء الخارجي من الثلاجة باستخدام هذه القماشية وجفف الثلاجة بعناية.
- تأكد من عدم دخول المياه إلى مبيت المصباح أو غيره من الأجزاء الكهربائية.
- في حال عدم استخدام الثلاجة لفترة طويلة، قم بفصلها وأخرج كافة الأطعمة الموجودة بداخلها ونظفها وارك الباب مفتوح جزئيًا.
- تحقق باستمرار من أن حشيات الباب نظيفة. إذا لم تكن نظيفة، فقم بتنظيفها.
- أخرج جميع العناصر الموجودة في المنتج لإزالة أرفف الباب والثلاجة.
- عليك إزالة أرفف الباب بسحبها لأعلى. ضع الأرفف وحركها لأسفل لإعادة تركيبها بعد التنظيف.
- لا تستخدم أبدًا مواد التنظيف المحتوية على كلور أو الماء لتنظيف الأسطح الخارجية أو الأجزاء المطلوبة بالكروم من المنتج. فالكورين يتسبب في كشط هذه الأسطح المعدنية.
- في غير المنتجات التي تمنع تكون الثلج (No Frost)، يتساقط الماء ويمكن أن يتراكم الثلج بمقدار يصل إلى عرض الإصبع على الجدار الخلفي الداخلي لصندوق الثلاجة. لا تنظفه، ولا تستعمل مطلقًا النفط أو عوامل مماثلة عليه.
- استخدم فقط قطعة قماش من الأنسجة دقيقة رطبة قليلاً لتنظيف السطح الخارجي للمنتج. قد يخدش الإسفنج والأنواع الأخرى من أقمشة التنظيف سطح المنتج.

6.5 مواد التنظيف عم الأبواب الزجاجية

قم بإزالة رقاقة الحماية من على جاجزلا هناك طبقة من الطلاء على سطح جاجزلا لتقلل طبقة الطلاء هذه من تشكيل البقع وتضمن سهولة تنظيف البقع والأوساخ في محملا ريغ جاجزلا ضرر عند تدق .
 ريغ وأنيوضعلا تاتولملا نم تمنداد عقب إلى علاط تقطب لثم عاملا قيرطنع تلو قنملا وأنيواويها وأنيوضعلا تانويركور ديهلاو تيندعملا حلاملاو تيريجلا تابسرتلا يذوت يتلاو ،نويكيسلاو تيندعملا ديساكلأاو تقرر تحملا ريغ مغرلابو .ريصة تقوي في تيداملا رارضلاو عقيل إلى إلى لعظافلا ادج بعصلا نم حيصب ،مظنملا ليسغلا نم لقي ،كاذل تجيتنو .لايحتسم سيل نكلو ،جاجزلا تقاظن قروطو تابكرم ديزت .جاجزلا ديغلا رهظملاو حوضولا ريكأ لكشيد بويعلنا نم هذه عطشاكلأاو تبلصلا فيظننلا روهنتلا تيلمع نم لجعتو
 ريغو تبولقلا ريغ فيظننلا تاجنتم مادختسا بجي*
 فيظننلا تاءارجا بجوتلا عاملا إلى لعظمتملاو عطشاكلأا مدد بجي ،لبيوط تمدخ رمع علاطلا تقبطنو كي يحد فيظننلا تايلمع عانثا عطشاكلأا وأنيولقلا داوملا مادختسا رثانثا تمواقم تدايزل نيبنت تيلمع جاجزلا اذه عرض
 رسكلأو
 حطسلا إلى لعظملا تقبطن كانه ،تملاسلا فيفاضل اءارجاكو قنملا في تنييلاب رصت نل انها نم دكأتل جاجزلا تيفلخلا
 رسكلأ

- ربما يكون المنتج الجديد أكبر من المنتج السابق. تعمل الأجهزة الأكبر فترات زمنية أطول.
- ربما تكون درجة حرارة الغرفة عالية. <<< يعمل الجهاز فترات طويلة في درجات الحرارة العالية.
- ربما تم توصيل الجهاز بالكهرباء مؤخرا أو تم وضع صنف طعام جديد داخله. <<< يستغرق الجهاز فترة أطول لبلوغ درجة الحرارة المعينة عند توصيله بالكهرباء حديثا أو عند وضع صنف طعام جديد داخله. هذا أمر طبيعي.

- ربما تم وضع كميات كبيرة من الطعام الساخن في الجهاز مؤخرا. <<< لا تضع الطعام الساخن داخل الجهاز.
- تم فتح الأبواب كثيرا أو تركت مفتوحة لفترات طويلة. <<< يتسبب الهواء الساخن المتحرك في الداخل في عمل الجهاز فترة أطول. لا تفتح الأبواب كثيرا.
- ربما يكون باب المبرد أو المجمد موربا. <<< تأكد أن الأبواب مغلقة كليا.

- ربما يكون الجهاز مضبوط على درجة حرارة متدنية جدا. <<< اضبط درجة الحرارة على أعلى درجة وأنتظر حتى يصل الجهاز إلى درجة الحرارة المرغوبة.
- ربما تكون فلكة باب المبرد أو المجمد متسخة، أو مهترئة أو مكسورة أو غير مستقرة. <<< نظف أو استبدل الفلكة. تتسبب فلكة الباب التالفة/المهترئة في عمل الجهاز لفترات طويلة للحفاظ على درجة الحرارة الحالية.

درجة حرارة المجمد منخفضة جدا، لكن درجة حرارة المبرد ملائمة.

- تم ضبط درجة حرارة حجرة المجمد على درجة متدنية جدا. <<< اضبط درجة حرارة حجرة المجمد على درجة أعلى وافحص مرة أخرى.

درجة حرارة المبرد منخفضة جدا، لكن درجة حرارة المجمد ملائمة.

- تم ضبط درجة حرارة حجرة المبرد على درجة متدنية جدا. <<< اضبط درجة حرارة حجرة المبرد على درجة أعلى وافحص مرة أخرى.

الأطعمة المحفوظة في جوارير حجرة المبرد متجمدة.

- تم ضبط درجة حرارة حجرة المبرد على درجة متدنية جدا. <<< اضبط درجة حرارة حجرة المجمد على درجة أعلى وافحص مرة أخرى.

درجة الحرارة في المبرد أو المجمد عالية جدا.

يتناقصا زكرم لاصتلا لبق تمناقلا مذهب ققحت تمناقلا مذهب نمضنت. لاملاو تقولا ريفوت لكذ نأش نم لا دقو داوملا وأ عانصلا بويعد تطيترت ما ريغ وواكشلا لفرأهجي إء انه فروكذم تنييمع تامسد قبطنت.

الثلاجة لا تعمل.

- قابس الطاقة غير مستقر كليا. <<< ادفعه بحيث يستقر في المقيس كليا.

- الصمام الموصل بالمقيس الذي يزود الجهاز بالطاقة أو الصمام الرئيسي تالف. <<< افحص الصمامات.

هناك تكاثف على جانب جدار حجرة المبرد (المنطقة المتعددة، منطقة التبريد، التحكم والمنطقة المرنة).

- المكان بارد جدا. <<< لا تضع الجهاز في أماكن تقل فيها درجة الحرارة عن 5- درجة مئوية.

- يتم فتح الباب كثيرا <<< تجنب فتح باب الثلاجة كثيرا.

- المكان رطب جدا. <<< لا تضع الجهاز في أماكن رطبة.

- الأطعمة المحتوية على سوائل تحفظ في مستويات غير محكمة الإغلاق. <<< احتفظ بالأطعمة المحتوية على سوائل في مستويات محكمة الإغلاق.

- ترك الباب مفتوحا. <<< لا تدع أبواب الثلاجة مفتوحة لفترات طويلة.

- تم ضبط الثيرموستات على درجات متدنية جدا. <<< اضبط الثيرموستات على درجة حرارة مناسبة.

الضاغط لا يعمل.

- في حال حدوث انقطاع مفاجئ في التيار الكهربائي أو سحب قابس الطاقة وإعادته مرة أخرى، يصبح ضغط الغاز في نظام تبريد الجهاز غير متوازن، مما يفعل الواقي الحراري للضاغط. يعمل المنتج من جديد بعد 6 دقائق تقريبا. إذا لم يعمل الجهاز بعد هذه الفترة، اتصل بمركز الصيانة.

- إزالة الجليد غير نشطة. <<< هذا أمر طبيعي في جهاز مقاوم للصقيع تلقائيا. تتم إزالة الجليد دوريا.

- الجهاز غير موصل بالكهرباء. <<< تأكد أن سلك الطاقة موصل بالكهرباء.

- إعداد درجة الحرارة غير صحيح. <<< اختر إعدادا صحيحا لدرجة الحرارة.

- لا يوجد تيار كهربائي. <<< يستمر الجهاز بالعمل بشكل طبيعي حال عودة الطاقة.

يزداد ضجيج تشغيل الثلاجة أثناء الاستعمال.

- وقد يتباين أداء عمل الجهاز بناء على تغيرات درجة حرارة المكان. هذا أمر طبيعي ولا يعتبر عطلا.

تعمل الثلاجة لفترة زمنية طويلة.

- لا يتم تنظيف الجهاز بانتظام. <<< نظف الجزء الداخلي بانتظام مستخدماً إسفنجة وماء دافئ وماء مكرين.
- قد تتسبب بعض المستويات ومواد التغليف بالروائح. <<< استخدم المستويات ومواد التغليف الخالية من الروائح.
- تم وضع الطعام في مستويات غير محكمة الإغلاق. <<< احتفظ بالأطعمة في مستويات محكمة الإغلاق. قد تنتشر الميكروبات من الأطعمة غير المغلقة مسببة الروائح الكريهة.
- تخلص من أية أطعمة فاسدة أو منتهية الصلاحية داخل الجهاز.

الباب لا يغلق.

- تسد أغلفة الطعام الباب أحياناً. <<< غير مكان الأطعمة التي تسد الأبواب.
- لا يقف الجهاز بوضع رأسي كامل على الأرض. <<< اضبط القواعد لموازنة الجهاز.
- الأرض غير مستوية أو متينة. <<< تأكد أن الأرض مستوية ومتينة لدرجة تحمل الجهاز.

سلة الخضار عالقة.

- ربما تلامس الأطعمة الجزء العلوي من الجارور. <<< أعد ترتيب الأطعمة في الجارور.

إذا كان سطح المنج ساخناً

قد يلاحظ ارتفاع درجات الحرارة بين البابين، وعلى الألواح الجانبية والشواية الخلفية أثناء تشغيل المنتج. وهذا طبيعي ولا يعد ذلك عيباً يتطلب الصيانة. كن حذراً عند لمس هذه الأماكن.

تحذير: إن استمرت المشكلة بعد اتباع تعليمات هذا القسم، اتصل بالبائع أو بمركز خدمة معتمد. لا تحاول إصلاح الجهاز.



- تم ضبط درجة حرارة حجرة المبرد على درجة عالية جداً. <<< يؤثر إعداد درجة حرارة حجرة المبرد على درجة حرارة حجرة المجمد. قم بتغيير درجة حرارة حجرة المبرد أو المجمد وانتظر حتى تصل الحجرات إلى مستوى درجة الحرارة المرغوبة.
- تم فتح الأبواب كثيراً أو تركت مفتوحة لفترات طويلة. <<< لا تفتح الأبواب كثيراً.
- ربما يكون الباب موارباً. <<< أغلق الباب كلياً.
- ربما تم توصيل الجهاز بالكهرباء مؤخرًا أو تم وضع صنف طعام جديد داخله. <<< هذا أمر طبيعي. يستغرق الجهاز فترة أطول لبلوغ درجة الحرارة المعينة عند توصيله بالكهرباء حديثاً أو عند وضع صنف طعام جديد داخله.

- ربما تم وضع كميات كبيرة من الطعام الساخن في الجهاز مؤخرًا. <<< لا تضع الطعام الساخن داخل الجهاز.

الاهتزاز أو الضجيج.

- الأرض غير مستوية أو متينة. <<< إذا كان الجهاز يهتز عند تحريكه ببطء، اضبط القواعد لموازنة الجهاز. تأكد أن الأرض متينة لدرجة تحمل الجهاز.
- قد تحدث أية مواد موضوعة على الجهاز ضجيجاً. <<< قم بإزالة أية مواد وضعت على الجهاز.

يصدر الجهاز ضجيجاً يشبه تدفق السوائل، أو الرش، الخ.

يتخلل مبادئ تشغيل الجهاز تدفق السوائل والغاز. <<< هذا أمر طبيعي ولا يعتبر عطلاً.

هناك صوت كهبوب الرياح يأتي من الجهاز.

- يستخدم الجهاز مروحة في عملية التبريد. هذا أمر طبيعي ولا يعتبر عطلاً.

هناك تكاثف على الجدران الداخلية للجهاز.

- يزيد الطقس الحار أو الرطب من تشكل الصقيع والتكاثف. هذا أمر طبيعي ولا يعتبر عطلاً.
- تم فتح الأبواب كثيراً أو تركت مفتوحة لفترات طويلة. <<< لا تفتح الأبواب كثيراً؛ إذا كانت مفتوحة، أغلقها.
- ربما يكون الباب موارباً. <<< أغلق الباب كلياً.

هناك تكاثف على السطح الخارجي للجهاز أو بين الأبواب.

- ربما يكون جو المكان رطباً، وهذا أمر طبيعي في الجو الرطب. <<< سيتبدد التكاثف عندما تقل الرطوبة.

رائحة الجزء الداخلي سيئة.



Холодильники-морозильники
Посібник користувача

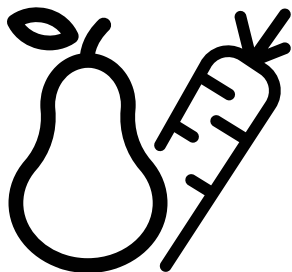

RCNE720E20PX-RCNE720E20DZXP-RCNE720E30XB



UK
58 16210000/AK -UK 2/2

Перед використанням виробу прочитайте це керівництво!

Шановний покупцю!

Ми бажаємо, щоб ви отримали найкращі результати від використання придбаного виробу, ретельно виготовленого з використанням сучасних технологій і випробуваного шляхом докладної перевірки якості.





З цієї причини рекомендуємо уважно прочитати цей посібник користувача перед початком використання виробу. У разі передачі цього виробу іншій особі віддайте їй також цей посібник користувача.

Цей посібник допомагає швидко та безпечно користуватися пристроєм.

- Перед установкою та експлуатацією виробу уважно прочитайте цей посібник користувача.
- Обов'язково дотримуйтеся діючих правил техніки безпеки.
- Зберігайте посібник користувача в легкодоступному місці для його подальшого використання.
- Ознайомтеся з усіма іншими документами, наданими в комплекті з цим виробом.

Маєте на увазі, що цей посібник користувача відноситься до декількох моделей виробу.

У цьому посібнику окремо зазначаються відмінності між різними моделями.

	Важлива інформація та корисні поради.
	Ризик травмування та матеріальних збитків.
	Ризик ураження електричним струмом.
	Упаковка цього виробу виготовлена з матеріалів, що переробляються відповідно до національного екологічного законодавства.

1 Важливі інструкції з техніки безпеки і захисту навколишнього середовища

- 1.1. Загальні правила техніки безпеки . . . 3
- 1.1.1 Попередження щодо наявності вуглекислого холодоагента 6
- 1.1.2 Інструкції щодо виробів із дозатором для води/льоду 7
- 1.2. Цільове призначення 8
- 1.3. Правила техніки безпеки для дітей. . . 8
- 1.4. Дотримання директиви ЄС щодо утилізації електричного та електронного устаткування і відходів продукції 8
- 1.5. Дотримання директиви ЄС щодо обмеження використання небезпечних речовин 9
- 1.6. Інформація щодо упаковки 9

2 Придбаний холодильник 10

3 Установка 11

- 3.1. Відповідне місце для установки . . . 11
- 3.2. Встановлення пластикових клинів . 11
- 3.3. Регулювання ніжок 12
- 3.4. Електричні з'єднання 12

4 Підготовка 13

- 4.1. Що потрібно зробити для енергозбереження 13
- 4.2. Початкове використання 13

5 Експлуатація виробу 14

- 5.1. Індикаторна панель 14
- 5.2. Індикаторна панель 15
- 5.3. Індикаторна панель 19
- 5.4. Льодогенератор 22
- 5.5. Льодогенератор Iceomatic 22
- 5.6. Лоток для льоду 22
- 5.7. Ультрафіолетова лампа 23
- 5.8. Модуль освіжувача повітря 23

- (FreshGuard) 23
- 5.9. Відділення охолоджувача 24
- 5.10. Контейнер для фруктів та овочів . 24
- 5.11. Використання дозатора для води . 25
- 5.12. Наповнення бака дозатора для води 25
- 5.13. Очищення резервуара для води . 25
- 5.14. Лоток для збору крапель. 26
- 5.15. Контейнер для фруктів та овочів з регульованим рівнем вологості (Ever Fresh) 27
- 5.16. Заморожування свіжих продуктів 27
- 5.17. Рекомендації щодо зберігання заморожених продуктів. 28
- 5.18. Інформація про глибоке заморожування 28
- 5.19. Розміщення продуктів харчування 29
- 5.20. Попередження щодо відчинених дверей 29
- 5.21. Лампа підсвічування 29

6 Чищення та догляд 30

- 6.1. Як уникнути неприємних запахів. . . 30
- 6.2. Захист пластикових поверхонь . . . 30
- 6.3. Очищення внутрішньої поверхні . . 31
- 6.4. Зовнішні поверхні з нержавіючої сталі 31
- 6.5. Очищення виробів із скляними дверцятами 31

6 Чищення та догляд 31

7 Пошук та усунення несправностей32

Цей розділ містить інформацію з техніки безпеки, що допоможе вам уникнути ризику травмування або пошкодження майна. Недотримання цих інструкцій призведе до анулювання гарантії.

Цільове призначення

	<p>ПОПЕРЕДЖЕННЯ Не закривайте доступ повітря до вентиляційних отворів всередині корпусу пристрою або всередині вбудованого конструктивного елементу.</p>
	<p>ПОПЕРЕДЖЕННЯ Не використовуйте механічні пристрої або інші засоби для прискорення процесу розморожування (крім рекомендованих виробником).</p>
	<p>ПОПЕРЕДЖЕННЯ Не пошкоджуйте холодильний контур.</p>
	<p>ПОПЕРЕДЖЕННЯ Не застосовуйте електричні прилади всередині камер для зберігання продуктів харчування пристрою, якщо вони не належать до типу, рекомендованого виробником.</p>

Цей пристрій призначений для побутового й аналогічного використання, наприклад:

- у кухонних куточках магазинів, офісів та інших робочих середовищ;
- у житлових будинках на фермах, а також клієнтами в готелях, мотелях та інших житлових приміщеннях;
- у місцях ночівлі зі сніданком;
- у місцях організації харчування і на подібних підприємствах, не зв'язаних з роздрібною торгівлею.

1.1. Загальні правила техніки безпеки

- Особам з фізичними, сенсорними або психічними порушеннями, а також особам, яким не вистачає досвіду та інформації, та дітям не можна підходити до виробу, залазити всередину або гратися з виробом.
- Недотримання цих інструкцій та неконтрольоване використання виробу призведе до небезпечних результатів!
- Якщо під час використання виникла несправність, від'єднайте виріб від мережі.
- Якщо виріб працює несправно, його не можна експлуатувати до закінчення ремонту, який виконується уповноваженим постачальником послуг. Ризик ураження електричним струмом!

Інструкції з техніки безпеки і захисту навколишнього середовища

- Виріб необхідно підключити до заземленої розетки, захищеної запобіжником з параметрами, що відповідають значенням на табличці. Для виконання заземлення виробу запросіть кваліфікованого електрика. Наша компанія не несе відповідальності за збитки, спричинені в тому разі, якщо у виробі не використовується заземлена розетка відповідно до місцевих норм.
- Якщо виріб не використовується, від'єднайте його від мережі.
- Забороняється мити виріб шляхом розпилення води або поливання водою! Ризик ураження електричним струмом!
- Забороняється торкатися штепсельної вилки вологими руками!
- Забороняється від'єднувати виріб від мережі, потягнувши за шнур живлення. Під час витягування вилки з розетки обов'язково притримуйте розетку.

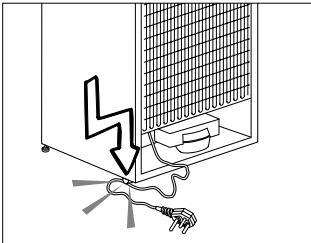

- Розташовуючи пристрій, переконайтесь, що шнур живлення не піддається ризику затискання або пошкодження.
- Не розташовуйте декілька портативних розеток або портативних джерел живлення позаду пристрою.
- Не вмикайте холодильник у разі, якщо штепсельна розетка погано закріплена.
- Забороняється підключати холодильник до енергозберігальних пристроїв. Такі системи є шкідливими для виробу.
- На період установки, обслуговування, очищення та ремонту необхідно від'єднати виріб від мережі.
- Для виконання робіт із монтажу виробу та його електричних з'єднань обов'язково користуйтеся послугами **уповноваженого постачальника послуг**. Виробник не може нести відповідальність за шкоду, заподіяну сторонніми особами.
- Не їжте вафельні ріжки з морозивом і не використовуйте кубики льоду відразу після виймання з морозильної камери! Це може спричинити обмороження ротової порожнини!



Інструкції з техніки безпеки і захисту навколишнього середовища

- Не торкайтеся заморожених продуктів мокрими руками! Вони можуть приклеїтися до ваших рук!
- Не кладіть бутильовані або консервовані рідкі напої у морозильну камеру. Вони можуть вибухнути!
- Забороняється використовувати пар або пароочищувачі для очищення або розморожування холодильника. Пара контактує із зонами холодильника під напругою, що спричиняє коротке замикання або ураження електричним струмом!
- Не використовуйте механічні пристрої або інші засоби для прискорення процесу розморожування (крім рекомендованих виробником).
- Забороняється використовувати частини холодильника, як наприклад: дверцята та висувну шухляду, як засіб для опори або сходи. Це може призвести до перекидання виробу або пошкодження його частин.
- Запобігайте пошкодження частин з циркулюючим холодоагентом, спричиненого інструментами для свердління або різання. Холодоагент, який може вибухнути в разі проколювання газових каналів випарника, подовжень трубопроводу або покриттів поверхні, викликає подразнення шкіри та травми очей.
- Не закривайте і не перекривайте будь-якими предметами вентиляційні отвори у вашому холодильнику.
- Розміщуйте пляшки з міцними напоями щільно закритими та у вертикальному положенні.
- Не використовуйте газоподібні розпилювачі біля виробу, оскільки це спричиняє ризик пожежі або вибуху!
- За жодних обставин у пристрої не можна зберігати легкозаймисту продукцію або вироби, що містять легкозаймисті гази (наприклад аерозолі), а також вибухонебезпечні матеріали.
- Не ставте на виріб посудини, наповнені рідиною. Попадання бризок води на частини, які знаходяться під напругою, може призвести до ураження електричним струмом і викликати ризик загоряння.
- Не зберігайте в холодильнику предмети,

Інструкції з техніки безпеки і захисту навколишнього середовища

- які потребують точного регулювання температури (наприклад: вакцини, термочутливі ліки, матеріали для наукових досліджень тощо).
- Якщо ви плануєте не використовувати виріб тривалий період часу, від'єднайте його від мережі та вийміть з нього продукти.
 - Якщо в холодильнику використовується синє світло, не дивіться на це світло через оптичні прилади.
 - З точки зору електробезпеки є ризикованим піддавати виріб впливу дощу, снігу, сонця або вітру.
 - Якщо виріб з механічним керуванням (з терморегулятором) від'єднано від мережі, перед його під'єднанням необхідно зачекати 5 хвилин.
 - Не перевантажуйте холодильник. Після відкриття дверцят предмети, що зберігаються в холодильнику, можуть впасти і спричинити травмування або матеріальні збитки. Подібні проблеми можуть виникнути в разі, якщо предмет розміщено на виробі.
 - Якщо виріб оснащений ручкою на дверцятах, не тягніть за цю ручку під час переміщення виробу. Кріплення ручки може розхитатися.
 - Будьте обережними, щоб ваша рука або будь-яка інша частина тіла не застрягла в рухомих частинах холодильника.
 - Не кладіть руку або будь-які інші сторонні матеріали в льодогенератор під час його роботи.
- ### 1.1.1 Попередження щодо наявності вуглеводневого холодоагента
- Якщо система охолодження вашого виробу містить холодоагент R600a (ізобутан), майте на увазі нижченаведене.
- Цей газ є легкозаймистим. Тому зверніть увагу на те, щоб не пошкодити систему охолодження або трубопроводи під час використання та транспортування виробу. Якщо ці компоненти пошкоджено, тримайте виріб подалі від потенційних джерел пожежі, які можуть призвести до його загоряння, а також провітріть приміщення, де розміщується виріб.

Інструкції з техніки безпеки і захисту навколишнього середовища

	Якщо виріб пошкоджено та ви спостерігаєте витік газу, тримайтеся подалі від джерела витоку. Газ може спричинити обмороження в разі попадання на шкіру. (Вищенаведене відноситься також до холодоагента R134).
	Не звертайте увагу на це попередження, якщо система охолодження вашого виробу містить холодоагент R134a.
	Тип газу, що використовується у виробі, вказано на типовій табличці, розміщеній на лівій панелі всередині холодильника.
	ПОПЕРЕДЖЕННЯ Забороняється кидати виріб у вогонь для утилізації.

1.1.2 Інструкції щодо виробів із дозатором для води/льоду

- Необхідно забезпечити, щоб тиск у впускнім трубопроводі холодної води не перевищував 90 фунт/кв. дюйм (620 кПа). Якщо тиск води перевищує значення 80 фунт/кв. дюйм (550 кПа), у мережі водопостачання необхідно встановити клапан обмеження тиску. Якщо ви не знаєте, як перевірити

- тиск води у своїй мережі водопостачання, зверніться за допомогою до професійного сантехніка.
- Існує ризик ударного впливу тиску води в місті підключення, тому обов'язково використовуйте обладнання для захисту підключення від цього впливу. Якщо ви не впевнені, чи існує ударний вплив тиску води в місті підключення, проконсультуйтеся з професійними сантехніками.
 - Не підключайте холодильник до впускного трубопроводу гарячої води.
 - Дозволяється використовувати тільки водопровідну воду.
 - Вживайте необхідних заходів, щоб захистити себе від ризику замерзання шлангів. Необхідно забезпечити, щоб робочі температур води підтримувалися в діапазоні 0,6–38 °C включно.



ПОПЕРЕДЖЕННЯ

Забороняється підключати виріб до мережі холодного водопостачання з тиском 550 кПа (80 фунт/кв. дюйм) або вище.

1.2. Цільове призначення

- Цей виріб призначений тільки для домашнього використання. Він не підходить для комерційного використання і повинен застосовуватися тільки відповідно до свого цільового призначення.
- Він призначений тільки для зберігання продуктів харчування.
- Виробник не несе відповідальності за пошкодження внаслідок неправильного використання або транспортування.
- Покупець забезпечується оригінальними запчастинами протягом 10 років з моменту придбання товару.

1.3. Правила техніки безпеки для дітей

- Якщо на дверцятах виробу є замок, ключ слід тримати в недоступному для дітей місці.
- Не дозволяйте дітям гратися з цим виробом.

НЕБЕЗПЕКА

Перш ніж утилізувати старий холодильник або морозилку, зверніть увагу на нижченаведені попередження.



- Є вірогідність, що діти замкнуться всередині.
- Зніміть дверцята.
- Залиште полки, щоб діти не мали можливості легко потрапити всередину виробу.

1.4. Дотримання директиви ЄС щодо утилізації електричного та електронного устаткування і відходів продукції



Цей виріб відповідає вимогам директиви ЄС щодо утилізації електричного та електронного устаткування (2012/19/EU). Це виріб має класифікаційний знак для відходів електричного та електронного обладнання (WEEE). Цей виріб виготовлено з використанням високоякісних частин і матеріалів, які можуть використовуватися повторно і придатні для вторинної переробки. Тому не викидайте використаний виріб після закінчення його терміну служби в контейнери для звичайних побутових та інших відходів. Відвезіть його до центру збору електричного та електронного обладнання для подальшої утилізації. Зверніться до місцевих органів влади, щоб дізнатись про розташування таких центрів збору.

1.5. Дотримання директиви ЄС щодо обмеження використання небезпечних речовин

Придбаний пристрій відповідає вимогам директиви ЄС щодо обмеження використання небезпечних речовин (2011/65/EU). Він не містить зазначених у директиві шкідливих або заборонених матеріалів.

1.6. Інформація щодо упаковки

- Упаковка виробу виготовлена з матеріалів, що переробляються відповідно до національного екологічного законодавства. Не викидайте пакувальні матеріали разом із звичайними побутовими або іншими відходами. Відвезіть ці матеріали в місце утилізації, призначене місцевою владою.



НЕБЕЗПЕКА

Небезпека пожежі та вибуху

- У цьому виробі використовується легкозаймистий холодоагент.
- Не використовуйте механічні пристрої для розморожування холодильника.
- Не використовуйте хімічні речовини для очищення.
- Не допускайте пошкодження цілісності трубопроводу холодоагенту.
- Якщо цілісність трубопроводу холодоагенту пошкоджено, до його ремонту допускається тільки ліцензований сервісний персонал.
- Перед очищенням виробу зверніться до посібника з ремонту або до посібника користувача. Необхідно дотримуватися усіх інструкцій з техніки безпеки.
- Утилізуйте виріб відповідно до регіональних або місцевих норм.

2 Придбаний холодильник



1. Дверні полицки холодильної камери
2. Шухляди морозильної камери
3. Льодогенератор Icematic
4. Резервуар для збирання води
5. Контейнер для фруктів та овочів
6. Кришка контейнера для фруктів та овочів
7. Відділення охолоджувача

8. Скляні полиці холодильної камери
 9. Фільтр запаху (фіолетовий)
 10. Внутрішній дисплей
 11. Скляні полиці холодильної камери
 12. Морозильна камера
- *Додатково**

Це може стосуватися не всіх моделей



***Додатково:** Малюнки в цьому Посібнику користувача наведені в якості прикладу і можуть не точно відповідати конкретному пристрою. Якщо відповідні деталі відсутні у придбаному вами виробі, малюнок стосується інших моделей.

3.1. Відповідне місце для установки

Зверніться в авторизований сервісний центр для установки виробу. Щоб підготувати виріб до використання, ознайомтеся з інформацією в Посібнику користувача і переконайтеся, що електричні з'єднання та під'єднання водопроводу виконані належним чином. В іншому випадку викличте кваліфікованого електрика та техніка для виконання всіх необхідних дій.



ПОПЕРЕДЖЕННЯ Виробник не несе відповідальності за збитки, які можуть виникнути в результаті операцій, здійснених сторонніми особами.



ПОПЕРЕДЖЕННЯ Під час встановлення виробу не можна під'єднувати до мережі. В іншому випадку існує ризик смерті або серйозного травмування!



ПОПЕРЕДЖЕННЯ : Якщо провіт дверей приміщення, де буде розміщений виріб, настільки вузький, що не дозволяє його проходження, зверніться до уповноваженого постачальника послуг.

- Встановіть виріб на рівну поверхню підлоги, щоб запобігти пошкодженням.
- Якщо ви збираєтесь використовувати виріб у кабіні/меблях, між бічними стінками виробу та стінками кабіні/меблі повинен бути вільний простір не менше 2 см.
- Встановлюйте виріб на відстані щонайменше 30 см від джерел тепла, таких як варильні панелі, нагрівальні елементи та плити, та на відстані принаймні 5 см від електричних духовок.
- Не допускати дії прямих сонячних променів на виріб і не зберігати його у вологих місцях.
- Для досягнення ефективної роботи виробу, навколо нього необхідно забезпечити відповідну вентиляцію повітря. Якщо виріб передбачається розмістити в ніші в стіні, залиште відстань не менше 5 см між стелею і бічними стінами.
- У середовищах, де кімнатна температура опускається нижче 10°C, холодильник продовжує працювати, щоб зберегти

продукти в морозильній камері. Однак свіжа їжа в холодильній камері може замерзнути через низьку температуру ззовні холодильника.

3.2. Встановлення пластикових клинів

Пластикові клини, що постачаються з виробом, використовуються для створення відстані для циркуляції повітря між виробом і задньою стінкою.

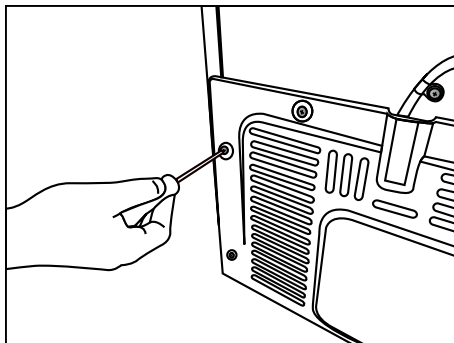

1. Щоб встановити клини, викрутіть гвинти на виробі та використовуйте гвинти, що додаються разом із клинами.

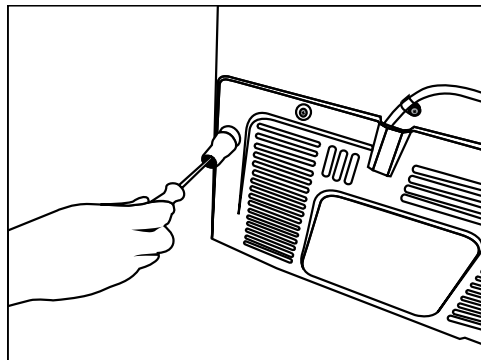

2. Вставте 2 пластикові клини на задню вентиляційну кришку, як показано на малюнку.

Встановлення

3.3. Регулювання ніжок

Якщо виріб після встановлення стоїть незбалансовано, відрегулюйте ніжки спереду, повернувши їх вправо або вліво.

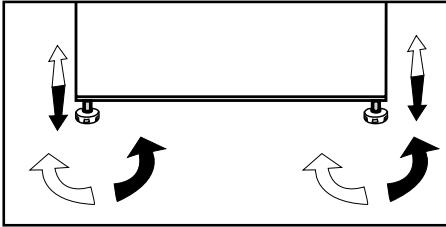

3.4. Електричні з'єднання

	ПОПЕРЕДЖЕННЯ Не під'єднуйте подовжувачі.
	ПОПЕРЕДЖЕННЯ Пошкоджений шнур живлення дозволяється замінити тільки фахівцям авторизованої сервісної служби.
	Якщо два холодильники необхідно встановити поруч, між ними повинна бути відстань не менше 4 см.

- Наша компанія не несе відповідальності за будь-які збитки, які можуть виникнути в результаті використання виробу без заземлення та електричного під'єднання виконаного відповідно до місцевих норм.
- Після встановлення вилка кабелю живлення повинна бути легко доступною.
- Не використовуйте подовжувачі або бездротові розетки між вашим виробом та настінною розеткою.

 Попередження про гарячу поверхню!
Ваш виріб обладнаний трубопроводами для охолоджуючої рідини з метою поліпшення системи охолодження бічних стінок. Гаряча рідина може протікати через ці поверхні, викликаючи тепло на бічних стінках. Це нормальний режим роботи, тому немає необхідності в сервісному обслуговуванні. Будьте обережні, торкаючись цих поверхонь.

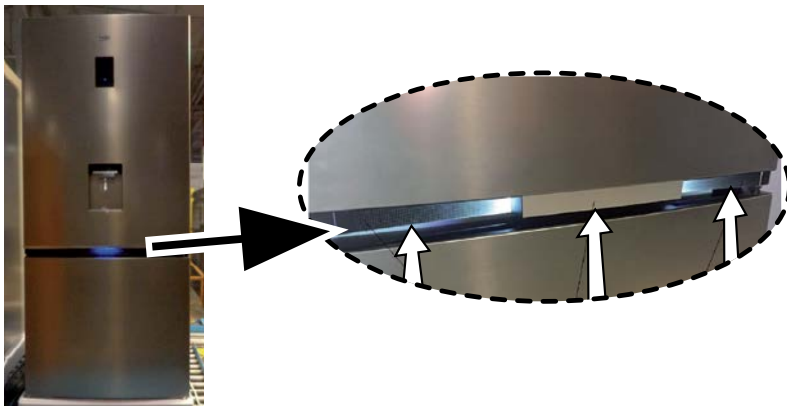

ПОПЕРЕДЖЕННЯ «Захисні плівки на вертикальній ручці» будуть видалені.

4.1. Що потрібно зробити для енергозбереження



Підключення виробу до систем енергозбереження є ризикованим, оскільки може спричинити пошкодження виробу.

- Не залишайте двері холодильника відкритими протягом тривалого часу.
- Не кладіть гарячу їжу та напої в холодильник.
- Не перевантажуйте холодильник, охолоджуюча спроможність впаде, якщо циркуляція повітря всередині буде знижена.
- Щоб мати змогу зберігати максимум продуктів у морозильній камері вашого холодильника, верхню відкидну кришку та шухляду потрібно зняти та розмістити продукти на скляних полицях. Енергоспоживання, вказане для вашого холодильника, було визначено після вилучення контейнера для льоду, лотка для льоду, відкидної кришки та середньої шухляди, щоб забезпечити максимальне завантаження. Під час завантаження продуктами настійно рекомендується використовувати верхню відкидну кришку та нижню шухляду.
- Залежно від особливостей вашого виробу, розморожування заморожених продуктів у холодильній камері одночасно забезпечить енергозбереження та збереже якість їжі.
- Потік повітря не слід перекривати, розміщуючи продукти перед вентилятором морозильної камери. Продукти слід завантажувати, залишаючи мінімум 5 см простору перед захисною сіткою вентилятора.
- Оскільки гаряче і вологе повітря не проникає безпосередньо у придбаний виріб в період, коли дверцята не відкриваються, холодильник автоматично оптимізує умови зберігання, достатні для захисту продуктів харчуванні від псування. Функції та компоненти, як наприклад:

компресор, вентилятор, нагрівач, розморожувач, освітлення, дисплей тощо, працюють так, щоб споживання енергії в конкретних умовах було мінімальним.

- Датчик температури в морозильній камері не повинен безпосередньо контактувати з упаковками продуктів. При наявності контакту з датчиком, енергоспоживання виробу може зрости.



Необхідно почистити всередині виробу.



Якщо два холодильники необхідно встановити поруч, між ними повинна бути відстань не менше 4 см.

4.2. Початкове використання

Перш ніж почати користуватися холодильником, переконайтесь, що всі підготовчі кроки виконані відповідно до інструкцій розділів "Інструкції з техніки безпеки і захисту навколишнього середовища" та "Встановлення".

Залиште виріб увімкненим протягом 6 годин без продуктів всередині і не відкривайте дверцята без нагальної потреби.

i Ви почуєте шум під час запуску компресора. Рідини і газу, що знаходяться усередині холодильної системи, також можуть створювати шум, навіть якщо компресор не працює. Це нормально.

i В нормальному режимі передні торцеві частини холодильника нагріваються. Нагрівання таких зон призначено для запобігання конденсації.

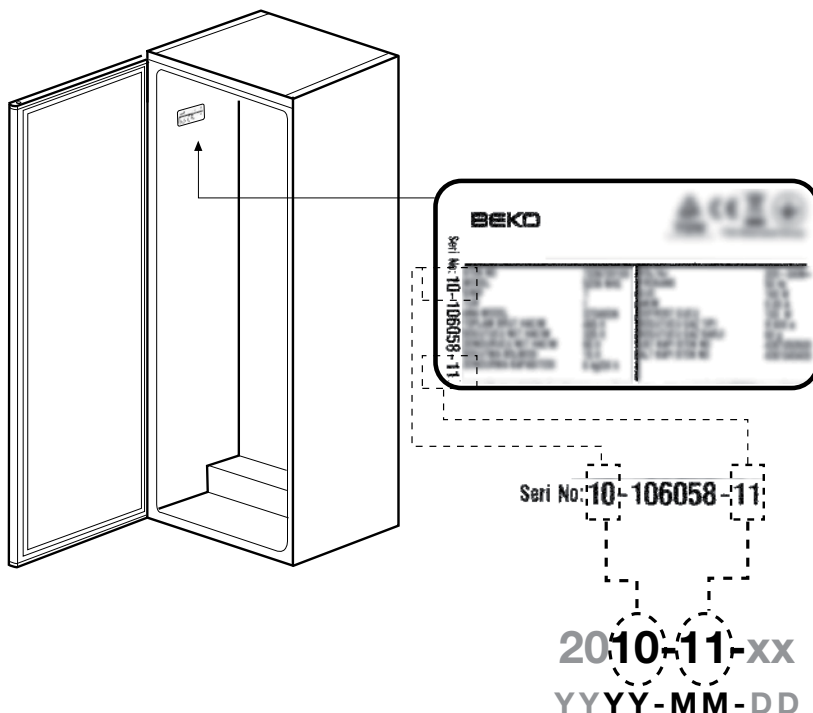

Дата виготовлення товарів зазначена в серійному номері товару, який вказаний на етикетці, розташованій на товарі, а саме: перші дві цифри серійного номеру означають рік виробництва, а останні дві – місяць.

5.1. Індикаторна панель

Індикаторні панелі можуть відрізнятися залежно від моделі виробу.

Індикаторна панель виконує функцію відображення звукової і візуальної інформації, що сприяє використанню виробу.

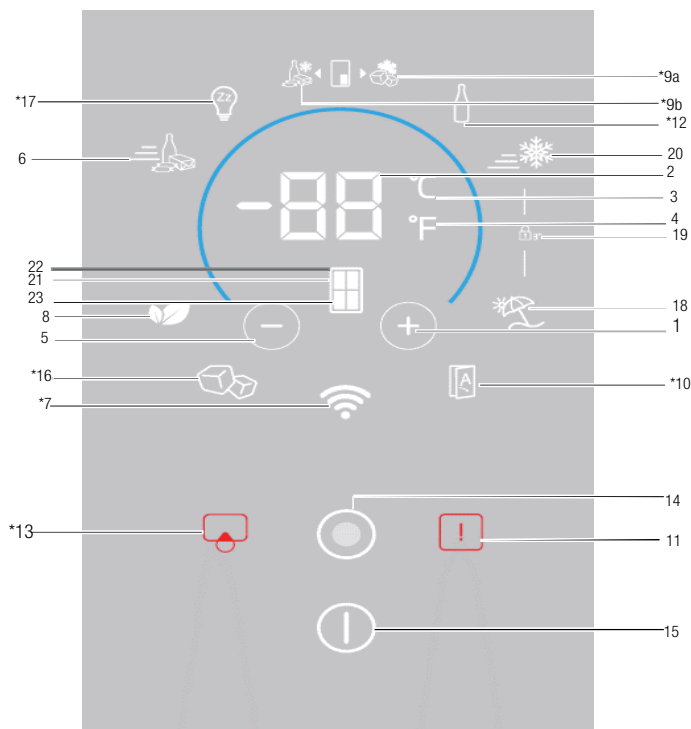

- | | |
|--|---|
| <ol style="list-style-type: none"> 1. Регулювання температури/підвищення температури 2. Регулювання температури - повзунок/індикатор температури 3. Вибір одиниці вимірювання температури (°C) за шкалою Цельсія 4. Вибір одиниці вимірювання температури (°F) за шкалою Фаренгейта 5. Регулювання температури/зниження температури 6. Індикатор/кнопка функції швидкого охолодження 7. *Бездротовий 8. Індикатор/кнопка режиму Eco 9. *Індикатор/кнопка універсальної морозильної камери Joker Freezer 10. *Автоматичні двері | <ol style="list-style-type: none"> 11. Попередження про високу температуру/Помилка 12. *Охолоджувач для пляшок 13. *Попередження/кнопка заміни фільтра 14. Кнопка меню 15. Індикатор/кнопка увімкнення/вимкнення холодильника 16. *Індикатор/кнопка льодогенератора Icematic 17. *Режим Шаббат (Субота) 18. Індикатор/кнопка режиму Відпустка 19. Індикатор блокування клавіатури 20. Індикатор/кнопка функції швидкого заморозування 21. Вибір відділення 22. Індикатор холодильної камери 23. Індикатор морозильної камери |
|--|---|

Це може стосуватися не всіх моделей



***Додатково:** Малюнки в цьому Посібнику користувача наведені в якості прикладу і можуть не точно відповідати конкретному пристрою. Якщо відповідні деталі відсутні у придбаному вами виробі, малюнок стосується інших моделей.

Експлуатація виробу

5.2. Індикаторна панель

Індикаторні панелі можуть відрізнятися залежно від моделі виробу.

Індикаторна панель виконує функцію відображення звукової і візуальної інформації, що сприяє використанню виробу.

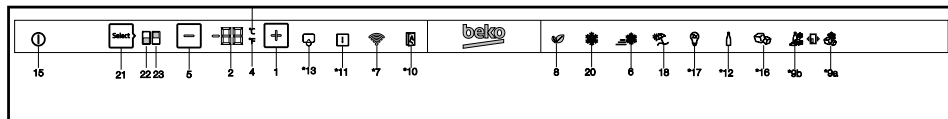

1. Регулювання температури/підвищення температури

При натисканні збільшує температуру вибраної камери.

2. Регулювання температури - повзунок/індикатор температури

Показує значення температури вибраної камери. Крім того, ви можете ковзати пальцем вгору або вниз, щоб збільшити або зменшити температуру.

3. Вибір одиниці вимірювання температури (°C)

за шкалою Цельсія

При натисканні кнопки одиниця виміру температури вибирається за шкалою Цельсія. Це індикатор температури за шкалою Цельсія. Коли активовано індикацію за шкалою Цельсія, значення заданих температур відображаються в градусах за шкалою Цельсія, а відповідна піктограма вмикається на 100%.

Піктограма за шкалою Фаренгейта вмикається на 50%.

4. Вибір одиниці вимірювання температури (°F)

за шкалою Фаренгейта

При натисканні кнопки одиниця виміру температури вибирається за шкалою Цельсія. Це індикатор температури за шкалою Фаренгейта. Коли активовано індикацію за шкалою Фаренгейта, значення заданих температур відображаються в градусах за шкалою Фаренгейта, а відповідна піктограма вмикається

повністю.

Піктограма за шкалою Цельсія вмикається на 50%.

5. Регулювання температури/зниження температури

При натисканні зменшує температуру вибраної камери.

6. Індикатор функції швидкого охолодження

Коли активована функція швидкого охолодження, індикатор вмикається на 100%. Коли функцію скасовано, вибір повертається до своїх звичайних налаштувань, а індикатор вмикається на 50%.

Кнопка функції швидкого охолодження

Застосовується для ввімкнення або вимкнення функції швидкого охолодження.



Режим швидкого охолодження використовується у випадку, якщо ви бажаєте швидко охолодити продукти, розміщені в холодильній камері. Якщо треба охолодити велику кількість свіжих продуктів, перед тим, як покласти їх до холодильника, включити цей режим.

Це може стосуватися не всіх моделей



***Додатково:** Малюнки в цьому Посібнику користувача наведені в якості прикладу і можуть не точно відповідати конкретному пристрою. Якщо відповідні деталі відсутні у придбаному вами виробі, малюнок стосується інших моделей.

Експлуатація виробу

i Якщо режим швидкого охолодження не відмінено, він автоматично вимкнеться через 8 годин максимум або після того, коли температура в холодильній камері досягне необхідного рівня.

i Якщо кнопка регулятора швидкого охолодження натискається декілька разів з короткими інтервалами, активується система захисту електронних схем і компресор не запуститься відразу.

i Після відновлення енергозабезпечення в разі відключення робота в цьому режимі не поновлюється.

7. *Бездротовий

При натисканні кнопки холодильник в перший раз під'єднується до домашньої мережі. Коли функцію активовано, індикатор вмикається на 100%, а коли її скасовано, індикатор вмикається на 50%.

8. Індикатор/кнопка режиму Eso

Натисніть цю кнопку, щоб увімкнути та вимкнути режим Eso.

Коли режим Eso активований, індикатор вмикається на 100%. Коли функція активна, морозильна камера почне працювати в режимі Eso щонайменше через 6 годин. Коли функцію скасовано, індикатор вмикається на 50%.

9a. *Індикатор/кнопка універсальної морозильної камери Joker freezer

При натисканні кнопки універсальний відсік працює як морозильна камера, а індикатор вмикається на 100%. Індикатор універсальної холодильної камери вмикається на 50%.

9b. *Індикатор/кнопка універсальної холодильної камери Joker fridge

При натисканні кнопки універсальний відсік працює як холодильна камера, а індикатор вмикається на 100%. Індикатор універсальної морозильної камери вмикається на 50%.

10.* Автоматичні двері

Натисніть цю кнопку, щоб увімкнути або вимкнути режим Автоматичні двері. Коли функцію активовано, індикатор вмикається на 100%. Коли функцію скасовано, індикатор вмикається на 50%.

Коли функція активна, торкніться відповідного місця на дверній ручці, щоб двері автоматично відкривалися.

11. Попередження про високу температуру/Помилка

Цей індикатор світиться у випадку вимкнення електроживлення, відмов, спричинених високою температурою, і як попередження про помилку. Під час тривалих відмов електроживлення, на цифровому дисплеї блиматиме найвище значення температури, яке досягає морозильна камера. Перевіривши продукти, що знаходяться в морозильній камері, натисніть кнопку високої температури, щоб вимкнути сигналізацію.

12. *Охолоджувач для пляшок

Натисніть цю кнопку, щоб увімкнути або вимкнути режим Охолоджувач для пляшок.

Коли функцію активовано, індикатор вмикається на 100%. Коли функцію скасовано, індикатор вмикається на 50%.

13.*Попередження/кнопка заміни фільтра

Ця піктограма вмикається, коли фільтр потрібно скинути.

Експлуатація виробу

Після натискання кнопки фільтр буде скинуто, а піктограма скидання згасне.

14. Кнопка меню

Використовується для увімкнення або вимкнення режиму сну для дисплея. Якщо за 30 секунд не натиснути жодної кнопки або не відкрити двері, він автоматично переходить у режим сну.

15. Індикатор/кнопка увімкнення/вимкнення холодильника

Натисніть та утримуйте кнопку увімкнення/вимкнення протягом 3 секунд, щоб увімкнути або вимкнути пристрій.

Коли пристрій вимкнено, індикатор увімкнення/вимкнення холодильника вмикається на 100%, а всі інші індикатори вимикаються. Щоб увімкнути пристрій, знову натисніть і утримуйте кнопку 3 секунди.

Холодильник увімкнеться, а індикатор увімкнення/вимкнення увімкнеться на 50%.

16. *Індикатор/кнопка льодогенератора Icematic

Натисніть цю кнопку, щоб увімкнути або вимкнути Icematic. Якщо індикатор увімкнено на 100%, це означає, що Icematic працює. Якщо індикатор увімкнено на 50%, це означає, що Icematic вимкнено.



Якщо цю функцію не обрано, потік води з резервуара для води припиниться. Однак лід, зроблений раніше, можна взяти з Icematic.

17. *Режим Шаббат (Субота)

Натисніть цю кнопку, щоб увімкнути або вимкнути режим Шаббат. Коли функцію активовано, індикатор вмикається на 100%. Коли функцію скасовано, індикатор вмикається на 50%.

18. Індикатор/кнопка режиму Відпустка

Натисніть цю кнопку, щоб активувати режим Відпустка. Індикатор режиму Відпустка увімкнеться на 100%. Після

увімкнення режиму Відпустка на індикаторі температури відображається «- -» і блокується функція активного охолодження простору холодильної камери. Не рекомендується зберігати продукти в холодильній камері, якщо включений цей режим. Інші камери охолоджуються відповідно до встановленої для них температури.

Щоб скасувати цю функцію, ще раз натисніть кнопку вибору функції Відпустка. Коли функцію скасовано, індикатор вмикається на 50%.

19. Індикатор блокування клавіатури

Одночасно натисніть і утримуйте кнопки **Швидке охолодження та Відпустка** протягом 3 секунд. При натисканні кнопки почнеться зворотний відлік на індикаторі температури. Коли активовано блокування клавіатури, індикатор блокування клавіатури увімкнеться на 100%, і режим блокування клавіатури увімкнеться. В режимі блокування клавіатури кнопки стають неактивними. Одночасно натисніть і утримуйте кнопки **Швидке охолодження та Відпустка** протягом 3 секунд. При натисканні кнопки почнеться зворотний відлік на індикаторі температури. Коли скасовано блокування клавіатури, індикатор блокування клавіатури увімкнеться на 50%, і режим блокування клавіатури вимкнеться.

Активуйте цю функцію, якщо хочете запобігти зміні налаштування температури холодильника.

20. Індикатор функції швидкого заморожування

Коли активована функція швидкого заморожування, індикатор вмикається на 100%. Коли функцію скасовано, виріб повертається до своїх звичайних налаштувань, а індикатор вмикається на 50%.

Експлуатація виробу

Кнопка вибору режиму швидкого заморожування

Застосовується для ввімкнення або вимкнення функції швидкого заморожування

Натисніть цю кнопку, щоб увімкнути або вимкнути функцію швидкого заморожування. При включенні цього режиму морозильна камера охолоджується до температури нижче встановленого значення.



Використовуйте функцію швидкого заморожування, коли хочете швидко заморозити продукти, розміщені в морозильній камері. Якщо треба заморозити велику кількість свіжих продуктів, перед тим, як покласти продукти в холодильник, включити цей режим.



Якщо ви не скасуєте функцію швидкого заморожування, вона автоматично вимкнеться через 4 години максимум або після того, коли температура в холодильній камері досягне необхідного рівня.



Після відновлення енергозабезпечення в разі відключення робота в цьому режимі не поновлюється.

23 Індикатор морозильної камери

Коли цей індикатор активний, температура морозильної камери відображається на індикаторі температури.

21. Вибір відділення

Натисніть кнопку вибору відділення, щоб побачити та змінити значення температури холодильної або морозильної камери на індикаторі температури.

22. Індикатор холодильної камери

Коли цей індикатор активний, температура холодильної камери відображається на індикаторі температури.

Експлуатація виробу

5.3. Індикаторна панель

Панель керування дозволяє регулювати температуру та контролювати інші функції, пов'язані з холодильником, не відкриваючи його дверей. Клавiші, описані нижче, працюють на дотик.

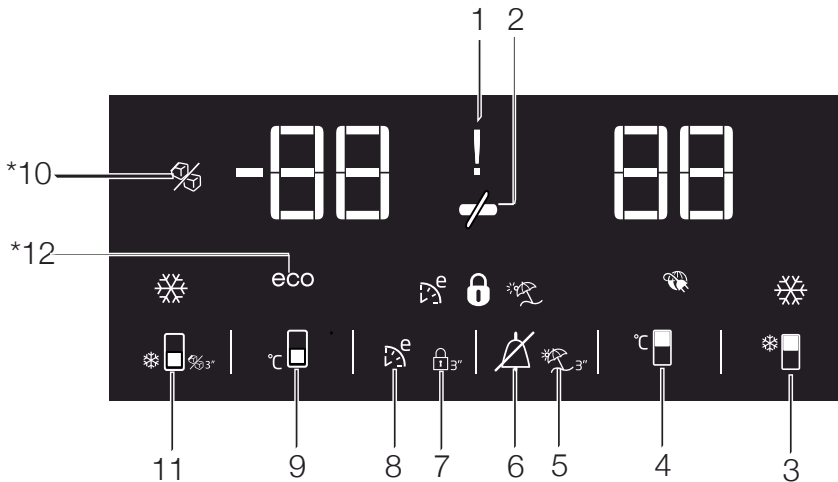

1. Попередження про високу температуру/несправність

Цей індикатор (⚠) горить у разі необхідності сигналізації про перегрів або несправність.

Якщо температура в морозильній камері досягає критичного рівня, встановленого для заморожених продуктів, цей індикатор і індикатор температури по черзі відображають найвище значення температури з одиницею виміру температури, досягнуте в морозильній камері. Після перевірки продуктів у морозильній камері попереджувальний сигнал скидається шляхом натискання кнопки «Вимкнення сигналу попередження» (🔕).

Цей індикатор (⚠) горить також у випадку відмови датчика. Коли цей індикатор горить, на індикаторі температури по черзі відображаються літера «E» та цифри, як наприклад: «1,2,3...».

Ці цифри на дисплеї інформують сервісний персонал про помилку.

2. Режим енергозбереження (дисплей вимкнено)

У період, коли двері холодильника не відкриваються та не закриваються, автоматично вмикається функція енергозбереження і загоряється піктограма «Енергозбереження» (🔌).

Після ввімкнення функції енергозбереження вимикаються всі інші піктограми на дисплеї. У період, коли функцію енергозбереження ввімкнено, у разі натискання будь-якої кнопки або відкриття дверей функція енергозбереження вимикається і відображення сигналів індикації повертається до нормального режиму. Функція енергозбереження є активною функцією за замовчуванням і її неможливо скасувати.

Це може стосуватися не всіх моделей





***Додатково:** Малюнки в цьому Посібнику користувача наведені в якості прикладу і можуть не точно відповідати конкретному пристрою. Якщо відповідні деталі відсутні у придбаному вами виробі, малюнок стосується інших моделей.

Експлуатація виробу

3. Функція швидкого охолодження

Натисніть і відпустіть кнопку (), щоб активувати функцію швидкого охолодження.

Загориться індикатор швидкого охолодження (), а температура в охолоджувальній камері встановиться на рівні 1 °С.

Щоб скасувати функцію швидкого охолодження, знову натисніть і відпустіть кнопку (). Індикатор режиму швидкого охолодження згасне і вибір перемкнеться у звичайний режим роботи.



Якщо функцію швидкого охолодження не скасовано, її буде автоматично вимикається через 1 годину.



Цей режим не вмикається автоматично після відновлення енергопостачання в разі його відключення.

4. Кнопка налаштування температури охолоджувальної камери

Якщо натиснута кнопка (), можна встановлювати наступні значення температури охолоджувальної камери: 8, 7, 6, 5, 4, 3, 2, 1, 8..., в зазначеному порядку. Натисніть цю кнопку, щоб встановити необхідне значення температури всередині охолоджувальної камери.

5. Функція «Відпустка»

Щоб увімкнути функцію «Відпустка», натисніть і утримуйте протягом 3 секунд кнопку 6 «Вимкнення сигналу попередження». Якщо ввімкнено режим «Відпустка», горить індикатор (), на індикаторі температури охолоджувальної камери відображається знак «- -» і режим охолодження в охолоджувальній камері вимкнено. Цей режим не підходить для зберігання продуктів в охолоджувальній камері. У морозильній камері зберігається режим охолодження продуктів відповідно до встановленої

для них температури.

Щоб скасувати функцію «Відпустка», натисніть і утримуйте протягом 3 секунд кнопку 6 «Вимкнення сигналу попередження».

6. Кнопка «Вимкнення сигналу попередження»

Сигнал попередження про високу температуру вимикається натисканням кнопки «Вимкнення сигналу попередження» () після перевірки стану продуктів у морозильній камері.

7. Блокування кнопок

Щоб увімкнути функцію блокування кнопок, натисніть і утримуйте протягом 3 секунд кнопку 8 економічного режиму «Eco-fuzzy». Після увімкнення функції блокування кнопок горить індикатор () і кнопки блокуються.

Щоб вимкнути блокування клавіатури, натисніть і утримуйте протягом 3 секунд кнопку 8 режиму Eco-fuzzy, після чого індикатор () вимикається та кнопки починають знову функціонувати.

Якщо ви бажаєте уникнути зміни температурних налаштувань холодильника, натисніть кнопку 8 режиму Eco fuzzy на 3 секунди.

8. Режим «Eco-fuzzy»

Щоб увімкнути режим «Eco-fuzzy», натисніть і відпустіть кнопку «Eco-fuzzy». Після увімкнення цього режиму загоряється індикатор економічного споживання енергії (). Морозильна камера починає працювати в економічному режимі через 6 годин. Щоб вимкнути режим «Eco-fuzzy», натисніть і відпустіть кнопку «Eco-fuzzy».

9. Кнопка налаштування температури морозильної камери

Натисканням цієї кнопки можна встановлювати такі значення температури у морозильній камері: -18, -19, -20, -21, -22, -23, -24, -18..., в зазначеному порядку. Щоб встановити бажане значення температури

Експлуатація виробу

морозильної камери, натисніть цю кнопку (❄️).

10. Кнопка вимкнення функції вироблення льоду

Відображується статус вироблення льоду льодогенератором. Якщо світиться індикатор (❄️), льодогенератор не виробляє лід.

i У разі вибору цього режиму водозабір із баку з водою припиняється. Однак можна вилучити лід, який був раніше вироблений у льодогенераторі.

11. Кнопка режиму швидкого заморожування/перемикач увімкн. і вимкн. функції вироблення льоду швидкого заморожування

Для увімкнення або вимкнення функції швидкого заморожування, натисніть і відпустити цю кнопку (❄️). Коли функцію активовано, загоряється індикатор швидкого заморожування (❄️).

Температура морозильної камери відображається як -27.

Морозильна камера охолоджується до нижчого значення, ніж встановлена температура.

Якщо ви хочете заморозити велику кількість свіжих продуктів, натисніть кнопку швидкого заморожування перед тим, як покласти продукти до морозильної камери.

Щоб зупинити процес вироблення льоду льодогенератором, натисніть і утримуйте кнопку швидкого заморожування 11 протягом 3 секунд, після чого загориться індикатор (❄️), а вироблення льоду припиниться після того, як ви зсиплете лід, вироблений у льодогенераторі.

Щоб увімкнути режим вироблення льоду льодогенератором, натисніть і утримуйте протягом 3 секунд кнопку швидкого заморожування 11, після чого індикатор (❄️) вимкнеться і

льодогенератор знову почне виробляти лід.

i Режим швидкого заморожування використовується в разі, якщо ви бажаєте швидко заморозити продукти, розміщені в морозильній камері. Якщо треба заморозити велику кількість свіжих продуктів, увімкніть цей режим перед тим, як покласти продукти в холодильник.

i Якщо режим швидкого заморожування не скасовано, він автоматично вимикається через 1 годину.

i Цей режим не вмикається автоматично після відновлення енергопостачання в разі його відключення.

12. Індикатор економічного використання

Вказує на те, що виріб працює в енергоефективному режимі. Якщо рівень температури в морозильній камері встановлено на -18 або коли енергоефективне охолодження виконується сумісно з функцією Eco Fuzzy, горить цей індикатор (eco).

i Після вибору функцій швидкого охолодження та швидкого заморожування індикатор економічного використання згасне.

Експлуатація виробу

5.4. Льодогенератор

(Ця функція не є обов'язковою)

Льодогенератор дозволяє легко отримувати лід в процесі використання холодильника.

Використання льодогенератора

1. Вийміть резервуар для води з морозильної камери.
2. Наповніть резервуар для води водою.
3. Замініть резервуар для води. Перші кубики льоду будуть готові приблизно через чотири години у контейнері льодогенератора, розташованого в морозильній камері.

i Коли ємність для води повністю заповнена, ви зможете отримати приблизно 60-70 кубиків льоду.

i Воду в резервуарі слід оновлювати кожні 2-3 тижні.

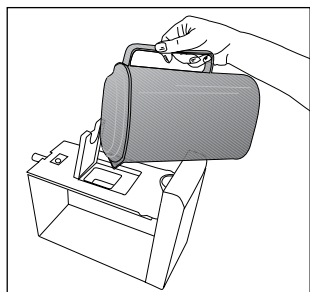
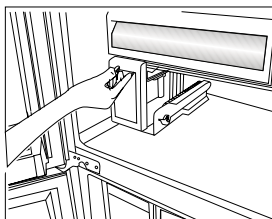
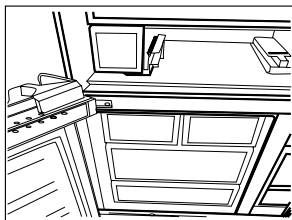

5.5. Льодогенератор Icematic

(Ця функція не є обов'язковою)

Льодогенератор Icematic дозволяє легко отримувати лід в процесі використання холодильника.

Використання льодогенератора Icematic

1. Дістаньте Icematic витягуючи його обережно.
2. Наповніть Icematic водою.
3. Поставте Icematic на місце. Приблизно через дві години лід готовий.
4. Щоб дістати лід, поверніть ручки на резервуарах з льодом за годинниковою стрілкою на 90° градусів. Кубики льоду з резервуарів впадуть у розміщений внизу контейнер для зберігання льоду.
5. Можна витягнути контейнер для зберігання льоду і подати кубики льоду до столу.

i Не виймайте льодогенератор Icematic, щоб дістати кубики льоду.

i За бажанням можна зберігати кубики льоду в контейнері для зберігання льоду. Контейнер для зберігання льоду призначений лише для накопичення кубиків льоду. Не наливайте в нього воду. Інакше він трісне.

5.6. Лоток для льоду

(Ця функція не є обов'язковою)

Лоток для льоду дозволяє легко отримувати лід в процесі використання холодильника.

Використання лотка для льоду

1. Витягніть лоток для льоду з морозильної камери.
2. Заповніть лоток для льоду водою.
3. Поставте лоток для льоду в морозильну камеру. Приблизно через дві години лід готовий.
4. Вийміть лоток для льоду з морозильної камери та нахиліть його над тарілкою. Кубики льоду легко випадуть на тарілку.

Експлуатація виробу

5.7. Ультрафіолетова лампа (Ця функція не є обов'язковою)

Контейнери для фруктів та овочів підсвічуються синім світлом. Фрукти та овочі, що зберігаються в контейнерах, продовжують свій фотосинтез за допомогою ефекту впливу синього світла певної довжини хвилі і, таким чином, зберігають свою свіжість.

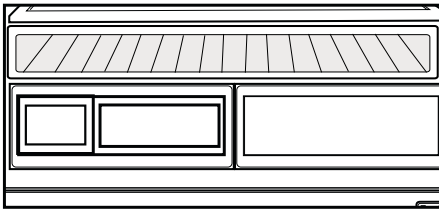

5.8. Модуль освіжувача повітря (FreshGuard)

(Ця функція не є обов'язковою)

Модуль освіжувача повітря швидко усуває неприємні запахи у вашому холодильнику, перш ніж вони вбираються поверхнями. Завдяки цьому модулю, який розміщується на верхній панелі камери для свіжих продуктів, неприємні запахи поглинаються фільтром від запахів, через який пропускається повітря, після чого очищене фільтром повітря подається в камеру для свіжих продуктів. У такий спосіб усуваються небажані запахи, які можуть з'явитися під час зберігання продуктів у холодильнику (перш ніж вони поглинаються поверхнями).

Це досягається завдяки вентилятору, світлодіоду та фільтру від запаху, вбудованим в модуль. Модуль дезодоратора періодично активується в автоматичному режимі. Звук, який ви почуєте під час періодичної активації модуля, є нормальним; його генерує вбудований вентилятор. Якщо ви

відкриєте дверцята відділення для свіжих продуктів у той час, коли модуль увімкнено, вентилятор тимчасово зупиниться, а згодом його робота відновиться через деякий час після того, як дверцята знову закриються. У разі збою живлення модуль дезодоратора активується, коли живлення відновлюється.

Інформація Рекомендується зберігати продукти з сильним запахом (наприклад: сир, оливки та делікатесні продукти) в герметично закритих упаковках, щоб уникнути неприємних запахів, які можуть виникнути в разі змішування запахів різних продуктів. Крім того, рекомендується швидко виймати зіпсовані продукти з холодильника, щоб запобігти псуванню інших продуктів та уникнути неприємних запахів.



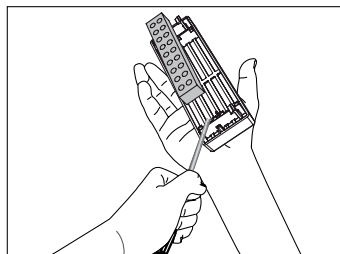
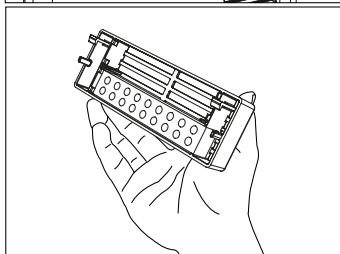
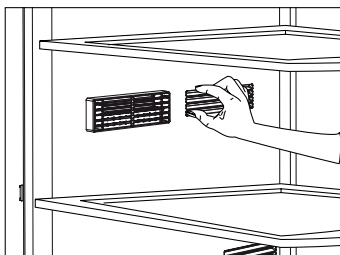

5.9. Відділення охолоджувача

(Ця функція не є обов'язковою)

Використовуйте це відділення для зберігання делікатесів, які слід зберігати при більш низькій температурі, або м'ясних продуктів, які ви споживатимете за короткий час. Не зберігайте овочі та фрукти в цьому відділенні.

Ви можете збільшити внутрішній об'єм холодильника, видаливши будь-який відсік камери охолоджувача:

Щоб зняти, просто потягніть вперед, поки він не зупиниться, а потім підніміть і потягніть до себе.

5.10. Контейнер для фруктів та овочів

Контейнер холодильника для фруктів та овочів розроблений таким чином, щоб зберегти овочі свіжими, не втрачаючи при цьому вологості. Для цього навколо контейнера посилюється циркуляція прохолодного повітря. Зберігайте фрукти та овочі в цьому контейнері. Не кладіть листяну зелень поруч із фруктами, щоб продовжити термін їх свіжості.

Експлуатація виробу

5.11. Використання дозатора для води (Ця функція не є обов'язковою)

i	Нормальним явищем вважається, якщо вода в перших кількох склянках води, наповнених із дозатора, є теплою.
i	Щоб отримати свіжу воду, якщо дозатор води не використовувався протягом тривалого часу, вилийте кілька перших склянок води.

1. Натисніть важіль дозатора для води за допомогою склянки. Якщо ви використовуєте м'яку пластикову склянку, простіше натиснути важіль рукою.
2. Наповнивши склянку до потрібного рівня, відпустіть важіль.

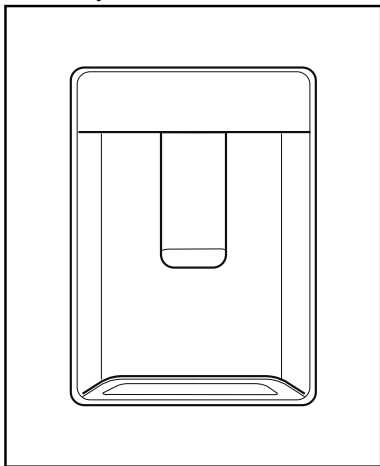

i	Зверніть увагу, що об'єм води, яка витікає з дозатора, залежить від тривалості натискання важеля. По мірі того, як рівень води у вашій чашці/склянці підвищується, обережно зменшуйте рівень тиску на важіль, щоб уникнути перепоповнення посудини. Якщо злегка натиснути важіль рукою, вода буде капати; це цілком нормальне явище і не свідчить про несправність.
----------	---

5.12. Наповнення бака дозатора для води

Бак дозатора для води знаходиться всередині полиці в дверцятах.

1. Відкрийте кришку бака.
2. Наповніть бак свіжою питною водою.
3. Закрийте кришку.

i	Не наповнюйте бак для води будь-якою іншою рідиною, відмінною від води, як наприклад: фруктовими соками, газованими або алкогольними напоями, які не підходять для використання в дозаторі для води. Дозатор для води непоправно пошкодиться в разі використання таких видів рідин. Гарантія не поширюється на такі види використання. Деякі хімічні речовини та добавки, що містяться в таких видах напоїв/рідин, можуть пошкодити бак для води.
----------	---

i	Дозволяється використовувати тільки чисту водопровідну воду.
----------	--

i	Місткість баку для води — 3 літри; не перевищуйте цей об'єм.
----------	--

5.13. Очищення резервуара для води

1. Вийміть резервуар для заповнення водою, розміщений всередині полиці в дверцятах.

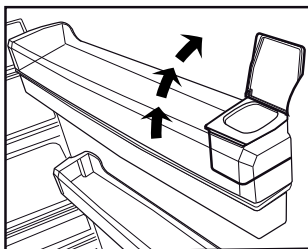
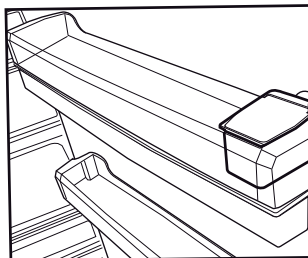

Експлуатація виробу

2. Зніміть полицю в дверцятах, утримуючи її з обох сторін.
3. Утримуючи бак для води з обох сторін, зніміть його під кутом 45 градусів.
4. Зніміть кришку бака для води та очистіть бак.

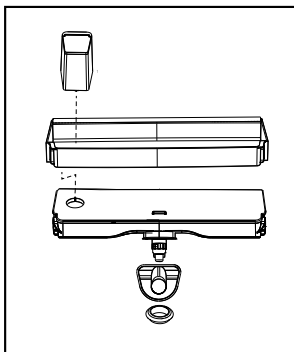
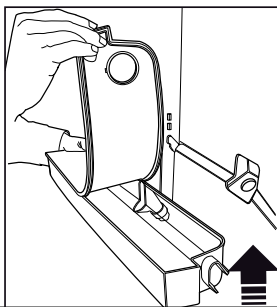
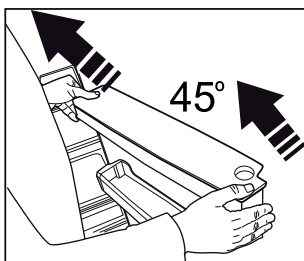
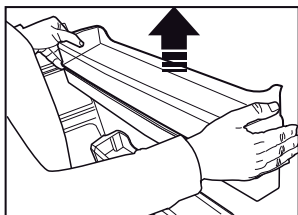
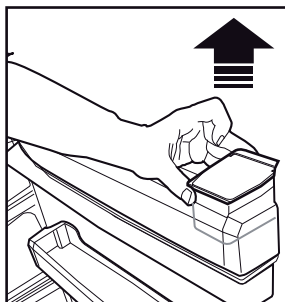

Компоненти бака для води та дозатора для води не слід мити в посудомийній машині.

5.14. Лоток для збору крапель.

Вода, що капає під час використання дозатора для води, накопичується в лотку для збору крапель.

Вийміть пластиковий фільтр, як показано на рисунку.

Чистою і сухою ганчіркою витріть зібрану воду.

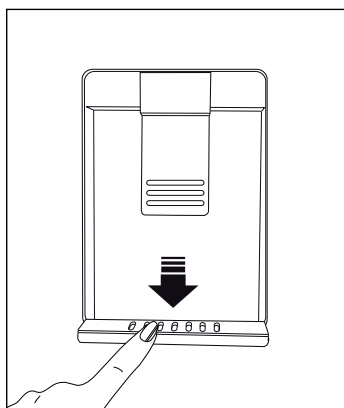

Експлуатація виробу

5.15. Контейнер для фруктів та овочів з регульованим рівнем вологості (Ever Fresh)

(Ця функція не є обов'язковою)

Завдяки чіткому регулюванню вологості, фрукти та овочі можна довше зберігати в середовищі з ідеальними умовами вологості. За допомогою системи регулювання вологості з трьома опціями, встановленій в передній частині контейнера, ви можете контролювати рівень вологості всередині залежно від продуктів, які ви зберігаєте. Рекомендується вибрати овочевий варіант, якщо ви зберігаєте лише овочі, фруктовий варіант, якщо ви зберігаєте лише фрукти, та змішаний варіант, коли ви зберігаєте як фрукти, так і овочі.

Щоб отримати користь від системи контролю вологості та продовжити термін зберігання продуктів, рекомендується не зберігати фрукти та овочі в поліетиленових пакетах. Якщо овочі залишити всередині пакетів, це призведе до їх розкладу за короткий проміжок часу. Зокрема, ми рекомендуємо не зберігати огірки або брокколи в закритих поліетиленових пакетах. Якщо контакт з іншими овочами не є переважним з міркувань гігієни, використовуйте замість пакета перфорований паперовий пакет та інші подібні пакувальні матеріали.

Під час розміщення овочів слід враховувати їх питому вагу. Важкі та тверді овочі слід покласти на дно контейнера, а легкі та м'які овочі - зверху.

Не кладіть разом грушу, абрикос, персик тощо і, зокрема, яблуко, які мають високий рівень утворення газоподібного етилену, в той самий контейнер, що й інші овочі та фрукти. Газ етилену, який виділяється цими фруктами, може спричинити швидше дозрівання інших фруктів і розкладання за короткий час.



5.16. Заморожування свіжих продуктів

- Щоб зберегти якість їжі, її слід заморожувати морозильній камері якомога швидше, для цього використовуйте функцію швидкого заморожування.
- Ви можете довше зберігати продукти в морозильній камері, коли заморожуєте їх свіжими.
- Покладіть продукти в упаковку та закрийте її так, щоб уникнути потрапляння повітря всередину.
- Обов'язково запакуйте перед тим, як покласти їх у морозильну камеру. Замість традиційного пакувального паперу використовуйте посудини морозильної камери, фольгу і вологозахисні паперові пакувальні матеріали, пластикові пакети або схожі пакувальні матеріали.
- Позначте кожну упаковку, вказавши дату перед заморожуванням. Таким чином ви зможете визначити свіжість кожної упаковки продуктів, коли щоразу відкриваєте морозильну камеру. Зберігайте продукти, заморожені раніше, у передній частині камери, щоб бути певними, що вони будуть використані в перш чергу.
- Заморожені продукти слід використовувати відразу після їх розморожування, і їх не слід заморожувати повторно.
- Не заморожуйте занадто велику кількість продуктів одночасно.

Експлуатація виробу

Налаштування параметрів морозильної камери	Налаштування параметрів холодильної камери	Примітки
-18 °C	4 °C	Це стандартне налаштування, рекомендоване виробником.
-20, -22 або -24 °C	4 °C	Ці значення рекомендовані в умовах, якщо температура навколишнього середовища вище ніж 30 °C.
Швидке заморожування	4 °C	Використовується у випадку, якщо ви бажаєте заморозити продукти протягом короткого часу. Коли процес закінчиться, ваш пристрій повернеться до попереднього режиму.
-18 °C або нижче	2 °C	Використовуйте ці налаштування, якщо ви вважаєте, що у вашому холодильному відділенні недостатньо холодно через підвищену температуру навколишнього середовища або часте відкриття та закриття дверей холодильника.

5.17. Рекомендації щодо зберігання заморожених продуктів

Температура камери повинна бути налаштована як мінімум на -18 °C.

1. Покладіть пакети в морозильну камеру якомога швидше після покупки, не дозволяючи відтанути.
2. Перед тим, як заморозити упаковку, перевірте, чи не закінчився термін дії «Використовувати до» та «Найкраще до» на упаковці.
3. Переконайтесь, що упаковка не пошкоджена.

5.18. Інформація про глибоке заморожування

Відповідно до стандартів IEC 62552, холодильник повинен забезпечувати заморожування щонайменше 4,5 кг продуктів при температурі навколишнього середовища від 25 °C до -18 °C або нижче протягом 24 годин на кожні 100 літрів морозильної камери.

Зберігати продукти протягом тривалого часу можна лише при -18 °C або

нижчих температурах.

Ви можете зберігати свіжість продуктів протягом багатьох місяців (при температурі -18 °C або нижчих температурах при глибокому заморожуванні).

Не можна дозволяти продуктам, що заморожуються, контактувати з раніше замороженими продуктами, щоб запобігти їх частковому розморожуванню.

Відваріть овочі та злийте воду, щоб довше зберігати овочі замороженими. Зливши воду, покладіть їх у герметичні пакети та помістіть у морозильну камеру. Такі продукти, як банани, помідори, салат, селера, варені яйця, картопля, не підходять для заморозки. Коли ці продукти заморожуються, це негативно позначається тільки на їх поживній цінності та смаку. Вони не повинні бути зіпсовані, інакше виникає ризик для здоров'я людей.

Експлуатація виробу

5.19. Розміщення продуктів харчування

Полиці морозильної камери	Різноманітні заморожені продукти, включаючи м'ясо, рибу, морозиво, овочі тощо.
Полиці холодильної камери	Їжа в каструлях, накритих тарілках і закритих контейнерах, яйця (у закритих контейнерах)
Дверні полицки холодильної камери	Упаковані продукти харчування невеликого об'єму, або напої
Контейнер для фруктів та овочів	Овочі та фрукти
Відділення «Зона свіжості»	Делікатесні продукти (готові сніданки, м'ясні продукти, які слід спожити за короткий час)

5.20. Попередження щодо відчинених дверей

(Ця функція не є обов'язковою)

Звуковий попереджувальний сигнал подається, коли двері вашого холодильника залишаються відкритими 1 хвилину. Це попередження буде вимкнено, коли двері закриті або натиснута будь-яка кнопка дисплея (якщо така є).

5.21. Лампа підсвічування

В якості ламп підсвічування використовуються світлодіодні лампи. У випадку виникнення проблем із цим типом світла, зверніться до авторизованого сервісного центру. Лампи підсвічування, що використовуються у виробі, не призначені для побутового освітлення та не підходять для нього. Лампи підсвічування у вашому холодильнику та/або морозильній камері призначені на забезпечення комфортного та безпечного завантаження продуктів.

Якщо виріб періодично очищувати, його термін служби продовжиться, а кількість часто виникаючих проблем зменшиться.



ПОПЕРЕДЖЕННЯ

Необхідно вимикати виріб перед очищенням.



ПОПЕРЕДЖЕННЯ

Рекомендується кожні півроку очищувати конденсатор з використанням рукавичок. Не можна використовувати пілососи.

- Забороняється використовувати для очищення бензин, бензол або подібні речовини.
- Забороняється використовувати для очищення абразивні інструменти з гострими краями, а також мило, побутові миючі та чистячі засоби або восковий поліроль.
- Зробіть розчин: одна чайна ложка карбонату на півлітра води. Змочіть тканину в розчині і ретельно віджміть її. Протріть внутрішню частину холодильника цією тканиною, а потім добре просушіть.
- Забезпечте, щоб вода не потрапляла в корпус лампи або інші електричні частини.
- Якщо ви плануєте довгий час не користуватися холодильником, витягніть електричний шнур з розетки, вийміть всі продукти зсередини, очистіть його і залиште дверцята прочиненими.
- Регулярно перевіряйте чистоту ущільнювачів дверцят. У разі виявлення забруднення очистіть їх.
- Вийміть усі компоненти з виробу, щоб зняти полиці, розташовані в дверцятах та в корпусі холодильника.
- Витягніть полиці з дверцят, потягнувши їх нагору. Зсуньте полиці вниз, щоб заново встановити їх після очищення.
- Забороняється використовувати хлорвісні чистячі засоби або воду для очищення зовнішніх поверхонь або частин виробу з хромованим покриттям. Попадання хлору на такі металеві поверхні спричиняє механічне

пошкодження.

- У виробках без системи запобігання утворенню льоду на задній поверхні холодильної камери утворюються краплі води та відкладення інею до ширини пальця. Не очищуйте їх, а також ні в якому разі не наносіть на них олію або подібні засоби.
- Для очищення зовнішньої поверхні виробу використовуйте тільки вологу тканину з мікрофібри. Губки та інші види тканин для очищення можуть подряпати поверхню.

6.1. Як уникнути неприємних запахів

Матеріали, які можуть спричинити запах, не використовуються у виробництві наших холодильників. Однак запах може виділятися в разі, якщо продукти зберігаються неправильно або якщо внутрішня поверхня виробу не очищається належним чином. Для уникнення цієї проблеми врахуйте нижченаведені фактори.

- Важливо, щоб холодильник зберігався в чистоті. Залишки продуктів, плями тощо можуть спричинити запах. З цієї причини кожні 15 днів мийте холодильник розчином карбонату у воді. Ні в якому разі не використовуйте миючі засоби або мило.
- Зберігайте продукти в закритих посудинах. Мікроорганізми, що розповсюджуються з посудин, не закритих кришками, можуть спричинити неприємні запахи.
- Ні в якому разі не зберігайте прострочені або зіпсовані продукти в холодильнику.

6.2. Захист пластикових поверхонь

Не кладіть рідкі олії або приготовані на олії страви в холодильник в незакритих посудинах, оскільки вони пошкоджують пластикові поверхні вашого холодильника. Якщо олія розлилася на пластикову поверхню або розмазалася по ній, негайно очистіть і промийте відповідну частину поверхні теплою водою.

6.3. Очищення внутрішньої поверхні

Для очищення внутрішніх поверхонь та всіх знімних деталей промийте їх слабим розчином, що містить мило, воду та карбонат. Сполощіть і ретельно висушіть. Не допускайте попадання води на засоби освітлення та пульт управління.



УВАГА:

Не використовуйте для очищення внутрішніх поверхонь оцет, спирт або інші засоби очищення на спиртовій основі.

очищення не слід використовувати лужні або абразивні речовини. Використані скляні поверхні були піддані загартуванню, щоб збільшити їхню ударостійкість та стійкість до пошкоджень. В якості додаткового запобіжного заходу задні поверхні скла оснащені захисною плівкою, яка гарантує, що в разі розбиття скла не буде завдано шкоди навколишньому середовищу.

6.4. Зовнішні поверхні з нержавіючої сталі

Нанесіть неабразивний засіб очищення для нержавіючої сталі на м'яку безворсову тканину. Для полірування злегка протріть поверхню вологою ганчіркою з мікрофібри, а потім — сухою замшею. Обов'язково дотримуйтеся напрямку волокон нержавіючої сталі.

6.5. Очищення виробів із скляними дверцятами

Зніміть захисну фольгу зі скла.

На поверхні скла є покриття. Це покриття мінімізує утворення плям і забезпечує легке очищення плям та бруду. Скляні поверхні, не захищені покриттям, можуть піддаватися постійному впливу органічних або неорганічних забруднюючих речовин, що переносяться повітрям або водою, як наприклад: вапняний накип, мінеральні солі, незгорілі вуглеводні, оксиди металів і силікони, які за короткий час призводять до утворення плям і механічних пошкоджень. Незважаючи на регулярне миття, стає дуже важким (хоча й не зовсім неможливим) завданням утримувати скло чистим. У результаті знижується рівень чистоти і погіршується зовнішній вигляд скла. Тверді та абразивні миючі засоби та методи ще більше збільшують ці дефекти та прискорюють процес зносу.

* Для регулярного очищення необхідно використовувати нелужні, неабразивні засоби для очищення на водній основі. Щоб забезпечити тривалий термін експлуатації покриття, під час процесів

Перед зверненням у сервісну службу ознайомтеся з наведеним переліком. Це збереже вам час і гроші. У цьому переліку наведена інформація про часто виникаючі проблеми, які не є результатом неналежного виготовлення виробу або неналежного використання матеріалів. Можливо, що придбаний виріб не оснащений деякими описаними в переліку функціями.

Холодильник не працює.

- Можливо, він не підключений до електромережі належним чином. >>> Підключіть виріб до електромережі належним чином.
- Можливо, перегорів запобіжник розетки, до якої підключений ваш холодильник, або основний запобіжник. >>> Перевірте запобіжник.

Наявність конденсату на боковій поверхні холодильної камери (в мульти-зоні, зонах охолодження, управління і флекси-зоні).

- Можливо, що дверцята часто відкриваються/закриваються. >>> Не відкривайте/не закривайте дверцята холодильника занадто часто.
- Можливо, що навколишнє середовище має підвищену вологість. >>> Не встановлюйте холодильник у місцях з дуже високим рівнем вологості.
- Можливо, що продукти, які містять рідину, розміщені в посудинах без кришок. >>> Не кладіть у холодильник продукти, що містять рідину, в незакритих кришками посудинах.
- Можливо, що дверцята холодильника залишили прочиненими. >>> Не тримайте дверцята холодильника відкритими тривалий час.
- Можливо, що регулятор температури встановлено на дуже низький рівень температури. >>> Встановіть регулятор температури на відповідний рівень.

Компресор не працює.

- Система теплового захисту компресора припиняє працювати під час раптових відключень електроживлення або відключень від з електромережі і підключень до електромережі, оскільки тиск холодоагента в системі охолодження холодильника ще не збалансовано. Холодильник починає працювати приблизно через 6 хвилин. Якщо холодильник не запускається наприкінці цього періоду, зателефонуйте до уповноваженого постачальника послуг.
- Морозильна камера знаходиться в циклі розморожування. >>> Це нормальне явище для моделі холодильника з системою повного автоматичного розморожування. Цикл розморожування виконується періодично.
- Можливо, холодильник не підключено до електромережі. >>> Переконайтеся, що вилка підходить до розетки.
- Можливо, що неправильно встановлені параметри температури. >>> Виберіть правильне значення температури.
- Можливо, що відключилося енергопостачання. >>> Нормальний режим роботи виробу поновиться після відновлення подачі живлення.

Під час робочого циклу холодильника збільшується робочий шум.

- Робочі характеристики холодильника можуть змінюватися залежно від змін температури навколишнього середовища. Це нормальне явище, яке не свідчить про несправність.

Часто вмикається робочий цикл холодильника або його робочий цикл продовжується тривалий час.

Пошук та усунення несправностей

- Можливо, що розмір нового виробу перевищує розмір попереднього виробу. Чим більше розмір холодильника, тим більше тривалість його робочого циклу.
- Можливо, що температура в приміщенні занадто висока. >>> Це нормальне явище, якщо робочий цикл виробу триває довше в приміщенні з високою температурою.
- Можливо, що холодильник щойно підключено до мережі або завантажено продуктами. >>> Якщо холодильник щойно підключили до мережі або в нього щойно завантажили продукти, необхідно більше часу, щоб температура в холодильнику досягла заданого рівня. Це нормально.
- Нещодавно в холодильнику було розміщено велику кількість гарячих продуктів. >>> Не розміщуйте в холодильнику гарячі продукти.
- Можливо, що дверцята часто відчинялися або залишалися прочиненими. >>> Тепле повітря, яке потрапляє до холодильника, спричиняє довшу тривалість робочого циклу. Не відкривайте дверцята занадто часто.
- Можливо, що дверцята морозильної або холодильної камери залишені прочиненими. >>> Переконайтеся, що дверцята повністю закриті.
- Можливо, що в пристрої встановлено занадто низький рівень температури. >>>Встановіть температуру холодильника на більш високий рівень і зачекайте, доки температура всередині виробу досягне цього значення.
- Можливо, що ущільнення дверцят холодильника або морозильної камери забруднене, зношене, зламане або неправильно встановлене. >>>Очистіть або замініть ущільнення. Якщо ущільнення є пошкодженим або зламаним, це спричиняє довшу тривалість робочого циклу холодильника для підтримання поточної температури.

Температура в охолоджувальній камері є відповідною, а температура в морозильній камері є дуже низькою.

- Можливо, що температуру в морозильній камері встановлено на дуже низький рівень. >>> Встановіть температуру в морозильній камері на більш високий рівень і проконтролюйте ситуацію.

Температура в морозильній камері є відповідною, а температура в охолоджувальній камері є дуже низькою.

- Температуру в охолоджувальній камері встановлено на дуже низький рівень. >>> Встановіть температуру в охолоджувальній камері на більш високий рівень і проконтролюйте ситуацію.

Продукти, що зберігаються у висувних шухлядах холодильної камери, виявляються замороженими.

- Можливо, що температуру в холодильній камері встановлено на дуже високий рівень. >>> Встановіть температуру в холодильній камері на більш низький рівень і контролюйте ситуацію.

Температура в охолоджувальній або в морозильній камері дуже висока.

Пошук та усунення несправностей

- Можливо, що температуру в холодильній камері встановлено на дуже високий рівень.
>>> Встановлена температура в холодильній камері має вплив на температуру в морозильній камері. Змінійте температуру в охолоджувальній або в морозильній камері доти, доки температура в охолоджувальній або в морозильній камері не досягне відповідного рівня.
- Можливо, що дверцята часто відчинялися або залишалися прочиненими. >>> Не відкривайте дверцята занадто часто.
- Можливо, що дверцята залишили прочиненими. >>> Повністю закрийте дверцята.
- Можливо, що холодильник щойно підключено до мережі або завантажено продуктами. >>> Це нормальний режим роботи. Якщо холодильник щойно підключили до мережі або в нього щойно завантажили продукти, необхідно більше часу, щоб температура в холодильнику досягла заданого рівня.
- Нещодавно в холодильнику було розміщено велику кількість гарячих продуктів. >>> Не розміщуйте в холодильнику гарячі продукти.

Вібрація або шум.

- Можливо, що підлога нестійка або нерівна. >>> Якщо холодильник вібрає і при цьому повільно переміщується, відрегулюйте кронштейни таким чином, щоб досягти збалансованого положення виробу. Переконайтеся, що підлога є рівною і здатною служити опорою для холодильника.
- Предмети, розміщені на холодильнику, здатні спричиняти шум.
>>> Приберіть предмети, розташовані на холодильнику.

З холодильника є чути шуми, які нагадують розливання або розбризкування рідини.

- Потоки рідини та газу протікають відповідно до принципів роботи холодильника. >>> Це нормальне явище, яке не свідчить про несправність.

З холодильника чути свист.

- Для охолодження холодильника використовуються вентилятори. Це нормальне явище, яке не свідчить про несправність.

На внутрішніх стінках холодильника накопичується волога.

- Спекотна і волога погода збільшує об'єм утвореного льоду та конденсату. Це нормальне явище, яке не свідчить про несправність.
- Можливо, що дверцята часто відчинялися або залишалися прочиненими. >>> Не відкривайте дверцята занадто часто. Закрийте дверцята, якщо вони відкриті.
- Можливо, що дверцята залишили прочиненими. >>> Повністю закрийте дверцята.

На зовнішній поверхні холодильника або між дверцятами утворюється волога.

- Можливо, що повітря, яке потрапляє до холодильника, є вологим. Це цілком нормальне явище у вологу погоду. >>> Конденсат зникне після того, як рівень вологості знизиться.
- Якщо ви не часто використовуєте придбаний виріб, на зовнішній поверхні у зоні між двома дверцятами холодильника може утворитися конденсат. Це нормально. У разі частого використання конденсат зникне.

Усередині холодильника накопичується неприємний запах.

Пошук та усунення несправностей

- Можливо, не проводилося регулярне очищення. Очистіть внутрішню частину холодильника губкою, теплою або карбонатною водою.
- Деякі посудини або пакувальні матеріали можуть спричиняти запах. >>> Використовуйте посудини або пакувальні матеріали іншої марки.
- Можливо, що продукти розміщені в холодильнику в посудинах, не закритих кришками. >>> Зберігайте продукти в закритих кришками посудинах. Мікроорганізми, що розповсюджуються з посудин, не закритих кришками, можуть спричинити неприємні запахи.
- Заберіть з холодильника прострочені або зіпсовані продукти.

Дверцята не можна закрити.

- Упаковані продукти можуть перешкоджати закриттю дверцят. >>> Перекладіть в інше місце упаковки з продуктами, які перешкоджають закриттю дверцят.
- Можливо, що холодильник нестійко встановлено на підлозі. >>> За допомогою ніжок холодильника забезпечте відповідне балансування.
- Можливо, що підлога не рівна або не стійка. >>> Переконайтеся, що підлога є рівною і здатною служити опорою для холодильника.

Контейнери для фруктів і овочів застрягають.

- Можливо, що продукти торкаються верхньої стінки контейнера для фруктів і овочів. >>> По іншому розмістіть продукти в контейнері для фруктів і овочів.

Якщо поверхня виробу розігрівається до високої температури.

Під час роботи виробу можуть спостерігатися високі температури між двома дверцятами, на бічних панелях та на решітці на задній стінці. Це нормальний режим роботи, тому немає необхідності в сервісному обслуговуванні.

Вентилятор продовжує працювати в той час, коли дверцята відчинені.

Робочий цикл вентилятора може підтримуватися в той час, коли дверцята морозильної камери відкриті.



ПОПЕРЕДЖЕННЯ Якщо ви не змогли усунути проблему, хоча діяли згідно з інструкціями, наведеними в цьому розділі, зверніться до дилера або авторизованого сервісного центру. Не намагайтеся полагодити несправний пристрій самостійно.

Офіційний представник на території України: ТОВ «Беко Україна», адреса: Бізнес Парк «Європасаж» 01033, м. Київ, вул. Сім'ї Прахових, 58/10, 1-й поверх.тел/факс.: 0-800-500-4-3-2”

Інформацію про сертифікацію продукту Ви можете уточнити зателефонувавши на гарячу лінію 0-800-500-4-3-2.

Термін служби десять років