

# beko

## Hood

User Manual

شفاط

دليل المستخدم

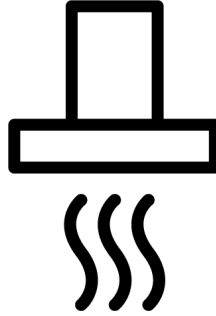

BHCA99642BHE

185732575/ EN/ AR/ R.AA/ 07.03.24 13:38  
7705331216

## Welcome!

---

Dear Customer,

Thank you for choosing the Beko product. We want your product, manufactured with high quality and technology, to offer you the best efficiency. Therefore, carefully read this manual and any other documentation provided before using the product.

Keep in mind all the information and warnings stated in the user's manual. This way, you will protect yourself and your product against the dangers that may occur.

Keep the user's manual. If you give the product to someone else, give the manual with it. The warranty conditions, usage and troubleshooting methods for your product are provided in this manual.

### The symbols and their descriptions in the user's manual:



Hazard that may result in death or injury.



Important information or useful usage tips.



Read the user's manual.



Hot surface warning.

**NOTICE** Hazard that may result in material damage to the product or its environment.

**Arçelik A.Ş.**

Karaağaç caddesi No:2-6  
34445 Söğütözü/İstanbul/TURKEY

Made in TURKEY

## Table of Contents

<b>1</b>	<b>Safety Instructions.....</b>	<b>4</b>
1.1	Intended Use .....	4
1.2	Child, Vulnerable Person and Pet Safety .....	4
1.3	Electrical Safety .....	5
1.4	Transportation Safety .....	6
1.5	Installation Safety.....	7
1.6	Safety of Use.....	8
1.7	Maintenance and Cleaning Safety .....	9
<b>2</b>	<b>Environmental Instructions.....</b>	<b>10</b>
2.1	Waste Directive .....	10
2.1.1	Compliance with the WEEE Directive and Disposing of the Waste Product .....	10
2.2	Package Information .....	10
<b>3</b>	<b>Your product .....</b>	<b>11</b>
3.1	Product Introduction .....	11
3.2	Product Accessories .....	11
3.3	Technical Specifications .....	13
<b>4</b>	<b>First Use.....</b>	<b>14</b>
4.1	Initial Cleaning .....	14
<b>5</b>	<b>Using the Hood .....</b>	<b>14</b>
<b>6</b>	<b>Maintenance and Cleaning .....</b>	<b>16</b>
6.1	General Cleaning Information .....	16
6.2	Cleaning the inside surface of the hood .....	17
6.3	Cleaning the Control Panel.....	17
6.4	Aluminium Filter.....	17
6.5	Carbon Filter (Usage without a flue).....	17
6.6	Hood Lamp.....	18
<b>7</b>	<b>Troubleshooting.....</b>	<b>18</b>

## 1 Safety Instructions

- This section includes the safety instructions necessary to prevent the risk of personal injury or material damage.
- If the product is handed over to someone else for personal use or second-hand use purposes, the user's manual, product labels and other relevant documents and parts should also be given.
- Our company shall not be held responsible for damages that may occur if these instructions are not observed.
- Failure to follow these instructions shall void any warranty.
- Always have the installation and repair works made by the manufacturer, the authorised service or a person that the importer company shall designate.
- Use original spare parts and accessories only.
- Do not repair or replace any component of the product unless it is clearly specified in the user's manual.
- Do not make technical modifications on the product.

### 1.1 Intended Use

- This product is designed to be used at home. It is not suitable for commercial use.
- Do not use the product in gardens, balconies or other outdoors. This product is intended to be used in households and in the staff kitchens of shops, offices and other working environments.

### 1.2 Child, Vulnerable Person and Pet Safety

- This product can be used by children 8 years of age and older, and people who are underdeveloped in physical, sensory or mental skills, or who have lack of experience and knowledge, as long as they are supervised or trained about the safe use and hazards of the product.
- Children should not play with the product. Cleaning and user maintenance should not be performed by children unless there is someone overseeing them.
- This product should not be used by people with limited physical, sensory or mental capacity (including children),

unless they are kept under supervision or receive the necessary instructions.

- Children should be supervised to ensure that they do not play with the product.
- Electrical products are dangerous for children and pets. Children and pets should not play with the product.
- Keep the packaging materials out of the reach of children. There is a hazard of injury and suffocation.
- Before discarding worn out and useless products:
  1. Unplug and disconnect the power plug (if the product is plugged in).
  2. Cut off the power cable and disconnect it with the plug from the product.
  3. Do not allow children to play with product when it is in idle mode.

### **1.3 Electrical Safety**

- Plug the product into a grounded outlet protected by a fuse that matches the current ratings indicated on the type label. Have the grounding installation made by a qualified electrician. Do not use the product without grounding in accordance with local / national regulations.
- The plug or the electrical connection of the appliance shall be in an easily accessible place. If this is not possible, there should be a mechanism (fuse, switch, key switch, etc.) on the electrical installation to which the product is connected, in compliance with the electrical regulations and separating all poles from the network.
- Unplug the product or switch off the fuse before repair, maintenance and cleaning.
- Plug the product into an outlet that meets the voltage and frequency values specified on the type label.
- (If your product does not have a mains cable) only use the connecting cable described in the "Technical specifications" section.
- Do not plug your hood in until it is mounted.
- Do not jam the power cable under and behind the product. Do not put a heavy object on the power cable. The power cable should not be bent, crushed, and come into contact with any heat source.
- Do not install the electricity cord near the heaters. The cable might melt, causing a fire.

- Make sure that the power cable is not jammed while putting the product to its place after assembly or cleaning.
- Do not plug your hood in until it is mounted.
- Use original cable only. Do not use cut or damaged cables.
- Do not use an extension cord or multi-plug to operate your product.
- Contact the authorized service centre or importer to use the approved adapter in cases where the use of a converter adapter (for plug type) is necessary.
- Contact the importer or the authorized service centre if the length of the power line is inadequate.
- Portable power sources or multiple plugs may overheat and catch fire. Keep multiple plugs and portable power sources away from the product.
- If the power cable is damaged, it must be replaced by the manufacturer, an authorized service or a person to be specified by the importer company in order to prevent possible dangers.
- If your product has plug, do not make electrical connections by disconnecting the

plug during installation. Connections made by cutting off render the product warranty void and pose a danger to user safety.

If your product has a power cable and plug:

- Never put the product plug into a broken, loose, or out-of-socket plug. Make sure the plug is fully inserted into the socket. Otherwise the connections may overheat and cause a fire.
- Avoid inserting the device into plugs that are greasy, unclean, or potentially exposed to water (such as those near a worktop where water may escape). Otherwise there is a risk of short circuit and electrocution.
- Never touch the plug with wet hands!
- Pull the plug out of the socket using the plug's body rather than the cord itself.



#### **1.4 Transportation Safety**

- Disconnect the product from the mains before transporting the product.
- The product is heavy, carry the product with at least two people.

- Do not place items on the appliance. Carry the appliance vertically.
- When you need to transport the product, wrap it with bubble wrap packaging material or thick cardboard and tape it tightly. Secure the moving parts of the product firmly to prevent damage.
- Before the product is installed, check the product for any damage after transport. Contact the importer or the authorized service centre if damaged.
- Before beginning the installation, de-energize the power line to which the product will be connected by turning off the fuse.
- Always wear protective gloves during transport and installation. Otherwise there is a risk of injury from sharp edges!
- Before the product is installed, check the product for any damage. Do not have it installed if the product is damaged.
- Avoid using any heat-insulating materials to cover the interior of the furniture that will be installed.
- Direct sunlight and heat sources, such as electric or gas heaters, must not be present in the area where the product is installed.
- If there is a socket behind the place where the product will be installed, it must be ensured that the product does not come into contact with the socket nor with the plug plugged into the socket.
- For usage with chimney connections, have qualified individuals assess the suitability of the chimney to which the product will be connected.

## 1.5 Installation Safety

- To have your product ready for use, first provide the place of installation and have the electrical installation made. Always have the installation made by the manufacturer, the authorised service or a person that the importer company shall designate.
- To have your product ready for use, first provide the place of installation and have the electrical installation made. Then, call the Authorised Service to have the installation performed. After installation by the authorized service, the warranty period begins.

- Height between the bottom surface of your hood and the top surface of the oven should be no less than 650 mm for gas ovens and 500 mm for electrical ovens. Otherwise, your product will be affected by the heat or flame of the hob and pose a safety hazard.
- Never attach the hood to flues used as a flame heater or flame-emitting heaters. Comply with local regulations on purging the outflow.
- Use pipes with a diameter of 120 mm when connecting a flue to your product. The pipe connection should be as short as possible and with few bends.
- Ensure that the appliance is switched off after every use.
- Don't use the product if it breaks down or gets damaged while being used. Disconnect the product from the electricity. Contact the importer or the authorized service centre.
- Do not touch the lamps of your hood after operating the hood for a long time. Hot lamps may burn your hand.
- Do not operate the appliance without an oil filter. Do not remove the filters while the appliance is operating. Otherwise the product and electrical connections may be adversely affected by the oil.
- Do not create a high flame under the product. Otherwise, the oil in the oil filter may ignite, causing a fire.

## 1.6 Safety of Use

- **Poisoning Danger!** While the appliance is operating, air is drawn from the whole house. If adequate ventilation is not provided, air flow occurs and the waste and toxic gases released as a result of combustion in the house are reabsorbed. Do not operate the product together with products that provide air circulation and may emit toxic gas (wood, gas, oil and coal stoves, boilers, water heaters, etc.).
- Turn off the oven before taking the cooking pots, pans, etc. from the ovens. Otherwise, your product could be harmed by flame and growing heat.
- Never set anything combustible or items prone to falling on your hood. Otherwise, it could fall on the hob and risk burning them or fall into the food and hurt the user,
- Do not keep easily flammable materials under your hood.

- (For Models A and B) Run your hood for another 15 minutes after the cooking or frying process to clean the kitchen air thoroughly of the odours and vapours generated during cooking.
- (Except for goods that return exhaust air to the room) The room needs to be well ventilated if the hood is utilized in the same area as gas or liquid fuel burning equipment.
- The chimney of appliances like room heaters that run on gas or liquid fuel must be entirely insulated in the environment where the hood is utilized, or the appliance must be hermetic.
- If there is another appliance operating with energy other than electrical energy in the same environment with the hood, the negative pressure in the room should be at most 0.04 mbar so that the exhaust of the other appliance is not drawn back into the room by the hood.
- Easily flammable and combustible materials should not be hung on the hood handles (if any).
- There should not be open fire under the hood. (for example: flambe)
- **Caution:** Accessible parts can heat up when used with a cooker.



### 1.7 Maintenance and Cleaning Safety

- The grease accumulated on the hood and grease filter must be cleaned at the specified intervals. Otherwise, there is a risk of fire!
- It is recommended to clean the filter once a month under normal usage. If not, the build-up of oil in the filter could catch fire and pose a hazard.
- Never wash the product by spraying or pouring water on it! There is the risk of electric shock!
- Do not use steam cleaners to clean the product as this may cause an electric shock.

## 2 Environmental Instructions

### 2.1 Waste Directive

#### 2.1.1 Compliance with the WEEE Directive and Disposing of the Waste Product

This product complies with EU WEEE Directive (2012/19/EU). This product bears a classification symbol for waste electrical and electronic equipment (WEEE).



This product has been manufactured with high quality parts and materials which can be re-used and are suitable for recycling. Therefore, do not dispose of the waste product with normal domestic and other wastes at the end of its service life. Take it to a collection point for the recycling of electrical and electronic equipment. You can ask your

local administration about these collection points. Disposing of the appliance properly helps prevent negative consequences for the environment and human health.

#### Compliance with RoHS Directive:

The product you have purchased complies with EU RoHS Directive (2011/65/EU). It does not contain harmful and prohibited materials specified in the Directive.

### 2.2 Package Information

Packaging materials of the product are manufactured from recyclable materials in accordance with our National Environment Regulations. Do not dispose of the packaging waste with the household or other wastes, take it to the packaging material collection points designated by the local authorities.

## 3 Your product

### 3.1 Product Introduction

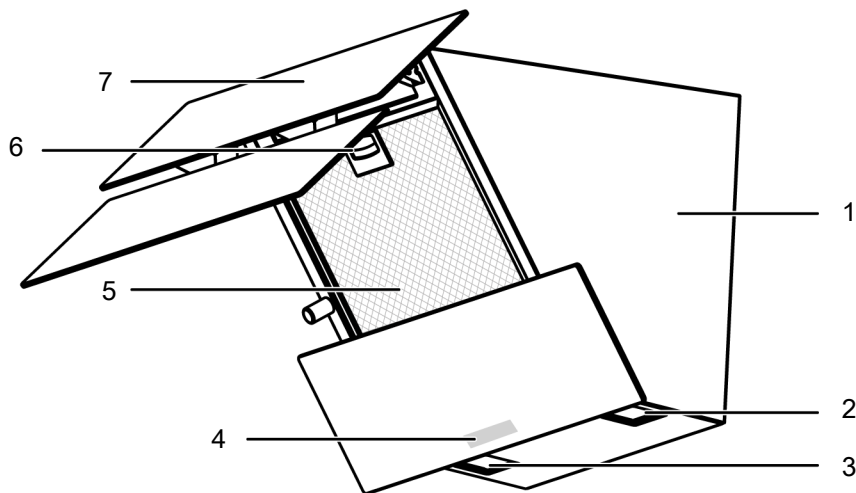

1 Hood body

3 Lamp

5 Aluminium filter

7 Hood glass lid

2 Lamp

4 Control panel

6 Aluminium filter lock

### 3.2 Product Accessories

Depending on the product model, the supplied accessory varies. All accessories described in the user's manual may not be available in your product.

Some parts will be used during installation. If you do not have the product and it is necessary, you can obtain it from authorized services.

Filters should be changed at certain intervals. You can obtain filters from authorized services. Detailed information is explained in the "Maintenance and Cleaning" section.

#### Wall mounting part

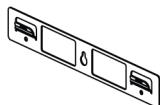

#### Air router

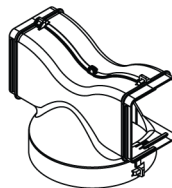

#### Flue connection adapter

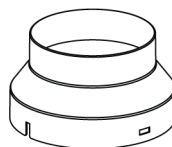

## Covers to prevent reverse airflow

EN

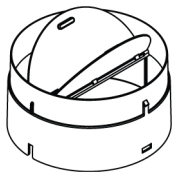

## Aluminium filter

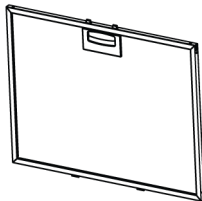

## Carbon filter



### 3.3 Technical Specifications

Product external dimensions (height/width/depth) (mm)	min. 910 - max. 1138 /895 /419
Voltage/Frequency	220-240 V ~1N; 50 Hz
Total power consumption	max. 155 W
Suction power	408 m <sup>3</sup> /h
Diameter of air outlet pipe	120-150 mm



Technical specifications may be changed without prior notice to improve the quality of the product.



Figures in this manual are schematic and may not exactly match your product.



Values stated on the product labels or in the documentation accompanying it are obtained in laboratory conditions in accordance with relevant standards. Depending on operational and environmental conditions of the product, these values may vary.

## 4 First Use

Before you start using your product, it is recommended to do the following stated in the following sections respectively.

### 4.1 Initial Cleaning

1. Remove all packaging materials.

## 5 Using the Hood

The hood has an engine with various speeds. For a good performance, we recommend using low speeds under normal conditions and high speeds in case of strong odour and vapour condensation.

 The program is cancelled if power is cut when any program in your hood is active.

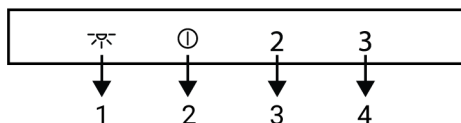

- 1 Lamp key
- 2 On-Off/Speed 1 key
- 3 Speed 2 key
- 4 Speed 3 key

### Operating the hood

1. Touch the speed level key you have selected to operate the hood.
  - ⇒ The set speed level key lights up.
2. You can touch the other speed level keys to change the speed level.



 When in operation, the product will run for a maximum of 6 hours if no key is touched.

### Turning off the hood

1. To turn the hood off, touch again the key of the level on which the hood is operating or  key.

2. Wipe the surfaces of the product with a wet cloth or sponge and dry with a cloth.

**NOTICE:** Some detergents or cleaning agents may cause damage to the surface. Do not use abrasive detergents, cleaning powders, cleaning creams or sharp objects during cleaning.

 If you touch the  key with any function active except the lamp, then the function is cancelled.

### Operating the lamp

1. Touch the  key to operate the lamp.





 The illumination lamps operate for a maximum of 12 hours.

### Turning off the lamp

1. You can turn it off by touching the  key again.



### Setting the lamp illumination intensity

You can use the intensity of your hood's illumination lamps at 2 different levels: high and low.

1. Touch the  key to operate the lamp.
  - ⇒ Hood lamp lights. If you touch the  key again within the first 1 minute, the lamp will continue to light at the low illumination level.
2. To set the lamp illumination level back to high, first turn off the lamp by touching the  key. Turn it on again by touching the  key and touch the  key again within the first 1 minute.
  - ⇒ The lamp will continue to light at the high illumination level.

### Setting the lamp illumination colour

You can use the colour of your hood's illumination lamps in 3 different shades.

1. With the hood lamp turned on, touch  key for more than 2 seconds.
  - ⇒ The lamp changes to the other colour shade.
2. If you continue to touch the  key, it will change to the next colour shade after every 2 seconds. According to the desired colour shade, stop touching  key when the lamp is in that colour shade. The colour shade will automatically activate.

 You can only change the light colour shade while the lamp has high light intensity.

 In the event of a power outage, your hood will remember the colour shade set and the lamp will work in the colour that was last set.

### Aluminium filter fill warning

The light of Speed 2 key flashes for thirty seconds after every 100 hours of operation. Clean the aluminium filters. After cleaning, the lamp warning of Speed 2 key does not turn off automatically. This product continues to show the 30-second warning when the product switches off after every operation. When you touch the Speed 2 key for more than 3 seconds, aluminium filter fill warning is reset and the lamp is turned off.

 The warning is not cancelled if the power is cut when the hood gives aluminium filter fill warning. When the power is available, it continues to warn with the light of Speed 2 key flashing.

 If you run the hood at any speed level with the aluminium filter fill warning, the warning will not appear for as long as the hood is running. When you turn off the hood, the fill warning starts flashing again for 30 seconds.

 If you turn off the warning without cleaning the aluminium filter, the operating time of 100 hours is reset and it starts over. At the end of the next 100 hours, your hood warns again.

### Carbon filter fill warning (for products with carbon filter)

The light of Speed 2 key flashes for thirty seconds after every 100 hours of operation. In this case, you must replace your carbon filter. Consult an authorized service for this. After replacement, the lamp warning of Speed 2 key does not turn off automatically. This product continues to show the 30-second warning when the product switches off after every operation. When you touch the Speed 2 key for more than 3 seconds, carbon filter fill warning is reset and the lamp is turned off.

 The warning is not cancelled if the power is cut when the hood gives carbon filter fill warning. When the power is available, it continues to warn with the light of Speed 2 key flashing.

 If you run your hood at any speed level with the carbon filter fill warning, the warning will not appear for as long as the hood is running. When you turn off the hood, the fill warning starts flashing again for 30 seconds.

 If you turn off the warning without replacing the carbon filter, the operating time of 100 hours is reset and it starts over. At the end of the next 100 hours, warning is given again.

### 6.1 General Cleaning Information

#### General warnings

- Wait for the product to cool before cleaning the product. Hot surfaces may cause burns!
- Do not apply the detergents directly on the hot surfaces. This may cause permanent stains.
- The product should be thoroughly cleaned and dried after each operation. Thus, food residues shall be easily cleaned and these residues shall be prevented from burning when the product is used again later. Thus, the service life of the appliance extends and frequently faced problems are decreased.
- Do not use steam cleaning products for cleaning.
- Some detergents or cleaning agents cause damage to the surface. Unsuitable cleaning agents are: bleach, cleaning products containing ammonia, acid or chloride, steam cleaning products, descaling agents, stain and rust removers, abrasive cleaning products (cream cleaners, scouring powder, scouring cream, abrasive and scratching scrubber, wire, sponges, cleaning cloths containing dirt and detergent residues).
- No special cleaning material is needed in the cleaning made after each use. Clean the appliance using dishwashing detergent, warm water and a soft cloth or sponge and dry it with a dry cloth.
- Be sure to completely wipe off any remaining liquid after cleaning and immediately clean any food splashing around during cooking.
- Do not wash any component of your appliance in a dishwasher unless otherwise stated in the user's manual.

#### Inox - stainless surfaces

- Do not use acid or chlorine-containing cleaning agents to clean stainless-inox surfaces and handles.

- Stainless-inox surface may change colour in time. This is normal. After each operation, clean with a detergent suitable for the stainless or inox surface.
- Clean with a soft soapy cloth and liquid (non-scratching) detergent suitable for inox surfaces, taking care to wipe in one direction.
- Remove lime, oil, starch, milk and protein stains on the glass and inox surfaces immediately without waiting. Stains may rust under long periods of time.
- Cleaners sprayed/applied to the surface should be cleaned immediately. Abrasive cleaners left on the surface cause the surface to turn white.

#### Glass surfaces

- When cleaning glass surfaces, do not use hard metal scrapers and abrasive cleaning materials. They can damage the glass surface.
- Clean the appliance using dishwashing detergent, warm water and a microfiber cloth specific for glass surfaces and dry it with a dry microfiber cloth.
- If there is residual detergent after cleaning, wipe it with cold water and dry with a clean and dry microfiber cloth. Residual detergent may damage the glass surface next time.
- Under no circumstances should the dried-up residue on the glass surface be cleaned off with serrated knives, wire wool or similar scratching tools.
- You can remove the calcium stains (yellow stains) on the glass surface with the commercially available descaling agent, with a descaling agent such as vinegar or lemon juice.
- If the surface is heavily soiled, apply the cleaning agent on the stain with a sponge and wait a long time for it to work properly. Then clean the glass surface with a wet cloth.
- Discolorations and stains on the glass surface are normal and not defects.

### Plastic parts and painted surfaces

- Clean plastic parts and painted surfaces using dishwashing detergent, warm water and a soft cloth or sponge and dry them with a dry cloth.
- Do not use hard metal scrapers and abrasive cleaners. They may damage the surfaces.
- Ensure that the joints of the components of the product are not left damp and with detergent. Otherwise, corrosion may occur on these joints.

## 6.2 Cleaning the inside surface of the hood

Follow the cleaning steps described in the "General Cleaning Information" section according to the surface types in your product.



The inner surface of the product and the parts inside may have sharp surfaces. Be careful while cleaning.

## 6.3 Cleaning the Control Panel

- When cleaning the panels with knob-control, wipe the panel and knobs with a damp soft cloth and dry with a dry cloth. Do not remove the knobs and gaskets underneath to clean the panel. The control panel and knobs may be damaged.
- While cleaning the inox panels with knob control, do not use inox cleaning agents around the knob. The indicators around the knob can be erased.
- Clean the touch control panels with a damp soft cloth and dry with a dry cloth. If your product has a key lock feature, set the key lock before performing control panel cleaning. Otherwise, incorrect detection may occur on the keys.

## 6.4 Aluminium Filter

This filter serves to retain oil particles in the air. **It is recommended to clean the filter once a month under normal usage.** To achieve this:

1. Remove the aluminium filters.
2. Wash the filters in water using liquid detergent and reinstall after drying. Aluminium filters may change colour as they are washed; this is normal and does not require replacing your filters.



You can also wash the aluminium filter in the dishwasher. (max. 70 °C)

### Removing aluminium filters

1. Open hood cover upwards and pull aluminium filter lock downwards as shown in the figure.
2. Gently pull the filter towards you first and pull it upwards to remove it from its slot.

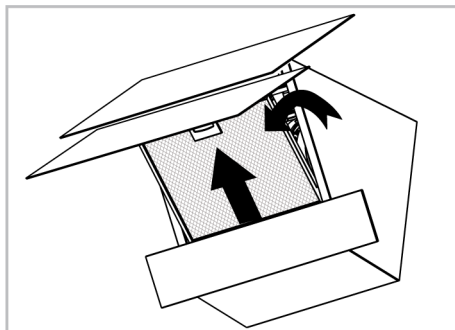

3. Reinstall the aluminium filter in its slot after flushing by following the above steps in reverse.

## 6.5 Carbon Filter (Usage without a flue)

### General warnings

- If you have installed your product without a flue, you should replace your carbon filters every 4 months in normal use. You can obtain the carbon filter from Authorized Services.
- The carbon filter should never be washed.
- If you do not follow the rules for cleaning and replacing the filters of your hood, you may cause a fire.

**i** In carbon-filtered usage, the sound level increases and the flow rate performance decreases.

### Removing carbon filters

1. Open the glass cover of the hood and remove the aluminium filter.
2. Unscrew the carbon filters on the right and left of the motor holder.
3. Place the lug slots of your new carbon filters into the lugs on the motor holder and turn them clockwise to snap them into place.

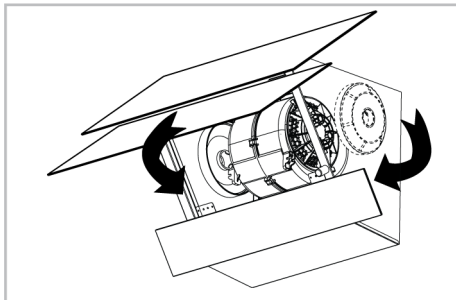

4. Close the hood glass cover after installing the aluminium filter.

### 6.6 Hood Lamp

In the event of a lamp malfunction in the hood, contact your local dealer or the Customer Service, and ensure that the lamp is replaced.

## 7 Troubleshooting

If the problem persists after following the instructions in this section, contact your vendor or an Authorized Service. Never try to repair your product yourself.

### Product is not working.

- Fuse may be faulty or blown. >>> Check the fuses in the fuse box. Change them if necessary or reactivate them.
- The product may not be plugged in. >>> Check if the product is plugged in to the outlet or not.
- The speed button may not be set. >>> Press/touch the desired speed button.
- There may be no electricity. >>> Ensure the mains is operational and check the fuses in the fuse box. Change the fuses if necessary or reactivate them.

### Hood light is not on.

- Hood lamp may be faulty. >>> Contact your local dealer where you purchased your product or the Customer Service, and ensure that the lamp is replaced.
- There may be no electricity. >>> Ensure the mains is operational and check the fuses in the fuse box. Change the fuses if necessary or reactivate them.



## مرحبًا!

عملينا العزيز؛

شكرا لاختيارك المنتج. Beko نحن نريد أن يقدم لك منتجك، المصنوع بجودة وتكنولوجيا عالية، أفضل كفاءة ممكنة. لذلك، يرجى قراءة هذا الدليل بعناية وأية وثائق أخرى مقدمة قبل استخدام المنتج.

ضع في اعتبارك جميع المعلومات والتحذيرات الواردة في دليل المستخدم. في هذه الطريقة، ستحمي نفسك ومنتجك من الأخطار التي قد تقع. احتفظ بدليل المستخدم. إذا أعطيت المنتج لشخص آخر، فقدم معه الدليل. تم توضيح شروط الضمان والاستخدام وطرق استكشاف الأخطاء وإصلاحها لمنتجك في هذا الدليل.

الرموز وأوصافها في دليل المستخدم:

خطر قد يؤدي إلى الوفاة أو الإصابة.



معلومات مهمة أو نصائح استخدام مفيدة.



اقرأ دليل المستخدم.



تحذير السطح الساخن.



الخطر الذي قد ينتج عنه تلف مادي بالمنتج أو بيئته.

إخطار

**Arçelik A.Ş.**

Karağaç caddesi No:2-6  
34445 Sütlüce/Istanbul/TURKEY

Made in TURKEY

22	1	تعليمات السلامة .....
22	1-1	غرض الاستخدام .....
22	2-1	سلامة الأطفال والمعرضين للخطر والحيوانات الأليفة .....
23	3-1	السلامة الكهربائية .....
24	4-1	سلامة النقل .....
24	5-1	سلامة التركيبات .....
24	6-1	سلامة الاستخدام .....
25	7-1	السلامة خلال الصيانة والتنظيف .....
26	2	تعليمات بيئية .....
26	1-2	توجيه النفايات .....
26	1-1-2	الامتثال لتوجيه النفايات الكهربائية والأجهزة الإلكترونية والتخلص من المنتج غير القابل للاستعمال
26	2-2	معلومات الغلاف .....
26	3	منتجك .....
26	1-3	مقدمة المنتج .....
27	2-3	ملحقات المنتج .....
28	3-3	المواصفات الفنية .....
29	4	الاستخدام الأولي .....
29	1-4	التنظيف الأولي .....
29	5	استخدام الشفاط .....
30	6	الصيانة والتنظيف .....
30	1-6	معلومات التنظيف العامة .....
31	2-6	تنظيف السطح الداخلي للغطاء .....
31	3-6	تنظيف لوحة التحكم .....
31	4-6	الفلتر الألومنيوم .....
32	5-6	فلتر الكربون (الاستخدام بدون مدخنة) .....
32	6-6	مصباح الشفاط .....
32	7	استكشاف الأخطاء وإصلاحها .....

٢-١ سلامة الأطفال والمعرضين للخطر  
والحيوانات الأليفة 

- يمكن استخدام هذا المنتج من قِبل الأطفال ممن هم في سن 8 سنوات فما فوق، والأشخاص الذين يعانون من نقص في المهارات الجسدية أو الحسية أو العقلية، أو نقص الخبرة والمعرفة، طالما أنهم يخضعون للإشراف أو تم تدريبهم على الاستخدام الآمن ومخاطر المنتج.
- يجب ألا يلعب الأطفال بالمنتج. ينبغي ألا أن يقوم الأطفال بالتنظيف وصيانة المستخدم ما لم يكن هناك شخص يشرف عليهم.
- ينبغي عدم استخدام هذا المنتج من قِبل الأشخاص ذوي القدرات البدنية أو الحسية أو العقلية المحدودة (بما في ذلك الأطفال)، إلا في حالة بقائهم تحت الإشراف أو تلقيهم التعليمات اللازمة.
- ينبغي أن يخضع الأطفال للإشراف لضمان عدم عبثهم بالمنتج.
- تعتبر الأجهزة الكهربائية خطرة على حياة الأطفال والحيوانات الأليفة. يجب ألا يلعب الأطفال والحيوانات الأليفة بالمنتج.
- احتفظ بمواد التغليف بعيداً عن متناول الأطفال. فتمة خطر يتمثل في إمكانية التعرض للإصابة أو الاحتراق.
- قبل التخلص من المنتجات التالفة وغير المفيدة:
  1. انزع قابس الطاقة وافصله (إذا كان المنتج موصولاً).
  2. انزع كابل الطاقة وافصله من القابس الموجود في المنتج.
  3. لا تسمح للأطفال بالعبث بالمنتج عندما يكون في وضع الحمل.

- يتضمن هذا القسم تعليمات السلامة اللازمة لمنع مخاطر الإصابة الشخصية أو الأضرار المادية.
- إذا تم تسليم المنتج إلى شخص آخر للاستخدام الشخصي أو لأغراض الاستخدام غير المباشر، يجب أيضاً تقاسم دليل المستخدم وملصقات معلومات المنتج، والوثائق والأجزاء الأخرى ذات الصلة.
- لن تتحمل الشركة المسؤولية عن أي أضرار قد تنتج عن عدم الالتزام بهذه التعليمات.
- يؤدي عدم اتباع هذه التعليمات إلى إبطال أي ضمان.
- احرص دائماً على إجراء أعمال التركيب والإصلاح من قبل الشركة المصنعة أو الخدمة المعتمدة أو الجهة التي تحددها الشركة المستوردة.
- استخدم دائماً قطع غيار وملحقات أصلية.
- لا تقم بإصلاح أي جزء من المنتج أو استبداله ما لم يُنص على ذلك صراحة في دليل الاستخدام.
- لا تقم بإجراء أي تعديلات فنية على المنتج.

١-١ غرض الاستخدام 

- تم تصميم هذا المنتج للاستخدام المنزلي. ومن ثم فهو ليس مناسباً للاستخدام التجاري.
- لا تستخدم المنتج في الحدائق أو الشرفات أو أي بيئات خارجية أخرى. هذا المنتج مخصص للاستخدام في المنازل وفي مطابخ الموظفين في المتاجر والمكاتب وبيئات العمل الأخرى.



- لا تستخدم سلك تمديد أو متعدد القوابس لتشغيل منتحك.
- اتصل بمركز الخدمة المعتمد أو المستورد لاستخدام المحول المعتمد في الحالات التي يكون فيها استخدام محول مُغير (نوع القابص) ضروريًا.
- اتصل بالمستورد أو مركز الخدمة المعتمد إذا كان طول حط الطاقة غير مناسب.
- قد تسخن مصادر الطاقة المحمولة أو المقابص المتعددة بشدة وتشتعل. أبقِ المقابص المتعددة ومصادر الطاقة المحمولة بعيدًا عن المنتج.
- في حالة تلف سلك الطاقة، يجب استبداله بواسطة الشركة المصنّعة أو مركز خدمة معتمد، أو شخص تحدده الشركة المستوردة، وذلك للحيلولة دون وقوع مخاطر محتملة.
- إذا كان المنتج خاصتك يحتوي على قابص، فلا تقم بإجراء توصيلات كهربائية بفصل القابص أثناء الثبيت. التوصيلات التي يتم إجراؤها بالقطع تجعل ضمان المنتج باطلاً وتشكل خطرًا على سلامة المستخدم.
- إذا كان جهازك يحتوي على سلك وقابص:
- تجنب تمامًا وضع قابص المنتج في قابص مكسور أو مفكوك أو خارج المقبس. تأكد من إدخال القابص بالكامل في المقبس. وإلا فقد تسخن الوصلات بشدة مما يؤدي إلى نشوب حريق.
- تجنب إدخال الجهاز في مقابص مشحمة أو غير نظيفة أو معرضة للماء (مثل المقابص الموجودة بالقرب من منضدة العمل قد يتسرب إليها الماء). وإلا فثمة خطر من حدوث ماس كهربائي أو التعرض لصعق كهربائي.
- لا تلمس القابص أبدًا بأيدي مبتلة!
- اسحب القابص من المقبس باستخدام جسم القابص بدلاً من السلك نفسه.

- وصّل المنتج بأخذ مؤرض مُحمي بمصهر يطابق التصنيفات الحالية الموضحة على ملصق النوع. احرص على أن يتم تركيب التأريض بواسطة فني كهرباء مؤهل. لا تستخدم المنتج دون تأريض وفقًا للوائح المحلية/الوطنية.
- يجب أن يكون القابص أو التوصيل الكهربائي للجهاز في مكان يسهل الوصول إليه. وإذا لم يكن ذلك ممكنًا، يجب أن تكون هناك آلية (مصهر، مفتاح، وما إلى ذلك) على التركيبات الكهربائية التي يتصل بها المنتج، بما يتوافق مع اللوائح الكهربائية وفصل جميع الأقطاب عن الشبكة.
- افصل المنتج أو أوقف تشغيل المصهر قبل إجراء عمليات الإصلاح والصيانة والتنظيف.
- وصّل المنتج بأخذ بليي قيم الجهد الكهربائي والتردد المحددة على ملصق النوع.
- (إذا لم يكن منتحك يحتوي على كابل رئيسي) فاستخدم فقط كابل التوصيل الموضح في قسم "المواصفات الفنية".
- لا تقم بتوصيل الشفط بالكهرباء حتى يتم تركيبه.
- لا تقم بمشرب سلك الطاقة أسفل المنتج وحلفه. لا تضع أي شيء ثقيل على سلك الطاقة. لا يجب ثني سلك الطاقة أو سحقه، أو ملامسته لأي مصدر حرارة.
- لا تقم بتركيب سلك الكهرباء بالقرب من السخانات. فقد يذوب الكبل، مما يتسبب في نشوب حريق.
- تأكد من عدم انحسار كابل الطاقة أثناء وضع المنتج في مكانه بعد تجميعه أو تنظيفه.
- لا تقم بتوصيل الشفط بالكهرباء حتى يتم تركيبه.
- استخدم الكابل الأصلي فقط. لا تستخدم كابلات مقطوعة أو تالفة.

- ينبغي ألا توجد أشعة الشمس المباشرة ومصادر الحرارة، مثل السخانات الكهربائية أو الغازية، في منطقة تثبيت المنتج.
  - إذا كان يوجد مقبس خلف مكان الذي سيُثبت المنتج به، فيجب التأكد من عدم ملائمة المنتج للمقبس ولا القابس الموصل بالمقبس.
  - للاستخدام مع وصلات المداخن، اطلب من الأفراد المؤهلين تقييم مدى ملاءمة المدخنة التي سيُوصل المنتج بها.
  - يجب ألا يقل الارتفاع بين السطح السفلي للشفاط والسطح العلوي للفرن عن 650 مم لأفران الغاز و 500 مم للأفران الكهربائية. وإلا، سيتأثر منتجك بالحرارة أو لب الموقد ويشكل خطرًا على السلامة.
  - تجنب تمامًا توصيل الشفاط بالمداخن المستخدمة كمدفأة لب أو سخانات انبعاث اللهب. يجب الامتنال للوائح المحلية الخاصة بتطهير التدفق الخارج.
  - استخدم أنابيب بقطر 120 مم عند توصيل مداخن بمنتجك. يجب أن يكون اتصال الأنبوب قصيرًا قدر الإمكان وبقليل من الانحناءات.
- ٦-١ ! سلامة الاستخدام
- **خطر التسمم!** أثناء تشغيل الجهاز، يتم سحب الهواء من المنزل بأكمله. وإذا لم يتم توفير تهوية مناسبة، فيحدث تدفق للهواء ويتم امتصاص النفايات والغازات السامة الناتجة عن الاحتراق في المنزل. لا تتم بتشغيل المنتج مع المنتجات التي توفر دورانًا للهواء وقد تبعث منها غازات سامة (مواقد الأخشاب والغاز والنفط والفحم والغلايات وسخانات المياه وما إلى ذلك).
  - تأكد من إيقاف تشغيل الجهاز بعد كل استخدام.
  - لا تستخدم المنتج إذا تعطل أو تعرض للتلف أثناء استخدامه. أفضل المنتج عن الكهرباء. اتصل بالمستورد أو مركز الخدمة المعتمد.

- أفضل المنتج من مصدر إمداد الطاقة الرئيسي قبل نقله.
- المنتج ثقيل، فاحمل المنتج مع شخصين على الأقل.
- لا تضع أي أشياء على الجهاز. احمل الجهاز عموديًا.
- عندما تحتاج إلى نقل المنتج، قم بلفه بمادة تغليف ذات غلاف بفقاعات أو بورق مقوى سميك واربطه بشرط بإحكام. أحكم تثبيت الأجزاء المتحركة للمنتج لمنع تلفها.
- قبل تركيب المنتج، افحصه للتحقق من عدم وجود أي تلف به بعد نقله. اتصل بالمستورد أو مركز الخدمة المعتمد في حالة تلفه.

٥-١ ! سلامة التركيبات

- لجعل منتجك جاهزًا للاستخدام، قم أولاً بتوفير مكان التركيب و قم بالتركيب الكهربائي. احرص دائمًا على تركيب الجهاز من قبل الشركة المصنعة أو الخدمة المعتمدة أو الجهة التي تحددها الشركة المستوردة.
- لجعل منتجك جاهزًا للاستخدام، قم أولاً بتوفير مكان التركيب و قم بالتركيب الكهربائي. ثم اتصل بمركز الخدمة المعتمد لإجراء التثبيت. تبدأ فترة ضمان الجهاز بعد تثبيته من قبل مركز الخدمة المعتمد.
- قبل البدء في التثبيت، ألق تنشيط خط الطاقة الذي سيوصل به المنتج وذلك بإيقاف تشغيل المصهر.
- ارتدِ دومًا قفازات واقية أثناء عمليتي النقل والتركيب. وإلا فثمة خطر من التعرض للإصابة بفعل الحواف الحادة.
- قبل تركيب المنتج، افحص المنتج للتحقق من عدم وجود أي تلف. تجنب تركيب المنتج في حالة وجود أي تلف به.
- تجنب استخدام أي مواد عازلة للحرارة لتغطية الجزء الداخلي من الأثاث الذي سيتم تثبيته.

- لا تلمس مصابيح الشففاط بعد تشغيله لفترة طويلة.
  - وإلا فقد تحرق المصابيح الساخنة يدك.
  - لا تقم بتشغيل الجهاز بدون فلتر الزيت. لا تقم بإزالة الفلاتر أثناء تشغيل الجهاز. وإلا فقد يتأثر المنتج والتوصيلات الكهربائية بشدة بفعل الزيت.
  - لا تشكل لهبًا عاليًا تحت المنتج. وإلا فقد يشتعل الزيت الموجود في فلتر الزيت، مما يؤدي إلى نشوب حريق.
  - أغلق الموقد قبل أخذ أواني الطهي والمقالي وما إلى ذلك. وإلا فقد يتضرر منتجك بفعل اللهب والحرارة المتزايدة.
  - تجنب تمامًا وضع أي شيء قابل للاحتراق أو أشياء عرضة للسقوط على الشففاط. وإلا فقد يسقط على الموقد ويحترق أو يسقط في الطعام ويؤدي المستخدم.
  - لا تحتفظ بمواد قابلة للاشتعال بسهولة تحت الشففاط.
  - (بالنسبة للطرازين أ و ب) قم بتشغيل الشففاط لمدة 15 دقيقة أخرى بعد عملية الطهي أو القلي لتنظيف هواء المطبخ تمامًا من الروائح والأبخرة المتولدة أثناء الطهي.
  - (باستثناء السلع التي تُعيد هواء العادم إلى الغرفة) يجب أن تكون الغرفة جيدة التهوية إذا كان يُستخدم الشففاط في نفس منطقة استخدام معدات حرق الغاز أو الوقود السائل.
  - يجب عزل مدخنة الأجهزة مثل سخانات الغرفة التي تعمل بالغاز أو الوقود السائل تمامًا في البيئة التي يُستخدم بها الشففاط أو يجب أن يكون الجهاز محكم الإغلاق.
  - إذا كان هناك جهاز آخر يعمل بطاقة أخرى غير الطاقة الكهربائية في نفس البيئة مع الشففاط، فيجب أن يكون الضغط السليبي في الغرفة 0.04 ملي بار على الأكثر حتى لا يتم سحب عادم الجهاز الآخر إلى الغرفة بواسطة الشففاط.
  - يجب عدم تعليق المواد القابلة للاشتعال بسهولة على مقابض الشففاط (إن وجدت).
  - يجب ألا يكون هناك نيران مكشوفة أسفل الشففاط. (على سبيل المثال: اللهب)
  - **تحذير:** قد ترتفع درجة حرارة الأجزاء التي يمكن الوصول إليها عند استخدامها مع الموقد.
- ٧-١**  السلامة خلال الصيانة والتنظيف
- يجب تنظيف الشحوم المتراكمة على الشففاط وفلتر الشحوم حسب الفواصل الزمنية المحددة. وإلا فستتعرض لخطر نشوب حريق!
  - يوصى بتنظيف الفلتر مرة في الشهر في ظل الاستخدام العادي. إذا لم يحدث ذلك، قد يؤدي تراكم الزيت في الفلتر إلى اشتعال النيران وتشكيل خطرًا.
  - لا تغسل المنتج أبدًا عن طريق رش الماء أو سكب عليه! هناك خطر حدوث صدمة كهربائية!
  - لا تستخدم المنظفات البخار لتنظيف الجهاز حيث قد يتسبب ذلك في حدوث صدمة كهربائية.

إعادة تدوير الأجهزة الكهربائية والإلكترونية. يمكنك أن تسأل إدارتك المحلية عن نقاط التجميع هذه. ويساعد التخلص من الجهاز بشكل صحيح على منع الآثار السلبية على البيئة وصحة الإنسان.

### ١-١-٢ الامتثال لتوجيه النفايات الكهربائية والأجهزة الإلكترونية والتخلص من المنتج غير القابل للاستعمال

هذا المنتج يطابق توجيه النفايات الكهربائية والأجهزة الإلكترونية للاتحاد الأوروبي (EU/2012/19) يحمل هذا المنتج رمز تصنيف خاص بتوجيه النفايات الكهربائية والأجهزة الإلكترونية (WEEE).

#### الامتثال لتوجيه الحد من المواد الخطرة (RoHS):

يتوافق المنتج الذي اشترته مع توجيه الحد من المواد الخطرة الخاص بالاتحاد الأوروبي (EU/2011/65). فهو لا يحتوي على المواد الضارة والمخطورة المنصوص عليها في التوجيه.

#### ٢-٢ معلومات الغلاف

يتم تصنيع مواد تغليف المنتج من مواد قابلة لإعادة التدوير وفقًا للوائح البيئية الوطنية. لا تتخلص من نفايات التغليف مع المنزل أو النفايات الأخرى، خذها إلى نقاط تجميع مواد التغليف المحددة من قبل السلطات المحلية.

وقد تم تصنيع هذا المنتج باستخدام أجزاء ومواد عالية الجودة قابلة لإعادة الاستخدام ومناسبة لإعادة التدوير. لا تتخلص من المنتج غير القابل للاستعمال مع النفايات المنزلية العادية والنفايات الأخرى في نهاية فترة خدمته. خذها إلى إحدى نقاط التجميع المخصصة



### ٣ منتجك

#### ١-٣ مقدمة المنتج

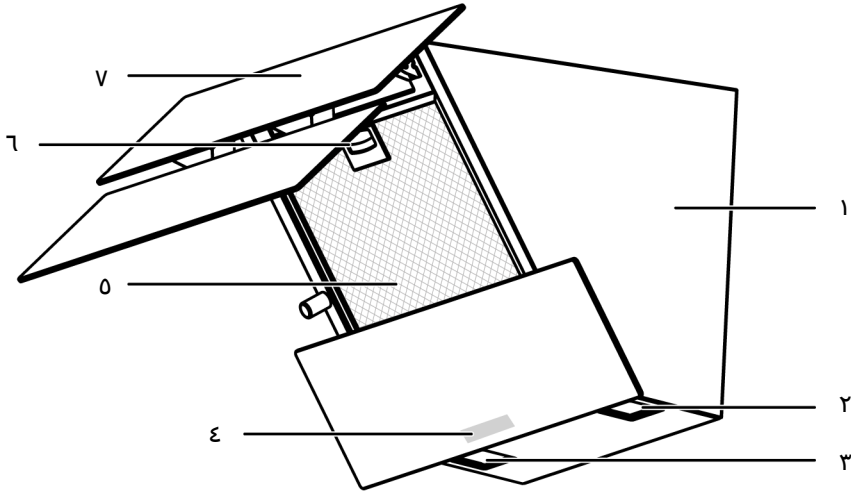

- ٢ مصباح  
٤ لوحة التحكم  
٦ قفل الفلتر الألومنيوم

- ١ هيكل الشفاط  
٣ مصباح  
٥ الفلتر الألومنيوم  
٧ الغطاء الزجاجي للشفاط



يختلف الملحق المرفق اعتمادًا على طراز المنتج. قد لا يتوفر في منتجك جميع الملحقات الموصوفة في دليل المستخدم.

سيتم استخدام بعض الأجزاء أثناء التثبيت. إذا لم يكن لديك المنتج وكان ضروريًا، فيمكنك الحصول عليه من الخدمات المعتمدة.

يجب تغيير المرشحات على فترات زمنية معينة. يمكنك الحصول على المرشحات من الخدمات المعتمدة. تم توضيح المعلومات التفصيلية في قسم "الصيانة والتنظيف".

أداة التركيب على الحائط

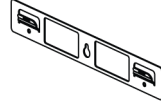

جهاز توجيه الهواء

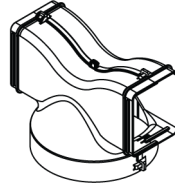

محول توصيل المداخن

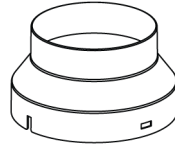

أغطية لمنع تدفق الهواء العكسي

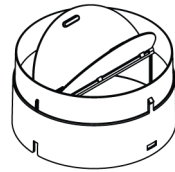

الفلتر الألومنيوم

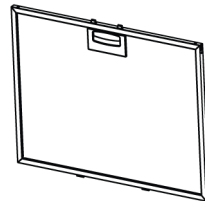

### ٣-٣ المواصفات الفنية

min. 910 - max. 1138 /895 /419	الأبعاد الخارجية للمنتج (الارتفاع / العرض / العمق) (مم)
V ~1N; 50 Hz 220-240	الجهد الكهربائي/التردد
max. 155 W	إجمالي استهلاك الطاقة
m3/h 408	قوة الشفط
mm 120-150	قطر أنبوب مخرج الهواء

يمكن تغيير المواصفات الفنية دون إخطار مسبق لتحسين جودة المنتج.



تعد الأرقام الواردة في هذا الدليل تخطيطية وقد لا تتطابق تمامًا مع منتجك.



يتم الحصول على القيم المذكورة على ملصقات المنتج أو في الوثائق المرفقة معه في ظل ظروف مختبرية وفقًا للمعايير ذات الصلة. وقد تختلف هذه القيم حسب الظروف التشغيلية والبيئية للمنتج.



**ملاحظة:** يمكن أن تؤدي بعض المنظفات أو مواد التنظيف إلى تلف السطح. لا تستخدم المنظفات الكاشطة أو مساحيق التنظيف أو كرميمات التنظيف أو الأشياء الحادة أثناء التنظيف.

**ملاحظة:** أثناء الاستخدام الأول، قد يصدر دخان ورائحة لعدة ساعات. هذا أمر طبيعي وتحتاج فقط إلى تهوية جيدة لإزالته. تجنب استنشاق الدخان والروائح التي تتشكل مباشرة.

قبل البدء في استخدام منتج، يوصى بإجراء ما يلي في الأقسام التالية على التوالي.

#### ٤-١ التنظيف الأولي

1. أزل جميع مواد التعبئة والتغليف.
2. امسح أسطح المنتج باستخدام قطعة قماش مبللة أو إسفنجة وجففها بقطعة قماش.

#### ٥ استخدام الشفاط

يملك الشفاط محرك بسرعات مختلفة. وللحصول على أداء جيد، نوصي باستخدام سرعات منخفضة في الظروف العادية وسرعات عالية في حالة الرائحة القوية وتكاثف البخار.

#### تشغيل المصباح

1. المس المفتاح لتشغيل المصباح.

تعمل مصابيح الإضاءة لمدة أقصاها 12 ساعة.



#### إيقاف تشغيل المصباح

1. يمكنك إيقاف تشغيله عن طريق لمس مفتاح مرة أخرى.

#### ضبط شدة إضاءة المصباح

يمكنك استخدام شدة مصابيح إضاءة الشفاط بمستويين مختلفين: مرتفع ومنخفض.

1. المس المفتاح لتشغيل المصباح.

← أضواء مصباح هود. إذا قمت بلمس المفتاح مرة أخرى خلال الدقيقة الأولى، فسيستمر المصباح في الإضاءة عند مستوى الإضاءة المنخفض.

2. لضبط مستوى إضاءة المصباح مرة أخرى على المستوى العالي، قم أولاً بإطفاء المصباح عن طريق لمس المفتاح. قم بتشغيله مرة أخرى عن طريق لمس المفتاح. ولمس المفتاح مرة أخرى خلال الدقيقة الأولى.

← سيستمر المصباح في الإضاءة عند مستوى الإضاءة العالي.

#### ضبط لون إضاءة المصباح

يمكنك استخدام لون مصابيح إضاءة الشفاط بثلاثة ألوان مختلفة.

1. مع تشغيل مصباح الشفاط، المس المفتاح لأكثر من ثانيتين. ← يتغير المصباح إلى درجة اللون الآخر.

2. وإذا وصلت لمس المفتاح، فسيتم تغيير لون المصباح إلى درجة اللون التالي بعد كل ثانيتين. وفقاً لدرجة اللون المطلوب، توقف عن لمس المفتاح عندما يكون المصباح في درجة اللون تلك. سيتم تنشيط درجة اللون تلقائياً.

يتم إلغاء البرنامج في حالة انقطاع التيار الكهربائي عند تنشيط أي برامج في الشفاط.

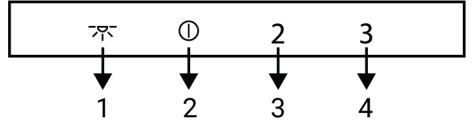

1. مفتاح المصباح
2. مفتاح التشغيل/إيقاف التشغيل/السرعة 1
3. مفتاح السرعة 2
4. مفتاح السرعة 3

#### تشغيل الشفاط

1. المس مفتاح مستوى السرعة الذي حددته لتشغيل الشفاط. ← يضيء مفتاح مستوى السرعة المحدد.
2. يمكنك لمس مفاتيح مستوى السرعة الأخرى لتغيير مستوى السرعة.

أثناء التشغيل، سيتم تشغيل المنتج لمدة أقصاها 6 ساعات إذا لم يتم لمس أي مفتاح.



#### إيقاف تشغيل الشفاط

1. شلاي إيقاف تشغيل الشفاط، المس مرة أخرى مفتاح المستوى الذي يعمل عليه الشفاط أو المفتاح 1.

إذا لمست المفتاح 1 مع وجود أي وظيفة نشطة باستثناء المصباح، فسيتم إلغاء الوظيفة.





يمكنك فقط تغيير لون الضوء عندما يكون المصباح ذو كثافة إضاءة عالية.



في حالة انقطاع التيار الكهربائي، سيذكر الشفاط مجموعة درجات اللون وسيعمل المصباح باللون الذي تم ضبطه مؤخرًا.

### تحذير امتلاء فلتر الألومنيوم

يومض ضوء مفتاح السرعة 2 لمدة ثلاثين ثانية بعد كل 100 ساعة من التشغيل. نظف فلتر الألومنيوم. بعد التنظيف، لا ينطفئ تحذير المصباح الخاص بمفتاح السرعة 2 تلقائيًا. يستمر هذا المنتج في إظهار تحذير مدته 30 ثانية عند إيقاف تشغيل المنتج بعد كل عملية. عند لمس مفتاح السرعة 2 لأكثر من 3 ثوانٍ، تتم إعادة تعيين تحذير امتلاء فلتر الألومنيوم ويتم إطفاء المصباح.



لا يتم إلغاء التحذير في حالة انقطاع التيار الكهربائي عندما يعطي الشفاط تحذيرًا لامتلاء فلتر الألومنيوم. وعند توفر الطاقة، يستمر في التحذير بضوء وميض مفتاح السرعة 2.



إذا قمت بتشغيل الشفاط بأي مستوى سرعة مع تحذير امتلاء فلتر الألومنيوم، فلن يظهر التحذير طالما يعمل الشفاط. عند إيقاف تشغيل الشفاط، يبدأ تحذير الامتلاء في الوميض مرة أخرى لمدة 30 ثانية.



إذا قمت بإيقاف تشغيل التحذير دون تنظيف فلتر الألومنيوم، فسيتم إعادة ضبط وقت التشغيل البالغ 100 ساعة ويبدأ من جديد. في نهاية الـ 100 ساعة القادمة، يصدر الشفاط تحذيرًا مجددًا.

### تحذير امتلاء فلتر الكربون (للمنتجات المزودة بفلتر كربون)

يومض ضوء مفتاح السرعة 2 بعد كل 100 ساعة من التشغيل. في هذه الحالة، يجب عليك استبدال فلتر الكربون. استشر مركز خدمة معتمدة لهذا الغرض. بعد الاستبدال، لا ينطفئ تحذير المصباح الخاص بمفتاح السرعة 2 تلقائيًا. ستم هذا المنتج في إظهار تحذير مدته 30 ثانية عند إيقاف تشغيل المنتج بعد كل عملية. عند لمس مفتاح السرعة 2 لأكثر من 3 ثوانٍ، تتم إعادة تعيين تحذير امتلاء فلتر الكربون ويتم إطفاء المصباح.



لا يتم إلغاء التحذير في حالة انقطاع التيار الكهربائي عندما يعطي الشفاط تحذيرًا لامتلاء فلتر الكربون. وعند توفر الطاقة، يستمر في التحذير بضوء وميض مفتاح السرعة 2.



إذا قمت بتشغيل شفاطك بأي مستوى سرعة مع تحذير امتلاء فلتر الكربون، فلن يظهر التحذير طالما يعمل الشفاط. عند إيقاف تشغيل الشفاط، يبدأ تحذير الامتلاء في الوميض مرة أخرى لمدة 30 ثانية.



إذا قمت بإيقاف تشغيل التحذير دون استبدال فلتر الكربون، فسيتم إعادة ضبط وقت التشغيل البالغ 100 ساعة ويبدأ من جديد. في نهاية الـ 100 ساعة القادمة، يتم إصدار تحذير مرة أخرى.

## ٦ الصيانة والتنظيف

### ٦-١ معلومات التنظيف العامة

#### تحذيرات عامة

- انتظر حتى يبرد المنتج قبل تنظيفه. فقد تسبب الأسطح الساخنة حروقًا!
- لا تضع المنظفات مباشرة على الأسطح الساخنة. فقد يتسبب ذلك في ظهور بقع دائمة.
- يجب تنظيف الجهاز وتجفيفه جيدًا بعد كل عملية. وبالتالي، يجب تنظيف بقايا الطعام بسهولة ويجب منع هذه البقايا من الاحتراق عند استخدام الجهاز مرة أخرى لاحقًا. وبالتالي، فإن العمر التشغيلي للجهاز يتمدد ويقل المشاكل التي يتم مواجهتها بشكل متكرر.
- لا تستخدم منتجات التنظيف بالبخار للتنظيف.
- يمكن أن تؤدي بعض المنظفات أو مواد التنظيف إلى تلف السطح.
- عوامل التنظيف غير المناسبة هي: مواد التبييض، ومنتجات التنظيف التي تحتوي على الأمونيا، والحمض أو الكلوريد، ومنتجات التنظيف بالبخار، وعوامل إزالة الترسبات، ومزيلات البقع والصدأ، ومنتجات

### أسطح الإينوكس والفولاذ غير القابل للصدأ

- لا تستخدم مواد تنظيف تحتوي على الأحماض أو الكلور لتنظيف الأسطح والمقابض المصنوعة من الفولاذ غير القابل للصدأ أو الإينوكس.
- قد يتغير لون الأسطح غير القابل للصدأ أو الإينوكس بمرور الوقت. هذا أمر طبيعي. بعد كل عملية، نظف بمنظف مناسب سطح الفولاذ المقاوم للصدأ أو الإينوكس.

التنظيف الكاشطة (المنظفات الكريمة، ومسحوق التلميع، وكريمات التنظيف، و مواد التنظيف الحادشة والكاشطة، والأسلاك، والإسفننج، وأقمشة التنظيف التي تحتوي على الأوساخ وبقايا المنظفات).

- ليست هناك حاجة إلى مواد تنظيف خاصة في التنظيف الذي يتم بعد كل استخدام. نظّف المنتج باستخدام منظف غسل الصحون، أو الماء الدافئ وقطعة قماش ناعمة أو إسفنجة وحفنه بقطعة قماش جافة.
- تأكد من مسح أي سائل متبقٍ تمامًا بعد التنظيف وتنظيف أي طعام متناثر على الفور أثناء الطهي.
- لا تغسل أي مكون من مكونات جهازك في غسالة الأطباق ما لم ينص على خلاف ذلك في دليل المستخدم.

### ٣-٦ تنظيف لوحة التحكم

- عند تنظيف الألواح مع مقبض التحكم، امسح اللوحة والمقابض بقطعة قماش ناعمة مبللة وجفف بقطعة قماش جافة. لا تقم بإزالة الأزرار والحشيات السفلية لتنظيف اللوحة. فقد تلف لوحة التحكم والمقابض.
- أثناء تنظيف ألواح الإينوكس مع مقبض التحكم، لا تستخدم عوامل تنظيف إينوكس حول المقابض. قد يتم حذف المؤشرات الموجودة حول المقابض.
- نظّف لوحات التحكم باللمس بقطعة قماش ناعمة رطبة وجففها بقطعة قماش جافة. وإذا كان المنتج يحتوي على ميزة قفل المفاتيح، فقم بتعيين قفل المفاتيح قبل إجراء تنظيف لوحة التحكم. وإلا، فقد يحدث كشف غير صحيح على المفاتيح.

### ٤-٦ الفلتر الألومنيوم

يعمل هذا الفلتر على الاحتفاظ بجزيئات الزيت في الهواء. يوصى بتنظيف الفلتر مرة في الشهر في ظل الاستخدام العادي. لعمل ذلك:

1. قم بإزالة الفلتر الألومنيوم.
  2. اغسل الفلتر في الماء باستخدام المنظفات السائلة وأعد تركيبها بعد التحفيف.
- قد يتغير لون فلتر الألومنيوم عند غسلها، وهذا أمر طبيعي ولا يتطلب استبدال الفلتر.

يمكنك أيضًا غسل فلتر الألومنيوم في الغسالة. (بحد أقصى 70

متوية)

### إزالة الفلتر الألومنيوم

1. افتح غطاء الشفاط لأعلى واسحب قفل الفلتر الألومنيوم لأسفل كما هو موضح في الشكل.
2. اسحب الفلتر نحوك برفق أولاً واسحبه لأعلى لإزالته من فتحة.

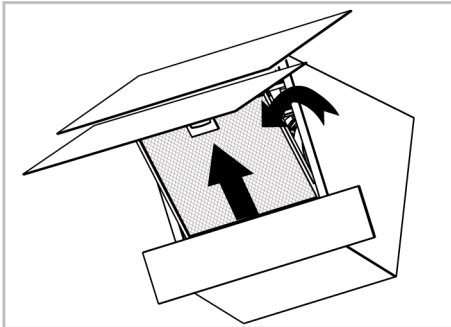

3. أعد تركيب فلتر الألومنيوم في فتحة بعد الشطف باتباع الخطوات المذكورة أعلاه في الاتجاه المعاكس.

- نظف بقطعة قماش ناعمة وصابون ومنظف سائل (غير خدش) مناسب لأسطح إينوكس، مع الحرص على المسح في اتجاه واحد.
- قم بإزالة بقع الجير والزيت والنشا والحليب والبروتينات على الأسطح الزجاجية غير القابل للصدأ والإينوكس فوراً دون انتظار. فقد تصدأ البقع تحت الفترات الزمنية الطويلة.
- المنظفات التي يتم رشها / وضعها على السطح يجب تنظيفها على الفور. المنظفات الكاشطة المتروكة على السطح تجعل السطح يتحول إلى اللون الأبيض.

### الأسطح الزجاجية

- عند تنظيف الأسطح الزجاجية، لا تستخدم كاشطات المعادن الصلبة ومواد التنظيف الكاشطة. يمكن أن تضر هذه المواد سطح الزجاج.
- قم بتنظيف الجهاز باستخدام منظف غسل الأطباق والماء الدافئ وقطعة قماش من الألياف الدقيقة مخصصة للأسطح الزجاجية وجففها بقطعة قماش جافة من الألياف الدقيقة.
- إذا كان هناك منظف متبقي بعد التنظيف، فقم بمسحه بالماء البارد وحفف بقطعة قماش نظيفة وجافة من الألياف الدقيقة. • فقد تتسبب بقايا المنظفات في إتلاف سطح الزجاج في المرة القادمة.
- لا ينبغي تحت أي ظرف من الظروف تنظيف البقايا الجافة على السطح الزجاجي بسكاكين مسننة أو سلك أو أدوات خادشة مائلة.
- يمكنك إزالة أصباغ الكالسيوم (أصباغ صفراء) على السطح الزجاجي باستخدام عامل إزالة قشور متاح تجارياً، مع عامل إزالة قشور مثل الخل أو عصير الليمون.
- إذا كان السطح مستحسناً بشدة، ضع مادة التنظيف على البقعة باستخدام إسفنجة وانظر وقتاً طويلاً حتى يعمل بشكل صحيح. ثم نظف السطح الزجاجي بقطعة قماش مبللة.
- إن تغيرات اللون والبقع الموجودة على السطح الزجاجي أمر طبيعي وليست عيوباً.

### الأجزاء البلاستيكية والأسطح المطلية

- نظّف الأجزاء البلاستيكية والأسطح المطلية باستخدام منظف غسل الصحون، أو الماء الدافئ وقطعة قماش ناعمة أو إسفنجة وجففها بقطعة قماش جافة.
- لا تستخدم كاشطات المعادن الصلبة والمنظفات الكاشطة. فقد تلف الأسطح.
- تأكد من أن مفاصل مكونات الجهاز ليست رطبة أو عليها مادة منظفة. بخلاف ذلك، قد يحدث تآكل في هذه المفاصل.

### ٢-٦ تنظيف السطح الداخلي للغطاء

اتبع خطوات التنظيف الموضحة في قسم "معلومات التنظيف العامة" وقتاً لأنواع الأسطح في منتجك.

قد يكون للسطح الداخلي للمنتج والأجزاء الموجودة بداخله أسطح حادة. كن حذراً أثناء التنظيف.



## ٥-٦ فلتر الكربون (الاستخدام بدون مدخنة)

### تحذيرات عامة

- إذا قمت بتركيب منتجك بدون مدخنة، فيجب عليك استبدال فلتر الكربون كل 4 أشهر في الاستخدام العادي. يمكنك الحصول على فلتر الكربون من الخدمات المعتمدة.
- يجب عدم غسل فلتر الكربون أبداً.
- إذا لم تتبع قواعد تنظيف واستبدال فلتر الشفط، فقد تتسبب في نشوب حريق.

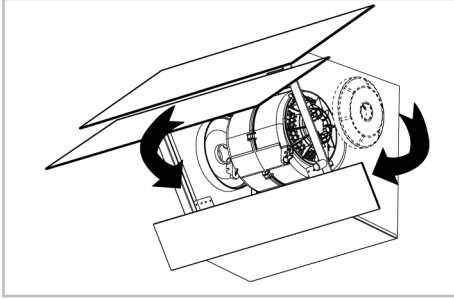

في الاستخدام المفلتر بالكربون، يزداد مستوى الصوت ويقل أداء معدل التدفق.



### إزالة فلتر الكربون

1. افتح الغطاء الزجاجي للشفط وقم بإزالة فلتر الكربون كما هو موضح في الصورة 10.
2. قم بفك براغي فلتر الكربون على يمين ويسار حامل المحرك.

4. أغلق الغطاء الزجاجي للشفط بعد تثبيت مرشح الألومنيوم.

## ٦-٦ مصباح الشفط

في حالة حدوث عطل في مصباح الشفط، اتصل بالموزع المحلي أو خدمة العملاء وتأكد من استبدال المصباح.

## ٧ استكشاف الأخطاء وإصلاحها

إن استمرت المشكلة بعد اتباع تعليمات هذا القسم، اتصل بالبائع أو بمركز خدمة معتمد. لا تحاول إصلاح منتج معطل بنفسك.

### الجهاز لا يعمل.

- قد يكون المصهر معيباً أو تالفاً. <<< افحص المصاهر في صندوق المصاهر. قم بتغييرها إذا لزم الأمر أو أعد تنشيطها.
- ربما لم يتم توصيل المنتج. <<< تحقق مما إذا كان المنتج متصلاً بالمأخذ أم لا.
- ربما لم يتم ضبط زر السرعة. <<< اضغط / المس زر السرعة المطلوب.
- قد لا يكون هناك كهرباء. <<< تأكد من تشغيل التيار الكهربائي وتحقق من المصاهر في صندوق المصاهر. قم بتغيير المصاهر إذا لزم الأمر أو أعد تنشيطها.

### ضوء الشفط غير مضاء.

- قد يكون مصباح الشفط معيباً. <<< اتصل بالموزع المحلي الذي اشترت منه منتجك أو بخدمة العملاء وتأكد من استبدال المصباح.
- قد لا يكون هناك كهرباء. <<< تأكد من تشغيل التيار الكهربائي وتحقق من المصاهر في صندوق المصاهر. قم بتغيير المصاهر إذا لزم الأمر أو أعد تنشيطها.







