

# Sandwich Maker

## User Manual



SWM2971W

EN	DE	FR	TR
ES	PL	RO	SR

01M-8817083200-4519-03

**beko**

## CONTENTS

ENGLISH 6-15

---

DEUTSCH 16-26

---

FRANÇAIS 27-38

---

TÜRKÇE 39-51

---

ESPAÑOL 52-63

---

POLSKI 64-74

---

ROMÂNĂ 77-86

---

СРПСКИ 87-95

---

عربي 2-12

---

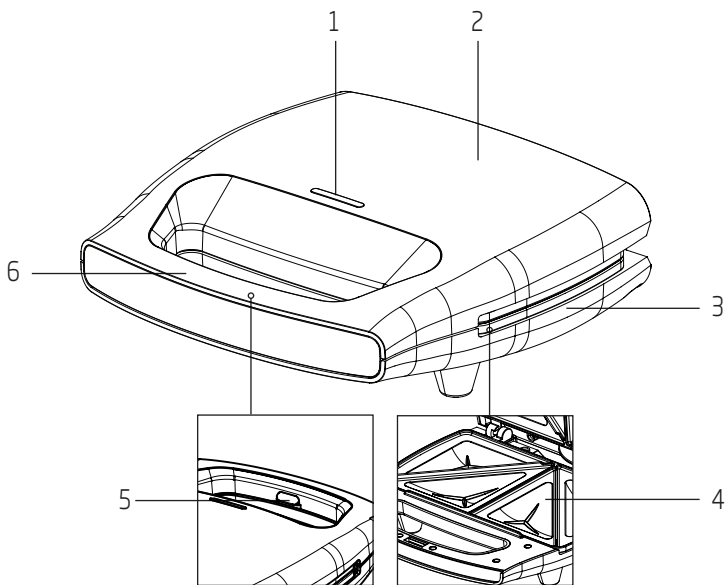

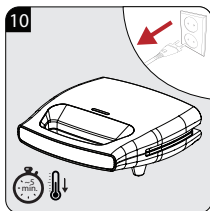
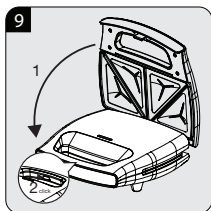
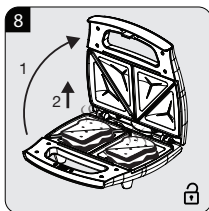
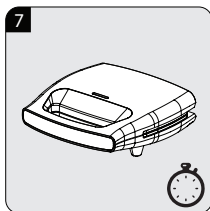
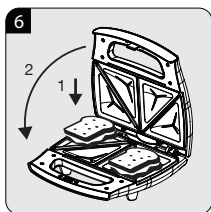
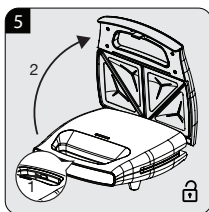
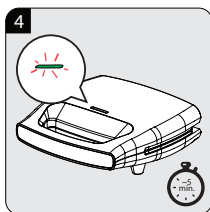
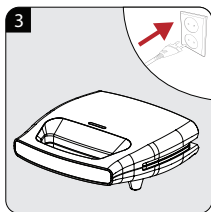
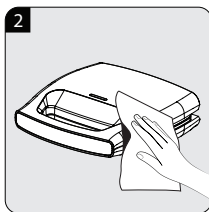
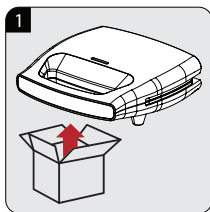

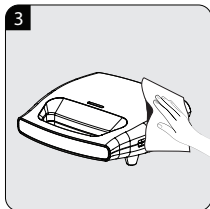
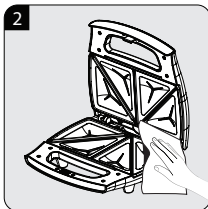
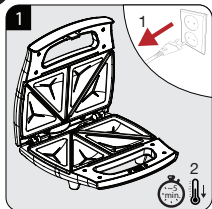

<b>EN</b>	OPERATION	CLEANING AND CARE
<b>DE</b>	BETRIEB	REINIGUNG UND PFLEGE
<b>FR</b>	FONCTIONNEMENT	NETTOYAGE ET ENTRETIEN
<b>TR</b>	KULLANIM	TEMİZLEME VE BAKIM
<b>ES</b>	FUNCIONAMIENTO	LIMPIEZA Y CUIDADOS
<b>PL</b>	OBSŁUGA	CZYSZCZENIE I KONSERWACJA
<b>SR</b>	ИСПОЛЬЗОВАНИЕ	ОЧИСТКА И УХОД
<b>RO</b>	UTILIZARE	CURĂ AREA ȘI ÎNGRIJIREA
<b>AR</b>	التشغيل	التنظيف والعناية

## Please read this manual first!

Dear Valued Customer,

Thank you for preferring this Beko appliance. We hope that you get the best results from your appliance which has been manufactured with high quality and state-of-the-art technology. For this reason, please read this user manual and all other provided documents carefully before using the appliance and keep it as a reference for future use. If you hand over the appliance to someone else, give the user manual as well. Follow the instructions by paying attention to all the information and warnings in the user manual.

## Meanings of the symbols

Following symbols are used in various sections of this manual:



Important information and useful hints about usage.



**WARNING:** Warnings for dangerous situations concerning the safety of life and property.



Suitable for contact with food.



Do not immerse the appliance in water.



Protection class for electric shock.



This product has been produced in environmentally-friendly, state-of-the-art facilities.

Conforms to the WEEE Directive.



It does not contain PCB.

1. Thermostat light
2. Upper body
3. Lower body
4. Cooking plates
5. Lock button
6. Handle

## Technical data

### **Power supply:**

220-240 V ~, 50-60 Hz

**Power:** 650-750 W

Rights to make technical and design changes are reserved.

The values which are declared in the markings affixed on your appliance or other printed documents supplied with it represent the values which were obtained in the laboratories pursuant to the pertinent standards. These values may vary according to the usage of the appliance and ambient conditions.

This section contains safety instructions that will help protect from risk of personal injury or property damage.

Failure to follow these instructions shall void any warranty.

### 1.1 General safety

- This product complies with international safety standards.
- The product can be used by children at and above 8 years old and by persons who have reduced physical, sensory or mental abilities or by persons who have no knowledge or experience on the condition that they are supervised or informed about the dangers involved. Children must not play with the product.
- Cleaning and maintenance works should not be performed by children unless they are supervised by an adult.
- Keep the appliance and its cable away from the reach of children who are younger than 8.



# 1

## Important instructions for safety and environment

- Do not use the product if the power cable or the product itself is damaged. Contact authorised service.
- Your mains power supply must comply with the values on the type plate of the product.
- For additional protection, this product must be connected to a residual current device with a rated value of 30 mA.
- Connect the appliance to a grounded socket.
- Do not use it with an extension cable.
- In order to prevent the power cable from getting damaged, make sure that it doesn't get stuck, twisted or rub against sharp surfaces.
- Do not touch the plug when your hands are damp or wet.
- Do not immerse the appliance or its power cable in water.
- Do not leave the appliance unattended when it is connected to the mains.
- The outer surface heats during use. Do not touch hot surfaces to prevent the risk of burning.

# 1

## Important instructions for safety and environment

- Do not leave metal cooking utensils or objects on the cooking plates.
- Use and keep the appliance on a stable surface.
- Do not disassemble the appliance.
- Only use original parts or parts recommended by the manufacturer.
- Unplug the appliance before cleaning and dry all parts thoroughly after cleaning.
- Clean only the outer surface and the plates as described in Cleaning and Care.
- This appliance is not intended for commercial use. It is intended for use in household applications and alike in places such as:
  - Shops, offices and personnel kitchens in other working environments,
  - Farmhouses,
  - By customers in hotels, motels and other residential places,
  - Places for sleep and breakfast.
- The appliance should not be operated with an

# 1

## Important instructions for safety and environment

external clock timer or separate remote control system.

- Food may catch fire due to overheating. Do not allow the appliance to get in contact or be covered with flammable items such as curtains, fabric, wall panels and etc.
- Never use the appliance in or near places where combustible or inflammable ambience or places are present.
- If you keep the packaging materials, store them out of the reach of children.
- Remove all packaging and sticker materials and dispose of them according to the applicable legal regulations.

## 1.2 Compliance with the WEEE Directive and disposal of the waste product



This product complies with EU WEEE Directive (2012/19/EU). This product bears a classification symbol for waste electrical and electronic equipment (WEEE).

This symbol indicates that this product shall not be disposed with other household wastes at the end of its service life. Used device must be returned to official collection point for recycling of electrical and electronic devices. To find these collection systems please contact to your local authorities or retailer where the product was purchased. Each household performs important role in recovering and recycling of old appliance. Appropriate disposal of used appliance helps prevent potential negative consequences for the environment and human health.

## 1.3 Compliance with RoHS Directive

The product you have purchased complies with EU RoHS Directive (2011/65/EU). It does not contain harmful and prohibited materials specified in the Directive.

## 1.4 Package information



Package of the product is made of recyclable materials in accordance with our national legislation. Do not dispose of the packaging materials together with the domestic or other wastes. Take them to the packaging material collection points designated by the local authorities.

## 2 Use

### 2.1 Intended use

This appliance is intended only for household use and cooking; it is not suitable for professional use.

### 2.2 First use

Since smoke may be emitted during first use, operate the product with no load and make sure that the room is well-ventilated.



- The yellow light turn on with heating up. After the unit has heated up for about five minutes, the indicator light will turn green, indicating that the product is ready to be used.
- The cooking time for different foods depends on the type and thickness of the foods.



#### Warning

- Do not use this product to cook or defrost frozen food. Food need to be defrosted before being cooked with this product.
- The cooking plates and metal surfaces of the product over-heat during use.
- Do not use kitchen utensils that might scratch or damage the non-stick coating of the plate.

## 3 Cleaning and care

### 3.1 Cleaning



Never let electrical parts contact water or get damp.



- Dry all parts with a soft towel before starting to use the appliance after cleaning it.
- Clean the appliance after each to have it well-kept.

#### Warning



- White water stains may form on the cooking plates if left wet.
- Never use gasoline, solvent, abrasive cleaning agents, metal objects or hard brushes to clean the appliance.
- It is recommended to clean the cooking plates after they have cooled down after each cooking process in order to facilitate cleaning.

### 3.2 Storage

- Unplug the appliance and let it cool down before storing it.
- Hold the lid from the handle (6) to close.
- If you do not intend to use the appliance for a long time, store it carefully.
- You can store the appliance in the upright position as well.
- Store the appliance in a cool and dry place.
- Keep the appliance and its power cable out of the reach of children.

## **3** Cleaning and care

### **3.3 Handling and transportation**

- During handling and transportation, carry the appliance in its original packaging. The packaging of the appliance protects it against physical damages.
- Do not place heavy loads on the appliance or on the packaging. The appliance may be damaged.
- Dropping the appliance may render it non-operational or cause permanent damage.

## Bitte lesen Sie zuerst diese Bedienungsanleitung!

Sehr geehrte Kundin, sehr geehrter Kunde,

Vielen Dank, dass Sie sich für dieses Gerät der Marke Beko entschieden haben. Wir hoffen, dass Sie mit diesem Gerät, das mit den höchsten Qualitätsanforderungen und modernster Technologie hergestellt wurde, beste Ergebnisse erzielen. Bitte lesen Sie diese Bedienungsanleitung und alle anderen Begleitdokumente aufmerksam, bevor Sie das Gerät verwenden; bewahren Sie sie zum künftigen Nachschlagen sicher auf. Wenn Sie das Gerät an einen Dritten weitergeben, händigen Sie bitte auch diese Bedienungsanleitung aus. Befolgen Sie die Anweisungen, indem Sie alle Informationen und Warnhinweise in der Bedienungsanleitung beachten.

## Bedeutung der Symbole

Folgende Symbole werden in den verschiedenen Abschnitten dieser Bedienungsanleitung verwendet:



Wichtige Informationen und nützliche Tipps zur Verwendung.



**W A R N U N G :**  
Warnhinweise zu gefährlichen Situationen im Hinblick auf die Sicherheit von Leib, Leben und Eigentum.



Geeignet für den Kontakt mit Lebensmitteln.



Gerät nicht in Wasser tauchen.



Schutzklasse gegen Stromschläge.



Dieses Produkt wurde  
in umweltfreundlichen, hochmodernen Produktionsstätten hergestellt.

Dieses Gerät erfüllt die  
WEEE-Richtlinie.



Es enthält kein PCB.



1. Thermostateleuchte
2. Oberer Teil
3. Unterer Teil
4. Kochplatten
5. Sperrtaste
6. Griff

## Technische Daten

### **Stromversorgung:**

220-240 V ~, 50-60 Hz

**Leistung:** 650-750 W

Technische und optische  
Änderungen vorbehalten.

Dieser Abschnitt enthält Sicherheitsanweisungen, die zum Schutz vor Personen- und Sachschäden beitragen.

Bei Nichtbeachtung dieser Anweisungen erlischt die Gewährleistung.

## 1.1 Allgemeine Sicherheit

- Dieses Produkt entspricht den internationalen Sicherheitsnormen.
- Das Produkt darf nicht von Kindern ab 8 Jahren oder von Personen, die ihre körperlichen, sensorischen oder geistigen Fähigkeiten eingeschränkt haben, oder von Personen, die keine Kenntnisse oder Erfahrungen mit dem Produkt haben, verwendet werden, es sei denn, sie werden beaufsichtigt oder über die damit verbundenen Gefahren informiert. Kinder dürfen nicht mit dem Produkt spielen.
- Reinigung und Wartung dürfen nicht von Kindern ausgeführt werden, sofern diese nicht durch einen Erwachsenen beaufsichtigt werden.
- Bewahren Sie das Gerät und sein Kabel außerhalb

der Reichweite von Kindern unter 8 Jahren auf.

- Verwenden Sie das Produkt nicht, wenn das Netzkabel oder das Produkt selbst beschädigt ist. Wenden Sie sich an eine autorisierte Servicestelle.
- Ihr Netzgerät muss den Angaben auf dem Typenschild des Produkts entsprechen.
- Für einen zusätzlichen Schutz muss dieses Produkt an einen Fehlerstromschutzschalter mit einem Nennwert von 30 mA angeschlossen werden.
- Schließen Sie das Gerät an eine geerdete Steckdose an.
- Sie sollten es nicht mit einem Verlängerungskabel verwenden.
- Zur Vermeidung von Schäden am Netzkabel sicherstellen, dass das Kabel nicht eingeklemmt, verdreht oder über scharfe Kanten geführt wird.
- Berühren Sie den Stecker nicht, wenn Ihre Hände feucht oder nass sind.
- Tauchen Sie weder das Gerät noch sein Netzkabel in Wasser.

## Wichtige Hinweise für Sicherheit und Umwelt

- Lassen Sie das Gerät nicht unbeaufsichtigt, wenn es an das Stromnetz angeschlossen ist.
- Die Außenfläche erwärmt sich während des Gebrauchs. Um die Gefahr von Verbrennungen zu vermeiden, berühren Sie keine heißen Oberflächen.
- Lassen Sie keine Metall-Kochgeschirre oder Gegenstände auf den Kochplatten liegen.
- Verwenden und lagern Sie das Gerät auf einer stabilen Fläche.
- Demontieren Sie das Gerät nicht.
- Verwenden Sie nur Originalteile oder vom Hersteller empfohlene Teile.
- Ziehen Sie vor der Reinigung den Netzstecker und trocknen Sie alle Teile nach der Reinigung gründlich ab.
- Reinigen Sie nur die Außenfläche und die Platten wie unter Reinigung und Pflege beschrieben.
- Dieses Gerät ist nicht für den gewerblichen Gebrauch bestimmt. Es ist für den Einsatz in Haushaltsanwendungen und in ähnlichen Umgebungen vorgesehen, wie z.B. in:

- Geschäfte, Büros und Personalküchen in anderen Arbeitsumgebungen,
- Bauernhäuser,
- Von Kunden in Hotels, Motels und anderen Wohnorten,
- Plätze für Übernachtung und Frühstück.
- Das Gerät sollte nicht mit Zeitschaltuhren oder separaten Fernsteuerungssystemen betrieben werden.
- Durch Überhitzung können Lebensmittel in Brand geraten. Darauf achten, dass das Gerät nicht mit brennbaren Gegenständen, wie Vorhängen, Stoffen, Wandpaneelen usw., in Kontakt kommt bzw. davon verdeckt wird.
- Gerät niemals an oder in der Nähe von Stellen benutzen, an denen sich leicht brennbare oder gar explosive Materialien befinden.
- Falls Sie die Verpackungsmaterialien aufheben möchten, bewahren Sie sie außerhalb der Reichweite von Kindern auf.
- Alle Verpackungsmaterialien und Aufkleber entfernen und diese entsprechend den gesetzlichen Vorschriften entsorgen.

## 1.2 Konformität mit der WEEE-Richtlinie und Entsorgung von Altprodukten



Dieses Produkt erfüllt die Vorgaben der EU-WEEE-Direktive (2012/19/EU). Das Produkt wurde mit einem Klassifizierungssymbol für elektrische und elektronische Altgeräte (WEEE) gekennzeichnet.

Dieses Symbol zeigt an, dass dieses Gerät am Ende seiner Einsatzzeit nicht mit anderem Hausmüll entsorgt werden darf. Altgeräte müssen an offizielle Sammelstellen zum Recycling elektrischer und elektronischer Geräte abgegeben werden. Nähere Angaben zu diesen Sammelstellen erhalten Sie von Ihrer Stadtverwaltung oder dem Händler, bei dem Sie das Gerät erworben haben. Der Beitrag jedes Haushalts zum Umweltschutz ist wichtig. Eine angemessene Entsorgung von Altgeräten hilft bei der Verhinderung negativer Auswirkungen auf Umwelt und menschliche Gesundheit

## 1.3 Einhaltung von RoHS-Vorgaben:

Das von Ihnen erworbene Produkt erfüllt die Vorgaben der EU-RoHS Direktive (2011/65/EU). Es enthält keine in der Direktive angegebenen gefährlichen und unzulässigen Materialien.

## 1.4 Informationen zur Verpackung



Die Verpackung des Geräts wurde gemäß unserer nationalen Gesetzgebung aus recyclingfähigen Materialien hergestellt. Entsorgen Sie die Verpackungsmaterialien nicht mit dem Hausmüll oder anderem Müll. Bringen Sie sie zu einer von der Stadtverwaltung bereitgestellten Sammelstelle für Verpackungsmaterial.

## 2 Verwendung

### 2.1 Bestimmungsgemäße Verwendung

Dieses Gerät ist nur für den Einsatz und das Garen in Privathaushalten vorgesehen; es eignet sich nicht für den professionellen Einsatz.

### 2.2 Erstinbetriebnahme

Da bei der ersten Verwendung Rauch entstehen kann, betreiben Sie das Produkt ohne Belastung und sorgen Sie für eine gute Raumbelüftung.



- Beim Aufheizen schaltet sich die gelbe Leuchte ein. Nachdem das Gerät etwa fünf Minuten lang erwärmt wurde, leuchtet die Kontrollleuchte grün auf und signalisiert damit, dass das Produkt gebrauchsfertig ist.
- Die Garzeit für verschiedene Lebensmittel hängt von der Art und Dicke der Lebensmittel ab.

#### Warnung



- Verwenden Sie dieses Produkt nicht zum Garen oder Auftauen von Tiefkühlkost. Lebensmittel müssen vor dem Kochen mit diesem Produkt aufgetaut werden.
- Die Kochplatten und Metalloberflächen des Produkts überhitzen sich während des Gebrauchs.
- Verwenden Sie keine Küchenutensilien, die die Antihafbeschichtung der Platte zerkratzen oder beschädigen könnten.

## 3 Reinigung und Pflege

### 3.1 Reinigung



Achten Sie darauf, dass elektrische Teile nicht mit Wasser in Kontakt kommen oder feucht werden.



- Trocknen Sie sämtliche Teile nach dem Reinigen mit einem weichen Tuch, bevor Sie die Maschine wieder benutzen.
- Reinigen Sie das Gerät danach, damit es gut gepflegt ist.

#### Warnung



- Auf den Kochplatten können sich Wildwasserflecken bilden, wenn sie nass bleiben.
- Reinigen Sie das Gerät niemals mit Benzin, Lösungsmitteln, Scheuermitteln, Metallgegenständen, harten Bürsten oder ähnlichen Mitteln.
- Um die Reinigung zu erleichtern, wird empfohlen, die Kochplatten nach dem Abkühlen nach jedem Kochvorgang zu reinigen.

### 3.2 Aufbewahrung

- Ziehen Sie den Netzstecker und warten Sie, bis sich das Gerät vollständig abgekühlt hat, bevor Sie es lagern.
- Den Deckel am Griff (6) halten, um ihn zu schließen.
- Verstauen Sie das Gerät sorgfältig, falls Sie es längere Zeit nicht benutzen sollten.
- Sie können das Gerät auch in aufrechter Position aufbewahren.
- Bewahren Sie das Gerät an einem kühlen, trockenen Ort auf.
- Bewahren Sie das Gerät und sein Netzkabel außerhalb der Reichweite von Kindern auf.



### **3.3 Handhabung und Transport**

- Transportieren Sie das Gerät am besten in seiner Originalverpackung. Diese Verpackung schützt das Gerät vor Beschädigungen.
- Legen Sie keine schweren Gegenstände auf dem Gerät oder der Verpackung ab. Andernfalls kann das Gerät beschädigt werden.
- Falls das Gerät herunterfällt, ist es möglicherweise nicht mehr funktionsfähig oder weist dauerhafte Schäden auf.

Vertriebsniederlassung Österreich für Beko Kleingeräte:

Elektra Bregenz AG  
Pfarrgasse 77  
A-1230, Wien

<http://at.beko.com/>



Sehr geehrter Kunde!

Vielen Dank, dass Sie sich für ein Qualitätsprodukt von Beko entschieden haben!

Unsere Geräte werden nach den neuesten technischen Erkenntnissen entwickelt, produziert und geprüft.

Sollte trotzdem eine Störung auftreten, so bitten wir Sie, sich mit Ihrem **Fachhändler** bzw. mit der Verkaufsstelle in Verbindung zu setzen.

Gewährleistungsansprüche können **nicht direkt bei Beko** geltend gemacht werden! Behalten Sie deshalb immer Ihre Verkaufsquittung als Beleg.

Wir danken Ihnen, für Ihr Vertrauen und wünschen Ihnen viel Freude mit Ihrem neuen Produkt!

## Avant d'utiliser l'appareil, veuillez lire ce manuel !

Chère cliente, cher client,  
Merci d'avoir choisi cet appareil Beko. Nous espérons que cet appareil, fabriqué dans des installations modernes et soumis à un processus de contrôle qualité rigoureux, vous offre les meilleures performances possible. C'est pourquoi nous vous recommandons, avant d'utiliser cet appareil, de lire attentivement ce manuel et tous les autres documents fournis et de les conserver soigneusement pour toute consultation future. Si vous confiez l'appareil à quelqu'un d'autre, n'oubliez pas de lui remettre également le manuel d'utilisation. Suivez les instructions en accordant une attention particulière à toutes les informations et les avertissements contenus dans le manuel utilisateur.

## Signification des symboles

Les symboles suivants sont utilisés dans différentes sections de ce manuel :



Informations importantes et conseils utiles concernant l'utilisation de l'appareil.



### **AVERTISSEMENT :**

Avertissement sur les situations dangereuses concernant la sécurité des biens et des personnes.



Adapté au contact avec des aliments.



Ne plongez pas l'appareil dans l'eau.



Classe de protection contre les chocs électriques.



Ce produit a été fabriqué  
dans des usines écologiques et ultramodernes.

Cet appareil est conforme à la directive DEEE.



Ne contient pas de PCB.

1. Indicateur de chauffe lumineux
2. Partie supérieure
3. Partie inférieure
4. Plaques de cuisson
5. Bouton de verrouillage
6. Poignée

## **Caractéristiques techniques**

### **Alimentation électrique :**

220-240 V ~, 50-60 Hz

**Puissance :** 650-750 W

Droits de modifications techniques  
ou de conception réservés.

Les valeurs indiquées sur les inscriptions apposées sur votre appareil ou les autres documents fournis avec le produit sont des valeurs obtenues en conditions de laboratoire, conformément aux normes en vigueur. Ces valeurs peuvent varier selon l'utilisation de l'appareil et les conditions ambiantes.

Cette section contient les consignes de sécurité qui aident à se prémunir contre les risques de dommages corporels ou matériels.

Le non-respect de ces instructions entraînera l'annulation de toute garantie.

## 1.1 Consignes générales de sécurité

- Ce produit est conforme aux normes internationales de sécurité.
- Le produit peut être utilisé par des enfants de 8 ans plus, par des personnes ayant des capacités physiques, sensorielles ou mentales réduites ou par des personnes n'ayant aucune connaissance ou expérience dans la mesure où elles sont supervisées ou informées des dangers induits. Les enfants ne doivent pas jouer avec ce produit.
- Les travaux d'entretien et de nettoyage ne doivent pas être effectués par des enfants à moins qu'ils soient surveillés par un adulte.
- Maintenez l'appareil et son câble hors de portée des enfants de moins de 8 ans.

## Instructions importantes pour la sécurité et l'environnement

- N'utilisez pas le produit si le câble d'alimentation ou le produit lui-même est endommagé. Contactez un SAV agréé.
- L'alimentation du secteur doit concorder avec les valeurs figurant sur la plaque signalétique du produit.
- Pour plus de protection, le produit doit être branché à un dispositif à courant résiduel d'une intensité nominale de 30 mA.
- Branchez l'appareil dans une prise reliée à la terre.
- N'utilisez pas de rallonge électrique.
- Pour éviter d'endommager le câble d'alimentation, assurez-vous qu'il ne reste pas coincé, tordu ou frotté contre des objets pointus.
- Ne touchez pas la fiche électrique avec les mains mouillées ou humides.
- Évitez de plonger l'appareil ou son câble d'alimentation dans de l'eau.
- Ne laissez pas l'appareil sans surveillance lorsqu'il est branché au secteur.
- La surface extérieure chauffe pendant l'utilisation. Pour prévenir tout risque de brûlure, évitez de toucher les surfaces.

## Instructions importantes pour la sécurité et l'environnement

- Ne laissez pas d'ustensiles de cuisine et autres objets métalliques sur les plaques de cuisson.
- Utilisez toujours l'appareil sur une surface stable.
- Évitez de démonter l'appareil.
- Utiliser uniquement des pièces d'origine ou des pièces recommandées par le fabricant.
- Débranchez l'appareil avant de le nettoyer et séchez soigneusement toutes les pièces après le nettoyage.
- Nettoyez uniquement la surface extérieure et les plaques de la manière décrite dans Nettoyage et entretien.
- L'appareil n'est pas conçu pour un usage commercial. Il est destiné à une utilisation dans le cadre du foyer et des endroits comparables tels que :
  - Les magasins, les bureaux et les coins cuisine pour le personnel dans d'autres environnements de travail ;
  - Les fermes ;
  - Par les clients des hôtels, motels et autres types d'environnements résidentiels ;
  - Les bed and breakfast.

## Instructions importantes pour la sécurité et l'environnement

- Cet appareil ne doit pas être utilisé avec une minuterie extérieure ou un système de télécommande séparé.
- Les aliments peuvent prendre feu du fait de la surchauffe. Évitez d'approcher l'appareil de matériaux inflammables tels que les rideaux, les tissus, les panneaux muraux, etc., ou de l'en recouvrir.
- N'utilisez jamais l'appareil à proximité de matériaux combustibles ou dans des endroits où ils sont stockés.
- Si vous conservez les matériaux d'emballage, tenez-les hors de la portée des enfants.
- Retirez les emballages et autocollants avant de les jeter selon les lois en vigueur.

### 1.2 Conformité avec la directive DEEE et mise au rebut des produits usagés



Cet appareil ne contient pas de substances dangereuses ou prohibées, telles que décrites dans la « Réglementation relative à la surveillance des déchets d'équipements électriques et électroniques » émanant du ministère de l'Environnement et de l'Urbanisation. Cet appareil est conforme à la réglementation DEEE.

Ce symbole indique que ce produit ne doit pas être jeté avec les déchets



# Instructions importantes pour la sécurité et l'environnement

ménagers à la fin de sa vie utile. Les appareils usagés doivent être retournés au point de collecte officiel destiné au recyclage des appareils électriques et électroniques. Pour trouver ces systèmes de collecte, veuillez contacter les autorités locales ou le détaillant auprès duquel vous avez acheté le produit. Chaque ménage joue un rôle important dans la récupération et le recyclage des appareils ménagers usagés. L'élimination appropriée des appareils usagés aide à prévenir les conséquences négatives potentielles pour l'environnement et la santé humaine.

## 1.3 Conformité avec la directive LdSD :

L'appareil que vous avez acheté est conforme à la directive LdSD (2011/65/UE) de l'Union européenne. Il ne comporte pas les matériels dangereux et interdits mentionnés dans la directive.

## 1.3 Information sur l'emballage



L'emballage de l'appareil est composé de matériaux recyclables, conformément à notre réglementation nationale. Ne jetez pas les matériaux d'emballage avec les déchets domestiques et autres déchets. Déposez-les dans un des points de collecte d'éléments d'emballage que vous indiquera l'autorité locale dont vous dépendez.

## 2 Utilisation

### 2.1 Utilisation conforme

Cet appareil a été conçu pour une utilisation exclusivement domestique ; il ne convient pas à un usage professionnel.

### 2.2 Première utilisation

De la fumée peut se dégager au cours de la première utilisation: utilisez l'appareil à vide et assurez-vous que la pièce est bien ventilée.



- Le voyant jaune s'allume lorsque le chauffage démarre. Après que l'appareil a chauffé pendant environ cinq minutes, l'indicateur lumineux passera au vert, indiquant que le produit est prêt pour utilisation.
- Le temps de cuisson pour différents aliments dépend du type et de l'épaisseur des aliments.



#### Avertissement

- N'utilisez pas ce produit pour cuire ou décongeler des produits surgelés. Les aliments doivent être décongelés avant d'être cuits avec ce produit.
- Les plaques de cuisson et les surfaces métalliques du produit deviennent très chaudes pendant l'utilisation.
- N'utilisez pas d'ustensiles de cuisine qui peuvent rayer ou endommager le revêtement anti-adhésif de la plaque.

## 2 Utilisation

### 2.3 Idées recettes

#### 1. Croque Choco-banane

- Casser le chocolat en petits carrés
- Éplucher une banane et la trancher en fines rondelles
- Prendre 4 tranches de pain de mie
- Disposer les rondelles de banane et les bouts de chocolats sur 2 des tranches.
- Recouvrir avec les 2 autres tranches
- Les placer dans votre appareil à croque-monsieur Beko
- Servir vos croques choco-banane lorsque le chocolat est bien fondu
- Déguster!

-Astuce: N'hésitez pas à remplacer le pain de mie par de la brioche pour des croques encore plus gourmands

#### 2. Croque Champignons, épinards et Emmental

- Laver et émincer les champignons (environ 75g)
- Faire sauter les champignons dans une poêle pendant 4 minutes avec une noisette de beurre et du sel
- Beurrer 4 tranches de pain de mie
- Mélanger de l'emmental à de la crème fraîche
- Sur 2 tranches de pain de mie, face beurrée vers l'extérieur, répartir les champignons, quelques pousses d'épinards et le mélange crème/emmental
- Refermer avec les deux tranches restantes, face beurrée vers le haut
- Faire griller dans votre appareil à croque-monsieur Beko
- Déguster!

## 2 Utilisation

### 3. Croque Bolo

- Beurrer 4 tranches de pain de mie
- Sur 2 tranches, sur le côté non-beurré, étaler une grosse cuillère à soupe de sauce Bolognaise
- Saupoudrer de fromage râpé
- Recouvrir des 2 autres tranches, partie beurrée vers l'extérieur
- Faire griller dans votre appareil à croque-monsieur Beko
- Déguster !

### 4. Croque Chèvre-Miel

- Couper une dizaine de tranches dans une bûche de fromage de chèvre
- Concasser 2-3 noix
- Répartir le chèvre sur 2 tranches de pain de mie
- Saupoudrer de noix
- Verser une cuillère de miel par dessus les noix
- Beurrer légèrement 2 tranches de pain de mie
- Recouvrir les préparations de ces 2 tranches, face beurrée vers le haut
- Faire griller dans votre appareil à croque-monsieur Beko
- Déguster !
  - Astuce: Ajouter de la roquette pour plus de fraîcheur

## 3 Nettoyage et entretien

### 3.1 Nettoyage



Ne mouillez jamais les composants électriques de l'appareil.



- Après avoir nettoyé l'appareil, séchez bien tous ses éléments avec un torchon doux avant de le réutiliser.
- Nettoyez l'appareil après chaque utilisation pour le maintenir en bon état.

#### **Avertissement**



- Si les plaques de cuisson ne sont pas correctement séchées, des tâches d'eau pourraient se former sur les plaques.
- Ne jamais utiliser d'essence, de solvants ou de nettoyants abrasifs, d'objets métalliques ou de brosses dures pour nettoyer l'appareil.
- Il est recommandé de nettoyer les plaques de cuisson après qu'elles ont refroidi à la suite de chaque cuisson pour faciliter le nettoyage.

## **3 Nettoyage et entretien**

### **3.2 Rangement**

- Débranchez l'appareil et laissez-le refroidir avant de le ranger.
- Tenez le couvercle par la poignée (6) pour le refermer.
- Si vous ne comptez pas utiliser votre appareil pendant un certain temps, veuillez le ranger soigneusement.
- Vous pouvez aussi ranger l'appareil en position verticale.
- Rangez l'appareil dans un endroit frais et sec.
- Maintenez l'appareil et le câble d'alimentation hors de portée des enfants.

### **3.3 Manipulation et transport**

- Pendant la manipulation et le transport, portez toujours l'appareil dans son emballage d'origine. L'emballage de l'appareil le protège des dommages physiques.
- Ne placez pas de charges lourdes sur l'appareil ou sur l'emballage. Cela pourrait endommager l'appareil.
- Toute chute de l'appareil peut le rendre non opérationnel ou l'endommager de façon permanente.

## Lütfen önce bu kılavuzu okuyun!

Değerli Müşterimiz,  
Beko ürününü tercih ettiğiniz için teşekkür ederiz. Yüksek kalite ve teknoloji ile üretilmiş olan ürününüzün size en iyi verimi sunmasını istiyoruz. Bunun için, bu kılavuzun tamamını ve verilen diğer belgeleri ürünü kullanmadan önce dikkatle okuyun ve bir başvuru kaynağı olarak saklayın. Ürünü başka birisine vererseniz, kullanma kılavuzunu da birlikte verin. Kullanma kılavuzunda belirtilen tüm bilgi ve uyarıları dikkate alarak talimatlara uyun.

## Sembollerin anlamları

Bu kullanma kılavuzunun çeşitli kısımlarında aşağıdaki semboller kullanılmıştır:



Cihazın kullanımıyla ilgili önemli bilgiler ve faydalı tavsiyeler.



**UYARI:** Can ve mal güvenliğiyle ilgili tehlikeli durumlar konusunda uyarılar.



Gıda ile temasa uygundur.



Cihazı, elektrik kablosunu veya elektrik fişini suya ya da diğer sıvılara batırmayın.



Elektrik çarpmasına karşı koruma sınıfı



Bu ürün, çevreye saygılı modern tesislerde doğaya zarar vermeden üretilmiştir.

1. Termostat ışığı
2. Üst gövde
3. Alt gövde
4. Pişirme plakaları
5. Kilit düğmesi
6. Tutamak

## **Teknik Veriler**

### **Güç kaynağı:**

220-240 V ~, 50-60 Hz

**Güç:** 650-750 W

Teknik ve tasarım değişiklikleri yapma hakkı saklıdır.

Ürününüz üzerinde bulunan işaretlemelerde veya ürünle birlikte verilen diğer basılı dokümanlarda beyan edilen değerler, ilgili standartlara göre laboratuvar ortamında elde edilen değerlerdir. Bu değerler, ürünün kullanım ve ortam şartlarına göre değişebilir.



# 1 Önemli güvenlik ve çevre talimatları

Bu bölümde, yaralanma ya da maddi hasar tehlikelerini önlemeye yardımcı olacak güvenlik talimatları yer almaktadır.

Bu talimatlara uyulmaması halinde her türlü garanti geçersiz hale gelir.

## 1.1 Genel güvenlik

- Bu cihaz, uluslararası güvenlik standartlarına uygundur.
- Cihaz, 8 yaş ve üzeri çocuklar ve fiziksel, algısal ve zihinsel yetenekleri azalmış veya tecrübe ve bilgi eksikliği olan kişiler tarafından gözetim altında veya cihazın güvenli bir şekilde kullanımına ve karşılaşılan ilgili tehlikelerin anlaşılmasına dair talimat verilirse kullanılabilir. Çocuklar cihazla oynamamalıdır.
- Temizlik ve kullanıcı bakım işlemleri, başlarında bir büyük olmadığı sürece çocuklar tarafından yapılmamalıdır.
- Cihaz ve kablosunu 8 yaşından küçük çocukların erişemeyeceği şekilde saklayın.
- Elektrik kablosu veya cihaz hasarlıysa kullanmayın. Yetkili servise başvurun.

# 1 Önemli güvenlik ve çevre talimatları

- Şebeke güç kaynağınız cihazın tip etiketinde belirtilen bilgilere uygun olmalıdır.
- İlave koruma için bu cihaz, maksimum 30 mA'lık anma değerine sahip kaçak akım cihazına bağlanmalıdır.
- Cihazı topraklı prizde kullanın.
- Cihazı uzatma kablosuyla kullanmayın.
- Elektrik kablosunun hasar görmesini önlemek için sıkışmasını, kıvrılmasını veya keskin kenarlara sürtünmesini engelleyin.
- Ellerinizi nemli veya ıslakken, cihazın fişine dokunmayın.
- Cihazı veya elektrik kablosunu suya daldırmayın.
- Cihazı elektrik fişine bağlıyken gözetimsiz bırakmayın.
- Dış yüzey kullanım sırasında ısınır. Yanma riskini önlemek için sıcak yüzeylere temas etmeyin.
- Metal pişirme aletlerini ve eşyaları, pişirme plakalarının üzerinde bırakmayın.
- Cihazı sabit bir yüzeyde kullanın ve muhafaza edin.
- Cihazı parçalarına ayırmayın.

# 1 Önemli güvenlik ve çevre talimatları

- Sadece orijinal parçaları veya üretici tarafından tavsiye edilen parçaları kullanın.
- Cihazı temizlemeden önce fişini prizden çekin ve temizlik sonrasında tüm parçalarını tamamen kurutun.
- Yalnızca dış yüzey ve plakaları Temizlik ve Bakım bölümündeki talimatlara uygun olarak temizleyin.
- Cihaz ticari kullanım için değildir. Bu cihazın, aşağıda belirtilen yerler gibi, ev ve benzeri uygulamalarda kullanılması amaçlanıır:
  - Dükkanlarda, bürolarda ve diğer çalışma ortamlarındaki personele ait mutfak alanları,
  - Çiftlik evleri,
  - Müşteriler tarafından, motellerde, otellerde kullanılan yerler ve diğer mesken tipi çevreler,
  - Yatma yerleri ve kahvaltılık yapılan ortamlar.
- Cihazı harici bir zamanlayıcı veya ayrı bir uzaktan kumanda sistemiyle çalıştırmayın.
- Yiyecek aşırı ısınma nedeniyle alev alabilir. Cihazın perde, kumaş, duvar vb. yanıcı maddelerle temas etmesine veya bunlarla örtülmesine izin vermeyin.

# 1 Önemli güvenlik ve çevre talimatları

- Cihazı patlayıcı veya yanıcı ortamların ve maddelerin bulunduğu yerde veya yakınında kullanmayın.
- Ambalaj malzemelerini saklıyorsanız çocukların ulaşamayacağı bir yerde muhafaza edin.
- Tüm ambalaj ve etiket malzemelerini çıkarın ve yürürlükteki yasal düzenlemelere uygun olarak atın.

## 1.2 AEEE yönetmeliğine uyum ve atık ürünün elden çıkarılması



Bu ürün, T.C. Çevre ve Şehircilik Bakanlığı tarafından yayımlanan "Atık Elektrikli ve Elektronik Eşyaların Kontrolü Yönetmeliği"nde belirtilen zararlı ve yasaklı maddeleri içermez. AEEE Yönetmeliğine uygundur. Bu ürün, geri dönüşümlü ve tekrar kullanılabilir nitelikteki yüksek kaliteli parça ve malzemelerden üretilmiştir. Bu nedenle, ürünü, hizmet ömrünün sonunda evsel veya diğer atıklarla birlikte atmayın. Elektrikli ve elektronik cihazların geri dönüşümü için bir toplama noktasına götürün. Bu toplama noktalarını bölgenizdeki yerel yönetime sorun. Kullanılmış ürünleri geri kazanıma vererek çevrenin ve doğal kaynakların korunmasına yardımcı olun.

## 1.3 Ambalaj bilgisi



Ürünün ambalajı, Ulusal Mevzuatımız gereği geri dönüştürülebilir malzemelerden üretilmiştir. Ambalaj atığını evsel veya diğer atıklarla birlikte atmayın, yerel otoritenin belirttiği ambalaj toplama noktalarına atın.

## 2 Kullanım

### 2.1 Kullanım amacı

Bu cihaz sadece evde kullanılmak ve yiyecek hazırlamak için tasarlanmıştır, profesyonel kullanım için uygun değildir.

### 2.2 İlk kullanım

İlk kullanımında duman çıkabileceğinden, cihazı boş çalıştırın ve odanın iyi havalandırılmış olduğundan emin olun.



- Isınmayla birlikte sarı ışık yanar. Ünite yaklaşık beş dakika ısıdıktan sonra, gösterge ışığı yeşil renkte yanar ve ürünün kullanıma hazır olduğunu belirtir.
- Farklı yiyecekler için pişirme süresi yiyeceklerin türüne ve kalınlığına bağlıdır.



#### Uyarı

- Bu ürünü dondurulmuş gıdaları pişirmek veya buzunu çözmek için kullanmayın. Bu ürünle pişirmeden önce tüm yiyeceklerin tamamen çözdürülmesi gerekir.
- Ünitenin pişirme plakaları ve metal yüzeyleri kullanım sırasında aşırı ısınır.
- Plakanın yapışmaz kaplamasını çizicek ve zarar verecek metal mutfak eşyaları kullanmayın.

## 3 Temizlik ve bakım

### 3.1 Temizlik



Elektrikli bölgelere kesinlikle su veya nem gelmemelidir.



- Temizlik sonrasında cihazı kullanmadan önce tüm parçalarını kurulaşın.
- Cihazı bakımlı tutmak için her kullanımdan sonra temizleyin.

#### Uyarı



- Islak bırakılan plakalarda beyaz su lekeleri oluşabilir.
- Cihazı temizlemek için kesinlikle benzin, solvent, aşındırıcı temizleyiciler, metal nesnelere veya sert fırçalar kullanmayın.
- Temizliğin daha kolay yapılabilmesi için her pişirme işlemi sonrasında plakaların soğuduktan sonra temizlenmesi tavsiye edilir.

### 3.2 Saklama

- Cihazı kaldırmadan önce fişini çekin ve soğumaya bırakın.
- Cihazın kapağını tutamağından (6) tutarak kapatın.
- Cihazı uzun süre kullanmayı düşünmüyorsanız, dikkatli bir şekilde saklayın.
- Cihazı dik konumda da saklayabilirsiniz.
- Cihazı serin ve kuru bir yerde saklayın.
- Cihazı ve kablosunu, çocukların ulaşamayacağı bir yerde muhafaza edin.

### 3.3 Taşıma ve nakliye

- Taşıma ve nakliye sırasında cihazı orijinal ambalajı ile birlikte taşıyın. Cihazın ambalajı, cihazı fiziksel hasarlara karşı koruyacaktır.
- Cihazın veya ambalajının üzerine ağır cisimler koymayın. Cihaz zarar görebilir.
- Cihazın düşürülmesi durumunda cihaz çalışmayabilir veya kalıcı hasar oluşabilir.

### Müşteri Memnuniyeti Politikası

- Müşterilerimizin istek ve önerilerini her kanaldan karşılamaktan mutluluk duyarız.

#### Kanallarımız:

##### \* Çağrı Merkezimiz:

444 0 888

(Sabit telefonlardan veya cep telefonlarından alan kodu çevirmeden arayın\*)

##### \* Diğer Numaramız

0216 585 8 888

- Çağrı Merkezimiz haftanın 7 günü 24 saat hizmet vermektedir.
- Çağrı Merkezimiz ile yaptığınız görüşmeler iletişim hizmeti aldığınız operatör firma tarafından sizin için tanımlanan tarifeye göre ücretlendirilir.
- Sabit veya cep telefonlarınızdan alan kodu tuşlamadan çağrı merkezi numaramızı arayarak ürününüz ile ilgili arzu ettiğiniz hizmeti talep edebilirsiniz.

##### \* Whatsapp Numaramız:

0 544 444 0 888

##### \* Faks Numaramız:

- 0216-423-2353

##### \* Web Adresimiz:

- [www.beko.com.tr](http://www.beko.com.tr)

##### \* e-posta Adresimiz:

- [musteri.hizmetleri@beko.com](mailto:musteri.hizmetleri@beko.com)

##### \* Sosyal Medya Hesaplarımız:

- <https://www.instagram.com/bekoturkiye/>

- [https://twitter.com/beko\\_tr](https://twitter.com/beko_tr)

- <https://www.facebook.com/bekoturkiye/>

- <https://www.youtube.com/user/BekoChannel>

##### \* Posta Adresimiz:

- Arçelik A.Ş. Karaağaç Caddesi No:2-6,  
34445, Sütüçce / İSTANBUL

##### \* Bayilerimiz,

- <https://www.beko.com.tr/yetkili-saticilar/>

- Müşterilerimizden iletilen istek ve önerilerin Beko'ya ulaştığı bilgisini, müşteri profili ayrıntı yapılmaksızın kendilerine 24 saat içinde veriz.

- Müşteri Hizmetleri sürecimiz:

Müşterilerimizin istek ve önerilerini;

\* **İzlenebilir, raporlanabilir, şeffaf ve güvenli tek bir bilgi havuzunda toplarız.**

\* **Yasal düzenlemelere uygun, objektif, adil ve gizlilik içinde ele alır ve değerlendiriz.**

\* **Bu geri bildirimleri süreçlerimizin daha mükemmel hale getirilmesinde kullanırız.**

- Beko olarak, mükemmel müşteri deneyimini yaşatmayı ana ilke olarak kabul eder, müşteri odaklı bir yaklaşım benimseriz.

- Bütün süreçlerimizi yönetim sistemi ile entegre ederek birbirini kontrol eden bir yapı geliştirilmesini sağlarız.

Yönetim hedeflerini de bu sistem üzerinden besleriz.

### Aşağıdaki önerilere uyanızı rica ederiz.

- Ürününüzü aldığınızda Garanti belgesini Yetkili Satıcınıza onaylattırınız.
- Ürününüzü kullanma kılavuzu esaslarına göre kullanınız.
- Ürününüz ile ilgili hizmet talebiniz olduğunda yukarıdaki telefon numaralarından Çağrı Merkezimize başvurunuz.
- Hizmet için gelen teknisyene "teknisyen kimlik kartı" nı sorunuz.
- İşiniz bittiğinde Yetkili servis teknisyeninden "Hizmet Fişi" istemeyi unutmayınız. alacağınız "Hizmet Fişi" , ilerde ürününüzde meydana gelebilecek herhangi bir sorunda size yarar sağlayacaktır.
- Ürünün kullanım ömrü: 7 yıldır. (Ürünün fonksiyonunu yerine getirebilmesi için gerekli yedek parça bulundurma süresi)



1

## Müşteri Başvurusu



Web sitesi



444 0 888  
Çağrı merkezi



Yetkili Servis



musteri.hizmetleri  
@beko.com



Yetkili Satıcı



Faks  
0216 423 23 53

2

## Başvuru kaydı

Başvuru Konusu  
Müşteri Adı, Soyadı  
Müşteri Telefonu  
Müşteri Adresi

3

## Hizmet talebinin alınması

- Hizmet talebi analizi
- Hizmet hakkında müşterinin bilgilendirilmesi (Keşif,nakliye,montaj,bilgi,onarım,değişim vb.)
- Hizmet hakkında gerekli işlemin gerçekleştirilmesi

4

## Müşteri memnuniyetinin alınması

Memnun

Memnun  
değil

5

## Başvuru kaydının kapatılıp, bilgilerin saklanması

## **Bu kılavuzu okumadan ürününüzü çalıştırmayınız.**

Ürününüz ile ilgili garanti şartları, kullanımı ve sorun giderme yöntemleri kılavuzda yer almaktadır.

Uygun Kullanım ve Garanti ile İlgili Dikkat Edilmesi Gereken Hususlar;

Aşağıda belirtilen sorunların giderilmesi ücret karşılığında yapılır. Bu durumlar için garanti şartları uygulanmaz;

- 1) Kullanım hatalarından kaynaklanan hasar ve arızalar,
- 2) Malın tüketiciye tesliminden sonraki yükleme, boşaltma, taşıma vb. sırasında oluşan hasar ve arızalar,
- 3) Malın kullanıldığı yerin elektrik (priz, gerilim, topraklama vb.), su (su basıncı, musluk vb.), doğalgaz, telefon, internet vb. şebekesi ve/veya altyapısı (gider, zemin, ortam vb.) kaynaklı meydana gelen hasar ve arızalar,
- 4) Doğa olayları ve yangın, su baskını vb. kaynaklı meydana gelen hasar ve arızalar,
- 5) Malın tanıtma ve kullanma kılavuzlarında yer alan hususlara aykırı kullanılmasından kaynaklanan hasar ve arızalar,
- 6) Malın, 6502 sayılı Tüketicinin Korunması Hakkındaki Kanununda tarif edilen şekli ile ticari veya mesleki amaçlarla kullanımı durumunda ortaya çıkan hasar ve arızalar,
- 7) Mala yetkisiz kişiler tarafından bakım, onarım veya başka bir nedenle müdahale edilmesi

Durumlarında mala verilmiş garanti sona erecektir.

Garanti uygulaması sırasında değiştirilen malın garanti süresi, satın alınan malın kalan garanti süresi ile sınırlıdır.

Bu ürün Arçelik A.Ş adına NINGBO KAIBO GROUP CO.,LTD. The Northern industrial park of Zhouxiang, cixi, Ningbo City Zhejiang China (315324) tarafından üretilmiştir.

Menşei: P.R.C

# Garanti Belgesi

## Sandwich Maker

### GARANTİ ŞARTLARI

- 1) Garanti süresi, malın teslim tarihinden itibaren başlar ve 2 yıldır.
- 2) Malın taşıma ve kullanıma kılavuzunda gösterildiği şekilde kullanılması ve Arçelik A.Ş.'nin yetkili kadığı servis çalışanları dışındaki şahıslar tarafından bakım, onarım veya başka bir nedenle müdahale edilmiş olması şartıyla, malın bütün parçaları dahil olmak üzere tamamını; malzeme, işçilik ve üretim hatalarına karşı malın teslim tarihinden itibaren yukarıda belirtilen süre kadar garanti eder.
- 3) Malın ayıplı olduğunun anlaşılması durumunda tüketici, 6502 sayılı Tüketicinin Korunması Hakkında Kanunun 11 inci maddesinde yer alan;  
a- Sözleşmeden dönme, c- Ücretsiz onarımını isteme,  
b- Satış bedelinden indirim isteme, ç- Satırların ayıpsız bir misli ile değiştirilmesini isteme,  
haklarından birini kullanabilir.
- 4) Tüketicinin bu haklardan ücretsiz onanım hakkını seçmesi durumunda satıcı; işçilik masrafı, değiştirilen parça bedeli ya da başka herhangi bir alımda hiçbir ücret talep etmezsin malın onarımını yapmak veya yaptırmakla yükümlüdür. Tüketicisi ücretsiz onanım hakkını üretici veya ithalatçıya karşı da kullanabilir. Satıcı, üretici ve ithalatçı tüketiciinin bu hakkını kullanmasından müstesilsen sorumludur.
- 5) Tüketicinin, ücretsiz onanım hakkını kullanması halinde malın;  
-Garanti süresi içinde tekrar arızalanması,  
-Tamiri için gereken azami sürenin aşılması,  
-Tamirinin mümkün olmadığının, yetkili servis istasyonu, satıcı, üretici yada ithalatçı tarafından bir raporla belirlenmesi durumlarında;  
tüketici malın bedel iadesini, ayıp oranında bedel indirimini veya imkân varsa malın ayıpsız misli ile değiştirilmesini satıcıdan talep edebilir. Satıcı, tüketiciinin talebini reddedemez. Bu talebin yerine getirilmemesi durumunda satıcı, üretici ile ithalatçı müstesilsen sorumludur.
- 6) İlgili mevzuatlarda belirlenen kullanım ömrü süresince malın azami tamir süresi 20 iş gününü, geçemez. Bu süre, garanti süresi içerisinde mala ilişkin anızan yetkili servis istasyonuna veya satıcıya bildirim tarihinde, garanti süresi dışında ise malın yetkili servis istasyonuna teslim tarihinden itibaren başlar. Garanti kapsamı içerisindeki malın anızan 10 iş günü içerisinde gidenilememesi halinde, üretici veya ithalatçı; malın tamiri tamamlanıncaya kadar, benzer özelliklere sahip başka bir mal tüketiciinin kullanımına tahsis etmek zorundadır. Benzer özelliklere sahip başka bir malın tüketici tarafından istenmemesi halinde üretici veya ithalatçılar bu yükümlülüğkten kurtulur. Malın garanti süresi içerisinde arızalanması durumunda, tamirde geçen süre garanti süresine eklenir.
- 7) Malın kullanma kılavuzunda yer alan hususlara aykırı kullanılmasıından kaynaklanan hasar ve arızalar garanti kapsamı dışındadır.
- 8) Tüketicisi, garantiden doğan haklarının kullanılmasına ile ilgili olarak çıkabilecek uyuşmazlıklarda yerleşim yerinin bulunduğu veya tüketici işleminin yapıldığı yerdeki Tüketici Hakem Heyetine veya Tüketici Mahkemesine başvurabilir.
- 9) Satıcı tarafından bu Garanti Belgesinin verilmemesi durumunda, tüketici Ticaret Bakanlığı, Tüketicinin Korunması ve Piyasa Gözetimi Genel Müdürlüğüne başvurabilir.

#### Üretici veya İthalatçı Firmamız:

**Unvanı:** Arçelik A.Ş.  
**Adresi:** Arçelik A.Ş. Karaağaç Caddesi No:2-6, 34445,  
Sütlüce / İSTANBUL  
**Telefonu:** (0-216) 585 8 888  
**Faks:** (0-216) 423 23 53  
**web adresi:** www.beko.com.tr

#### Malın:

**Markası:** Beko  
**Cinsi:** Sandwich Maker  
**Modeli:** SWM 2971 W  
**Bandrol ve Seri No:**  
**Garanti Süresi:** 2 YIL  
**Azami Tamir Süresi:** 20 İş günü

GENEL MÜDÜR

*Haluk Beyel*

**Arçelik A.Ş.**

GENEL MÜDÜR YRD.

*Çeliker*

#### Satıcı Firmamız:

**Unvanı:**

**Adresi:**

**Telefonu:**

**Faks:**

**e-posta:**

Bu bölümü, ürünü aldığımız Yetkili Satıcı imzalayacak ve kaşeleyecektir.

**Fatura Tarih ve Sayısı:**

**Teslim Tarihi ve Yeri:**

**Yetkilinin İmzası:**

**Firmamızın Kaşesi:**

## ¡Lea este manual antes de utilizar el aparato!

Estimado cliente:

Gracias por elegir un aparato Beko. Esperamos que obtenga los mejores resultados de su aparato, ya que ha sido fabricado con gran calidad y con tecnología de última generación. Por esta razón, lea este manual del usuario y todos los demás documentos adjuntos antes de utilizar el aparato y guárdelo como referencia para futuras consultas. Si va a entregar este aparato a otra persona, proporciónese también el manual del usuario. Siga las instrucciones prestando especial atención a toda la información y advertencias incluidas en el manual del usuario.

## Significado de los símbolos

Los siguientes símbolos se usan en las diversas secciones del presente manual:



Información importante y pistas útiles sobre uso.



### **ADVERTENCIA:**

Advertencias de situaciones peligrosas sobre la seguridad de las personas y la propiedad.



Apto para el contacto con comida.



No sumerja el aparato en agua.



Clase de protección para descarga eléctrica.



Este producto ha sido fabricado en instalaciones respetuosas con el medio ambiente y de última generación.

Este aparato cumple con la Directiva RAEE.



No contiene PCB.

1. Luz del termostato
2. Parte superior del cuerpo
3. Parte inferior del cuerpo
4. Placas de cocción
5. Botón de bloqueo
6. Asa

## Datos técnicos

### Alimentación:

220-240 V ~, 50-60 Hz

**Potencia:** 650-750 W

Queda reservado el derecho a modificaciones técnicas y de diseño.

Los valores declarados en las etiquetas adosadas al aparato u otros documentos impresos suministrados junto con él representan los valores obtenidos en los laboratorios de acuerdo con los estándares pertinentes. Estos valores pueden variar según el uso que se haga del aparato y de las condiciones ambientales.

Esta sección contiene instrucciones de seguridad que le ayudarán a protegerse contra riesgos contra daños personales o daños a la propiedad.

El incumplimiento de estas instrucciones anulará cualquier tipo de garantía.

### 1.1 Seguridad general

- Este producto cumple con las normas de seguridad internacionales.
- El producto puede ser utilizado por niños a partir de los 8 años y por personas con capacidades físicas, sensoriales o mentales mermadas, o por personas sin conocimientos ni experiencia, a condición de que se les supervise o se les informe de los peligros que entrañan. Los niños no deben jugar con el producto.
- Las tareas de limpieza y mantenimiento no deben dejarse en manos de niños a menos que sean supervisados por un adulto.
- Mantenga el aparato y su cable fuera del alcance de los niños menores de 8 años.
- No utilice el producto si el cable de alimentación o el propio producto están dañados. Contacte con un servicio de atención al cliente autorizado.

## Instrucciones importantes para la seguridad y el medio ambiente

- Su fuente de alimentación debe cumplir con los valores de la placa de características del producto.
- Para una protección adicional, este producto debe conectarse a un dispositivo de corriente residual con un valor nominal de 30 mA.
- Conecte el aparato a una toma de corriente con conexión a tierra.
- No lo utilice con un cable alargador.
- Con el fin de evitar que el cable de alimentación sufra daños, asegúrese de que no quede atrapado o enredado, y que no roce con superficies cortantes.
- No toque el enchufe cuando sus manos estén húmedas o mojadas.
- No sumerja el aparato o el cable de alimentación en agua.
- No deje el aparato desatendido cuando esté conectado a la red eléctrica.
- La superficie exterior se calienta durante el uso. No toque las superficies calientes para evitar el riesgo de quemaduras.
- No deje utensilios de cocina ni objetos metálicos sobre las placas de cocción.
- Utilice y mantenga el aparato sobre una superficie

estable.

- No desmonte el aparato.
- Utilice únicamente accesorios originales o bien los que recomiende el fabricante.
- Desenchufe el aparato antes de limpiarlo y seque bien todas las piezas después de limpiarlo.
- Limpie sólo la superficie exterior y las placas como se describe en Limpieza y cuidados.
- Este aparato no está diseñado para uso comercial. Está diseñado para su uso en aplicaciones domésticas y en lugares como:
  - Tiendas, oficinas y cocinas para uso del personal en otros entornos laborales,
  - Casas de campo,
  - Clientes en hoteles, hostales o cualquier otro tipo de entorno residencial,
  - entornos de alojamiento y desayuno.
- Este aparato no debe utilizarse con ningún temporizador externo o sistema de control remoto independiente.
- Los alimentos pueden prender debido al exceso de calor. No cubra el aparato con objetos inflamables



## Instrucciones importantes para la seguridad y el medio ambiente

- tales como cortinas, tejidos, paneles de pared, etc., ni permita que entre en contacto con tales objetos.
- No utilice nunca el aparato en lugares con materiales combustibles o inflamables, o cerca de ellos.
  - Si guarda el material de embalaje, manténgalo fuera del alcance de los niños.
  - Retire todos los materiales de embalaje y las etiquetas adhesivas, y deshágase de

### 1.2 Conformidad con la Directiva RAEE y eliminación del aparato al final de su vida útil

Este producto es conforme con la directiva de la UE sobre residuos de aparatos eléctricos y electrónicos (WEEE) (2012/19/UE). Este producto incorpora el símbolo de la clasificación selectiva para los residuos de aparatos eléctricos y electrónicos (WEEE).



Este símbolo indica que este producto no debe eliminarse con otros desechos domésticos al final de su vida útil. El dispositivo usado debe ser devuelto al punto de recogida oficial para el reciclaje de los dispositivos eléctricos y electrónicos. Para encontrar estos sistemas de recogida, por favor, póngase en contacto con las autoridades locales o con el distribuidor donde se compró el producto. Cada hogar desempeña un papel importante en la recuperación y el reciclaje de los aparatos antiguos. La eliminación adecuada de los aparatos usados ayuda a prevenir las posibles consecuencias negativas para el medio ambiente y la salud humana.

## 1.3 Cumplimiento de la directiva RoHS:

El producto que ha adquirido es conforme con la directiva de la UE sobre la restricción de sustancias peligrosas (RoHS) (2011/65/UE). No contiene ninguno de los materiales nocivos o prohibidos especificados en la directiva.

## 1.4 Información de embalaje



El embalaje del producto está fabricado con material reciclable de acuerdo con las normativas nacionales sobre medio ambiente. No se deshaga del material de embalaje ni de los desechos domésticos o de otro tipo. Llévelos a los puntos de recogida de material de embalaje designados por las autoridades locales.

### 2.1 Uso previsto

Este electrodoméstico está pensado para un uso doméstico; no es apto para el uso profesional.

### 2.2 Primer uso

Puesto que es posible que se emita humo durante el primer uso, utilice el producto en vacío y asegúrese de que la estancia esté bien ventilada.



- La luz amarilla se enciende cuando se calienta. Una vez que la unidad se haya calentado durante unos cinco minutos, la luz indicadora se volverá verde, indicando que el producto está listo para ser utilizado.
- El tiempo de cocción para diferentes alimentos depende del tipo y grosor de los alimentos.



#### Advertencia

- No utilice este producto para cocinar o descongelar alimentos congelados. Los alimentos necesitan ser descongelados antes de ser cocinados con este aparato.
- Las placas de cocción y las superficies metálicas del producto se sobrecalientan durante el uso.
- No utilice utensilios de cocina que puedan rayar o dañar el revestimiento antiadherente de la placa.

## 3 Limpieza y cuidados

### 3.1 Limpieza



Jamás permita que las piezas eléctricas entren en contacto con el agua o se humedezcan.



- Seque todas las partes con una toalla suave antes de comenzar a usar el aparato tras su limpieza.
- Limpie el aparato después de cada uso para mantenerlo en buen estado.

#### Advertencia



- Es posible que aparezcan manchas blancas de agua en las placas de cocción si se dejan húmedas.
- Nunca utilice gasolina, disolventes, agentes de limpieza abrasivos, objetos metálicos o cepillos duros para limpiar el aparato.
- Se recomienda limpiar las placas de cocción una vez enfriadas después de cada proceso de cocción para facilitar su limpieza.

### 3.2 Almacenamiento

- Desenchufe el aparato y espere hasta que se enfríe por completo antes de guardarlo.
- Sujetar la tapa del mango (6) para cerrarla.
- Si no va a utilizar el aparato durante un periodo prolongado de tiempo, guárdelo cuidadosamente.
- También puede guardar el aparato en posición vertical.
- Guarde el aparato en un lugar fresco y seco.
- Mantenga el aparato y su cable de alimentación fuera del alcance de los niños.

### **3.3 Manejo y transporte**

- Durante el manejo y el transporte, lleve el aparato en su embalaje original. El embalaje del aparato lo protege de daños físicos.
- No coloque cargas pesadas en el aparato o en el embalaje. El aparato podría dañarse.
- Dejar caer el aparato podría causar que dejara de funcionar o causar un daño permanente.



**Contacto para asistencia técnica:  
902 877 665/ 932 992 581**

#### CONDICIONES DE GARANTIA - ESPAÑA

El presente certificado cubre la garantía de reparación de su electrodoméstico durante dos años, a partir de la fecha de venta, contra todo defecto de funcionamiento proveniente de fabricación o materiales; o de sustitución del aparato, salvo que una de estas opciones resulte imposible o desproporcionada respecto de la otra. Cuando usted detecte un defecto o anomalía en el aparato contacte de forma inmediata con nosotros, un plazo de dos meses es el límite para informarnos de la falta de conformidad. El cargo de desplazamiento está incluido en la reparación, excepto para pequeños electrodomésticos que pueden ser transportados al taller del servicio oficial de la marca. En caso de sustitución, el plazo de garantía se suspende y el nuevo aparato mantendrá el periodo de vigencia del aparato sustituido, y como mínimo 6 meses de garantía.

La presente garantía sólo será válida si se presenta factura, ticket de compra o el albarán de entrega del producto correspondiente si éste fuera posterior a la fecha de factura. La presente garantía es válida en el territorio español y portugués para los aparatos distribuidos por Beko Electronics España S.L.. La garantía sólo tendrá validez sobre el primer comprador o adquirente del producto. La garantía será válida para aparatos adecuados a las condiciones climáticas y medioambientales en que estén ubicados.

#### EXCLUSIONES DE LA GARANTIA

El coste de la reparación será a cargo del usuario en los siguientes casos:

- Los aparatos utilizados para uso profesional o no exclusivamente doméstico, en establecimientos públicos, industriales o comerciales.
- Los aparatos desmontados o manipulados por personas ajenas a los servicios técnicos expresamente autorizados.
- Las instalaciones, transporte, sustitución de aparatos, puestas en marcha, cambio de sentido de puertas.
- Intervenciones de mantenimiento o de información sobre el uso de los aparatos.
- Cambio de inyectores en aparatos de gas.
- Las averías provocadas por falta de mantenimiento o limpieza o aquellas provocadas por un uso indebido, sobrecarga, abandono o de manera no conforme a las instrucciones de uso o de instalación de los aparatos.
- Las averías producidas por causas fortuitas, siniestros de fuerza mayor o derivados de instalación incorrecta y en general, averías por causas ajenas al propio aparato.
- Las averías provocadas por conexiones que puedan presentar fluctuaciones, irregularidades o falta de uniformidad en el suministro, por ejemplo: suministro de agua impulsado por grupos de presión, energía solar, energía eólica, generadores eléctricos, u otro tipo de suministro no normalizado.
- La sustitución de materiales rotos o deteriorados por desgaste o uso normal del aparato tales como juntas, plásticos, gomas, correas, cristales, escobillas, bombillas, asas, tiradores, tapas de quemadores, filtros, rejillas, ánodos de sacrificio (magnesio o similares) de calentadores o calderas, etc.
- Los aparatos que presenten oxidación, o daños por corrosión en esmaltes o pinturas, que puedan ser provocados por efectos químicos o electroquímicos del agua o cualquier otra sustancia, o aceleradas por circunstancias ambientales o climáticas no propicias.
- Defectos estéticos en serigrafía o pintura.
- Los daños de transporte o manipulación, golpes, etc.
- Los aparatos deben instalarse de forma accesible para su reparación, debiendo asumir el usuario los costes necesarios para el acceso al aparato para su reparación y sustitución.

La presente garantía no afecta a los derechos de que dispone el consumidor conforme a lo previsto en el Real Decreto 1/2007, de 16 de noviembre, por el que se aprueba el texto refundido de la Ley General para la Defensa de los Consumidores y Usuarios y otras leyes complementarias, y la Ley 3/2014 que la modifica.

El Servicio Oficial de Asistencia Técnica resolverá cualquier incidencia que pudiera precisar su electrodoméstico siempre que el aparato esté instalado de forma accesible.

Para asegurarse que su electrodoméstico va a ser intervenido por un técnico oficial autorizado, rogamos solicite el carnet avalado por ANFEL (Asociación Nacional de Fabricantes de Electrodomésticos) a nuestros técnicos.

Las marcas BEKO, ALTUS, ARDEM, BLOMBERG, NORTLINE y GRUNDIG se distribuyen por Beko Electronics España S.L.

#### DATOS APARATO (a rellenar por el Distribuidor):

Titular:		Sello Establecimiento:
Modelo:	Núm. serie:	
Establecimiento:	Fecha de compra:	

**El garante e importador de su electrodoméstico es: BEKO ELECTRONICS ESPAÑA S.L. Calle Provenza nº 388 3º Barcelona 08025, España. El producto ha sido fabricado por ARÇELIK A.S (Arçelik A.S.Şütiçte Karaağaç Cad. No:2-6 34445 Beyoglu, Istanbul, Turkey).**

**Conózanos mejor en nuestra página: [www.beko.es](http://www.beko.es). Conserve este documento, es importante para usted.**



**Contacte a assistência técnica:  
00351 225191300/  
00351 225191309**

#### CONDIÇÕES DE GARANTIA - PORTUGAL

Este certificado cobre a garantia de reparação do seu eletrodoméstico por dois anos a contar da data de compra, contra defeitos de funcionamento provenientes do fabrico ou dos materiais; ou de substituição do dispositivo, a menos que uma dessas opções seja impossível ou desproporcionada em relação à outra. Quando detetar um defeito ou anomalia no aparelho entre imediatamente em contacto conosco, existe um prazo limite de dois meses para nos informar sobre a falta de conformidade. O valor da deslocação está incluído na reparação, com exceção de pequenos aparelhos que podem ser transportados para a oficina do serviço oficial da marca. Em caso de substituição, o período de garantia fica suspenso e o aparelho irá manter o prazo de validade do aparelho substituído e no mínimo 6 meses de garantia.

Esta garantia só será válida se a fatura, recibo de venda ou a entrega do produto em questão for posterior à data da fatura. Esta garantia é válida em território espanhol e português para aparelhos distribuído pela Beko Electronics Espanha SL. A garantia só é válida para o primeiro comprador ou adquirente do produto. A garantia é válida para dispositivos adaptados às condições climáticas e ambientais em que se situam.

#### EXCLUSÕES DA GARANTIA

O custo da reparação será pago pelo utilizador nos seguintes casos:

- Aparelhos utilizados para uso profissional ou não exclusivamente doméstico, em estabelecimentos comerciais, industriais ou públicos.
- O equipamento desmontado ou adulterado por alguém que não seja expressamente autorizado pelos serviços técnicos.
- A instalação, transporte, substituição de equipamento, colocação em funcionamento, alteração do sentido das portas.
- Intervenções de manutenção ou informações sobre a utilização dos aparelhos.
- Alteração de injetores em aparelhos a gás.
- As avarias causadas pela falta de manutenção ou limpeza, ou aquelas causadas por um uso inadequado, sobrecarga, abandono ou de forma a não respeitar as instruções de uso ou instalação dos aparelhos.
- As avarias provocadas por causas acidentais, sinistros de força maior ou instalantes de instalação inadequada e em geral, avarias por razões não relacionadas com o produto.
- As avarias causadas por ligações que podem apresentar flutuações, irregularidades ou falta de uniformidade no fornecimento, por exemplo: abastecimento de água, impulsionado por pressão, energia solar, energia eólica, geradores de energia elétrica ou outro tipo de fornecimento não-padrão.
- Os materiais quebrados ou danificados por desgaste ou uso normal do aparelho tais como juntas, plásticos, borracha, correias, vidros, pincéis, lâmpadas, asas, puxadores, tampas de queimadores, filtros, grades, etc.
- Os aparelhos que apresentem oxidação, ou danos por corrosão em esmaltes ou tintas, que possam ter sido causados por efeitos químicos ou eletroquímicos da água ou de qualquer outra substância, ou aceleradas por circunstâncias ambientais ou climáticas não propícias.
- Defeitos estéticos em serigrafia ou pintura.
- Os danos causados por transporte ou manuseio, colisões, etc.
- Os aparelhos devem ser instalados de forma acessível em caso de reparação e o utilizador deve assumir os custos necessários para aceder ao aparelho para reparação e substituição.

As marcas BEKO, ALTUS, ARDEM, BLOMBERG, NORTLINE e GRUNDIG são distribuídas por Beko Electronics Espanha S.L.

#### DADOS DO APARELHO (a ser preenchido pelo Distribuidor):

Detentor:	Carimbo do estabelecimento:	
Modelo:	N.º série:	
Estabelecimento:	Data de compra:	

**O fiador e o importador do seu eletrodoméstico é: BEKO ELECTRONICS ESPAÑA S.L. Calle Provenza nº 388 3º Barcelona 08025, Espana. O produto foi fabricado por ARÇELIK A.S (Arçelik A.S.Sütlüce Karaağaç Cad. No:2-6 34445 Beyoğlu, Istanbul, Turquia).**

**Conheça-nos melhor na nossa página: [www.beko.es](http://www.beko.es). Conserve este documento, é importante para si.**

## Proszę najpierw przeczytać instrukcję obsługi!

Drogi Kliencie,  
dziękujemy za wybranie urządzenia marki Beko. Mamy nadzieję, że zakupione urządzenie, wyprodukowane z zapewnieniem wysokiej jakości przy użyciu najnowszych technologii, okaże się w pełni zadowalające. Z tego względu przed użyciem urządzenia należy uważnie przeczytać instrukcję obsługi oraz dołączone dokumenty i zachować je do wglądu na przyszłość. Przekazując urządzenie innemu użytkownikowi, należy dołączyć również niniejszą instrukcję. Należy postępować zgodnie z instrukcjami, zwracając uwagę na wszystkie informacje i ostrzeżenia zamieszczone w niniejszym dokumencie.

## Znaczenie symboli

W niniejszej instrukcji stosuje się następujące symbole:



Ważne informacje i przydatne wskazówki dotyczące użytkowania.



**OSTRZEŻENIE:**  
Ostrzeżenia dotyczące sytuacji zagrażających bezpieczeństwu, życiu i mieniu.



Urządzenie przeznaczone do kontaktu z żywnością.



Nie wolno zanurzać urządzenia w wodzie.



Klasa ochrony przeciwporażeniowej.



Produkt został wyprodukowany  
w ekologicznych, nowoczesnych zakładach.

Urządzenie jest zgodne  
z dyrektywą WEEE.



Nie zawiera polichlorowanych  
bifenyli (PCB).



1. Lampka termostatu
2. Górna część korpusu
3. Dolna część korpusu
4. Płyty kuchenne
5. Przycisk blokady
6. Uchwyt

## Dane techniczne

### Zasilanie:

220-240 V~, 50-60 Hz

**Moc:** 650-750 W

Zastrzega się prawo do wprowadzania zmian technicznych i konstrukcyjnych.

Wartości podane w oznaczeniach umieszczonych na tym urządzeniu lub w innych dostarczanych wraz z nim materiałach drukowanych uzyskano w warunkach laboratoryjnych zgodnie z obowiązującymi normami. Wartości te mogą się różnić w zależności od sposobu użytkowania urządzenia i warunków w jego otoczeniu.

Rozdział ten zawiera instrukcje zachowania bezpieczeństwa, które pomogą uniknąć obrażeń ciała lub uszkodzeń mienia.

Nieprzestrzeganie tych instrukcji spowoduje unieważnienie gwarancji.

### 1.1 Bezpieczeństwo: Ogólne zasady

- Produkt jest zgodny z międzynarodowymi normami bezpieczeństwa.
- Produkt może być używany przez dzieci powyżej 8. roku życia oraz osoby o ograniczonych zdolnościach fizycznych, zmysłowych lub psychicznych bądź osoby nieposiadające wiedzy lub doświadczenia wyłącznie pod nadzorem innych osób bądź po zapoznaniu się z zagrożeniami z tego wynikającymi. Dzieci nie mogą bawić się produktem.
- Dzieci nie powinny zajmować się czyszczeniem lub konserwacją, o ile nie są pod nadzorem osoby dorosłej.
- Urządzenie oraz jego kabel należy trzymać z dala od dzieci poniżej 8. roku życia.
- Produktu nie wolno używać, jeśli przewód zasilający lub sam produkt jest uszkodzony. Należy się skontaktować z autoryzowanym punktem

serwisowym.

- Zasilanie sieciowe musi być zgodne z wartościami na tabliczce znamionowej produktu.
- Dodatkową ochronę zapewni podłączenie produktu do wyłącznika różnicowo-prądowego o natężeniu prądu 30 mA.
- Urządzenie należy podłączyć do uziemionego gniazda.
- Z urządzeniem nie należy używać przedłużaczy.
- Aby zapobiec uszkodzeniu przewodu zasilającego, należy się upewnić, że nie utknął, nie zagiął się ani nie ociera się o ostre krawędzie.
- Nie dotykać wtyczki mokrymi lub wilgotnymi rękami.
- Nie wolno zanurzać urządzenia ani przewodu zasilającego w wodzie.
- Nie pozostawiać urządzenia bez dozoru, gdy jest podłączone do sieci.
- Zewnętrzna powierzchnia nagrzewa się w trakcie działania. Aby uniknąć oparzeń, nie wolno dotykać gorących powierzchni.
- Nie pozostawiać przyrządów do gotowania ani przedmiotów na płytach kuchennych.
- Urządzenie powinno być używane i przechowywane

na stabilnej powierzchni.

- Urządzenia nie należy demontować.
- Należy stosować wyłącznie oryginalne lub zalecane przez producenta części zamienne.
- Przed przystąpieniem do czyszczenia urządzenia należy odłączyć je od zasilania, a po wyczyszczeniu pozostawić do całkowitego wyschnięcia.
- Czyszczenie i konserwację powierzchni zewnętrznych oraz płyt należy wykonywać zgodnie z wytycznymi w rozdziale Czyszczenie i konserwacja.
- Urządzenie nie jest przeznaczone do użytku komercyjnego. Jest ono przeznaczone do zastosowania domowego oraz podobnych miejsc, takich jak:
  - sklepy, biura i kuchnie dla personelu w innych miejscach pracy,
  - gospodarstwa wiejskie,
  - hotele, motele i inne miejsca zamieszkania (przez gości),
  - Pensjonaty i restauracje oferujące śniadania.
- Urządzenia tego nie wolno używać razem z zewnętrznym zegarem lub osobnym systemem

zdalnego sterowania.

- Produkty spożywcze mogą spowodować pożar w wyniku przegrzania. Unikać zetknięcia urządzenia z przedmiotami palnymi oraz nie dopuszczać do zasłaniania urządzenia takimi przedmiotami jak zasłony, tkaniny, panele ścienne itd.
- Nigdy nie używać urządzenia w miejscach przechowywania materiałów wybuchowych lub łatwopalnych ani w ich pobliżu.
- Opakowanie urządzenia należy przechowywać poza zasięgiem dzieci.
- Zdjąć całe opakowanie oraz naklejki i wyrzucić je zgodnie z obowiązującymi przepisami prawa.

## 1.2 Zgodność z dyrektywą WEEE i utylizacja zużytych wyrobów

Niniejszy wyrób jest zgodny z dyrektywą Parlamentu Europejskiego i Rady (2012/19/WE). Wyrób ten oznaczony jest symbolem klasyfikacji zużytych urządzeń elektrycznych i elektronicznych (WEEE).



Ten symbol oznacza, że sprzęt nie może być umieszczany łącznie z innymi odpadami gospodarstwa domowego po okresie jego użytkowania. Zużyte urządzenie należy oddać do specjalnego punktu zbiórki zużytego sprzętu elektrycznego i elektronicznego w celu utylizacji. Aby uzyskać informacje o punktach zbiórki w swojej okolicy należy skontaktować się z lokalnymi władzami lub punktem sprzedaży tego produktu. Gospodarstwo domowe spełnia ważną rolę w przyczynianiu się do ponownego użycia i odzysku zużytego sprzętu. Odpowiednie postępowanie ze zużytym sprzętem zapobiega potencjalnym negatywnym konsekwencjom dla środowiska naturalnego i ludzkiego zdrowia.

## 1.3 Zgodność z dyrektywą RoHS:

Niniejszy wyrób jest zgodny z dyrektywą Parlamentu Europejskiego i Rady RoHS (Ograniczenie użycia substancji niebezpiecznych) (2011/65/WE). Nie zawiera szkodliwych i zakazanych materiałów, podanych w tej dyrektywie.

## 1.4 Informacje o opakowaniu



Opakowanie urządzenia wykonano z materiałów nadających się do recyklingu zgodnie z przepisami krajowymi. Nie należy wyrzucać materiałów opakowaniowych do śmieci wraz z innymi odpadkami domowymi. Należy je oddać do jednego z punktów zbiórki materiałów opakowaniowych wyznaczonych przez władze lokalne.

## 2 Użytkowanie

### 2.1 Przeznaczenie

Urządzenie jest przeznaczone do użytku domowego i gotowania. Nie nadaje się do zastosowań profesjonalnych.

### 2.2 Pierwsze użycie

Ponieważ podczas pierwszego użycia może się wydzielać dym, należy użyć produktu bez wkładu i upewnić się, że pomieszczenie jest dobrze wentylowane.



- Żółta lampka zapala się, gdy urządzenie się nagrzewa. Po kilkuminutowym rozgrzaniu urządzenia, kontrolka zapali się na zielono, wskazując, że produkt jest gotowy do użytku.
- Czas gotowania różnych produktów zależy od rodzaju i grubości żywności.



#### Ostrzeżenie

- Nie używać produktu do gotowania lub rozmrażania zamrożonej żywności. Żywność, która ma zostać przygotowana przy użyciu tego produktu, należy rozmrozić.
- Płyty kuchenne i powierzchnie metalowe produktu przegrzewają się w trakcie użytku.
- Nie stosować naczyń kuchennych, które mogą zadrapać lub uszkodzić powłokę zapobiegającą przywieraniu.

## 3 Czyszczenie i konserwacja

### 3.1 Czyszczenie



Nie dopuszczać, aby części elektryczne zetknęły się z wodą lub stały się wilgotne.



- Po oczyszczeniu urządzenia należy starannie osuszyć wszystkie jego części miękkim ręcznikiem przed ponownym użyciem.
- Aby zapewnić odpowiednią konserwację, urządzenie należy umyć po każdym użyciu.

#### Ostrzeżenie



- Na pozostawionych wilgotnych płytach kuchennych mogą powstawać plamy.
- Do czyszczenia urządzenia nie wolno używać benzyny, rozpuszczalników, ściernych proszków do czyszczenia, metalowych przedmiotów ani twardych szczotek.
- Po zakończeniu każdego procesu gotowania i ochłodzeniu płyt kuchennych zaleca się ich umycie, aby ułatwić czyszczenie urządzenia.



## **3 Czyszczenie i konserwacja**

### **3.2 Przechowywanie**

- Przed rozpoczęciem przechowywania odłączyć urządzenie od prądu i poczekać, aż ostygnie.
- Zdjąć pokrywę z uchwyty (6), aby zamknąć.
- Jeśli urządzenie nie będzie używane przez dłuższy czas, należy je bezpiecznie przechowywać.
- Urządzenie można przechowywać w pozycji pionowej.
- Przechowywać urządzenie w chłodnym i suchym miejscu.
- Urządzenie należy przechowywać poza zasięgiem dzieci.

### **3.3 Przenoszenie i transport**

- Urządzenie należy przenosić i transportować w oryginalnym opakowaniu. Zabezpiecza ono urządzenie przed fizycznymi uszkodzeniami.
- Nie wolno umieszczać ciężkich przedmiotów na urządzeniu lub opakowaniu. Może to spowodować uszkodzenie urządzenia.
- Upuszczenie urządzenia może spowodować jego awarię lub trwałe uszkodzenie.

Szanowni Państwo,

Dziękujemy za okazane nam zaufanie. Cieszymy się, że zdecydowali się Państwo na wybór naszego produktu. Naszą misją jest dostarczenie Państwu niezawodnych rozwiązań, które ułatwią życie i uprzyjemnią codzienne obowiązki. Mamy nadzieję, że zakupiony sprzęt spełni Państwa oczekiwania i stanie się nowym przyjacielem w domu.

Jeżeli urządzenie ulegnie awarii prosimy skontaktować się ze sprzedawcą lub infolinią Beko. Warunki gwarancji są dostępne na stronie internetowej [www.beko.pl](http://www.beko.pl).

Podstawą do udzielenia 24 miesięcznej gwarancji jest przedstawienie dowodu zakupu zawierającego czytelny symbol urządzenia, datę zakupu i dane sprzedawcy.

Gwarancja jest udzielana Użytkownikowi dodatkowo i nie wyłącza, nie ogranicza ani nie zawiesza uprawnień Użytkownika wynikających z przepisów o rękojmi za wady rzeczy sprzedanej na podstawie Kodeksu cywilnego.



**INFOLINIA**

**222 50 14 14**

7 DNI W TYGODNIU OD 8:00 DO 20:00

## Vă rugăm să citiți mai întâi acest manual!

Stimate client,

Vă mulțumim pentru că ați ales un produs Beko. Sperăm să obțineți cele mai bune rezultate de la produsul dumneavoastră, care a fost fabricat la standarde înalte de calitate și cu tehnologii performante. Din acest motiv, înainte de a utiliza produsul, vă rugăm să citiți cu atenție acest manual de utilizare și toate celelalte documente însoțitoare și să le păstrați pentru consultări ulterioare. Dacă dați produsul altei persoane, oferiți-i și manualul de utilizare. Urmați instrucțiunile și acordați atenție tuturor informațiilor și avertismentelor din manualul de utilizare.

## Semnificația simbolurilor

Următoarele simboluri sunt utilizate în diverse părți ale acestui manual de utilizare:



Informații importante și sugestii utile cu privire la utilizare.



### **AVERTISMENT:**

Avertismente pentru situații periculoase privitoare la siguranța vieții și a bunurilor.



Potrivit pentru contactul cu alimentele.



Nu scufundați produsul în apă.



Clasă de protecție pentru electrocutare.



Acest produs a fost fabricat în unități moderne, ecologice.

Produsul este conform cu Directiva DEEE.



Nu conține circuit imprimat.

1. Lampă termostat
2. Corpul superior
3. Corpul inferior
4. Plăci de gătire
5. Buton de blocare
6. Mâner

## **Date tehnice**

### **Alimentare:**

220-240 V ~, 50-60 Hz

**Putere:** 650-750 W

Drepturile de efectuare a modificărilor tehnice și de proiectare sunt rezervate.

Valorile care sunt declarate pe etichetele aplicate pe aparatul dumneavoastră sau alte documente imprimate furnizate cu acesta reprezintă valorile care au fost obținute în laborator conform standardelor corespunzătoare. Aceste valori pot varia în funcție de utilizarea produsului și condițiile ambientale.

Această secțiune conține instrucțiuni de siguranță care vă vor ajuta să vă protejați de riscul vătămarilor personale sau pagubelor materiale.

Nerespectarea acestor instrucțiuni atrage anularea garanțiilor acordate.

### 1.1 Siguranță generală

- Acest produs este conform cu standardele internaționale de siguranță.
- Acest produs poate fi utilizat de către copii cu vârsta de peste 8 ani și de către persoane cu abilități psihice, senzoriale sau mentale reduse, ori de către persoane care nu au cunoștințe sau experiență, cu condiția ca acestea să fie supravegheate sau informate cu privire la pericolele la care se expun. Copiii nu trebuie să se joace cu produsul.
- Lucrările de curățare și întreținere nu trebuie să fie efectuate de către copii cu excepția situației în care aceștia sunt supravegheați de către un adult.
- Păstrați produsul, împreună cu cablul acestuia, într-un loc inaccesibil copiilor cu vârsta sub 8 ani.
- Nu utilizați produsul dacă acesta sau cablul de alimentare sunt avariate. Contactați un service

autorizat.

- Rețeaua de energie electrică trebuie să respecte valorile indicate pe placa de tip a produsului.
- Pentru protecție suplimentară, produsul trebuie conectat la un dispozitiv de curent rezidual cu o valoare nominală de 30 mA.
- Conectați produsul la o priză cu împământare.
- Nu utilizați produsul cu prelungitor.
- Pentru prevenirea deteriorării cablului de alimentare, asigurați-vă că acesta nu este blocat, răsucit sau frecat de suprafețe tăioase.
- Nu atingeți priza cu mâinile ude sau umede.
- Nu scufundați produsul sau cablul de alimentare în apă.
- Nu lăsați produsul nesupravegheat atunci când acesta este în funcțiune.
- Suprafața exterioară se încălzește în timpul utilizării. Pentru evitarea riscului de arsuri, nu atingeți suprafețele fierbinți.
- Nu lăsați ustensile metalice de gătit și articole pe plăcile de gătit.
- Utilizați și depozitați produsul pe o suprafață

stabilă.

- Nu dezasamblați produsul.
- Utilizați doar componentele originale sau componentele recomandate de către producător.
- Înainte de curățare, deconectați produsul și după curățare, lăsați-l să se usuce complet.
- Curățați numai suprafața exterioară și plăcile, conform instrucțiunilor din capitolul Curățare și îngrijire.
- Acest produs nu a fost conceput pentru utilizare în scopuri comerciale. Este destinat utilizării în gospodărie sau în locuri asemănătoare, precum:
  - Magazine, birouri și bucătării pentru personal în alte medii de lucru,
  - Ferme,
  - Clienților din hoteluri, moteluri și alte spații de locuit,
  - Locuri pentru dormit și luat micul dejun.
- Acest produs nu trebuie utilizat cu un cronometru exterior sau un sistem separat de telecomandă.
- Alimentele se pot auto-aprinde datorită

supraîncălzirii. Nu lăsați produsul să vină în contact sau să fie acoperit cu articole inflamabile cum ar fi perdele, materiale, panou de perete și etc.

- Nu utilizați niciodată produsul în locuri în care există materiale combustibile sau inflamabile sau în apropierea acestora.
- Dacă păstrați materialele de ambalare, depozitați-le în locuri inaccesibile copiilor.
- Îndepărtați toate materialele de ambalare și de prindere și eliminați-le conform reglementărilor legale aplicabile.

## 1.2 Conformitate cu Directiva WEEE și depozitarea la deșuri a produsului uzat:

Acest produs respectă Directiva UE WEEE (2012/19/UE). Produsul este marcat cu un simbol de clasificare pentru deșuri electrice și electronice (WEEE).



Acest simbol indică faptul că produsul nu trebuie eliminat cu alte deșuri menajere la finalul perioadei de utilizare. Dispozitivele utilizate trebuie returnate la punctul special de reciclare de dispozitive electrice și electronice. Pentru a găsi aceste sisteme de colectare contactați autoritățile locale sau distribuitorul de la care a fost achiziționat produsul. Fiecare gospodărie are un rol important în recuperarea și reciclarea electrocasnicelor vechi.



Eliminarea corespunzătoare a electrocasnicelor utilizate ajută la prevenirea posibilelor consecințe negative pentru mediu și sănătatea umană.

## 1.3 Conformitate cu Directiva RoHS:

Produsul pe care l-ați achiziționat respectă Directiva UE RoHS (2011/65/UE). Nu conține materiale dăunătoare și interzise specificate în Directivă.

## 1.4 Informații despre ambalaj



Ambalajul produsului este fabricat din materiale reciclabile conform Legislației Naționale. Ambalajele nu trebuie aruncate împreună cu gunoiul menajer sau alt tip. Duceți-le la punctele de colectare destinate ambalajelor amenajate de către autoritățile

locale.

## 2 Utilizare

### 2.1 Destinația de utilizare

Acest produs este destinat doar prepararea alimentelor și uzului casnic; nu este potrivit pentru uzul profesional.

### 2.2 Prima utilizare

Întrucât produsul poate emite fum la prima asigurare, utilizați-l gol și asigurați-vă că încăperea este bine ventilată.



- Lumina galbenă se aprinde la încălzire. După ce produsul s-a încălzit timp de aproximativ 5 minute, lumina indicatorului va deveni verde, arătând că produsul poate fi folosit.
- Timpul de gătire pentru diferitele alimente depinde de tipul și grosimea hranei.

#### Avertisment



- Nu utilizați produsul pentru a prepara sau decongela produse congelate. Alimentele trebuie să fie decongelate înainte de a fi preparate cu ajutorul acestui produs.
- Plăcile de gătire și suprafețele din metal ale produsului se pot supraîncălzi în timpul utilizării.
- Nu folosiți ustensile de bucătărie care pot zgâria sau deteriora învelișul neaderent al plăcii.

## 3 Curățare și îngrijire

### 3.1 Curățarea



Nu permiteți contactul părților electrice cu apa sau umezirea acestora.



- Uscați toate componentele cu un prosop moale înainte de a începe să folosiți produsul din nou după ce l-ați curățat.
- Curățați produsul după fiecare utilizare, pentru a-l păstra în stare bună.

#### Avertisment



- Dacă plăcile de gătit rămân umede, se pot forma pete albe de apă.
- Nu utilizați niciodată benzină, solvenți, agenți abrazivi de curățare, obiecte metalice sau raclete dure pentru curățarea aparatului.
- Se recomandă curățarea plăcilor de gătit după ce acestea s-au răcit la finalul fiecărui proces de gătit, în vederea ușurării curățării produsului.

### 3.2 Depozitarea

- Scoateți aparatul din priză și lăsați-l să se răcească înainte de a-l depozita.
- Țineți capacul mânerului (6) pentru a închide.
- Dacă nu doriți să utilizați produsul pentru o perioadă lungă de timp, depozitați-l cu grijă.
- Puteți depozita produsul și în poziție verticală.
- Depozitați aparatul la loc răcoros și uscat.
- Păstrați produsul și cablul de alimentare în locuri inaccesibile copiilor.

## **3 Curățare și îngrijire**

### **3.3 Manevrarea și transportul**

- Pe durata manevrării și transportului, transportați aparatul în ambalajul original. Ambalajul protejează aparatul de deteriorări fizice.
- Nu așezați obiecte grele pe aparat sau pe ambalaj. Produsul poate fi deteriorat.
- Lovirea produsului îl poate face nefuncțional sau poate cauza deteriorarea iremediabilă.



# CERTIFICAT DE GARANȚIE

Tensiune de alimentare/frecvență: 220-240V~, 50-60Hz  
Importator: ARCTIC S.A., Găești, Dâmbovița, str. 13 Decembrie nr. 210, email: office@arctic.ro

TIP:  **Electrocasnice mici de bucătărie - 3 ani**  **Cuptor cu microunde - 3 ani**  
 **Aspirator - 2 ani**  **Fier de călcat - 2 ani**

Model / Serie: .....

## VĂNZĂTOR

Nr. factură: ..... Data: .....

Vanzator (firma, localitatea): .....

## CUMPĂRĂTOR

Nume ..... Localitatea .....

Str. .... Nr. .... Bloc ..... Sc. .... Et. .... Ap. ....

Județ ..... Telefon ..... E-mail .....

S-a efectuat proba de funcționare a aparatului, s-a prezentat modul de folosire, s-au predat instrucțiunile de utilizare și toate accesoriile. Am primit aparatul în perfectă stare de funcționare.

Stimați clienți,

La cumpărare vă recomandăm să solicitați efectuarea probei de funcționare și să verificați existența instrucțiunilor de utilizare și a accesoriilor.

Pentru a putea beneficia de toate avantajele produselor și serviciilor noastre vă rugăm:

- să citiți cu atenție și să respectați recomandările prezentate în "Instrucțiunile de utilizare".

- să păstrați cu grijă acest certificat pentru a-l putea prezenta (împreună cu documentul fiscal de achiziție), personalului SERVICE ARCTIC, la orice sesizare efectuată în perioada de garanție.

Vă mulțumim că ați optat pentru cumpărarea unui produs Beko!

**Durata medie de utilizare a produselor BEKO este de 5 ani!**

**Perioada de garanție legală de conformitate este de 2 ani de la intrarea produsului în posesia consumatorului.**

**Perioada de garanție comercială este de 3 ani de la intrarea produsului în posesia consumatorului.**

Art. 22, alin. 3-6, din L449/2003, modificata de OG 9/2016:

- (3) Timpul de nefuncționare din cauza lipsei de conformitate apărute în cadrul termenului de garanție prelungeste termenul de garanție legală de conformitate și cel al garanției comerciale și curge, după caz, din momentul la care a fost adusă la cunoștința vânzătorului lipsa de conformitate a produsului sau din momentul prezentării produsului la vânzător/unitatea service până la aducerea produsului în stare de utilizare normală și, respectiv, al notificării în scris în vederea ridicării produsului sau predării efective a produsului către consumator.

- (4) Produsele de folosință îndelungată care înlocuiesc produsele defecte în cadrul termenului de garanție vor beneficia de un nou termen de garanție care curge de la data preschimbării produsului.

- (5) Produsele de folosință îndelungată defectate în termenul de garanție legală de conformitate, atunci când nu pot fi reparate sau când durata cumulată de nefuncționare din cauza deficiențelor apărute în termenul de garanție legală de conformitate depășește 10% din durata acestui termen, la cererea consumatorului, vor fi înlocuite de vânzător sau acesta va restitui consumatorului contravaloarea produsului respectiv.

- (6) Termenul de garanție curge de la data intrării în posesia consumatorului, inclusiv pentru bunurile noi de folosință îndelungată, obținute prin tragere la sorți la tombolare, câștigate la concursuri și similare sau acordate cu reducere de preț ori gratuit de către operatorii economici.

Garanția oferită nu exclude garanția de viciu ascuns, conform OG 21/1992 (R2) privind protecția consumatorului și Codul Civil.

Service-ul acestui produs este asigurat de ARCTIC S.A. cu sediul în Găești, Dâmbovița, str.13 Decembrie nr.210. \*9010 • www.arctic.ro • www.beko.ro • e-mail: service@arctic.ro

Program Call Center: Luni - Vineri 08:30 - 20:00; Sâmbătă 08:30 - 17:00

## UNITĂȚILE SERVICE ALE ARCTIC S.A. EXECUTĂ REPARAȚII ÎN TERMENUL DE GARANȚIE ȘI ÎN AFARA ACESTUIA

Nr. crt.	Data Reclamației	Data primirii în reparație	Reparat		Prelungirea termenului de garanție	Efectuarea verificării	
			Programat	Data ridicării aparatului		Cauza întârzierii	Reparația curentă și/sau componenta înlocuită

### CONDIȚIILE DE GARANȚIE LEGALĂ DE CONFORMITATE :

1. Garanția se aplică numai dacă documentul fiscal de achiziție împreună cu acest certificat sunt prezentate împreună cu produsul reclamat. Pentru orice defecțiune aparută în perioada de garanție sau post garanție, apeleți la magazinul de unde a fost achiziționat produsul sau direct la Call Center Arctic.
2. Termenul de garanție se prelungește cu timpul scurs de la data semnării defectului și până la data repunerii aparatului în stare funcționare.
3. Prelungirea termenului de garanție se va înscrice în certificatul de garanție de către unitatea SERVICE care a efectuat reparația.
4. Garanția acoperă repararea și/sau înlocuirea pieselor constatate ca defecte (necauzate de consumator) de către tehnicienii Service Arctic.
5. La cumpărare vă recomandăm să solicitați efectuarea probei de funcționare și să verificați existența tuturor accesoriilor și a instrucțiunilor de utilizare. Produsul trebuie să funcționeze corect și să nu prezinte defecte vizibile ale pieselor și accesoriilor.
6. Termenul de realizare a operațiilor de reparare, înlocuire sau întretinere este de 15 zile calendaristice de la data la care cumpărătorul a sesizat defecțiunea la magazinul de unde a achiziționat produsul sau direct la Call Center Arctic.

### Reclamațiile referitoare la aspectele prevăzute mai jos, se rezolvă numai contra cost :

- a) nefuncționarea lămpilor de iluminare;
- b) accesoriile care nu au defecte ascunse de material constatate de tehnicienii Service Arctic
- c) piesele și accesoriile care prezintă lăbituri, zgărieturi, spănturi sau deformări.

### PRODUSUL NU BENEFICIAZĂ DE GARANȚIE LEGALĂ DE CONFORMITATE ÎN URMĂTOARELE CAZURI:

1. Nu au fost respectate instrucțiunile de transport, manipulare, instalare, utilizare și întreținere prescise.
2. Subansamblurile și accesoriile casabile care se deteriorează în timpul transportului vor fi înlocuite de vânzător (în cazul în care asigură transportul).
3. Garanția nu se acordă subsansamblurilor și accesoriilor casabile ale produselor care suferă de deteriorări din vina consumatorului.
4. Tensiunea de alimentare are valori care nu se încadrează în limitele prevăzute de standarde de standarde (SR EN 50160).
5. Instalarea electrică a utilizatorului prezintă improvizații sau neconformități.
6. Produsul a fost folosit în alte scopuri decât cel pentru care a fost proiectat.
7. Produsul a suportat intervenții (reparații, modificări) din partea unor persoane neautorizate de producător.

**Drepturile consumatorului sunt cele prevăzute în Legea 449/2003 (republicată) și OG 21/1992 (republicată).**

## Najpre pročitajte ovaj priručnik!

Dragi cenjeni kupče,

Zahvaljujemo vam što ste izabrali ovaj uređaj kompanije Beko. Nadamo se da ćete na najbolji mogući način iskoristiti svoj uređaj koji je napravljen sa visokim kvalitetom i vrhunskom tehnologijom. Iz tog razloga, pročitajte ovo uputstvo za upotrebu i sve druge prateće dokumente pažljivo pre korišćenja proizvoda i sačuvajte ih za buduću upotrebu. Ako ovaj uređaj predate trećem licu, priložite i ovo uputstvo za upotrebu. Pratite uputstva obraćajući pažnju na sve informacije i upozorenja navedena u uputstvu za upotrebu.

## Značenje simbola

Sledeći simboli se koriste u raznim odeljcima ovog uputstva:



Važne informacije i korisni saveti u vezi sa upotrebom.



### **UPOZORENJE:**

Upozorenja na opasne situacije koje se odnose na bezbednost života i imovine.



Pogodan za kontakt sa hranom.



Nemojte potapati uređaj u vodu.



Klasa zaštite od strujnog udara.



Ovaj proizvod je proizveden u ekološkim i tehnički najsavremenijim objektima.

Ovaj aparat je u skladu sa WEEE Direktivom.



Ne sadrži PCB.

1. Lampica na termostatu
2. Gornji dio
3. Donji dio
4. Ploče za pripremu hrane
5. Dugme za zaključavanje
6. Drška

## Tehnički podaci

### Napajanje:

220-240 V ~, 50-60 Hz

**Snaga:** 650-750 W

Zadržavamo pravo na tehničke i modifikacije u dizajnu.

Vrednosti koje su date na oznakama postavljenim na vaš uređaj ili drugim štampanim materijalima koje ste dobili sa uređajem predstavljaju vrednosti koje su dobijene u laboratorijama, u skladu sa važećim standardima. Ove vrednosti mogu da variraju prema upotrebi uređaja i uslovima sredine.



Ovaj odeljak sadrži sigurnosna uputstva koja će vam pomoći da se zaštitite od opasnosti povreda i oštećenja imovine.

Nepoštovanje ovih uputstava poništava garanciju.

### 1.1 Opšta bezbednost

- Ovaj uređaj je usklađen sa međunarodnim standardima bezbednosti.
- Ovaj aparat mogu da koriste deca starosti od 8 godina i više, osobe sa smanjenim telesnim, senzornim i mentalnim sposobnostima, ili osobe koje nemaju znanje i skustvo pod uslovom da su pod nadzorom ili informisane o opasnostima. Deca ne smeju da igraju sa uređajem.
- Čišćenje i održavanje ne treba da obavljaju deca osim ako nisu pod nadzorom odraslih.
- Uređaj i kabl držite dalje od dece koja su mlađa od 8 godina.
- Nemojte da koristite aparat ako su kabl za napajanje ili uređaj oštećeni. Obratite se ovlašćenom servisu.
- Vaše napajanje mora biti u skladu sa vrednostima

## Važna uputstva u vezi sa bezbednošću i zaštitom životne sredine

na tipskoj pločici proizvoda.

- Za dodatnu zaštitu, ovaj aparat bi trebalo da bude povezan sa uređajem diferencijalne struje sa nominalne jačine struje od 30 mA.
- Spojite aparat na uzemljenu utičnicu.
- Nemojte koristiti uređaj sa produžnim kablom.
- Da biste sprečili da se ošteti kabl za napajanje, postarajte se da se ne zaglavi, uprede ili da se tare o oštrome površine.
- Ne dodirujte utikač ili uređaj mokrim rukama.
- Nemojte uranjati aparat ili njegov naponski kabl u vodu.
- Ne ostavljajte aparat bez nadzora ako je priključen u struju.
- Spoljna površina se zagreva tokom upotrebe. Nemojte da dodirujete vruće površine kako biste izbegli rizik od opekotina.
- Nemojte da ostavljate metalni kuhinjski pribor i predmete na pločama za pripremu hrane.
- Rukujte i skladištite uređaj na stabilnoj površini.
- Nemojte da rastavljate uređaj.

## Važna uputstva u vezi sa bezbednošću i zaštitom životne sredine

- Koristite isključivo originalne delove ili delove koje preporučuje proizvođač.
- Izvucite utikač uređaja iz struje pre čišćenja i ostavite ga da se potpuno osuši nakon čišćenja.
- Očistite samo spoljašnju površinu i ploče kao što je opisano u odeljku Čišćenje i nega.
- Ovaj aparat nije namenjen za komercijalnu upotrebu. Namenjen je za domaćinstvu i mesta poput:
  - kuhinje za osoblje u prodavnicama, kancelarije i drugim radnim okruženjima,
  - farme,
  - od strane gostiju u hotelima, motelima i drugim oblicima stambenih okruženja;
  - prenoćišta i mesta za doručak.
- Uređajem ne treba rukovati korišćenjem eksternog tajmera sa satom ili odvojenog daljinskog sistema za regulaciju.
- Hrana se može zapaliti usled prekomernog zagrevanja. Nemojte da dopustite da uređaj dođe u dodir sa zapaljivim predmetima, kao što su zavese, platna, zidne ploče itd., ili da bude prekriven njima.
- Nikada nemojte da koristite uređaj unutar ili u blizini zapaljivih okruženja ili mesta.

## Važna uputstva u vezi sa bezbednošću i zaštitom životne sredine

- Ako čuvate ambalažu, čuvajte je van domašaja dece.

### 1.2 Usaglašenost sa WEEE direktivom i odlaganje otpada



Ovaj proizvod je usaglašen sa WEEE direktivom Evropske unije (2012/19/EU). Ovaj proizvod nosi simbol klasifikacije za električni i elektronski otpad (WEEE).

Ovaj proizvod je proizveden korišćenjem visokokvalitetnih delova i materijala koji se mogu ponovo iskoristiti i koji su pogodni za reciklažu. Ne odlažite ovaj otpad zajedno sa normalnim kućnim i drugim otpadom na kraju radnog veka. Odnosite ga u centar za prikupljanje za reciklažu električne i elektronske opreme. Konsultujte se sa svojim lokalnim vlastima da biste saznali o ovim centrima za sakupljanje otpada.

### 1.3 Usaglašenost sa RoHS direktivom

Proizvod koji ste kupili u saglasnosti je sa RoHS direktivom Evropske unije (2011/65/EU). On ne sadrži štetne i zabranjene materijale navedene u direktivi.

### 1.4 Informacije o pakovanju



Ambalaža ovog proizvoda je napravljena od materijala koji mogu da se recikliraju u skladu sa državnim zakonodavstvom. Ambalažne materijale ne odlagati zajedno sa kućnim ili drugim otpadom. Odnosite ih na mesta za prikupljanje ambalažnog materijala određena od strane lokalnih nadležnih tela.

## 2 Upotreba

### 2.1 Namena

Ovaj uređaj je predviđen isključivo za upotrebu u domaćinstvu i pripremu hrane; nije prikladan za profesionalnu upotrebu.

### 2.2. Prva upotreba

Pošto se dim može javiti tokom prve upotrebe, pokrenite proizvod bez hrane i postarajte se da prostorija bude dobro provetrena.



- Žuto svetlo se pali uz zagrevanje . Nakon što se uređaj zagrije oko pet minuta, indikatorska lampica će zasvijetliti, što znači da je proizvod spreman za upotrebu.
- Vreme kuvanja za različite namirnice zavisi od vrste i debljine hrane.



#### Upozorenje

- Nemojte koristiti ovaj proizvod za kuvanje ili odmrzavanje zamrznute hrane. Hranu je potrebno odmrznuti pre kuvanja sa ovim proizvodom.
- Ploče za kuvanje i metalne površine proizvoda pregrevavaju se tokom upotrebe.
- Nemojte koristiti kuhinjske potrepštine koje bi mogle ogrepi ili oštetiti nepropusni premaz ploče.

## 3 Čišćenje i održavanje

### 3.1. Čišćenje



Nikada nemojte da dopustite da električni delovi dođu u dodir sa vodom ili da se navlaže.



- Osušite sve delove uređaja mekim ubrusom pre nego što započnete upotrebu nakon čišćenja..
- Očistite uređaj nakon što svaki od njih bude dobro čuvan.

#### Upozorenje



- Ako ploče za pripremu hrane ostanu vlažne, od vode mogu nastati bele mrlje.
- Nikada nemojte koristiti benzin, rastvarač, abrazivna sredstva za čišćenje, metalne predmete ili grube četke za čišćenje ovog uređaja.
- Preporučljivo je da očistite ploče za pripremu hrane nakon što se ohlade nakon svakog procesa pripreme da biste olakšali čišćenje.

### 3.2. Skladištenje

- Isključite uređaj iz utičnice i ostavite ga da se ohladi pre nego što ga skladištite.
- Držite gornji poklopac za dršku (6) da zatvorite uređaj.
- Ako ne nameravate da koristite aparat duže vreme, pažljivo ga odložite.
- Možete da skladištite uređaj u uspravnom položaju.
- Čuvajte aparat na hladnom i suvom mestu.
- Držite uređaj i kabl za napajanje van domašaja dece.

## **3 Čišćenje i održavanje**

### **3.3 Prenos i transport**

- Tokom prenosa i transporta, nosite aparat u njegovom originalnom pakovanju. Ambalaža uređaja ga štiti od fizičkih oštećenja.
- Nemojte stavljati teške predmete na uređaj ili njegovo pakovanje. Aparat se može oštetiti.
- Ako vam uređaj ispadne, to može izazvati trajno oštećenje, odnosno aparat može postati nefunkcionalan.



Arçelik A.Ş.  
Karaağaç Cad. No:2-6 Sütlüce,  
34445, İstanbul, Türkiye

[www.beko.com](http://www.beko.com)





### 3.3 التعامل والنقل

- أثناء عمليات التعامل والنقل، قم بحمل الجهاز في مكونات التغليف الأصلي، تساعد تعبئة الجهاز على حمايته من الأضرار المادية.
- لا تضع أحمال ثقيلة على الجهاز، أو على التغليف، قد يتعرض الجهاز لتلفيات.
- إسقاط الجهاز سيجعله غير قادر على العمل أو سيتسبب في إلحاق أضرار دائمة.

## 2.1 الاستخدام المستهدف

صمم هذا الجهاز للاستخدام المنزلي وللطهي فقط: ولا يصلح للاستخدامات المهنية.

## 2.2 الاستخدام الأول

نظر الاحتمالية انبعاث الدخان أثناء الاستخدام لأول مرة. قم بتشغيل المنتج دون حمولة وتأكد من أن الغرفة جيدة التهوية.

يضيء المصباح الأصفر عند التسخين. بعد تسخين الوحدة لحوالي خمس دقائق، سيضيء المؤشر باللون الأخضر مشيرًا إلى أن الجهاز جاهز للاستخدام.



## تحذير

- لا تستخدم الجهاز لطهي أو فك تجميد الطعام المجمد، يجب فك تجميد الطعام قبل طهيه بهذا المنتج.
- تزداد درجة حرارة لوحات الطهي والأسطح المعدنية لهذا المنتج أثناء الاستخدام.
- لا تستخدم أواني المطبخ التي قد تخدش أو ت تلف الطبقة المانعة للالتصاق الخاصة باللوحة



### 3.1 التنظيف

لا تجعل الأجزاء الكهربائية تلمس الماء أو تتبلل.



- جفف جميع الأجزاء بمنشفة ناعمة قبل بدء استخدام الجهاز بعد تنظيفه.
- نظف الجهاز بعد كل استخدام للحفاظ عليه.



تحذير

- قد تتكون بقع المياه البيضاء على ألواح الطهي إذا تركت مبللة.
- يحظر تمام استخدام البنزين أو المذيبات أو المنظفات الكاشطة أو الأجسام المعدنية أو الفرش الصلبة في تنظيف الجهاز.
- ينصح بتنظيف ألواح الطهي بعد أن تبرد بعد كل عملية طهي لسهولة التنظيف.



### 3.2 التخزين

- افصل قابس الكهرباء الخاص بالجهاز، واتركه حتى يبرد قبل تخزينه.
- أمسك الغطاء من المقبض (6) للإغلاق.
- إذا لم تكن تنوي استخدام الجهاز لمدة طويلة، فقم بتخزينه بعناية.
- عليك تخزين الجهاز في الوضع العمودي.
- قم بتخزين الجهاز في مكان بارد وجاف.
- احرص على إبعاد الجهاز وكبل التيار الخاص به عن متناول الأطفال.

## 1.3 معلومات التعبئة

يتم تصنيع مواد تغليف المنتج من مواد قابلة لإعادة التدوير وفق القواعد المحلية لدينا، لا تتخلص من مواد التغليف ضمن النفايات المنزلية، أو أي فضلات أخرى، خذ مواد التغليف هذه إلى نقاط تجميع مواد التغليف المحددة من ق ب ل السلطات المحلية.



- المنازل الريفية.
- بواسطة العملاء في الفنادق، والموتيلات وأماكن الإقامة الأخرى.
- الأماكن المخصصة للنوم وتناول طعام الإفطار.
- لا يجب تشغيل الجهاز مع مؤقت ساعة خارجي أو نظام تحكم عن بعد منفصل.
- قد تحترق المواد الغذائية بسبب ارتفاع درجة الحرارة. لا تجعل الجهاز يتصل أو يغطي بمواد قابلة للاشتعال مثل الستائر والنسيج وألواح الجدران وما إلى ذلك.
- تجنب تماماً استخدام الجهاز في الأماكن التي توجد فيها أجواء أو أماكن قابلة للاشتعال أو سريعة الاحتراق أو بالقرب منها.
- حافظ على مواد التغليف بعيداً عن متناول أيدي الأطفال.

## 1.2 الالتزام بتوجيه WEEE والتخلص من المنتجات المستهلكة

هذا المنتج لا يشمل مواد مؤذية أو محظورة من تلك المشار إليها في "تشريعات الإشراف على النفايات الكهربائية والأجهزة الإلكترونية" الصادرة من وزارة البيئة والتخطيط العمراني. ملتزم بتوجيه WEEE. تم إعداد هذا المنتج من أجزاء ومواد فائقة الجودة يمكن إعادة تدويرها واستخدامها. لذا، لا تلحق المنتج بعيداً ضمن النفايات المنزلية، أو أي نفايات أخرى بعد انتهاء عمره الافتراضي، انقل الجهاز إلى أقرب نقطة تجميع النفايات لإعادة تدوير الأجهزة الكهربائية والإلكترونية، اتصل بالسلطات المحلية لمعرفة نقاط تجميع النفايات الموجودة في منطقتك، ساعد على حماية البيئة، والموارد الطبيعية من خلال إعادة تدوير المنتجات المستهلكة.



- قم بتوصيل الجهاز بمقبس مؤرض.
- لا تستخدمه مع كابل إطالة.
- لمنع كابل الكهرباء من إلحاق الضرر به، تأكد من أنه غير ملصق، أو متشابك، أو يحتك بأي أسطح خشنة.
- لا تلمس القابس إذا كانت أيديك مبللة أو رطبة.
- لا تغمر الجهاز أو كابل الطاقة في المياه أو أي سائل آخر.
- لا تترك الجهاز دون رقابة عندما يكون موصلاً بالتيار الرئيسي.
- يسخن السطح الخارجي أثناء الاستخدام. لا تلمس الأسطح الساخنة للوقاية من خطر الحروق.
- لا تترك أواني الطبخ المعدنية أو الأشياء على أسطح الطهي.
- استخدم الجهاز واجعله دائماً على سطح مستو.
- لا تقم بفك الجهاز.
- لا تستخدم سوى الأجزاء الأصلية التي توصي بها جهة التصنيع.
- افصل الجهاز قبل تنظيفه وجفف كل الأجزاء جيداً بعد التنظيف.
- نظف السطح الخارجي والألواح فقط كما هو موصوف في التنظيف والعناية.
- هذا الجهاز غير مُعدّ للاستخدام التجاري. إنه معد للاستخدام في التطبيقات المنزلية والأماكن المماثلة، مثل:
  - المحال، والمكاتب، والمطابخ الخاصة في بيئات العمل الأخرى.

يحتوي هذا القسم على تعليمات السلامة التي تساعد على الحماية من التعرض لخطر الإصابة الشخصية، أو إتلاف الممتلكات، عدم اتباع هذه التعليمات من شأنه إلغاء الضمان.

## 1.1 السلامة العامة

- يتوافق هذا المنتج مع المعايير الدولية للسلامة.
- يمكن استخدام هذا المنتج من خلال الأطفال بعمر أكبر من 8 سنوات ومن خلال الأشخاص ذوي الإعاقة البدنية، أو الحسية، أو الذهنية أو الذين يفتقرون للخبرة والمعرفة بشرط وجود إشراف عليهم أو إعلامهم بمخاطر المنتج. لا يجوز للأطفال اللعب بالجهاز.
- يجب ألا يقوم الأطفال بأعمال النظافة والصيانة ما لم يكن تحت إشراف شخص بالغ.
- حافظ على الجهاز بعيداً عن متناول الأطفال الذين تقل أعمارهم عن 8 سنوات.
- لا تستخدم المنتج إذا كان كابل الطاقة أو المنتج به عطب. اتصل بمركز الخدمة المعتمد.
- يجب أن يمثل إمداد الطاقة الرئيسي الخاص بك مع القيم الموجودة على لوحة نوع المنتج.
- وللمزيد من الحماية، يجب توصيل هذا المنتج بجهاز التيار المتبقي بقيمة مقدرة بـ 30 مللي أمبير.



1. ضوء الترموستات
2. الجسم العلوي
3. الجسم السفلي
4. أسطح الطهي
5. زر القفل
6. المقبض

## البيانات الفنية

مزود الطاقة:

220-240 فولت، 50-60 هرتز

الطاقة: 650-750 واط

حقوق التعديلات التقنية وتعديلات التصميم  
محفوظة.

الرجاء قراءة هذا الدليل أولًا!

دليل المستخدم،

عزيزي العميل.

معاني الرموز  
تستخدم الرموز التالية في أجزاء متعددة من دليل  
المستخدم هذا؛

نشكرك على تفضيلك شراء جهاز Beko هذا. نأمل أن تحصل على أفضل النتائج من جهازك والذي قد تم تصنيعه بأعلى جودة وبأحدث التقنيات، ولذلك، يرجى قراءة كامل دليل المستخدم هذا وجميع المستندات المصاحبة له بعناية قبل استخدام المنتج والاحتفاظ بها كمرجع للاستخدام المستقبلي. إذا قمت بتسليم الجهاز لشخص آخر، فأعطه دليل المستخدم أيضا، اتبع الإرشادات مع إيلاء اهتمام خاص لجميع المعلومات والتحذيرات في

معلومات هامة وتنبيهات مفيدة عن الاستخدام.	
تحذيرات: بشأن مواقف خطيرة تتعلق بسلامة الحياة والمنشآت.	
مناسب لملامسة الطعام.	
لا تقم أبدًا بغمر الجهاز في الماء.	
فئة الحماية من التعرض للصعق الكهربائي.	



تم إنتاج هذا المنتج في  
مرافق صديقة للبيئة وحديثة.

يتوافق مع تشريعات WEEE.



لا يحتوي على دوائر مطبوعة (PCB).

# صانع السندوتشات

## دليل المستخدم



SWM2971W

AR

**beko**

01M-8817083200-4519-03