



Vaskemaskine - Tørretumbler

Brugervejledning

Pesukone Kuivaaja

Käyttöopas

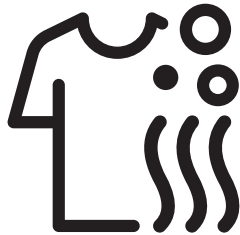

EHTV8736XS2



DA / FI

Dokumentnummer : 2820528542_DA/ 04-09-20.(18:07)

Læs venligst denne brugervejledning som det første!

Kære kunde

Tak, fordi du har valgt et Beko-produkt. Vi håber, at du får det bedste ud af dit produkt, der er fremstillet af materialer af høj kvalitet og med brug af den nyeste teknologi. Læs derfor hele denne brugervejledning og alle andre ledsagedokumenter grundigt, før du bruger produktet, og gem dem til brug for fremtidig reference. Hvis du overdrager produktet til andre, skal du også give denne brugervejledning videre. Følg alle advarsler og informationer i brugervejledningen. I denne brugervejledning bruges følgende symboler:

| | |
|--|--------------|
|  | FARE! |
| • Risiko for elektrisk stød. | |

| | |
|--|--------------|
|  | FARE! |
| • Advarsel om produktets vægt. | |

| | |
|--|--------------|
|  | FARE! |
| • Advarsel om brandfare. | |

| | |
|--|-------------------|
|  | FORSIGTIG! |
| • Advarsel om farlige situationer med hensyn til liv og ejendom. | |

| | |
|--|-------------------|
|  | FORSIGTIG! |
| • Nødvendige forholdsregler. | |

| | |
|--|---------------|
|  | BEMÆRK |
| • Vigtig information og brugbare tips. | |



- Læs brugervejledningen.



- Produktets emballage er fremstillet af genbrugsmaterialer i overensstemmelse med miljøreglerne.
- Emballagen må ikke bortskaffes sammen med almindeligt husholdningsaffald. Emballagen skal afleveres på indsamlingssteder udpeget af de lokale myndigheder.



- Allergy UK er et arbejdsnavn for The British Allergy Foundation. Den vigtigste anbefaling er "Godkendelsesstempet". Når du ser et produkt med dette logo, kan du være sikker på, at produktet er videnskabeligt afprøvet for at bevise, at det effektivt reducerer/fjerner allergener fra det omgivende miljø for personer, der lider af astma, eller at produktets indhold af allergener/kemiske stoffer er betydeligt reduceret.



Dette produkt er fremstillet ved hjælp af den nyeste teknologi i miljøvenlige forhold.

1 Vigtige instruktioner vedrørende sikkerhed og miljø

Dette afsnit indeholder sikkerhedsinstruktioner, der skal følges for at beskytte mod personskade eller beskadigelse af ejendele. Garantien bortfalder såfremt instruktionerne ikke overholdes.

1.1 Generelle sikkerhedsregler



FORSIGTIG!

- Dette produkt kan bruges af børn på eller over 8 år og folk med reducerede fysiske, følelsesmæssige og mentale evner samt ufaglærte eller uerfarne personer, forudsat de er overvåget og bliver instrueret i sikker brug af apparatet samt omkring de relaterede farer. Børn må ikke lege med produktet. Rengøring og brugsvedligeholdelse må aldrig udføres af børn, medmindre de er overvåget af en ansvarlig voksen. Børn under 3 år skal holdes væk fra maskinen, medmindre de er overvåget konstant.



ADVARSEL!

- Anbring aldrig produktet på et gulv dækket af gulvtæppe. Ellers vil manglen på luftstrømning under produktet få de elektriske dele til at overophede. Det vil medføre problemer med produktet.



BEMÆRK

- Installation og reparation skal altid udføres af en autoriseret servicemontør. Fabrikanten er ikke ansvarlig for skader, der kan opstå som følge af en uautoriseret persons behandling af produktet.

1.1.1 Elektrisk sikkerhed



FARE!

- Hvis der er fejl på produktet, bør det ikke anvendes, medmindre reparationen foretages af den autoriserede servicemontør. Der er risiko for elektrisk stød!
- Rengør aldrig produktet ved at hælde vand på det! Der er risiko for elektrisk stød!



FORSIGTIG!

- Hvis strømkablet er beskadiget, skal det erstattes af producenten, en kvalificeret person (elektriker) eller en person udpeget af importøren for at undgå fare.



ADVARSEL!

- Afbryd strømmen til produktet, når det ikke er i brug.
- Rør aldrig ved kabelstikket med våde hænder! Afbryd aldrig strømmen ved at trække i ledningen, men tag altid stikket ud af stikkontakten med hånden.
- Afbryd strømmen til produktet under installation, vedligeholdelse, rengøring og reparation.
- Tilslut ikke med forlængerledninger eller dobbeltstik.



BEMÆRK

- Produktet er designet til at genoptage driften, når strømmen vender tilbage efter en strømafbrydelse. Se afsnittet "Annullering af programmet", hvis du ønsker at stoppe programmet.

1.1.2 Produktsikkerhed



FARE!

- Undlad at åbne frontlågen eller fjerne filteret, mens der er vand i tromlen. Ellers kan det medføre oversvømmelse eller skoldning med varmt vand.



FORSIGTIG!

- Slangerne til vandforsyning og udtømning skal fastgøres sikkert og være ubeskadigede. Ellers er der risiko for lækage.



BEMÆRK

- Undlad at åbne den låste frontlåge med tvang. Lågen åbnes umiddelbart efter vaskecyklussen er afsluttet. Frontlågen kan ikke åbnes, hvis maskinen ikke er kølet tilstrækkeligt ned ved programmets afslutning. Vent til produktet er kølet ned. Hvis lågen ikke åbnes, kan du prøve de løsninger, der er angivet under fejlen "Frontlågen kan ikke åbnes" i afsnittet Fejlfinding. Undlad at tvinge frontlågen op. Frontlågen og låsemekanismen kan blive beskadiget.

- I rummet, hvor produktet er placeret, må der ikke være døre med låse, skydelåse eller hængsler, der forhindrer, at frontlågen kan lukkes helt op.
- Følg vaskeanvisningerne på tøjets vaskemærker og på sæbepakningen.
- Brug kun vaskemidler, skyllemidler og andre midler, der egner sig til vaskemaskine.
- Undlad at installere eller stille produktet på et sted, hvor det kan udsættes for udendørsforhold.
- Leg ikke med produktets kontrolelementer.
- Hvis det kræver en termisk udskæring, der ikke nulstiller af sig selv, for at overholde standarden, skal instruktionerne til apparater, der indeholder en ikke-selvnullstillende termisk udskæring, der nulstilles ved frakobling af forsyningsnettet, indeholde følgende:
ADVARSEL: For at undgå farer som følge af utilsigtet nulstilling af den termiske udskæring, må apparatet ikke forsynes med strøm via en ekstern koblingsenhed, som f.eks. en timer, eller tilkobles et kredsløb, som regelmæssigt tændes og slukkes af værktøjet.

1.1.3 Advarsler om tørring



FARE!

- Vasketøj, der tidligere er vasket, rensat, tilsmudset eller plettet med benzin/olie, tørre opløsningsmidler eller andre brændbare og eksplosive materialer, må ikke tørres i maskinen, fordi de afgiver brændbar eller eksplosiv damp. Ellers kan der opstå brandfare.
- Vasketøj, der er tilsmudset med vegetabilsk olie, pletfjerner, terpentiner, voks eller voks fjerner skal vaskes med varmt vand og store mængder vaskemiddel inden tørring. Ellers kan der opstå brandfare.



FARE!

- Hvis du bruger vaskebolde, måleskeer eller vaskenet under vaskeprogrammer, kan disse produkter smelte under tørreprocessen. Brug ikke disse produkter, hvis du vil benytte tørrefunktionen. Ellers kan der opstå brandfare.
- Brug ikke tørrefunktionen, hvis du bruger industrikemikalier til rens. Ellers kan der opstå brandfare.



FARE!

- Rør ikke frontlågen med bare hænder efter tørring. Der er risiko for forbrænding.
- Der er et sidste trin: køling. Dette nedkøler vasketøjet til en bestemt temperatur, så det ikke bliver beskadiget. Hvis du åbner lågen før afkølingstrinnet er afsluttet, kan du blive ramt af varm damp. Der er risiko for skoldning.
- Hvis tørreprogrammerne afbrydes (hvis programmet annulleres eller på grund af strømsvigt), kan vasketøjet i maskinen være varmt. Vær forsigtig.



FORSIGTIG!

- Stands ikke maskinen før tørreprogrammet er afsluttet. Hvis du bliver nødt til at gøre det, skal du fjerne al vasketøjet og placere det på et passende sted, hvor det kan køle af.
- Dit produkt er designet til at stå i rum med temperaturer mellem 0°C and +35°C.
- Omgivende temperatur på mellem 15 °C og +25 °C er passende for dit produkt.
- Lad ikke kæledyr komme ind i produktet. Tjek, om der er vand inde i maskinen før brug.
- Overbelast ikke maskinen ved tørring. Følg den maksimale belastning, der er angivet til tørring.



ADVARSEL!

- Brug ikke maskinen til at tørre lædertøj eller tøj, der indeholder læder (som f.eks. læderetiketter på jeans). Farven fra læderet kan smitte af på de andre tekstiler.
- Hvis der er et problem, du ikke kan løse med de oplysninger, der er angivet i afsnittet med sikkerhedsvejledninger, skal du slukke for maskinen og tage stikket ud af væggen og herefter tilkalde en autoriseret servicemontør.



ADVARSEL!

- Du kan bruge din vasketørremaskine til kun at vaske, kun at tørre eller både vaske og tørre vasketøj. Maskinen må ikke bruges alene til at tørre tøj i lang tid. Hvis du alene bruger maskinen til at tørre vasketøj, skal du køre et tomt vaskeprogram efter hver 15. tørring.
- Inden du fylder vasketøj i maskinen, skal du kontrollere hvert stykke vasketøj for at sikre, at der ikke er lightere, mønter, metalobjekter, nåle osv. i tøjet eller lommerne.
- Undertøj med metalstøtter må ikke tørres i maskinen. Metalstøtter kan falde af under tørringen og beskadige maskinen. Kom dem ind i en vaskepose eller et pudebetræk.
- Undlad at bruge maskinen til at tørre store stykker tøj som f.eks. netgardiner, gardiner, lagner/sengetøj, tæpper eller gulvtæpper. Dit vasketøj kan blive ødelagt.



BEMÆRK

- Undlad at tørre uvasket tøj i maskinen.
- Undlad at bruge skyllemiddel eller antistatiske produkter, medmindre disse anbefales af producenten.
- Produkter som f.eks. skyllemidler skal bruges i henhold til producentens anvisninger.
- Undlad at bruge maskinen til at tørre silke, uld eller lignende sarte tekstiler. Ellers kan uldtøjet krympe, og andre sarte tekstiler kan blive beskadiget.
- Se på symbolerne på vaskemærket i dit vasketøj, inden du vasker og tørrer det.

1.2 Tilsigtet brug



BEMÆRK

- Dette produkt er beregnet til husholdningsbrug. Det egner sig ikke til erhvervs-mæssig brug og må kun bruges til den tilsigtede anvendelse.
- Produktet må kun anvendes til at vaske, skylle eller tørre tekstiler, der har de passende mærker.
- Producenten frasiger sig ethvert ansvar for skader opstået som følge af ukorrekt brug eller transport.
- Apparats levetid er 10 år. I løbet af denne periode vil originale reservedele være til rådighed, så maskinen kan betjenes korrekt.
- Dette apparat er beregnet til brug i husholdninger og lignende steder, såsom:
 - medarbejderkøkkener i butikker, kontorer og andre arbejdsmiljøer;
 - gårde;
 - af kunder på hoteller, moteller og andre beboelsesmiljøer;
 - bed and breakfast-miljøer;
 - steder til fælles brug i lejlighedskomplekser eller i møntvaskerier.

1.3 Børns sikkerhed



FORSIGTIG!

- Børn under 3 år skal holdes væk fra maskinen, medmindre de er overvåget konstant.
- Transportemballagen er farlig for børn. Opbevar alle indpakningsmaterialer på et sikkert sted uden for børns rækkevidde.
- Elektriske produkter er farlige for børn. Hold børn væk fra produktet, når det er i brug. Lad dem ikke lege med produktet. Brug børnesikring for at undgå at børn piller ved produktet.
- Husk at lukke frontlågen når du forlader rummet, hvor produktet er placeret.
- Opbevar alle vaskemidler og tilsætningsprodukter på et sikkert sted uden for børns rækkevidde ved at lukke beholderen eller pakken til vaskemidlet.

1.4 Overensstemmelse med WEEE-direktivet og bortskaffelse af det gamle produkt

Dette produkt indeholder ikke skadelige eller forbudte materialer, der er beskrevet i "Direktiv om administration af affald af elektrisk og elektronisk udstyr".

Det overholder WEEE-direktivet.



Produktet er fremstillet af dele og materialer af høj kvalitet, som kan genbruges og er velegnede til genbrug. Produktet bør derfor ikke bortskaffes sammen med almindeligt husholdningsaffald, når dets levetid er slut. Tag produktet med på en genbrugsplads til elektrisk og elektronisk udstyr. Kontakt de lokale myndigheder for at finde den nærmeste genbrugsplads.

Hjælp med at beskytte miljøet og naturressourcer ved at indlevere brugte produkter til genbrug. Af hensyn til børns sikkerhed skal produktets netledning klippes af og dørlåsen gøres ubrugelig, inden produktet bortskaffes. Overholdelse af RoHS-direktivet Dette produkt overholder RoHS-direktivet nr. 2011/65/EU. Produktet indeholder ikke skadelige og forbudte stoffer angivet i direktivet.

1.5 Information om emballagen

Produktets emballage er fremstillet af genbrugsmaterialer i overensstemmelse med gældende miljøregler. Emballagen må ikke bortskaffes sammen med almindeligt husholdningsaffald. Emballagen skal afleveres på genbrugspladser udpeget af de lokale myndigheder.

2 Din vaske-tørremaskine

2.1 Oversigt

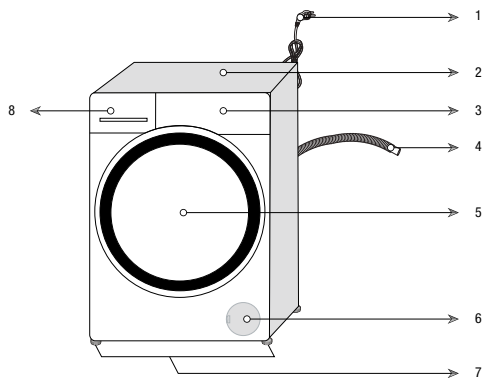

| | |
|--------------------|-------------------|
| 1- Strømkabel | 5- Frontlåge |
| 2- Øverste panel | 6- Filterdæksel |
| 3- Betjeningspanel | 7- Justerbart ben |
| 4- Afløbsslange | 8- Sæbeskuffe |

2.2 Pakkens indhold



Strømkabel



Afløbsslange

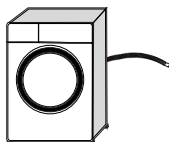

Transportbolte

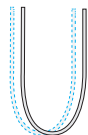
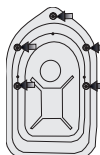

Vandtilførselsslange

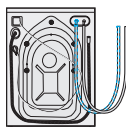

Beholder til flydende vaskemiddel (*)



Brugervejledning



Plastik propgruppe



BEMÆRK

- Tallene i manualen er skematiske og svarer muligvis ikke nøjagtigt til produktet.

(*) Kan blive leveret med maskinen, afhængigt af modellen af produktet.

2.3 Tekniske specifikationer

| | |
|--|---------------------------|
| Mærke | Beko |
| Model | EHTV8736XS2 7161549600 |
| Centrifugeringshastighed (omdr./min.) | 1400 |
| Vask kapacitet (bomuld) kg | 8 |
| Tørring kapacitet (bomuld) kg | 5 |
| Indbygget | Nej |
| Højde (cm) | 84 |
| Bredde (cm) | 60 |
| Dybde (cm) | 59 |
| Enkelt vandindtag / dobbelt vandindtag | • / - |
| • Tilgængeligt | |
| Netspænding (V/Hz) | 230 V / 50Hz |
| Strømstyrke i alt (A) | 10 |
| Styrke i alt (W) | 2200 |
| Hovedmodelkode | 1420 |



BEMÆRK

ENERGY

SUPPLIER'S NAME MODEL IDENTIFIER → (*)

A

- Du kan finde modeloplysningerne, der gemmes i produkt databasen, ved at indtaste følgende website og derefter søge efter dit model-id (*), som sidder på energimærket.

<https://eprel.ec.europa.eu/>



ADVARSEL!

- Forbrugspriser er gældende, hvis trådløst internet ikke er tilsluttet.

Tablet med symboler

| | | | | | | | | | | | | | | | |
|--|--|--|--|--|--|--|--|--|--|--|--|--|--|--|--|
| | | | | | | | | | | | | | | | |
| | | | | | | | | | | | | | | | |
| | | | | | | | | | | | | | | | |

3 Installation

Se oplysningerne i brugermanualen for at klargøre vaskemaskinen til brug, og sørg for, at strøm, vandtilførsel og afløb er i orden. Hvis det ikke er tilfældet, tilkaldes en kvalificeret elektriker og VVS-montør til at varetage klargøringen.

| | |
|--|--------------|
|  | FARE! |
| <ul style="list-style-type: none">• Sørg for, at installation og el-tilslutning af produktet udføres af kompetente personer. Fabrikanten er ikke ansvarlig for skader, der kan opstå som følge af en uautoriseret persons behandling af produktet. | |

| | |
|---|--------------|
|  | FARE! |
| <ul style="list-style-type: none">• Produktet er for tungt til, at en enkelt person kan bære det. | |

| | |
|--|-------------------|
|  | FORSIGTIG! |
| <ul style="list-style-type: none">• Forud for installationen skal produktet undersøges, og det skal sikres, at det ikke er beskadiget. Hvis det er beskadiget, må det ikke installeres. Beskadigede produkter kan udgøre fare for din sikkerhed. | |

| | |
|--|-------------------|
|  | FORSIGTIG! |
| <ul style="list-style-type: none">• Forberedelse af opsætningssted og elektricitet, vandtilførsel og vandafløb på installationsstedet er kundens ansvar.• Sørg for, at slangerne til vandtilførsel og -afløb samt el-ledningen ikke er bukkede, i klemme eller mast sammen, når maskinen skubbes på plads efter installation eller rengøring. | |

3.1 Passende opsætningssted

- Anbring maskinen på et fast og plant gulv. Anbring ikke maskinen på et tæppe med høj luv eller lignende overflader.
- Anbring ikke produktet tæt på kanten, hvis der er trin i gulvet. Anbring aldrig produktet på en platform.
- Anbring ikke produktet på el-ledningen.
- Undlad at installere produktet, hvor temperaturen kan falde til under 0 °C (se Advarsler for tørretumbler)

- Det anbefales at efterlade et frirum på siderne af maskinen for at mindske vibrationer og støj.
- På det sted, hvor produktet installeres, må der ikke være en aflåselig dør, skydedøre eller døre på hængsler, der kan forhindre fuld åbning af frontlågen.
- Maskinen skal betjenes i godt ventilerede og støvfrie omgivelser.
- "Placer ikke varmekilder, såsom kogeplader, strygejern, ovne m.m., på vaskemaskinen, og brug dem ikke oven på apparatet."

3.2 Fjernelse af den beskyttende indpakning



Læn maskinen bagover for at fjerne den beskyttende indpakning. Fjern den beskyttende indpakning, der er fastgjort til båndet.

| | |
|---|--------------|
|  | FARE! |
| <ul style="list-style-type: none">• Produktet er tungt. Fjern beskyttelsespakningen som vist på tegningen.• Vær forsigtig med ikke at få hånden i klemme under maskinen under denne procedure. | |

3.3 Fjernelse af transportboltene

| | |
|--|-------------------|
|  | FORSIGTIG! |
| <ul style="list-style-type: none">• Undlad at fjerne transportboltene, før den beskyttende indpakning er fjernet.• Fjern transportboltene, før vaskemaskinen tages i brug! Ellers vil produktet blive beskadiget. | |

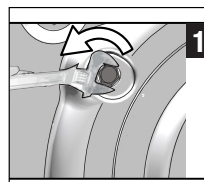

1 Brug værktøj til at løsne alle bolte, indtil de drejer løst rundt.

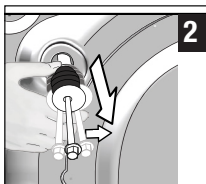

- 2 Fjern transportsikringsboltene ved at dreje dem let.

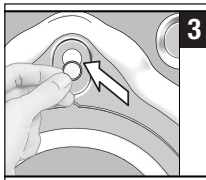

- 3 Fastgør plastovertrækket leveret i manualposen i hullerne på bagsiden.



BEMÆRK

- Opbevar transportboltene på et sikkert sted til genbrug, når vaskemaskinen skal flyttes igen i fremtiden.
- Flyt aldrig produktet, uden at transportboltene er på plads!

3.4 Tilslutning af vand



BEMÆRK

- Det nødvendige vandtryk for at betjene produktet er mellem 1 og 10 bar (0.1 – 1 MPa). For at produktet kan arbejde problemfrit, skal mellem 10 og 80 liter vand kunne flyde fra en fuldt åbnet vandhane på et minut. Monter en trykreduceringsventil, hvis vandtrykket er for højt.



FORSIGTIG!

- Modeller med et enkelt vandindtag bør ikke forbindes til hanen med varmt vand. Det vil medføre beskadigelse af vasketøjet, eller at produktet skifter til beskyttelsesindstilling og ikke fungerer.
- Undlad at bruge gamle eller brugte vandtilførselsslanger til et nyt produkt. Det kan medføre pletter på dit vasketøj.

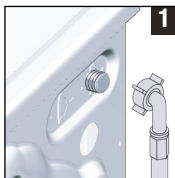

- 1 Tilslut den medfølgende specielle slange til produktets vandindtag.



FORSIGTIG!

- Sørg for, at tilslutningerne til koldt og varmt vand er korrekte ved installering af produktet. I modsat fald vil tøjet være varmt, når vaskeprocessen afsluttes, og bliver slidt op.

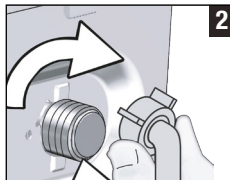

- 2 Stram slangens møtrikker med hånden. Brug aldrig et værktøj til at stramme møtrikkerne med.



- 3 Luk helt op for vandhanerne, når slangerne er monteret, for at afprøve, om tilslutningerne er tætte.

Hvis der forekommer lækage, lukkes for hanen, og møtrikken fjernes. Stram omhyggeligt møtrikken, når pakningen er kontrolleret. For at forhindre vandlækager, holdes vandhaner lukket, når du ikke bruger produktet.

3.5 Tilslutning til afløb

- Enden af afløbsslangen skal forbindes direkte med vand afløbet, håndvasken eller badekarret.



FORSIGTIG!

- Der vil ske oversvømmelse, hvis slangen kommer fri af fastgøringen under vandudledning. Desuden er der risiko for skoldning ved høje vandtemperaturer! For at undgå sådanne situationer og for at sikre problemfrit vandindtag og -afløb skal afløbsslangen fastgøres så godt, at den ikke kan komme fri.

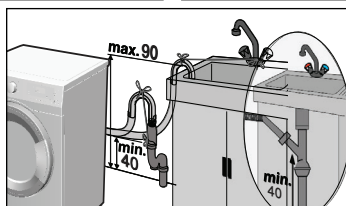
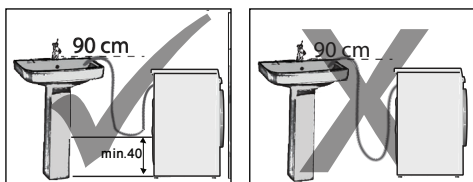

- Tilslut afløbsslangen til en højde på mindst 40 cm og en maksimal højde på 90 cm.
- Hvis slangen løber langs gulvet (eller mindre end 40 cm over det) og senere løftes, bliver vandafløbet sværere, og vasketøjet kan være meget vådt, når det tages ud. Overhold derfor de højdeangivelser, der er beskrevet på tegningen.
- For at forhindre, at snavset vand flyder tilbage i maskinen og for at sikre nem udledning, bør enden af slangen ikke stikkes længere end 15 cm ned i afløbet. Er den for lang, skal den afkortes.
- Enden af slangen må ikke bøjes eller trædes på, og slangen må ikke være i klemme mellem afløbet og maskinen.
- Hvis slangen er for kort, så tilføj en original forlængerslange. Slangen bør ikke være længere end 3,2 m. For at undgå vandskader skal forbindelsen mellem forlængerslangen og produktets afløbsslange fastgøres med en passende spændbøjle, så de ikke går fra hinanden og lækker.

3.6 Justering af fødder

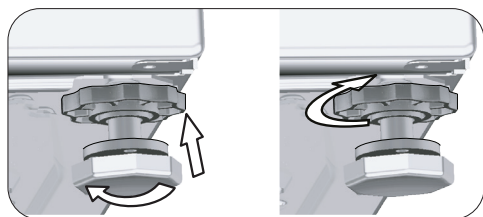
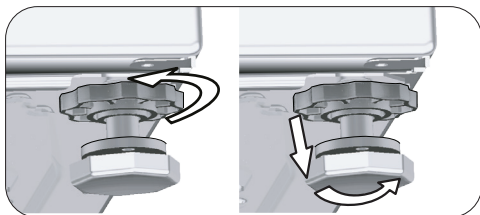

FORSIGTIG!

- Juster fødderne, så produktet er i balance på det sted, hvor det skal bruges.
 - Afbalancer maskinen ved at indstille fødderne.
 - Kontrollér enhver afspilning ved at trykke produktet fra de øverste skrå kanter.
 - Sker det ikke, kan produktet flytte sig og forårsage lyd- og vibrationsproblemer.
 - Brug ikke værktøj til at løse kontramøtrikkerne. Ellers kan kontramøtrikkerne blive beskadiget.
- a) Løsn kontramøtrikkerne på fødderne med hånden.
 - b) Indstil fødderne, så produktet står vandret og balanceret.
 - c) Stram alle kontramøtrikker igen med hånden.

3.7 Elektrisk tilslutning

Tilslut produktet til en stikkontakt med jordforbindelse beskyttet af en 16 A sikring. Selskabet er ikke ansvarlig for nogen skade, der opstår som følge af, at produktet anvendes uden etableret jordforbindelse i overensstemmelse med lokale regulativer.

- Tilslutningen skal være i overensstemmelse med nationale regulativer.
- Ledningsføringen for elstikkets kredsløb skal svare til apparatets krav. Det anbefales at benytte et HFI-relæ.
- Stikket i netledningen skal være lettilgængeligt efter installationen.
- Hvis den eksisterende sikring eller afbryder er mindre end 16 amp., skal en autoriseret elektriker installere en 16 amp. sikring.

- Spændingen angivet i afsnittet "Tekniske specifikationer" skal være lig med spændingen på dit forsyningsnet.

| | |
|--|--------------|
|  | FARE! |
| <ul style="list-style-type: none"> • Beskadigede el-ledninger skal udskiftes af en autoriseret servicemontør. | |

3.8 Transport af produktet

- 1 Afbryd strømmen til produktet, før det transporteres.
- 2 Fjern vandafløbs- og vandforsyningsforbindelser.
- 3 Tøm al resterende vand fra maskinen. Se 6.5
- 4 Monter transportsikringsboltene i modsat rækkefølge af afmonteringen. Se 3.3

| | |
|---|--------------|
|  | FARE! |
| <ul style="list-style-type: none"> • Produktet er for tungt til, at en enkelt person kan bære det. • Produktet er tungt, der skal to personer til at bære det, og der skal udvises stor forsigtighed på trapper. Hvis du får produktet over dig, kan det forårsage personskade. | |

| | |
|--|-------------------|
|  | FORSIGTIG! |
| <ul style="list-style-type: none"> • Emballagen kan være farlig for børn. Opbevar alle indpakningsmaterialer et sikkert sted uden for børns rækkevidde. | |

| | |
|--|---------------|
|  | BEMÆRK |
| <ul style="list-style-type: none"> • Flyt aldrig produktet, uden at transportboltene er på plads! | |

4 Forberedelse

4.1 Sortering af vasketøjet

- * Sortér vasketøjet efter tekstiltipe, farve, hvor snavset det er og den passende vandtemperatur.
- * Følg altid instruktionerne på tøjets vaskemærker.

4.2 Forberedelse af vasketøjet

- Bøjle-bh'er eller tøj med metaldele som f.eks. spænder eller knapper beskadiger maskinen. Fjern metaldelene, eller put tøjet i en vaskepose eller et pudebetræk, før det vaskes. Denne slags tøj kan desuden overophede under tørreprocessen og ødelægge andet tøj i maskinen. Undlad at tørre sådanne tekstiler i maskinen.
- Kom mindre beklædningsgenstande som f.eks. babysokker og nylonstrømper i en vaskepose eller et pudebetræk.
- Læg gardiner i maskinen uden at presse dem sammen. Fjern gardinringe og -kroge. Undlad at tørre net-gardiner i maskinen.
- Lyn lynlåse, sy løse knapper i, og reparer huller og flænger.
- Vask kun produkter, der er mærket "kan vaskes i vaskemaskine" eller "håndvask" på de relevante programmer. Hæng dem til tørre eller læg dem fladt. Undlad at tørre sådanne tekstiler i maskinen.
- Vask ikke kulørt og hvidt tøj sammen. Nye, mørke bomuldsprodukter udskiller en masse farve. Vask dem separat.
- Brug kun de farvestoffer, farveændringsmidler og kalkfjernere, der er egnet til maskinvask. Følg altid instruktionerne på pakken.

| | |
|---|---------------|
|  | BEMÆRK |
| <ul style="list-style-type: none"> • Vasketøj, der er udsat for materialer som f.eks. mel, kalkstøv, mælkepulver osv. skal rystes grundigt, inden det lægges i maskinen. Den slags støv og pulver på vasketøjet kan med tiden ophobe sig i maskinen og forårsage skade. • Læg beklædningsgenstande fremstillet af angorauld i fryseren et par timer før vask. På denne måde reduceres frulning. • Vask bukser og sart vasketøj med vrangsidens ud. • Vanskelige pletter skal behandles ordentligt inden vask. Kontakt et renseri, hvis du er usikker. • Tøm alle lommer for genstande, som f.eks. mønter, kuglepenne og papirclips, vend lommerne ud og børst dem, hvis det er muligt. Disse ting kan ødelægge produktet eller give støjproblemer. | |

4.3 Tips til at spare vand og strøm

Følgende oplysninger vil hjælpe dig med at bruge produktet på en miljøvenlig og energibesparende måde.

- Brug maskinen med den højst tilladte kapacitet, som det valgte program tillader, men lad være med at overfylde maskinen. Se "Program- og forbrugstabel".
- Følg altid instruktionerne for temperatur på pakken med vaskemiddel.
- Vask lettere snavset tøj ved lavere temperaturer.
- Brug hurtigere programmer til små mængder eller lettere snavset tøj.
- Undlad at bruge forvask eller høje temperaturer til tøj, der ikke er meget snavset eller plettet.
- Vælg den højest anbefalede centrifugeringshastighed under vaskeprocessen, hvis du ønsker at tørre tøjet i tørretumbleren.
- Brug ikke mere vaskemiddel end den anbefalede mængde på pakken.

4.4 Første ibrugtagning



Før produktet tages i brug, skal du sikre, at alle forberedelser er foretaget i overensstemmelse med instruktionerne i afsnittene "Vigtige instruktioner vedrørende sikkerhed og miljø" og "Installation".

For at forberede produktet til tøjvask skal du køre et program til tromlerensning. Hvis dette program ikke findes på din maskine, skal du benytte metoden som er beskrevet i afsnit 6.2.



BEMÆRK

- Brug kalkfjerner, der er egnet til vaskemaskiner.
- Der kan være tilbageværende vand i maskinen på grund af kontrolprocesserne i produktionen. Det er ikke skadeligt for produktet.

4.5 Korrekt kapacitet

Den maksimale kapacitet afhænger af vasketøjets art, hvor snavset det er og det valgte vaskeprogram.

Maskinen regulerer automatisk mængden af vand i henhold til vægten af det ilagte vasketøj.



FORSIGTIG!

- Følg informationerne i "Program- og forbrugstabel". Vaskeresultatet forringes, hvis maskinen overfyldes. Desuden kan der opstå støj og vibrationsproblemer. For at opnå et godt tørreresultat bør du ikke fylde mere end de anbefalede mængde vasketøj i maskinen.

| Vasketøjstype | Vægt (g) | Vasketøjstype | Vægt (g) |
|---------------|----------|--------------------------|----------|
| Badekåbe | 1200 | Håndklæde | 100 |
| Stofserviet | 100 | Natkjole | 200 |
| Lagen | 700 | Undertøj | 100 |
| Lagen | 500 | Arbejdsskjorter til mænd | 600 |
| Pudebetræk | 200 | Herreskjorte | 200 |
| Borddug | 250 | Pyjamas til mænd | 500 |
| Badelagen | 200 | Bluser | 100 |

4.6 Ilægning af vasketøjet

1. Åbn frontlågen.
2. Læg vasketøjet løst ind i maskinen.
3. Skub frontlågen i, indtil du hører, at låsen klikker. Sørg for, at der ikke sidder noget fast i døren.



BEMÆRK

- Frontlågen er låst, mens vaskemaskinen kører. Dørlåsen åbnes umiddelbart efter vaskeprogrammet er afsluttet. Hvis den indvendige del af maskinen er for varm ved programmets afslutning, kan frontlågen ikke åbnes, før temperaturen er faldet. Hvis lågen ikke åbnes, kan du prøve de løsninger, der er angivet under fejlen "Frontlågen kan ikke åbnes" i afsnittet Fejlfinding.



FORSIGTIG!

- Hvis tøj ligger forkert, kan der opstå støj og vibrationsproblemer.

4.7 Brug af vaskemiddel og skyllemiddel



BEMÆRK

- Læs altid fabrikantens instruktioner på pakken omhyggeligt når du bruger vaskemiddel, skyllemiddel, stivelse, farvestof, blegemiddel eller kalkfjerner, og følg den anbefalede doseringsmængde. Brug en målekop, hvis den følger med.

4.7.1 Sæbeskuffe

Sæbeskuffen er opdelt i tre rum:

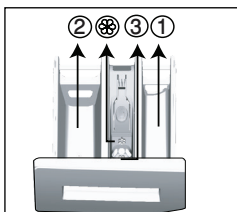

- (1) til forvask
- (2) til klarvask
- (3) til skyllemiddel
- (☉) der er desuden en hævert i rummet til skyllemiddel.

4.7.2 Sæbe, skyllemiddel og andre vaskemidler

- Dosér vaskemiddel og skyllemiddel, før vaskeprogrammet startes.
- Sæbeskuffen må aldrig åbnes, mens vaskeprogrammet kører!
- Hvis du bruger et program uden forvask, må der ikke kommes flydende vaskemiddel i rummet til forvask (nr. "1").
- Hvis du bruger et program med forvask, skal du komme flydende vaskemiddel i rummet til forvask (nr. "1").
- Undlad af vælge et program med forvask, hvis du bruger en sæbepose eller -kugle. Anbring sæbeposen eller -kuglen direkte mellem tøjet i maskinen. Fjern dem efter tørring.
- Hvis du bruger flydende vaskemiddel, skal du huske at hælde det i rummet til klarvask (nr. 2)
- Når maskinen er på et tørretrin, må der ikke tilsættes vaskemidler (flydende sæbe, skyllemiddel, osv.).

4.7.3 Valg af vaskemiddel

Dit valg af vaskemiddel afhænger af vaskeprogrammet samt tøjets farve og tekstiltipe.

- Brug forskellige vaskemidler til kulørt og hvidt vasketøj.
- Finvask bør kun fortages med særligt vaskemiddel (flydende vaskemiddel, uldvaskemiddel, osv.) beregnet til finvask og ved et foreslået program.
- Det anbefales at vaske mørkt tøj og dyner med flydende vaskemiddel.
- Vask uldtøj ved et foreslået program med vaskemidler beregnet til uld.
- Gennemgå programbeskrivelserne for at finde foreslåede programmer til forskellige tekstiler.
- Alle anbefalinger til vaskemidler er kun gældende ved programmer, hvor du selv kan indstille temperaturen.



FORSIGTIG!

- Brug kun vaskemidler, der er fremstillet specielt til brug i vaskemaskine.
- Brug ikke sæbespånner.

4.7.4 Tilpasning af mængden af vaskemiddel

Mængden af vaskemiddel afhænger af mængden af vasketøj, hvor snavset det er og vandets hårdhed.

- Undlad at bruge mere end de anbefalede mængder vaskemiddel, som findes på pakken, for at undgå problemer med ekstra sæbeskum, dårligt skyl, spild af penge samt for at beskytte miljøet.
- Brug mindre vaskemiddel til små mængder eller lettere snavset tøj.

4.7.5 Brug af skyllemiddel

Hæld skyllemiddel i rummet til skyllemiddel i sæbeskuffen.

- Undlad at overskride (>max<) niveauet, der er markeret i rummet til skyllemiddel.
- Hvis skyllemidlet ikke længere er flydende eller er koncentreret, skal du fortynde det med vand, før det hældes i sæbeskuffen.

4.7.6 Brug af flydende vaskemidler

4.7.6.1 Hvis der medfølger en beholder til flydende vaskemiddel

- Læg beholderen med flydende vaskemiddel i rum nr. "2".
- Hvis det flydende vaskemiddel ikke længere er flydende, skal du fortynde det med vand, før det hældes i sæbeskuffen.

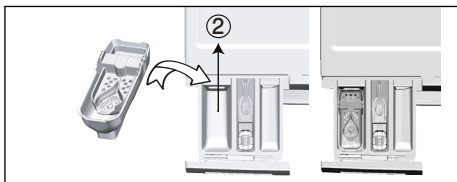

4.7.6.2 Hvis produktet har en skuffe til flydende vaskemiddel:

- Når du ønsker at anvende flydende vaskemiddel, skal du trykke på det viste punkt for at dreje apparatet. Den del, der falder af, vil dæmme op for det flydende vaskemiddel.
- Rengør anordningen med vand, hvis det er nødvendigt.
- Dette gøres enten, når den er på plads, eller ved at tage den af. Hvis du vil bruge pulvervaskemiddel, skal anordningen være fastgjort i øverste position.

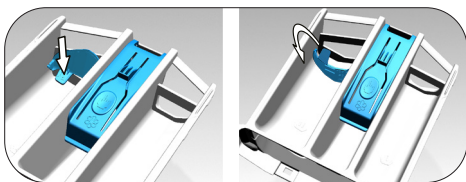

4.7.6.3 Hvis der ikke medfølger en beholder til flydende vaskemiddel

- Undlad at bruge flydende vaskemiddel til forvask i et program med forvask.
- Flydende vaskemiddel giver pletter på tøjet, hvis det bruges sammen med funktionen udskudt start. Undlad at bruge flydende vaskemiddel, hvis du bruger funktionen udskudt start.

4.7.7 Brug af gel og vaskemiddel i kapselform

- Hvis gelevaskemidlet er flydende, og din maskine ikke har en særlig beholder til flydende vaskemiddel, skal det hældes i rummet til klarvask, når der tages vand ind første gang. Hvis din maskine har en beholder til flydende vaskemiddel, skal vaskemidlet hældes i beholderen, før programmet startes.
- Hvis gelevaskemidlet ikke er flydende eller er indesluttet i en kapsel, puttes det direkte i vasketromlen før vask.
- Kom vaskemidler i kapselform i rummet til klarvask (nr. "2") eller direkte ind i tromlen før vask.



BEMÆRK

- Vaskemidler i kapselform kan efterlade sæberester i skuffen. Hvis det sker, skal sæbekapslen i fremtiden anbringes mellem vasketøjet tæt på den nederste del af tromlen.



BEMÆRK

- Undlad at vælge forvask-funktionen når der vaskes med gelevaskemidler eller vaskemidler i kapselform.
- Husk at fjerne genstande som f.eks. plastikbeholdere til vaskemiddel fra tromlen, inden du starter tørreprocessen.

4.7.8 Brug af stivelse til tekstiler

- Kom flydende stivelse, pulver-stivelse eller farve i rummet til skyllemiddel.
- Brug ikke skyllemiddel og stivelse i samme vaskecyklus.
- Tør maskinens inderside af med en fugtig og blød klud efter brug af stivelse.

4.7.9 Brug af blegemiddel

- Væg et program med forvask, og tilsæt blegemidlet i begyndelsen af forvasken. Undlad at komme vaskemiddel i rummet til forvask. Alternativt kan der vælges et program med ekstra tørring, hvor blegemidlet hældes i den tomme sæbeskuffe. Herefter hældes 1 glas vand i samme rum i sæbeskuffen, så snart det første skylletrin vises på displayet.
- Bland aldrig blegemiddel og vaskemiddel.

- Brug kun en lille mængde blegemiddel (cirka 50 ml), og skyl tøjet godt, da blegemidlet kan medføre hudirritation. Hæld ikke blegemiddel direkte på tøjet, og brug det ikke til kulørte tekstiler.
- Vælg et vaskeprogram med en lav temperatur, når du bruger iltbaserede blegemidler.
- Du kan bruge iltbaserede blegemidler sammen med almindeligt vaskemiddel. Hvis det har en anden konsistens, bør du starte med at tilføje vaskemidlet til rum nr. 2 i sæbeskuffen, og vente indtil maskinen har taget vaskemidlet ind sammen med vandet. Tilføj blegemidlet i samme rum, mens maskinen stadig tager vand ind.

4.7.10 Brug af kalkfjerner

- Når maskinen skal afkalkes, skal der anvendes en kalkfjerner specielt fremstillet til vaskemaskiner.

4.8 Tips til effektiv vask

| | | Tøj | | | |
|-------------------|---|---|---|---|--|
| | | Lyse farver og hvidt tøj | Kulørt tøj | Sort/mørke farver | Finvask/uld/silke |
| | | (Anbefalet temperatur afhængig af tilsmudsningsgraden: 40-90°C) | (Anbefalet temperatur afhængig af tilsmudsningsgraden: kold -40°C) | (Anbefalet temperatur afhængig af tilsmudsningsgraden: kold -40°C) | (Anbefalet temperatur afhængig af tilsmudsningsgraden: kold -30°C) |
| Tilsmudsningsgrad | Meget snavset (Svære pletter som f.eks. græs, kaffe, frugt og blod.) | Det kan være nødvendigt at forbehandle pletterne eller køre en forvask. Vaskemidler i pulver og flydende form, som er anbefalet til hvidt vasketøj, kan bruges i doseringer anbefalet til meget snavset tøj. Det anbefales at bruge pulvervaskemiddel til vask af ler- og jordpletter og pletter, der er følsomme over for blegemidler. | Vaskemidler i pulver og flydende form, som er anbefalet til kulørt vasketøj, kan bruges i doseringer anbefalet til meget snavset tøj. Det anbefales at bruge pulvervaskemiddel til vask af ler- og jordpletter og pletter, der er følsomme over for blegemidler. Undlad at bruge vaskemidler med blegemiddel. | Flydende vaskemidler, som er anbefalet til vask af kulørt tøj og mørke farver, kan bruges i doseringer anbefalet til meget snavset tøj. | Brug helst et flydende vaskemiddel anbefalet til finvask. Tøj af uld og silke skal vaskes med særlige vaskemidler fremstillet til uldvask. |
| | Normal snavset (For eksempel svedpletter på krave og manchetter) | Vaskemidler i pulver og flydende form, som er anbefalet til hvidt vasketøj, kan bruges i doseringer anbefalet til normalt snavset tøj. | Vaskemidler i pulver og flydende form, som er anbefalet til kulørt vasketøj, kan bruges i doseringer anbefalet til normalt snavset tøj. Undlad at bruge vaskemidler med blegemiddel. | Flydende vaskemidler, som er anbefalet til vask af kulørt tøj og mørke farver, kan bruges i doseringer anbefalet til normalt snavset tøj. | Brug helst et flydende vaskemiddel anbefalet til finvask. Tøj af uld og silke skal vaskes med særlige vaskemidler fremstillet til uldvask. |
| | Let snavset (Ingen synlige pletter) | Vaskemidler i pulver og flydende form, som er anbefalet til hvidt vasketøj, kan bruges i doseringer anbefalet til let snavset tøj. | Vaskemidler i pulver og flydende form, som er anbefalet til kulørt vasketøj, kan bruges i doseringer anbefalet til let snavset tøj. Undlad at bruge vaskemidler med blegemiddel. | Flydende vaskemidler, som er anbefalet til vask af kulørt tøj og mørke farver, kan bruges i doseringer anbefalet til let snavset tøj. | Brug helst et flydende vaskemiddel anbefalet til finvask. Tøj af uld og silke skal vaskes med særlige vaskemidler fremstillet til uldvask. |

4.9 Tips til korrekt tørring

| | | Programmer | | | | |
|--------------|---|--|---|--|--|---|
| | | Tørring af bomuld | Tørring af syntetisk | Babyprotect + | Vaske- og tørreprogrammer | Wash&Wear |
| Typer af tøj | Slibbestandigt tøj med bomuld | Lagner, dynebetræk, babytøj, t-shirts, sweatshirts, slidbestandig strik, jeans, lærredsbukser, skjorter, bomuldsstrømper, osv. | Ikke anbefalet! | Henholdsvis vasker og tørrer! Lagner, dynebetræk, babytøj, t-shirts, sweatshirts, slidbestandig strik, jeans, lærredsbukser, skjorter, bomuldsstrømper, osv. | Henholdsvis vasker og tørrer! Lagner, dynebetræk, babytøj, t-shirts, sweatshirts, slidbestandig strik, jeans, lærredsbukser, skjorter, bomuldsstrømper, osv. | Der bør kun fyldes en meget lille mængde tøj uden pletter, der kun har været båret i kort tid, som f.eks. skjorter, t-shirts, sweatshirts i maskinen. |
| | Syntetisk (polyester, nylon, osv.) | Ikke anbefalet! | Anbefales til tøj, der indeholder polyester, nylon, polyacetat og akryl. Tørring anbefales ikke til tøj af viskose-blanding. Tør tøj efter vejledningen på dets vaskemærke. | Det anbefales at vaske og tørre tøj, der indeholder polyester, nylon, polyacetat og akryl, ved lave temperaturer efter vejledningerne på tøjets vaskemærke. | Det anbefales at vaske og tørre tøj, der indeholder polyester, nylon, polyacetat og akryl, ved lave temperaturer efter vejledningerne på tøjets vaskemærke. | Meget let snavsede og uplettede trøjer, t-shirts og tøj af syntetiske materialer. Der bør kun fyldes en lille mængde tøj i maskinen. |
| | Firmask (silke, uld, cashmere, angora uld osv.) | Ikke anbefalet! | Ikke anbefalet! | Ikke anbefalet! | Ikke anbefalet! | Ikke anbefalet! |
| | Store genstande som f.eks. dyner, jakker, gardiner osv. | Ikke anbefalet! Maskinen er ikke egnet til at tørre store genstande. Hæng dem til tørre eller læg dem fladt. | Ikke anbefalet! Maskinen er ikke egnet til at tørre store genstande. Hæng dem til tørre eller læg dem fladt. | Ikke anbefalet! Maskinen er ikke egnet til at tørre store genstande. Hæng dem til tørre eller læg dem fladt. | Ikke anbefalet! Maskinen er ikke egnet til at tørre store genstande. Hæng dem til tørre eller læg dem fladt. | Ikke anbefalet! Maskinen er ikke egnet til at tørre store genstande. Hæng dem til tørre eller læg dem fladt. |

4.10 Vist vasketid

Du kan se programmets varighed på maskinens display, når du vælger et program. Programmets varighed justeres automatisk, mens det er i gang, afhængigt af mængden af vasketøj, du har fyldt i maskinen, skum, ubalance i tromlen, strømudsving, vandtryk og programindstillinger.

SÆRLIGE TILFÆLDE: Når du starter et bomulds- eller bomuld-øko-program, viser displayet varigheden for en halvfyldt vask, som er den mest almindelige mængde. Den faktiske mængde vasketøj registreres af maskinen 20-25 min. efter programmets start. Hvis mængden svarer til mere end halvfyldt, justeres vaskeprogrammet herefter, og programmets varighed øges automatisk. Du kan følge ændringen på displayet.

5 Betjening af produktet

5.1 Styrepanel

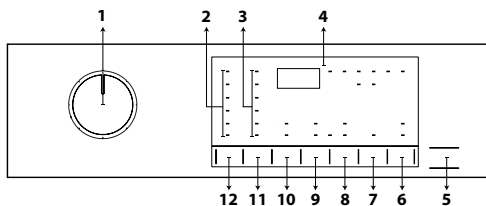

- 1 - Knap til valg af program
- 2 - Lampe for temperaturniveau
- 3 - Lampe for centrifugeringens hastighedsniveau
- 4 - Display
- 5 - Knap til start/pause
- 6 - Knap til fjernbetjening
- 7 - Knap til indstilling af sluttid
- 8 - Knap til indstilling af tørreniveau
- 9 - Knap til hjælpefunktion 2
- 10 - Knap til hjælpefunktion 1
- 11 - Knap til indstilling af centrifugeringshastighed
- 12 - Temperatur-reguleringsknap

5.2 Skærmsymboler

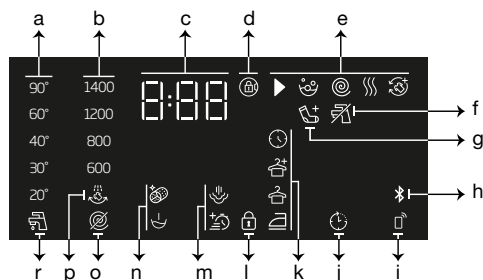

- a - Temperaturindikator
- b - Indikator for centrifugeringshastighed
- c - Oplysninger om varighed
- d - Symbol for at frontlågen er låst
- e - Indikator for programopfølgning
- f - Indikator for manglende vand
- g - Indikator for tilføj vasketøj
- h - Indikator for Bluetoothforbindelse
- i - Indikator for fjernbetjening
- j - Indikator for udskudt start aktiveret
- k - Indikator for tørreniveau
- l - Indikator for børnesikring aktiveret
- m - Indikatorer for hjælpefunktion 2
- n - Indikatorer for hjælpefunktion 1
- o - Indikator for ingen centrifugering
- p - Indikator for skyllestop
- r - Indikator for koldt vand

5.3 Klargøring af maskinen

1. Kontrollér, at slangerne slutter helt tæt.
2. Slut maskinen til strøm.
3. Luk helt op for hanen.
4. Læg vasketøjet i maskinen.
5. Tilsæt vaskemiddel og skyllemiddel.

5.4 Valg af vaskeprogram

1. Brug "Program- og forbrugstabellen" til at vælge det rigtige program til mængden af og tilsudsudsgraden på dit vasketøj.
2. Vælg det ønskede program med knappen til **Programvalg**.



BEMÆRK

- Den maksimale centrifugeringshastighed for et program svarer til, hvad de pågældende tekstiltyper kan tåle.
- Når du vælger et program, skal du altid tage altid hensyn til tekstiltypen, farven, tilsudsudsgraden og den tilladte vasketemperatur.

5.5 Vaskeprogrammer

Brug ét af følgende programmer afhængigt af tekstiltypen.



BEMÆRK

- Når du har valgt et passende vaskeprogram til dit vasketøj, kan du trykke på tørreknappen for at indstille maskinen til at tørre, når vaskeprogrammet er slut. Hver gang du trykker på knappen, vises infolinjen på hvilket trin tørringsprocessen finder sted, og det relevante symbol tændes. Hvis du ønsker, kan du fortsætte med at trykke på knappen, indtil den maksimale tørreperiode er opnået.
- De viste symboler på displayet er skematiske og svarer muligvis ikke nøjagtigt til produktet.
- Læg maksimalt 5 kg tøj ind i maskinen, hvis du vil både vaske og tørre ved hjælp af maskinens tørrefunktion. Hvis du overskrider maskinens kapacitet, tørrer dit vasketøj ikke, og maskinen fungerer længere, hvilket vil resultere i større energiforbrug.

• Bomuld

Du kan vaske dit slidstærke bomuldsvasketøj (lagner, sengetøj, håndklæder, badekåber, undertøj m.m.) på dette program. Når du trykker på hurtigvask-funktionstasten, bliver programvarigheden markant kortere, men effektiv vask sikres takket være intense vaskebevægelser. Dit meget snavsede vasketøj sikres en bedre vask og skyl, hvis funktionen for hurtigvask ikke vælges.



BEMÆRK

- Du kan tørre dit vasketøj uden afbrydelse lige efter vaskeprogrammet (det er muligt at udføre automatisk eller planlagt tørring efter vaskecyklussen). Hvis du ønsker at tørre vasketøjet uden afbrydelse, skal du også vælge tørrefunktionen, inden du starter vaskeprogrammet.
- Du kan se, hvornår programmet slutter på maskinens display i henhold til de valg af tørring, som du har føjet til vaskeprogrammet.
- Hvis du ikke vil have at tørring finder sted efter det program, du har valgt, skal du trykke på og holde hjælpefunktions-knappen til Tørring nede, indtil lampen for Tørring slukker.

• Syntetisk

Du kan bruge programmet til at vaske t-shirts, syntetisk/bomuld-blandingsstof osv. Programvarigheden er mærkbart kortere og sikrer effektiv vaskeevne. Dit meget snavsede vasketøj sikres en bedre vask og skyl, hvis funktionen for hurtigvask ikke vælges.



BEMÆRK

- Du kan tørre dit vasketøj uden afbrydelse lige efter vaskeprogrammet (det er muligt at udføre automatisk eller planlagt tørring efter vaskecyklussen). Hvis du ønsker at tørre vasketøjet uden afbrydelse, skal du også vælge tørrefunktionen, inden du starter vaskeprogrammet.
- Du kan se, hvornår programmet slutter på maskinens display i henhold til de valg af tørring, som du har føjet til vaskeprogrammet.
- Hvis du ikke vil have at tørring finder sted efter det program, du har valgt, skal du trykke på og holde hjælpefunktions-knappen til Tørring nede, indtil lampen for Tørring slukker.

• Uld / Håndvask

Brug dette program til at vaske dit uldtøj. Vælg den passende temperatur i overensstemmelse med tøjets vaskemærke. Dit vasketøj vaskes med meget blide bevægelser, så det ikke bliver beskadiget.



BEMÆRK

- Du kan ikke vælge tørrefunktionen, når du vælger et vaskeprogram til uldvask.

• Eco 40-60

Eco 40-60-programmet er i stand til at rense normalt snavsset bomuldsvasketøj, der erklæres vaskbart ved 40 °C eller 60 °C, sammen i samme cyklus, og at dette program bruges til at vurdere overholdelsen af EU's lovgivning om økodesign. Programmet giver store besparelser på strøm og energi, selvom programvarigheden er længere end ved andre programmer. Den aktuelle vandtemperatur kan afvige fra den angivne vasketemperatur. Når du indlæser maskinen med mindre tøj (f.eks. ½ kapacitet eller mindre), kan perioder i programfaser automatisk blive kortere. I dette tilfælde vil energi- og vandforbruget falde. Skabstørringsfunktion bør vælges med eco 40-60 for at udføre vaske- og tørncyklus for at vurdere overholdelsen af EU's lovgivning om økodesign. Vask- og tørncyklussen er i stand til at rense normalt snavsset bomuldsvasketøj, der erklæres at være vaskbart ved 40 °C eller 60 °C, sammen i samme cyklus, og til at tørre det på en sådan måde, at det direkte kan opbevares i et skab.



BEMÆRK

- Du kan tørre dit vasketøj uden afbrydelse lige efter vaskeprogrammet (det er muligt at udføre automatisk eller planlagt tørring efter vaskecyklussen). Hvis du ønsker at tørre vasketøjet uden afbrydelse, skal du også vælge tørrefunktionen, inden du starter vaskeprogrammet.
- Du kan se, hvornår programmet slutter på maskinens display i henhold til de valg af tørring, som du har føjet til vaskeprogrammet.
- Hvis du ikke vil have at tørring finder sted efter det program, du har valgt, skal du trykke på og holde hjælpefunktions-knappen til Tørring nede, indtil lampen for Tørring slukker.

• Xpress / Super Xpress

Brug dette program til hurtig vask af lettere snavset bomuldstøj. Programvarigheden kan reduceres ned til 14 minutter, når funktionen for hurtigvask vælges. Der kan maksimalt vaskes 2 (to) kg vasketøj, når funktionen for hurtigvask vælges.



BEMÆRK

- Du kan tørre dit vasketøj uden afbrydelse lige efter vaskeprogrammet (det er muligt at udføre automatisk eller planlagt tørring efter vaskecyklussen). Hvis du ønsker at tørre vasketøjet uden afbrydelse, skal du også vælge tørrefunktionen, inden du starter vaskeprogrammet.
- Du kan se, hvornår programmet slutter på maskinens display i henhold til de valg af tørring, som du har føjet til vaskeprogrammet.
- Hvis du ikke vil have at tørring finder sted efter det program, du har valgt, skal du trykke på og holde hjælpefunktions-knappen til Tørring nede, indtil lampen for Tørring slukker.

• Skjorter

Brug dette program til at vaske skjorter af bomuld, syntetiske samt blandede syntetiske materialer. Dette program forhindrer at tøjet krøller. Forbehandlingsalgoritmen aktiveres, når funktionen for hurtigvask bruges.

Påfør forbehandlingsproduktet direkte på tøjet eller tilsæt det sammen med vaskemidlet i rummet til pulvervaskemiddel, når maskinen starter med at tage vand ind. På denne måde tager det kortere tid at opnå det resultat, du normalt ville få med en almindelig vaskecyklus. Du forlænger dine skjorters levetid.



BEMÆRK

- Du kan tørre dit vasketøj uden afbrydelse lige efter vaskeprogrammet (det er muligt at udføre automatisk eller planlagt tørring efter vaskecyklussen). Hvis du ønsker at tørre vasketøjet uden afbrydelse, skal du også vælge tørrefunktionen, inden du starter vaskeprogrammet.
- Du kan se, hvornår programmet slutter på maskinens display i henhold til de valg af tørring, som du har føjet til vaskeprogrammet.
- Hvis du ikke vil have at tørring finder sted efter det program, du har valgt, skal du trykke på og holde hjælpefunktions-knappen til Tørring nede, indtil lampen for Tørring slukker.

• Dun tekstiler

Brug dette program til at vaske frakker, veste, jakker osv. med dunfyld, som bærer mærket "kan maskinvaskes". Takket være den særlige centrifugering, når vandet ind mellem lufthullerne mellem fjere.

• Downloaded Program

Dette er et særligt program, der giver dig mulighed for at downloade forskellige programmer, når du vil. Først vises du et standardprogram i HomeWhiz-appen. Brug HomeWhiz-appen til at vælge et program fra den fastlagte liste af programmer og skift til dette.



BEMÆRK

- Hvis du ønsker at benytte HomeWhiz-funktionen og funktionen for fjernbetjening, skal du vælge Download program. Få flere oplysninger i afsnittet om HomeWhiz-funktionen og funktionen for fjernbetjening.

• Blandet

Du kan bruge dette program til at vaske bomuld og syntetiske materialer sammen uden at skulle sortere dem først.



BEMÆRK

- Du kan tørre dit vasketøj uden afbrydelse lige efter vaskeprogrammet (det er muligt at udføre automatisk eller planlagt tørring efter vaskecyklussen). Hvis du ønsker at tørre vasketøjet uden afbrydelse, skal du også vælge tørrefunktionen, inden du starter vaskeprogrammet.
- Du kan se, hvornår programmet slutter på maskinens display i henhold til de valg af tørring, som du har føjet til vaskeprogrammet.
- Hvis du ikke vil have at tørring finder sted efter det program, du har valgt, skal du trykke på og holde hjælpefunktions-knappen til Tørring nede, indtil lampen for Tørring slukker.

• Udendørs-/sportstøj

Brug dette program til at vaske udendørs-/sportstøj, som indeholder bomuld/syntetisk-blanding samt vandsikre tekstiler som f.eks. Gore-Tex. Dette program vasker dit vasketøj skånsomt takket være dets særlige bevægelser.



BEMÆRK

- Du kan tørre dit vasketøj uden afbrydelse lige efter vaskeprogrammet (det er muligt at udføre automatisk eller planlagt tørring efter vaskecyklussen). Hvis du ønsker at tørre vasketøjet uden afbrydelse, skal du også vælge tørrefunktionen, inden du starter vaskeprogrammet.
- Du kan se, hvornår programmet slutter på maskinens display i henhold til de valg af tørring, som du har føjet til vaskeprogrammet.
- Hvis du ikke vil have at tørring finder sted efter det program, du har valgt, skal du trykke på og holde hjælpefunktions-knappen til Tørring nede, indtil lampen for Tørring slukker.

• Mørkvask / jeans

Brug dette program til at beskytte farven på dit mørke tøj eller jeans. Dette program giver et ekstra godt vaskeresultat takket være tromlens særlige bevægelser, selv ved lave temperaturer. Det anbefales at bruge et flydende vaskemiddel eller uldvaskemiddel til mørkt vasketøj. Undlad at vaske sart vasketøj, som f.eks. indeholder uld, på dette program.



BEMÆRK

- Du kan tørre dit vasketøj uden afbrydelse lige efter vaskeprogrammet (det er muligt at udføre automatisk eller planlagt tørring efter vaskecyklussen). Hvis du ønsker at tørre vasketøjet uden afbrydelse, skal du også vælge tørrefunktionen, inden du starter vaskeprogrammet.
- Du kan se, hvornår programmet slutter på maskinens display i henhold til de valg af tørring, som du har føjet til vaskeprogrammet.
- Hvis du ikke vil have at tørring finder sted efter det program, du har valgt, skal du trykke på og holde hjælpefunktions-knappen til Tørring nede, indtil lampen for Tørring slukker.

• Undertøj

Brug dette program til at vaske sart tøj, der kræver håndvask, eller sart undertøj. Små mængder tøj skal vaskes i vaskeposer. Kroge, knapper m.m. skal lukkes, og lynlåse skal lynes op.

• Håndklæde

Brug dette program til at vaske slidstærkt bomuldstøj som f.eks. håndklæder. Når du lægger badelagner ind i maskinen, skal du være opmærksom på at placere dem, så de ikke rører ved dørbælgen eller glasset.

• Skylning

Brug dette program, når du ønsker separat skylning eller stivelse.

• Centrifugering+Pumpe

Brug dette program til at tømme maskinen for vand.

5.6 Temperaturvalg

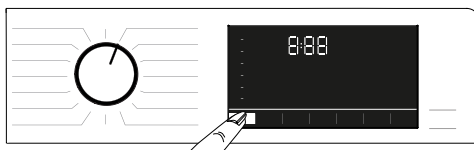

Når et nyt program vælges, vises den anbefalede temperatur for det valgte program på temperaturindikatoren. Den anbefalede temperatur er muligvis ikke den højeste værdi for det valgte program. Tryk på tasten til **Temperaturjustering** for at ændre temperaturen.



BEMÆRK

- Knappen til temperaturindstilling går kun baglæns. For eksempel: Hvis displayet viser 40°C, men du ønsker at vælge 60°C, skal du trykke på knappen et par gange, indtil du når 60°C fra 40°C.



BEMÆRK

- Hvis du går til funktionen for koldvask og trykker på knappen for temperaturindstilling igen, vises den anbefalede maksimale temperatur for det valgte program på displayet. Tryk på knappen til indstilling af temperatur igen for at sænke temperaturen.

Lampen for kold tændes, hvilket indikerer koldvask.

Du kan også ændre temperaturindstillingen, efter vaskecyklussen er startet. Du kan vælge den ønskede temperatur, efter vaskeprogrammet er startet. Du skal dog gøre dette, inden opvarmning af vandet starter.

5.7 Valg af centrifugeringshastighed

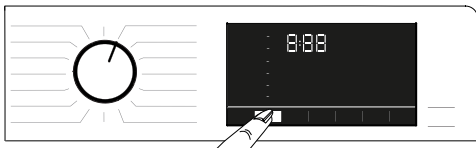

Når et nyt program vælges, vises den anbefalede centrifugeringshastighed for programmet på indikatoren for centrifugeringshastighed.



BEMÆRK

- Den anbefalede centrifugeringshastighed er muligvis ikke den højeste værdi for det valgte program.

Tryk på knappen til justering af **centrifugeringshastighed** for at ændre hastigheden. Centrifugeringshastigheden sænkes gradvist.

Afhængig af din maskinens model, vises derefter mulighederne "skyllestop" og "ingen centrifugering" på displayet.



BEMÆRK

- Knappen til indstilling af centrifugeringshastighed går kun baglæns. For eksempel: Hvis displayet viser 800 omdr./min., men du ønsker at vælge 1000 omdr./min., skal du trykke på knappen et par gange, indtil du når 1000 omdr./min. fra 800 omdr./min.

5.7.1. Hvis du ønsker at centrifugere dit vasketøj efter brug af funktionen skyllestop:

- Juster **centrifugeringshastigheden**.
 - Tryk på knappen **Start/Pause**.
- Programmet fortsætter. Maskinen tømmer vandet i maskinen og centrifugerer tøjet. Brug funktionen ingen centrifugering, hvis du ønsker at tømme vandet ved afslutning af funktionen **Ingen centrifugering**



BEMÆRK

- Hvis du trykker på knappen til justering af centrifugeringshastigheden i programmer, hvor du centrifugeringshastighed ikke er tilladt, ændres centrifugeringshastigheden ikke, og der afspilles en alarm.

Du kan også ændre centrifugeringshastigheden, efter vaskecyklussen er startet. Når vaskecyklussen er slut, kan du trykke på knappen til justering af centrifugeringshastighed for at vælge centrifugeringshastighed. Du skal dog gøre dette, inden centrifugeringen starter.

5.7.2. Valg af hjælpefunktioner til tørring



Når du vælger et nyt vaskeprogram, skal du trykke på knappen til valg af hjælpefunktioner for at indstille den passende tørringsgrad for dette program.



BEMÆRK

- Hvis du trykker på knappen til en tørrehjælpfunktion under et program, hvor tørring ikke er tilladt, tændes lampen for tørring ikke, og der afspilles en alarm.



BEMÆRK

- Kun for farvningsprogrammer, tryk på knappen Valg af hjælpefunktion for at indstille den passende tørringsindstilling.

5.8 Vaskeprogrammer



FORSIGTIG!

- Maskinen fjerner automatisk fnug, der opstår, under tørringen. Maskinen bruger vand i tørretrinet. Derfor skal vandhanen til maskinen også være åben under tørreprogrammerne.
- Når du vælger et nyt vaskeprogram, skal du trykke på knappen til valg af hjælpefunktioner for at indstille den passende tørringsgrad for dette program.



BEMÆRK

- Der er et centrifugeringstrin i tørreprogrammerne. Maskinen udfører dette trin for at forkorte tørretiden. Når du vælger et tørreprogram, kan du maksimalt vælge den højeste centrifugeringshastighed til centrifugeringen.
- Hvis du trykker på knappen til en tørrehjælpfunktion under et program, hvor tørring ikke er tilladt, tændes lampen for tørring ikke, og der afspilles en alarm.
- Kun for farvningsprogrammer, tryk på knappen Valg af hjælpfunktion for at indstille den passende tørringsindstilling.
- Der kan ikke køres vaske- og tørreprogrammer, hvis vandtilførslen afbrydes.

• Syntetisk Tør

Brug kun dette program til at tørre syntetisk tøj med en tør vægt på op til 3 kg. Dette program tørrer kun.



BEMÆRK

- Se afsnit 4, trin 4.5 for oplysninger om vægt af tørt tøj

• Bomuld Tør

Brug kun dette program til at tørre bomuldstøj med en tør vægt på op til 5 kg. Dette program tørrer kun.



BEMÆRK

- Hvis du vil tørre vasketøj, der kun består af håndklæder og badekåber, kan du maksimalt tørre 4 kg.
- Se afsnit 4, trin 4.5 for oplysninger om vægt af tørt tøj

5.9 Vaske- og tørreprogrammer



FORSIGTIG!

- Maskinen fjerner automatisk fnug, der opstår, under tørringen. Maskinen bruger vand i tørretrinnet. Derfor skal vandhanen til maskinen også være åben under tørreprogrammerne.

• 5 Kg Vask & Tør

Brug dette program til at vaske bomuldstøj op til 5 kg og tørre det direkte efter vaskeprogrammet uden at foretage noget andet valg.



BEMÆRK

- Den ekstra tørrefunktion kan ikke vælges sammen med dette program.

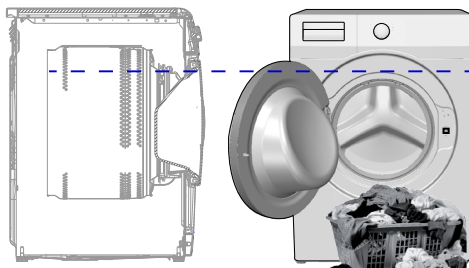

I 5 kg Vask og 5 kg Tørringsprogram, det anbefales at læsse maskinen op til det niveau, der er vist ovenfor, under ideelle tørringsforhold (du kan se niveaupilen, hvis du åbner læssedøren).

• Wash & Wear (Vask og slid)

Brug dette program til at vaske 0,5 kg vasketøj (svarende til 2 skjorter) på 40 minutter eller 1 kg vasketøj (svarende til 5 skjorter) på 60 minutter.



BEMÆRK

- Wash&Wear-programmet er designet til hurtigt vask og tørring af dit daglige tøj, som kun er blevet båret i kort tid, og som ikke er meget snavset. Programmet er velegnet til tynde tekstiler, som tørrer hurtigt (skjorter, t-shirts).
- Der bør anvendes andre tørremuligheder eller programmer til tykt tøj, som tager længere tid at tørre.

• Hygiene+ Vask & Tør

Anvendelse af et damptrin i starten af programmet gør det let at blødgøre snavs. Brug dette program til at vaske og hurtigt tørre tøj (op til 2 kg), der kræver anti-allergisk og hygiejnisk vask (bomuld som babytøj, lagner og undertøj).



BEMÆRK

- Babyprotect+-programmet er blevet testet og godkendt af "The British Allergy Foundation" (Allergy UK), som er baseret i Storbritannien.

5.10 Program- og forbrugstabel (til vask)

| DA | | | | | | Ekstra funktion | | | | | |
|---------------------------------|--------|---------------------|---------------------|--------------------|-----------------|-----------------|---------|------|------------|---------|------------------------------------|
| Program (°C) | | Maks. fyldning (kg) | Vandforbrug (liter) | Strømförbrug (kWh) | Maks. hastighed | Fovask | Hurtig+ | Damp | Anti-krøl+ | Tørring | Temperaturområde °C der kan vælges |
| Bomuld | 90 | 8 | 90 | 2,50 | 1400 | • | • | • | • | • | Kold - 90 |
| | 60 | 8 | 90 | 1,80 | 1400 | • | • | • | • | • | Kold - 90 |
| | 40 | 8 | 88 | 0,97 | 1400 | • | • | • | • | • | Kold - 90 |
| Eco 40-60 | 40 *** | 8 | 54 | 0,955 | 1400 | | | | | • | 40 - 60 |
| | 40 *** | 4 | 35 | 0,550 | 1400 | | | | | • | 40 - 60 |
| | 40 *** | 2 | 28 | 0,320 | 1400 | | | | | • | 40 - 60 |
| | 60 ** | 8 | 47 | 0,760 | 1400 | | | | | • | 40 - 60 |
| Eco 40-60 + Skabstørt | 40 *** | 5 | 61 | 3,215 | 1400 | | | | | • | 40 - 60 |
| | 40 *** | 2,5 | 42 | 1,780 | 1400 | | | | | • | 40 - 60 |
| Syntetisk | 60 | 3 | 60 | 1,35 | 1200 | • | • | • | • | • | Kold - 60 |
| | 40 | 3 | 58 | 0,85 | 1200 | • | • | • | • | • | Kold - 60 |
| Xpress / Super Xpress | 90 | 8 | 68 | 2,20 | 1400 | | • | • | • | • | Kold - 90 |
| | 60 | 8 | 68 | 1,20 | 1400 | | • | • | • | • | Kold - 90 |
| | 30 | 8 | 68 | 0,20 | 1400 | | • | • | • | • | Kold - 90 |
| Xpress / Super Xpress + Hurtig+ | 30 | 2 | 40 | 0,15 | 1400 | | • | • | • | • | Kold - 90 |
| Uld / Håndvask | 40 | 1,5 | 55 | 0,50 | 1200 | | | | | | Kold - 40 |
| Dun tekstiler | 60 | 2 | 75 | 1,30 | 1000 | | | • | | | Kold - 60 |
| Skjorter | 60 | 3 | 63 | 1,23 | 800 | • | • | • | • | • | Kold - 60 |
| Tromlerensning+ | 90 | - | 76 | 2,60 | 600 | | | * | | * | 90 |
| Downloaded Program ***** | | | | | | | | | | | |
| Blandet | 40 | 3,5 | 70 | 0,90 | 800 | • | • | • | • | • | Kold - 40 |
| Udendørs-/sportstøj | 40 | 3,5 | 52 | 0,65 | 1200 | • | | | | • | Kold - 40 |
| Mørkvask/jeans | 40 | 3,5 | 70 | 0,85 | 1200 | • | • | • | • | • | Kold - 40 |
| Håndklæde | 60 | 1 | 86 | 1,20 | 1000 | | | • | | | Kold - 60 |
| Undertøj | 30 | 1 | 65 | 0,56 | 600 | | | | | | Kold - 30 |

• : Valgfri.

* : Vælges automatisk og kan ikke annulleres.

** : Eco 40-60 med 60 °C temperaturvalg er vaskeevne-testprogrammet i henhold til EN 50229: 2015 og energimærketestprogram i overensstemmelse med Kommissionens delegerede forordning (EU) 96/60/EF. Borstetørring med ekstra tørt valg er tørringspræstationstestprogrammet i henhold til EN 50229: 2015 og energimærketestprogram i overensstemmelse med Kommissionens delegerede forordning (EU) 96/60/EF. Den maksimale vaskebelastning skal opdeles i grupper som det maksimale tørrelæs og det resterende tørrelæs, og derefter skal hvert læs tørres med valgmuligheden Bomuldstørring med valget Ekstra tør.

***: Eco 40-60 med 40 °C temperaturvalg er vaskeevne-testprogrammet i henhold til EN 62512 og energimærketestprogram i overensstemmelse med Kommissionens delegerede forordning (EU) 2019/2014/EF. Eco 40-60 med 40 °C temperaturvalg er vaske- og tørrecyklostestprogrammet i henhold til EN 62512 og energimærketestprogram i overensstemmelse med Kommissionens delegerede forordning (EU) 2019/2014/EF.

****: Disse programmer kan benyttes med HomeWhiz-appen. Energiforbruget kan stige ved tilslutning.

- : Se programbeskrivelse for maksimal kapacitet.



BEMÆRK

- De ekstra hjælpefunktioner i skemaet kan variere afhængigt af, hvilken model du har.
- Vand- og strømforbrug kan variere afhængigt af ændringer i vandtrykket, vandets hårdhed og temperatur, rumtemperatur, typen og mængden af vasketøj, valg af hjælpefunktioner og centrifugeringshastighed samt ændringer i strømspændingen.
- Når du vælger et program, kan du se vasketiden på din maskines display. Alt efter mængden af vasketøj, du har lagt ind i maskinen, kan der være en forskel på op til 1-1,5 time mellem den varighed, der vises på displayet, og vaskeprogrammets faktiske varighed. Varigheden justeres automatisk, så snart vaskeprogrammet startes.
- "Indstillingerne for valg af hjælpefunktioner kan ændres af fabrikanten. Nye indstillinger kan blive tilføjet, eller eksisterende kan blive fjernet."
- "Din maskines omdrejningstal kan variere afhængigt af programmet. Omdrejningstallet kan ikke overstige maskinens maksimale omdrejningshastighed."
- Vælg altid den lavest tilladte temperatur. De mest effektive programmer med hensyn til energiforbrug er generelt dem, der kører ved lavere temperaturer og længere varighed.
- Støj og resterende fugtighedsindhold påvirkes af centrifugeringshastigheden: jo højere centrifugeringshastighed i centrifugeringsfasen, jo højere er støjen og desto lavere er resterende fugtighedsindhold.

Program- og forbrugsskema (til tørring)

| DA | | | | | | Ekstra funktion | | | | Tørretrin | | | | Temperaturområde °C der kan vælges | |
|----------------------|----|---------------------|---------------------|--------------------|-----------------|-----------------|---------|------|------------|-----------|-------------|-----------|------------|------------------------------------|--------------------------------|
| Program (°C) | | Maks. fyldning (kg) | Vandforbrug (liter) | Strømforbrug (kWh) | Maks. hastighed | Forvask | Hurtig+ | Damp | Anti-krøl+ | Tørring | Ekstra tørt | Skabstørt | Strygetørt | | Tidsbegrænset tørring-minutter |
| Bomuld Tør | - | 5 | 45 | 3,20 | 1400 | | | | • | * | • | • | • | • | - |
| Syntetisk Tør | - | 3 | 30 | 2,10 | - | | | | • | * | | • | • | • | - |
| Hygiejne+ Vask & Tør | 60 | 2 | 120 | 3,80 | 1400 | | | * | • | * | • | • | • | • | 90-30 |
| 5 Kg Vask & Tør | 60 | 5 | 94 | 5,00 | 1400 | | | | • | * | • | • | • | • | 60-Kold |
| Wash & Wear | 30 | 0,5 | 35 | 0,60 | 1200 | | | | • | * | | | | • | 30-Kold |
| Wash & Wear | 30 | 1 | 44 | 1,00 | 1200 | | | | • | * | | | | • | 30-Kold |

Forbrugsværdier (DA)

| | Valg af temperatur (°C) | Centrifugeringshastighed (omdr/min) | Kapacitet (kg) | Programvarighed (tt:mm) | Energiforbrug (kWh/cyklus) | Vandforbrug (L/cyklus) | Vasketemperatur (°C) | Resttugtighed (%) |
|-----------------------|-------------------------|-------------------------------------|----------------|-------------------------|----------------------------|------------------------|----------------------|-------------------|
| Eco 40-60 | 40 | 1400 | 8 | 03:38 | 0,955 | 54 | 40 | 53 |
| | 40 | 1400 | 4 | 02:47 | 0,550 | 35 | 32 | 53 |
| | 40 | 1400 | 2 | 02:47 | 0,320 | 28 | 23 | 53 |
| Bomuld | 20 | 1400 | 8 | 03:40 | 0,600 | 93 | 20 | 53 |
| Bomuld | 60 | 1400 | 8 | 03:40 | 1,800 | 90 | 60 | 53 |
| Syntetisk | 40 | 1200 | 3 | 02:25 | 0,850 | 58 | 40 | 40 |
| Xpress / Super Xpress | 30 | 1400 | 8 | 00:28 | 0,200 | 68 | 23 | 62 |
| Eco 40-60+Skabstørt | 40 | 1400 | 5 | 07:55 | 3,215 | 61 | 25 | 53 |
| | 40 | 1400 | 2,5 | 05:50 | 1,780 | 42 | 24 | 53 |

5.11 Valg af hjælpefunktion

Vælg den ønskede hjælpefunktion, før programmet startes. Når du vælger et program, tændes lysene for de hjælpefunktioner der kan vælges sammen med dette program.

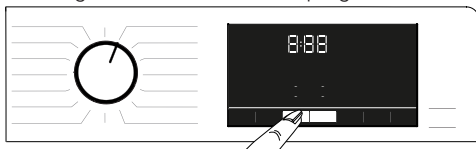

BEMÆRK

- Når du vælger et program, forbliver lysene slukkede for de hjælpefunktioner, der ikke kan vælges sammen med det valgte program. Der lyder en alarm, hvis du trykker på knapperne til disse hjælpefunktioner og valget annulleres.



BEMÆRK

- Nogle funktioner kan ikke vælges sammen. Hvis du vælger en ny hjælpefunktion, der er i konflikt med en allerede valgt funktion, inden du starter maskinen, annulleres den funktion, der blev valgt først, mens den nye hjælpefunktion forbliver aktiveret.
- Hjælpefunktioner, der ikke er kompatible med vaskeprogrammet, kan ikke vælges. (Se "Program- og forbrugsskema")
- Nogle programmer har hjælpefunktioner, der skal køres sammen med det valgte program. Disse funktioner kan ikke annulleres. Lampen for den relevante hjælpefunktion er allerede tændt.



BEMÆRK

- Hvis den valgte fugtighedsgrad (strygetørt, skabstørt, ekstra skabstørt) ikke kan nås ved slutningen af tørreprogrammet, forlænger din maskine automatisk programmets varighed. Programmet tager længere tid.
- Hvis du vælger et tidsbestemt tørreprogram, afsluttes programmet når den valgte tid er færdig.
- Hvis det valgte vådhedsniveau (Strygetørt, skabstørt, ekstra skabstørt) nås under tørringsprogrammet, eller der registreres ekstra tørhed i de tidsbestemte tørringsindstillinger, tager programmet kortere. Tidsforkortelsen vises på displayet.

5.11.1 Hjælpefunktioner

• Forvask

Forvask anbefales kun til meget snavset vasketøj. Ved at unlade forvask sparer du strøm, vand, vaskemiddel og tid.

• Hurtig+

Tryk på knappen til hurtigvask for at forkorte et program, når du har valgt et. Ved nogle programmer kan varigheden reduceres med over 50 %. Hvis du vasker almindeligt til lettere snavset vasketøj, opnår du samme vaskeresultat, bare på kortere tid. Afhængigt af programmet, forkortes programmets varighed til et bestemt niveau, når du trykker én gang på knappen til hurtigvask. Hvis du trykker på knappen igen, forkortes tiden til den korteste varighed. Det kan ikke anbefales at bruge knappen til hurtigvask til meget snavset vasketøj. Brug knappen til hurtigvask til at forkorte programvarigheden for almindeligt til lettere snavset vasketøj.

• Fjernbetjening

Du kan bruge denne knap til hjælpefunktioner til at forbinde dit produkt og dine smart enheder. Se HomeWhiz-funktionen og funktionen for fjernbetjening for detaljerede oplysninger.

• Brugertilpasset program

Denne hjælpefunktion kan kun vælges til bomulds- og syntetiske programmer sammen med HomeWhiz-appen. Når denne hjælpefunktion aktiveres kan du tilføje op til 4 ekstra skylletrin til det valgte program. Du kan vælge og bruge hjælpefunktioner, selvom de ikke findes på din maskine. Du kan øge og reducere tidsindstillingerne til bomulds- og syntetiske programmer uden risiko.

• Tørring

Denne funktion tørrer dit tøj, når vaskecyklussen er afsluttet. Se programtabellen for programmer, der kan vælges sammen med denne funktion.

5.11.2. Funktioner/ programmer, der vælges ved at holde funktionsknapperne nede i 3 sekunder

• Tromlerensning+

For at vælge dette program, skal du trykke på og holde knappen til hjælpefunktion 1 nede i 3 sekunder. Brug dette program regelmæssigt for at rense tromlen og sørge for god hygiejne (med 1-2 måneders mellemrum). Inden programmet starter, anvendes der damp for at blødgøre rester i tromlen. Kør kun programmet, når maskinen er helt tom. Opnå bedre resultater ved at hælde pulverkalkfjerner til vaskemaskiner i sæbeskuffes rum nr. "2". Programmet indeholder et tørretrin, der tørrer maskinen indeni, når tromlens rengøringstrin er afsluttet.



BEMÆRK

- Dette er ikke et vaskeprogram. Det er et vedligeholdelsesprogram.
- Kør ikke dette program, hvis der er noget inde i maskinen. Ellers vil maskinen automatisk registrere, at der er noget i den, og afbryde programmet.

• Anti-krøl+ 3"

Hvis du trykker på knappen centrifugerings-valg og holder den nede i 3 sekunder, vælges denne funktion, og programopfølgningsslampen for det relevante program tændes. Når denne funktion vælges, luftes vasketøjet i op til 8 timer efter programmet er slut, for at forhindre krøling. Du kan annullere programmet og tage dit vasketøj ud på hvilket som helst tidspunkt i løbet af de 8 timer. Tryk på knappen til valg af funktion eller knappen tænd/sluk for at annullere funktionen. Lampen for dette programtrin forbliver tændt, indtil funktionen annulleres, eller trinnet afsluttes. Funktionen aktiveres også under de følgende vaskecykluser, hvis funktionen ikke annulleres.

• Damp 3"

Du kan vælge denne funktion ved at trykke på og holde knappen til hjælpefunktion 2 nede i 3 sekunder. Brug dette program til at reducere krøller og forkorte strygetid for mindre mængder vasketøj af bomuld, syntetiske tekstiler samt blandet vasketøj uden pletter.

• Børnesikring 3"

Du kan bruge børnesikring til at sikre, at børn ikke kan pille ved maskinen. Dermed undgår du ændringer i et program, der kører.



BEMÆRK

- Når børnesikringen aktiveres, kan du trykke på knappen tænd/sluk for at tænde og slukke maskinen. Programmet genoptages, når du tænder for maskinen igen.
- Der lyder en alarm, hvis der trykkes på knapper, mens børnesikringen er aktiveret. Alarmen annulleres, hvis der trykkes på knapperne fem gange i træk.

Sådan aktiveres børnesikringen:

Tryk på knappen til justering af tørreniveauet og hold den i 3 sekunder.

Når nedtællingen "3-2-1" på skærmen slutter, vil børnelåsikonet blive vist. Når du ser denne advarsel, kan du slippe knappen til **justering af tørreniveauet**.

Sådan deaktiveres børnesikringen:

Tryk på knappen til justering af tørreniveauet og hold den i 3 sekunder.

Når nedtællingen "3-2-1" på skærmen slutter, vil børnelåsikonet blive fjernet.

• Bluetooth 3"

Du kan bruge funktionen Bluetooth-forbindelse til at forbinde din maskine med dine smartenheder. På denne måde kan du bruge din smartenhed til at få oplysninger om din maskine og kontrollere den.

Sådan aktiveres Bluetooth:

Tryk på og hold knappen til fjernbetjening nede i 3 sekunder. Du vil se nedtællingen

"3-2-1", og Bluetooth-symbolet dukker op. Slip knappen til **Fjernbetjeningsfunktionen**.

Symbolet for Bluetooth blinker, mens maskinen forbindes med en smartenhed. Hvis forbindelsen oprettes, forbliver ikonets lampe tændt.

Sådan deaktiveres Bluetooth:

Tryk på og hold knappen til fjernbetjening nede i 3 sekunder. Du vil se nedtællingen

"3-2-1", og Bluetooth-symbolet forsvinder.



BEMÆRK

- Du skal gennemføre den første opsætning af HomeWhiz-appen, for at Bluetooth kan aktiveres. Efter opsætningen, hvis du trykker på fjernbetjeningsknappen, mens knappen er i positionen Programhentning/fjernbetjening, aktiveres Bluetooth-forbindelsen automatisk.

5.12 Tørretrin

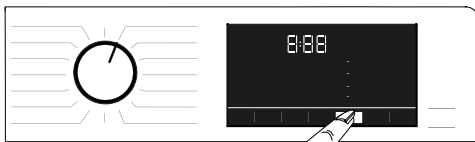

5.12.1 Strygetørt

Tørringen udføres, indtil tørreniveauet når trinnet Strygetørt.

5.12.2 Skabstørt

Tørringen udføres, indtil tørreniveauet når trinnet Skabstørt.

5.12.3 Ekstra tørt

Tørringen udføres, indtil tørreniveauet når trinnet Ekstra skabstørt.



BEMÆRK

- Tørriveauet kan ændre sig, afhængigt af vasketøjets blanding, tekstiltype, mængde og fugtighedsniveau.
- Undlad at tørre vasketøj i maskinen, som indeholder blonder, tyl, bling, sten, pailletter, tråd osv. eller vasketøj med et højt indhold af silke.

5.12.4 Tidsbegrænset tørring - minutter

Du kan vælge tørring på 30, 90 eller 150 minutter for at opnå det ønskede tørriveau ved lave temperaturer.



BEMÆRK

- Når du tørrer mindre mængder vasketøj (maksimalt 2 dele), skal du vælge tidsbegrænset tørretrin i et tørreprogram til bomuld eller syntetisk materiale.
- Hvis vasketøjet ikke har opnået det ønskede tørriveau, når tørreprogrammet er slut, kan du vælge tidsbegrænset tørring for at afslutte processen.
- Når denne funktion vælges, udfører maskinen tørring efter den indstillede tid uafhængigt af tørriveauet.

5.13 Tidvisning

Mens programmet kører, vises programmets resterende tid i timer og minutter, f.eks. "01:30"



BEMÆRK

- Programmernes varighed kan afvige fra de tider, der er angivet i afsnittet "Program- og forbrugsskema", afhængigt af vandtrykket, vandets hårdhed og temperatur, rumtemperaturen, mængden og typen af vasketøj, de valgte hjælpefunktioner og ændringer i strømspændingen.

5.14 Sluttid

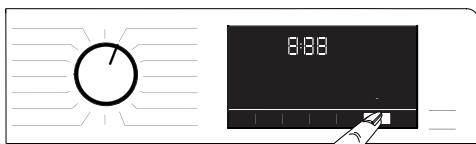

Med funktionen **Sluttid**, kan du udsætte starttidspunktet for vaskeprogrammer

med op til 24 timer. Når du trykker på knappen **Sluttid** vises programmets estimerede sluttid. Hvis du har indstillet en **Sluttid**, tændes lampen for **Sluttid**.

For at sikre at funktionen sluttid er aktiveret, og at programmet slutter efter den definerede varighed, skal du trykke på **Start/pause** efter at have indstillet varigheden. Knappen for **Start/pause** holder op med at blinke og forbliver tændt. Hvis du ønsker at annullere funktionen **Sluttid**, skal du trykke på knappen sluttid indtil lampen for sluttid slukkes eller trykke på knappen **Tænd/sluk** for at slukke maskinen.

1. Åbn frontlågen, læg vasketøjet ind i maskinen, og tilsæt vaskemiddel osv.
2. Vælg vaskeprogram, temperatur, centrifugeringshastighed og, hvis nødvendigt, hjælpefunktioner.
3. Tryk på knappen **Sluttid** for at indstille den ønskede sluttid. Lampen for **Sluttid** tændes.
4. Tryk på knappen for **Start/pause** Nedtællingen starter. Tegnet ":", midt i den viste sluttid på displayet, begynder at blinke.



BEMÆRK

- Undlad at bruge flydende vaskemiddel, hvis du aktiverer funktionen sluttid! Der kan sidde pletter tilbage på tøjet.
- Frontlågen forbliver låst under nedtællingen til sluttid. Hvis du ønsker at låse frontlågen op, skal du trykke på knappen start/pause for at sætte maskinen på pausetilstand. Når nedtællingen er færdig, slukkes indikatoren for sluttid, og det valgte program starter, mens varigheden af det valgte program vises på displayet.
- Når du vælger funktionen sluttid, består den viste tid på displayet af sluttid plus varigheden af det valgte program.

5.15 Start af programmet



1. Tryk på knappen **Start/Pause** for at starte programmet.
2. Den blinkende lampe for knappen **Start/Pause** forbliver tændt, hvilket indikerer at programmet er startet.

3. Frontlågen låses. Når frontlågen låses, vises advarslen "låser døren".

5.16 Lås på frontlågen



Frontlågen har et låsesystem, som forhindrer at frontlågen åbnes, når vandstanden ikke tillader at åbne den. Lampen "Frontlågen er låst" lyser på displayet, når frontlågen er låst.



BEMÆRK

- Frontlågen låses, hvis funktionen for fjernbetjening vælges. For at åbne frontlågen skal du trykke på knappen for fjernbetjening eller skifte programstillingen for at deaktivere funktionen for fjernbetjening.

Åbning af frontlågen i tilfælde af strømsvigt:



BEMÆRK

- I tilfælde af strømafbrydelse kan du bruge nødhåndtaget til læssedøren under pumpefilterens låg til manuelt at åbne læssedøren.



ADVARSEL!

- Før du åbner læssedøren, skal du sørge for, at der ikke er vand i maskinen for at undgå oversvømmelse. Vand kan være varmt og kan forårsage skoldning.

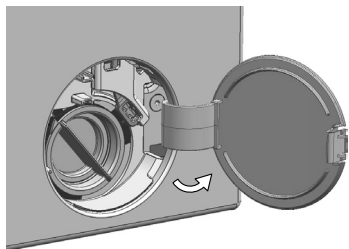

- Sluk for apparatet og tag stikket ud af stikkontakten.
- Løft låget til pumpefilteret

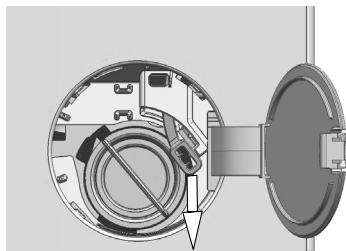

- Fjern nøddækslet på lågen bag filterdækslet med et værktøj..
- Åbn lågen ved at trække nøddækslet til lågen nedad.
- Forsøg at trække håndtaget nedad igen, hvis lågen ikke åbnes.
- Bring nøddækslet til lågen til dens oprindelige position efter åbning.

5.17 Ændring af valg efter at programmet er startet

5.17.1 Tilføj vasketøj efter at programmet er startet

Når du trykker på knappen **Start/Pause**, slukkes lampen "Frontlågen er låst" på displayet, hvis vandniveauet i maskinen er passende.



Hvis vandniveauet i maskinen ikke er passende, når du trykker på knappen **Start/Pause**, advarer displayet dig om, at frontlågen er lukket.



5.17.2 Sådan sættes maskinen i pausetilstand

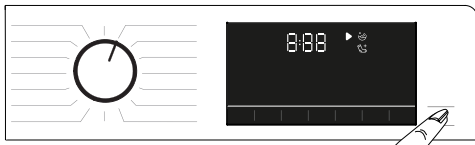

Tryk på knappen **Start/Pause** for at sætte maskinen på pause.

5.17.3. Sådan skiftes programvalg efter programmet er startet:

Hvis børnesikring ikke er aktiveret, kan du skifte programmet, mens det aktuelle program kører. Denne handling annullerer det aktuelle program.



BEMÆRK

- Det nyvalgte program starter forfra.

5.17.4. Ændring af hjælpefunktioner, centrifugeringshastighed og temperaturindstillinger

Du kan annullere eller vælge hjælpefunktioner, afhængigt af det trin, som programmet er nået til. Se "Valg af hjælpefunktion".

Du kan også ændre centrifugeringshastighed-, temperatur- og tørreindstillinger. Se "Valg af centrifugeringshastighed" og "Valg af temperatur".



BEMÆRK

- Hvis temperaturen på vandet i maskinen er høj, eller hvis vandniveauet når op over dørlinjen, kan frontlågen ikke åbnes.

5.18 Annullering af programmet

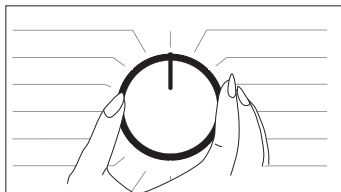

Programmet annulleres, hvis knappen til valg af program drejes over på et andet program eller hvis maskinen slukkes og tændes med denne knap.



BEMÆRK

- Programmet annulleres ikke, hvis du drejer knapper til valg af program, mens børnesikringen er aktiveret. Du skal først annullere børnesikringen.
- Hvis du ønsker at åbne frontlågen efter at have annulleret programmet, men du ikke kan gøre dette, da vandniveauet i maskinen er over frontlågens åbningsniveau, skal du dreje knappen til valg af program over på programmet Udpumpning+centrifugering for at tømme vandet ud af maskinen.

5.19 Afslutning af programmet

Når programmet er slut, vises symbolet slut på displayet.

Maskinen slukkes, hvis du ikke trykker på en knap i løbet af 10 minutter.

Displayet og alle indikatorer slukkes.

Hvis du trykker på en knap, vises programtrinnene for det afsluttede program på displayet.

5.20 Din maskine har funktionen "Pausetilstand"

Efter brug af knappen tænd/sluk ti at tænde maskinen, skifter programmet automatisk til energibesparende tilstand, hvis du ikke starter et program i valg-trinnet eller foretager andre handlinger inden for 2 minutter efter, det valgte program er slut. Desuden slukkes displayet helt, hvis dit produkt har et display, der viser programtiden. Hvis du drejer på knappen til valg af program eller rører ved en vilkårlig knap, tændes lamperne på deres tidligere position. Valgene, du foretager, når du afslutter den energibesparende tilstand, kan ændre sig. Kontrollér at dine valg er rigtige, inden du starter programmet. Foretag justeringerne igen, hvis det er nødvendigt. Dette er ikke en fejl.

5.21 HomeWhiz-funktionen og funktionen for fjernbetjening

HomeWhiz giver dig mulighed for at styre din vaskemaskine og få oplysninger om den via din smartenhed. Takket være HomeWhiz-appen kan du bruge din smartenhed til at foretage nogle af de samme handlinger, som du også kan gøre på din maskine. Du får også adgang til nogle funktioner, der kun er tilgængelige via HomeWhiz-funktionen.

For at bruge din maskines Bluetooth-funktion skal du downloade HomeWhiz-appen i appbutikken på din smartenhed. Sørg for, at din smartenhed har forbindelse til internettet, når du skal downloade appen. Hvis du bruger appen for første gang, skal du følge instruktionerne på skærmen til at gennemføre registreringsprocessen for brugere. Når registreringen er gennemført, kan du bruge alle produkter med HomeWhiz-funktioner i dit hus på denne konto. I HomeWhiz-appen kan du trykke på "Tilføj/fjern produkt" for at se produkter, der er tilknyttet din konto. Du kan tilknytte produkterne på denne side.



BEMÆRK

- For at bruge HomeWhiz-funktionen, skal du sørge for at appen er installeret på din smartenhed, og at din vaskemaskine er forbundet med din smartenhed via Bluetooth. Hvis vaskemaskinen ikke er forbundet med din smartenhed, fungerer den som et almindeligt produkt uden HomeWhiz-funktionen.
- Du kan betjene dit produkt med appen, når den er forbundet med din smartenhed via Bluetooth. Betjening via appen aktiveres via denne forbindelse. Derfor skal Bluetooth-signalet mellem produktet og smartenheden være kraftigt nok.
- Besøg www.homewhiz.com for at se hvilke versioner til Android og iOS, som understøttes af HomeWhiz-appen.



ADVARSEL!

- Alle sikkerhedsforanstaltninger, som er beskrevet i afsnittet "**GENERELLE SIKKERHEDSANVISNINGER**" i din brugervejledning, gælder også for fjernbetjening via HomeWhiz-funktionen.

5.21.1 HomeWhiz-opsætning

Dit produkt og HomeWhiz-appen skal være forbundne, for at appen kan køre. For at oprette denne forbindelse, skal du følge trinnene herunder for opsætning på dit produkt og i HomeWhiz-appen.

- Hvis du tilføjer en produkt for første gang, skal du trykke på "Tilføj/fjern apparat" i HomeWhiz-appen. Tryk herefter på "Tryk her for opsætning af nyt produkt". Følg både trinnene herunder og instruktioner i HomeWhiz-appen for at gennemføre opsætningen.

- Sørg for, at din maskine er slukket for at starte opsætningsprocessen. Tryk på og hold knapperne til temperaturindstilling og funktionen for fjernbetjening nede samtidig i 3 sekunder for at tænde HomeWhiz-opsætningstilstanden på din maskine.



- Mens enheden er i HomeWhiz-opsætningstilstand, vil du se en animation på displayet, og Bluetooth-ikonet vil blinke, indtil maskinen er parret med din smarte enhed. I denne tilstand, er det kun knappen til programmer, som er aktiveret. De andre knapper er deaktiveret.



- Vælg den ønskede skærm i appen, og tryk på næste.
- Følg instruktionerne på skærmen, indtil HomeWhiz-appen spørger dig om det produkt, du ønsker at forbinde til din smartenhed.
- Vend tilbage til HomeWhiz-appen, og vent indtil opsætningen er færdig. Når opsætningen er færdig, skal du give din vaskemaskine et navn. Nu kan du trykke på skærmen, for at se hvilke produkter der er tilknyttet i din HomeWhiz-app.



BEMÆRK

- Vaskemaskinen slukkes automatisk, hvis du ikke kan gennemføre opsætningen inden for 5 minutter. I sådanne tilfælde skal du starte opsætningen forfra. Kontakt den autoriserede servicemontør, hvis problemet fortsætter.
- Du kan bruge din vaskemaskine med mere end én smartenhed. For at gøre dette skal du også downloade HomeWhiz-appen på den anden smartenhed. Efter du har åbnet appen, skal du logge ind på den konto, du allerede har oprettet og forbundet med din vaskemaskine. Ellers læs "Opsætning af en vaskemaskine, der er forbundet med en andens konto".



ADVARSEL!

- Din smartenhed skal have forbindelse til internettet for at opsætte HomeWhiz. Ellers vil HomeWhiz-appen ikke lade dig gennemføre opsætningen. Hvis du har problemer med din internetforbindelse, skal du kontakte din internetudbyder.



BEMÆRK

- HomeWhiz-appen beder dig muligvis om at indtaste det produktnummer, der står på produktets mærkat. Produktets mærkat sidder på indersiden af døren. Produktnummeret er angivet på dette mærkat.

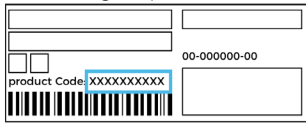

5.21.2 Opsætning af en vaskemaskine, der er forbundet med en andens konto

Hvis den vaskemaskine, du ønsker at bruge, tidligere er blevet registreret i systemet på en andens konto, skal du oprette en ny forbindelse mellem HomeWhiz-appen og produktet.

- Download HomeWhiz-appen på den nye smartenhed, du ønsker at bruge.
- Opret en ny konto, og log ind på denne konto i HomeWhiz-appen.
- Følg trinene i Opsætning af HomeWhiz (5.21.1 Opsætning af HomeWhiz) for at gennemføre opsætningen.



ADVARSEL!

- Da HomeWhiz-funktionen og funktionen for fjernbetjening på dit produkt virker via en Bluetooth-forbindelse, kan produktet kun betjenes via én HomeWhiz-app ad gangen.

5.21.3 Brug af funktionen for fjernbetjening

Bluetooth tændes automatisk efter opsætning af HomeWhiz. Se afsnit 5.11.2 Bluetooth 3rd, for oplysninger om aktivering og deaktivering af Bluetooth.

Hvis du slukker og tænder din maskine, mens Bluetooth er aktiveret, oprettes der automatisk forbindelse igen. Hvis den forbundne enhed bevæger sig uden for rækkevidden, slukkes Bluetooth-forbindelsen automatisk. Dette betyder, at du skal aktivere Bluetooth igen, hvis du vil benytte funktionen for fjernbetjening. Du kan se symbolet for Bluetooth på displayet for at følge med i status for din forbindelse. Hvis symbolet er tændt, betyder det, at Bluetooth-forbindelsen er oprettet. Hvis symbolet blinker, forsøger maskinen at oprette forbindelse. Hvis symbolet er slukket, betyder det, at du ikke har forbindelse.



ADVARSEL!

- Når dit produkts Bluetooth-forbindelse er aktiveret, kan du vælge funktionen for fjernbetjening. Kontrollér forbindelsen, hvis du ikke kan vælge funktionen for fjernbetjening. Hvis du ikke kan oprette forbindelse, skal du gentage trinene i den indledende opsætningsprocedure.
- Af sikkerhedsmæssige årsager forbliver produktets dør låst, mens fjernbetjeningsfunktionen er aktiveret, uafhængigt af betjeningsstilstand. Hvis du ønsker at åbne produktets frontlåde, skal du dreje på programvalgsknappen eller trykke på fjernbetjeningsknappen for at deaktivere fjernbetjeningsfunktionen.

Hvis du vil styre din vaskemaskine med fjernbetjening, skal du aktivere fjernbetjeningsfunktionen ved at trykke på fjernbetjeningsknappen, mens programknappen er i programhentning / fjernbetjeningsposition på kontrolpanelet. Når du har adgang til dit produkt, vises en skærm ligesom den herunder.



Når fjernbetjening er aktiveret, kan du kun styre og slukke maskinen samt følge status på selve vaskemaskinen. Alle andre funktioner, med undtagelse af børnesikringen, skal styres via appen.

Du kan se om funktionen for fjernbetjening er slået til eller fra via funktionsindikatoren på tasten. Hvis funktionen for fjernbetjening er slået fra, kan alle handlinger udføres direkte på maskinen, mens det kun er statusvisningen som er tilgængelig i appen.

Der afspilles en alarm, når du har trykket på knappen til funktionen for fjernbetjening, hvis denne ikke kan aktiveres. Dette kan ske, hvis produktet er slået til eller der ikke er oprettet forbindelse til et produkt via Bluetooth. Eksempler på sådanne tilfælde er, når Bluetooth er slået fra i indstillinger, eller at vaskemaskinens frontlåge står åben. Når du aktiverer denne funktion på din vaskemaskine, forbliver denne funktion aktiveret undtagen i visse tilfælde, så du kan fjernbetjene din vaskemaskine via Bluetooth.

I nogle tilfælde deaktiveres det automatisk af sikkerhedsmæssige årsager:

- Når din vaskemaskinen er udsat for strømsvigt.
- Når knappen til valg af program drejes for at vælge et andet program, eller når produktet slukkes.

5.21.4 Fejlfinding

Følg trinnene herunder, hvis du har problemer med at styre produktet eller oprette forbindelse.

Vær opmærksom på, om problemet fortsætter, efter du har forsøgt at løse det.

Gør følgende, hvis problemet ikke er løst.

- Kontrollér, om din smartenhed er forbundet til det relevante netværk i dit hjem.
- Genstart produktappen.
- Slå Bluetooth fra og til via betjeningspanelet.

Hvis forbindelsen ikke kan oprettes efter ovenstående trin, skal du gentage den indledende opsætning af vaskemaskinen.

Kontakt en autoriseret servicemontør, hvis problemet fortsætter.

6 Vedligeholdelse og rengøring

Produktets levetid forlænges, og hyppige problemer begrænses ved rengøring med jævne mellemrum.

6.1 Rengøring af sæbeskuffen

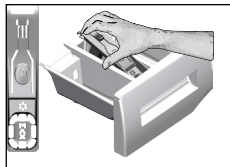

Rens sæbeskuffen med jævne mellemrum (efter 4-5 vasketid) som vist nedenfor for at undgå ophobning af pulveret med tiden.

- 1 Fjern skuffen ved at løfte den bagfra som vist på tegningen. Når du er færdig med nedenstående rengøringsprocedurer, sæt hæverten tilbage på plads, og skub dens forreste del nedad for at sikre, at låsetappen er koblet til.



BEMÆRK

- Hvis der er mere vand og skyllemiddel end normalt tilbage i afdelingen for skyllemiddel, skal hæverten renses.

- 2 Vask sæbeskuffen og hæverten i rigeligt lunkent vand i en balje. For at forhindre, at rester kommer i kontakt med din hud, rens den med passende børste, og bær et par handsker.
- 3 Skub skuffen på plads igen efter rengøring og sørg for, at den er anbragt rigtigt.

6.2 Rengøring af frontlågen og tromlen

For produkter med tromlerensningsprogram, se Betjening af produktet - Programmer.



Efter hver vask og tørring skal du undersøge, om der er nogen genstande tilbage i tromlen. Hvis hullerne vist nedenfor er tilstoppede, skal de renses med et tandstik.



BEMÆRK

- Fremmede metalgenstande kan forårsage rustdannelse i tromlen. Rens pletter på tromlens overflade med rengøringsmidler til rustfrit stål. Brug aldrig ståluld.



FORSIGTIG!

- Brug aldrig svamp eller skrubbestoffer. Dette vil ødelægge lakerede, forkromede og plastik overflader.

6.3 Rengøring af kabiner og kontrolpanel

Tør maskinens kabinet med sæbevand eller ikke-ætsende, mild gel-sæbe, hvis nødvendigt, og tør af med en blød klud. Brug kun en blød og fugtig klud til rengøring af kontrolpanelet.

6.4 Rensning af vandtilførselsfiltre

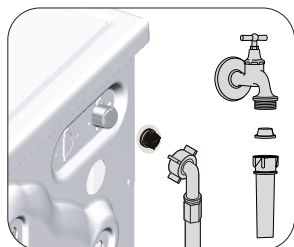

Der sidder et filter for enden af hver vandtilførselsventil bag på maskinen samt i enden af hver vandtilførselsslange, hvor de er tilsluttet vandhanen. Disse filtre forhindrer fremmedlegemer og snavs i vandet i at trænge ind i vaskemaskinen. Filtrene bør renses, hvis de er snavsede.

1. Luk for hanerne.
2. Fjern møtrikkerne fra vandtilførselsslangerne for at få adgang til filtrene på vandtilførselsventilerne. Rens dem med en passende børste. Hvis filtre er meget beskidte, tag dem ud med en pincet og rens.
3. Udtag filtrene på de flade ender af vandtilførselsslangerne sammen med pakningerne og rens dem grundigt i rindende vand.
4. Sæt omhyggeligt pakningerne og filtrene tilbage på plads, og fastgør møtrikkerne med hånden.

6.5 Udtømning af resterende vand og rensning af pumpefilteret

Filtersystemet i din maskine forhindrer faste genstande som knapper, mønter og stoffibre i at tilstoppe pumpens skovlhjul under udtømning af vaskevandet. På den måde kan vandet komme ud uden problemer, og pumpens levetid forlænges. Hvis maskinen ikke kan tømme vandet ud, er pumpens filter tilstoppet. Filteret skal renses når som helst, det er tilstoppet, eller hver 3. måned. Før pumpefilteret kan renses, skal vandet tømmes ud. Desuden kan det være nødvendigt at tømme vandet ud, hvis maskinen skal transporteres (f.eks. i forbindelse med flytning) eller hvis vandet fryser.



FORSIGTIG!

- Fremmede genstande i pumpefilteret kan beskadige din maskine eller forårsage støjproblemer.
- Hvis produktet ikke benyttes, skal vandhanen lukkes, slangen tages af, og maskinen tømmes for vand, hvis der er risiko for, at vandet i installationen kan fryse.
- Efter hver brug luk den vandhane, hvortil hovedslangen er tilsluttet.

- 1 For at rense det snavsede filter og udtømning af vandet skal strømforsyningen tages ud af maskinen.



FORSIGTIG!

- Temperaturen på vandet i maskinen kan blive op til 90 °C. Rengør filteret, efter at vandet i maskinen er kølet af for at undgå forbrændinger.

- 2 Åbn filterdækslet. Tryk knappen i pilens retning, og træk dækslet mod dig selv.

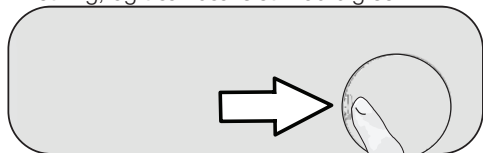

3. Til tømning af maskinen for vand.

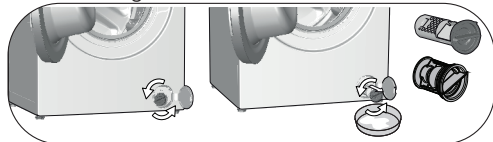

- Anbring en stor, dyb skål foran filteret for at samle vandet, der kommer ud af filteret.
 - Drej og løs pumpefilteret (mod uret), indtil vandet begynder at strømme. Fyld det udstrømmende vand i beholderen, som du har anbragt foran filteret. Hav altid en klud parat til at tørre spildt vand op.
 - Når vandet i maskinen holder op med at løbe, udtages filteret helt ved at dreje på det.
4. Fjern alle aflejringer og fibre inde i filteret samt omkring pumpens skovlhjul.
5. Udskift filteret.
6. Åbn filterdækslet.

7 Fejlfinding

Programmer vil ikke starte, når frontlågen er lukket.

- Du trykkede ikke på knappen til start/pause/annuller.>>> *Tryk på knappen til start/pause/annuller.
- Det kan være svært at lukke frontlågen, hvis maskinen er overfyldt.>>> *Fyld mindre vasketøj i maskinen og sørg for at frontlågen er helt lukket.

Programmet kan ikke startes eller vælges.

- Vaskemaskinen kan muligvis selv have skiftet til beskyttelsesindstilling på grund af et forsyningsproblem (strømspænding, vandtryk osv.).>>> Tryk på og hold knappen for tænd/sluk nede i 3 sekunder for at nulstille maskinen til fabriksindstillingen. Se "Annullering af et program")

Vand i maskinen.

- Der er muligvis noget vand tilbage i produktet på grund af kontrolprocesserne i produktionen.>>> Dette er ikke en fejl, og vandet er ikke skadeligt for maskinen.

Der siver vand fra bunden af maskinen.

- Der er muligvis et problem med slangerne eller pumpefilteret.>>> Kontrollér at tæningerne i vandtilførselsslangerne er fast monteret. Fastgør slangen tæt til vandhanen.
- Pumpefilteret er muligvis ikke lukket helt.>>>Sørg for, at pumpefilteret er lukket helt.

Maskinen tager ikke vand ind.

- Vandhanen er muligvis lukket.>>> Åbn vandhanen.
- Vandtilførselsslangen kan være bøjet.>>> Ret slangen ud.
- Vandtilgangfilteret kan være tilstoppet.>>> Rens filteret.
- Frontlågen er muligvis ikke lukket.>>> Luk frontlågen.

Maskinen tømmer ikke vand ud.

- Vandudledningsslangen er muligvis tilstoppet eller drejet.>>> Rengør eller ret slangen.
- Pumpefilteret er muligvis tilstoppet.>>> Rens pumpefilteret.

Maskinen vibrerer eller støjer.

- Maskinen står måske, så den ikke er i balance.>>> Juster fødderne, så maskinen står vandret.
- Der kan være kommet et fremmedlegeme i pumpefilteret.>>> Rengør pumpefilteret.
- Transportsikkerhedsboltene er muligvis ikke blevet fjernet.>>> Fjern transportsikringsboltene.
- Der kan være for lidt vasketøj i maskinen.>>> Læg mere vasketøj i maskinen.
- Maskinen kan være overfyldt.>>> Tag noget af vasketøjet ud af maskinen eller fordel tøjet ensartet i maskinen med hånden.
- Maskinen har muligvis kontakt til en fast overflade.>>> Sørg for, at maskinen ikke læner sig mod noget.

Maskinen standsede kort tid efter, programmet startede.

- Maskinen kan være standset midlertidigt på grund af lav spænding.>>> Den fortsætter med at arbejde, når strømspændingen er tilbage på normalt niveau.

Maskinen udleder det vand, der tages ind.

- Udledningsslangen sidder muligvis ikke i den rigtige højde. >>> Forbind vandudledningsslangen som beskrevet i brugervejledningen.

Der kan ikke ses vand i maskinen under vask.

- Maskinens vandniveau kan ikke ses udefra. Det er ikke en fejl.

Frontlågen kan ikke åbnes.

- Dørlåsen er muligvis aktiveret på grund af vandstanden i maskinen. >>> Tøm maskinen for vand ved at køre enten et pumpe- eller centrifugeringsprogram.
- Maskinen varmer muligvis vandet op eller er i et centrifugeringsstrin. >>> Vent indtil programmet er slut.
- Frontlågen sidder muligvis fast på grund af det tryk, som den er udsat for. >>> Tag fat i håndtaget, og skub og træk i frontlågen for at udligne trykket, så du kan åbne lågen.
- Frontlågen kan ikke åbnes, hvis maskinen ikke er tilsluttet strøm. >>> For at åbne frontlågen skal du åbne pumpefilterdækslet og trække ned i nødhåndtaget, der er placeret bag dette dæksel. Se "Frontlågens låsesystem"

Det tager længere tid at vaske end angivet i brugervejledningen. (*)

- Vandtrykket er muligvis lavt. >>> Maskinen venter indtil den har taget en tilstrækkelig mængde vand ind for at forhindre et dårligt vaskeresultat på grund af mindre vandmængde. Derfor er vasketiden længere.
- Spændingen kan være lav. >>> Vasketiden forlænges for at undgå dårlige vaskeresultater, hvis forsyningsspændingen er lav.
- Vandets indgangstemperatur kan være lav. >>> Det tager længere tid at opvarme vandet i vintermånederne. Vasketiden kan også være længere for at undgå dårligere vaskeresultater.
- Antallet af skyllecykluser og/eller mængden af skyllevand kan være øget. >>> Maskinen øger vandmængden til skyl og tilføjer om nødvendigt et ekstra skylletrin, hvis der er udføres et bedre skyllerresultat.
- Der kan være skabt store mængder sæbeskum på grund af en for stor mængde vaskemiddel, hvilket har aktiveret det automatiske skumabsorberingssystem >>> Brug den anbefalede mængde af vaskemiddel.

Programmet tæller ikke ned. (På modeller med display) (*)

- Tidsindikatoren stopper muligvis, mens maskinen tager vand ind. >>> Tidsindikatoren tæller ikke ned, før maskinen har taget tilstrækkeligt vand ind. Når vandmængden falder, venter maskinen, indtil den har taget en tilstrækkelig mængde vand ind. Dette gøres for at forhindre dårlige vaskeresultater. Derefter genoptager tidsindikatoren nedtællingen.
- Timeren stopper muligvis under opvarmning af vandet. >>> Tidsindikatoren tæller ikke ned, før maskinen har nået den valgte temperatur.
- Timeren stopper muligvis under centrifugering. >>> Det automatiske system til sporing af ubalance i tromlen kan være aktiveret på grund af ujævn fordeling af vasketøjet i tromlen.

Programmet tæller ikke ned. (*)

- Vasketøjet i maskinen er muligvis ubalanceret. >>> Det automatiske system til sporing af ubalance i tromlen kan være aktiveret på grund af ujævn fordeling af vasketøjet i tromlen.

Maskinen skifter ikke til centrifugering. (*)

- Vasketøjet i maskinen er muligvis ubalanceret. >>> Det automatiske system til sporing af ubalance i tromlen kan være aktiveret på grund af ujævn fordeling af vasketøjet i tromlen.
- Maskinen kan ikke centrifugere, hvis den ikke er helt tømt for vand. >>> Kontrollér filteret og udledningsslangen.
- Der kan være skabt store mængder sæbeskum på grund af en for stor mængde vaskemiddel, hvilket har aktiveret det automatiske skumabsorberingssystem >>> Brug den anbefalede mængde af vaskemiddel.

Vaskeresultaterne er dårlige: Tøjet bliver gråt. (**)

- Der har muligvis ikke været anvendt ten tilstrækkelig mængde vaskemiddel i en længere periode. >>> Brug de anbefalede mængder af vaskemiddel i overensstemmelse med vandets hårdhed og vasketøjet.
- Der har muligvis været vasket ved lave temperaturer i en længere periode. >>> Vælg den korrekte temperatur til det vasketøj, der skal vaskes.
- Hårdt vand og utilstrækkeligt vaskemiddel. >>> Hårdt vand og en utilstrækkelig mængde vaskemiddel kan få snavs til at ophobe sig og gøre vasketøj gråt med tiden. Det er vanskeligt at fjerne den grå farve, når dette sker. Brug de anbefalede mængder vaskemiddel i overensstemmelse med vandets hårdhed og vasketøjet.
- Der har muligvis været brugt for meget vaskemiddel. >>> Brug de anbefalede mængder af vaskemiddel i overensstemmelse med vandets hårdhed og vasketøjet.

Vaskeresultaterne er dårlige: Tøjet forbliver plettet eller er ikke hvidt. (**)

- Der har muligvis været brugt utilstrækkelige mængder vaskemiddel. >>> Brug de anbefalede mængder af vaskemiddel til vasketøjet.
- Maskinen kan være overfyldt. >>> Undlad at overfylde maskinen. Fyld maskinen med den mængde vasketøj, der er anbefalet i "Program og forbrugstabel".
- Der blev muligvis valgt et forkert program og temperatur. >>> Vælg det rigtige program og temperatur til det tøj, der skal vaskes.
- Der blev muligvis brugt en forkert type vaskemiddel. >>> Brug et vaskemiddel, som er egnet til maskinen.
- Vaskemidlet blev muligvis hældt i det forkerte rum. >>> Hæld vaskemidlet i det rigtige rum. Bland ikke blegemidler med vaskemidler.

Vaskeresultaterne er dårlige: Der kommer oliepletter på tøjet. (**)

- Tromlen er muligvis ikke blevet rengjort regelmæssigt. >>> Rens tromlen regelmæssigt. Se hvordan i 6.2.

Vaskeresultaterne er dårlige: Vasketøjet lugter grimt. (**)

- Hvis du vasker ved lave temperaturer og/eller på korte programmer i en længere periode, ophober lugte og bakterier sig i tromlen. >>> Lad sæbeskuffen og frontlågen stå åbne efter hver afsluttet vaskecyklus. Dette forhindrer, at der opstår fugt, som er gunlig for bakterier, i maskinen.

Vasketøjets farve falmer. (**)

- Maskinen kan være overfyldt. >>> Undlad at overfylde maskinen.
- Vaskemiddel kan være fugtigt. >>> Hold vaskemidler lukkede på et tørt sted og undlad at udsatte dem for meget høje temperaturer.
- Der blev muligvis valgt en høj temperatur. >>> Vælg et program og en temperatur, som egner sig til typen af vasketøj og tilsmudsningsgraden.

Skylleresultaterne er dårlige

- Mængden, mærket og opbevaringen af vaskemidlet kan være forkert. >>> Brug et vaskemiddel, der egner sig til maskinvask og til dit vasketøj. Opbevar vaskemidler lukkede på et tørt sted, og undlad at udsætte dem for meget høje temperaturer.
- Vaskemidlet er muligvis blevet hældt i det forkerte rum. >>> Hvis du hælder vaskemiddel i rummet til forvask, selvom du ikke har valgt et program med forvask, kan maskinen tage dette vaskemiddel ind under skylle- eller skyllemiddeltrinene. Hæld vaskemidlet i det korrekte rum.
- Pumpefilteret kan være tilstoppet. >>> Kontrollér filteret.
- Udlædningslangen kan være foldet. >>> Kontrollér udlædningslangen.

Vasketøjet er stift efter vask. (**)

- Der er muligvis ikke brugt nok vaskemiddel. >>> Brug af utilstrækkelig mængde af vaskemiddel ift. vandets hårdhed kan medføre, at vasketøjet bliver stift med tiden. Brug den rigtige mængde vaskemiddel i henhold til vandets hårdhed.
- Vaskemidlet er muligvis blevet hældt i det forkerte rum. >>> Hvis du hælder vaskemiddel i rummet til forvask, selvom du ikke har valgt et program med forvask, kan maskinen tage dette vaskemiddel ind under skylle- eller skyllemiddeltrinene. Hæld vaskemidlet i det rigtige rum.
- Vaskemidlet er muligvis blevet blandet med skyllemiddel. >>> Bland ikke skyllemiddel med vaskemiddel. Vask og rengør sæbeskuffen med varmt vand.

Vasketøjet dufter ikke af skyllemiddel. (**)

- Vaskemidlet er muligvis blevet hældt i det forkerte rum. >>> Hvis du hælder vaskemiddel i rummet til forvask, selvom du ikke har valgt et program med forvask, kan maskinen tage dette vaskemiddel ind under skylle- eller skyllemiddeltrinene. Vask og rengør sæbeskuffen med varmt vand. Hæld vaskemidlet i det rigtige rum.
- Vaskemidlet er muligvis blevet blandet med skyllemiddel. >>> Bland ikke skyllemiddel med vaskemiddel. Vask og rengør sæbeskuffen med varmt vand.

Der er rester af vaskemiddel i sæbeskuffen. (**)

- Vaskemidlet blev muligvis hældt i en våd skuffe. >>> Tør skuffen af, inden vaskemidlet hældes i.
- Vaskemidlet kan være blevet fugtigt. >>> Hold vaskemidler lukkede på et tørt sted og undlad at udsatte dem for meget høje temperaturer.
- Vandtrykket kan være lavt. >>> Kontrollér vandtrykket.
- Vaskemidlet i sæbeskuffens rum til klarvask blev vådt, da maskinen tog vand ind til forvask. Hullerne i sæbeskuffen kan være tilstoppede. >>> Kontrollér hullerne og rengør dem, hvis de er tilstoppede.
- Der er muligvis et problem med sæbeskuffens ventiler. >>> Kontakt en autoriseret servicemontør.
- Vaskemidlet er muligvis blevet blandet med skyllemiddel. >>> Bland ikke skyllemiddel med vaskemiddel. Vask og rengør sæbeskuffen med varmt vand.

Der sidder rester af vaskemiddel tilbage på tøjet.

- Maskinen kan være overfyldt. >>> Undlad at overfylde maskinen.
- Der blev muligvis valgt et forkert program og temperatur. >>> Vælg det rigtige program og temperatur til det tøj, der skal vaskes.
- Der blev muligvis brugt et forkert vaskemiddel. >>> Vælg det rigtige vaskemiddel til det tøj, der skal vaskes.

Der dannes for meget skum i maskinen. (**)

- Der blev muligvis brugt et vaskemiddel, der ikke er egnet til maskinvask. >>> Brug vaskemidler egnet til maskinvask.
- Der blev muligvis brugt for meget vaskemiddel. >>> Brug kun den nødvendige mængde vaskemiddel.
- Vaskemidlet blev muligvis opbevaret under forkerte forhold. >>> Opbevar vaskemiddel på et lukket og tørt sted. Vaskemiddel må ikke opbevares på meget varme steder.
- Vævet vasketøj som f.eks. net og tyl kan skumme meget på grund af deres struktur. >>> Brug mindre vaskemiddel, når du vasker denne type tekstiler.
- Vaskemidlet blev muligvis hældt i det forkerte rum. >>> Hæld vaskemidlet i det rigtige rum.
- Skyllemiddel bliver taget ind for tidligt. >>> Der kan være problem med ventilerne eller med sæbeskuffen. Kontakt den autoriserede servicemontør.

Der kommer skum fra sæbeskuffen.

- Der blev muligvis brugt for meget vaskemiddel. >>>> Bland 1 spiseskefuld skyllemiddel med en ½ l vand, og hæld det i sæbeskuffens rum til klarvask.
- Hæld det rigtige vaskemiddel i maskinen, som passer til de programmer og den maksimale tøj mængde, som er indikeret i "Program- og forbrugsskema". Hvis du bruger andre kemiske midler (pletjernere, blegemidler, osv.), skal du reducere mængden af vaskemiddel.

Vasketøjet er stadig vådt ved afslutningen af programmet. (*)

- Der kan være skabt store mængder sæbeskum på grund af en for stor mængde vaskemiddel, hvilket har aktiveret det automatiske skumabsorberingsystem >>> Brug den anbefalede mængde af vaskemiddel.

Tørreprocessen tager for lang tid.

- Maskinen kan være overfyldt. >>> Undlad at overfylde maskinen.
- Centrifugering er muligvis ikke nok for vasketøjet. >>> Vælg en højere centrifugeringshastighed i vasketrinnet på vaske-tørremaskinen.
- Vandhanen er muligvis lukket. >>> Åbn vandhanen.

Vasketøjet er stadig vådt efter tørretrinet.

- Det valgte program passer muligvis ikke til denne type vasketøj. >>> Kontrollér tøjets vaskemærker og vælg et passende program eller et passende tidsbegrænset program.
- Maskinen kan være overfyldt. >>> Undlad at overfylde maskinen.
- Centrifugering er muligvis ikke nok for vasketøjet. >>> Vælg en højere centrifugeringshastighed i vasketrinnet på vaske-tørremaskinen.

Maskinen starter ikke, eller programmet kan ikke startes.

- Strømkabel er muligvis ikke sluttet til stikkontakten. >>> Sørg for, at strømkablet er sluttet til.
- Programmet er muligvis ikke valgt, eller der er muligvis ikke trykket på knappen for start/pause/annuller. >>> Sørg for, at der er valgt et program og at maskinen ikke er sat på standby.
- Børnelåsen er muligvis aktiveret. >>> Deaktiver børnelås.

Vasketøjet krymper, falmer eller bliver beskidt eller ødelagt.

- Det valgte program passer muligvis ikke til denne type vasketøj. >>>Kontrollér tøjets vaskemærker og vælg et passende program eller et passende tidsbegrænset program. Undlad at tørre vasketøj, der ikke egner sig til tørring.

Maskinen tørrer ikke.

- Vasketøjet tørrer muligvis ikke, eller tørretrinet er muligvis ikke aktiveret. >>> Kontrollér at tørrefunktionen er valgt efter valg af vaskeprogram.

Frontlågen kan ikke åbnes.

- Døren til din maskine kan muligvis ikke åbnes på grund af sikkerhedshensyn. >>>Hvis indikatoren for låst dør vises på displayet efter tørretrinet, forbliver maskinen låst indtil den er nedkølet af hensyn til din sikkerhed.
- Frontlågen kan ikke åbnes, hvis maskinen ikke er tilsluttet strøm. >>> For at åbne frontlågen skal du åbne pumpefilterdækslet og trække ned i nødhåndtaget, der er placeret bag dette dæksel. Se "Frontlågens låsesystem"

(*) Maskinen centrifugerer ikke, når vasketøjet er ujævnt fordelt i tromlen. Det sker for at beskytte maskinen og omgivelserne mod eventuelle skader. Juster vasketøjet, og prøv at centrifugere igen.

(**) Tromlen er muligvis ikke blevet rengjort regelmæssigt. >>> Rens tromlen regelmæssigt. Se 6.2



FORSIGTIG!

- Hvis problemerne ikke kan løses med instruktionerne i dette afsnit, skal du kontakte forhandleren eller en autoriseret servicemontør. Prøv aldrig selv at reparere et produkt, der ikke fungerer.



ADVARSEL!

- Se afsnittet om HomeWhiz for relevante oplysninger om fejlfinding.

beko

Pesukone Kuivaaja

Käyttöopas

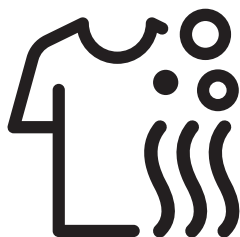

EHTV8736XS2



Lue tämä käyttöopas ensin!

Hyvä asiakas

Kiitos, että ostit Beko-tuotteen. Toivomme, että saat parhaat tulokset tuotteestasi, joka on valmistettu korkealaatuiseksi uusimmalla teknologialla. Lue tämä käyttöopas ja muut toimitukseen kuuluvat asiakirjat huolella kokonaan ennen laitteen käyttöä ja säilytä käyttöopas myöhempää tarvetta varten. Jos luovutat tuotteen jollekin muulle, sisällytä käyttöopas mukaan. Noudata käyttöoppaan kaikkia käyttöoppaan varoituksia ja ohjeita. Tässä käyttöoppaassa käytetään seuraavia symboleja:

| | |
|--|---------------|
|  | VAARA! |
| • Sähköiskun vaara. | |

| | |
|--|---------------|
|  | VAARA! |
| • Varoitus koskien tuotteen painoa | |

| | |
|--|---------------|
|  | VAARA! |
| • Tulipalovaara. | |

| | |
|--|----------------|
|  | HUOMIO! |
| • Varoittaa hengelle ja omaisuudelle vaarallisista tilanteista. | |

| | |
|--|--------------------|
|  | VAROTOIMET! |
| • Tarpeelliset varotoimet. | |

| | |
|--|----------------|
|  | TIETOJA |
| • Hyödyllistä tietoa tai vinkkejä koskien tuotteen käyttöä. | |



- Lue käyttöopas.



- Tuotteen pakkausmateriaalit on valmistettu kierrätetyistä materiaaleista ympäristömääräysten mukaisesti.
- Älä hävitä pakkausmateriaaleja yhdessä tavanomaisen tai muun kotitalousjätteen mukana. Toimita pakkausmateriaalit paikallisten viranomaisten osoittamaan pakkausmateriaalien kierrätyspisteeseen.



- Allergy UK on The British Allergy Foundationin tuotemerkki. Heidän pääasiallinen on merkintänsä on „Hyväksyntäsinetti. Kun näet tuotteen jossa on tämä logo, voit olla varma siitä että tuote on testattu tieteellisesti, ja että se on tehokas vähentämään/ poistamaan allergeeneja ympäristöstään allergikkoja tai astmaatikkoja varten, tai että tuotteella on merkittävästi alhaisempi allergeeninen/ kemiallinen koostumus.



Tämä tuote on valmistettu uusinta teknologiaa käyttäen ympäristöystävällisissä

1 Tärkeitä turvallisuus- ja ympäristöohjeita

Tämä osa sisältää turvaohjeet, jotka auttavat suojautumaan henkilö- tai omaisuusvahingoilta. Näiden ohjeiden noudattamatta jättäminen saattaa aiheuttaa takuun raukeamisen.

1.1 Yleinen turvallisuus



HUOMIO!

- Tätä laitetta voivat käyttää 8-vuotta täyttäneet lapset tai henkilöt joiden fyysiset, aistinvaraiset tai henkiset kyvyt ovat alentuneet, tai joilla ei ole aiempaa kokemusta tai tietoa laitteen käytöstä, jos heitä valvotaan tai heidät on koulutettu laitteen turvalliseen käyttöön ja he ymmärtävät laitteen käyttöön liittyvät vaarat. Lapset eivät saa leikkiä tuotteella. Lapset eivät saa puhdistaa tai tehdä käyttäjän huoltotoimia, jollei heitä valvo vastuullinen aikuinen. Alle 3-vuotiaat lapset eivät saa olla laitteen lähellä, ellei heitä valvota jatkuvasti.



VAROITUS!

- Älä sijoita laitetta matolla päällystetylle lattialle. Jos ilmavirta ei pääse kulkemaan laitteen alta, laitteen sähköosat saattavat ylikuumentua. Tämä voi aiheuttaa laitteessa toimintahäiriöitä.



TIETOJA

- Jätä asennustyöt aina valtuutetun huoltoliikkeen tehtäväksi. Valmistaja ei ole vastuussa vahingoista, joita saattaa aiheutua valtuuttamattomien henkilöiden suorittamista toimenpiteistä.

1.1.1 Sähköturvallisuus



VAARA!

- Jos tuotteessa on vika, sitä ei saa käyttää, ennen kuin valtuutettu huoltoliike on korjannut sen. Sähköiskun vaara!
- Älä koskaan pese tuotetta suihkuttamalla tai kaatamalla vettä sen päälle! Sähköiskun vaara!



HUOMIO!

- Jos sähköjohto on vaurioitunut, valmistajan, myynnin jälkeisen huollon tai pätevän sähköasentajan (mieluiten) tai muun maahantuojan nimeämän tahon on korjattava se mahdollisten vaaratekijöiden välttämiseksi.



VAROITUS!

- Irrota laitteen verkkojohto, kun sitä ei käytetä.
- Älä koske pistokkeeseen märillä käsillä! Älä koskaan irrota laitetta seinästä virtajohdosta vetämällä, vaan irrota johto aina pistokkeesta kiinni pitäen.
- Irrota laite pistorasiasta asennuksen, kunnossapidon, puhdistuksen ja korjaustoimien ajaksi.
- Älä tee liitäntöjä jatkojohdoilla tai haarotusliittimillä.



TIETOJA

- Tämä tuote on suunniteltu jatkamaan toimintaansa, kun sähköt palaavat sähkökatkon jälkeen. Jos haluat peruuttaa ohjelman, katso lisätietoja osasta "Ohjelman peruuttaminen".

1.1.2 Tuoteturvallisuus



VAARA!

- Älä koskaan avaa täyttöluukkuja tai poista suodatinta, kun rummussa on vielä vettä. Seurauksena voi olla vesivahinko tai kuuman veden aiheuttamia palovammoja.



HUOMIO!

- Veden syöttö- ja tyhjennysletkut on kiinnitettävä tiukasti ja niiden on pysyttävä vahingoittumattomina. Huonosti kiinnitetyt tai vahingoittuneet letkut voivat aiheuttaa vesivuodon.



TIETOJA

- Älä yritä avata lukittua täyttöluukkuja väkisin. Luukun lukitus avautuu heti, kun ohjelma on päättynyt. Jos koneen sisäosa on hyvin kuuma ohjelman päättyessä, täyttöluukku ei aukea, ennen kuin sisäpuoli on jäähtynyt. Odota, kunnes laite on jäähtynyt. Jos luukku ei vielääkään avaudu, noudata vianmääritysosion kohdassa "Täyttöluukkuja ei voida avata" annettuja ohjeita. Älä avaa lukittua täyttöluukkuja väkisin. Jos täyttöluukku avataan väkisin, luukku ja sen lukitusmekanismi voivat vahingoittua.

- Laitteen sijoituspaikassa ei saa olla mitään lukolla, salvalla tai saranalla varustettua ovea, joka voisi estää latausluukkuja avautumasta täysin avoimeksi asti.
- Noudata vaatteiden pesumerkkien ja pesuainepakkauksen ohjeita.
- Käytä vain pesukonekäyttöön tarkoitettuja pesu-, huuhtelu- ja lisäaineita.
- Älä asenna tai jätä tuotetta paikkaan, jossa se altistuu ulkoilmaolosuhteille.
- Älä leiki laitteen ohjaimilla.
- Jos standardin noudattaminen edellyttää manuaalisesti palautettavan ylikuumenemissuojan käyttöä, kaikkien virran katkaisun seurauksena palautuvien, manuaalisesti palautettavalla ylikuumenemissuojalla varustettujen laitteiden ohjeissa on oltava seuraavat tiedot:
HUOMIO: Ylikuumenemissuojan tahattoman palautumisen ja tästä seuraavien vaaratilanteiden välttämiseksi tähän laitteeseen tulevaa sähkövirtaa ei saa johtaa ulkoisen kytkinlaitteen, kuten esimerkiksi ajastimen, kautta tai minkään sellaisen virtapiirin kautta, jonka sähkövirran sähköyhtiö kytkee säännöllisin väliajoin pois päältä ja takaisin päälle.

1.1.3 Kuivaamista koskevat varoitukset



VAARA!

- Pyykkiä joka on aikaisemmin pesty tai puhdistettu kemiallisella pesuaineella, tai joka on likaantunut tai tahriutunut bensiiniin tai muihin herkästi syttyviin tai räjähdysalttiisiin aineisiin, ei saa kuivata koneessa, koska tällaisista aineista haihtuu herkästi syttyviä / räjähdysalttiita kaasuja. Tämän ohjeen noudattamatta jättäminen voi johtaa tulipaloon.
- Kasviöljyä, alkoholia, bensiiniä, kaasuöljyä, tahrainpoistoainetta, tinneriä, vahaa tai vahanpoistoainetta sisältävät pyykkit on pestävä runsaalla määrällä kuumaa vettä ja pesuainetta ennen niiden kuivaamista. Tämän ohjeen noudattamatta jättäminen voi johtaa tulipaloon.
- Kumia (lateksia), suihkulakkeja, vedenpitäviä tekstiilejä ja vaateita sekä kumivahvisteisia / vaahtopehmusteita sisältäviä tyynyjä ei tule kuivata kuivaustoimintoa käyttäen. Tämän ohjeen noudattamatta jättäminen voi johtaa tulipaloon.
- Jos käytät pyykkien pesemiseen pesupalloa, pyykin mukaan asetettavaa mittavälinettä tai pesupussia, huomaa, että nämä välineet voivat sulaa kuivausprosessin aikana. Jos käytät kuivaustoimintoa, varmista, ettei koneessa ole edellä mainittuja tuotteita. Tämän ohjeen noudattamatta jättäminen voi johtaa tulipaloon.
- Älä koskaan käytä kuivaustoimintoa, kun peset pyykkiä teollisilla kemikaaleilla. Tämän ohjeen noudattamatta jättäminen voi johtaa tulipaloon.



VAARA!

- Älä kosketa täyttöluukun lasia paljain käsin kuivausprosessin päätyttyä. Tämä voi aiheuttaa palovammoja.
- Kuivausprosessin viimeisessä vaiheessa laite jäädyttää pyykkit tasaisessa lämpötilassa estääkseen niiden vahingoittumisen. Jos avaat täyttöluukun ennen jäähdytysvaiheen päättymistä, saatat altistua kuumalle höyrylle. Tämä voi aiheuttaa palovammoja.
- Kun kuivausohjelma keskeytetään (peruuttamalla ohjelma tai sähkökatkon vuoksi), koneessa oleva pyykki voi olla kuumaa. Ole varovainen.



HUOMIO!

- Älä pysäytä konetta ennen kuivausohjelman päättymistä. Jos pysäyttäminen on pakollista, poista kaikki pyykkit koneen sisältä, aseta ne tarkoituksenmukaiseen paikkaan ja odota kunnes pyykkit ovat jäähtyneet.
- Tämä tuote on suunniteltu toimimaan lämpötila-alueella 0-35 °C.
- Käyttöympäristön lämpötilan tulisi olla välillä 15–25 °C.
- Älä päästä lemmikkejä tuotteen sisään. Tarkista koneen sisäosa ennen käyttöä.
- Kun kuivaat pyykkiä, älä täytä konetta liian täyteen. Noudata kuivaukselle ilmoitettuja enimmäistäyttömääriä.



VAROITUS!

- Älä käytä laitetta nahkavaatteiden tai nahkaa sisältävien vaatteiden (esim. farkut, joissa on nahkainen vyö) kuivaamiseen. Nahka voi värjätä kuivattavia kankaita.
- Jos sinulla on ongelma, johon ei löydy ratkaisua näiden ohjeiden Turvaohjeet -osiosta, kytke laite pois päältä, irrota se seinästä ja soita valtuutettuun huoltoliikkeeseen.
- Voit käyttää kuivaavaa pesukonetta ainoastaan pesemiseen, ainoastaan kuivaamiseen tai molempiin. Koneetta ei saa käyttää yksinomaan märkien pyykkien kuivaamiseen hyvin pitkien ajanjaksojen ajan. Jos käytät konetta yksinomaan kuivaamiseen, suorita yksi pesuohjelma kone tyhjänä 15 kuivausohjelman välein.



TIETOJA

- Koneessa ei saa kuivata pesemättömiä pyykinpesuaineita.
- Älä käytä huuhtelu- tai antistaattisia aineita, ellei niitä suositella tuotteesi valmistajan toimesta.
- Tuotteita, kuten huuhteluaineita, on käytettävä valmistajan ohjeiden mukaisesti.
- Koneella ei saa kuivata silkkiä, villaa tai muita helposti vahingoittuvia materiaaleja sisältäviä vaatteita. Villaa sisältävät vaatteet voivat kutistua, ja silkki tai muu vastaava materiaali voi vahingoittua.
- Tarkista vaatteidesi pesuohjemerkinnot ennen kuin asetat niitä koneeseen pesua tai kuivausta varten.



VAROITUS!

- Ennen kuin täytät koneen, tarkista kuivattavat tuotteet yksitellen sen varmistamiseksi, että tuotteiden taskuissa tai sisällä ole sytyttäviä, kolikoita, metalliesineitä, neuloja tms.
- Koneessa ei saa kuivata metallituilla varustettuja alusvaatteita. Metallituet voivat irrota kuivausprosessin aikana ja vaurioittaa konetta. Aseta tällaiset tuotteet pussiin tai tyynyliinan sisään.
- Koneessa ei saa kuivata suurikokoisia tuotteita kuten tylli- tai muita verhoja, vuodevaatteita, huopia tai mattoja. Tällaiset tuotteet voivat vahingoittua.

1.2 Käyttötarkoitus



TIETOJA

- Tuote on suunniteltu kotitalouskäyttöön. Se ei sovellu kaupalliseen käyttöön eikä sitä saa käyttää muuhun kuin sille määriteltyihin käyttötarkoituksiin.
- Tuotteella saa pestä, huuhdella ja kuivata vain asianmukaisilla pesuohjemerkinnoilla varustettuja tekstiilituotteita.
- Valmistaja ei ota mitään vastuuta ongelmista, jotka syntyvät väärästä käytöstä tai kuljetuksesta.
- Tämän tuotteen käyttöikä on 10 vuotta. Tänä aikana tuotteeseen on saatavilla alkuperäisiä varaosia, joilla varmistetaan, että tuote toimii asianmukaisesti.
- Tämä laite on tarkoitettu kotitalouskäyttöön sekä tätä vastaavaan käyttöön muun muassa seuraavissa kohteissa:
 - toimistojen ja muiden työpaikkojen ruokailutilat
 - maatilat
 - hotellien, motellien ja muiden vastaavien asuinympäristöjen huoneet ja asiakastilat
 - aamiaismajoitusta tarjoavat majoitusliikkeet
 - kerrostalojen yhteiset tilat ja itsepalvelupesulat.

1.3 Lasten turvallisuus



HUOMIO!

- Alle 3-vuotiaat lapset eivät saa olla laitteen lähellä, ellei heitä valvota jatkuvasti.
- Pakkausmateriaalit ovat vaarallisia lapsille. Säilytä pakkausmateriaalit turvallisessa paikassa poissa lasten ulottuvilta.
- Sähkölaitteet ovat vaarallisia lapsille. Pidä lapset poissa laitteen luota sen ollessa käytössä. Älä anna lasten leikkiä laitteella. Estä lapsilukolla lapsia puuttumasta laitteen toimintaan.
- Älä unohda sulkea täyttöluukkua, kun poistut tilasta, jossa laite sijaitsee.
- Säilytä kaikki pesuaineet ja muut aineet turvallisessa paikassa ja pidä ne lasten ulottumattomissa sulkemalla pesuainesäiliön kansi tai sulkemalla pesuainepakkaus.

1.4 WEEE-direktiivin noudattaminen ja tuotteen hävittäminen

Tämä laite ei sisällä Sähkö- ja elektroniikkaromudirektiivissä (WEEE-direktiivi) kuvattuja haitallisia tai kiellettyjä aineita. Laite täyttää WEEE-direktiivin vaatimukset.



Auta suojelemaan luontoa ja luonnonvaroja kierrättämällä käytetyt tuotteet. Ennen kuin hävität tuotteen varmista lasten turvallisuus tekemällä tuotteesta käyttökelvoton katkaisemalla laitteen virtajohto ja rikkomalla täyttöluukun lukkomekanismi. RoHS-direktiivin vaatimustenmukaisuus
Tämä tuote täyttää RoHS-direktiivin (2011/65/EU) vaatimukset. Se ei sisällä direktiivissä mainittuja haitallisia tai kiellettyjä materiaaleja.

1.5 Tuotepakkausta koskevat tiedot

Pesukoneen pakkausmateriaali on valmistettu kierrätettävistä materiaaleista kansallisten ympäristömääräysten mukaisesti. Älä hävitä pakkausmateriaaleja tavallisen kotitalousjätteen mukana. Toimita pakkausmateriaalit paikallisten viranomaisten osoittamaan pakkausmateriaalien kierrätyspisteeseen.

2 Pesukone/kuivausrumpu

2.1 Yleiskatsaus

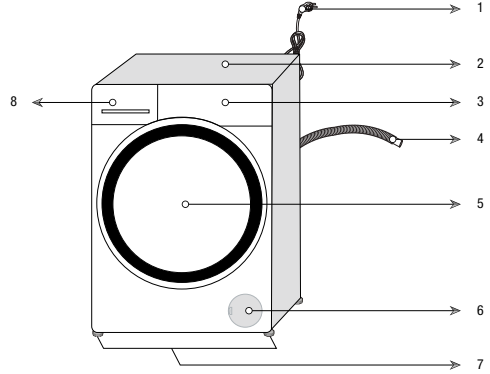

| | |
|---------------------|----------------------|
| 1- Virtajohto | 5- Täyttöluukku |
| 2- Yläpaneeli | 6- Suodatinkorkki |
| 3- Ohjauspaneeli | 7- Säädettävät jalat |
| 4- Vedenpoistoletku | 8- Pesuainelokero |

2.2 Pakkauksen sisältö



Virtajohto

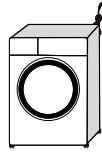

Vedenpoistoletku

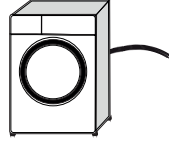

Turvapultit kuljetusta varten

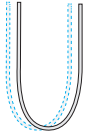

Vedenottoletku

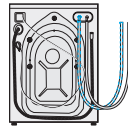

Nestemäisen pesuaineen säiliö (*)



Käyttöopas



Joukko muovisia sovitteita



TIETOJA

- Tämän oppaan kuvat ovat ohjeellisia eivätkä ehkä täysin vastaa tuotettasi.

(*) Tämä saatetaan toimittaa koneen mukana mallista riippuen.

2.3 Tekniset tiedot

| | |
|---|---------------------------|
| Tavarantoimittaja | Beko |
| Malli | EHTV8736XS2 7161549600 |
| Linkousnopeus (kierr./min) | 1400 |
| Pesu Täyttömäärä (puuvilla) kg | 8 |
| Kuivaus Täyttömäärä (puuvilla) kg | 5 |
| Kalusteasennettu | Ei |
| Korkeus (cm) | 84 |
| Leveys (cm) | 60 |
| Syvyys (cm) | 59 |
| Yksi vesiliitäntä / kaksi vesiliitäntää | • / - |
| • Saatavilla | |
| Sähkönsyöttö (V/Hz) | 230 V / 50Hz |
| Kokonaisvirta (A) | 10 |
| Kokonaisteho (W) | 2200 |
| Päämallikoodi | 1420 |



TIETOJA

ENERGY

SUPPLIER'S NAME **MODEL IDENTIFIER** → (*)

A **A**

- Tuotetietokantaan tallennettuja mallitietoja voi tarkastella siirtymällä seuraavalle verkkosivulle ja hakemalla energiamerkinnässä ilmoitettua mallimerkintää (*).

<https://eprel.ec.europa.eu/>



VAROITUS!

- Kulutusta koskevien arvojen edellytyksenä on, että langaton yhteys on pois päältä.

Symbolitaulukko

| | | | | | | | | | | | | | | |
|--|--|--|--|--|--|--|--|--|--|--|--|--|--|--|
| | | | | | | | | | | | | | | |
| | | | | | | | | | | | | | | |
| | | | | | | | | | | | | | | |

3 Asennus

Valmistellaksesi koneen käyttöä varten lue ensin ohjekirjassa olevat tiedot ja varmista että sähkö-, hana- ja viemärijärjestelmät ovat yhteensopivia. Jos järjestelmät eivät ole soveltuvia, kutsu valtuutettu asentaja ja putkimies tekemään tarvittavat valmistelut.

| | |
|---|---------------|
|  | VAARA! |
| <ul style="list-style-type: none">Tuotteen asennus ja sähköliitännät tulee tehdä vain valtuutetun henkilön toimesta. Valmistaja ei ole vastuussa vahingoista, joita saattaa aiheutua valtuuttamattomien henkilöiden suorittamista toimenpiteistä. | |

| | |
|--|---------------|
|  | VAARA! |
| <ul style="list-style-type: none">Kone on liian raskas yhden henkilön kannettavaksi. | |

| | |
|---|----------------|
|  | HUOMIO! |
| <ul style="list-style-type: none">Tarkista ennen asennusta silmämääräisesti onko laitteessa vikoja. Jos sellaisia on, älä asenna laitetta. Vaurioitunut laite voi vaarantaa turvallisuuden. | |

| | |
|---|--------------------|
|  | VAROTOIMET! |
| <ul style="list-style-type: none">Sijoituspaikan, sähköliitännän sekä hanavesi- ja poistovesiasennusten valmistelut asennuspaikalla ovat asiakkaan vastuulla.Varmista, että veden otto- ja poistoletkut samoin kuin virtajohto eivät ole mutkalla, pinteessä tai puristuksissa kun laite työnnetään paikoilleen asennuksen tai puhdistuksen jälkeen. | |

3.1 Sopiva sijainti

- Sijoita kone kiinteälle, tasaiselle alustalle. Älä sijoita konetta paksun maton tai muiden samankaltaisten pintojen päälle.
- Älä sijoita konetta reunan lähelle jos alusta sisältää portaita. Älä myöskään sijoita konetta korokkeen päälle.
- Älä aseta laitetta virtajohtoon päälle.
- Älä asenna konetta tiloihin, joissa lämpötila laskee alle 0 °C. (Katso. Kuivausta koskevat varoitukset)

- Suosittelemme että jätät välin koneen sivuille vähentääksesi ylimääräistä tärinää ja melua
- Sijainnissa johon kone sijoitetaan ei tule olla lukittavia, liuku- tai saranallisia ovia jotka estävät täyttöluukun avaamisen täydellisesti.
- Käytä konetta hyvin ilmastoidussa ja pölyttömässä ympäristössä.
- Älä aseta lämmönlähteitä kuten liesiä, sillitysrautoja, uuneja jne. pesukoneeseen äläkä käytä niitä koneessa.

3.2 Pakkausvahvikkeiden purkaminen



Kallista konetta taaksepäin poistaaksesi pakkausvahvisteet. Poista pakkausvahvikkeet vetämällä narusta.

| | |
|--|---------------|
|  | VAARA! |
| <ul style="list-style-type: none">Tuote on painava. Irrota pakkausvahvikkeet kuvassa olevalla tavalla.Varo jättämästä kättäsi puristuksiin koneen alle tämän toimenpiteen aikana. | |

3.3 Kuljetusta varten asennettujen turvapulttien irrottaminen

| | |
|---|--------------------|
|  | VAROTOIMET! |
| <ul style="list-style-type: none">Älä irrota kuljetusta varten asennettuja turvapultteja, ennen kuin olet irrottanut pakkausvahvikkeet.Poista kuljetusta varten asennetut turvapultit ennen koneen käyttämistä! Muuten, kone vaurioituu. | |

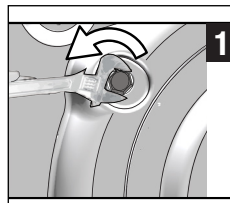

1 Käytä työkalua avataksesi kaikki pultit kunnes ne pyörivät vapaasti.

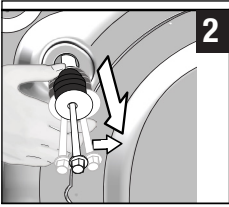

2 Irrota suojapultit kääntämällä niitä hieman.

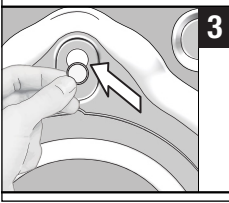

3 Kiinnitä käyttöoppaan mukana pussissa toimitetut muovisuojuukset takapaneelin reikiin.

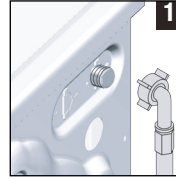

1 Liitä koneen mukana toimitettu letku koneen vedenottoletkintään.



TIETOJA

- Säilytä kuljettamiseen tarkoitetut turvapultit talleissa uudelleenkäyttöä varten jos konetta tarvitsee siirtää tulevaisuudessa.
- Älä koskaan siirrä laitetta ilman, että kuljetusta varten asennetut turvapultit on kiinnitetty kunnolla paikoilleen!

3.4 Vedenjakelujärjestelmään liittäminen



TIETOJA

- Laitteen tuloveden paineen on oltava 1 – 10 bar (0,1 – 1 MPa). Kone tarvitsee 10 – 80 litraa vettä minuutissa kun hana on täysin auki toimiakseen oikein. Liitä paineenalennusventtiili, jos vedenpaine on korkeampi.



HUOMIO!

- Varmista että olet liittänyt koneen oikein kylmävesihanaan sitä asentaessasi. Muutoin pyykki on kuumaa pesuvaiheen lopussa ja kuluu nopeasti.

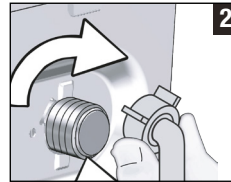

2 Kiristä letkun mutterit kunnolla käsin. Älä koskaan käytä mitään työkalua muttereiden kiristämiseen.



3 Avaa hanat kokonaan letkuliitäntöjen tekemisen jälkeen tarkistaaksesi vuotaako vettä liitäntäkohdista.

Jos havaitset vuotoa, sulje hana ja irrota mutteri. Kiristä mutteri uudelleen huolellisesti tiivisteeseen tarkastamisen jälkeen. Estääksesi vesivahingon, pidä hanat suljettuina, kun konetta ei käytetä.

3.5 Vedenpoistoletkun kiinnittäminen viemäriin

- Liitä vedenpoistoletkun toinen pää suoraan viemäriin, pesualtaaseen tai kylpyammeeseen.



HUOMIO!

- Malleja, joissa on yksi veden tulo, ei saa liittää kuumavesihanaan. Jos niin tehdään, pyykki voi vahingoittua tai laite siirtyä suojaustilaan eikä se enää toimi.
- Älä käytä vanhoja tai käytettyjä veden ottoletkuja uudessa tuotteessa. Se voi aiheuttaa tahroja pyykkiin.



HUOMIO!

- Kodissasi saattaa tapahtua vesivahinko, jos letku irtoaa kotelostaan vedenpoiston aikana. Korkeiden pesulämpötilojen vuoksi on lisäksi palovammavaara! Vältääksesi tämänkaltaiset tilanteet ja varmistaaksesi vedenoton ja -poiston sujuvan toiminnan kiinnitä poistoletkun toinen pää kunnolla paikoilleen, niin että se ei irtoa.

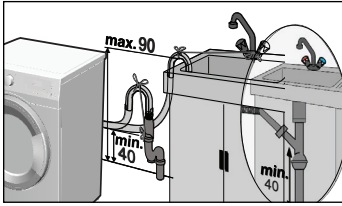
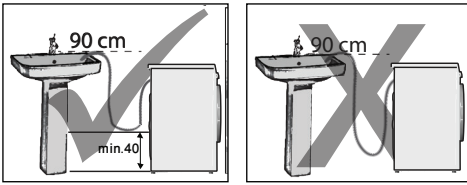

- Liitä letku vähintään 40 cm ja enintään 90 cm korkeudelle.
- Jos letku on lattian tasolla (tai vähemmän kuin 40 cm sen yläpuolella) ennen liitäntää, vedenpoisto hankaloittuu ja pyykit voivat olla erittäin märkiä pesun jälkeen. Tämän vuoksi, noudata kuvassa esitettyjä korkeuksia.
- Likaveden takaisin koneeseen valumisen estämiseksi ja helpon tyhjennyksen mahdollistamiseksi älä upota letkun päätä likaveteen tai työnnä letkun päätä viemäriin yli 15 cm. Jos letku on liian pitkä, lyhennä sitä.
- Letkun pää ei saa olla taipunut, sen päälle ei saa astua, eikä sitä saa taivuttaa tai asettaa puristuksiin viemäriin ja laitteen väliin.
- Jos letku on liian lyhyt, käytä lisätarvikkeena saatavaa jatkoletkua. Letkujen yhdistetty maksimipituus ei saa ylittää 3,2 metriä. Vuotojen välttämiseksi jatkoletkun ja tyhjennysletkun välinen liitäntä on kiinnitettävä hyvin sopivalla puristimille, jottei se irtoa ja aiheuta vuotoa.

3.6 Jalkojen säätäminen

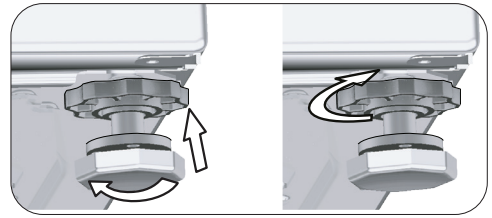
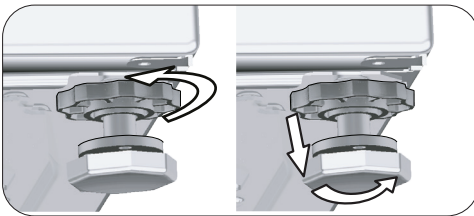

HUOMIO!

- Säädä jalat niin että kone on vaakasuorassa sijaintinsa suhteen.
- Tasapainota pesukone jalkoja säätämällä.
- Tarkista jokainen kulma erikseen painamalla konetta yläreunasta.
- Muussa tapauksessa pesukone voi siirtyä paikoiltaan ja aiheuttaa rusementumista ja tärinäongelmia.
- Älä käytä työkaluja lukkomutterien löysäämiseen. Muuten, lukkomutterit voivat vioittua.

- a) Avaa jalkojen lukkomutterit käsin.
- b) Säädä jalkoja kunnes kone on tasoitettu ja vaakasuorassa.
- c) Kiristä kaikki lukkomutterit uudelleen käsin.

3.7 Kytkeminen verkkovirtaan

Liitä laite maadoitettuun, 16 A:n sulakkeella suojattuun pistorasiaan. Yrityksemme ei ole vastuussa mistään vahingoista, joita syntyy, kun tuotetta käytetään ilman paikallisten säädösten mukaista maadoitusta.

- Liitännän on oltava kansallisten asetusten mukainen.
- Pistorasian virtapiirin johdotus on oltava riittävä täyttääkseen laitteen vaatimukset. Vikavirtakatkaisimen (GFCI) käyttöä suositellaan.
- Virtajohdon pistokkeen on oltava helposti saatavilla asennuksen jälkeen.
- Jos sulakkeen tai katkaisijan arvo on alle 16 ampeeria, ota yhteys valtuutettuun sähkömieheen ja anna hänen asentaa 16 ampeerin sulake.
- Teknisissä tiedoissa määritetyn jännitteen on oltava sama kuin sähköverkossa.





VAARA!

- Vaurioituneet sähköjohdot tulee vaihtaa vain valtuutetun huolto liikkeen toimesta.

3.8 Koneen kuljettaminen

- 1 Kytke laite irti verkkovirrasta ennen sen siirtämistä.
- 2 Irrota vedenpoisto- ja vedenottoletköt.
- 3 Tyhjennä kaikki laitteeseen jäänyt vesi. Katso 6.5
- 4 Asenna kuljettamiseen tarkoitetturuvapultit käänteisessä järjestyksessä purkuvaiheeseen nähden. Katso 3.3

| | |
|--|---------------|
|  | VAARA! |
| <ul style="list-style-type: none">• Kone on liian raskas yhden henkilön kannettavaksi.• Kone on painava; sitä kantamaan tarvitaan vähintään kaksi henkilöä ja sen kantaminen vaatii erityistä huolellisuutta portaissa. Jos kone kaatuu, se voi aiheuttaa henkilövahinkoja. | |

| | |
|---|----------------|
|  | HUOMIO! |
| <ul style="list-style-type: none">• Pakkausmateriaalit ovat lapsille vaarallisia. Säilytä pakkausmateriaalit turvallisessa paikassa poissa lapsilta ulottumattomissa. | |

| | |
|--|----------------|
|  | TIETOJA |
| <ul style="list-style-type: none">• Älä koskaan siirrä laitetta ilman, että kuljetusta varten asennetut turvapultit on kiinnitetty kunnolla paikoilleen! | |

4 Valmistelu

4.1 Pyykin lajittelu

- * Lajittele pyykki tekstiiliin, värin, likaisuusasteen ja sallitun pesulämpötilan mukaan.
- * Noudata aina vaatteiden pesumerkintöjä.

4.2 Pyykin valmistelu pesua varten

- Kaarituilla varustetut rintaliivit ja metalliosilla, kuten soljilla tai napeilla, varustetut vaatteet vahingoittavat konetta. Irrota metalliosat tai pese vaatteet asettamalla ne puuvillaiseen pesupussiin tai tynnyliinan sisään. Metalliosat voivat lisäksi kuumentua kuivauksen aikana ja vahingoittaa muita koneessa olevia vaatteita. Tällaisia vaatteita ei saa kuivata tätä konetta käyttäen.
- Laita pienikokoiset vaatteet, kuten vauvan sukat ja sukkahousut, puuvillaiseen pesupussiin tai tynnyliinan sisään.
- Täytä verhot koneeseen painamatta niitä kasaan. Irrota verhojen kiinnityslenkit. Älä kuivaa tylliverhoja koneessa.
- Sulje vetoketjut, ompele löysät napit paikoilleen ja korjaa repeämät.
- Pese "konepesu" tai "käsinpesu"-merkinnän sisältävät vaatteet käyttäen vain niille suositeltua ohjelmaa. Kuivaa ne ripustamalla tai tasaisen pinnan päällä. Tällaisia vaatteita ei saa kuivata tätä konetta käyttäen.
- Älä pese värillistä ja valkoista pyykkiä yhdessä. Uudet, tummanväriset puuvillatekstiilit voivat päästää paljon väriä. Pese ne erikseen.
- Käytä vain värejä / värin haalistajia ja kalkinpoistoaineita, jotka soveltuvat pyykinpesukoneelle. Noudata aina pakkauksen ohjeita.



TIETOJA

- Jauhoille, kalkkipölylle, maitojauheelle jne. altistuneet vaatteet on ravisteltava kunnolla puhtaaksi ennen niiden koneeseen laittamista. Tämänkaltaisen pöly ja jauhe pyykin seassa saattaa kerääntyä ajan kuluessa laitteen sisäosiin ja aiheuttaa vaurioita.
- Pidä angoravillasta valmistettuja vaatteita pakastimessa muutamia tunteja ennen pesua. Tämä vähentää nukkaantumista.
- Pese housut ja hellävaraisen pesun vaativa pyykki nurin käännettynä.
- Vaikeat tahrat on käsiteltävä asianmukaisesti ennen pesua. Jos olet epävarma, tiedustele asiaa kuivapesulasta.
- Poista kaikki taskuissa olevat esineet kuten kolikot, kynät ja paperiliittimet, käännä taskut nurin ennen pesua ja, jos mahdollista, harjaa ne. Yllä mainitut esineet voivat vahingoittaa laitetta tai aiheuttaa ylimääräistä melua.

4.3 Vihjeitä energian ja veden säästämiseen

Seuraavat ohjeet auttavat sinua käyttämään konetta ympäristöystävällisellä ja energia- sekä vesitehokkaalla tavalla.

- Käytä konetta suurimmalla mahdollisella täyttökapasiteetilla ohjelmasta riippuen, mutta älä ylikuormita sitä. Katso "Ohjelma- ja kulutustaulukko".
- Noudata aina pesuainepakkauksessa mainittuja lämpötiloja.
- Pese vähän likaantuneet tekstiilit alhaisissa lämpötiloissa.
- Käytä nopeampia ohjelmia pienille määrille vähän likaantunutta pyykkiä.
- Älä käytä esipesua tai korkeita lämpötiloja pyykille joka ei ole pahasti likaantunut tai tahrintunut.
- Jos aiot kuivata pyykkiä kuivausrummussa, valitse korkein suositeltu linkousnopeus.
- Älä käytä pesuainetta enempää kuin mitä pakkauksessa on suositeltu.

4.4 Ensimmäinen käyttö



Ennen laitteen käytön aloittamista varmista, että kaikki tarvittavat valmistelut on tehty osioiden "Tärkeitä turvallisuus- ja ympäristöohjeita" ja "Asennus" mukaisesti.

Valmistele kone pyykinpesua varten suorittamalla ensimmäiseksi rummun puhdistusohjelma. Jos pesukoneessasi ei ole tätä ohjelmaa, käytä kohdassa 6.2 kuvattua menetelmää.



TIETOJA

- Käytä vain pesukoneille soveltuvia kalkinpoistoaineita.
- Koneeseen on jäänyt jonkin verran vettä tuotannon aikaisista laadunvalvontaprosesseista. Se ei ole pesukoneelle haitallista.

4.5 Oikea kuormituskapasiteetti

Enimmäistäyttökapasiteetti riippuu pyykin tyypistä, liikaantumisasteesta sekä valitusta pesuohjelmasta. Laite säätää automaattisesti veden määrän pesukoneeseen laitetun pyykin painon mukaan.



HUOMIO!

- Noudata kohdassa "Ohjelma- ja kulutustaulukko" annettuja tietoja. Jos kone on ylitäytetty, sen toimintateho laskee. Lisäksi laite voi aiheuttaa melu- ja värinähaittoja. Saavutat hyvän kuivaustuloksen täyttämällä koneeseen korkeintaan suositellun enimmäismäärän pyykkiä.

| Pyykin tyyppi | Paino (g) | Pyykin tyyppi | Paino (g) |
|-----------------------|-----------|-----------------|-----------|
| Kylpytakki | 1 200 | Käsipyhye | 100 |
| Kankainen lautasliina | 100 | Yöpaita | 200 |
| Lakana | 700 | Alusvaate | 100 |
| Lakana | 500 | Miesten yöpaita | 600 |
| Tyynyliina | 200 | Miesten paita | 200 |
| Pöytäliina | 250 | Miesten pyjamat | 500 |
| Pyhye | 200 | Puserot | 100 |

4.6 Koneen täyttäminen

1. Avaa täyttöluukku.
2. Aseta pyykit väljästi koneen sisään.
3. Työnnä täyttöluukku kiinni niin, että kuulet lukitusäänen. Varmista, ettei mitään jää luukun väliin.



TIETOJA

- Täyttöluukku on lukitaan ohjelman ajaksi. Luukun lukitus avautuu heti, kun ohjelma on päättynyt. Jos koneen sisäosa on hyvin kuuma ohjelman päättyessä, täyttöluukku ei aukea, ennen kuin sisäpuoli on jäähtynyt. Jos luukku ei avaudu, noudata vianmääritysosion kohdassa ”Täyttöluukku ei voi avata” esitettyjä ohjeita.



HUOMIO!

- Jos kone on täytetty väärin, laitteen käytöstä voi aiheutua ylimääräistä melua ja värinää.

4.7 Pesu- ja huuhteluaineen käyttäminen



TIETOJA

- Kun käytät pesuaineita, huuhteluainetta, tärkkinä, kangasvärejä, valkaisuainetta tai kalkinpoistajaa, lue valmistajan ohjeet pesuainepaketin kyljestä huolella ja noudata annosteluohjeita. Käytä mahdollista annosteluvälinettä.

4.7.1 Pesuainelaatikko

Pesuainelaatikossa on kolme lokeroa:

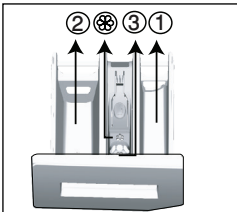

- (1) esipesulle
- (2) varsinaiselle pesuohjelmalle
- (3) huuhteluaineelle
- (⊗) lisäksi huuhteluainelokerossa on imuputki.

4.7.2 Pesuaine, huuhteluaine ja muut puhdistusaineet

- Lisää pesuaine ja huuhteluaine ennen ohjelman käynnistämistä.
- Älä jätä pesuaineen annostelulokeroa auki pesuohjelman ajaksi!

- Jos ohjelmaan ei sisälly esipesu, älä laita esipesuainelokeroon nestemäistä pesuainetta (lokero 1).
- Jos ohjelmaan sisältyy esipesu, laita esipesuainelokeroon nestemäistä pesuainetta (lokero 1).
- Älä valitse esipesun sisältävää ohjelmaa, jos käytät pesuainekapselia tai annostelupalloa. Aseta pesuainekapseli tai annostelupallo suoraan koneessa olevan pyykin sekaan. Poista ne ennen pyykkien kuivaamista.
- Jos käytät nestemäistä pesuainetta, muista asettaa sen sisältävä säiliö varsinaiselle pesuohjelmalle tarkoitettuun lokeroon (lokero 2).
- Älä lisää koneeseen pesukemikaaleja (nestemäistä pesuainetta, huuhteluainetta jne.) kuivausvaiheen aikana.

4.7.3 Pesuainetyypin valinta

Valitse käytettävä pesuaine pesuohjelman, tekstiilien tyyppin ja värin mukaan.

- Käytä eri pesuainetta värilliselle pyykille ja valkopyykille.
- Pese hienopestävät vaatteet vain hienopesuaineella (nestemäinen pesuaine, villashampoo jne.), joka on tarkoitettu ainoastaan herkille vaatteille, ja käytä suosituslämpötiloja.
- Tummiin värillisten vaatteiden ja tikkikankaiden pesuun on suositeltavaa käyttää nestemäistä pesuainetta.
- Pese villavaatteet villalle tarkoitettulla erikoispesuaineella.
- Katso ohjelmasuositukset eri tekstiileille ohjelmien kuvausosiosta.
- Kaikki pesuainesuositukset koskevat ohjelmille valittavissa olevaa lämpötila-aluetta.



HUOMIO!

- Käytä vain pyykinpesukoneille tarkoitettuja pesuaineita.
- Älä käytä saippuajauhetta.

4.7.4 Pesuaineen määrän annosteleminen

Käytettävän pesuaineen määrä riippuu pyykin määrästä, likaisuudesta ja veden kovuudesta.

- Älä ylitä pakkauksessa suositeltavia pesuainemääriä välttääksesi liiallisen vaahtoamisen ja huonon huuhtelun sekä taloudellisen säästön vuoksi ja ympäristönsuojeluyistä.
- Käytä vähemmän pesuainetta pienelle määrälle kevyesti likaantuneita vaatteita.

4.7.5 Huuhteluaineiden käyttö

Kaada huuhteluainetta pesuainelaatikon huuhteluainelokeroon.

- Älä ylitä huuhteluainelokeron merkittyä (>max<)-tasoa.
- Jos huuhteluaine on menettänyt juoksevuutensa tai tiivistynyt, laimenna sitä vedellä ennen kuin asetat sen pesuainelaatikkoon.

4.7.6 Nestemäisten pesuaineiden käyttö

4.7.6.1 Jos koneessa on nestemäisille pesuaineille tarkoitettu säiliö:

- Aseta nestemäisen pesuaineen säiliö pesuainelokeroon 2.
- Jos nestemäinen pesuaine on menettänyt juoksevuutensa, liuota sitä veteen ennen kuin lisäät sitä pesuainelokeroon.

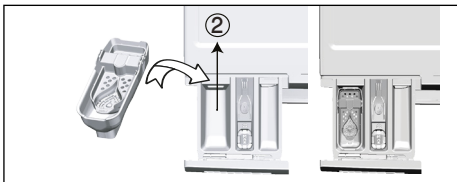

4.7.6.2 Jos laitteessa nestemäiselle pesuaineelle tarkoitettu lokero:

- Kun haluat käyttää nestemäistä pyykinpesuainetta, Paina näytettyä kohtaa laitteen pyörittämiseksi. Ulos putoava osa toimii nestemäisen pyykinpesuaineen esteenä.
- Puhdista lokero tarvittaessa vedellä joko sen ollessa paikallaan tai irrottamalla sen ensin.
- Jos käytät jauhemaista pesuainetta, lokeron on oltava yläasennossa.

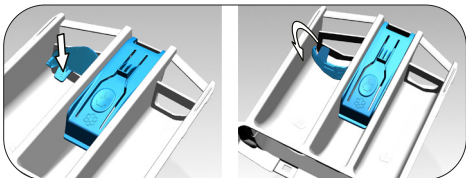

4.7.6.3 Jos koneessa ei ole nestemäiselle pesuaineelle tarkoitettua lokeroa/säiliötä:

- Älä käytä nestemäistä pesuainetta esipesuohjelmalla tapahtuvaan esipesuun.
- Viivästetty käynnistys -toimintoa käytettäessä nestemäinen pesuaine tahrii koneessa olevia vaatteita. Jos aiot käyttää Viivästetty käynnistys

-toimintoa, älä käytä nestemäistä pesuainetta.

4.7.7 Geeli- ja tablettipesuaineen käyttäminen

- Jos geelipesuaine on juoksevaa eikä koneessa ole nestemäiselle pesuaineelle tarkoitettua lokeroa, laita pesuaine pääpesuainelokeroon ensimmäisen vedenoton aikana. Jos koneessa on nestemäiselle pesuaineelle tarkoitettu lokero, täytä tämä lokero pesuaineella ennen kuin käynnistät ohjelman.
- Jos geelipesuaine ei ole juoksevaa tai se on pakattu kapseliin, laita se suoraan pesurumpuun ennen pesua.
- Laita pesuainetabletit pääpesuainelokeroon (lokero 2) tai suoraan pesurumpuun ennen pesua.



TIETOJA

- Tablettipesuaineet voivat jättää jäämiä pesuainelokeroon. Jos sellaista ilmenee, sijoita tablettipesuaine seuraavilla pesukerroilla pyykin joukkoon lähelle rummun alaosaa.



TIETOJA

- Käytä tabletti- ja geelimuodossa olevia pesuaineita ilman esipesutoimintoa.
- Ennen kuin kuivaat pyykkiä, muista poistaa muoviset pesuaineiden annosteluvälineet ja muut vastaavat esineet pesurummusta.

4.7.8 Tärkin käyttäminen

- Lisää nestemäinen tärkki, tärkkijauhe tai tekstiiliväri huuhteluainelokeroon.
- Älä käytä samassa pesuohjelmassa huuhteluainetta ja tärkkiä.
- Pyyhi koneen sisäpuoli kostealla, puhtaalla liinalla tärkin käytön jälkeen.

4.7.9 Valkaisuaineiden käyttö

- Valitse esipesuohjelma ja lisää valkaisuainetta esipesulokeroon. Vaihtoehtoisesti voi valita lisähuuhtelun sisältävän ohjelman ja lisätä valkaisuaineen tyhjään pesuainelokeroon. Kun laitteen näyttöön ilmestyy ensi kertaa huuhteluvaiheesta ilmoittava viesti/symboli, lisää pesuainelokeroon lasillinen vettä.

- Älä käytä valkaisuainetta ja pesuainetta sisältäviä sekoituksia.
- Käytä vain pieni määrä valkaisuainetta (noin 50 ml) ja huuhtelee vaatteet erittäin huolellisesti ihoärsytyksen välttämiseksi. Älä kaada valkaisuainetta pyykin sekaan äläkä käytä sitä värillisten tekstiilien pesemiseen.
- Kun käytät happipohjaisia valkaisuaineita, valitse matalassa lämpötilassa pesevä ohjelma.

- Voit käyttää happipohjaista valkaisuainetta yhdessä pesuaineen kanssa. Jos aineiden koostumukset eroavat toisistaan, lisää ensin pesuaine lokeroon 2 ja odota, kunnes kone on annostellut sen sisään yhdessä veden kanssa. Lisää valkaisuaine samaan lokeroon koneen ottaessa lisää vettä.

4.7.10 Kalkinpoistoaineen käyttäminen

- Käytä tarvittaessa vain pesukoneille tarkoitettuja kalkinpoistoaineita.

4.8 Vinkkejä tehokkaaseen pesuun

| | | Vaatteet | | | |
|-------------------|---|--|--|---|---|
| | | Vaaleat värit ja valkoiset | Kirjopyykki | Mustat/tummat värit | Hellävaraisen pesun vaativat/villa/silkki |
| | | (Pesulämpötila likaantumisasteen mukaan. Suositeltu lämpötila-alue: 40–90 °C) | (Pesulämpötila likaantumisasteen mukaan. Suositeltu lämpötila-alue: kylmä – 40 °C) | (Pesulämpötila likaantumisasteen mukaan. Suositeltu lämpötila-alue: kylmä – 40 °C) | (Pesulämpötila likaantumisasteen mukaan. Suositeltu lämpötila-alue: kylmä – 30 °C) |
| Likaantumisasaste | Erittäin liikkeiset (valkeasti poistettavat tahrat kuten ruohotahrat, kahvi, hedelmät ja veini) | Tahrat on ehkä esikäsiteltävä tai pyykki on esipestävä. Valkopyykille suositeltuja jauhemaisia ja nestemäisiä pesuaineita voidaan käyttää erittäin liikkeisille tekstiileille suositeltuina annoksina. Jauhepesuaineita suositellaan savi- ja multatahrojen sekä valkaisuaineille arkojen tahrarojen poistoon. | Kirjopyykille suositeltuja jauhemaisia ja nestemäisiä pesuaineita voidaan käyttää erittäin liikkeisille tekstiileille suositeltuina annoksina. Jauhepesuaineita suositellaan savi- ja multatahrojen sekä valkaisuaineille arkojen tahrarojen poistoon. Käytä pesuaineita, jotka eivät sisällä valkaisuaineita. | Kirjopyykille ja tummille tekstiileille sopivia nestemäisiä pesuaineita voidaan käyttää erittäin liikkeisille pyykeille suositeltuina annoksina. | Käytä hellävaraiseen pesuun tarkoitettuja nestemäisiä pesuaineita. Villa- ja silkkiwaatteet on pestävä erityisillä villapesuaineilla. |
| | Normaalisti liikkeiset (esimerkiksi kaulustien ja hihausuiden hikkatahrat) | Valkopyykille suositeltuja jauhe- ja nestepesuaineita voidaan käyttää normaalisti likaantuneille tekstiileille suositeltuina annoksina. | Kirjopyykille suositeltuja jauhemaisia ja nestemäisiä pesuaineita voidaan käyttää normaalisti likaantuneille tekstiileille suositeltuina annoksina. Käytä pesuaineita, jotka eivät sisällä valkaisuaineita. | Kirjopyykille ja tummille tekstiileille sopivia nestemäisiä pesuaineita voidaan käyttää normaalisti liikkeisille tekstiileille suositeltuina annoksina. | Käytä hellävaraiseen pesuun tarkoitettuja nestemäisiä pesuaineita. Villa- ja silkkiwaatteet on pestävä erityisillä villapesuaineilla. |
| | Kevyesti likaantuneet (Ei näkyviä tahroja.) | Valkopyykille suositeltuja jauhe- ja nestepesuaineita voidaan käyttää kevyesti likaantuneille tekstiileille suositeltuina annoksina. | Kirjopyykille suositeltuja jauhemaisia ja nestemäisiä pesuaineita voidaan käyttää kevyesti likaantuneille tekstiileille suositeltuina annoksina. Käytä pesuaineita, jotka eivät sisällä valkaisuaineita. | Kirjopyykille ja tummille tekstiileille soveltuvia nestemäisiä pesuaineita voidaan käyttää kevyesti likaantuneille tekstiileille suositeltuina annoksina. | Käytä hellävaraiseen pesuun tarkoitettuja nestemäisiä pesuaineita. Villa- ja silkkiwaatteet on pestävä erityisillä villapesuaineilla. |

4.9 Vinkkejä tehokkaaseen kuivaukseen

| | | Ohjelmat | | | | |
|--------------------|--|---|--|---|---|--|
| | | Puuvillan kuivaus | Keinokuitujen kuivaus | Vauvasuoja+ | Pesu ja kuivaus | Pese ja pidä |
| Vaatetyypit | Kestävät vaatteet, piissa on puuvillaa | Vuodevaatteet, peitteet, vauvanvaatteet, t-paidat, urheilupuserot, kestävät puuvillaneuleet, farkut, karkeasta kankaasta valmistetut housut, paidat, puuvillasukat jne. | Ei suositella! | Älä pese ja kuivaa yhdessä! Vuodevaatteet, peitteet, vauvanvaatteet, t-paidat, urheilupuserot, kestävät puuvillaneuleet, farkut, karkeasta kankaasta valmistetut housut, paidat, puuvillasukat jne. | Älä pese ja kuivaa yhdessä! Vuodevaatteet, peitteet, vauvanvaatteet, t-paidat, urheilupuserot, kestävät puuvillaneuleet, farkut, karkeasta kankaasta valmistetut housut, paidat, puuvillasukat jne. | Tahriintumattomat vaatteet, joita on pidetty vain vähän aikaa, kuten t- ja urheilupaidat. Aseta koneeseen vain pieni määrä kerrallaan. |
| | Keinokuitutekstiilit (polyesteri, nailoni jne.) | Ei suositella! | Suosittelaa polyesteriä, nailonia, polyasetaattia tai akryyliä sisältäville tekstiileille. Kuivausta ei suositella viskoosia sisältäville vaatteille. Vaatteen pesumerkinnot on otettava huomioon. | Suosittelaa matalaa lämpötilaa käyttäen polyesteriä, nailonia, polyasetaattia tai akryyliä sisältäville tuotteille. Pesumerkinnot kuivausta koskevat tiedot on otettava huomioon. | Suosittelaa matalaa lämpötilaa käyttäen polyesteriä, nailonia, polyasetaattia tai akryyliä sisältäville tuotteille. Pesumerkinnot kuivausta koskevat tiedot on otettava huomioon. | Hyvin vähän likaantuneet ja tahriintumattomat paidat, t-paidat ja keinokuituja sisältävät vaatteet. Täytä koneeseen vain hyvin pieni määrä kerrallaan. |
| | Helppäraabasen pesun vaativat tekstiilit (esim. silkki, villa, kashmirvilla tai angoravilla) | Ei suositella! | Ei suositella! | Ei suositella! | Ei suositella! | Ei suositella! |
| | Suurikokoiset tekstiilit, esimerkiksi peritot, takit ja verhot | Ei suositella! Pesukoneella ei tule kuivata suurikokoisia tekstiilejä. Kuivaa ne ripustamalla tai tasaisen pinnan päällä. | Ei suositella! Pesukoneella ei tule kuivata suurikokoisia tekstiilejä. Kuivaa ne ripustamalla tai tasaisen pinnan päällä. | Ei suositella! Pesukoneella ei tule kuivata suurikokoisia tekstiilejä. Kuivaa ne ripustamalla tai tasaisen pinnan päällä. | Ei suositella! Pesukoneella ei tule kuivata suurikokoisia tekstiilejä. Kuivaa ne ripustamalla tai tasaisen pinnan päällä. | Ei suositella! Pesukoneella ei tule kuivata suurikokoisia tekstiilejä. Kuivaa ne ripustamalla tai tasaisen pinnan päällä. |

4.10 Ohjelman kestoajan näyttäminen

Näet pesuohjelmien kestot koneen näytöstä ohjelmaa valitessasi. Kestoa säädetään automaattisesti ohjelman ollessa käynnissä pyykin täyttömäärästä, vahtoamisesta, kuorman tasapainosta, syöttöjännitteen vaihteluista, vedenpaineesta ja ohjelman asetuksista riippuen.

POIKKEUSTAPAUUS: Näyttö näyttää Puuvilla- ja Puuvilla Eko -ohjelmia valittaessa keston puolitäyttöllä, sillä tämä on näiden ohjelmien yleisin käyttötapa. Kone tunnistaa todellisen täyttömäärän 20–25 minuutin kuluessa ohjelman käynnistymisestä. Jos täyttömäärä on suurempi kuin puolitäyttö, pesuohjelman kestoja pidennetään automaattisesti. Myös näytetty kesto muuttuu.

5 Tuotteen käyttö

5.1 Ohjauspaneeli

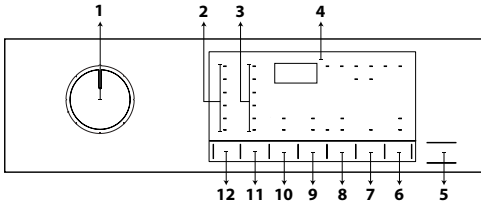

- 1 - Ohjelman valitsin
- 2 - Lämpötilatason valot
- 3 - Linkousnopeustason valot
- 4 - Näyttö
- 5 - Käynnistys/tauko-painike
- 6 - Kauko-ohjauspainikkeet
- 7 - Päätymisajan säätöpainike
- 8 - Kuivaustason säätöpainike
- 9 - Lisätoimintopainike 2
- 10 - Lisätoimintopainike 1
- 11 - Linkousnopeuden säätöpainike
- 12 - Lämpötilan säätöpainike

5.2 Näytösymbolit

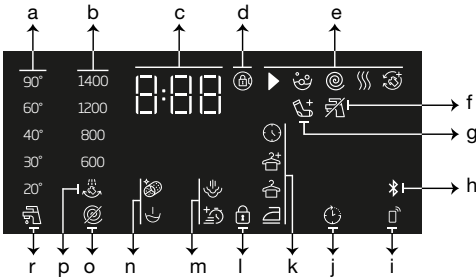

- a - Lämpötilan merkkivalo
- b - Linkousnopeuden merkkivalo
- c - Kestotiedot
- d - Luukun lukko kytketty symboli
- e - Ohjelman seurannan merkkivalo
- f - Ei vettä merkkivalo
- g - Lisää pyykki merkkivalo
- h - Bluetooth-liitännän merkkivalo
- i - Kaukosäätimen merkkivalo
- j - Viivästetty käynnistys päällä merkkivalo
- k - Kuivaustason merkkivalo
- l - Lapsilukko päällä merkkivalo
- m - Lisätoiminnon merkkivalot 2
- n - Lisätoimintopainike 1
- o - Ei linkousta merkkivalo
- p - Huuhtelutauko merkkivalo
- r - Kylmän veden merkkivalo

5.3 Koneen valmistelu

1. Tarkista, että letkut on kiinnitetty tiukasti.
2. Kytke pyykinpesukone verkkovirtaan.
3. Käännä hana täysin auki.
4. Täytä pyykki pesukoneeseen.
5. Lisää pesu- ja huuhteluainetta.

5.4 Pesuohjelman valinta

1. Valitse pesuohjelma pyykin tyypin, määrän ja likaantumistasen mukaan tämän oppaan kohdassa "Ohjelma- ja kulutustaulukko" esitettyjä ohjeita noudattaen.
2. Valitse haluamasi ohjelma **ohjelmanvalitsimella**.



TIETOJA

- Kussakin ohjelmassa käytetään suurinta pestävälle tekstiilityypille sopivaa linkousnopeutta.
- Kun valitset ohjelman, ota aina huomioon kankaan laatu, väri, likaisuusaste ja sille sopiva pesuveden lämpötila.

5.5 Pesuohjelmaa

Käytä seuraavia pääohjelmia tekstiilin tyypin mukaan.



TIETOJA

- Kun olet valinnut pyykillesi sopivan pesuohjelman, voit valita pesun jälkeen suoritettavan kuivauksen painamalla Kuivaus-painiketta. Aina kun painat tätä painiketta, tietorivi näyttää missä vaiheessa kuivaus suoritetaan ja vastaava symboli syttyy palamaan. Jos pidät painiketta pohjassa pitkään, laite valitsee pisimmän mahdollisen kuivausajan.
- Tässä oppaassa esitetyt kuvat ovat periaatteellisia eivätkä välttämättä vastaa tuotetta täydellisesti.
- Lisää koneeseen enintään 5 kg pyykkiä, kun haluat pestä pyykin ja kuivata sen sitten koneen kuivaustoimintoa käyttämällä. Jos koneen kapasiteetti ylitetään, ei pyykki ole kuiva ja kone käy kauemmin, mikä johtaa energiankulutuksen kasvamiseen.

• Puuvilla

Kestävälle puuvillapyykille (lakanat, vuodevaatteet, pyyhkeet, kylpytakit, alusvaatteet jne.). Pikapesupainiketta painettaessa ohjelman kesto lyhenee huomattavasti, mutta nopeat pesuliikkeet varmistavat tästä huolimatta hyvän pesutuloksen. Jos pikapesutoiminto ei ole valittu, varmistetaan erittäin likaisen pyykin erinomainen pesu- ja huuhtelutaso.



TIETOJA

- Voit kuivata pyykiksi ilman keskeytystä heti pesuohjelman jälkeen (heti pesun jälkeen käynnistyvän automaattisen tai ajastetun kuivaustoiminnon avulla). Tällöin sinun on valittava myös kuivaustoiminto jo ennen pesuohjelman käynnistämistä.
- Pesuohjelmiin lisättävien kuivausvalintojen mukaan, voit nähdä milloin ohjelma päättyy koneen näytöllä.
- Jos et halua kuivata pyykkiä valitsemasi ohjelman päätyttyä, paina kuivauksen lisätoimintopainiketta, kunnes kuivauksen merkkivalo sammuu.

• Tekokuitu

Käytä tätä ohjelmaa, kun peset esimerkiksi t-paitoja ja keinokuitu/puuvillasekoitusten ja puuvillaa sisältäviä kankaita. Tällä ohjelmalla peset tuotteet tehokkaasti ja huomattavasti tavanomaista ohjelmaa nopeammin. Jos pikapesutoiminto ei ole valittu, varmistetaan erittäin likaisen pyykin erinomainen pesu- ja huuhtelutaso.



TIETOJA

- Voit kuivata pyykiksi ilman keskeytystä heti pesuohjelman jälkeen (heti pesun jälkeen käynnistyvän automaattisen tai ajastetun kuivaustoiminnon avulla). Tällöin sinun on valittava myös kuivaustoiminto jo ennen pesuohjelman käynnistämistä.
- Pesuohjelmiin lisättävien kuivausvalintojen mukaan, voit nähdä milloin ohjelma päättyy koneen näytöllä.
- Jos et halua kuivata pyykkiä valitsemasi ohjelman päätyttyä, paina kuivauksen lisätoimintopainiketta, kunnes kuivauksen merkkivalo sammuu.

• Villa / Käsinpesu

Käytä tätä ohjelmaa villavaatteiden pesuun. Valitse sopiva lämpötila vaatteissa olevien pesumerkintöjen mukaan. Tämä ohjelma pesee vaatteet hitailla liikkeillä ja varoen vaurioiden välttämiseksi.



TIETOJA

- Villapyykkien pesuohjelmalle ei voi valita kuivaustoimintoa.

• Eco 40-60

Eco 40-60 ohjelma voi pestä normaaliilikaisen puuvillapyykin, joka voidaan pestä 40 °C tai 60 °C asteessa, yhdessä samalla jaksolla, ja että tätä ohjelmaa käytetään EU ecodesign-lainsäädännön yhdenmukaisuuden arviointiin. Tämä ohjelma pesee kauemmin kuin muut ohjelmat, mutta se säästää paljon energiaa ja vettä. Veden todellinen lämpötila voi erota ilmoitetusta pesulämpötilasta. Kun kone täytetään pienemmällä pyykkimäärällä, (esim. 1/2 kapasiteetista tai alle), voivat ohjelmavaiheiden kesto lyhentyä automaattisesti. Energian- ja vedenkulutus laskee näissä tapauksissa. Kaappikuivaustoiminto tulee valita eco 40-60 ohjelmalla pesu- ja kuivausjakson suorittamiseksi EU ecodesign-lainsäädännön yhdenmukaisuuden arvioimiseksi. Pesu- ja kuivausjakso voi pestä normaaliilikaisen puuvillapyykin, joka voidaan pestä 40 °C tai 60 °C asteessa, yhdessä samalla jaksolla, ja kuivata sen niin, että se voidaan sijoittaa kaappiin välittömästi.



TIETOJA

- Voit kuivata pyykiksi ilman keskeytystä heti pesuohjelman jälkeen (heti pesun jälkeen käynnistyvän automaattisen tai ajastetun kuivaustoiminnon avulla). Tällöin sinun on valittava myös kuivaustoiminto jo ennen pesuohjelman käynnistämistä.
- Pesuohjelmiin lisättävien kuivausvalintojen mukaan, voit nähdä milloin ohjelma päättyy koneen näytöllä.
- Jos et halua kuivata pyykkiä valitsemasi ohjelman päätyttyä, paina kuivauksen lisätoimintopainiketta, kunnes kuivauksen merkkivalo sammuu.

• Xpress / Super Xpress

Tällä ohjelmalla voit pestä kevyesti likaantuneet puuvillatekstiilit nopeasti. Pikapesutoiminto lyhentää ohjelman kestoa 14 minuuttia. Pikapesutoiminnon ollessa käytössä koneella voi pestä enintään 2 (kaksi) kg pyykkää.



TIETOJA

- Voit kuivata pyykkisi ilman keskeytystä heti pesuohjelman jälkeen (heti pesun jälkeen käynnistyvän automaattisen tai ajastetun kuivaustoiminnon avulla). Tällöin sinun on valittava myös kuivaustoiminto jo ennen pesuohjelman käynnistämistä.
- Pesuohjelmiin lisättävien kuivausvalintojen mukaan, voit nähdä milloin ohjelma päättyy koneen näytöllä.
- Jos et halua kuivata pyykkiä valitsemasi ohjelman päätyttyä, paina kuivauksen lisätoimintopainiketta, kunnes kuivauksen merkkivalo sammuu.

• Paidat

Tällä ohjelmalla voit pestä puuvillasta, keinokuidusta ja keinokuitusekoitteista valmistettuja paitoja. Tämä ohjelma vähentää vaatteiden rypistymistä. Pikapesutoiminnon ollessa päällä kone suorittaa erillisen esikäsittelyohjelman.

- Esikäsittele vaatteet kemiallisella pesuaineella tai lisää sitä pesuainejauheen lokeroon yhdessä pesuaineen kanssa, kun kone alkaa ottamaan vettä. Näin toimimalla saat tavanomaista pesuohjelmaa vastaavan pesutuloksen huomattavasti sen kestoa lyhyemmässä ajassa. Samalla pidennät paitojesi käyttöikää.



TIETOJA

- Voit kuivata pyykkisi ilman keskeytystä heti pesuohjelman jälkeen (heti pesun jälkeen käynnistyvän automaattisen tai ajastetun kuivaustoiminnon avulla). Tällöin sinun on valittava myös kuivaustoiminto jo ennen pesuohjelman käynnistämistä.
- Pesuohjelmiin lisättävien kuivausvalintojen mukaan, voit nähdä milloin ohjelma päättyy koneen näytöllä.
- Jos et halua kuivata pyykkiä valitsemasi ohjelman päätyttyä, paina kuivauksen lisätoimintopainiketta, kunnes kuivauksen merkkivalo sammuu.

• Untuva

Tämä ohjelma on tarkoitettu kaikille konepestäville takeille, liiveille ja muille untuvatekstiileille. Ohjelman erityiset linkousprofiilit varmistavat, että vesi pääsee höyhenten väliin.

• Downloaded Program (Ladattu ohjelma)

Tämä on erityisohjelma, jonka avulla voit milloin tahansa ladata ja käyttää erilaisia lisäohjelmia. Näkyvissä on aluksi HomeWhiz-sovelluksen oletusohjelma. Voit vaihtaa sen valitsemalla haluamasi ohjelman HomeWhiz-sovelluksen ennalta määritellyistä ohjelma-asetuksista.



TIETOJA

- Jos haluat käyttää HomeWhiz- ja kauko-ohjaustoimintoja, valitse Lataa ohjelma. Lisätietoja löydät kohdasta HomeWhiz ja kauko-ohjaustoiminto.

• Sekapesu

Käytä tätä ohjelmaa, kun haluat pestä puuvillapyykkiä ja keinokuitupyykkiä yhdessä.



TIETOJA

- Voit kuivata pyykkisi ilman keskeytystä heti pesuohjelman jälkeen (heti pesun jälkeen käynnistyvän automaattisen tai ajastetun kuivaustoiminnon avulla). Tällöin sinun on valittava myös kuivaustoiminto jo ennen pesuohjelman käynnistämistä.
- Pesuohjelmiin lisättävien kuivausvalintojen mukaan, voit nähdä milloin ohjelma päättyy koneen näytöllä.
- Jos et halua kuivata pyykkiä valitsemasi ohjelman päätyttyä, paina kuivauksen lisätoimintopainiketta, kunnes kuivauksen merkkivalo sammuu.

• Ulkoilu-/urheilutekstiilit

Tällä ohjelmalla voit pestä puuvillaa ja keinokuituja sisältäviä ulkoilu-/urheilutekstiilejä sekä vedenpitäviä tekstiilejä, kuten Gore-Tex-vaatteita. Ohjelma käyttää erityisiä, tekstiilejä suojaavia pesuliikkeitä.



TIETOJA

- Voit kuivata pyykkisi ilman keskeytystä heti pesuohjelman jälkeen (heti pesun jälkeen käynnistyvän automaattisen tai ajastetun kuivaustoiminnon avulla). Tällöin sinun on valittava myös kuivaustoiminto jo ennen pesuohjelman käynnistämistä.
- Pesuohjelmiin lisättävien kuivausvalintojen mukaan, voit nähdä milloin ohjelma päättyy koneen näytöllä.
- Jos et halua kuivata pyykkiä valitsemasi ohjelman päättyttyä, paina kuivauksen lisätoimintopainiketta, kunnes kuivauksen merkkivalo sammuu.

• Tummat tekstiilit / farkut

Tämä ohjelma estää tummissa vaatteissa ja farkuissa olevien värien haalistumisen. Ohjelman aikana pesurumpu liikkuu tavanomaisesta poikkeavalla tavalla, mikä takaa tehokkaan pesun myös matalissa pesulämpötiloissa. Tummalle pyykille suositellaan pesuaineksi nestemäistä- tai villapesuainetta. Tämä ohjelma ei sovellu villaa tai muita arkoja materiaaleja sisältävien tekstiilien pesuun.



TIETOJA

- Voit kuivata pyykkisi ilman keskeytystä heti pesuohjelman jälkeen (heti pesun jälkeen käynnistyvän automaattisen tai ajastetun kuivaustoiminnon avulla). Tällöin sinun on valittava myös kuivaustoiminto jo ennen pesuohjelman käynnistämistä.
- Pesuohjelmiin lisättävien kuivausvalintojen mukaan, voit nähdä milloin ohjelma päättyy koneen näytöllä.
- Jos et halua kuivata pyykkiä valitsemasi ohjelman päättyttyä, paina kuivauksen lisätoimintopainiketta, kunnes kuivauksen merkkivalo sammuu.

• Alusvaatteet

Käytä tätä ohjelmaa aroille tekstiileille, jotka sopivat käsinpesuun, sekä aroille naisten alusvaatteille. Pese pieni määrä vaatteita kerrallaan pesupussia käyttäen. Koukut, napit ja muut vastaavat on kiinnitettävä ja vetoketjut on vedettävä ylös.

• Pyyhkeet

Käytä tätä ohjelmaa kestävästä puuvillapyykin, kuten pyyhkeiden, pesemiseen. Laita pyyhkeet koneeseen siten, etteivät ne joudu kosketuksiin luukun tiivisteeseen tai lasin kanssa.

• Huuhtelu

Käytä tätä ohjelmaa, kun haluat suorittaa pelkän huuhtelun tai tärkkäyksen.

• Linkous + Tyhjennys

Käytä tätä ohjelmaa veden tyhjentämiseen koneesta.

5.6 Lämpötilan valinta

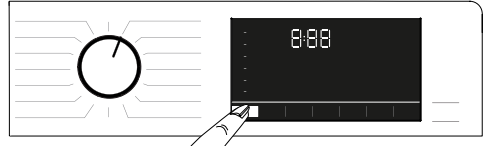

Kun valitset uuden ohjelman, sille suositeltava lämpötila näkyy koneen lämpötilailmaisimissa. Suosituslämpötila ei aina ole sama asia kuin suurin kyseiselle ohjelmalle valittavissa oleva lämpötila.

Muuta lämpötilaa **Lämpötilan säätöpainikkeella**.



TIETOJA

- Lämpötilan säätöpainike toimii vain alaspäin. Jos ruudussa näkyy esimerkiksi lukema 40 °C, ja haluat vaihtaa lämpötilaksi 60 °C, sinun on painettava painiketta muutamia kertoja, ennen kuin asetus on muuttunut 40 °C:stä 60 °C:hen.



TIETOJA

- Jos siiryt kylmäpesuvalintaan ja painat sen jälkeen uudelleen lämpötilan säätöpainiketta, ruutuun ilmestyy valitun ohjelman suosituslämpötila. Voit laskea lämpötilaa painamalla lämpötilan säätöpainiketta uudelleen.

Lämpötilan laskettua riittävän alas, kylmän veden ilmaisin syttyy kylmäpesun merkiksi. Voit muuttaa lämpötilaa myös pesun ollessa käynnissä. Voit valita haluamasi lämpötilan pesuohjelman käynnistymisen jälkeen. Lämpötila on kuitenkin valittava ennen kuin laitteen lämpenemistoiminto kytkeytyy päälle.

5.7 Linkousnopeuden valinta

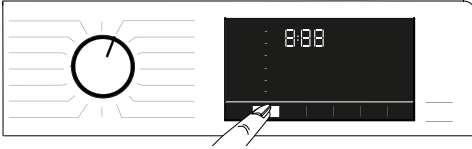

Aina kun valitset uuden ohjelman, sille suositeltava linkousnopeus näkyy **linkousnopeuden** ilmaisimessa.



TIETOJA

- Suositeltava linkousnopeus ei aina ole sama asia kuin suurin kyseiselle ohjelmalle valittavissa oleva linkousnopeus.

Muuta linkousnopeutta painamalla **linkousnopeuden säätöpainiketta**.

Linkousnopeus laskee asteittain. Tuotteen mallista riippuen näkyviin tulevat "Huuhtelun pito"- ja "Ei linkousta"-valinnat.



TIETOJA

- Linkousnopeuden säätöpainike toimii vain alaspäin. Jos ruudussa näkyy esimerkiksi lukema 800 rpm, ja haluat vaihtaa nopeudeksi 1000 rpm, sinun on painettava painiketta muutamia kertoja, ennen kuin arvo siirtyy lukemasta 800 lukemaan 1000.

5.7.1 Jos haluat lingota pyykin Huuhtelun pito -toiminnon jälkeen:

- Säädä **linkousnopeus**.
 - Paina **Käynnistys/tauko**-painiketta.
- Pesuohjelma jatkuu. Kone tyhjentää ensin sisällä olevan veden ja linkoa sen jälkeen pyykit. Jos haluat tyhjentää ohjelman lopussa veden ilman linkousta, käytä **Ei linkousta** -toimintoa.



TIETOJA

- Jos painat linkousnopeuden säätöpainiketta sellaisen ohjelman aikana, jossa linkousnopeuden säätö ei ole sallittua, laitteesta kuuluu varoitusääni, mutta linkousnopeus ei muutu.

Voit muuttaa linkousnopeutta myös pesun ollessa käynnissä. Kun pesuvaihe on päättynyt, voit valita haluamasi linkousnopeuden linkousnopeuden säätöpainiketta painamalla. Linkousnopeus on kuitenkin valittava ennen linkousvaiheen alkamista.

5.7.2 Lisätoiminnon valinta kuivausta varten



Kun valitset uuden pesuohjelman, voit valita sille sopivan kuivausvaihtoehdon lisätoiminnon valintapainikkeella.



TIETOJA

- Jos painat kuivauksen lisätoimintopainiketta sellaisen ohjelman yhteydessä, johon ei voi valita kuivausta, kuivauksen merkkivalo pysyy ennallaan ja laitteesta kuuluu varoitusääni.



TIETOJA

- Jos haluat valita pelkän kuivausohjelman, valitse sopiva kuivausvaihtoehto painamalla lisätoiminnon valintapainiketta.

5.8 Kuivausohjelmat



HUOMIO!

- Kuivausohjelman aikana kone poistaa vaatteista irtoavan nukan automaattisesti. Kone käyttää vettä kuivausvaiheen aikana. Tämän vuoksi koneen vesihanana on oltava auki myös kuivausohjelmien aikana.
- Kun valitset uuden pesuohjelman, voit valita sille sopivan kuivausvaihtoehdon lisätoiminnon valintapainikkeella.



TIETOJA

- Kuivausohjelmiin sisältyy linkousvaihe. Kone suorittaa sen lyhentääkseen kuivausaikaa. Kuivausohjelman ollessa valittuna kone valitsee linkousnopeuden maksimilinkousnopeusalueelta.
- Jos painat kuivauksen lisätoimintopainiketta sellaisen ohjelman yhteydessä, johon ei voi valita kuivausta, kuivauksen merkkivalo pysyy ennallaan ja laitteesta kuuluu varoitusääni.
- Jos haluat valita pelkän kuivausohjelman, valitse sopiva kuivausvaihtoehto painamalla lisätoiminnon valintapainiketta.
- Jos koneeseen ei tule vettä, sillä ei voi pestä tai kuivata pyykkiä.

• Synteettinen Kuiva

Tällä ohjelmalla voit kuivata kerralla enintään kuivana 3 kg painavan erän keinokuiduista valmistettuja vaatteita. Tämä ohjelma ainoastaan kuivaa koneeseen asetetut pyykit.



TIETOJA

- Esimerkkejä kuivien vaatekappaleiden painoista löydät luvun 4 kohdasta 4.5.

• Puuvilla Kuiva

Tällä ohjelmalla voit kuivata kerralla enintään kuivana 5 kg painavan erän puuvillasta valmistettuja vaatteita. Tämä ohjelma ainoastaan kuivaa koneeseen asetetut pyykit.



TIETOJA

- Jos kuivaat ainoastaan pyyhkeitä ja kylpytakkeja, voit täyttää koneeseen enimmillään 4 kg pyykkiä.
- Esimerkkejä kuivien vaatekappaleiden painoista löydät luvun 4 kohdasta 4.5.

5.9 Pesu ja kuivaus -ohjelmat



HUOMIO!

- Kuivausohjelman aikana kone poistaa vaatteista irtoavan nukan automaattisesti. Kone käyttää vettä kuivausvaiheen aikana. Tämän vuoksi koneen vesihanauksen on oltava auki myös kuivausohjelmien aikana.

• 5 Kg Pesu & Kuivaus

Tämä ohjelma pesee 5 kg puuvillasta valmistettua pyykkiä ja kuivaa pyykkierän automaattisesti pesun jälkeen.



TIETOJA

- Kun tämä ohjelma on valittuna, lisäkuivaustoiminnot eivät ole käytössä.

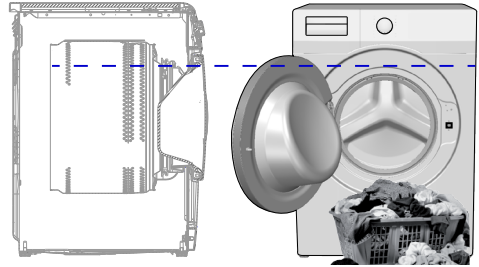

Kun käytät Pesu 5 kg ja kuivaus 5 kg -ohjelmaa, parhaan kuivaustuloksen saat täyttämällä koneen yllä esitettyyn tasoon asti (tason merkinuoli näkyy, kun avaat koneen täyttöluukun).

• Wash & Wear

Tällä ohjelmalla voit pestä 0,5 kg pyykkiä (2 paitaa) 40 minuutissa tai 1 kg pyykkiä (5 paitaa) 60 minuutissa.



TIETOJA

- Pese ja pue -ohjelma on tarkoitettu jokapäiväisessä käytössä olevien, vain vähän käytettyjen ja likaantuneiden vaatteiden nopeaan pesuun ja kuivaukseen. Ohjelma sopii ohuille, nopeasti kuivuville vaatteille (esim. paidat ja t-paidat).
- Paksuille ja/tai hitaasti kuivuville tuotteille tulee käyttää muita kuivausohjelmia.

• Hygieeninen+ Pesu & Kuivaus

Ohjelman alussa suoritettava höyrytysvaihe pehmentää lian, jolloin se irtoaa helpommin ja tehokkaammin. Käytä tätä ohjelmaa, kun haluat pestä ja kuivata nopeasti enimmillään 2 kg antiallergeenista ja hygieenistä käsittelyä vaativaa pyykkiä (esim. vauvanvaatteet, lakanat ja alusvaatteet).



TIETOJA

- Hygienia+ -ohjelma on Isossa-Britanniassa toimivan Allergy UK (British Allergy Foundation) -allergiasäätiön testaama ja hyväksymä.

Ohjelma- ja kulutustaulukko (pesuun)

| Ohjelma (°C) | Enimmäis-kuorma (kg) | Vedenkulutus (l) | Virrankulutus (kWh) | Maks.nopeus | Aputoiminto | | | | | Valittava lämpötila-alue °C | |
|-------------------------------|----------------------|------------------|---------------------|-------------|-------------|-------|-------|-------------------|---------|-----------------------------|------------|
| | | | | | Espesu | Pika+ | Höyry | Rypistymisenesto+ | Kuivaus | | |
| Puuvilla | 90 | 8 | 90 | 2,50 | 1400 | • | • | • | • | • | Kylmä - 90 |
| | 60 | 8 | 90 | 1,80 | 1400 | • | • | • | • | • | Kylmä - 90 |
| | 40 | 8 | 88 | 0,97 | 1400 | • | • | • | • | • | Kylmä - 90 |
| Eco 40-60 | 40 *** | 8 | 54 | 0,955 | 1400 | | | | | • | 40 - 60 |
| | 40 *** | 4 | 35 | 0,550 | 1400 | | | | | • | 40 - 60 |
| | 40 *** | 2 | 28 | 0,320 | 1400 | | | | | • | 40 - 60 |
| | 60 ** | 8 | 47 | 0,760 | 1400 | | | | | • | 40 - 60 |
| Eco 40-60 + Kaappikuiva | 40 *** | 5 | 61 | 3,215 | 1400 | | | | | • | 40 - 60 |
| | 40 *** | 2,5 | 42 | 1,780 | 1400 | | | | | • | 40 - 60 |
| Tekokuitu | 60 | 3 | 60 | 1,35 | 1200 | • | • | • | • | • | Kylmä - 60 |
| | 40 | 3 | 58 | 0,85 | 1200 | • | • | • | • | • | Kylmä - 60 |
| Xpress / Super Xpress | 90 | 8 | 68 | 2,20 | 1400 | | • | • | • | • | Kylmä - 90 |
| | 60 | 8 | 68 | 1,20 | 1400 | | • | • | • | • | Kylmä - 90 |
| | 30 | 8 | 68 | 0,20 | 1400 | | • | • | • | • | Kylmä - 90 |
| Xpress / Super Xpress + Pika+ | 30 | 2 | 40 | 0,15 | 1400 | | • | • | • | • | Kylmä - 90 |
| Villa / Käsinpesu | 40 | 1,5 | 55 | 0,50 | 1200 | | | | | | Kylmä - 40 |
| Untuva | 60 | 2 | 75 | 1,30 | 1000 | | | • | | | Kylmä - 60 |
| Paidat | 60 | 3 | 63 | 1,23 | 800 | • | • | • | • | • | Kylmä - 60 |
| Rummun puhdistus+ | 90 | - | 76 | 2,60 | 600 | | | * | | * | 90 |
| Downloaded Program ***** | | | | | | | | | | | |
| Sekapesu | 40 | 3,5 | 70 | 0,90 | 800 | • | • | • | • | • | Kylmä - 40 |
| Ulkoilu-/urheilutekstiilit | 40 | 3,5 | 52 | 0,65 | 1200 | • | | | | • | Kylmä - 40 |
| Tummat tekstiilit / farkut | 40 | 3,5 | 70 | 0,85 | 1200 | • | • | • | • | • | Kylmä - 40 |
| Pyyhkeet | 60 | 1 | 86 | 1,20 | 1000 | | | • | | | Kylmä - 60 |
| Alusvaatteet | 30 | 1 | 65 | 0,56 | 600 | | | | | | Kylmä - 30 |

• : Valittavissa.

* : Valitaan automaattisesti, ei voida perua.

** : Eco 40-60, 60 °C lämpötilavalinnalla on pesutuloksen testiohjelma EN 50229:2015 mukaan ja energiatarran testiohjelma delegoidun komission asetuksen (EU) 96/60/EC mukaan.

Puuvillan kuivaus ja Ekstra kuiva valinta on kuivaustuloksen testiohjelma EN 50229:2015 mukaan ja energiatarran testiohjelma delegoidun komission asetuksen (EU) 96/60/EC mukaan. Enimmäispyykkimäärä tulee jakaa kuivauksen enimmäispyykkimäärään ja jäljelle jäävään kuivattavaan pyykkimäärään, jonka jälkeen molemmat kuivataan Puuvillan kuivaus täysin kuivaksi (Puu villan kuivaus ja Ekstra kuiva) -kuivausohjelmalla.

***: Eco 40-60, 40 °C lämpötilavalinnalla on pesutuloksen testiohjelma EN 62512 mukaan ja energiatarran testiohjelma delegoidun komission asetuksen (EU) 2019/2014 mukaan.

Eco 40-60, 40 °C lämpötila- ja kaappikuiva valinnalla on pesu- ja kuivaustuloksen testiohjelma EN 62512 mukaan ja energiatarran testiohjelma delegoidun komission asetuksen (EU) 2019/2014 mukaan.

****: Näitä ohjelmia voidaan käyttää HomeWhiz-sovelluksella. Energiankulutus voi kasvaa liitännän mukaan.

- : Katso suurinta mahdollista täyttömäärää koskeva ohjelman kuvaus.



TIETOJA

- Taulukossa ilmoitetut lisätoiminnot voivat vaihdella pesukoneen mallin mukaan.
- Veden- ja virrankulutus voivat vaihdella veden paineessa, kovuudessa ja lämpötilassa, ympäristön lämpötilassa ja verkkojännitteessä ilmenevien muutosten ja pyykin laadun ja määrän sekä valittujen lisätoimintojen ja linkousnopeuden mukaan.
- Kun valitset ohjelman, näet pesuun kuluvan ajan laitteen näytössä. Pyykin määrästä riippuen näytössä näkyvän pesun kestoajan ja pesuun todellisuudessa kuluvan ajan välillä voi olla 1–1,5 tunnin ero. Kesto aika päivittyy automaattisesti heti ohjelman käynnistymisen jälkeen.
- Laitteen valmistaja saattaa muuttaa lisätoimintojen valittavuuteen liittyviä asetuksia. Muutosten myötä lisätoimintojen valittavuus voi parantua tai sitä voidaan rajata.
- "Koneen linkousnopeus voi vaihdella ohjelman mukaan; linkousnopeus ei voi ylittää koneen maksimilinkousnopeutta."
- Valitse aina alin pesuun soveltuva lämpötila. Tehokkaimmat ohjelma energiankulutuksen osalta ovat ne, jotka toimivat alemmilla lämpötiloilla ja pidemmän aikaa.
- Linkousnopeus vaikuttaa melutasoon ja jäljellä olevaan kosteuspitoisuuteen: mitä korkeampi linkousnopeus sen korkeampi melutaso ja alempi jäljellä oleva kosteuspitoisuus.

Ohjelma- ja kulutustaulukko (kuivaus)

| FI | | | | | | Aputoiminto | | | | | | | Kuivatustaso | Valittava lämpötila-alue °C | | |
|----|-----------------------------|----------------------|------------------|---------------------|--------------|-------------|-------|-------|-------------------|---------|----------------|-------------|--------------|-----------------------------|--------------|-------------------------------|
| | | | | | | Esipesu | Pika+ | Höyry | Rypistymisenesto+ | Kuivaus | Erittäin kuiva | Kaappikuiva | | | Silityskuiva | Ajastettu kuivaus - minuuttia |
| | Ohjelma (°C) | Enimmäis-kuorma (kg) | Vedenkulutus (l) | Virrankulutus (kWh) | Maks. nopeus | | | | | | | | | | | |
| | Puuvilla Kuiva | - | 5 | 45 | 3,20 | 1400 | | | | • | * | • | • | • | • | - |
| | Synteettinen Kuiva | - | 3 | 30 | 2,10 | - | | | | • | * | | • | • | • | - |
| | Hygieeninen+ Pesu & Kuivaus | 60 | 2 | 120 | 3,80 | 1400 | | | * | • | * | • | • | • | • | 90-30 |
| | 5 Kg Pesu & Kuivaus | 60 | 5 | 94 | 5,00 | 1400 | | | | • | * | • | • | • | • | 60-Kylmä |
| | Wash & Wear | 30 | 0,5 | 35 | 0,60 | 1200 | | | | • | * | | | | • | 30-Kylmä |
| | Wash & Wear | 30 | 1 | 44 | 1,00 | 1200 | | | | • | * | | | | • | 30-Kylmä |

Kulutusarvot (FI)

| | Lämpötilan valinta (°C) | Linkousnopeus (kierrosta/ min) | Kapasiteetti (kg) | Ohjelman kesto (tt:mm) | Energiankulutus (kWh/ sykli) | Vedenkulutus (l/sykli) | Pesulämpötila (°C) | Jäljellä oleva kosteuspitoisuus (%) |
|-------------------------|-------------------------|-----------------------------------|-------------------|------------------------|---------------------------------|------------------------|--------------------|--|
| Eco 40-60 | 40 | 1400 | 8 | 03:38 | 0,955 | 54 | 40 | 53 |
| | 40 | 1400 | 4 | 02:47 | 0,550 | 35 | 32 | 53 |
| | 40 | 1400 | 2 | 02:47 | 0,320 | 28 | 23 | 53 |
| Puuvilla | 20 | 1400 | 8 | 03:40 | 0,600 | 93 | 20 | 53 |
| Puuvilla | 60 | 1400 | 8 | 03:40 | 1,800 | 90 | 60 | 53 |
| Tekokuitu | 40 | 1200 | 3 | 02:25 | 0,850 | 58 | 40 | 40 |
| Xpress / Super Xpress | 30 | 1400 | 8 | 00:28 | 0,200 | 68 | 23 | 62 |
| Eco 40-60 + Kaappikuiva | 40 | 1400 | 5 | 07:55 | 3,215 | 61 | 25 | 53 |
| | 40 | 1400 | 2,5 | 05:50 | 1,780 | 42 | 24 | 53 |

5.11 Lisätoiminnon valinta

Valitse haluamasi lisätoiminto ennen ohjelman käynnistämistä. Kun ohjelma on valittu, sille valittavissa olevien lisätoimintojen merkkivalot syttyvät palamaan.



TIETOJA

- Ohjelman kanssa yhteensopimattomien lisätoimintojen merkkivalot eivät syty palamaan. Jos painat tällaisen lisätoiminnon painiketta, laitteesta kuuluu varoitusääni ja kone hylkää valinnan.

Kun ohjelma on edennyt vaiheeseen, jossa lisätoimintoja ei ole enää mahdollista lisätä, toimintojen valinta kytkeytyy pois päältä.



TIETOJA

- Joitakin toimintoja ei voi valita yhtä aikaa. Jos toinen ennen koneen käynnistämistä valittu lisätoiminto on ristiriidassa sitä ennen valitun lisätoiminnon kanssa, ensimmäisenä valittu toiminto peruutetaan ja toinen lisätoimintovalinta pysyy voimassa.
- Et voi valita sellaista lisätoimintoa, joka ei ole yhteensopiva valitun ohjelman kanssa. (Katso "Ohjelma- ja kulutustaulukko".)
- Joihinkin ohjelmiin sisältyy pakollisia lisätoimintoja. Näitä toimintoja ei voi peruuttaa. Näissä tapauksissa pakollisen lisätoiminnon valo syttyy automaattisesti, kun ohjelma on valittu.



TIETOJA

- Jos valittua kosteustasoa (silityskuiva, kaappikuiva, kaappikuiva+) ei ole saavutettu ohjelman päättymiseen mennessä, kone pidentää ohjelman kestoa automaattisesti. Tässä tapauksessa ohjelma kestää tavanomaista pidempään.
- Jos olet valinnut kuivausajan, ohjelma loppuu sen päättyessä pyykkien kuivuudesta riippumatta.
- Jos valittu kosteustaso (silityskuiva, kaappikuiva, kaappikuiva+) saavutetaan ohjelman tai kuivausajan ollessa kesken, ohjelman kestoaika on tavanomaista lyhyempi. Ajan lyheneminen näkyy laitteen ruudussa.

5.11.1 Lisätoiminnot

• Esipesu

Esipesu on tarpeen vain pyykkien ollessa erittäin likaisia. Kun jätät esipesun väliin, säästät energiaa, vettä, pesuainetta ja aikaa.

• Pika+

Kun olet valinnut haluamasi ohjelman, voit lyhentää sen kestoa painamalla pikapesupainiketta. Joidenkin ohjelmien kesto voi lyhentyä jopa yli 50 %. Jonkin verran tai kevyesti likaantuneiden pyykkien kohdalla saavutat odotetun pesutuloksen huomattavasti tavanomaista nopeammin. Vaikka pesuajan lyheneminen riippuu ohjelmasta, pikapesupainike lyhentää kestoa aina vähintään jonkin verran. Kun painat painiketta kahteen kertaan, pesuaika putoaa lyhimpään mahdolliseen arvoon. Hyvin likaisia pyykejä ei tule pestä pikapesutoimintoa käyttäen, sillä tällöin pesutulos voi jäädä toivottua heikommaksi. Käytä pikapesupainiketta aina, kun haluat lyhentää jonkin verran tai kevyesti likaantuneiden pyykkien pesuaikaa.

• Kauko-ohjaus

Tämän toiminnon avulla voit muodostaa yhteyden koneen ja älylaitteesi välille. Katso tarkemmat tiedot kohdasta HomeWhiz ja kauko-ohjaustoiminto.

• Räättälöity ohjelma

Tätä lisätoimintoa voidaan käyttää vain puuvilla- ja keinokuituohjelmille, ja sen käyttö vaatii HomeWhiz-sovelluksen. Kun tämä lisätoiminto on valittuna, voit lisätä ohjelmaan enintään 4 lisähuuhtelua. Voit valita ja käyttää myös joitakin sellaisia lisätoimintoja, jotka eivät ole normaalisti käytettävissä pesukoneessasi. Voit pidentää tai lyhentää puuvilla- ja keinokuituohjelmien kestoa turvallisen aika-alueen puitteissa.

• Kuivaus

Tällä toiminnolla voit kuivata pyykkisi pesuohjelman jälkeen. Tarkista tämän toiminnon kanssa yhteensopivat ohjelmat ohjelma- ja toimintotaulukosta.

5.11.2 Toimintopainikkeita 3 sekuntia painamalla valittavat toiminnot/ohjelmat

• Rummun puhdistus+

Valitse tämä ohjelma painamalla lisätoimintopainike 1 pohjaan 3 sekunnin ajaksi. Käytä tätä ohjelmaa säännöllisesti (kerran 1–2 kuukaudessa) pesurummun pesemiseen ja vaadittavan hygienian ylläpitämiseksi. Ennen pesun käynnistymistä laite pehmentää rummussa olevia jäämiä höyryn avulla. Ohjelmaa käytettäessä koneen on oltava täysin tyhjä. Parhaan lopputuloksen saat lisäämällä kalkinpoistoainetta pesukoneen pesuainelokeroon 2. Tämä ohjelma sisältää pesuvaiheen jälkeisen kuivausvaiheen, joka kuivaa koneen sisäosan.



TIETOJA

- Tämä ohjelma ei ole pesuohjelma. Se on huolto-ohjelma.
- Älä käytä tätä ohjelmaa kun koneessa on pyykkiä. Jos yrität tehdä niin, kone tunnistaa sisällä olevan kuorman ja peruttaa ohjelman.

• Rypistymisenesto+ 3"

Jos linkouksen valintapainiketta painetaan 3 sekuntia, tämä toiminto valitaan ja kyseisen ohjelman ohjelman seurantavalo syttyy Kun tämä toiminto on valittu, kone estää pyykkien rypistymisen puhaltamalla niihin ohjelman jälkeen ilmaa enimmillään 8 tunnin ajan. Voit peruuttaa ohjelman ja ottaa pyykki pois koneesta milloin tahansa tämän 8 tunnin aikana. Voit peruuttaa toiminnon lisätoiminnon valintapainikkeella tai koneen Päälle/pois-painikkeella. Ohjelman seurana valo pysyy päällä, kunnes toiminto peruutetaan tai se päättyy. Jos toiminto ei peruuteta, se pysyy valittuna myös seuraavien pesukertojen yhteydessä.

• Höyry 3"

Valitse tämä toiminto painamalla lisätoimintopainike 2 pohjaan 3 sekunnin ajaksi. Käytä tätä toimintoa rypistymisen rajoittamiseksi ja silitysajan lyhentämiseksi pienille puuvilla, keinokuitu tai sekoitettujen, tahrattomien vaatteiden määrälle.

• Lapsilukko 3"

Lapsilukko estää lapsia puuttumasta koneen toimintaan. Toiminnon avulla estät käynnissä oleviin ohjelmiin tehtävät muutokset.



TIETOJA

- Kun lapsilukko on päällä, laitteen voi kytkeä päälle tai pois päältä Päälle/pois-painikkeella. Ohjelma jatkuu, kun kone käynnistetään uudestaan.
- Jos koneen painikkeita painetaan lapsilukon ollessa päällä, laitteesta kuuluu varoitusääni. Varoitusääni loppuu, kun painat jotakin painiketta viisi kertaa.

Lapsilukon käyttöönotto:

Paina kuivaustason säätöpainike pohjaan 3 sekunnin ajaksi. Kun näytössä näkyvä laskuri "**CL 3-2-1**" on päässyt noltaan, näyttöön ilmestyy "CL On" (Lapsilukko päällä) -kuvake. Kun näet tämän kuvakkeen, voit vapauttaa **kuivaustason säätöpainikkeen**.

Lapsilukon poistaminen käytöstä:

Paina kuivaustason säätöpainike pohjaan 3 sekunnin ajaksi. Kun näytössä näkyvä laskuri "**CL 3-2-1**" on päässyt noltaan, "CL Off" (Lapsilukko pois) -kuvake häviää laitteen näytöstä.

• Bluetooth 3"

Voit parittaa pesukoneen älylaitteesi kanssa Bluetooth-yhteyttä käyttäen. Paritetulla älylaitteella voit tarkastella laitteen tietoja ja ohjata sitä.

Bluetooth käyttämiseksi:

Paina kauko-ohjaustoiminnon painike pohjaan 3 sekunnin ajaksi. Näytössä näkyvä laskuri "**3-2-1**" ja symboli "On" (Käytössä).

Vapauta **kauko-ohjaustoiminnon painike**. Bluetooth-kuvake vilkkuu, kun älylaitteen ja pesukoneen parittaminen on käynnissä. Jos parittaminen onnistuu, kuvake jää näkyviin ruudulle.

Bluetooth-toiminnon käytöstä poistaminen:

Paina kauko-ohjaustoiminnon painike pohjaan 3 sekunnin ajaksi. Näytössä näkyvä laskuri "**3-2-1**" ja symboli "Off" (Poissa käytöstä).



TIETOJA

- Sinun on suoritettava HomeWhiz-sovelluksen alkuasennus ennen Bluetooth-yhteyden käyttöönottoa. Kun alkuasennus on suoritettu, kauko-ohjaustoiminnon painikkeen painaminen valitsimen ollessa asennossa lataa ohjelma / Kauko-ohjaus muodostaa Bluetooth-yhteyden automaattisesti.

5.12 Kuivausvaiheet



5.12.1 Silityskuiva

Kuivaus jatkuu, kunnes kuivaustason ilmaisin saavuttaa tason Silityskuiva.

5.12.2 Kaappikuiva

Kuivaus jatkuu, kunnes kuivaustason ilmaisin saavuttaa tason Kaappikuiva.

5.12.3 Erittäin kuiva

Kuivaus jatkuu, kunnes kuivaustason ilmaisin saavuttaa tason Erittäin kuiva+.



TIETOJA

- Kuivauksen tulos saattaa vaihdella kuivattavien pyykkien, materiaalien, pyykkimäärien ja kuivausta edeltävän kosteustason mukaan.
- Älä kuivaa koneella mitään pitsiä, tyyliä, koruja, helmiä, paljetteja, metallilankaa tai muita vastaavia materiaaleja sisältävää pyykkiä tai runsaasti silkkiä sisältäviä tuotteita.

5.12.4 Ajastettu kuivaus - minuuttia

Voit ajastaa koneen saavuttamaan haluamasi kuivuustason matalaa lämpötilaa käyttäen 30, 90 tai 150 minuutissa.



TIETOJA

- Kun kuivaat vain pienen määrän pyykkiä (enintään 2 kappaletta kerralla), valitse ajastettu Puuvilla- tai keinokuitu -kuivausohjelma.
- Jos pyykki ei ole tarpeeksi kuivaa kuivausohjelman päättyessä, voit jatkaa kuivaamista ajastetulla kuivausohjelmalla.
- Tätä toimintoa käytettäessä kone kuivaa pyykejäsi haluamasi ajan pyykkien kuivuustasosta riippumatta.

5.13 Aikanäyttö

Kun ohjelma on käynnissä, laite näyttää sen jäljellä olevan ajan tunteina ja minuutteina, esim. 01:30.



TIETOJA

- Ohjelman kesto voi poiketa kohdassa Ohjelma- ja kulutustaulukko esitetyistä arvoista veden paineessa, kovuudessa ja lämpötilassa, ympäristön lämpötilassa ja verkkojännitteessä ilmenevien muutosten ja pyykin laadun ja määrän sekä valittujen lisätoimintojen mukaan.

5.14 Päätymisaika

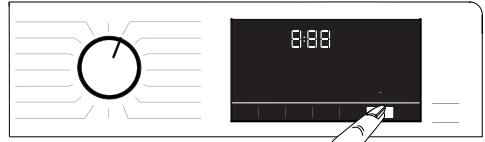

Päätymisaikatoiminnon avulla voit asettaa ohjelman alkamaan enintään 24 tunnin viiveellä. Kun painat **päätymisaikapainiketta**, ohjelman arvioitu päätymisaika näkyy näytössä. Asetettuasi **päätymisajan** näyttöön syttyy **päätymisajan merkkivalo**. Varmista, että päätymisaikatoiminto on kytkettyyn päälle ja että ohjelma päättyy valitun päätymisajan tultua täyteen painamalla kestoajan asettamisen jälkeen **Käynnistys/tauko**-painiketta. **Käynnistys/tauko**-painikkeen vilkkuminen loppuu, ja se jää palamaan. Jos haluat peruuttaa päätymisaikatoiminnon, paina **päätymisaikapainiketta**, kunnes päätymisajan merkkivalo sammuu tai paina **Päälle/Pois**-painiketta kytkeäksesi koneen pois päältä ja takaisin päälle.

1. Avaa täyttöluukku, aseta pyykki sisään ja lisää pesuaine jne.
2. Valitse pesuohjelma, lämpötila, linkousnopeus ja mahdolliset lisätoiminnot.
3. Aseta haluamasi päätymisaika **päätymisaikapainikkeella**. **Päätymisajan merkkivalo** syttyy.
4. Paina **Käynnistys/tauko**-painiketta. Aikalasku käynnistyy. ":" merkki päätymisajan keskellä näytöllä alkaa vilkkua.



TIETOJA

- Älä käytä nestemäisiä pesuaineita, kun aktivoit päätymisaikatoiminnon! Nestemäinen pesuaine voi aiheuttaa pyykkeihin tahroja.
- Luukku pysyy lukittuna, kunnes asetettu päätymisaika saavutetaan. Jos haluat avata täyttöluukun, keskeytä koneen toiminta painamalla Käynnistys/tauko-painiketta. Laskennan lopussa päätymisajan symboli katoaa näkyvistä, pesujako käynnistyy ja valitun ohjelman aika tulee näkyviin näyttöön.
- Kun päätymisajan valinta on valmis, näyttöön näkyviin tuleva aika sisältää päätymisajan sekä valitun ohjelman keston.

5.15 Ohjelman käynnistäminen

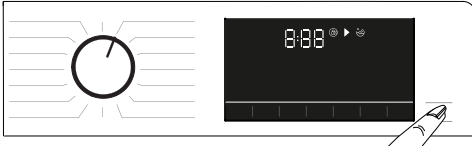

1. Käynnistä ohjelma painamalla **Käynnistys/tauko**-painiketta.
2. **Käynnistys/tauko**-painikkeen merkkivalo vilkkuu sen merkiksi, että ohjelma on käynnistynyt.
3. Täyttöluukku menee lukkoon. Kun täyttöluukku lukitaan, laitteen näytössä näkyy "Locking Door" ("Luukku lukitaan") -varoitusteksti.

5.16 Täyttöluukun lukko



Koneen täyttöluukussa on lukitusjärjestelmä, joka estää luukun avaamisen, kun veden taso on liian korkea.

Täyttöluukku lukittu -merkkivalo ilmestyy ruutuun oven ollessa lukittuna.



TIETOJA

- Kun valitset kauko-ohjaustoiminnon, täyttöluukku lukitaan automaattisesti. Voit avata luukun painamalla kauko-ohjauspainiketta tai poistamalla kauko-ohjaustoiminnon käytöstä ohjainvalitsinta kääntämällä.

Täyttöluukun avaaminen sähkökatkon aikana:



TIETOJA

- Sähkökatkon aikana voit avata täyttöluukun siihen kuuluvan pumpun suodattimen kannen alla sijaitsevalla hätäkahvalla.



VAROITUS!

- Ennen kuin avaat täyttöluukun, varmista, ettei koneen sisälle ole jäänyt vettä. Vesi voi olla kuumaa ja aiheuttaa palovamman.

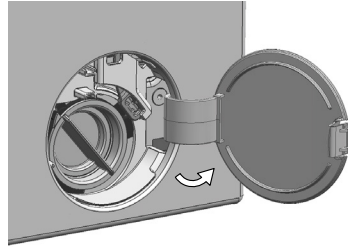

- Sammuta laite ja kytke se irti virtalähteestä.
- Avaa pumpun suodattimen kansi.

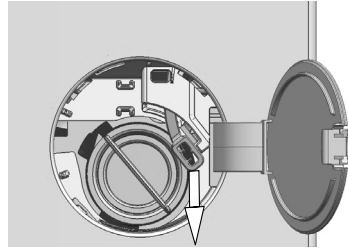

- Irrota täyttöluukun hätäkahva suodatinkannen takaa työkalulla.
- Avaa täyttöluukku vetämällä täyttöluukun hätäkahvaa alaspäin.
- Yritä vetää kahvaa alaspäin uudestaan, jos täyttöluukku ei avaudu.
- Palauta täyttöluukun hätäkahva alkuperäiseen asentoon, kun täyttöluukku on avattu.

5.17 Valintojen muuttaminen ohjelman käynnistyttyä

5.17.1 Pyykin lisääminen ohjelman ollessa käynnissä

Jos veden taso on sopiva painaessasi

Käynnistys/tauko-painiketta, näytössä oleva Täyttöluukku lukittu -merkkivalo sammuu.

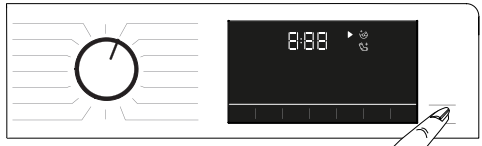

Jos veden taso ei ole sopiva painaessasi **Käynnistys/ tauko** -painiketta, näyttö varoittaa luukun olevan lukittu.

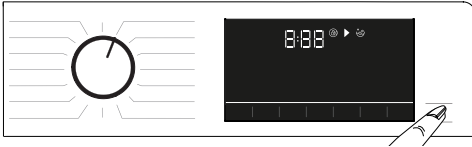

5.17.2 Koneen kytkeminen taukotilaan

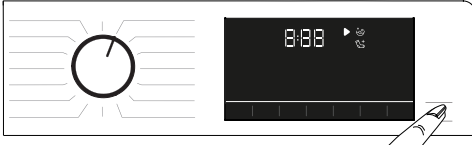

Kytke kone taukotilaan painamalla **Käynnistys/tauko**-painiketta.

5.17.3 Ohjelman vaihtamisen sen käynnistymisen jälkeen:

Jos lapsilukko on poissa päältä, voit vaihtaa ohjelmaa sen käynnistymisen jälkeen. Ohjelman vaihtaminen peruuttaa käynnissä olevan ohjelman.



TIETOJA

- Uusi ohjelma alkaa alusta.

5.17.4 Lisätoiminto-, nopeus- ja lämpötila-asetusten muuttaminen

Pesuohjelman vaiheesta riippuen voit peruuttaa tai valita lisätoimintoja. Katso kohta "Lisätoiminnon valinta".

Voit myös muuttaa linkousnopeus-, lämpötila- ja kuivausasetuksia. Katso kohdat "Linkousnopeuden valinta" ja "Lämpötilan valinta".



TIETOJA

- Jos koneessa olevan veden lämpötila on korkea tai vedenpinnan taso on luukun alareunan yläpuolella, täyttöluukku ei avaudu.

5.18 Ohjelman peruuttaminen

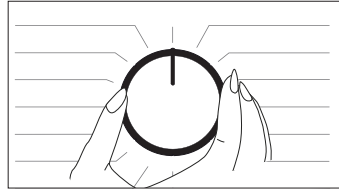

Voit peruuttaa ohjelman kääntämällä ohjelmanvalitsimen jonkin toisen ohjelman kohdalle tai kytkemällä koneen pois päältä ja takaisin päälle.



TIETOJA

- Jos lapsilukko on käytössä, ohjelmanvalitsimen kääntäminen ei peruuta käynnissä olevaa ohjelmaa. Poista ensin lapsilukko käytöstä.
- Jos haluat avata täyttöluukun pesuohjelman peruuttamisen jälkeen, mutta tämä ei onnistu, koska vedenpinnan taso on täyttöaukon alareunan yläpuolella, käännä ohjelmanvalitsin Poista vesi+linkoa -ohjelman kohdalle ja tyhjennä vesi koneesta.

5.19 Ohjelman päättyessä

Kun ohjelma on päättynyt, näytössä näkyy Loppu-symboli.

Jos et paina mitään painiketta 10 minuuttiin, kone kytkeytyy pois päältä. Näyttö ja kaikki merkkivalot sammuvat. Kun painat Päälle/pois-painiketta, laite näyttää päättyneen ohjelman vaiheet.

5.20 Koneen taukotilatoiminto

Kun kone on kytketty päälle Päälle/pois-painikkeella eikä siihen valita mitään ohjelmaa tai muuta toimintoa tai kun koneen painikkeisiin ei kosketa 2 minuuttiin ohjelman päättymisestä lukien, kone siirtyy automaattisesti virransäästötilaan. Jos koneessa ohjelman keston ilmoittava ruutu, tämä ruutu sammuu kokonaan. Jos käännät ohjelmanvalitsinta tai painat mitä tahansa painiketta, valot syttyvät takaisin päälle. Valmiustilasta poistumisen yhteydessä tehdyt valinnat voivat muuttua. Tarkista, että valinnat ovat oikeat ennen ohjelman käynnistämistä. Tee tarvittaessa asetukset uudelleen. Tämä ei ole vika.

5.21 HomeWhiz ja kauko-ohjaustoiminto

HomeWhiz-toiminnon avulla voit käyttää älylaitettasi pesukoneesi ohjaimena ja tarkastella sillä pesukoneen tietoja. HomeWhiz-toiminnon avulla voit suorittaa osan pesukoneen ohjaimilla suoritettavista toiminnoista älylaitteesi kautta. Lisäksi pesukoneessa on joitakin ominaisuuksia, joita voi käyttää ainoastaan HomeWhiz-toiminnon kautta. Pesukoneen Bluetooth-ominaisuuden käyttö edellyttää, että lataat älylaitteeseesi sen sovelluskaupasta saatavan HomeWhiz-sovelluksen. Varmista, että älylaitteesi on yhdistetty internetiin sovelluksen lataamista varten. Jos käytät sovellusta ensimmäistä kertaa, rekisteröi käyttäjätili noudattamalla ruudussa näkyviä ohjeita. Kun rekisteröinti on valmis, voit käyttää saman tilin avulla kaikkia kotisi HomeWhiz-ominaisuuksia tukevia laitteita. Näet tilisi liitetyt tuotteet painamalla HomeWhiz-sovelluksen kohtaa "Add/Remove Appliance" ("Lisää/poista laite"). Tuotteet liitetään ja paritetaan tämän sivun kautta.



TIETOJA

- HomeWhiz-toiminnon käyttö edellyttää, että olet asentanut asianmukaisen sovelluksen älylaitteeseesi ja että pesukone ja älylaite on paritettu Bluetooth-yhteyttä käyttäen. Jos pesukonetta ei ole paritettu älylaitteen kanssa, se toimii kuin perinteinen kodinkone, jossa ei ole HomeWhiz-toimintoa.
- Voit käyttää konetta älylaitteesi kautta, kun ne on paritettu Bluetooth-yhteyttä käyttäen. Paritus mahdollistaa koneen ohjaamisen sovelluksen kautta. Jotta ohjaaminen onnistuisi, Bluetooth-yhteyden on oltava riittävän vahva.
- Katso HomeWhiz-sovelluksen tukemat Android- ja iOS-versiot osoitteesta www.homewhiz.com.



VAROITUS!

- Kaikkia käyttöoppaan kohdassa **YLEISIÄ TURVALLISUUSOHJEITA** annettuja ohjeita tulee noudattaa myös silloin, kun konetta käytetään HomeWhiz-toiminnon kautta.

5.21.1 HomeWhiz Asetus

Jotta HomeWhiz-sovellus toimisi, sen ja koneesi on oltava yhteydessä toisiinsa. Muodosta yhteys määrittelemällä koneen ja HomeWhiz-sovelluksen asetukset alla esitettyjä ohjeita noudattaen.

- Jos lisäät koneen ensimmäistä kertaa, napauta HomeWhiz-sovelluksen kohtaa "Add/Remove Appliance" ("Lisää/poista laite"). Napauta sen jälkeen vaihtoehtoa "Tap here to setup new appliance" ("Napauta tästä, jos haluat lisätä uuden laitteen"). Suorita asennus loppuun alla olevia ohjeita sekä HomeWhiz-sovelluksen ohjeita noudattaen.
- Ennen kuin aloitat asennuksen varmista, että pesukone on kytketty pois päältä. Kytke kone HomeWhiz-asetustilaan painamalla lämpötila- ja kauko-ohjauspainikkeet samanaikaisesti pohjaan 3 sekunnin ajaksi.



- Kun kone on HomeWhiz-asetustilassa, koneen näytössä näkyy animaatio ja Bluetooth-kuvake vilkkuu, kunnes kone on paritettu älylaitteen kanssa. Tässä tilassa ainoastaan ohjelmanvalitsin on käytössä. Muut ohjaimet ovat poissa käytöstä.



- Valitse haluamasi pesukone sovelluksen näytöstä ja paina Seuraava.
- Noudata näytöllä näkyviä ohjeita, kunnes HomeWhiz-sovellus pyytää sinua antamaan älylaitteen kanssa paritettavan laitteen tiedot.
- Palaa takaisin HomeWhiz-sovellukseen ja odota, kunnes asetukset on määritetty. Kun asennus on valmis, anna pesukoneellesi nimi. Nyt voit napauttaa ruutua ja tarkistaa, että HomeWhiz-sovellukseen on lisätty haluamasi laite.



TIETOJA

- Jos asennusta ei suoriteta loppuun 5 minuutin kuluessa, pesukone kytkeytyy automaattisesti pois päältä. Tässä tapauksessa asennus on aloitettava uudelleen alusta. Jos ongelma ei häviä, ota yhteyttä valtuutettuun huoltoliikkeeseen.
- Voit käyttää pesukonettasi useamman kuin yhden älylaitteen kautta. Tämä onnistuu, kun lataat HomeWhiz-sovelluksen myös muihin älylaitteisiin. Kun käynnistät sovelluksen, sinun täytyy kirjautua aiemmin luomallesi käyttäjätilille, jonka kautta älylaite ja pesukone on paritettu. Vaihtoehtoisia ohjeita löydät kohdasta ”Jonkin toisen käyttäjän tiliin liitetyn pesukoneen lisääminen sovellukseen”.



VAROITUS!

- Jotta HomeWhiz-asennus onnistuisi, älylaitteesi on oltava yhdistettynä internetiin. Mikäli näin ei ole, HomeWhiz-sovellus ei anna sinun suorittaa asennusprosessia loppuun asti. Jos sinulla on ongelmia internet-yhteyden kanssa, ota yhteyttä internet-palveluntarjoajaasi.



TIETOJA

- HomeWhiz-sovellus saattaa pyytää sinua antamaan koneesi arvokilvessä olevan tuotenumeron. Arvokilpi löytyy käyttöluukun sisäpuolelta. Siihen on painettu koneen tuotenumero.



5.21.2 Jonkin toisen käyttäjän tiliin liitetyn pesukoneen lisääminen sovellukseen

Jos käyttämäsi pesukone on lisätty jo aiemmin järjestelmään jonkin toisen käyttäjätilin kautta, sinun on muodostettava sen ja HomeWhiz-sovelluksen välille uusi yhteys.

- Lataa HomeWhiz-sovellus älylaitteeseen, jota haluat käyttää.
- Luo itsellesi uusi tili ja kirjaudu sisään tälle tilille HomeWhiz-sovelluksen kautta.

- Suorita asennus loppuun kohdassa 5.21.1 HomeWhiz-sovelluksen asentaminen annettuja ohjeita noudattaen.



VAROITUS!

- Koska HomeWhiz-sovellus ja sen kautta toimivat kauko-ohjaustoiminnot käyttävät Bluetooth-paritusta, konetta ei voi ohjata samanaikaisesti useamman kuin yhden HomeWhiz-sovelluksen kautta.

5.21.3 Kauko-ohjaustoiminnon käyttö

Kun HomeWhiz-asennus on suoritettu, Bluetooth kytkeytyy päälle automaattisesti. Bluetooth-yhteyden käyttöön ottamista ja käytöstä poistamista koskevat ohjeet löydät kohdasta 5.11.2. Bluetooth 3.

Jos kytket koneen pois päältä ja takaisin päälle Bluetooth-yhteyden ollessa käytössä, se kytkeytyy automaattisesti takaisin päälle.

Jos koneen kanssa paritettu laite siirtyy liian kauas koneen luota, Bluetooth-yhteys kytkeytyy automaattisesti pois päältä. Tämän tapahtuessa sinun on kytkettävä Bluetooth takaisin päälle käyttäaksesi kauko-ohjaustoimintoja.

Voit tarkistaa yhteyden tilan näytön Bluetooth-symbolista. Jos symboli palaa, Bluetooth-yhteys on muodostettu. Jos symboli vilkkuu, kone yrittää muodostaa Bluetooth-yhteyttä. Jos symbolia ei ole näkyvässä, Bluetooth-yhteyttä ei ole.



VAROITUS!

- Kauko-ohjaustoiminto on mahdollista valita vain jos tuotteesi Bluetooth-yhteys on käytössä. Jos kauko-ohjaustoimintoa ei ole mahdollista valita, tarkista Bluetooth-yhteyden tila. Jos yhteys ei toimi, toista yhteyden alkuasennus.
- Pesukoneen luukku pysyy turvallisuussyistä lukittuna aina kauko-ohjaustoimintoa käytettäessä. Jos haluat avata luukun, sinun on poistettava ensin kauko-ohjaustoiminto käytöstä kiertämällä ohjelmanvalitsinta tai painamalla kauko-ohjauspainiketta.

Kun haluat käyttää pesukonetta kauko-ohjausta käyttäen, sinun on otettava kauko-ohjaustoiminto käyttöön painamalla kauko-ohjauspainiketta ohjelmanvalitsimen

ollessa Lataa ohjelma / kauko-ohjaus -asennossa. Kun toiminto on otettu käyttöön, näkyviin tulee alla esitetty näyttö.



Kun kauko-ohjaustoiminto on käytössä, pystyt ohjaamaan pesukonetta, kytkevän sen pois päältä ja seuraamaan sen tilaa. Sovelluksen kautta voi hallita kaikkia toimintoja paitsi laitteen lapsilukkoa. Kauko-ohjainpainikkeen ilmaisim osoittaa, onko kauko-ohjaustoiminto päällä vai ei. Kun kauko-ohjaustoiminto on pois päältä, kaikki toiminnot suoritetaan pesukoneen ohjauspaneelin kautta ja sovellusta voidaan käyttää ainoastaan ohjelmakulun seuraamiseen. Jos kauko-ohjaustoiminnon käyttöön ottaminen ei onnistu, kauko-ohjauspainikkeen painaminen aiheuttaa varoitusäänen. Näin tapahtuu esimerkiksi silloin, kun laite on käytössä tai Bluetooth-yhteyden kautta paritettua laitetta ei löydy. Syynä voi olla esimerkiksi se, että Bluetooth-yhteyttä ei ole kytketty päälle tai täyttöluukku on jätetty auki. Kun tämä pesukoneen toiminto otetaan käyttöön, kyseinen toiminto pysyy päällä paitsi tietyissä tapauksissa, jolloin voit ohjata konetta etäältä Bluetooth-yhteyden kautta.

Tietyissä tapauksissa se sammuu itsestään turvallisuussyistä:

- Sähkökatko sammuttaa pesukoneen.
- Ohjelmanvalitsin käännetään toisen ohjelman kohdalle tai kone kytketään pois päältä.

5.21.4 Vianetsintä

Jos sinulla on kauko-ohjaukseen tai yhteyksiin liittyvä ongelma, noudata alla olevia ohjeita. Kun olet suorittanut korjaavan toimenpiteen, tarkista poistuiko ongelma vai ei. Jos ongelma ei hävinnyt, suorita seuraava toimenpide.

- Varmista, että älylaitteesi on yhdistetty oikeaan kotiverkkoon.
- Käynnistä sovellus uudelleen.
- Kytke Bluetooth-yhteys pois päältä ja takaisin päälle koneen ohjauspaneelin kautta.
- Jos yhteyden muodostaminen ei edelleenkään onnistu, määritä pesukoneen asetukset uudelleen.

Jos ongelma ei häviä, ota yhteyttä valtuutettuun huoltoliikkeeseen.

6 Ylläpito ja puhdistaminen

Laitteen käyttöaika pitenee ja usein esiintyvät ongelmat vähenevät, jos laite puhdistetaan säännöllisin välein.

6.1 Pesuainelokeron puhdistaminen

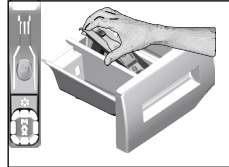

Puhdista pesuainelokero säännöllisin väliajoin (4–5 pesukerran jälkeen) kuten alla on kuvattu, jotta estetään pesujauheen kertyminen.

- 1 Irrota imuletku nostamalla sitä takaosasta kuvassa esitetyllä tavalla. Kun olet suorittanut alla mainitut puhdistustoimenpiteet, aseta imuletku takaisin paikoilleen ja työnnä sen etuosaa alaspäin varmistaaksesi, että lukitusliuska kiinnittyy.



TIETOJA

- Jos huuhteluainelokeroon kerääntyy enemmän kuin tavanomainen määrä vettä ja huuhteluaineen sekoitusta, imuletku tulee puhdistaa.

2. Pese pesuainelokero ja imuputki runsaalla haalealla vedellä pesualtaassa. Jotta estetään jäämien kosketus iholle, puhdista se sopivalla harjalla ja käytä suojakäsineitä.
3. Aseta lokero takaisin paikoilleen puhdistuksen jälkeen ja varmista, että se on oikein paikoillaan.

6.2 Täyttöluukun ja rumpun puhdistaminen

Koneille joissa on rumpun puhdistusohjelma, katso Laitteen käyttäminen - Ohjelmat.



Tarkista jokaisen pesukerran päätteeksi ettei rumpuun ole jäänyt vieraita esineitä. Jos tiivisteen reiät ovat tukkeutuneet kuvassa esitetyllä tavalla, avaa ne käyttäen hammastikkua.



TIETOJA

- Vieraat metalliaineet aiheuttavat ruostetahroja rumpuun. Puhdista tahrat rummusta ruostumattomalle teräkselle tarkoitetulla puhdistusaineella. Älä koskaan käytä teräs villaa.



HUOMIO!

- Älä käytä sientä tai hankaavia materiaaleja. Tämä vaurioittaa maalattuja-, kromattuja- sekä muovipintoja.

6.3 Pesukoneen rungon ja ohjauspaneelin puhdistaminen

Pyyhi koneen runko pesuainevedellä tai tarvittaessa syövyttämättömällä miedolla geelipuhdistusaineella ja kuivaa pehmeällä liinalla. Käytä ohjauspaneelin puhdistamisessa vain pehmeää, kosteaa liinaa.

6.4 Vedenottosuodattimien puhdistaminen

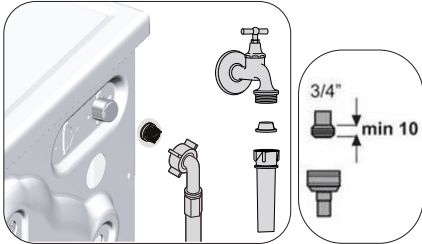

Kaikkien vedenottoventtiilien päissä on suodatin koneen taustapuolella, samoin kaikkien vedenottoletkujen päissä, jossa ne on kiinnitetty hanaan. Suodattimet estävät vieraiden esineiden ja liian pääsyn pesukoneeseen veden mukana. Suodattimet tulee puhdistaa jos ne ovat likaiset.

1. Sulje hanat.
2. Irrota vedenottoletkujen mutterit vedenottoventtiilien suodattimiin pääsemiseksi. Puhdista ne sopivankokoisella harjalla. Jos suodattimet ovat liian likaiset, irrota ne paikoiltaan pindeillä ja puhdista seuraavasti.
3. Ota suodatin ulos vedenottoletkun litteästä päästä tiivisteineen ja puhdista ne huolellisesti juoksevalla vedellä.
4. Aseta tiiviste ja suodatin varovasti takaisin pakalleen ja kiristä letkun mutterit käsin.

6.5 Jäljellä olevan veden ja vesipumpun suodattimen puhdistaminen

Koneessa oleva suodatinjärjestelmä estää kiinteitä esineitä kuten nappeja, kolikoita ja kankaista irtoavia kuituja tukkimasta pumpun juoksupyörää vettä poistettaessa. Vesi poistuu silloin ongelmitta ja pumpun käyttöikä pitenee. Jollei kone pysty poistamaan vettä, pumpun suodatin voi olla tukossa. Suodatin on puhdistettava aina, kun se tukkeutuu tai 3 kuukauden välein. Vesi on poistettava ensin pumpun suodattimen puhdistamiseksi. Lisäksi ennen koneen kuljettamista (esimerkiksi muutettaessa toiseen taloon) ja kun veden jäätymien on mahdollista, vesi on tyhjennettävä koneesta kokonaan.



HUOMIO!

- Pumpun suodattimeen jääneet vierasesineet voivat vahingoittaa laitetta tai aiheuttaa melua.
- Jos konetta ei käytetä, sulje hana, irrota vedenottoletku ja tyhjennä koneen sisällä oleva vesi tiloissa joissa kone on vaarassa jäätymä.
- Sulje päävesiletkun vesihana jokaisen käytön jälkeen.

1. Puhdistaaksesi likaisen suodattimen ja poistaaksesi veden, irrota kone ensin verkkovirrasta.



HUOMIO!

- Veden lämpötila pesukoneen sisällä voi nousta jopa 90 °C asteeseen. Välttääksesi palovammaaran, puhdista suodatin kun koneen sisällä olevan vesi on ensin jäähtynyt.

2. Avaa suodattimen kansi. Paina suodattimen korkin liuskaa nuolen suuntaan ja vedä kappale ulos itseäsi kohti.

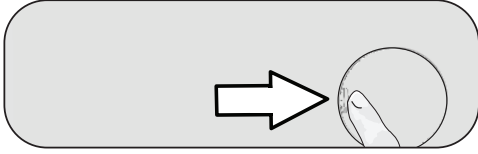

3. Tyhjentääksesi veden pesukoneesta.

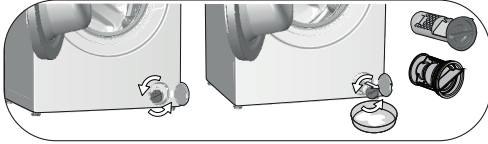

- a. Jotta saat kerättyä suodattimesta virtaavan veden, aseta suuri matala astia suodattimen eteen.
- b. Löysää pumpun suodatin (vastapäivään kiertämällä), kunnes vesi alkaa vuotaa ulos. Ohjaa vuotava vesi suodattimen eteen asettamaasi keräysastiaan. Voit käyttää liinaa imemään läikkyneen veden.
- c. Kun vesi laitteen sisältä on tyhjentynyt, irrota suodatin kokonaan kääntämällä sitä.
4. Puhdista kaikki pesuainejäämät suodattimesta, sekä mahdolliset kuidut pumpun juoksupyörän ympäriltä.
5. Kiinnitä suodatin takaisin paikoilleen.
6. Sulje suodattimen korkki.

7 Vianetsintä

Ohjelmat eivät käynnisty täyttöluukun sulkemisen jälkeen.

- Et ole painanut Käynnistys/tauko/peruuta -painiketta. >>> *Paina Käynnistys/tauko/peruuta-painiketta.
- Jos pyykkiä on liikaa, täyttöluukku voi olla vaikea sulkea.>>> *Täytä koneeseen vähemmän pyykkiä ja varmista, että täyttöluukku menee täysin kiinni.

Ohjelmaa ei voi käynnistää tai valita.

- Syöttöngelman (verkkojännite, vedenpaine tms.) seurauksena kone on siirtynyt suojaustilaan. >>> Paina Päälle/pois-painike pohjaan 3 sekunnin ajaksi palauttaaksesi koneen tehdasasetuksiin. (Katso kohta "Ohjelman peruuttaminen")

Laitteen sisällä on vettä.

- Koneeseen on voinut jäädä vettä tuotantolaitoksen laadunvalvontaprosesseista. >>> Tämä ei ole vika. Vesi ei vahingoita konetta.

Vettä vuotaa koneen pohjasta.

- Letkuissa tai pumpun suodattimessa saattaa olla ongelma. >>> Varmista, että vedenottoletkujen tiivisteet ovat tiiviisti paikoillaan. Kiristä letku hanaan tiukasti.
- Pumpun suodatin saattaa olla suljettu huonosti. >>> Varmista, että pumpun suodatin on suljettu tiiviisti.

Pyykinpesukone ei ota vettä.

- Hana saattaa olla kiinni. >>> Avaa kaikki tarvittavat hanat.
- Veden syöttöletku saattaa olla taittunut. >>> Suorista veden syöttöletku.
- Vedenottosuodatin saattaa olla tukkeutunut. >>> Puhdista suodatin.
- Täyttöluukku saattaa olla raollaan. >>> Sulje täyttöluukku.

Pyykinpesukone ei tyhjännä vettä.

- Tyhjennysletku saattaa olla tukkeutunut tai taipunut. >>> Puhdista tai suorista letku.
- Pumpun suodatin saattaa olla tukkeutunut. >>> Puhdista pumpun suodatin.

Kone tärisee tai pitää meteliä.

- Kone saattaa seistä epätasapainossa. >>> Säädä koneen jalvoja, kunnes kone seisoo tasapainossa.
- Pumppusuodattimessa saattaa olla kova esine. >>> Puhdista pumppusuodatin.
- Kuljetuksen turvapulkit saattavat olla paikoillaan. >>> Irrota kuljetuksen turvapulkit.
- Koneessa saattaa olla liian vähän pyykkiä. >>> Täytä pesukoneeseen lisää pyykkiä.
- Kone saattaa olla epätasapainossa liian suuren pyykkikuorman vuoksi. >>> Poista osa pyykeistä ja/tai levitä kuormaa käsin, jotta se jakautuu koneen sisään tasaisemmin.
- Kone saattaa ottaa kiinni koviin pintoihin. >>> Varmista, että kone ei ota kiinni mihinkään.

Kone pysähtyi lähes heti, kun ohjelma käynnistyi.

- Pesukone on saattanut pysähtyä hetkellisesti alhaisen jännitteen vuoksi. >>> Se käynnistyy uudelleen, kun jännite on palannut normaalille tasolle.

Kone tyhjentää sisään ottamansa veden välittömästi.

- Tyhjennysletku saattaa olla väärällä korkeudella. >>> Kytke tyhjennysletku käyttöoppaassa kuvatulla tavalla.

Pesukoneessa ei näy vettä pesun aikana.

- Veden taso ei näy koneen ulkopuolelle. Tämä ei tarkoita, että koneessa olisi vika.

Täyttöluukku ei voi avata.

- Luukun lukko saattaa olla aktivoitunut koneessa olevan veden tason vuoksi. >>> Tyhjennä vesi suorittamalla veden poistotai linkousohjelma.
- Kone saattaa lämmittää vettä tai olla linkousvaiheessa.>>> Odota, kunnes ohjelma on päättynyt.
- Täyttöluukku saattaa olla jumissa siihen kohdistuvan paineen vuoksi. >>> Tartu kädensijaan ja vedä ja työnnä täyttöluukku, kunnes paine vapautuu ja luukku aukeaa.
- Täyttöluukku ei avaudu, jos laitteeseen ei tule sähkövirtaa. >>> Tällöin saat luukun auki avaamalla pumpun suodattimen kannen ja vetämällä alas sen takana olevan hätäkahvan. Katso kohta "Täyttöluukun lukko".

Ohjelma kestää pitempään kuin käyttöohjeessa on ilmoitettu.(*)

- Syöttöveden paine saattaa olla alhainen. >>> Vettä tulee laitteeseen tavanomaista hitaammin. Huonon pesutuloksen välttämiseksi kone odottaa, kunnes vettä on riittävästi. Tällöin pesuun kulua aika pitenee.
- Jännite saattaa olla matala. >>> Jännitteen ollessa matala laite varmistaa hyvän pesutuloksen pesuaikaa pidentämällä.
- Koneeseen tulevan veden lämpötila saattaa olla liian matala. >>> Veden lämpenemiseen vaadittava aika voi olla pitempi kylminä vuodenaikoina. Jotta huono pesutulos vältetään, kone saattaa pidentää myös pesuaikaa.
- Kone on saattanut lisätä huuhteluiden määrää ja/tai huuhteluun käytettävän veden määrää. >>> Kun huuhtelua on parannettava, kone lisää huuhteluun käytettävän veden määrää ja tarvittaessa lisää ohjelman ylimääräisen huuhtelukerran.
- Liian suuri pesuainemäärä on saattanut aiheuttaa liiallista vaahtoamista ja aktivoida vaahtonimurjärjestelmän. >>> Käytä suositeltua pesuainemäärää.

Ohjelma-aika ei vähene. (Näytöllä varustetut mallit) (*)

- Ajastin saattaa pysähtyä vedenoton ajaksi. >>> Ajastimen laskenta ei jatku ennen kuin kone on ottanut tarvitsemansa määrän vettä. Jos vettä tulee koneeseen tavanomaista hitaammin, hyvän pesutuloksen varmistamiseksi kone odottaa, kunnes vettä on riittävästi. Ajastimen ilmaisin jatkaa ajan laskemista tämän jälkeen.
- Ajastin saattaa pysähtyä lämmityksen aikana. >>> Ajastinilmaisin ei käynnisty ennen kuin kone on saavuttanut valitun lämpötilan.
- Ajastin saattaa pysähtyä linkouksen aikana. >>> Automaattinen epätasaisen kuorman tunnistusjärjestelmä on voinut käynnistyä, jos pyykki on asetettu rumpuun epätasaisesti.

Ohjelma-aika ei vähene. (*)

- Pyykit on saatettu asettaa koneeseen epätasaisesti. >>> Automaattinen epätasaisen kuorman tunnistusjärjestelmä on voinut käynnistyä, jos pyykki on asetettu rumpuun epätasaisesti.

Laite ei siirry linkousvaiheeseen.(*)

- Pyykit on saatettu asettaa koneeseen epätasaisesti. >>> Automaattinen epätasaisen kuorman tunnistusjärjestelmä on voinut käynnistyä, jos pyykki on asetettu rumpuun epätasaisesti.
- Pesukone ei linkoa, jos koneessa on vielä vettä. >>> Tarkista suodatin ja tyhjennysletku.
- Liian suuri pesuainemäärä on saattanut aiheuttaa liiallista vaahtoamista ja aktivoida vaahtonimurjärjestelmän. >>> Käytä suositeltua pesuainemäärää.

Pesutulos on huono: Vaatteet muuttavat harmaiksi.(**)

- Käytetty pesuainemäärä on saattanut olla jo pitkään liian vähäinen. >>> Käytä veden kovuudelle ja pesemällesi pyykille suositeltua pesuainemäärää.
- Pyykkejä on saatettu pestä jo pitkään liian matalassa lämpötilassa. >>> Valitse pestäville pyykeille sopiva pesulämpötila.
- Kova vesi ja liian pieni pesuainemäärä. >>> Jos käyttövesi on kovaa ja käytetty pesuainemäärä on liian vähäinen, ajan kuluessa pestäviin pyykeihin saattaa kertyä likaa ja harmaata väriä. Jos pyykki on päässyt muuttumaan harmaaksi, sitä on hyvin vaikea palauttaa ennalleen. Käytä veden kovuudelle ja pyykin määrälle suositeltua määrää pesuainetta.
- Pesuun on saatettu käyttää liian suuria pesuainemääriä. >>> Käytä veden kovuudelle ja pesemällesi pyykille suositeltua pesuainemäärää.

Pesutulos on huono: Tahrat eivät lähde tai pyykki ei valkaistu.(**)

- Olet saattanut käyttää liian vähän pesuainetta. >>> Käytä pyykillesi suositeltua pesuainemäärää.
- Olet saattanut täyttää koneen liian täyteen. >>> Älä täytä konetta liian täyteen. Täytä koneeseen kohdassa "Ohjelma ja kulutustalukko" suositeltu määrä pyykkiä.
- Olet saattanut valita väärän ohjelman ja/tai pesulämpötilan. >>> Valitse pyykillesi sopiva ohjelma ja pesulämpötila.
- Olet saattanut käyttää vääränlaista pesuainetta. >>> Käytä alkuperäistä, koneelle sopivaa pesuainetta.
- Olet saattanut täyttää pesuaineen väärään lokeroon. >>> Täytä pesuaine oikeaan lokeroon. Älä sekoita huuhteluainetta ja pesuainetta keskenään.

Pesutulos on huono: Pyykissä näkyy öljyisiä tahroja. (**)

- Pesurummun säännöllinen puhdistus on saattanut unohtua. >>> Puhdista pesurumpu säännöllisesti. Katso ohje kohdasta 6.2.

Pesutulos on huono: Vaatteisiin jää epämiellyttävä haju. (**)

- Jos konetta käytetään pitkään matalissa lämpötiloissa ja/ tai sillä suoritetaan vain lyhyitä pesuohjelmia, rumpuun voi kertyä bakteereja ja se voi alkaa haisemaan. >>> Jätä koneen pesuainelokero ja täyttöluukku auki jokaisen pesukerran jälkeen. Tällöin pesukoneen sisälle ei pääse muodostumaan bakteereille suotuissa kosteaa ympäristöä.

Vaatteiden värit ovat haalistuneet.(**)

- Olet saattanut täyttää koneen liian täyteen. >>> Älä täytä konetta liian täyteen.
- Käyttämäsi pesuaine saattaa olla kostunutta. >>> Säilytä pesuaineita kuivassa tilassa. Älä altista niitä liian kuumille tai kylmille lämpötiloille.
- Olet saattanut valita liian korkean pesulämpötilan. >>> Valitse pyykin laadulle ja likaantumistaselle sopiva ohjelma ja pesulämpötila.

HuuhTELUN tulos on huono:

- Pesuaineen määrä, merkki tai säilytysolosuhteet saattavat olla epäasianmukaiset. >>> Käytä pesukoneelle ja pyykille sopiva pesuainetta. Säilytä pesuainetta kuivassa tilassa. Älä altista sitä liian kuumille tai kylmille lämpötiloille.
- Olet saattanut lisätä pesuaineen väärään pesuainelokeroon. >>> Jos lisäät pesuaineen esipesulokeroon, vaikka esipesua ei olisikaan valittu kone saattaa käyttää tämän pesuaineen huuhTELU- tai huuhTELUainevaiheen aikana. Lisää pesuaine oikeaan lokeroon.
- Vesipumpun suodatin saattaa olla tukkeutunut. >>> Tarkista suodatin.
- Tyhjennysletku saattaa olla taittunut. >>> Tarkista tyhjennysletku.

Pyykki on pesun jälkeen jäykkää.(**)

- Olet saattanut käyttää liian vähän pesuainetta. >>> Jos vedenkovuus on korkea, riittämättömän pesuainemäärän käyttö saattaa aikaa myöten kovettaa pyykin. Käytä veden kovuudelle riittävä määrä pesuainetta
- Olet saattanut lisätä pesuaineen väärään pesuainelokeroon. >>> Jos lisäät pesuaineen esipesulokeroon, vaikka esipesua ei olisikaan valittu kone saattaa käyttää tämän pesuaineen huuhTELU- tai huuhTELUainevaiheen aikana. Täytä pesuaine oikeaan lokeroon.
- Pesuainetta on saattanut sekoittua huuhTELUaineeseen. >>> Älä sekoita huuhTELUainetta ja pesuainetta. Puhdista pesuainelokero kuumalla vedellä.

Pyykki ei tuoksu huuhTELUaineelle.(**)

- Olet saattanut lisätä pesuaineen väärään pesuainelokeroon. >>> Jos lisäät pesuaineen esipesulokeroon, vaikka esipesua ei olisikaan valittu kone saattaa käyttää tämän pesuaineen huuhTELU- tai huuhTELUainevaiheen aikana. Puhdista pesuainelokero kuumalla vedellä. Täytä pesuaine oikeaan lokeroon.
- Pesuainetta on saattanut sekoittua huuhTELUaineeseen. >>> Älä sekoita huuhTELUainetta ja pesuainetta. Puhdista pesuainelokero kuumalla vedellä.

Pesuainelokerossa on pesuainejäämiä.(**)

- Olet saattanut lisätä pesuainetta pesuainelokeron ollessa märkä. >>> Kuivaa pesuainelokero ennen pesuaineen lisäämistä.
- Pesuaine saattaa olla kostunutta. >>> Säilytä pesuainetta kuivassa tilassa, äläkä altista sitä liian korkeille lämpötiloille.
- Vedenpaine saattaa olla alhainen. >>> Tarkista vedenpaine.
- Pääpesuainelokeron pesuaine kastui esipesun vedenoton yhteydessä. Pesuainelokeron reiät saattavat olla tukossa. >>> Tarkista reiät ja aukaise tukkeutuneet reiät.
- Pesuainelokeron putkistossa saattaa olla ongelmia. >>> Ota yhteys valtuutettuun huoltoliikkeeseen.
- Pesuainetta on saattanut sekoittua huuhTELUaineeseen. >>> Älä sekoita huuhTELUainetta ja pesuainetta. Puhdista pesuainelokero kuumalla vedellä.

Pyykkiin jää pesuainejäämiä.

- Olet saattanut täyttää koneen liian täyteen. >>> Älä täytä konetta liian täyteen.
- Olet saattanut valita väärän ohjelman ja/tai pesulämpötilan. >>> Valitse pyykeillesi sopiva ohjelma ja pesulämpötila.
- Olet saattanut käyttää vääränlaista pesuainetta. >>> Valitse pestäville pyykeille sopiva pesuaine.

Koneen sisään muodostuu liikaa vaahtoa.(**)

- Pesukoneessa on saatettu käyttää vääränlaista pesuainetta. >>> Valitse pesukoneeseen sopivia pesuaineita.
- Olet saattanut käyttää liian suuria pesuainemääriä. >>> Käytä vain tarpeellinen määrä pesuainetta.
- Pesuainetta on saatettu säilyttää väärissä olosuhteissa. >>> Säilytä pesuainetta suljetussa ja kuivassa tilassa. Älä säilytä pesuainetta liian kuumissa tiloissa.
- Tyllin ja muiden verkkomaisten kankaiden rakenne voi tuottaa liiallista vaahtoa. >>> Näiden kankaiden pesuun tulee käyttää tavanomaista vähemmän pesuainetta.
- Olet saattanut täyttää pesuaineen väärään lokeroon. >>> Täytä pesuaine oikeaan lokeroon.
- Laite ottaa huuhTELUainetta liian aikaisin. >>> Koneen venttiileissä tai pesuainelokerossa saattaa olla vika. Ota yhteys valtuutettuun huoltoliikkeeseen.

Pesuainelokeron päälle nousee vaahtoa.

- Olet saattanut käyttää liian paljon pesuainetta. >>>>Sekoita 1 ruokalusikallinen huuhTELUainetta ja ½ l vettä ja kaada seos pääpesuainelokeroon.
- Lisää koneeseen kohdassa Ohjelma- ja kulutustaulukko ilmoitettua, ohjelmalle ja enimmäiskuormalle sopivaa pesuainetta. Vähennä pesuaineen määrää, jos lisäät koneeseen myös muita kemikaaleja (kuten tahrannoistainetta tai valkaisuainetta).

Pyykki jää märäksi ohjelman loputtua.(*)

- Liian suuri pesuainemäärä on saattanut aiheuttaa liiallista vaahtoaamista ja aktivoiva vaahtonohjelmajärjestelmän. >>> Käytä suositeltua pesuainemäärää.

Kuivaus kestää liian kauan.

- Olet saattanut täyttää koneen liian täyteen. >>> Älä täytä konetta liian täyteen.
- Valittu linkous ei riitä koneessa oleville pyykeille. >>> Valitse pesuohjelmalle nopeampi linkousnopeus.
- Hana saattaa olla kiinni. >>> Avaa kaikki tarvittavat hanat.

Kuivausvaihe jättää pyykit märäksi.

- Olet saattanut valita pyykeillesi huonosti sopivan ohjelman. >>>Tarkista pestävien tuotteiden pesuetiketit ja valitse niiden mukainen ohjelma tai lisää ajastettu kuivausohjelma.
- Olet saattanut täyttää koneen liian täyteen. >>> Älä täytä konetta liian täyteen.
- Valittu linkous ei riitä koneessa oleville pyykeille. >>> Valitse pesuohjelmalle nopeampi linkousnopeus.

Ohjelmaa ei käynnisty tai ohjelman käynnistäminen ei onnistu.

- Virtajohto saattaa olla irrotettu pistokkeesta. >>> Varmista, että virtajohto on kytketty pistorasiaan.
- Ohjelma ei välttämättä ole asetettu tai ei ole painanut Käynnistys/tauko/peruuta -painiketta. >>> Varmista, että ohjelma on asetettu eikä pesukone ole valmiustilassa.
- Lapsilukko saattaa olla päällä. >>> Poista lapsilukko käytöstä.

Pyykit kutistuvat, haalistuvat, tahrinuvat tai vahingoittuvat.

- Olet saattanut valita pyykeillesi huonosti sopivan ohjelman. >>>Tarkista pestävien tuotteiden pesuetiketit ja valitse niiden mukainen ohjelma tai lisää sopiva ajastettu ohjelma. Älä kuivaa sellaisia pyykejä, joita ei saa kuivata koneellisesti.

Kone ei kuivaa pyykejä.

- On mahdollista, että pyykki ei ole kuivunut tai koneen kuivaustoimintoa ei ole kytketty päälle. >>> Tarkista, että valittuun pesuohjelmaan on lisätty kuivaustoiminto.

Täyttöluukku ei voi avata.

- Turvallisuussyyt saattavat estää luukun avaamisen. >>>Kuivausvaiheen jälkeen Luukku lukittu -ilmaisimella jätetään päälle ja luukku pysyy turvallisuussyistä lukittuna, kunnes kone on jäähtynyt.
- Täyttöluukku ei avaudu, jos laitteeseen ei tule sähkövirtaa. >>> Tällöin saat luukun auki avaamalla pumpun suodattimen kannen ja vetämällä alas sen takana olevan hätäkahvan. Katso kohta "Täyttöluukun lukko".

(* Kone ei siirry linkousvaiheeseen, jos pyykki ei ole jakautunut tasaisesti rummun sisällä. Tällä mekanismilla estetään koneen ja sen ympäristön vahingoittuminen. Asettele pyykki tasaisemmin rummun sisälle ja suorita linkousvaihe uudelleen.

(**) Pesurummun säännöllinen puhdistus on saattanut unohtua. >>> Puhdistus pesurumpu säännöllisesti. Katso 6.2



HUOMIO!

- Jos et onnistu ratkaisemaan ongelmaa tässä osiossa kuvatuilla tavoilla, ota yhteyttä jälleenmyyjään tai valtuutettuun huoltoliikkeeseen. Jos kone ei toimi, älä yritä korjata sitä itse.



VAROITUS!

- Katso vianetsintää koskevat tiedot kohdasta HomeWhiz ja kauko-ohjaustoiminto.

