

Pikaopas

Laitteen käyttö

! Lue ensin Turvallisuusohjeita-osio!

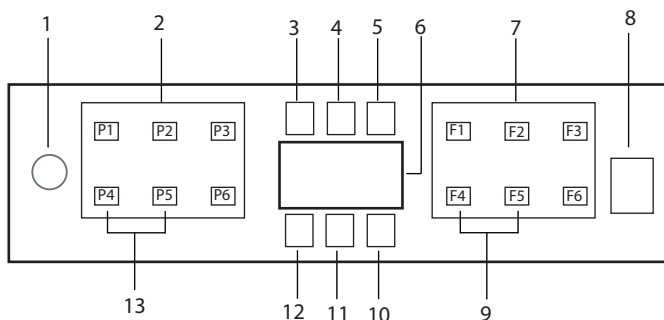

1. Päällä/pois -painike
2. Ohjelman valintapainike
3. Alhainen suolamäärä varoitusilmais
4. Alhainen huuhtelukirkastemäärä ilmais
5. Ohjelma käynnissä -merkkivalo
6. Näyttö
7. Toiminnon valintapainike
 - F1 Hygiene Intense toiminto
 - F2 SteamGloss -toiminto
 - F3 Deep Wash toiminto
 - F4 Viivetoiminto
 - F5 Fast+ -toiminto
 - F6 Puolitäyttötoiminto
8. Käynnistä/pysäytä/peruuta-painike
9. SelfDry Toiminto
10. SelfDry Merkkivalo
11. (Ei määritetty)
12. Lapsi (Näppäinlukon) ilmais
13. Lapsi (Näppäinlukko) toiminto

i Älä koske koneen näyttöön märin käsin.

i Painikkeita ei voida käyttää, kun luukku on avattu. Sulje luukku painikkeiden käyttämiseksi.

Ohjelmatiedot ja keskimääräiset kulutusarvot -taulukko						
Ohjelman numero	1	2	3	4	5	6
Ohjelman nimi	Auto	Tehopesu	Eco *	Heilävarainen	Quick&Shine (#)	Mini (#)
Pesulämpötilä	40-65 °C	70 °C	50 °C	40 °C	60 °C	35 °C
Likaisuusaste	Määrättelee likaisuusasteen ja asettaa lämpötilan ja pesuveden määrän sekä automaattisesti. Sopi kääntöympäristöille.	Sopii hyvin litkaille astioille, kattiloille ja pannuille.	Sopii normaalisti likaantuneen tiskin pesuun. Se on tehokkein ohjelma vedenkulutusta. Sitä käytetään EU:n eco-design yhdenmukaisuuden arvioimtiin.	Erikoisohjelma arkojen laasteiden heilävaraiseen puhdistukseen.	Päivittäinen pikapesuohjelma normaalisti likaantuneille astioille.	Sopii lievästi likaantuneille astioille, jotka on pyyhitty tai esipesy.
Esihuuhdtelu	Keski-Korkea	Korkea	Keski	Vähän	Keski	Vähän
Pesu	+	+	+	+	-	-
Kuivaus	+	+	+	+	+	+
Kesto (min)	110-198	187	236	120	58	30
Vesi (l)	9,4-12,4	16,8	9,5	14,4	10,6	10,8
Energia (kWh)	0,90-1,45	1,51	0,768	0,92	1,18	0,8

Lastausapaisiteetti: 16







Taulukossa mainitut kulutusarvot on määritetty standardimukaisissa olosuhteissa. Todelliset kulutusarvot voivat tämän vuoksi poiketa taulukon arvoista. * Testiliitoksen käyttämä ohjelma Standardin EN 50242/60436 mukaiset testit on suoritetta vedenpehmittimen suolasäiliö ja huuhdetulokirkaasäiliö läynnä käyttäen testiohjelmaa. Muille kuin Eco 50 °C - ohjelmalle annetut arvot ovat vain viitteellisiä. (#) Lisätoiminnot voivat aiheuttaa muutoksia ohjelman kestoon.

Pikaopas

Vedenpehmennysjärjestelmän säätäminen

Kun asianpesukoneen vedenpehennysjärjestelmään on määritetty oikea asetus, kone pesee, huuhtelee ja kuivaa astiat mahdollisimman tehokkaasti.



Jotta voit valita järjestelmään oikean asetuksen, sinun on tiedettävä laitteessa käytettävän veden kovuus. Vedenpehennysjärjestelmän säätöohje on esitetty alla.

- Ota testiliuska pois paketista.
 - Avaa hana ja anna veden valua noin 1 minuutin ajan.
 - Pidä testiliuskaa vedessä noin 1 sekunnin ajan.
 - Ota testiliuska vedestä ja ravista sitä.
 - Odota 1 minuutti.
 - Tarkista testiliuskan tulos ja valitse sitä vastaava asetus.
- | | |
|--------|--|
| Taso 0 |  |
| Taso 1 |  |
| Taso 2 |  |
| Taso 3 |  |
| Taso 4 |  |
| Taso 5 |  |

Kun veden kovuustaso on määritetty:

1. Kun luukku on suljettu ja kone on kytketty päälle Pälle/pois-painikkeella, avaa Alivalikko painamalla Pälle/pois-painiketta ja P2-ohjelmopainiketta samanaikaisesti 3 sekuntia.
2. Siirry "r" asentoon näytöllä painamalla P2-näppäintä.
3. Aseta se sopivalle tasolle valitsemalla yksi "r: 1", "r: 2", "r: 3", "r: 4" tai "r: 5" asennoista P3-ohjelmopainikkeella.
4. Poistu asetusvalikosta painamalla Pälle/pois-painiketta 3 sekuntia. Asetukset tallennetaan automaattisesti.

Veden kovuustason säätötaulukko

Kovuustaso	Englantilaiset kovuusasteet °dE	Saksalaiset kovuusasteet °dH	Ranskalaiset kovuusasteet* °dF	Veden kovuustason ilmaisin
Taso 0 	0–5	0–4	0–8	Paina valintanäppäintä vaihtaaksesi veden kovuustason asentoon 1. (r1)
Taso 1 	6–9	5–7	9–13	
Taso 2 	10–15	8–12	14–22	Paina valintanäppäintä vaihtaaksesi veden kovuustason asentoon 2. (r2)
Taso 3 	16–19	13–15	23–27	
Taso 4 	20–24	16–19	28–34	Paina valintanäppäintä vaihtaaksesi veden kovuustason asentoon 3. (r3)
Taso 5 	25–62	20–50	35–90	

Suorita ohjauspaneelissa tehty kovuustason säätö myös pehmennyksen säätökytkimelle. Jos olet esimerkiksi valinnut ohjauspaneelissa vaihtoehdon 3, valitse myös pehmennyksen säätökytkimelle vaihtoehto 3.

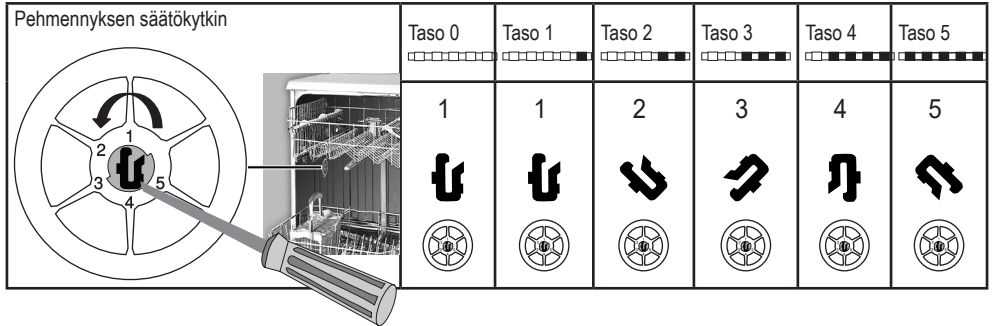

- Jos käyttämäsi veden kovuustaso yli 50 °dH (ranskalaiset kovuusasteet) tai jos käytät kaivovettä, suosittelemme käyttämään veden suodatus- ja/tai puhdistuslaitteita.
 - Jos käyttämäsi veden kovuustaso on alle 7 °dH, astianpesukoneeseen ei tarvitse lisätä suolaa. Tässä tapauksessa laitteen ohjauspaneelissa oleva suolan merkkivalo on aina päällä.
 - Jos veden kovuustaso on asetettu tasolle 1, suolan varoitusvalo palaa jatkuvasti mutta koneessa ei tarvitse käyttää suolaa. Jos kuitenkin lisäät koneeseen suolaa, sitä ei kulu, mutta suolan merkkivalo pysyy poissa päältä.
- i** Jos siirrät laitteen uuteen paikkaan, sinun on tarvittaessa säädettävä veden kovuusasetus uudelleen yllä esitettyjä ohjeita noudattaen. Jos astianpesukoneesi veden kovuuden taso on säädetty aiemmin, kone näyttää siihen viimeksi tallennetun asetuksen.