



**Trockner**  
Bedienungsanleitung



DC 7130 N - WT 7132 PS



**DE**

2960311559/190124.1402



RECYCLETES UND  
RECYCELBARES PAPIER

# Bitte lesen Sie diese Bedienungsanleitung zuerst!

Liebe Kundin, lieber Kunde,

Vielen Dank, dass Sie sich für ein Beko-Produkt entschieden haben. Wir wünschen uns, dass unser Produkt, das unter Einhaltung hoher Qualitätsstandards und mit Hilfe moderner Technologie hergestellt wurde, bei Ihnen optimal und zu Ihrer vollsten Zufriedenheit arbeitet. Daher möchten wir Ihnen ans Herz legen, diese Anleitung und andere mitgelieferte Dokumentation aufmerksam durchzulesen, bevor Sie das Produkt benutzen. Bewahren Sie sie zum künftigen Nachschlagen auf. Falls Sie das Gerät verkaufen oder verschenken, vergessen Sie bitte nicht, die Anleitung ebenfalls mitzugeben. Achten Sie auf alle in der Bedienungsanleitung angegebenen Details und Warnhinweise und befolgen die hierin enthaltenen Anweisungen.

Verwenden Sie diese Anleitung für das auf dem Deckblatt angegebene Modell.



Lesen Sie bitte die Bedienungsanleitung

## Die Symbole

In der Bedienungsanleitung verwenden wir folgende Symbole:

	Wichtige Informationen oder nützliche Tipps zum Gebrauch.
	Warnung vor gefährlichen Situationen, die Verletzungen oder Sachschäden bewirken können.
	Warnung vor Stromschlägen.
	Warnung vor heißen Oberflächen.
	Warnung vor Brandgefahr.
	Warnung vor Verbrühungsgefahr
	Das Verpackungsmaterial Ihres Gerätes wurde in Übereinstimmung mit unseren nationalen Umweltrichtlinien aus recyclingfähigen Materialien hergestellt.

Entsorgen Sie Verpackungsmaterialien nicht mit dem Hausmüll oder anderen Abfällen; übergeben Sie sie an spezielle, von Ihren örtlichen Behörden ausgewiesene Sammelstellen.

Dieses Produkt wurde mit Hilfe neuester Technologie unter umweltfreundlichen Bedingungen hergestellt.

# INHALT

---

## **1 Wichtige Anweisungen zu Sicherheit und Umwelt 4**

---

1.1 Allgemeine Sicherheitshinweise .....	4
1.1.1 Elektrische Sicherheit .....	5
1.1.2 Produktsicherheit .....	7
1.2 Aufstellung auf der Waschmaschine .....	8
1.3 Bestimmungsgemäßer Gebrauch .....	10
1.4 Sicherheit von Kindern .....	10
1.5 Informationen zur Entsorgung .....	11
Ihre Pflichten als Endnutzer .....	11
1.6 Informationen zur Verpackung .....	11
1.7 Hinweise zum Recycling .....	11
1.8 Rücknahmepflichten der Vertrieber .....	12
1.9 Technische Daten .....	13

---

## **2 Ihr Trockner 14**

---

2.1 Überblick .....	14
2.2 Lieferumfang .....	14

---

## **3 Installation 15**

---

3.1 Der richtige Aufstellungsort .....	15
3.2 Transportsicherungen entfernen .....	15
3.3 Anschluss des Wasserablaufschlauches bei Modellen mit unten liegendem Wassertank: .....	15
3.4 Füße einstellen .....	16
3.5 Trockner transportieren .....	16
3.6 Auswechseln der Beleuchtung .....	16

---

## **4 Vorbereitung 17**

---

4.1 Trockner-geeignete Textilien .....	17
4.2 Nicht Trockner-geeignete Textilien .....	17
4.3 Textilien zum Trocknen vorbereiten .....	17
4.4 Hinweise zum Energiesparen .....	17
4.5 Die richtige Wäschemenge .....	18

---

## **5 Gerät bedienen 19**

---

5.1 Kontrollfeld .....	19
5.2 Symbole .....	19
5.3 Bereitstellen des Trockners .....	19
5.4 Programmauswahl- und Verbrauchstabelle .....	20
5.5 Hilfsfunktionen .....	23
5.6 Warnanzeigen .....	23
5.7 Starten des Programms .....	24

5.8 Kindersicherung .....	24
5.9 Änderung des Programms nach seinem Start .....	24
5.10 Stoppen des Programms .....	25
5.11 Programmende .....	25

---

## **6 Wartung und Reinigung 26**

---

6.1 Fussfilter/Innenseite der Gerätetür reinigen .....	26
6.2 Sensor reinigen .....	26
6.3 Wassertank leeren .....	27
6.4 Kondensator: .....	27

---

## **7 Problemlösung 29**

---

# 1 Wichtige Anweisungen zu Sicherheit und Umwelt

In diesem Abschnitt finden Sie wichtige Sicherheitshinweise, die Sie vor Verletzungen und Sachschäden bewahren. Bei Nichtbeachtung dieser Anweisungen erlischt die Garantie.

## 1.1 Allgemeine Sicherheitshinweise

- Der Trockner kann von Kindern ab 8 Jahren und Personen mit eingeschränkten körperlichen oder geistigen Fähigkeiten oder einem Mangel an Wissen und Erfahrung genutzt werden, sofern sie beaufsichtigt werden oder in der sicheren Nutzung des Gerätes unterwiesen wurden und die damit verbundenen Gefahren verstehen. Kinder dürfen nicht mit dem Gerät spielen. Reinigung und Wartung dürfen nicht von Kindern durchgeführt werden, sofern sie nicht beaufsichtigt werden.
- Kinder von weniger als 3 Jahren sollten ferngehalten werden, es sei denn diese werden kontinuierlich überwacht.
- Die einstellbaren Füße dürfen nicht entfernt werden. Der Abstand zwischen Trockner und Untergrund darf nicht durch Materialien, wie Teppich, Holz oder Klebeband, verringert werden. Dies kann zu Problemen mit Ihrem Trockner führen.
- Lassen Sie Aufstellung und Reparaturen grundsätzlich nur durch den autorisierten Kundendienst ausführen. Der Hersteller haftet nicht bei Schäden, die durch das Einwirken nicht autorisierter Personen verursacht werden.
- Achten Sie unbedingt darauf, dass beim Reinigen des Trockners kein Wasser darauf gelangt! Es besteht Stromschlaggefahr!
- Für Produkte mit Dampffunktion:
- Verwenden Sie nur destilliertes Wasser oder Wasser, das im Wassertank der Maschine in Dampfprogrammen kondensiert wird. Verwenden Sie kein Leitungswasser oder Zusatzstoffe. Bei der Verwendung von Kondenswasser im Wassertank sollte es gefiltert und von

# Wichtige Anweisungen zu Sicherheit und Umwelt

- Fasern gereinigt werden.
- Öffnen Sie die Tür nicht, wenn Dampfprogramme laufen. Heißes Wasser kann ausgestoßen werden.
- Bevor Sie Wäsche in ein Dampfprogramm stellen, sollten Flecken auf ihm entfernt werden.
- Sie dürfen nur für Wäsche, die nicht schmutzig oder gefärbt, sondern mit unangenehmem Geruch durchdrungen (Geruchsentfernung) sind, das Dampfprogramm verwenden.
- Verwenden Sie in einem Dampfprogramm oder in einem beliebigen Programm keine Trockenreinigungssets oder zusätzliche Materialien.

## 1.1.1 Elektrische Sicherheit



Anweisungen zur elektrischen Sicherheit müssen beim elektrischen Anschluss während der Installation eingehalten werden.



Das Gerät darf nicht über eine externe Schaltvorrichtung wie z.B. eine Zeitschaltuhr versorgt werden oder mit einem Schaltkreis verbunden sein, der regelmäßig durch eine Einrichtung ein- und ausgeschaltet wird.

- Schließen Sie den Trockner an eine geerdete, mit einer passenden Sicherung abgesicherte Steckdose an - orientieren Sie sich dabei an dem am Typenschild angegebenen Wert. Lassen Sie das Gerät grundsätzlich von einem qualifizierten Elektriker erden. Unser Unternehmen haftet nicht bei Schäden, die durch nicht ordnungsgemäße Erdung des Trockners entstehen.
- Betriebsspannung und erforderliche Sicherung sind am Typenschild angegeben.
- Die am Typenschild angegebene Spannung muss mit der Spannung Ihrer lokalen Stromversorgung übereinstimmen.
- Ziehen Sie den Netzstecker, wenn Sie den Trockner nicht benutzen.

## Wichtige Anweisungen zu Sicherheit und Umwelt

- Trennen Sie den Trockner während Installations-, Wartungs-, Reinigungs- und Reparaturarbeiten von der Stromversorgung.
- Berühren Sie den Stecker nicht mit feuchten oder gar nassen Händen! Ziehen Sie den Netzstecker niemals am Kabel aus der Steckdose; Fassen Sie grundsätzlich den Stecker selbst.
- Nutzen Sie keine Verlängerungskabel, Mehrfachsteckdosen oder Adapter zum Anschluss des Trockners an die Stromversorgung; es besteht eine gewisse Stromschlaggefahr.
- Der Netzstecker muss nach der Aufstellung frei zugänglich bleiben.



Beschädigte Netzkabel müssen unter Benachrichtigung des autorisierten Kundendienstes ausgewechselt werden.



Der Trockner darf vor Abschluss der Reparatur durch den autorisierten Kundendienst keinesfalls betrieben werden! Es besteht Stromschlaggefahr!

# Wichtige Anweisungen zu Sicherheit und Umwelt

## 1.1.2 Produktsicherheit



### **Was in puncto Brandgefahr zu beachten ist:**

Die nachstehend aufgeführten Wäschestücke und Artikel dürfen zur Vermeidung von Brandgefahr nicht im Trockner getrocknet werden.

- Ungewaschene Textilien.
- Textilien, die mit Öl, Azeton, Alkohol, Benzin, Kerosin, Fleckentferner, Terpentin, Paraffin und Paraffinentferner verunreinigt wurden, müssen zunächst mit reichlich Reinigungsmittel in heißem Wasser gewaschen werden, bevor sie im Trockner getrocknet werden dürfen.

Aus diesem Grund müssen Textilien mit den oben aufgeführten Flecken gründlich gereinigt werden; verwenden Sie dazu eine geeignete Menge Waschmittel und wählen eine hohe Washtemperatur.

# Wichtige Anweisungen zu Sicherheit und Umwelt



**Die nachstehend aufgeführten Wäschestücke und Artikel dürfen zur Vermeidung von Brandgefahr nicht im Trockner getrocknet werden:**

- Artikel wie Schaumgummi (Latexschaum), Duschhauben, wasserdichte Textilien, gummierte Textilien sowie Kleidungsstücke oder Kissen mit Schaumstoffeinlagen.
- Mit Chemikalien gereinigte Textilien.

Gegenstände, wie Feuerzeuge, Streichhölzer, Münzen, Metallteile, Nadeln etc., können die Trommel beschädigen und Funktionsstörungen verursachen. Prüfen Sie die gesamte Wäsche daher, bevor Sie sie in Ihren Trockner geben.

Stoppen Sie Ihren Trockner niemals vor Programmende. Falls dies unbedingt erforderlich sein sollte, nehmen Sie sämtliche Wäsche möglichst schnell heraus und breiten diese aus, damit sich die Hitze schnell verflüchtigt.



Unangemessen gewaschene Kleidung kann sich selbst entzünden; sogar nach Abschluss der Trocknung.

- Damit keine Gefährdungen durch den Rückfluss von Verbrennungsgasen einschließlich offener Flammen in den Raum entstehen, muss für eine angemessene Belüftung gesorgt werden.



Unterwäsche mit Metalleinlagen (z. B. BHs) sollte nicht im Wäschetrockner getrocknet werden. Der Trockner kann beschädigt werden, falls sich Metalleinlagen im laufenden Betrieb lösen.



Verwenden Sie Weichmacher vergleichbare Produkte grundsätzlich streng nach Anleitung des Herstellers.



# Wichtige Anweisungen zu Sicherheit und Umwelt



Reinigen Sie den Fusselfilter vor oder nach jedem Einsatz. Benutzen Sie den Trockner niemals ohne eingesetzten Fusselfilter.

- Versuchen Sie niemals, den Trockner selbst zu reparieren! Verzichten Sie auf eigenmächtige Reparaturen und den Austausch von Teilen, auch wenn Sie sich dazu in der Lage fühlen. Führen Sie solche Tätigkeiten nur dann aus, wenn diese ausdrücklich in der Bedienungs- oder Wartungsanleitung empfohlen werden. Andernfalls bringen Sie Ihr Leben und das Leben anderer Personen in Gefahr.
- Am Aufstellungsort des Trockners darf sich keine verschließbare, Schiebe- oder Klapptür befinden, die das Öffnen der Gerätetür blockieren kann.
- Installieren Sie den Trockner an für den Heimgebrauch geeigneten Orten. (Badezimmer, geschlossener Balkon, Garage etc.)
- Achten Sie darauf, dass keine Haustiere in den Trockner steigen können. Überprüfen Sie das Innere des Trockners vor der Inbetriebnahme.
- Stützen Sie sich nicht auf der geöffneten Gerätetür ab; andernfalls kann der Trockner umkippen.
- Rund um den Trockner dürfen sich keinen Fusseln ansammeln.

## 1.2 Aufstellung auf der Waschmaschine

- Wenn das Gerät auf einer Waschmaschine aufgestellt werden soll, benötigen Sie ein Passstück. Das Passstück muss vom autorisierten Kundendienst installiert werden.
- Das Gesamtgewicht der Waschmaschine-Trockner-Kombination kann - bei voller Beladung - durchaus 180 kg erreichen. Stellen Sie die Geräte daher unbedingt auf einem soliden Boden auf, der die Last problemlos tragen kann!

# Wichtige Anweisungen zu Sicherheit und Umwelt



Es kann keine Waschmaschine auf dem Trockner aufgestellt werden. Beachten Sie während der Installation auf Ihrer Waschmaschine die obigen Warnungen.

## Installationstabelle für Waschmaschine und Trockner

Trocknertiefe	Waschmaschinentiefe						
	62 cm	60 cm	54 cm	50 cm	49 cm	45 cm	40 cm
54 cm	Installation möglich					Installation möglich	Installation nicht möglich
60 cm	Installation möglich					Installation nicht möglich	

### 1.3 Bestimmungsgemäßer Gebrauch

- Der Trockner wurde für den reinen Hausgebrauch entwickelt. Es ist nicht für kommerzielle Zwecke ausgelegt und darf nicht für andere als seinen vorgesehenen Zweck verwendet werden.
- Trocknen Sie nur Textilien im Wäschetrockner, die ausdrücklich als Trockner-g geeignet gekennzeichnet sind.
- Der Hersteller lehnt jegliche Haftung bei unsachgemäßem Gebrauch und Transport ab.
- Die Einsatzzeit Ihres Trockners beträgt 10 Jahre. In diesem Zeitraum erhalten Sie Original-Ersatzteile, damit Ihr Trockner seine Funktion stets optimal erfüllen kann.

### 1.4 Sicherheit von Kindern

- Verpackungsmaterialien können eine Gefahr für Kinder darstellen. Halten Sie Verpackungsmaterialien von Kindern fern.
- Elektrogeräte können eine Gefahr für Kinder darstellen. Halten Sie Kinder im laufenden Betrieb vom Gerät fern. Lassen Sie Kinder nicht mit dem Trockner spielen. Verwenden Sie die Kindersicherung, damit Kinder den Trockner nicht manipulieren können.

# Wichtige Anweisungen zu Sicherheit und Umwelt



Kindersicherung erscheint am Bedienfeld.  
**(Siehe Kindersicherung)**

- Halten Sie die Gerätetür bei Nichtbenutzung des Trockners geschlossen.

## 1.5 Informationen zur Entsorgung

### Ihre Pflichten als Endnutzer



Dieses Elektro- bzw. Elektronikgerät ist mit einer durchgestrichenen Abfalltonne auf Rädern gekennzeichnet. Das Gerät darf deshalb nur getrennt vom unsortierten Siedlungsabfall gesammelt und zurückgenommen werden. Es darf somit nicht in den Hausmüll gegeben werden. Das Gerät kann z.B. bei einer kommunalen Sammelstelle oder ggf. bei einem Verteiler (siehe unten zu deren Rücknahmepflichten in Deutschland) abgegeben werden. Das gilt auch für alle Bauteile, Unterbaugruppen und Verbrauchsmaterialien des zu entsorgenden Altgeräts. Bevor das Altgerät entsorgt werden darf, müssen alle Altbatterien und Altakkumulatoren vom Altgerät getrennt werden, die nicht vom Altgerät umschlossen sind. Das gleiche gilt für Lampen, die zerstörungsfrei aus dem Altgerät entnommen werden können. Der Endnutzer ist zudem selbst dafür verantwortlich, personenbezogene Daten auf dem Altgerät zu löschen

## 1.6 Informationen zur Verpackung

Die Verpackung des Produkts besteht gemäß der nationalen Gesetzgebung aus recycelbaren Materialien. Entsorgen Sie den Verpackungsabfall nicht mit dem Hausmüll oder anderen Abfällen, sondern entsorgen Sie ihn in den von den örtlichen Behörden festgelegten Verpackungssammelbereichen.

## 1.7 Hinweise zum Recycling



Helfen Sie mit, alle Materialien zu recyceln, die mit diesem Symbol gekennzeichnet sind. Entsorgen Sie solche Materialien, insbesondere Verpackungen, nicht im Hausmüll, sondern über die bereitgestellten Recyclingbehälter oder die entsprechenden örtlichen Sammelsysteme Recyceln Sie zum Umwelt- und Gesundheitsschutz elektrische und elektronische Geräte.

# Wichtige Anweisungen zu Sicherheit und Umwelt

## 1.8 Rücknahmepflichten der Verreiber

Wer auf mindestens 400 m<sup>2</sup> Verkaufsfläche Elektro- und Elektronikgeräte vertreibt oder diese gewerblich an Endnutzer abgibt, ist verpflichtet, bei Abgabe eines neuen Gerätes, ein Altgerät des Endnutzers der gleichen Geräteart, das im Wesentlichen die gleichen Funktionen wie das neue Gerät erfüllt, am Ort der Abgabe oder in unmittelbarer Nähe, unentgeltlich zurückzunehmen. Das gilt auch für Verreiber von Lebensmitteln mit einer Gesamtverkaufsfläche von mindestens 800 m<sup>2</sup>, die mehrmals im Kalenderjahr oder dauerhaft Elektro- und Elektronikgeräte anbieten und auf dem Markt bereitstellen. Solche Verreiber müssen zudem auf Verlangen des Endnutzers Altgeräte, die in keiner äußeren Abmessung größer als 25 cm sind, (kleine Elektrogeräte) im Einzelhandelsgeschäft oder in unmittelbarer Nähe hierzu unentgeltlich zurückzunehmen; die Rücknahme darf in diesem Fall nicht an den Kauf eines Elektro- oder Elektronikgerätes verknüpft, kann aber auf drei Altgeräte pro Geräteart beschränkt werden.

Ort der Abgabe ist auch der private Haushalt, wenn das neue Elektro- oder Elektronikgerät dorthin geliefert wird; in diesem Fall ist die Abholung des Altgerätes für den Endnutzer kostenlos.

Die vorstehenden Pflichten gelten auch für den Vertrieb unter Verwendung von Fernkommunikationsmitteln, wenn die Verreiber Lager- und Versandflächen für Elektro- und Elektronikgeräte bzw. Gesamtlager und Versandflächen für Lebensmittel beinhalten, die den oben genannten Verkaufsflächen entsprechen. Die unentgeltliche Abholung von Elektro- und Elektronikgeräten ist dann aber auf Wärmeüberträger (z.B. Kühlschrank), Bildschirme, Monitore und Geräte, die Bildschirme mit einer Oberfläche von mehr als 100 cm<sup>2</sup> enthalten und Geräte beschränkt, bei denen mindestens eine der äußeren Abmessungen mehr als 50 cm beträgt. Für alle übrigen Elektro- und Elektronikgeräte muss der Verreiber geeignete Rückgabemöglichkeiten in zumutbarer Entfernung zum jeweiligen Endnutzer gewährleisten; das gilt auch für kleine Elektrogeräte (s.o.), die der Endnutzer zurückgeben möchte, ohne ein neues Gerät zu erwerben.



Die Entwicklungs-, Herstellungs- und Verkaufsphasen dieses Produkts werden in Übereinstimmung mit den Sicherheitsregeln durchgeführt, die in allen zugehörigen Anweisungen der Europäischen Union

# Wichtige Anweisungen zu Sicherheit und Umwelt

## 1.9 Technische Daten

DE



Höhe (Min. / Max.)	84,6 cm / 86,6 cm*
Breite	59,7 cm
Tiefe	56,8 cm
Füllmenge (max.)	7 kg**
Nettogewicht ( $\pm$ %10)	34,5 kg
Spannung	Siehe Typenschild***
Anschlussleistung	
Modellnummer	

\* Min. Höhe: Höhe, wenn die einstellbaren Füße geschlossen sind.

Max. Höhe: Höhe, wenn die einstellbaren Füße maximal ausgefahren sind.

\*\* Trockengewicht der Wäsche vor dem Waschen.

\*\*\* Das Typenschild finden Sie hinter der Tür des Trockners.

	Im Zuge der Produktverbesserung können sich die technischen Daten des Trockners ohne Vorankündigung ändern.
	Bei den Abbildungen in dieser Anleitung handelt es sich um schematische Darstellungen, die möglicherweise nicht exakt mit dem Gerät übereinstimmen.
	Die an Kennzeichnungen an der Maschine oder in anderer mit dem Trockner gelieferter Dokumentation angegebenen Werte wurden unter Laborbedingungen in Übereinstimmung mit den zutreffenden Normen ermittelt. Je nach Einsatz- und Umweltbedingungen können diese Werte variieren.

## 2 Ihr Trockner

### 2.1 Überblick

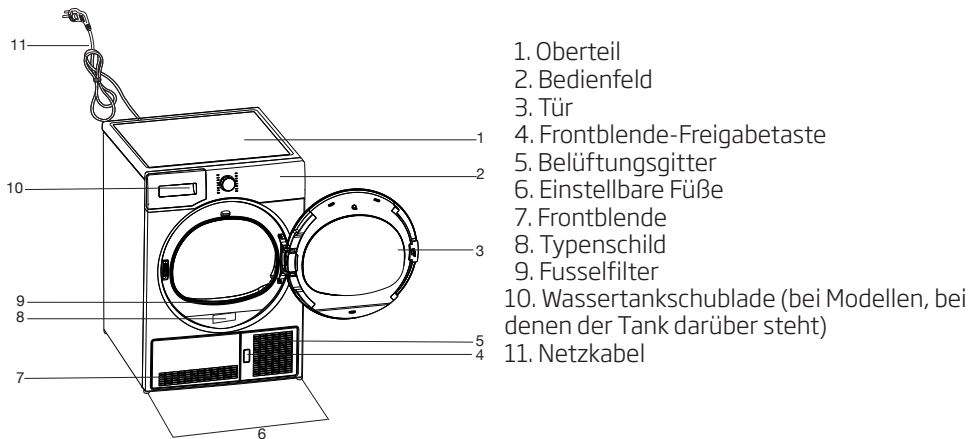

### 2.2 Lieferumfang

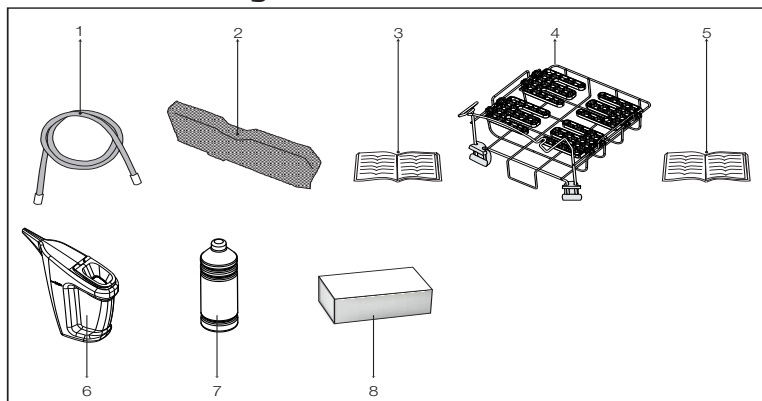

1. Wasserablaufschlauch\*  
2. Ersatzfilterschwamm\*  
3. Bedienungsanleitung  
4. Korb\*  
5. Bedienungsanleitung zum Korb\*  
6. Wasser Füllbehälter\*  
7. Reines Wasser\*  
8. Duftstoffkapselgehäuse\*

\* Kann je nach Modell mit Ihrem Gerät geliefert werden.

## 3 Installation

Vergewissern Sie sich, dass elektrische Installation und Anschluss des Wasserablaufs ordnungsgemäß entsprechend der Bedienungsanleitung durchgeführt wurden, bevor Sie das nächstgelegene autorisierte Servicecenter zur Installation des Trockners kontaktieren. Falls dies nicht der Fall ist, lassen Sie die nötigen Arbeiten durch einen qualifizierten Elektriker oder Techniker ausführen.



Vorbereitungen des Aufstellungsortes, des elektrischen Anschlusses und des Wasserablaufs liegen in Ihren Händen.



Schauen Sie sich das Gerät vor der Installation genau an, achten Sie auf Defekte. Falls der Trockner beschädigt ist, lassen Sie ihn nicht installieren. Beschädigte Geräte stellen immer ein Sicherheitsrisiko dar.

### 3.1 Der richtige Aufstellungsort

- Stellen Sie den Trockner auf einer stabilen, ebenen Unterlage auf.
- Der Trockner ist schwer. Versuchen Sie nicht, das Gerät alleine zu transportieren.
- Benutzen Sie den Trockner an einem gut belüfteten, staubfreien Ort.
- Der Abstand zwischen Trockner und Untergrund darf nicht durch Materialien, wie Teppich, Holz oder Klebeband, verringert werden.
- Decken Sie das Belüftungsgitter des Trockners nicht ab.
- Am Aufstellungsort des Trockners darf sich keine verschließbare, Schiebe- oder Klapptür befinden, die das Öffnen der Gerätetür blockieren kann.
- Das Gerät sollte nach der Installation nicht mehr verrückt werden. Achten Sie bei der Aufstellung darauf, dass nichts gegen die Rückwand stößt (z. B. Wasseranschlüsse, Steckdosen und dergleichen).
- Halten Sie einen Abstand von mindestens 1 cm zu den Kanten von anderen Möbelstücken ein.

- Ihr Trockner kann bei Temperaturen zwischen 5 und 35 °C laufen. Bei anderen Betriebsbedingungen kann die Leistung des Trockners stark nachlassen; es kann sogar zu Beschädigungen kommen.
- Die Rückwand des Trommelrockners sollte an einer Wand stehen.



Stellen Sie das Gerät nicht auf das Netzkabel.

### 3.2 Transportsicherungen entfernen



Entfernen Sie die Transportsicherungen, bevor Sie das Gerät zum ersten Mal benutzen.

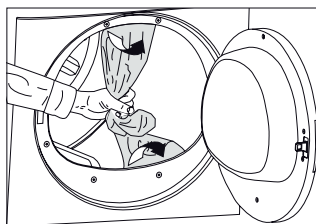

### 3.3 Anschluss des Wasserablaufschlauches bei Modellen mit unten liegendem Wassertank:

Der Wasserablaufanschluss befindet sich an der unteren Rückseite der Maschine.

1. Entfernen Sie Halterung und Gummikappe.
2. Schließen Sie den Ablaufschlauch an und setzen Sie die Halterung wieder an ihre Ausgangsposition.



Wenn Sie den Ablaufschlauch abklemmen, vergessen Sie nicht die Gummikappe und die Halterung in ihre Position wieder hinzustellen.

## Installation

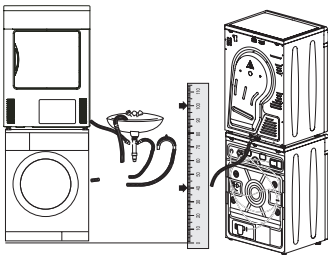
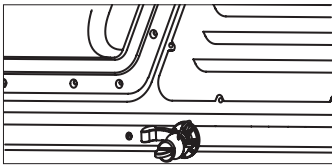

Wichtig:



Stellen Sie sicher, dass der an den Abfluss angeschlossene Ablaufschlauch dicht ist, damit Sie einen besseren Wasserfluss erzielen, da die Maschine nicht mit einer Pumpe ausgestattet ist. Sie können den Schlauch zuschneiden und kürzen, um bei Bedarf seine Länge anzupassen.



Das Ende des Schlauchs sollte niemals höher sein als die Ebene des Wasserablaufs der Maschine. Andernfalls leuchtet die Anzeige „Tank voll“ Ihrer Maschine und das Programm wird angehalten.



Wenn der Trockner mit einer Halterung an der Waschmaschine montiert wurde, ist die Verwendung des Wasserablaufschlauchs empfohlen. Der Ablaufschlauch sollte nach unten gerichtet sein wie die Abbildung zeigt.

### 3.4 FüÙe einstellen

- Stellen Sie die FüÙe (durch Drehen) so ein, dass der Trockner absolut gerade und wackelfrei steht.

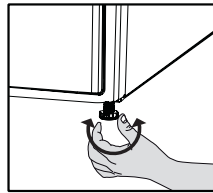

### 3.5 Trockner transportieren

- Lassen Sie das gesamte im Trockner verbliebene Wasser ab.
- Bei Anschluss eines direkten Wasserablaufs entfernen Sie anschließend den Schlauchanschluss.



Wir empfehlen, das Gerät aufrecht zu transportieren. Falls ein Transport in aufrechter Position nicht möglich sein sollte, sollte das Gerät - von vorne betrachtet - zur rechten Seite geneigt transportiert werden.

### 3.6 Auswechseln der Beleuchtung





Für den Fall, dass Ihr Wäschetrockner über eine Beleuchtung verfügt. Bitte wenden Sie sich für den Wechsel der Glüh- bzw. LED-Leuchte in Ihrem Wäschetrockner an den zuständigen Kundendienst. Die in diesem Gerät verwendeten Leuchtkörper sind nicht zur Beleuchtung von Wohnräumen geeignet. Ihr Zweck besteht darin, das Einladen oder Herausnehmen der Wäsche für die Benutzer einfacher zu gestalten. Die in diesem Gerät verwendeten Leuchten müssen auch extremen Belastungen standhalten, wie z.B. Vibrationen oder Temperaturen von mehr als 50°C.



## 4 Vorbereitung

### 4.1 Trockner-geeignete Textilien

Halten Sie sich grundsätzlich an die Anweisungen auf den Pflegeetiketten. Trocknen Sie mit Ihrem Trockner ausschließlich Wäsche, die per Etikett ausdrücklich zur maschinellen Trocknung gekennzeichnet sind, wählen Sie das passende Programm.

			
Nicht im Trockner trocknen	Bei hoher Temperatur	Bei mittlerer Temperatur	Bei niedriger Temperatur

### 4.2 Nicht Trockner-geeignete Textilien



Empfindliche Textilien mit Stickereien, Woll- und Seitenwäsche, empfindliche und sehr feine Wäschestücke, luftundurchlässige Artikel sowie Gardinen eignen sich nicht zur Maschinentrocknung.

### 4.3 Textilien zum Trocknen vorbereiten

- Nach dem Waschen können Ihre Textilien miteinander verwoben sein. Lösen Sie solche Textilien voneinander, bevor Sie sie in den Trockner geben.
- Trocknen Sie Wäschestücke mit Metallapplikationen, wie Reißverschlüssen, „auf links“, also mit der Innenseite nach außen.
- Schließen Sie Reißverschlüsse, Haken, Schnallen und Knopfleisten.

### 4.4 Hinweise zum Energiesparen

- Schleudern Sie sämtliche Textilien beim Waschen mit der höchstmöglichen Drehzahl. Dadurch verkürzt sich die Trocknungszeit, der Energieverbrauch sinkt.
- Sortieren Sie Ihre Wäsche nach Art und Dicke. Trocknen Sie Wäschestücke des gleichen Typs gemeinsam. Beispielsweise trocknen Küchenhandtücher und Tischdecken schneller als dicke Badehandtücher.
- Halten Sie sich bei der Programmauswahl an die Bedienungsanleitung.
- Öffnen Sie die Gerätetür im Betrieb nur dann, wenn es wirklich notwendig ist. Falls Sie die Tür unbedingt öffnen müssen, achten Sie darauf, dass die Tür nicht lange geöffnet bleibt.
- Bei Modellen mit einer Kondensatoreinheit: reinigen Sie den Kondensator einmal im Monat oder regelmäßig nach 30 Betriebsstunden.
- Stellen Sie sicher, dass die Filter sauber sind. Einzelheiten finden Sie im Abschnitt **Wartung und Reinigung**.
- Für Modelle mit Rauchabzugseinheit: Anweisungen zum Rauchabzuganschluss einhalten und den Rauchabzug reinigen.
- Lüften Sie während des Trocknungsvorgangs den Raum, wo Ihr Wäschetrockner betrieben wird, sorgfältig durch.

## Vorbereitung

### 4.5 Die richtige Wäschemenge

- Orientieren Sie sich an der Programm- und Verbrauchstabelle. Geben Sie nicht mehr Wäsche als in der Tabelle angegeben in die Maschine.

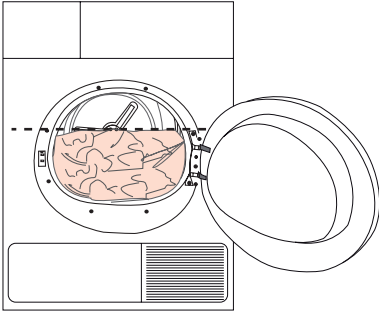

Nachfolgend finden Sie einige Gewichtsbeispiele.

Wäsche	Ungefähres Gewicht (Gramm)*
Baumwollbettbezüge (doppelt)	1500
Baumwollbettbezüge (einzeln)	1000
Bettlaken (doppelt)	500
Bettlaken (einzeln)	350
Große Tischtücher	700
Kleine Tischtücher	250
Servietten	100
Badehandtücher	700
Handtücher	350
Blusen	150
Baumwollhemden	300
Hemden	250
Baumwollkleider	500
Kleider	350
Jeans	700
Taschentücher (10 Stück)	100
T-Shirts	125

\* Trockengewicht der Wäsche vor dem Waschen.

# 5 Gerät bedienen

## 5.1 Kontrollfeld

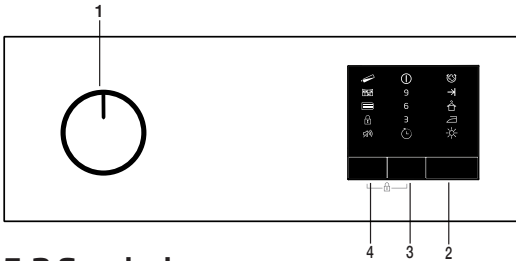

1. Ein/Aus/Programmwahlschalter
2. Start/Standby-Taste
3. Zeitvorwahl
4. Lautstärkenregler für Alarmtöne

## 5.2 Symbole

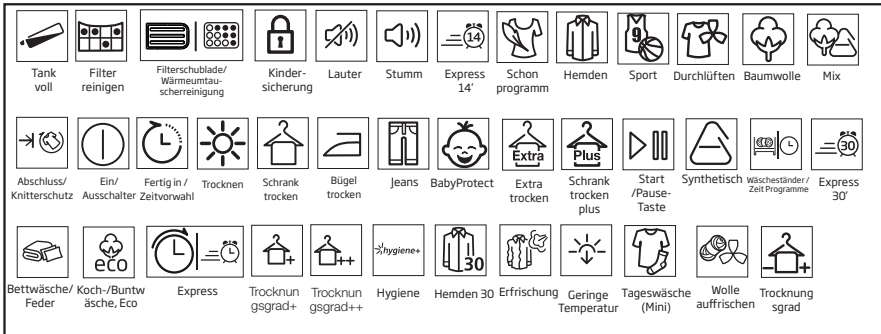

## 5.3. Bereitstellen des Trockners

- Trockner einstecken
- Öffnen Sie die Beladetür.
- Legen Sie die Wäsche in den Trockner, ohne sie zu verklemmen.
- Drücken Sie die Beladetür, bis diese fest geschlossen ist.

Wählen Sie mit dem Ein / Aus / Programmwahlknopf das gewünschte Programm aus, das Gerät wird sich einschalten.

 Die Auswahl eines Programms über die Ein/Aus/ Programm-Auswahlstaste bedeutet nicht, dass das Programm gestartet wurde. Drücken Sie den Start/Pause-Knopf, um das neue Programm zu starten.

 Stellen Sie sicher, dass keine Wäsche an der Ladetür verklemmt ist.

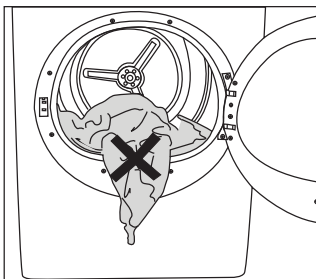

# Gerät bedienen

## 5.4 Programmauswahl- und Verbrauchstabelle

DE				
Programme	Programmbeschreibung	Kapazität (kg)	Schleudergeschwindigkeit Waschmaschine (U/min)	Trocknungszeit (Minuten)
Koch-/ Buntwäsche, Bügeltrocken	Mit diesem Programm können Sie Baumwollwäsche vor dem Bügeln trocknen, die Wäsche ist dabei noch leicht feucht für ein leichteres Bügeln. (Hemden, T-Shirts, Tischdecken usw.)	7	1000	90
Koch-/ Buntwäsche, Eco	Sie können Ihre gesamte Baumwollwäsche mit diesem Programm trocknen. (T-Shirts, Hosen, Schlafanzüge, Babysachen, Unterwäsche, Bettwäsche usw.) Nach dem Trocknen ist kein Bügeln erforderlich.	7 / 3,5	1000	121 / 72
Koch-/ Buntwäsche, Schranktrocken	Sie können für Programm für besonders hohe Trockenheit bei dickeren Kleidungsstücken, wie Hosen oder Jogginganzügen, nutzen. Nach dem Trocknen ist kein Bügeln erforderlich.	7	1000	126
Koch-/ Buntwäsche, Extratrocken	Mit diesem Programm können Sie dickere Baumwollwäsche, wie Handtücher, Bademäntel usw.) trocknen. Nach dem Trocknen ist kein Bügeln erforderlich.	7	1000	131
Pflegeleicht, Bügeltrocken	Sie können Ihre gesamte Synthetikwäsche mit diesem Programm trocknen. (Hemden, T-Shirts, Unterwäsche, Tischdecken usw.) Nach dem Trocknen ist kein Bügeln erforderlich.	3,5	800	35

## Gerät bedienen

Pflegeleicht, Schranktrocknen	Sie können Ihre gesamte Synthetikwäsche mit diesem Programm trocknen. (Hemden, T-Shirts, Unterwäsche, Tischdecken usw.) Nach dem Trocknen ist kein Bügeln erforderlich.	3,5	800	48
Sport	Mit diesem Programm können Sie Ihre trocknergeeigneten Sportsachen trocknen.	4	1000	92
Auffrischen	Ermöglicht eine Lüftung von 10 Minuten Dauer ohne die Zufuhr von heißer Luft. Sie können Ihre Baumwoll- und Leinenwäsche nach längerer Aufbewahrung im Schrank damit von unangenehmen Gerüchen befreien.	-	-	10
Zeit Programme	Sie können zwischen Zeitprogrammen von 10 bis 30 bis 60 Minuten wählen, um den gewünschten Trocknungsgrad bei niedrigen Temperaturen zu erreichen. In diesem Programm läuft der Wäschetrockner unabhängig vom Trocknungsgrad für die eingestellte Zeit.	-	-	-
BabyProtect	Mit diesem Programm können trocknergeeignete Babysachen (siehe dazu das jeweilige Wäscheetikett) getrocknet werden.	3	1000	80
Jeans	Mit diesem Programm können Sie Jeanshosen, Jeanshemden oder Jeansjacken trocknen.	4	1200	80
Schonprogramm/ Hemden	Das Programm ermöglicht eine besonders schonende Trocknung, führt zu weniger Knittern und erleichtert das Bügeln.	2	600	40
Express 14'	Trocknet Hemden noch zarter und führt somit zu weniger Falten für einfaches Bügeln.	0,5	1200	14

## Gerät bedienen

Energieverbrauchswerte				
Programme	Kapazität (kg)	Schleudergeschwindigkeit Waschmaschine (U/min)	Ungefähre Restfeuchte	Energieverbrauch in kWh
Koch-/ Buntwäsche, Eco	7 / 3,5	1000	60%	4,21 / 2,31
Bügeltrocken, Koch-/Buntwäsche	7	1000	60%	3,25
Schrantrocken, Synthetik	3,5	800	40%	1,42
Leistungsaufnahme im Aus-Zustand für das Standart-Baumwollprogramm bei Volllast, PO (W)				0,5
Stromverbrauch des linken-on-Modus für das Standart-Baumwollprogramm bei Volllast, PL (W)				1,0
	Das "Koch-/Buntwäsche, Eco" ist das Standard-Trockenprogramm, welches bei Voll- und Teillast entsprechend den Informationen auf dem Etikett und Datenblatt eingesetzt wird. Dieses Programm ist in Bezug auf den Energieverbrauch für das Trocknen von standart-feuchten Baumwolllasten das effizienteste Programm.			

\*: Energie-Label Standardprogramm (EN 61121:2012)

Alle Werte der Tabelle werden gemäß EM 61121:2012 Standard bestimmt. Verbrauchswerte können von den Werten in der Tabelle abhängig von Wäscheart, Schleuderdrehzahl, Umgebungsbedingungen und Spannungsänderungen abweichen.

### 5.5 Hilfsfunktionen

#### Akustische Warnung

Der Trockner gibt Warntöne ab, wenn das Programm beendet ist. Wenn Sie nicht möchten, dass das Gerät eine akustische Warnung ausgibt, drücken Sie die Taste „Summer“. Wenn Sie die Taste Summer drücken, leuchtet eine Leuchte auf und es wird keine akustische Warnung ausgegeben, wenn das Programm endet.



Sie können diese Funktion vor und nach dem Programmstart wählen.

#### Verzögerter Start

Wenn Sie Kleidung zu einem späteren Zeitpunkt trocknen möchten, können Sie den Programmstart mit der Zeitverzögerung um bis zu 3, 6 oder 9 Stunden verzögern. Öffnen Sie die Tür, legen Sie die Wäsche ein. Wählen Sie das Trocknungsprogramm. Drücken Sie zur Einstellung der gewünschten Verzögerungszeit die Verzögerter-Start-Taste. Sobald die Verzögerter-Start-Taste einmal gedrückt wurde, ist eine 3-stündige Verzögerung ausgewählt und die zugehörige Anzeige leuchtet auf. Wenn dieselbe Taste erneut gedrückt wird, steigert sich die Verzögerung auf 6 Stunden, nach dritter Betätigung steigt sie auf 9 Stunden. Wenn Sie die Verzögerter-Start-Taste anschließend noch einmal drücken, wird der verzögerte Start abgebrochen. Drücken Sie nach Auswahl der verzögerten Startzeit zum Starten des verzögerten Starts für das ausgewählte Programm die Taste „Start/Pause“.



Während die Verzögerungszeit läuft, können Sie weitere Wäsche hinzugeben oder herausnehmen. Nach Ablauf der Verzögerungszeit verschwindet das Warnsymbol und startet das Trocknungsprogramm.

#### Verzögerungszeit ändern

Wenn Sie die Zeit während des Countdowns ändern möchten, drehen Sie zum Abbrechen des Programmes den Ein-/Aus-/Programmauswahlknopf. Wählen Sie das gewünschte Programm und wiederholen Sie die Schritte zum Aktivieren des verzögerten Starts.

#### Verzögerten Start abbrechen

Wenn Sie den Countdown des verzögerten Starts abbrechen und das Programm direkt starten möchten, drehen Sie den Ein-/Aus-/Programmauswahlknopf zum Abbrechen des Programmes. Wählen Sie das gewünschte Programm und drücken Sie „Start/Pause“.

### 5.6 Warnanzeigen



Abhängig vom Modell Ihres Trockners können die Warnanzeigen variieren.

#### Filterreinigung

Nach Beendigung des Programms schaltet sich die Warnanzeige für die Filterreinigung ein.

#### Wassertank

Wenn das Programm beendet ist, leuchtet die Warnanzeige, um den Wassertank zu entleeren.

Wenn der Wassertank sich füllt während das Programm läuft, beginnt die Warnanzeige zu blinken und die Maschine geht in den Stand-By. In diesem Fall leeren Sie das Wasser aus dem Wassertank und starten Sie das Programm indem Sie den Start/Pause Taste drücken. Die Warnanzeige erlischt und das Programm läuft weiter.

#### Kondensator

Reinigen Sie den Kondensator regelmäßig, wenn eine sichtbare Ansammlung von Fusseln vorhanden ist oder wenn die Kondensatorreinigungsanzeige «» leuchtet, falls vorhanden.

## Gerät bedienen

### 5.7 Starten des Programms

Drücken Sie den Start/Pause-Knopf, um das neue Programm zu starten. Trocknungsanzeigeleuchtet auf und zeigt an, dass das Programm gestartet wurde.

### 5.8 Kindersicherung

Der Trockner verfügt über eine Kindersicherung welche eine Beeinflussung des Programmablaufs verhindert, falls Knöpfe während des Betriebs gedrückt werden. Wenn die Kindersicherung eingeschaltet wurde, sind alle Schalter auf der Schalttafel mit Ausnahme des Ein/Aus/Programmauswahlschalters deaktiviert. Drücken Sie für 3 Sekunden gleichzeitig die Tasten Endzeit und Summer, um die Kindersicherung zu aktivieren. Die Kindersicherung sollte deaktiviert werden um ein neues Programm starten zu können nachdem das aktuelle endet oder um das aktuelle Programm beeinflussen zu können. Um die Kindersicherung zu deaktivieren, halten Sie die gleichen Tasten für mindestens 3 Sekunden gedrückt.



Wenn die Kindersicherung eingeschaltet wurde, leuchtet die Warnanzeige der Kindersicherung auf dem Display auf.



Die Kindersicherung wird deaktiviert, wenn die Maschine mittels der Tasten Ein/Aus/Deaktivieren wieder angeschaltet wird.

Wenn die Kindersicherung aktiviert wurde: Wenn der Trockner läuft oder im Stand-by-Zustand, werden die Anzeigesymbole nicht geändert, wenn die Position des Programmwahlknopfes geändert wird.



Wenn der Trockner läuft und die Kindersicherung aktiv ist, ertönt sie zweimal, wenn der Programmwahlknopf gedreht wird. Wenn die Kindersicherung deaktiviert ist, ohne den Programmwahlknopf auf die vorherige Position zurückzusetzen, wird das Programm aufgrund der Änderung der Programmwahlknopfposition beendet.

### 5.9 Änderung des Programms nach seinem Start

Sie können das Programm ändern, das Sie ausgewählt haben, um Ihre Wäsche mit einem anderen Programm zu trocknen, nachdem der Trockner zu laufen beginnt.

- Wählen Sie zum Beispiel das Extratrockenprogramm, indem Sie den Ein / Aus / Programm-Auswahlknopf drehen, um Extratrocken anstelle von Bügeltrocken auszuwählen.
- Drücken Sie den Start/Pause-Knopf, um das neue Programm zu starten.

### Hinzufügen und Entfernen von Kleidung im Stand-by

Wenn Sie Wäsche in der Trockner hinzufügen oder entfernen möchten, nachdem das Trocknungsprogramm startet:

- Drücken Sie die Start/Stand-by -Taste um die Maschine in den Stand-by-Modus zu versetzen. Der Trocknungsvorgang wird gestopt.
- Öffnen Sie die Beladetür im Stand-by-Modus und schließen Sie die Tür wieder, nachdem Sie Wäsche hinzugefügt oder herausgenommen haben.
- Drücken Sie den Start/Pause-Knopf, um das neue Programm zu starten.



Das Hinzugeben von Wäsche nach dem Beginn des Trocknens kann für eine Vermischung der getrockneten Wäsche in der Maschine mit der feuchten Wäsche sorgen und bewirken, dass die Wäsche nach Ende des Vorgangs feucht bleibt.



## Gerät bedienen



Das Hinzufügen oder Entfernen von Wäsche während des Trocknens kann so oft wiederholt werden, wie Sie es wünschen. Dieser Vorgang würde allerdings fortwährend den Trockenvorgang unterbrechen und daher die Programmdauer verlängern und den Energieverbrauch erhöhen. Es wird daher empfohlen, Wäsche vor Programmstart hinzuzugeben.



Wenn ein neues Programm mit einer Positionsänderung des Programmauswahlreglers gewählt wird, während Ihr Trockner im Stand-By Modus ist, endet das laufende Programm.



Berühren Sie nicht das Innere der Trommel, wenn sie während eines laufenden Programms Wäsche hinzufügen oder entfernen. Die Trommeloberfläche ist heiß.

## 5.11 Programmende

Bei Programmende leuchten die Warnanzeigen des Faserfilters und des Wassertanks auf der Programmfortschrittsanzeige auf. Die Beladetür kann geöffnet werden und der Trockner wird für einen zweiten Lauf bereit. Bringen Sie den Ein / Aus / Programmwahlknopf in die Ein / Aus-Position, um den Trockner auszuschalten.



Wenn die Wäsche nicht entfernt wird, nachdem das Programm abgeschlossen ist, aktiviert die Faltenverhinderungsfunktion für 2 Stunden, um zu verhindern, dass die Wäsche innerhalb der Maschine faltig wird. Das Programm stürzt die Wäsche mit 10-Minuten-Intervallen, um sie vor Falten zu verhindern.

## 5.10 Stoppen des Programms

Wenn Sie das Programm und den Trockenvorgang aus irgendeinem Grund während des Betriebs abbrechen möchten, drücken Sie die Tasten Ein/Aus/Deaktivieren.



Das Innere des Trockner muss extrem heiß sein, wenn Sie das Programm während des Maschinenbetriebs abbrechen, also führen Sie das Auffrischprogramm, damit es abkühlen kann.

## 6 Wartung und Reinigung

Durch regelmäßige Reinigung hält Ihr Gerät gewöhnlich länger, viele Probleme treten gar nicht erst auf.



Vor sämtlichen Wartungs- und Reinigungsarbeiten (z. B. Bedienfeld, Gehäuse usw.) muss unbedingt der Netzstecker gezogen werden.

### 6.1 Fusselfilter/Innenseite der Gerätetür reinigen

Beim Trocknen lösen sich Fusseln und einzelne Fasern von der Wäsche. Diese Rückstände sammeln sich im Fusselfilter.



Fusseln und ähnliche Rückstände entstehen übrigens beim Tragen und beim Waschen der Wäsche.



Reinigen Sie den Fusselfilter und die Innenseite der Gerätetür nach jedem Trocknen.



Sie können das Fusselfiltergehäuse mit einem Staubsauger reinigen.

So reinigen Sie den Fusselfilter:

1. Öffnen Sie die Gerätetür.
2. Ziehen Sie den Fusselfilter nach oben heraus, öffnen Sie den Fusselfilter.
3. Entfernen Sie Fusseln, Fasern und sonstige Rückstände mit den Fingern oder einem weichen Lappen.
4. Schließen Sie den Fusselfilter, setzen Sie ihn wieder an seinen Platz.

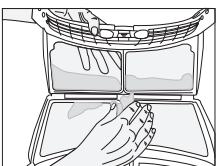
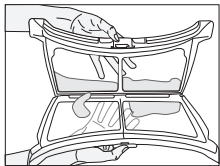
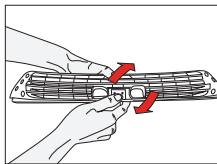
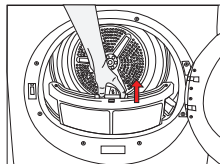

- Im Laufe der Zeit können sich die Poren des Filters zusetzen. Zum Entfernen von Rückständen waschen Sie den Fusselfilter mit warmem Wasser aus. Lassen Sie den Fusselfilter vollständig trocknen, bevor Sie ihn wieder einsetzen.

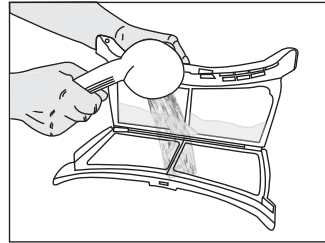

- Reinigen Sie die gesamte Innenfläche der Gerätetür sowie die Türdichtung mit einem weichen, angefeuchteten Tuch.

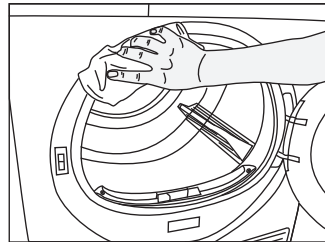
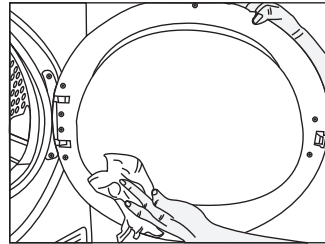

### 6.2 Reinigen der Sensoren

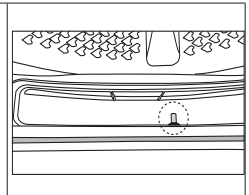
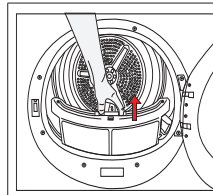

## Wartung und Reinigung

- Im Trockner befinden sich Temperatursensoren, die erkennen, ob die Wäsche trocken ist oder nicht.

So reinigen Sie die Sensoren:

- Öffnen Sie die Ladetür des Trockners.
- Entfernen Sie das Flusensieb, indem Sie es nach oben ziehen.
- Reinigen Sie den Sensor mit der Hand, wenn sich Flusen darauf ansammeln.



Reinigen Sie die Metallflächen der Sensoren viermal pro Jahr.



Verzichten Sie beim Reinigen der Sensoren unbedingt auf Hilfsmittel aus Metall.



Benutzen Sie niemals Lösungsmittel, chemische Reinigungsmittel oder ähnliche Substanzen zur Reinigung - es besteht Brand- und Explosionsgefahr!

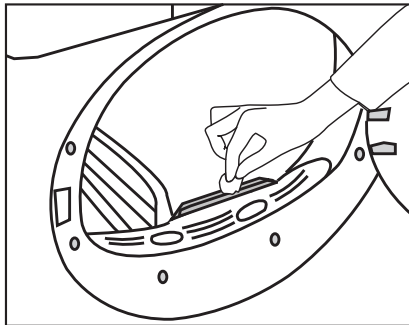

### 6.3 Wassertank leeren

Die der Wäsche entzogene Feuchtigkeit kondensiert und sammelt sich im Wassertank. Leeren Sie den Wassertank nach jedem Trocknen.



Das Kondenswasser ist kein Trinkwasser!



Nehmen Sie den Wassertank niemals im laufenden Programm heraus!

Falls Sie das Leeren des Wassertanks vergessen sollten, stoppt die Maschine bei vollem Tank; das Wassertank-Hinweissymbol beginnt zu blinken. In diesem Fall leeren Sie den Wassertank, anschließend setzen Sie das Programm mit der **Start-/Pause**-Taste fort.

So leeren Sie den Wassertank:

1. Den Wassertank in der Schublade oder dem Behälter sorgfältig entfernen.

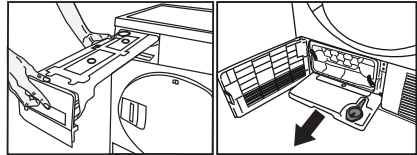

2. Leeren Sie den Wassertank aus.

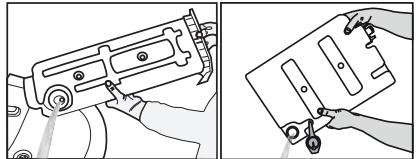

3. Falls sich Fusseln im Trichter des Wassertanks angesammelt haben sollten, entfernen Sie diese unter fließendem Wasser.
4. Setzen Sie den Wassertank wieder an seinen Platz.



Wenn der direkte Wasserablauf als Option verwendet wird, muss der Wassertank nicht geleert werden.

### 6.4 Kondensator:

Die heiße und feuchte Luft im Kondensator wird mit kühler Raumluft abgekühlt. Dadurch kondensiert Feuchtigkeit in Ihrem Gerät und wird in den Tank gepumpt.



Reinigen Sie den Kondensator alle 30 Trocknungszyklen oder einmal pro Monat.

## Wartung und Reinigung

So reinigen Sie den Kondensator:

1. Falls die Maschine gerade in Betrieb war, öffnen Sie die Tür und warten, bis die Maschine abgekühlt ist.

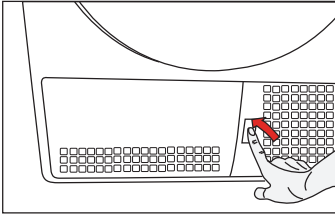

2. Öffnen Sie die Frontblende und lösen Sie die beiden Kondensatorsperrn.

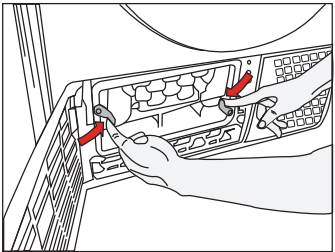

3. Ziehen Sie den Kondensator heraus.

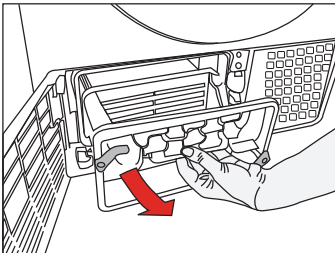

4. Reinigen Sie den Kondensator unter einem kräftigen Wasserstrahl (z. B. mit dem Duschkopf), lassen Sie das Wasser komplett ablaufen.

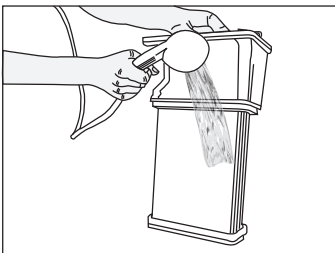

5. Setzen Sie den Kondensator wieder in das Gehäuse ein. Schließen Sie die beiden Sperrn, achten Sie darauf, dass diese fest sitzen.

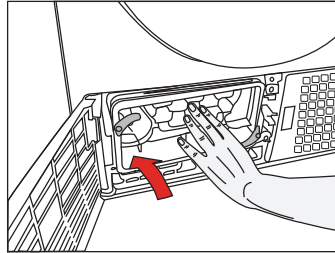

6. Schließen Sie die Frontblende.

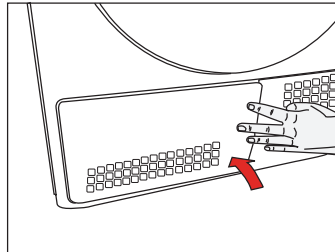

## 7 Problemlösung

Der Trocknungsvorgang dauert zu lange.

- Faserfilterporen könnten verstopft sein. >>> Waschen Sie den Filter mit warmen Wasser.
- Filterschublade könnte verstopft sein. >>> Reinigen Sie den Schwamm und das Filtertuch (falls vorhanden) in der Filterschublade. (Für die Produkte mit einer Wärmepumpe)
- Der Kondensator ist möglicherweise blockiert. Waschen Sie den Kondensator (für die Produkte mit einem Kondensator)
- Die Lüftungsgitter vor der Maschine können geschlossen werden. >>> Entfernen Sie alle Gegenstände vor dem Lüftungsgitter, welche die Lüftung behindern.
- Die Belüftung kann unzureichend sein, da der Bereich, in dem die Maschine installiert ist, zu klein ist. >>> Öffnen Sie die Tür oder die Fenster, um zu verhindern, dass die Raumtemperatur sehr hoch ansteigt.
- Eine Kalkschicht kann sich am Feuchtigkeitssensor angesammelt haben. >>> Reinigen Sie den Feuchtigkeitssensor.
- Übermäßige Menge an Wäsche kann geladen werden. Den Trockner nicht übermäßig beladen.
- Die Wäsche darf nicht adäquat geschleudert worden sein. >>> Führen Sie eine schnellere Schleudergeschwindigkeit auf der Maschine aus.

Kleider kommen nach dem Trocknen feucht heraus.

- Ein Programm, das nicht für den Wäsche-Typ geeignet ist, kann verwendet worden sein. >>> Überprüfen Sie die Wartungsetiketten auf den Kleidungen und wählen Sie ein Programm, das für die Kleidung geeignet ist, oder verwenden Sie Zeitprogramme als extra.
- Faserfilterporen könnten verstopft sein. >>> Waschen Sie den Filter mit warmen Wasser.
- Der Kondensator ist möglicherweise blockiert. >>> Waschen Sie den Kondensator. (Für die Produkte mit einem Kondensator)
- Filterschublade könnte verstopft sein. >>> Reinigen Sie den Schwamm und das Filtertuch (falls vorhanden) in der Filterschublade (Für die Produkte mit einer Wärmepumpe)
- Übermäßige Menge an Wäsche kann geladen werden. Den Trockner nicht übermäßig beladen.
- Die Wäsche darf nicht adäquat geschleudert worden sein. >>> Führen Sie eine schnellere Schleudergeschwindigkeit auf der Maschine aus.

Der Trockner schaltet sich nicht ein bzw. das Programm kann nicht gestartet werden. Trockner läuft nicht nach der Konfiguration.

- Der Netzstecker könnte vom Netz getrennt sein >>> Vergewissern Sie sich, dass der Netzstecker in der Steckdose steckt.
- Die Beladetür ist eventuell geöffnet. >>> Stellen Sie sicher, dass die Ladetür richtig geschlossen ist.
- Ein Programm wird möglicherweise nicht eingestellt oder Start / Stand-by-Taste wird möglicherweise nicht gedrückt. >>> Vergewissern Sie sich, dass Sie ein Programm eingestellt haben und der Stand-by nicht auf Pause steht.
- Vielleicht ist die Kindersicherung aktiviert. Schalten Sie die Kindersicherung aus.

Das Programm wurde vorzeitig ohne Grund unterbrochen.

- Eventuell ist die Beladetür nicht ordnungsgemäß geschlossen. >>> Stellen Sie sicher, dass die Ladetür richtig geschlossen ist.
- Es könnte einen Stromausfall gegeben haben. >>> Drücken Sie die Start/Stand-by-Schalter, um das Programm zu starten.
- Der Wassertank ist möglicherweise voll. >>> Leeren Sie den Wassertank.

Kleider sind geschrumpft, gehärtet oder verzogen.

- Es wurde möglicherweise ein Programm eingestellt, das nicht für den Wäsche-Typ geeignet ist. >>> Kontrollieren Sie die Wäscheetikette der Kleidungsstücke und wählen Sie das jeweils passende Programm.

Die Beleuchtung im Innenraum des Trockners schaltet sich nicht ein. (bei Modellen mit Beleuchtung)

- Der Trockner wurde möglicherweise nicht mit der Ein / Aus-Taste eingeschaltet oder das Programm wurde möglicherweise nicht für Maschinen ohne Ein / Aus-Taste ausgewählt. >>> Stellen Sie sicher, dass der Trockner eingeschaltet wurde.
- Die Lampe ist eventuell kaputt. >>> Wenden Sie sich an den autorisierten Service, um die Lampe zu ersetzen.

# Problemlösung

## Das Warnsymbol für die Reinigung des Filters blinkt

- Der Faserfilter wurde eventuell nicht gereinigt. >>> Reinigen Sie den Filter.
- Der Filterschlitz könnte mit Fusseln verstopft sein. >>> Reinigen Sie das Filterlager.
- Eine Schicht von Fusseln könnte sich angesammelt haben, die zur Verstopfung der Flusenfilterporen führen. >>> Waschen Sie den Filter mit warmen Wasser.
- Der Kondensator ist möglicherweise blockiert. >>> Waschen Sie den Kondensator.

## An der Beladetür tropft Wasser herab.

- An den inneren Oberflächen der Beladetür und der Türdichtungen haben sich Fusseln abgesetzt. >>> Reinigen Sie die inneren Oberflächen der Beladetür und der Türdichtungen.

## Die Beladetür öffnet sich selbst.

- Eventuell ist die Beladetür nicht ordnungsgemäß geschlossen. >>> Schieben Sie die Beladetür bis das Schliessgeräusch ertönt.

## Die Warnanzeige / LED des Wassertanks ist an/blinkt.

- Der Wassertank ist möglicherweise voll. >>> Leeren Sie den Wassertank.
- Wasserabflussschlauch könnte kollabiert haben. >>> Wenn das Gerät direkt an den Abwasserabfluss angeschlossen ist, müssen Sie den Abwasserschlauch überprüfen.

## Dampfsymbol blinkt (für Produkte mit Dampffunktion)

- Dampfbehälter könnte leer sein => Den Dampfbehälter mit destilliertem oder kondensiertem Wasser füllen.

## Dampfprogramme beginnen nicht (für Produkte mit Dampffunktion)

- Dampftank leer, Dampftank Warnsymbol leuchtet auf dem Bildschirm => Füllen Sie den Dampftank, bis das Dampfsymbol erlischt.

## Falten werden nicht mit Faltenprogramm entfernt. (für Produkte mit Dampffunktion)

- Es könnte eine überschüssige Menge an Wäsche platziert sein => Stellen Sie die angegebene Menge an Wäsche ein.
- Die Dämpfanwendungszeit kann in niedriger Stufe gewählt werden => Wählen Sie ein Programm mit hoher Dampfmenge.
- Nach Beendigung des Programms blieb die Wäsche möglicherweise lange Zeit in der Maschine => Nehmen Sie die Wäsche heraus, sobald das Programm endet und hängen Sie es auf.

## Wäscheruch wurde mit dem Geruchsentfernungsprogramm nicht vermindert (für die Produkte mit einem Geruchsentfernungsprogramm).

- Es könnte eine überschüssige Menge an Wäsche platziert sein => Stellen Sie die angegebene Menge an Wäsche ein.
- Die Dämpfanwendungszeit kann in niedriger Stufe gewählt werden => Wählen Sie ein Programm mit hoher Dampfmenge.



Sollte das Problem nach dem Befolgen der in diesem Abschnitt angegebenen Anweisungen fortbestehen, wenden Sie sich bitte an den Kundendienst oder den Fachhändler. Versuchen Sie niemals, Ihr Gerät selbständig zu reparieren.



Wenn Sie Probleme mit irgendeinem Teil Ihres Produkts haben, können Sie mit Angabe der Modellnummer Ihres Produkts das neue Teil vom Kundenservice anfordern.



Betrieb des Produkts mit Nicht-Originalteilen kann zu Fehler am Produkt führen.



Von etwaigen Fehlern wegen Verwendung von Nicht-Originalteilen übernehmen der Hersteller und der Distributor keine Verantwortung.

## Produktdatenblatt

### Übereinstimmung mit delegierter Verordnung (EU) Nr. 392/2012 der Kommission

Name oder Marke des Lieferanten		Beko
Modellbezeichnung		DC 7130N / WT 7132 PS
Nennkapazität (kg)		7.0
Typ Wäschetrockner	Ablufttrockner	-
	Kondensator	•
Energieeffizienzklasse <sup>(1)</sup>		B
Jährlicher Energieverbrauch (kWh) <sup>(2)</sup>		504,2
Steuerungstyp	Automatisch	•
	Nicht automatisch	-
Energieverbrauch des Standardbaumwollprogrammes bei vollständiger Beladung (kWh)		4,21
Energieverbrauch des Standardbaumwollprogrammes bei partieller Beladung (kWh)		2,31
Energieverbrauch des abgeschalteten Zustandes beim Standardbaumwollprogramm bei vollständiger Beladung, $P_0$ (W)		0,50
Energieverbrauch des nicht abgeschalteten Zustandes beim Standardbaumwollprogramm bei vollständiger Beladung, $P_L$ (W)		1,00
Dauer des nicht abgeschalteten Zustandes (min)		30
Standardbaumwollprogramm <sup>(3)</sup>		•
Programmzeit des Standardbaumwollprogrammes bei vollständiger Beladung, $T_{day}$ (min)		121
Programmzeit des Standardbaumwollprogrammes bei partieller Beladung, $T_{day/2}$ (min)		72
Gewichtete Programmzeit des Standardbaumwollprogrammes bei vollständiger und partieller Beladung ( $T_i$ )		93
Kondensationseffizienzklasse <sup>(4)</sup>		B
Durchschnittskondensationseffizienz des Standardbaumwollprogrammes bei vollständiger Beladung, $C_{day}$		81%
Durchschnittskondensationseffizienz des Standardbaumwollprogrammes bei partieller Beladung, $C_{day/2}$		81%
Gewichtete Kondensationseffizienz des Standardbaumwollprogrammes bei vollständiger und partieller Beladung, $C_i$		81%
Schalleistungspegel beim Standardbaumwollprogramm bei vollständiger Beladung <sup>(5)</sup>		65
Integriert		-

• : Ja    - : Nein

(1) Skala von A+++ (höchste Effizienz) bis D (geringste Effizienz)

(2) Energieverbrauch basiert auf 160 Trocknungszyklen des Standardbaumwollprogrammes bei vollständiger und partieller Beladung und dem Verbrauch von Energiesparmodi. Der tatsächliche Energieverbrauch pro Zyklus ist vom Geräteeinsatz abhängig.

(3) „Baumwoll-Schrantrockenprogramm“ bei vollständiger und partieller Beladung ist das Standardtrocknungsprogramm, auf den sich die Informationen am Etikett und im Datenblatt beziehen; dieses Programm ist zum Trocknen normaler feuchter Baumwollwäsche geeignet; dabei handelt es sich um das effizienteste Programm im Hinblick auf Energieverbrauch bei Baumwolle.

(4) Skala von G (geringste Effizienz) bis A (höchste Effizienz)

(5) Gewichteter Durchschnittswert —  $L_{WA}$ , ausgedrückt in dB(A) re 1 pW

