

Trockner

Bedienungsanleitung

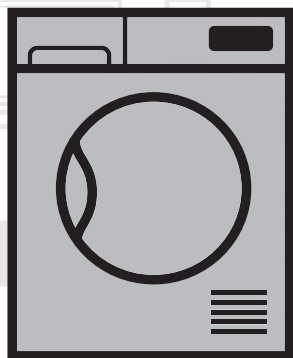

DE 8535 RX0

DE

2960312138_DE/150419.1520

beko

Bitte lesen Sie diese Bedienungsanleitung zuerst!

Liebe Kundin, lieber Kunde,

Vielen Dank, dass Sie sich für ein Beko-Produkt entschieden haben. Wir wünschen uns, dass unser Produkt, das unter Einhaltung hoher Qualitätsstandards und mit Hilfe moderner Technologie hergestellt wurde, bei Ihnen optimal und zu Ihrer vollsten Zufriedenheit arbeitet. Daher möchten wir Ihnen ans Herz legen, diese Anleitung und andere mitgelieferte Dokumentation aufmerksam durchzulesen, bevor Sie das Produkt benutzen. Bewahren Sie sie zum künftigen Nachschlagen auf. Falls Sie das Gerät verkaufen oder verschenken, vergessen Sie bitte nicht, die Anleitung ebenfalls mitzugeben. Achten Sie auf alle in der Bedienungsanleitung angegebenen Details und Warnhinweise und befolgen die hierin enthaltenen Anweisungen.

Verwenden Sie diese Anleitung für das auf dem Deckblatt angegebene Modell.



Lesen Sie bitte die Bedienungsanleitung

Die Symbole

In der Bedienungsanleitung verwenden wir folgende Symbole:



Wichtige Informationen oder nützliche Tipps zum Gebrauch.



Warnung vor gefährlichen Situationen, die Verletzungen oder Sachschäden bewirken können.



Warnung vor Stromschlägen.



Warnung vor heißen Oberflächen.



Warnung vor Brandgefahr.



Das Verpackungsmaterial Ihres Gerätes wurde in Übereinstimmung mit unseren nationalen Umweltrichtlinien aus recyclingfähigen Materialien hergestellt.

Entsorgen Sie Verpackungsmaterialien nicht mit dem Hausmüll oder anderen Abfällen; übergeben Sie sie an spezielle, von Ihren örtlichen Behörden ausgewiesene Sammelstellen.



INHALT

1 Wichtige Anweisungen zu Sicherheit und Umwelt **4**

1.1 Allgemeine Sicherheitshinweise	4
1.1.1 Elektrische Sicherheit	5
1.1.2 Produktsicherheit	6
1.2 Aufstellung auf der Waschmaschine	9
1.3 Bestimmungsgemäßer Gebrauch	10
1.4 Sicherheit von Kindern	10
1.5 Übereinstimmung mit der WEEE-Richtlinie und Entsorgung von Altgeräten	11
1.6 Einhaltung von RoHS-Vorgaben:.....	11
1.7 Hinweise zur Verpackung	11
1.8 Technische Daten	12

2 Ihr Trockner **13**

2.1 Überblick	13
2.2 Lieferumfang	14

3 Installation **15**

3.1 Der richtige Aufstellungsort.....	15
3.2 Transportsicherungen entfernen.....	15
3.3 Wasserablauf anschließen	16
3.4 Füße einstellen.....	16
3.5 Elektrischer Anschluss	17
3.6 Trockner transportieren.....	17
3.7 Hinweise zu Geräuschen	17
3.8 Auswechseln der Beleuchtung	17

4 Vorbereitung **18**

4.1 Trockner-geeignete Textilien	18
4.2 Nicht Trockner-geeignete Textilien....	18
4.3 Textilien zum Trocknen vorbereiten...	18
4.4 Hinweise zum Energiesparen	18
4.5 Die richtige Wäschemenge.....	19

5 Gerät bedienen **20**

5.1 Bedienfeld.....	20
5.2 Displaysymbole.....	20
5.3 Gerät vorbereiten.....	21
5.4 Programmauswahl.....	21
5.5 Hauptprogramme	21
5.6 Zusatzprogramme.....	21
5.7 Programmauswahl- und Verbrauchstabelle.....	23
5.8 Zusatzfunktionen	24
5.9 Hinweissymbole.....	26
5.10 Programme starten	27
5.11 Programmfortschritt	27
5.12 Kindersicherung.....	27
5.13 Programme nach Programmstart ändern.....	28
5.14 Programme abbrechen	28
5.15 Programmabschluss.....	29

6 Wartung und Reinigung **30**

6.1 Fusselfilter/Innenseite der Gerätetür reinigen	30
6.2 Sensor reinigen	31
6.3 Wassertank leeren	31
6.4 Filterschublade reinigen	32
6.5 Verdampfer reinigen	34

7 Problemlösung **35**

1 Wichtige Anweisungen zu Sicherheit und Umwelt

In diesem Abschnitt finden Sie wichtige Sicherheitshinweise, die Sie vor Verletzungen und Sachschäden bewahren. Bei Nichtbeachtung dieser Anweisungen erlischt die Garantie.

1.1 Allgemeine Sicherheitshinweise

- Dieses Gerät kann von Kindern ab 8 Jahre und Personen mit eingeschränkten physischen, sensorischen oder geistigen Fähigkeiten oder fehlender Erfahrung und Wissen verwendet werden, wenn diese vorher über die sichere Verwendung des Gerätes unterrichtet wurden und die damit zusammenhängenden Gefahren verstanden haben. Kinder dürfen nicht mit dem Gerät spielen. Die Reinigung und Anwenderwartung sollte nicht von Kindern ohne Aufsicht durchgeführt werden.
- Kinder von weniger als 3 Jahren sollten ferngehalten werden, es sei denn diese werden kontinuierlich überwacht.
- Die einstellbaren Füße dürfen nicht entfernt werden. Der Abstand zwischen Trockner und Untergrund darf nicht durch Materialien, wie Teppich, Holz oder Klebeband, verringert werden. Dies kann zu Problemen mit Ihrem Trockner führen.
- Lassen Sie Reparaturen grundsätzlich nur durch den **autorisierten Kundendienst** ausführen. Der Hersteller haftet nicht bei Schäden, die durch das Einwirken nicht autorisierter Personen verursacht werden.
- Achten Sie unbedingt darauf, dass beim Reinigen des Trockners kein Wasser darauf gelangt! Es besteht Stromschlaggefahr!

Wichtige Anweisungen zu Sicherheit und Umwelt

1.1.1 Elektrische Sicherheit



Anweisungen zur elektrischen Sicherheit müssen beim elektrischen Anschluss während der Installation eingehalten werden.



Das Gerät darf nicht über eine externe Schaltvorrichtung wie z.B. eine Zeitschaltuhr versorgt werden oder mit einem Schaltkreis verbunden sein, der regelmäßig durch eine Einrichtung ein- und ausgeschaltet wird.

- Schließen Sie den Trockner an eine geerdete, mit einer passenden Sicherung abgesicherte Steckdose an – orientieren Sie sich dabei an dem am Typenschild angegebenen Wert. Lassen Sie das Gerät grundsätzlich von einem qualifizierten Elektriker erden. Unser Unternehmen haftet nicht bei Schäden, die durch nicht ordnungsgemäße Erdung des Trockners entstehen.
- Betriebsspannung und erforderliche Sicherung sind am Typenschild angegeben.
- Die am Typenschild angegebene Spannung muss mit der Spannung Ihrer lokalen Stromversorgung übereinstimmen.
- Ziehen Sie den Netzstecker, wenn Sie den Trockner nicht benutzen.
- Trennen Sie den Trockner während Installations-, Wartungs-, Reinigungs- und Reparaturarbeiten von der Stromversorgung.
- Berühren Sie den Stecker nicht mit feuchten oder gar nassen Händen! Ziehen Sie den Netzstecker niemals am Kabel aus der Steckdose: Fassen Sie grundsätzlich den Stecker selbst.

Wichtige Anweisungen zu Sicherheit und Umwelt

- Nutzen Sie keine Verlängerungskabel, Mehrfachsteckdosen oder Adapter zum Anschluss des Trockners an die Stromversorgung; es besteht eine gewisse Stromschlaggefahr.
- Der Netzstecker muss nach der Aufstellung frei zugänglich bleiben.



Beschädigte Netzkabel müssen unter Benachrichtigung des autorisierten Kundendienstes ausgewechselt werden.



Der Trockner darf vor Abschluss der Reparatur durch den autorisierten Kundendienst keinesfalls betrieben werden! Es besteht Stromschlaggefahr!

1.1.2 Produktsicherheit



Was in puncto Brandgefahr zu beachten ist:
Die nachstehend aufgeführten Wäschestücke und Artikel dürfen zur Vermeidung von Brandgefahr nicht im Trockner getrocknet werden.
Ungewaschene Textilien.

- Mit Öl, Aceton, Alkohol, Heizöl, Kerosin, Fleckentferner, Terpentin, Paraffin, Paraffinentferner, Benzin, Wachs oder Wachsentsfernern verschmutzte Teile müssen vor dem Trocknen im Trockner in heißem Wasser mit viel Spülmittel gewaschen werden.

Aus diesem Grund müssen Textilien mit den oben aufgeführten Flecken gründlich gereinigt werden; verwenden Sie dazu eine geeignete Menge Waschmittel und wählen eine hohe Waschtemperatur.

Wichtige Anweisungen zu Sicherheit und Umwelt



Die nachstehend aufgeführten Wäschestücke und Artikel dürfen zur Vermeidung von Brandgefahr nicht im Trockner getrocknet werden:

- Artikel wie Schaumgummi (Latexschaum), Duschhauben, wasserdichte Textilien, gummierte Textilien sowie Kleidungsstücke oder Kissen mit Schaumstoffeinlagen.

- Mit Chemikalien gereinigte Textilien.

Gegenstände, wie Feuerzeuge, Streichhölzer, Münzen, Metallteile, Nadeln etc., können die Trommel beschädigen und Funktionsstörungen verursachen. Prüfen Sie die gesamte Wäsche daher, bevor Sie sie in Ihren Trockner geben.

Stoppen Sie Ihren Trockner niemals vor Programmende. Falls dies unbedingt erforderlich sein sollte, nehmen Sie sämtliche Wäsche möglichst schnell heraus und breiten diese aus, damit sich die Hitze schnell verflüchtigt.



Unangemessen gewaschene Kleidung kann sich selbst entzünden; sogar nach Abschluss der Trocknung.



- Stellen Sie sicher, dass der Lufteinlass des Trockners offen und gut belüftet ist.
- Das Produkt enthält Kältemittel R290.
- R290 ist ein umweltfreundliches, aber brennbares Kältemittel.
- Halten Sie das Produkt von möglichen Wärmequellen fern, da diese es entzünden können.

- Damit keine Gefährdungen durch den Rückfluss von Verbrennungsgasen einschließlich offener Flammen in den Raum entstehen, muss für eine angemessene Belüftung gesorgt werden.

Wichtige Anweisungen zu Sicherheit und Umwelt



Unterwäsche mit Metalleinlagen (z. B. BHs) sollte nicht im Wäschetrockner getrocknet werden. Der Trockner kann beschädigt werden, falls sich Metalleinlagen im laufenden Betrieb lösen.



Verwenden Sie Weichspüler und ähnliche Produkte grundsätzlich nach den Angaben des Herstellers.



Reinigen Sie den Fusselfilter vor oder nach jedem Einsatz. Benutzen Sie den Trockner niemals ohne eingesetzten Fusselfilter.

- Versuchen Sie niemals, den Trockner selbst zu reparieren! Verzichten Sie auf eigenmächtige Reparaturen und den Austausch von Teilen, auch wenn Sie sich dazu in der Lage fühlen. Führen Sie solche Tätigkeiten nur dann aus, wenn diese ausdrücklich in der Bedienungs- oder Wartungsanleitung empfohlen werden. Andernfalls bringen Sie Ihr Leben und das Leben anderer Personen in Gefahr.
- Am Aufstellungsort des Trockners darf sich keine verschließbare, Schiebe- oder Klapptür befinden, die das Öffnen der Gerätetür blockieren kann.
- Installieren Sie den Trockner an für den Heimgebrauch geeigneten Orten. (Badezimmer, geschlossener Balkon, Garage etc.)
- Achten Sie darauf, dass keine Haustiere in den Trockner steigen können. Überprüfen Sie das Innere des Trockners vor der Inbetriebnahme.
- Stützen Sie sich nicht auf der geöffneten Gerätetür ab; andernfalls kann der Trockner umkippen.
- Achten Sie darauf, dass sich keine Fussel um den Trockner anhäufen.

Wichtige Anweisungen zu Sicherheit und Umwelt

1.2 Aufstellung auf der Waschmaschine

- Wenn das Gerät auf einer Waschmaschine aufgestellt werden soll, benötigen Sie ein Verbindungssatz.
- Das Gesamtgewicht der Waschmaschine-Trockner-Kombination kann – bei voller Beladung – durchaus 180 kg erreichen. Stellen Sie die Geräte daher unbedingt auf einem soliden Boden auf, der die Last problemlos tragen kann!



Es kann keine Waschmaschine auf dem Trockner aufgestellt werden. Beachten Sie während der Installation auf Ihrer Waschmaschine die obigen Warnungen.



Stoppen Sie Ihren Trockner niemals vor Programmende. Falls dies unbedingt erforderlich sein sollte, nehmen Sie sämtliche Wäsche möglichst schnell heraus und breiten diese aus, damit sich die Hitze schnell verflüchtigt.

Installationstabelle für Waschmaschine und Trockner

Trocknertiefe	Waschmaschinentiefe			
	62 cm	60 cm	54 cm	< 50 cm
54 cm	Installation möglich		Installation nicht möglich	
60 cm	Installation möglich	Installation nicht möglich		

Wichtige Anweisungen zu Sicherheit und Umwelt

1.3 Bestimmungsgemäßer Gebrauch

- Der Trockner wurde für den reinen Hausgebrauch entwickelt. Es ist nicht für kommerzielle Zwecke ausgelegt und darf nicht für andere als seinen vorgesehenen Zweck verwendet werden.
- Trocknen Sie nur Textilien im Wäschetrockner, die ausdrücklich als Trockner-ggeeignet gekennzeichnet sind.
- Der Hersteller lehnt jegliche Haftung bei unsachgemäßem Gebrauch und Transport ab.
- Die Einsatzzeit Ihres Trockners beträgt 10 Jahre. In diesem Zeitraum erhalten Sie Original-Ersatzteile, damit Ihr Trockner seine Funktion stets optimal erfüllen kann.

1.4 Sicherheit von Kindern

- Verpackungsmaterialien können eine Gefahr für Kinder darstellen. Halten Sie Verpackungsmaterialien von Kindern fern.
- Elektrogeräte können eine Gefahr für Kinder darstellen. Halten Sie Kinder im laufenden Betrieb vom Gerät fern. Lassen Sie Kinder nicht mit dem Trockner spielen. Verwenden Sie die Kindersicherung, damit Kinder den Trockner nicht manipulieren können.



Kindersicherung erscheint am Bedienfeld. (Siehe Kindersicherung)

- Halten Sie die Gerätetür bei Nichtbenutzung des Trockners geschlossen.

Wichtige Anweisungen zu Sicherheit und Umwelt

1.5 Übereinstimmung mit der WEEE-Richtlinie und Entsorgung von Altgeräten



Dieses Produkt erfüllt die Vorgaben der EU-WEEE-Direktive (2012/19/EU). Das Produkt wurde mit einem Klassifizierungssymbol für elektrische und elektronische Altgeräte (WEEE) gekennzeichnet.

Dieses Gerät wurde aus hochwertigen Materialien hergestellt, die wiederverwendet und recycelt werden können. Entsorgen Sie das Gerät am Ende seiner Einsatzzeit nicht mit dem regulären Hausmüll; geben Sie es stattdessen bei einer Sammelstelle zur Wiederverwertung von elektrischen und elektronischen

Altgeräten ab. Ihre Stadtverwaltung informiert Sie gerne über geeignete Sammelstellen in Ihrer Nähe.



- R290 ist ein brennbares Kältemittel. Stellen Sie daher sicher, dass das System und die Rohre während des Betriebs und der Handhabung nicht beschädigt werden.
- Halten Sie das Produkt von möglichen Wärmequellen fern, da diese im Falle einer Beschädigung es entzünden können.
- Entsorgen Sie das Produkt nicht, indem Sie es verbrennen.

1.6 Einhaltung von RoHS-Vorgaben:

Das von Ihnen erworbene Produkt erfüllt die Vorgaben der EU-RoHS Direktive (2011/65/EU). Es enthält keine in der Direktive angegebenen gefährlichen und unzulässigen Materialien.

1.7 Hinweise zur Verpackung

Die Verpackungsmaterialien des Gerätes wurden gemäß nationalen Umweltschutzbestimmungen aus recyclingfähigen Materialien hergestellt. Entsorgen Sie Verpackungsmaterialien nicht mit dem regulären Hausmüll oder anderen Abfällen. Bringen Sie Verpackungsmaterialien zu geeigneten Sammelstellen; Ihre Stadtverwaltung berät Sie gern.

Bitte besuchen Sie die folgende Website, um mehr Informationen über das Produkt zu bekommen.

Wichtige Anweisungen zu Sicherheit und Umwelt

1.8 Technische Daten

DE



Höhe (Min. / Max.)	84,6 cm / 86,6 cm*
Breite	59,7 cm
Tiefe	65,4 cm
Füllmenge (max.)	8 kg**
Nettogewicht (\pm 4 kg)	51 kg
Spannung	Siehe Typenschild***
Anschlussleistung	
Modellnummer	

* Min. Höhe: Höhe, wenn die einstellbaren FüÙe geschlossen sind.

Max. Höhe: Höhe, wenn die einstellbaren FüÙe maximal ausgefahren sind.

** Trockengewicht der WäÙsche vor dem Waschen.

*** Das Typenschild finden Sie hinter der TÜR des Trockners.

	Im Zuge der Produktverbesserung können sich die technischen Daten des Trockners ohne Vorankündigung ändern.
	Bei den Abbildungen in dieser Anleitung handelt es sich um schematische Darstellungen, die möglicherweise nicht exakt mit dem Gerät übereinstimmen.
	Die an Kennzeichnungen an der Maschine oder in anderer mit dem Trockner gelieferter Dokumentation angegebenen Werte wurden unter Laborbedingungen in Übereinstimmung mit den zutreffenden Normen ermittelt. Je nach Einsatz- und Umweltbedingungen können diese Werte variieren.

2 Ihr Trockner

2.1 Überblick

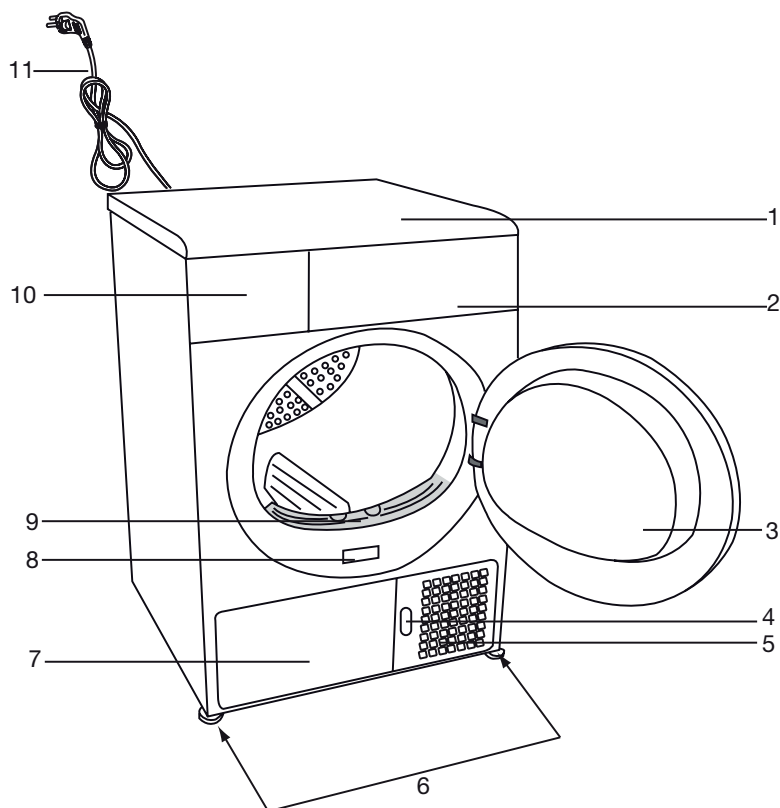

1. Oberteil
2. Bedienfeld
3. Tür
4. Frontblende-Freigabetaste
5. Belüftungsgitter
6. Einstellbare Füße
7. Frontblende
8. Typenschild
9. Fusselfilter
10. Wassertankschublade
11. Netzkabel

2.2 Lieferumfang

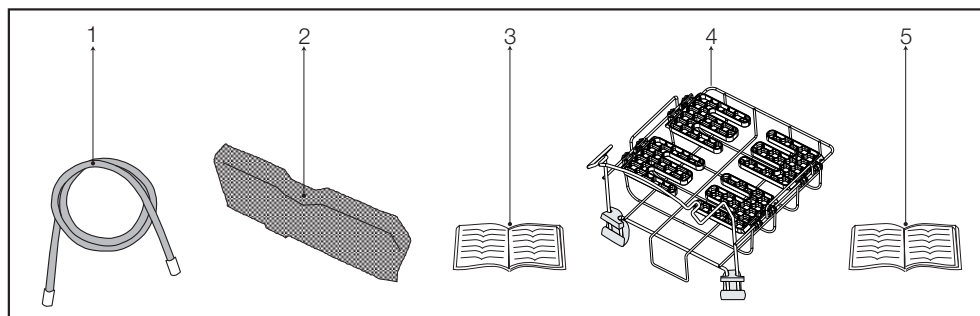

1. Wasserablaufschlauch *
2. Ersatzfilterschwamm*
3. Bedienungsanleitung
4. Korb*
5. Bedienungsanleitung zum Korb*

* Kann je nach Modell mit Ihrem Gerät geliefert werden.

3 Installation

Vergewissern Sie sich, dass elektrische Installation und Anschluss des Wasserablaufs ordnungsgemäß entsprechend der Bedienungsanleitung durchgeführt wurden, bevor Sie das nächstgelegene autorisierte Servicecenter zur Installation des Trockners kontaktieren. Falls dies nicht der Fall ist, lassen Sie die nötigen Arbeiten durch einen qualifizierten Elektriker oder Techniker ausführen.

	Vorbereitungen des Aufstellungsortes, des elektrischen Anschlusses und des Wasserablaufs liegen in Ihren Händen.
	Schauen Sie sich das Gerät vor der Installation genau an, achten Sie auf Defekte. Falls der Trockner beschädigt ist, lassen Sie ihn nicht installieren. Beschädigte Geräte stellen immer ein Sicherheitsrisiko dar.
	Lassen Sie den Trockner mindestens 12 Stunden lang unbewegt stehen, bevor Sie das Gerät einschalten.

3.1 Der richtige Aufstellungsort

- Stellen Sie den Trockner auf einer stabilen, ebenen Unterlage auf.
- Der Trockner ist schwer. Versuchen Sie nicht, das Gerät alleine zu transportieren.
- Benutzen Sie den Trockner an einem gut belüfteten, staubfreien Ort.
- Der Abstand zwischen Trockner und Untergrund darf nicht durch Materialien, wie Teppich, Holz oder Klebeband, verringert werden.
- Decken Sie das Belüftungsgitter des Trockners nicht ab.
- Am Aufstellungsort des Trockners darf sich keine verschließbare, Schiebe- oder Klapptür befinden, die das Öffnen der Gerätetür blockieren kann.

- Das Gerät sollte nach der Installation nicht mehr verrückt werden. Achten Sie bei der Aufstellung darauf, dass nichts gegen die Rückwand stößt (z. B. Wasseranschlüsse, Steckdosen und dergleichen).
- Halten Sie einen Abstand von mindestens 1 cm zu den Kanten von anderen Möbelstücken ein.
- Ihr Trockner kann bei Temperaturen zwischen 5 und 35 °C laufen. Bei anderen Betriebsbedingungen kann die Leistung des Trockners stark nachlassen; es kann sogar zu Beschädigungen kommen.
- Die Rückwand des Trommelrockners sollte an einer Wand stehen.

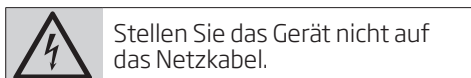

* Ignorieren Sie die folgende Warnung, wenn das System Ihres Produkts R290 nicht enthält

- 
- Der Trockner enthält Kältemittel R290. Halten Sie das Produkt von möglichen Wärmequellen fern, da diese im Falle einer Beschädigung es entzünden können.
 - R290 ist ein umweltfreundliches, aber brennbares Kältemittel.
 - Stellen Sie sicher, dass der Lufteinlass des Trockners offen und gut belüftet ist.
 - Halten Sie mögliche Flammenquellen vom Trockner fern.*

3.2 Transportsicherungen entfernen

- 
- Entfernen Sie die Transportsicherungen, bevor Sie das Gerät zum ersten Mal benutzen.

Installation

- Öffnen Sie die Gerätetür.
- Im Inneren der Trommel finden Sie einen Kunststoffbeutel mit Schaumstoff darin. Fassen Sie diesen an der mit **XX XX** markierten Stelle.
- Ziehen Sie den Kunststoffbeutel zu sich hin heraus; dadurch entfernen Sie die Transportsicherungen.

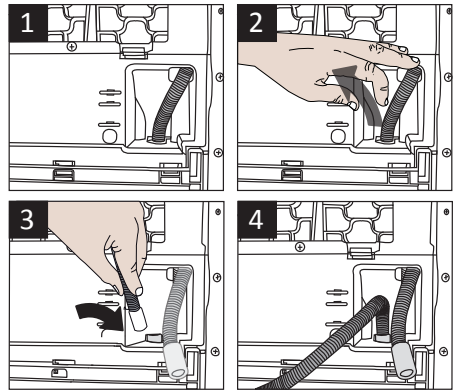
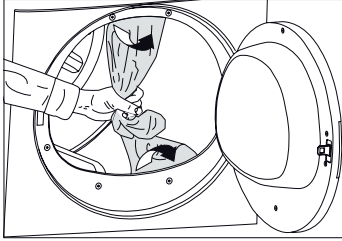

Vergewissern Sie sich, dass kein Teil der Transportsicherungen in der Trommel verblieben ist.



Der Schlauchanschluss muss auf sichere Weise durchgeführt werden. Ansonsten kann es zu Überschwemmungen kommen, falls sich der Ablaufschlauch beim Abpumpen des Wassers lösen sollte.



Der Ablaufschlauch sollte in einer Höhe von maximal 80 cm angeschlossen werden.



Achten Sie darauf, dass nicht auf den Wasserablaufschlauch getreten werden kann und dass der Schlauch nicht zwischen Ablauf und Maschine eingeklemmt wird.

3.3 Wasserablauf anschließen

Bei Geräten, die mit einem Kondensator ausgestattet sind, sammelt sich das beim Trocknen anfallende Wasser im Wassertank. Das gesammelte Wasser sollte nach jedem Trocknen abgelassen werden. Sie können das gesammelte Wasser auch direkt über den mitgelieferten Ablaufschlauch ablaufen lassen, statt den Wassertank regelmäßig zu leeren.

Wasserablaufschlauch anschließen

- 1-2** Ziehen Sie den Schlauch mit der Hand hinter dem Gerät hervor. Holen Sie den Schlauch grundsätzlich nur mit den Händen heraus, benutzen Sie keinerlei Werkzeuge dafür.
- 3** Schließen Sie ein Ende des gelieferten Ablaufschlauches an der Stelle an, an der Sie den Schlauch im letzten Schritt entfernt haben.
- 4** Verbinden Sie das andere Ende des Wasserablaufschlauches direkt mit dem Wasserablauf (Abfluss) in der Wand oder am Waschbecken.

3.4 FüÙe einstellen

- Damit Ihr Trockner leise und vibrationsfrei arbeiten kann, muss es absolut gerade und ausbalanciert stehen. Sie balancieren das Gerät aus, indem Sie die FüÙe entsprechend einstellen.
- Stellen Sie die FüÙe (durch Drehen) so ein, dass der Trockner absolut gerade und wackelfrei steht.

Installation

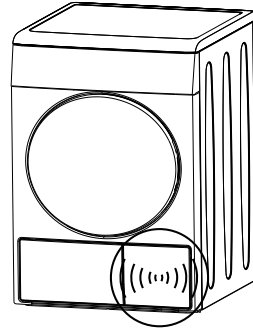
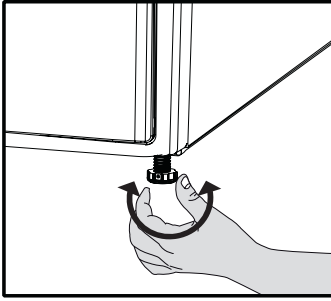

Drehen Sie die Einstellfüße niemals komplett aus ihrer Halterung heraus.



Im Betrieb gesammeltes Wasser wird in den Wassertank gepumpt. In dieser Phase sind Arbeitsgeräusche der Pumpe völlig normal.

3.5 Elektrischer Anschluss

Spezifische Anweisungen beim elektrischen Anschluss während der Installation entnehmen Sie bitte **1.1.1 Elektrische Sicherheit**)

3.6 Trockner transportieren

- Ziehen Sie den Netzstecker, bevor Sie das Gerät transportieren.
- Lassen Sie das gesamte im Trockner verbliebene Wasser ab.
- Bei Anschluss eines direkten Wasserablaufs entfernen Sie anschließend den Schlauchanschluss.

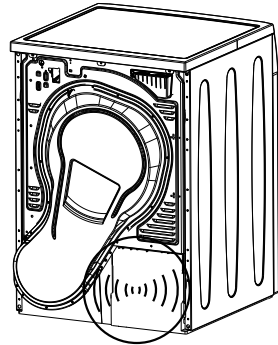

Wir empfehlen, das Gerät aufrecht zu transportieren. Falls ein Transport in aufrechter Position nicht möglich sein sollte, sollte das Gerät - von vorne betrachtet - zur rechten Seite geneigt transportiert werden.

3.7 Hinweise zu Geräuschen



Gelegentlich wird ein metallisches Geräusch vom Kompressor erzeugt; das ist völlig normal.

3.8 Auswechseln der Beleuchtung

Für den Fall, dass Ihr Wäschetrockner über eine Beleuchtung verfügt.

























Bitte wenden Sie sich für den Wechsel der Glüh- bzw. LED-Leuchte in Ihrem Wäschetrockner an den zuständigen Kundendienst.

Die in diesem Gerät verwendeten Leuchtkörper sind nicht zur Beleuchtung von Wohnräumen geeignet. Ihr Zweck besteht darin, das Einladen oder Herausnehmen der Wäsche für die Benutzer einfacher zu gestalten. Die in diesem Gerät verwendeten Leuchten müssen auch extremen Belastungen standhalten, wie z.B. Vibrationen oder Temperaturen von mehr als 50°C.

4 Vorbereitung

4.1 Trockner-geeignete Textilien

Halten Sie sich grundsätzlich an die Anweisungen auf den Pflegeetiketten. Trocknen Sie mit Ihrem Trockner ausschließlich Wäsche, die per Etikett ausdrücklich zur maschinellen Trocknung gekennzeichnet sind, wählen Sie das passende Programm.

		TROCKNERSYMBOLLE									
	Trocknungssymbole										
	Trocknereinstellungen										
	Bügeln										
	Trocken oder Dampf	Bei hoher Temperatur bügeln	Bei mittlerer Temperatur bügeln	Bei niedriger Temperatur bügeln	Nicht bügeln	Ohne Dampf bügeln					
	Maximale Temperatur	200 °C	150 °C	110 °C							

4.2 Nicht Trockner-geeignete Textilien



Empfindliche Textilien mit Stickereien, Woll- und Seitenwäsche, empfindliche und sehr feine Wäschestücke, luftundurchlässige Artikel sowie Gardinen eignen sich nicht zur Maschinentrocknung.

4.3 Textilien zum Trocknen vorbereiten

- Nach dem Waschen können Ihre Textilien miteinander verwoben sein. Lösen Sie solche Textilien voneinander, bevor Sie sie in den Trockner geben.
- Trocknen Sie Wäschestücke mit Metallapplikationen, wie Reißverschlüssen, „auf links“, also mit der Innenseite nach außen.
- Schließen Sie Reißverschlüsse, Haken, Schnallen und Knopfleisten.

4.4 Hinweise zum Energiesparen

- Auf folgende Weise setzen Sie Ihr Gerät besonders umweltschonend und energiesparend ein:
- Schleudern Sie sämtliche Textilien beim Waschen mit der höchstmöglichen Drehzahl. Dadurch verkürzt sich die Trocknungszeit, der Energieverbrauch sinkt.
- Sortieren Sie Ihre Wäsche nach Art und Dicke. Trocknen Sie Wäschestücke des gleichen Typs gemeinsam. Beispielsweise trocknen Küchenhandtücher und Tischdecken schneller als dicke Badehandtücher.
- Halten Sie sich bei der Programmauswahl an die Bedienungsanleitung.
- Öffnen Sie die Gerätetür im Betrieb nur dann, wenn es wirklich notwendig ist. Falls Sie die Tür unbedingt öffnen müssen, achten Sie darauf, dass die Tür nicht lange geöffnet bleibt.

Vorbereitung

- Geben Sie keine weitere feuchte Wäsche hinzu, während der Trockner in Betrieb ist.
- Reinigen Sie den Fusselfilter vor oder nach jedem Einsatz.
- Reinigen Sie den Filter regelmäßig, wenn Sie an der Oberfläche Fussel bemerken oder wenn das Symbol aufleuchtet, sofern das Gerät über eine Warnleuchte «» zur Filterreinigung verfügt.
- Sorgen Sie beim Trocknen für eine gute Belüftung des Raumes, in dem der Trockner aufgestellt ist.

4.5 Die richtige Wäschemenge

- Orientieren Sie sich an der Programm- und Verbrauchstabelle. Geben Sie nicht mehr Wäsche als in der Tabelle angegeben in die Maschine.

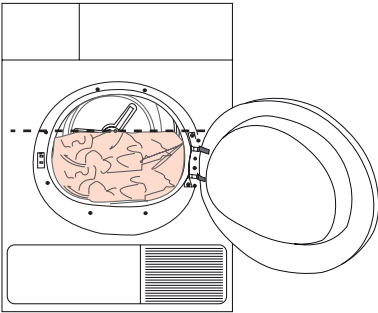

Wir raten davon ab, mehr Wäsche als angegeben in das Gerät zu füllen. Die Wäsche wird nicht mehr richtig trocken, wenn Sie die Maschine überladen. Darüber hinaus kann es zu Schäden an der Wäsche oder am Trockner kommen.

Nachfolgend finden Sie einige Gewichtsbeispiele.

Wäsche	Ungefähres Gewicht (Gramm)*
Baumwollbettbezüge (doppelt)	1500
Baumwollbettbezüge (einzeln)	1000
Bettlaken (doppelt)	500
Bettlaken (einzeln)	350
Große Tischtücher	700
Kleine Tischtücher	250
Servietten	100
Badehandtücher	700
Handtücher	350
Blusen	150
Baumwollhemden	300
Hemden	250
Baumwollkleider	500
Kleider	350
Jeans	700
Taschentücher (10 Stück)	100
T-Shirts	125

* Trockengewicht der Wäsche vor dem Waschen.

Gerät bedienen

5.3 Gerät vorbereiten

1. Stecken Sie den Netzstecker des Gerätes ein.
2. Geben Sie die Wäsche in das Gerät.
3. Halten Sie die Taste **Ein/Aus/Abbrechen** 1 Sekunde gedrückt.
4. Bei der ersten Inbetriebnahme des Gerätes startet es mit dem Deklarationsprogramm (Schranktrocknen für Baumwolle).



Durch die bloße Betätigung der Taste **Ein/Aus/Abbrechen** wird das Programm noch nicht gestartet. Starten Sie das Programm mit der **Start/Pause-**Taste.

5.4 Programmauswahl

1. Wählen Sie ein geeignetes Programm aus der nachstehenden Tabelle; dort finden Sie auch die Trocknungstemperaturen.
2. Wählen Sie das gewünschte Programm mit dem **Programmauswahl**knopf.

Extratrocken	Lediglich Baumwollwäsche wird bei normaler Temperatur getrocknet. Dicke und mehrlagige Textilien (z. B. Handtücher, Leinen, Jeans) werden so getrocknet, dass kein Bügeln mehr nötig ist, bevor die Wäsche in den Schrank gehängt wird.
Schranktrocken	Normale Textilien (z. B. Tischtücher, Unterwäsche) werden so getrocknet, dass kein Bügeln mehr nötig ist, bevor Sie die Wäsche in den Schrank geben.
Bügeltrocken	Normale Wäsche (z. B. Hemden, Kleider) wird bügelfertig getrocknet.



Weitere Details zu den Programmen finden Sie in der Programmauswahl- und Verbrauchstabelle.

5.5 Hauptprogramme

Je nach Textilientyp stehen die folgenden Hauptprogramme zur Verfügung.

- **Koch-/Buntwäschee**

Mit diesem Programm trocknen Sie strapazierfähige Wäschestücke. Trocknet bei normaler Temperatur. Dieses Programm empfehlen wir für Baumwolltextilien (wie Bettlaken, Bettbezüge, Unterwäsche usw.).

- **Pflegeleicht**

Mit diesem Programm trocknen Sie weniger strapazierfähige Wäschestücke. Empfohlen für Synthetikfasern.

5.6 Zusatzprogramme

Für spezielle Gelegenheiten stehen Ihnen die folgenden Zusatzprogramme zur Verfügung.



Zusatzprogramme können je nach Modell Ihres Gerätes abweichen.



Damit die Trocknungsprogramme optimal arbeiten können, muss Ihre Wäsche zuvor mit einem geeigneten Waschprogramm gewaschen und mit der empfohlenen Geschwindigkeit geschleudert werden.

- **Jeans**

Mit diesem Programm können Sie Jeans trocknen, die bereits kräftig in der Waschmaschine geschleudert wurden.

- **Mix**

Dieses Programm nutzen Sie zum gleichzeitigen Trocknen nicht gefärbter Synthetik- und Baumwolltextilien.

- **Sport (Sportbekleidung)**

Mit diesem Programm trocknen Sie Synthetik-, Baumwoll- und Mischfasertextilien gleichzeitig.

Gerät bedienen

- **Wolle Fresh**

Mit diesem Programm können Sie maschinenwaschbare Wollsachen durchlüften und auflockern. Nutzen Sie dieses Programm nicht zum vollständigen Trocknen Ihrer Wäsche. Nehmen Sie die Wäsche nach Programmabschluss sogleich heraus; anschließend zum Durchlüften auslegen

- **Express**

Mit diesem Programm können Sie Baumwollwäsche trocknen, die bereits kräftig in Ihrer Waschmaschine geschleudert wurde. Dabei können 1 kg Baumwollwäsche (3 Hemden/3 T-Shirts) innerhalb 49 Minuten getrocknet werden.

- **Babyprotect**

Dieses Programm eignet sich besonders für Trockner-geeignete Kleinkinderwäsche.

- **Mini**

Mit diesem Programm trocknen Sie Baumwoll- und Synthetik-Tageswäsche in 100 Minuten.

- **Hemden 30'**

Mit diesem Programm machen Sie zwei Hemden innerhalb 30 Minuten bügelfertig.



Hemden können nach Abschluss dieses Programms noch ein wenig feucht sein. Lassen Sie Hemden nicht im Trockner liegen.

- **Schonprogramm**

Mit diesem Programm können Sie sehr empfindliche Wäsche (Seidenblusen, feine Unterwäsche etc.) und Wäsche, die nur mit der Hand gewaschen werden sollte, bei niedrigen Temperaturen trocknen.



Wir empfehlen, empfindliche Wäsche und Textilien in einen Kleiderbeutel zu geben, damit diese nicht zerknittert oder beschädigt werden. Nach dem Abschluss des Programms nehmen Sie die Wäsche sofort aus dem Trockner und hängen sie auf, damit sich keine Falten bilden.

- **Auffrischen**

Hierbei wird die Wäsche lediglich 10 Minuten lang durchlüftet; dabei wird keine Heißluft eingesetzt. Dieses Programm können Sie zum Beispiel einsetzen, um Wäsche von unangenehmen Gerüchen zu befreien, wenn diese lange im Schrank gehangen hat.

- **Zeitprogramme**





Sie können eines der 10, 20, 30, 40, 50, 60, 70 oder 160 Minuten dauernden Timer-Programme wählen, um den gewünschten Trocknungsgrad bei niedrigen Temperaturen zu erreichen.



Dieses Programm trocknet die Wäsche eine bestimmte Zeit lang; der Trocknungsgrad wird dabei nicht berücksichtigt.

Gerät bedienen

5.7 Programmauswahl- und Verbrauchstabelle

DE					
Programme	Kapazität (kg)	Schleudergeschwindigkeit Waschmaschine (U/min)	Ungefähre Restfeuchte	Trocknungszeit (Minuten)	
Koch-/Buntwäsche					
 Extratrocken	8	1000	% 60	184	
 Schranktrocken	8	1000	% 60	174	
 Bügeltrocken	8	1000	% 60	139	
Hemden 30	0,5	1200	% 60	30	
Jeans	4	1200	% 50	120	
Mini	4	1200	% 50	100	
Sport	4	1000	% 60	105	
Express	1	1200	% 50	49	
Mix	4	1000	% 60	115	
Schonprogramm	2	600	% 40	50	
BabyProtect	3	1000	% 60	95	
Wolle Fresh	1,5	600	% 50	9	
Pflegeleicht					
 Schranktrocken	4	800	% 40	75	
 Bügeltrocken	4	800	% 40	59	
Energieverbrauchswerte					
Programme	Kapazität (kg)	Schleudergeschwindigkeit Waschmaschine (U/min)	Ungefähre Restfeuchte	Energieverbrauch in kWh	
Schranktrocken, Baumwolle*	8	1000	% 60	1,45	
Bügeltrocken, Baumwolle	8	1000	% 60	1,05	
Schranktrocken, Pflegeleicht	4	800	% 40	0,51	



Das „Baumwoll-schranktrocken-Programm“ ist das Standard-Trockenprogramm, welches bei Voll- und Teillast entsprechend den Informationen auf dem Etikett und Datenblatt eingesetzt wird. Dieses Programm ist in Bezug auf den Energieverbrauch für das Trocknen von standardfeuchten Baumwolllasten das effizienteste Programm.

* : Energiebewertung-Standardprogramm (EN 61121:2012)

Sämtliche Werte dieser Tabelle wurden gemäß der Norm EN 61121:2012 ermittelt. Diese Werte können je nach Wäscheart, Schleudergeschwindigkeit, Umgebungsbedingungen und Spannungsschwankungen abweichen.

Gerät bedienen

5.8 Zusatzfunktionen

Tonsignale

Beim Abschluss eines Programms informiert Sie das Gerät durch ein Tonsignal. Mit der **Tonsignallautstärke**-Taste stellen Sie die gewünschte Lautstärke ein.



Sie können die Lautstärke vor Programmstart oder während des laufenden Programms ändern.



Lautstärke gering



Lautstärke hoch

Trocknungsgradauswahl

Der **Trocknungsgrad-Einstellknopf** dient dem Einstellen des gewünschten Trocknungsgrades. Diese Auswahl kann sich auf die Programmdauer auswirken.



Diese Funktion lässt sich erst nach Programmstart auswählen.



Trocknungsgrad feucht



Trocknungsgrad normal



Trocknungsgrad extra

Gerät bedienen

Knitterschutz

Die Knitterschutzprogrammzeit kann mit der **Knitterschutz**auswahl Taste geändert werden. Die Knitterschutzfunktion verhindert ein Zerknittern der Wäsche, wenn Sie diese nicht gleich nach Programmschluss aus der Maschine nehmen. Bei diesem Programm wird die Wäsche während der ausgewählten Zeit alle 240 Sekunden umgeschichtet, damit sie nicht zerknittert.



Knitterschutz 0 Minuten



Knitterschutz 30 Minuten



Knitterschutz 60 Minuten



Knitterschutz 120 Minuten

Folgende Abbildungen identifizieren die Stufenänderungen.



Zum Einschalten dieser Funktion drücken Sie die **Knitterschutz**-Taste.



Das Knitterschutzsymbol leuchtet zum Programmabschluss auf, sofern die Knitterschutzfunktion aktiv ist.

Favoritenauswahlknopf

Ein Programm mit der eingestellten Zusatzfunktion wird mit dem

Favoritenauswahlknopf

gespeichert. Wenn das Gerät ein- und wieder ausgeschaltet wird, wird das gespeicherte Programm mit Hilfe des **Favoritenauswahl**knopfes angezeigt.

1. Wählen Sie das Programm mit dem Programmknopf; wählen Sie Zusatzfunktionen, wie Knitterschutz, Trocknungsgrad etc.

2. Halten Sie die Taste

Favoritenauswahl etwa 3 Sekunden gedrückt. Funktionen des eingestellten Programmes werden gespeichert.



Endzeit

Mit der Endzeitfunktion kann die Endzeit des Programms um bis zu 24 Stunden verzögert werden. In der Anzeige wird die Summe aus regulärer Trocknungszeit und Endzeit angezeigt.

- Öffnen Sie die Tür, legen Sie die Wäsche ein.
- Wählen Sie Trocknungsprogramm.



Gerät bedienen

Stellen Sie die gewünschte Zeitverzögerung mit der Endzeit-Taste ein.

- Drücken Sie die Start-/Pause-Taste. Die Zeitverzögerung beginnt herunterzuzählen und das Zeitverzögerungssymbol leuchtet auf. Der Doppelpunkt (:) in der Mitte der angezeigten Verzögerungszeit blinkt.
- Während die Endzeit läuft, können Sie weitere Wäsche hinzugeben oder Wäsche herausnehmen. Wenn die Zeit abgelaufen ist, erlischt das Endzeitsymbol, das Trocknungsprogramm beginnt, die Programmdauer wird angezeigt.



Falls die Gerätetür während der Endzeit geöffnet und geschlossen wird, wechselt das Programm zum Pausemodus. Setzen Sie die Endzeit mit der Taste Start/Pause fort.



Endzeit ändern

Wenn Sie die Verzögerungszeit ändern möchten, während die Zeitverzögerung bereits läuft:

- Die Endzeit schaltet sich ab, wenn der Trockner mit der Taste Ein/Aus/Abbrechen neu gestartet wird. Starten Sie den Trockner neu und stellen die gewünschte Endzeit wie zuvor beschrieben ein.
- Bei der ersten Inbetriebnahme des Trockners startet er mit dem Deklarationsprogramm (Schranktrocken für Baumwolle).

Endzeitfunktion abbrechen

Wenn Sie den Endzeit-Countdown aufheben und das Programm sofort starten möchten:

- Die Endzeit schaltet sich ab, wenn der Trockner mit der Taste Ein/Aus/Abbrechen neu gestartet wird.
- Starten Sie das zuvor ausgewählte Programm mit der Taste Start/Pause.

5.9 Hinweissymbole



Hinweissymbole können je nach Modell Ihrer Maschine abweichen.

Fusselfilter reinigen

Nach Programmabschluss leuchtet ein Hinweissymbol kontinuierlich auf, das Sie an die Reinigung des Filters erinnern soll.



Detaillierte Informationen finden **Sie unter 6 Wartung und Reinigung.**



Falls das Filter-reinigen-Symbol dauerhaft blinken sollte, lesen **Sie bitte unter 7 Problemlösung** nach.

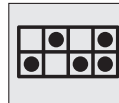

Wassertank leeren

Nach Programmabschluss leuchtet ein Hinweissymbol kontinuierlich auf, das Sie an das Ausleeren des Wassertanks erinnern soll.



Detaillierte Informationen finden **Sie unter 6 Wartung und Reinigung.**

Falls der Wassertank im laufenden Programm komplett gefüllt sein sollte, blinkt das Hinweissymbol, der Trockner hält an. Leeren Sie den Wassertank aus, setzen Sie das Programm anschließend mit der **Start-/Pause**-Taste fort. Das Hinweissymbol erlischt, das Programm wird fortgesetzt.



Gerät bedienen

Filterschublade reinigen

Das Hinweissymbol erinnert Sie daran, dass die Filterschublade gereinigt werden sollte.



Detaillierte Informationen finden Sie unter **6 Wartung und Reinigung**.



Tür offen

Das Hinweissymbol **Pause** leuchtet auf und das Programmfortschritt-Symbol blinkt, wenn die Gerätetür geöffnet ist.



5.10 Programme starten

Starten Sie das Programm mit der Start-/Pause-Taste.

Das Start-▶ Symbol leuchtet auf und zeigt den Beginn des Programms an, der Doppelpunkt (:) in der Restzeitanzeige blinkt weiter. Trocknungs- und Programmfortschrittsleiste leuchten abwechselnd im Display.

5.11 Programmfortschritt



5.12 Kindersicherung

Ihr Gerät ist mit einer Kindersicherung ausgestattet, die Unterbrechungen und Änderungen des laufenden Programms verhindert.

So schalten Sie die Kindersicherung ein:

- Halten Sie die Kindersicherung-Taste 3 Sekunde gedrückt.
- Bei aktiver Kindersicherung erscheint ein entsprechendes Symbol in der Anzeige.



- Wenn die Kindersicherung eingeschaltet ist, bleiben sämtliche Bedientasten mit Ausnahme der Taste Ein/Aus/Abbrechen und der Kindersicherung-Taste gesperrt.
- Die angezeigten Symbole ändern sich nicht, wenn der Programmauswahlknopf bei eingeschalteter Kindersicherung verstellt wird.
- Wenn der Programmauswahlknopf gedreht und die Funktionstasten gedrückt werden, erscheint die Kindersicherung-Warnung.
- Wenn Sie nach dem Beenden eines Programms ein neues Programm starten oder ein laufendes Programm unterbrechen möchten, müssen Sie die Kindersicherung zunächst abschalten.

So schalten Sie die Kindersicherung wieder ab:

- Halten Sie die Kindersicherung-Taste 3 Sekunde gedrückt.
- Die Kindersicherung schaltet sich ab, wenn der Trockner mit der Taste Ein/Aus/Abbrechen neu gestartet wird.

Gerät bedienen

5.13 Programme nach Programmstart ändern

- Auch im laufenden Betrieb können Sie das ausgewählte Programm ändern und Ihre Wäsche mit einem anderen Programm trocknen.
- Halten Sie die Start-/Pause-Taste zum Anhalten des Programms 1 Sekunde lang gedrückt.
- Stellen Sie ein Programm ein, indem Sie den Programmauswahlknopf drehen.
- Starten Sie das Programm mit der Start-/Pause-Taste.

Keine weitere Wäsche hinzugeben oder entfernen, während der Trockner in Betrieb ist

- So geben Sie nach Programmstart weitere Wäsche hinzu oder nehmen Wäsche heraus:
- Schalten Sie das Gerät durch Drücken der Taste Start/Pause in den Pausemodus. Das Trocknen wird angehalten.
- Im Bereitschaftsmodus öffnen Sie die Gerätetür, geben Wäsche hinzu oder nehmen Wäsche heraus, anschließend schließen Sie die Gerätetür wieder.
- Zur Fortsetzung des Programmes drücken Sie die Taste Start/Pause.



Wenn Sie später Wäsche hinzugeben, kann dies grundsätzlich dazu führen, dass sich bereits getrocknete Wäsche mit feuchter Wäsche vermischt und die Wäsche nach dem Programmabschluss noch feucht ist.



Beim Trocknen können Sie Wäsche beliebig oft hinzugeben oder herausnehmen. Allerdings verlängert sich dadurch die Programmlaufzeit, der Energieverbrauch steigt. Daher sollten Sie Wäsche am besten immer nur zum Programmstart hinzugeben.



Wenn Sie den Programmauswahlknopf im Bereitschaftsmodus verstellen, wird das aktuelle Programm abgebrochen, Informationen zum neuen Programm werden angezeigt.



Achten Sie darauf, die Innenwand der Trommel beim Hinzugeben oder Herausnehmen von Wäsche im laufenden Betrieb nicht zu berühren. Trommeloberfläche und Luft im Inneren des Trockners sind heiß.

5.14 Programme abbrechen

So brechen Sie das Programm nach Starten des Trockners ab:

- Halten Sie die Start-/Pause-Taste zum Anhalten des Programms 1 Sekunde lang gedrückt und drehen den Programmauswahlknopf.
- Halten Sie die Taste Ein/Aus/Abbrechen 3 Sekunden gedrückt und das Programm wird abgebrochen.



Da die getrocknete Wäsche nach dem Abbrechen eines Programms noch sehr heiß ist, lassen Sie das Auffrischen-Programm zum Abkühlen durchlaufen.

Gerät bedienen

5.15 Programmabschluss

Zum Programmende leuchten die Fusselfilter reinigen- und Wassertank-Hinweissymbole in der Programmfolgeanzeige auf. Zum Abschalten des Trockners betätigen Sie die Taste Ein/Aus/Abbrechen.

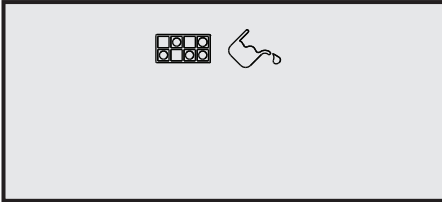

Hierbei handelt es sich um ein zweistündiges Knitterschutz-Programm, wenn Sie die Wäsche nach Abschluss des Programms nicht gleich herausnehmen.



Reinigen Sie den Fusselfilter nach jedem Trocknen. **Siehe 6.1 Fusselfilter/Innenseite der Gerätetür reinigen.**



Leeren Sie den Wassertank nach jedem Trocknen. **Siehe 6.3 Wassertank leeren.**

6 Wartung und Reinigung

Durch regelmäßige Reinigung hält Ihr Gerät gewöhnlich länger, viele Probleme treten gar nicht erst auf.

6.1 Fusselfilter/Innenseite der Gerätetür reinigen

Beim Trocknen lösen sich Fusseln und einzelne Fasern von der Wäsche. Diese Rückstände sammeln sich im Fusselfilter.



Fusseln und ähnliche Rückstände entstehen übrigens beim Tragen und beim Waschen der Wäsche.



Reinigen Sie den Fusselfilter und die Innenseite der Gerätetür nach jedem Trocknen.



Sie können das Fusselfiltergehäuse mit einem Staubsauger reinigen.

So reinigen Sie den Fusselfilter:

- Öffnen Sie die Gerätetür.
- Ziehen Sie den Fusselfilter nach oben heraus, öffnen Sie den Fusselfilter.
- Entfernen Sie Fusseln, Fasern und sonstige Rückstände mit den Fingern oder einem weichen Lappen.
- Schließen Sie den Fusselfilter, setzen Sie ihn wieder an seinen Platz.

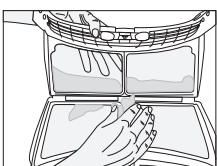
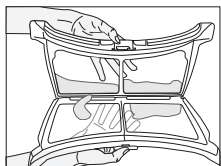
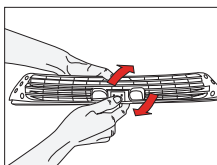
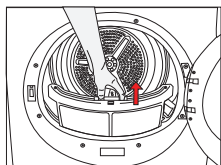

- Im Laufe der Zeit können sich die Poren des Filters zusetzen. Zum Entfernen von Rückständen waschen Sie den Fusselfilter mit warmem Wasser aus. Lassen Sie den Fusselfilter vollständig trocknen, bevor Sie ihn wieder einsetzen.

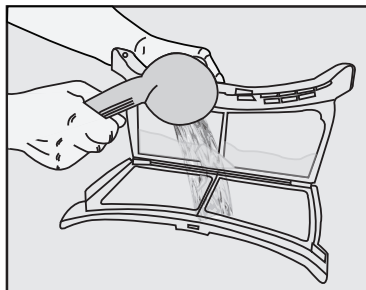

- Reinigen Sie die gesamte Innenfläche der Gerätetür sowie die Türdichtung mit einem weichen, angefeuchteten Tuch.

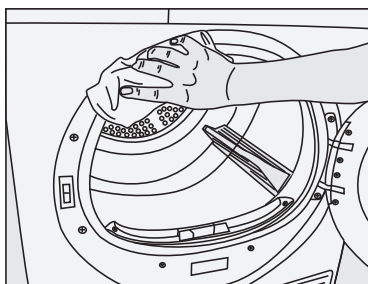
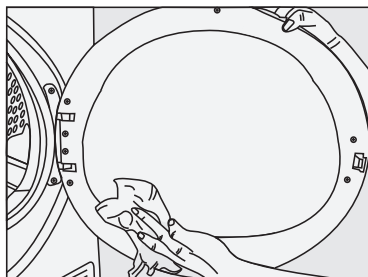

Wartung und Reinigung

6.2 Sensor reinigen

Ihr Trockner arbeitet mit Feuchtigkeitssensoren, um den Trocknungsgrad der Wäsche zu erkennen.

- So reinigen Sie die Sensoren:
- Öffnen Sie die Gerätetür.
- Lassen Sie das Gerät abkühlen, sofern es noch warm oder heiß sein sollte.
- Wischen Sie die Metallflächen der Sensoren mit einem weichen Tuch ab, das sie leicht mit Essig angefeuchtet haben. Reiben Sie die Sensoren danach trocken.



Reinigen Sie die Metallflächen der Sensoren viermal pro Jahr.



Verzichten Sie beim Reinigen der Sensoren unbedingt auf Hilfsmittel aus Metall.



Benutzen Sie niemals Lösungsmittel, chemische Reinigungsmittel oder ähnliche Substanzen zur Reinigung – es besteht Brand- und Explosionsgefahr!

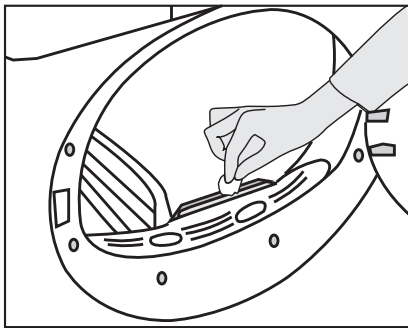

6.3 Wassertank leeren

Die der Wäsche entzogene Feuchtigkeit kondensiert und sammelt sich im Wassertank. Leeren Sie den Wassertank nach jedem Trocknen.



Das Konsenswasser ist kein Trinkwasser!



Nehmen Sie den Wassertank niemals im laufenden Programm heraus!

Falls Sie das Leeren des Wassertanks vergessen sollten, stoppt die Maschine bei vollem Tank; das Wassertank-Hinweissymbol beginnt zu blinken. In diesem Fall leeren Sie den Wassertank, anschließend setzen Sie das Programm mit der **Start-/Pause**-Taste fort.

So leeren Sie den Wassertank:

- Ziehen Sie die Schublade heraus, entnehmen Sie den Wassertank vorsichtig.

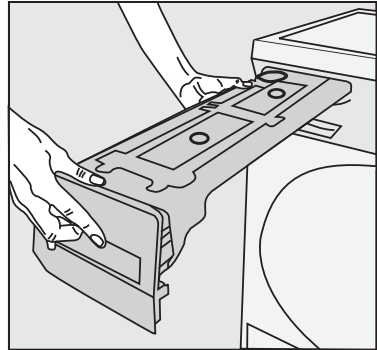

- Leeren Sie den Wassertank aus.

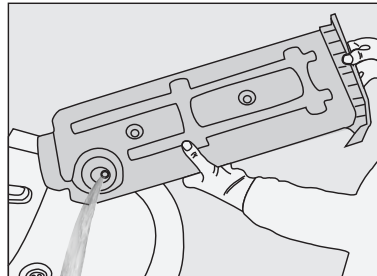

Wartung und Reinigung

- Falls sich Fusseln im Trichter des Wassertanks angesammelt haben sollten, entfernen Sie diese unter fließendem Wasser.
- Setzen Sie den Wassertank wieder an seinen Platz.



Wenn der direkte Wasserablauf als Option verwendet wird, muss der Wassertank nicht geleert werden.

6.4 Filterschublade reinigen

Fusseln und Fasern, die nicht vom Fusselfilter erfasst werden, sammeln sich in der Filterschublade hinter der Frontblende. Reinigen Sie das Filterfach sobald die Warnanzeige des Filterfachs aufleuchtet. Es gibt nur eine einstufige Filterung. Dieser besteht aus einem Schwamm.

So reinigen Sie die Filterschublade:

- Öffnen Sie die Frontblende mit der Frontblendentaste.

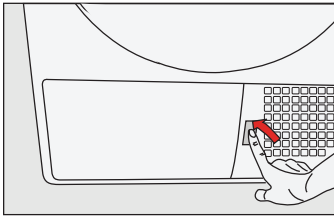

- Entfernen Sie die Filterschubladenabdeckung durch Drehen in Pfeilrichtung.

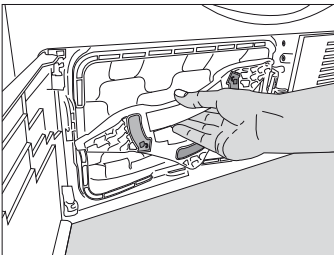

- Ziehen Sie die Filterschublade heraus.

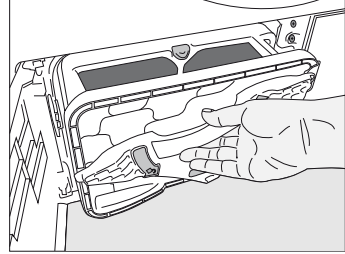

- Öffnen Sie die Filterschublade durch Drücken des roten Knopfes.

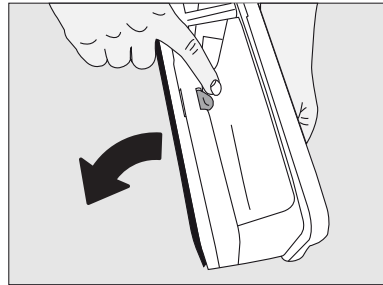

- Nehmen Sie den Filterschwamm heraus.

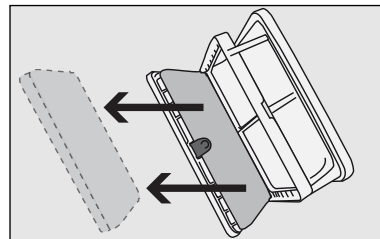

- Entfernen Sie Fasern und Fusseln durch Waschen der Filterschublade mit der Hand. Drücken Sie überschüssiges Wasser nach dem Waschen von Hand aus dem Schwamm heraus. Trocknen Sie den Schwamm gründlich, Setzen Sie den Schwamm in seinen Platz ein.



Der Schwamm muss nur dann gereinigt werden, wenn sich reichlich Fasern und Fusseln daran angesammelt haben.

Wartung und Reinigung

- Setzen Sie den Schwamm wieder ein.

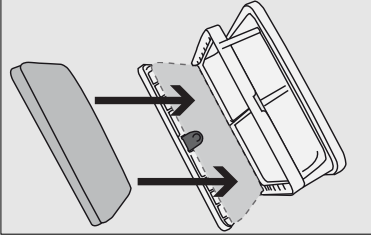

Bitte platzieren Sie vorsichtig den Filterschwamm innerhalb der dafür vorgesehenen Abmessungen der Filterschublade, wie durch die Pfeile gezeigt. Dadurch können Sie ein Einklemmen des Filterschwammes verhindern, wenn die Filterschublade wieder geschlossen ist.

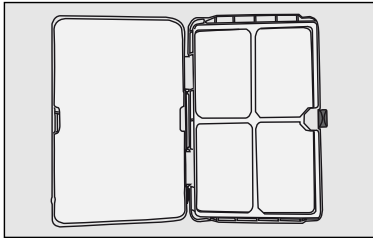

- Schließen Sie die Filterschublade; nutzen Sie dazu den roten Knopf.

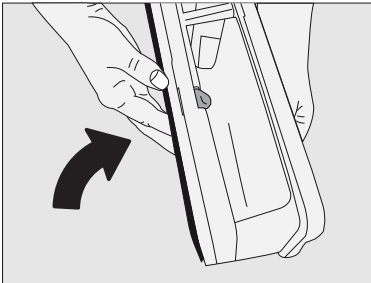

- Setzen Sie die Filterschublade wieder ein, fixieren Sie die Filterschubladenabdeckung durch Drehen in Pfeilrichtung. Achten Sie darauf, dass die Abdeckung richtig sitzt.

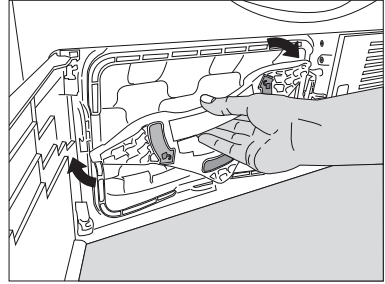

- Schließen Sie die Frontblende.

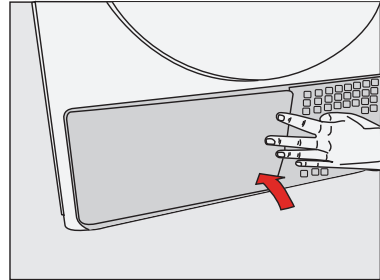

Trocknen ohne Filterschwamm führt zu Beschädigungen des Gerätes!



Verschmutzte Fussfilter und Filterschubladen verlängern das Trocknen und führen zu höherem Energieverbrauch.



Der Schwammfilter darf nicht tropfnass ausgetauscht werden, da dies zu Störungen führen kann.

Wartung und Reinigung

6.5 Verdampfer reinigen

Entfernen Sie Fusseln an den Lamellen des Verdampfers (hinter der Filterschublade) mit einem Staubsauger.

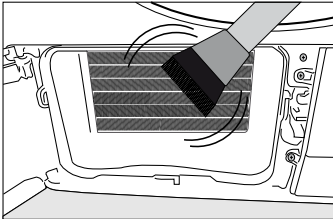
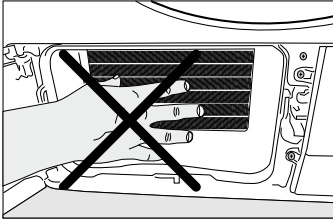

Wenn Sie Schutzhandschuhe tragen, können Sie die Verunreinigungen auch mit der Hand entfernen. Versuchen Sie dies niemals mit bloßen, ungeschützten Händen! Die Lamellen des Verdampfers können Ihre Hände verletzen.

7 Problemlösung

Das Trocknen dauert zu lange.

- Die Poren des Fusselfilters sind verstopft. >>> Waschen Sie den Fusselfilter mit warmem Wasser aus.
- Die Filterschublade ist verstopft. >>> Waschen Sie den Schwammfilter im Filterfach.
- Die Belüftungsöffnungen an der Vorderseite des Gerätes sind blockiert. >>> Entfernen Sie sämtliche Fremdkörper von oder aus den Belüftungsöffnungen.
- Die Belüftung reicht aufgrund unzureichender Raumgröße nicht aus. >>> Öffnen Sie Tür und Fenster des Raums, damit die Raumtemperatur nicht zu stark ansteigt.
- Auf dem Feuchtigkeitssensor hat sich Kalk abgelagert. >>> Reinigen Sie den Feuchtigkeitssensor.
- Zu viel Wäsche im Gerät. >>> Überladen Sie den Trockner nicht.
- Die Wäsche wurde nicht ausreichend geschleudert. >>> Schleudern Sie die Wäsche mit höherer Geschwindigkeit.

Die Wäsche ist nach dem Trocknen noch feucht.



Nach dem Trocknen fühlen sich die noch heißen Kleidungsstücke etwas feuchter an, als sie tatsächlich sind.

- Es liegt nahe, dass das ausgewählte Programm nicht für den jeweiligen Textilientyp geeignet war. >>> Schauen Sie sich die Pflegeetiketten an Kleidungsstücken an, wählen Sie das richtige Programm für den jeweiligen Wäschetyp, setzen Sie bei Bedarf Zeitprogramme ein.
- Die Poren des Fusselfilters sind verstopft. >>> Waschen Sie den Fusselfilter mit warmem Wasser aus.
- Die Filterschublade ist verstopft. >>> Waschen Sie den Schwammfilter im Filterfach.
- Zu viel Wäsche im Gerät. >>> Überladen Sie den Trockner nicht.
- Die Wäsche wurde nicht ausreichend geschleudert. >>> Schleudern Sie die Wäsche mit höherer Geschwindigkeit.

Der Trockner lässt sich nicht einschalten oder das Programm startet nicht. Der Trockner läuft nach der Programmauswahl nicht an.

- Vergewissern Sie sich, dass der Netzstecker eingesteckt ist.
- Die Gerätetür ist nicht vollständig geschlossen. >>> Achten Sie darauf, dass die Gerätetür richtig geschlossen wird.
- Es wurde kein Programm ausgewählt oder die Start-/Pause-/Abbrechen-Taste wurde nicht gedrückt. >>> Überzeugen Sie sich davon, dass ein Programm ausgewählt und das Gerät nicht angehalten wurde.
- Die Kindersicherung ist aktiv. >>> Schalten Sie die Kindersicherung ab.

Ein Programm wurde grundlos abgebrochen.

- Die Gerätetür ist nicht vollständig geschlossen. >>> Achten Sie darauf, dass die Gerätetür richtig geschlossen wird.
- Ein Stromausfall ist eingetreten. >>> Starten Sie das Programm mit der Start/Pause/Abbrechen-Taste.
- Der Wassertank ist voll. >>> Leeren Sie den Wassertank.

Die Wäsche ist eingelaufen, verfilzt oder auf sonstige Weise in Mitleidenschaft gezogen.

- Eventuell haben Sie ein Programm gewählt, das nicht für diese Wäscheart geeignet ist. >>> Werfen Sie einen Blick auf das Pflegeetikett, wählen Sie ein passendes Programm.

Problemlösung

Die Trommelbeleuchtung schaltet sich nicht ein. (Bei Modellen mit Beleuchtung.)	
<ul style="list-style-type: none">• Der Trockner wurde nicht mit der Ein-/Austaste eingeschaltet. >>> Überzeugen Sie sich davon, dass der Trockner eingeschaltet wurde.• Das Leuchtmittel ist defekt. >>> Lassen Sie das Leuchtmittel durch den autorisierten Kundendienst austauschen.	
Das Ende/Knitterschutz-Symbol leuchtet.	
<ul style="list-style-type: none">• Das Knitterschutzprogramm ist aktiv und verhindert, dass die Wäsche nach Programmabschluss verknittert. >>> Schalten Sie den Trockner aus, nehmen Sie die Wäsche heraus.	
Das Ende-Symbol leuchtet.	
<ul style="list-style-type: none">• Das Programm ist abgeschlossen. Schalten Sie den Trockner aus, nehmen Sie die Wäsche heraus.	
Das Filter-reinigen-Symbol leuchtet.	
<ul style="list-style-type: none">• Der Fusselfilter wurde nicht gereinigt. >>> Reinigen Sie den Fusselfilter.	
Das Fusselfilter-reinigen-Symbol leuchtet.	
<ul style="list-style-type: none">• Das Gehäuse des Fusselfilters ist verstopft. >>> Reinigen Sie das Fusselfiltergehäuse.• Die Poren des Fusselfilters haben sich mit Rückständen zugesetzt. >>> Waschen Sie den Fusselfilter mit warmem Wasser aus.• Die Filterschublade ist verstopft. >>> Waschen Sie den Schwammfilter im Filterfach.	
Wasser läuft durch die Gerätetür aus.	
<ul style="list-style-type: none">• An der Innenseite der Gerätetür und an der Türdichtung haben sich Fusseln angesammelt. >>> Reinigen Sie die Innenseite der Gerätetür und die Türdichtung.	
Die Gerätetür öffnet sich plötzlich.	
<ul style="list-style-type: none">• Die Gerätetür ist nicht vollständig geschlossen. >>> Drücken Sie die Gerätetür bis zum hörbaren Einrasten zu.	
Das Wassertank-Hinweissymbol leuchtet oder blinkt.	
<ul style="list-style-type: none">• Der Wassertank ist voll. >>> Leeren Sie den Wassertank.	
Der Wasserablaufschlauch ist verbogen. Prüfen Sie den Wasserablaufschlauch.	
Das Filterschublade-reinigen-Hinweissymbol blinkt.	
<ul style="list-style-type: none">• Die Filterschublade wurde nicht gereinigt. >>> Waschen Sie den Schwammfilter im Filterfach.	



Falls sich ein Problem nicht mit den Hinweisen in diesem Abschnitt lösen lassen sollte, wenden Sie sich bitte an Ihren Händler oder an den autorisierten Kundendienst. Versuchen Sie niemals, ein defektes Gerät selbst zu reparieren. Für die Kontaktdaten des autorisierten Kundendienstes und der Garantiefachstellen siehe Garantie-Broschüre und -Aufkleber.



Wenn sie Probleme mit irgendeinem Teil Ihres Produkts haben, können Sie mit Angabe der Modellnummer Ihres Produkts das neue Teil vom Kundenservice anfordern. Betrieb des Produkts mit Nicht-originalteilen kann zu Fehler am Produkt führen. Von etwaigen Fehlern wegen Verwendung von Nicht-Originalteilen übernehmen der Hersteller und der Distributor keine Verantwortung.

Produktdatenblatt

Übereinstimmung mit delegierter Verordnung (EU) Nr. 392/2012 der Kommission

Name oder Marke des Lieferanten		Beko
Modellbezeichnung		DE 8535 RX0 7188284530
Nennkapazität (kg)		8,0
Typ Wäschetrockner	Ablufttrockner	-
	Kondensator	•
Energieeffizienzklasse ⁽¹⁾		A+++
Jährlicher Energieverbrauch (kWh) ⁽²⁾		176,9
Steuerungstyp	Automatisch	•
	Nicht automatisch	-
Energieverbrauch des Standardbaumwollprogrammes bei vollständiger Beladung (kWh)		1,45
Energieverbrauch des Standardbaumwollprogrammes bei partieller Beladung (kWh)		0,81
Energieverbrauch des abgeschalteten Zustandes beim Standardbaumwollprogramm bei vollständiger Beladung, P_0 (W)		0,40
Energieverbrauch des nicht abgeschalteten Zustandes beim Standardbaumwollprogramm bei vollständiger Beladung, P_L (W)		1,00
Dauer des nicht abgeschalteten Zustandes (min)		30
Standardbaumwollprogramm ⁽³⁾		
Programmzeit des Standardbaumwollprogrammes bei vollständiger Beladung, T_{day} (min)		174
Programmzeit des Standardbaumwollprogrammes bei partieller Beladung, $T_{day/2}$ (min)		108
Gewichtete Programmzeit des Standardbaumwollprogrammes bei vollständiger und partieller Beladung (T_i)		136
Kondensationseffizienzklasse ⁽⁴⁾		A
Durchschnittskondensationseffizienz des Standardbaumwollprogrammes bei vollständiger Beladung, C_{day}		91%
Durchschnittskondensationseffizienz des Standardbaumwollprogrammes bei partieller Beladung, $C_{day/2}$		91%
Gewichtete Kondensationseffizienz des Standardbaumwollprogrammes bei vollständiger und partieller Beladung, C_i		91%
Schalleistungspegel beim Standardbaumwollprogramm bei vollständiger Beladung ⁽⁵⁾		64
Integriert		-

• : Ja - : Nein

(1) Skala von A+++ (höchste Effizienz) bis D (geringste Effizienz)

(2) Energieverbrauch basiert auf 160 Trocknungszyklen des Standardbaumwollprogrammes bei vollständiger und partieller Beladung und dem Verbrauch von Energiesparmodi. Der tatsächliche Energieverbrauch pro Zyklus ist vom Geräteeinsatz abhängig.

(3) „Baumwoll-Schrantrockenprogramm“ bei vollständiger und partieller Beladung ist das Standardtrocknungsprogramm, auf den sich die Informationen am Etikett und im Datenblatt beziehen; dieses Programm ist zum Trocknen normaler feuchter Baumwollwäsche geeignet; dabei handelt es sich um das effizienteste Programm im Hinblick auf Energieverbrauch bei Baumwolle.

(4) Skala von G (geringste Effizienz) bis A (höchste Effizienz)

(5) Gewichteter Durchschnittswert — L_{WA} , ausgedrückt in dB(A) re 1 pW

