



Trockner
Bedienungsanleitung



DS73S2PA - DS73S2GX



DE

2960312431/200120.1727

Bitte lesen Sie diese Bedienungsanleitung zuerst!

Liebe Kundin, lieber Kunde,
Vielen Dank, dass Sie sich für ein Beko
-Produkt entschieden haben. Wir wünschen
uns, dass unser Produkt, das unter Einhaltung
hoher Qualitätsstandards und mit Hilfe
moderner Technologie hergestellt wurde, bei
Ihnen optimal und zu Ihrer vollsten Zufriedenheit
arbeitet. Daher möchten wir Ihnen ans Herz
legen, diese Anleitung und andere mitgelieferte
Dokumentation aufmerksam durchzulesen,
bevor Sie das Produkt benutzen. Bewahren
Sie sie zum künftigen Nachschlagen auf. Falls
Sie das Gerät verkaufen oder verschenken,
vergessen Sie bitte nicht, die Anleitung
ebenfalls mitzugeben. Achten Sie auf alle in
der Bedienungsanleitung angegebenen Details
und Warnhinweise und befolgen die hierin
enthaltenen Anweisungen.
Verwenden Sie diese Anleitung für das auf dem
Deckblatt angegebene Modell.



- Lesen Sie bitte die
Bedienungsanleitung

Die Symbole

In der Bedienungsanleitung verwenden wir
folgende Symbole:



GEFAHR!

- Warnung vor Stromschlägen.



GEFAHR!

- Warnung vor Brandgefahr.



VORSICHT!

- Warnung vor gefährlichen Situationen,
die Verletzungen oder Sachschäden
bewirken können.



VORSICHT!

- Warnung vor heißen Oberflächen.



VORSICHT!

- Warnung vor Verbrühungsgefahr



HINWEIS

- Wichtige Informationen oder nützliche
Tipps zum Gebrauch.



Das Verpackungsmaterial
Ihres Gerätes wurde in
Übereinstimmung mit unseren
nationalen Umweltrichtlinien
aus recyclingfähigen Materialien
hergestellt.

Entsorgen Sie Verpackungsmaterialien
nicht mit dem Hausmüll oder anderen
Abfällen; übergeben Sie sie an spezielle,
von Ihren örtlichen Behörden ausgewiesene
Sammelstellen.



1 Wichtige Anweisungen zu Sicherheit und Umwelt



HINWEIS

- In diesem Abschnitt finden Sie wichtige Sicherheitshinweise, die Sie vor Verletzungen und Sachschäden bewahren. Bei Nichtbeachtung dieser Anweisungen erlischt die Garantie.

1.1 Allgemeine Sicherheitshinweise



VORSICHT!

- Dieses Gerät kann von Kindern ab 8 Jahre und Personen mit eingeschränkten physischen, sensorischen oder geistigen Fähigkeiten oder fehlender Erfahrung und Wissen verwendet werden, wenn diese vorher über die sichere Verwendung des Gerätes unterrichtet wurden und die damit zusammenhängenden Gefahren verstanden haben. Kinder dürfen nicht mit dem Gerät spielen. Die Reinigung und Anwenderwartung sollte nicht von Kindern ohne Aufsicht durchgeführt werden.
- Kinder von weniger als 3 Jahren sollten ferngehalten werden, es sei denn diese werden kontinuierlich überwacht.
- Die einstellbaren Füße dürfen nicht entfernt werden. Der Abstand zwischen Trockner und Untergrund darf nicht durch Materialien, wie Teppich, Holz oder Klebeband, verringert werden. Dies kann zu Problemen mit Ihrem Trockner führen.



VORSICHT!

- Lassen Sie Aufstellung und Reparaturen grundsätzlich nur durch den autorisierten Kundendienst ausführen. Der Hersteller haftet nicht bei Schäden, die durch das Einwirken nicht autorisierter Personen verursacht werden.
- Achten Sie unbedingt darauf, dass beim Reinigen des Trockners kein Wasser darauf gelangt! Es besteht Stromschlaggefahr!

• Für Produkte mit Dampffunktion:



VORSICHT!

- Verwenden Sie nur destilliertes Wasser oder Wasser, das im Wassertank der Maschine in Dampfprogrammen kondensiert wird. Verwenden Sie kein Leitungswasser oder Zusatzstoffe. Bei der Verwendung von Kondenswasser im Wassertank sollte es gefiltert und von Fasern gereinigt werden.
- Öffnen Sie die Tür nicht, wenn Dampfprogramme laufen. Heißes Wasser kann ausgestoßen werden.
- Bevor Sie Wäsche in ein Dampfprogramm stellen, sollten Flecken auf ihm entfernt werden.
- Sie dürfen nur für Wäsche, die nicht schmutzig oder gefärbt, sondern mit unangenehmem Geruch durchdrungen (Geruchsentfernung) sind, das Dampfprogramm verwenden.

1.1.1 Elektrische Sicherheit



VORSICHT!

- Verwenden Sie in einem Dampfprogramm oder in einem beliebigen Programm keine Trockenreinigungssets oder zusätzliche Materialien.
- Anweisungen zur elektrischen Sicherheit müssen beim elektrischen Anschluss während der Installation eingehalten werden.
- Schließen Sie den Trockner an eine geerdete, mit einer passenden Sicherung abgesicherte Steckdose an – orientieren Sie sich dabei an dem am Typenschild angegebenen Wert. Lassen Sie das Gerät grundsätzlich von einem qualifizierten Elektriker erden. Unser Unternehmen haftet nicht bei Schäden, die durch nicht ordnungsgemäße Erdung des Trockners entstehen.
- Betriebsspannung und erforderliche Sicherung sind am Typenschild angegeben.
- Die am Typenschild angegebene Spannung muss mit der Spannung Ihrer lokalen Stromversorgung übereinstimmen.



VORSICHT!

- Das Gerät darf nicht über eine externe Schaltvorrichtung wie z.B. eine Zeitschaltuhr versorgt werden oder mit einem Schaltkreis verbunden sein, der regelmäßig durch eine Einrichtung ein- und ausgeschaltet wird.



VORSICHT!

- Ziehen Sie den Netzstecker, wenn Sie den Trockner nicht benutzen.
- Trennen Sie den Trockner während Installations-, Wartungs-, Reinigungs- und Reparaturarbeiten von der Stromversorgung.
- Berühren Sie den Stecker nicht mit feuchten oder gar nassen Händen! Ziehen Sie den Netzstecker niemals am Kabel aus der Steckdose: Fassen Sie grundsätzlich den Stecker selbst.
- Nutzen Sie keine Verlängerungskabel, Mehrfachsteckdosen oder Adapter zum Anschluss des Trockners an die Stromversorgung; es besteht eine gewisse Stromschlaggefahr.
- Der Netzstecker muss nach der Aufstellung frei zugänglich bleiben.
- Beschädigte Netzkabel müssen unter Benachrichtigung des autorisierten Kundendienstes ausgewechselt werden.
- Der Trockner darf vor Abschluss der Reparatur durch den autorisierten Kundendienst keinesfalls betrieben werden! Es besteht Stromschlaggefahr!

1.1.2 Produktsicherheit



GEFAHR!

- Stellen Sie sicher, dass der Lufteinlass des Trockners offen und gut belüftet ist.
- Das Produkt enthält Kältemittel R290.
- R290 ist ein umweltfreundliches, aber brennbares Kältemittel.
- Halten Sie das Produkt von möglichen Wärmequellen fern, da diese es entzünden können.



GEFAHR!

• Was in puncto Brandgefahr zu beachten ist:

Die nachstehend aufgeführten Wäschestücke und Artikel dürfen zur Vermeidung von Brandgefahr nicht im Trockner getrocknet werden.

- Ungewaschene Textilien.
- Mit Öl, Aceton, Alkohol, Heizöl, Kerosin, Fleckentferner, Terpentin, Paraffin, Paraffinentferner, Benzin, Wachs oder Wachsentrfernern verschmutzte Teile müssen vor dem Trocknen im Trockner in heißem Wasser mit viel Spülmittel gewaschen werden.

Aus diesem Grund müssen Textilien mit den oben aufgeführten Flecken gründlich gereinigt werden; verwenden Sie dazu eine geeignete Menge Waschmittel und wählen eine hohe Waschtemperatur.



GEFAHR!

- Die nachstehend aufgeführten Wäschestücke und Artikel dürfen zur Vermeidung von Brandgefahr nicht im Trockner getrocknet werden:
- Artikel wie Schaumgummi (Latexschaum), Duschhauben, wasserdichte Textilien, gummierte Textilien sowie Kleidungsstücke oder Kissen mit Schaumstoffeinlagen.
- Mit Chemikalien gereinigte Textilien. Gegenstände, wie Feuerzeuge, Streichhölzer, Münzen, Metallteile, Nadeln etc., können die Trommel beschädigen und Funktionsstörungen verursachen. Prüfen Sie die gesamte Wäsche daher, bevor Sie sie in Ihren Trockner geben.
- Unangemessen gewaschene Kleidung kann sich selbst entzünden; sogar nach Abschluss der Trocknung.
- Damit keine Gefährdungen durch den Rückfluss von Verbrennungsgasen einschließlich offenen Flammen in den Raum entstehen, muss für eine angemessene Belüftung gesorgt werden.



VORSICHT!

Stoppen Sie Ihren Trockner niemals vor Programmende. Falls dies unbedingt erforderlich sein sollte, nehmen Sie sämtliche Wäsche möglichst schnell heraus und breiten diese aus, damit sich die Hitze schnell verflüchtigt.



VORSICHT!

- Unterwäsche mit Metalleinlagen (z. B. BHs) sollte nicht im Wäschetrockner getrocknet werden. Der Trockner kann beschädigt werden, falls sich Metalleinlagen im laufenden Betrieb lösen.



HINWEIS

- Verwenden Sie Weichmacher vergleichbare Produkte grundsätzlich streng nach Anleitung des Herstellers.
- Reinigen Sie den Fusselfilter vor oder nach jedem Einsatz. Benutzen Sie den Trockner niemals ohne eingesetzten Fusselfilter.



VORSICHT!

- Versuchen Sie niemals, den Trockner selbst zu reparieren! Verzichten Sie auf eigenmächtige Reparaturen und den Austausch von Teilen, auch wenn Sie sich dazu in der Lage fühlen. Führen Sie solche Tätigkeiten nur dann aus, wenn diese ausdrücklich in der Bedienungs- oder Wartungsanleitung empfohlen werden. Andernfalls bringen Sie Ihr Leben und das Leben anderer Personen in Gefahr.
- Am Aufstellungsort des Trockners darf sich keine verschließbare, Schiebe- oder Klapptür befinden, die das Öffnen der Gerätetür blockieren kann.



VORSICHT!

- Installieren Sie den Trockner an für den Heimgebrauch geeigneten Orten. (Badezimmer, geschlossener Balkon, Garage etc.)
- Achten Sie darauf, dass keine Haustiere in den Trockner steigen können. Überprüfen Sie das Innere des Trockners vor der Inbetriebnahme.
- Stützen Sie sich nicht auf der geöffneten Gerätetür ab; andernfalls kann der Trockner umkippen.
- Rund um den Trockner dürfen sich keinen Fusseln ansammeln.

1.2 Aufstellung auf der Waschmaschine

- Wenn das Gerät auf einer Waschmaschine aufgestellt werden soll, benötigen Sie ein Passstück. Das Passstück muss vom autorisierten Kundendienst installiert werden.
- Das Gesamtgewicht der Waschmaschine-Trockner-Kombination kann – bei voller Beladung – durchaus 180 kg erreichen. Stellen Sie die Geräte daher unbedingt auf einem soliden Boden auf, der die Last problemlos tragen kann!



VORSICHT!

- Es kann keine Waschmaschine auf dem Trockner aufgestellt werden. Beachten Sie während der Installation auf Ihrer Waschmaschine die obigen Warnungen.

Installationstabelle für Waschmaschine und Trockner

Trocknertiefe	Waschmaschinentiefe			
	62 cm	60 cm	54 cm	50 cm ∨
54 cm	Installation möglich		Installation nicht möglich	
60 cm	Installation möglich	Installation nicht möglich		

1.3 Bestimmungsgemäßer Gebrauch

- Der Trockner wurde für den reinen Hausgebrauch entwickelt. Es ist nicht für kommerzielle Zwecke ausgelegt und darf nicht für andere als seinen vorgesehenen Zweck verwendet werden.
- Trocknen Sie nur Textilien im Wäschetrockner, die ausdrücklich als Trockner-geeignet gekennzeichnet sind.
- Der Hersteller lehnt jegliche Haftung bei unsachgemäßem Gebrauch und Transport ab.
- Die Einsatzzeit Ihres Trockners beträgt 10 Jahre. In diesem Zeitraum erhalten Sie Original-Ersatzteile, damit Ihr Trockner seine Funktion stets optimal erfüllen kann.

1.4 Sicherheit von Kindern

- Verpackungsmaterialien können eine Gefahr für Kinder darstellen. Halten Sie Verpackungsmaterialien von Kindern fern.
- Elektrogeräte können eine Gefahr für Kinder darstellen. Halten Sie Kinder im laufenden Betrieb vom Gerät fern. Lassen Sie Kinder nicht mit dem Trockner spielen. Verwenden Sie die Kindersicherung, damit Kinder den Trockner nicht manipulieren können.



HINWEIS

- Kindersicherung erscheint am Bedienfeld. (Siehe Kindersicherung)
- Halten Sie die Gerätetür bei Nichtbenutzung des Trockners geschlossen.

1.5 Entsorgung von Altgeräten:



Dieses Produkt erfüllt die Vorgaben der EU-WEEE-Direktive (2012/19/EU). Das Produkt wurde mit einem Klassifizierungssymbol für elektrische und elektronische Altgeräte (WEEE) gekennzeichnet.

Dieses Symbol zeigt an, dass dieses Gerät am Ende seiner Einsatzzeit nicht mit anderem Hausmüll entsorgt werden darf. Altgeräte müssen an offizielle Sammelstellen zum Recycling elektrischer und elektronischer Geräte abgegeben werden. Nähere Angaben zu diesen Sammelstellen erhalten Sie von Ihrer Stadtverwaltung oder dem Händler, bei dem Sie das Gerät erworben haben. Der Beitrag jedes Haushalts zum Umweltschutz ist wichtig. Eine angemessene Entsorgung von

Altgeräten hilft bei der Verhinderung negativer Auswirkungen auf Umwelt und menschliche Gesundheit.



GEFAHR!

- R290 ist ein brennbares Kältemittel. Stellen Sie daher sicher, dass das System und die Rohre während des Betriebs und der Handhabung nicht beschädigt werden.
- Halten Sie das Produkt von möglichen Wärmequellen fern, da diese im Falle einer Beschädigung es entzünden können.
- Entsorgen Sie das Produkt nicht, indem Sie es verbrennen.

1.6 Einhaltung von RoHS-Vorgaben:

Das von Ihnen erworbene Produkt erfüllt die Vorgaben der EU-RoHS Direktive (2011/65/EU). Es enthält keine in der Direktive angegebenen gefährlichen und unzulässigen Materialien.

1.7 Informationen zur Verpackung

Die Verpackung des Produkts wurde gemäß unserer nationalen Gesetzgebung aus recyclingfähigen Materialien hergestellt. Entsorgen Sie die Verpackungsmaterialien nicht mit dem Hausmüll oder anderem Müll. Bringen Sie sie zu einer von der Stadtverwaltung bereitgestellten Sammelstelle für Verpackungsmaterial.

1.8 Technische Daten

DE

Höhe (Min. / Max.)	84,7 cm / 86,6 cm*
Breite	59,7 cm
Tiefe	50,8 cm
Füllmenge (max.)	7 kg**
Nettogewicht (\pm %10)	40 kg
Spannung	Siehe Typenschild***
Anschlussleistung	
Modellnummer	

* Min. Höhe: Höhe, wenn die einstellbaren FüÙe geschlossen sind.

Max. Höhe: Höhe, wenn die einstellbaren FüÙe maximal ausgefahren sind.

** Trockengewicht der Wäsche vor dem Waschen.

*** Das Typenschild finden Sie hinter der Tür des Trockners.



HINWEIS

- Im Zuge der Produktverbesserung können sich die technischen Daten des Trockners ohne Vorankündigung ändern.
- Bei den Abbildungen in dieser Anleitung handelt es sich um schematische Darstellungen, die möglicherweise nicht exakt mit dem Gerät übereinstimmen.
- Die an Kennzeichnungen an der Maschine oder in anderer mit dem Trockner gelieferter Dokumentation angegebene Werte wurden unter Laborbedingungen in Übereinstimmung mit den zutreffenden Normen ermittelt. Je nach Einsatz- und Umweltbedingungen können diese Werte variieren.

2 Ihr Trockner

2.1 Überblick

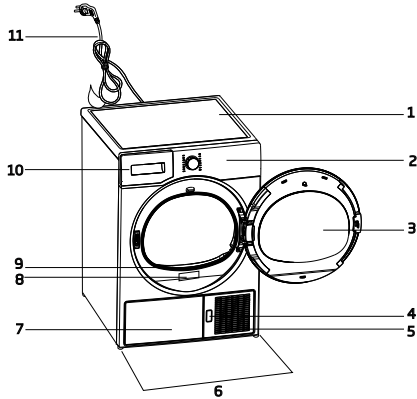

1. Oberteil
2. Bedienfeld
3. Tür
4. Frontblende-Freigabetaste
5. Belüftungsgitter
6. Einstellbare Füße
7. Bei Modellen, bei denen der Tank unten platziert ist, befindet sich der Wassertank innerhalb der Fußleiste
8. Typenschild
9. Fusselfilter
10. Wassertankschublade (bei Modellen, bei denen der Tank darüber steht)
11. Netzkabel

2.2 Lieferumfang

	1. Wasserablaufschlauch*		5. Bedienungsanleitung zum Korb*
	2. Ersatzfilterschwamm*		6. Wasserfüllbehälter*
	3. Bedienungsanleitung		7. Reines Wasser*
	4. Korb*		8. Duftstoffkapselgehäuse*

* Kann je nach Modell mit Ihrem Gerät geliefert werden.

3 Installation

Vergewissern Sie sich, dass elektrische Installation und Anschluss des Wasserablaufs ordnungsgemäß entsprechend der Bedienungsanleitung durchgeführt wurden, bevor Sie das nächstgelegene autorisierte Servicecenter zur Installation des Trockners kontaktieren. Falls dies nicht der Fall ist, lassen Sie die nötigen Arbeiten durch einen qualifizierten Elektriker oder Techniker ausführen.



HINWEIS

- Vorbereitungen des Aufstellungsortes, des elektrischen Anschlusses und des Wasserablaufs liegen in Ihren Händen.



VORSICHT!

- Schauen Sie sich das Gerät vor der Installation genau an, achten Sie auf Defekte. Falls der Trockner beschädigt ist, lassen Sie ihn nicht installieren. Beschädigte Geräte stellen immer ein Sicherheitsrisiko dar.
- Lassen Sie den Trockner mindestens 12 Stunden lang unbewegt stehen, bevor Sie das Gerät einschalten.

3.1 Der richtige Aufstellungsort

- Stellen Sie den Trockner auf einer stabilen, ebenen Unterlage auf.
- Der Trockner ist schwer. Versuchen Sie nicht, das Gerät alleine zu transportieren.
- Benutzen Sie den Trockner an einem gut belüfteten, staubfreien Ort.
- Der Abstand zwischen Trockner und Untergrund darf nicht durch Materialien, wie Teppich, Holz oder Klebeband, verringert werden.
- Decken Sie das Belüftungsgitter des Trockners nicht ab.
- Am Aufstellungsort des Trockners darf sich keine verschließbare, Schiebe- oder Klapptür befinden, die das Öffnen der Gerätetür blockieren kann.
- Das Gerät sollte nach der Installation nicht mehr verrückt werden. Achten Sie bei der Aufstellung darauf, dass nichts gegen die

Rückwand stößt (z. B. Wasseranschlüsse, Steckdosen und dergleichen).

- Halten Sie einen Abstand von mindestens 1 cm zu den Kanten von anderen Möbelstücken ein.
- Ihr Trockner kann bei Temperaturen zwischen 5 und 35 °C laufen. Bei anderen Betriebsbedingungen kann die Leistung des Trockners stark nachlassen; es kann sogar zu Beschädigungen kommen.
- Die Rückwand des Trommeltrockners sollte an einer Wand stehen.



GEFAHR!

- Stellen Sie das Gerät nicht auf das Netzkabel.

*** Ignorieren Sie die folgende Warnung, wenn das System Ihres Produkts R290 nicht enthält**



GEFAHR!

- Der Trockner enthält Kältemittel R290. Halten Sie das Produkt von möglichen Wärmequellen fern, da diese im Falle einer Beschädigung es entzünden können.*
- R290 ist ein umweltfreundliches, aber brennbares Kältemittel.*
- Stellen Sie sicher, dass der Lufteinlass des Trockners offen und gut belüftet ist.*
- Halten Sie mögliche Flammenquellen vom Trockner fern.*

3.2 Transportsicherungen entfernen



VORSICHT!

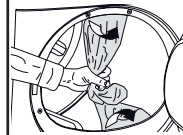

- Entfernen Sie die Transportsicherungen, bevor Sie das Gerät zum ersten Mal benutzen.
- Wenn die Klappenrichtung Ihres Produkts änderbar ist, lesen Sie die Montageanleitung für reversible Klappen, die mit Ihrem Produkt geliefert wurde

3.3 Wasserablauf anschließen

Sie können das gesammelte Wasser auch direkt über den mitgelieferten Ablaufschlauch ablaufen lassen, statt den Wassertank regelmäßig zu leeren.

Wasserablaufschlauch anschließen

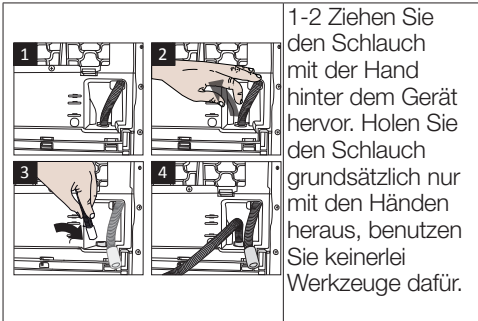

1-2 Ziehen Sie den Schlauch mit der Hand hinter dem Gerät hervor. Holen Sie den Schlauch grundsätzlich nur mit den Händen heraus, benutzen Sie keinerlei Werkzeuge dafür.

- 3 Schließen Sie ein Ende des gelieferten Ablaufschlauches an der Stelle an, an der Sie den Schlauch im letzten Schritt entfernt haben.
- 4 Verbinden Sie das andere Ende des Wasserablaufschlauches direkt mit dem Wasserablauf (Abfluss) in der Wand oder am Waschbecken.

	HINWEIS
<ul style="list-style-type: none">• Der Ablaufschlauch sollte in einer Höhe von maximal 80 cm angeschlossen werden.• Achten Sie darauf, dass nicht auf den Wasserablaufschlauch getreten werden kann und dass der Schlauch nicht zwischen Ablauf und Maschine eingeklemmt wird.• Wenn mit Ihrem Produkt ein Zubehör-Paket geliefert ist, bitte beachten Sie die ausführliche Beschreibung.	

3.4 FüÙe einstellen

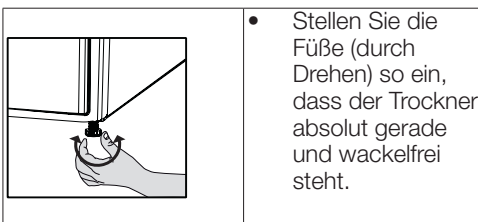

- Stellen Sie die FüÙe (durch Drehen) so ein, dass der Trockner absolut gerade und wackelfrei steht.

3.5 Trockner transportieren

Ziehen Sie den Netzstecker, bevor Sie das Gerät transportieren.

Lassen Sie das gesamte im Trockner verbliebene Wasser ab.

Bei Anschluss eines direkten Wasserablaufs entfernen Sie anschließend den Schlauchanschluss.

	VORSICHT!
<ul style="list-style-type: none">• Wir empfehlen, das Gerät aufrecht zu transportieren. Falls ein Transport in aufrechter Position nicht möglich sein sollte, sollte das Gerät – von vorne betrachtet – zur rechten Seite geneigt transportiert werden.	

3.6 Hinweise zu Geräuschen

	HINWEIS
	<ul style="list-style-type: none">• Gelegentlich wird ein metallisches Geräusch vom Kompressor erzeugt; das ist völlig normal.
<ul style="list-style-type: none">• Im Betrieb gesammeltes Wasser wird in den Wassertank gepumpt. In dieser Phase sind Arbeitsgeräusche der Pumpe völlig normal.	

3.7 Auswechseln der Beleuchtung

Für den Fall, dass Ihr Wäschetrockner über eine Beleuchtung verfügt.

Bitte wenden Sie sich für den Wechsel der Glüh- bzw. LED-Leuchte in Ihrem Wäschetrockner an den zuständigen Kundendienst.

Die in diesem Gerät verwendeten Leuchtkörper sind nicht zur Beleuchtung von Wohnräumen geeignet. Ihr Zweck besteht darin, das Einladen oder Herausnehmen der Wäsche für die Benutzer einfacher zu gestalten. Die in diesem Gerät verwendeten Leuchten müssen auch extremen Belastungen standhalten, wie z.B. Vibrationen oder Temperaturen von mehr als 50°C.

4 Vorbereitung

4.1 Trockner-geeignete Textilien

Befolgen Sie immer die Anweisungen auf den Wäschestücken. Trocknen Sie nur Wäsche mit einem Etikett, auf dem die Information steht, dass diese zum Trocknen im Trockner geeignet sind.

4.2 Nicht Trockner-geeignete Textilien



Artikel mit diesem Symbol sollten nicht im Trockner getrocknet werden.



HINWEIS

- Empfindliche Textilien mit Stickereien, Woll- und Seitenwäsche, empfindliche und sehr feine Wäschestücke, luftdurchlässige Artikel sowie Gardinen eignen sich nicht zur Maschinentrocknung.

4.3 Textilien zum Trocknen vorbereiten

- Nach dem Waschen können Ihre Textilien miteinander verwoben sein. Lösen Sie solche Textilien voneinander, bevor Sie sie in den Trockner geben.
- Trocknen Sie Wäschestücke mit Metallapplikationen, wie Reißverschlüssen, „auf links“, also mit der Innenseite nach außen.
- Schließen Sie Reißverschlüsse, Haken, Schnallen und Knopfleisten.

4.4 Hinweise zum Energiesparen

- Schleudern Sie sämtliche Textilien beim Waschen mit der höchstmöglichen Drehzahl. Dadurch verkürzt sich die Trocknungszeit, der Energieverbrauch sinkt.
- Sortieren Sie Ihre Wäsche nach Art und Dicke. Trocknen Sie Wäschestücke des gleichen Typs gemeinsam. Beispielsweise trocknen Küchenhandtücher und Tischdecken schneller als dicke Badehandtücher.
- Halten Sie sich bei der Programmauswahl an die Bedienungsanleitung.

- Öffnen Sie die Gerätetür im Betrieb nur dann, wenn es wirklich notwendig ist. Falls Sie die Tür unbedingt öffnen müssen, achten Sie darauf, dass die Tür nicht lange geöffnet bleibt.
- Bei Modellen mit einer Kondensatoreinheit: reinigen Sie den Kondensator einmal im Monat oder regelmäßig nach 30 Betriebsstunden.
- Für Modelle mit Wärmepumpeneinheit: reinigen Sie die Filterschublade regelmäßig, wenn eine sichtbare Flusenmenge vorhanden ist oder wenn die Reinigungsanzeige der Filterschublade aufleuchtet.
- Für Modelle mit Rauchabzugseinheit: Anweisungen zum Rauchabzuganschluss einhalten und den Rauchabzug reinigen.
- Lüften Sie während des Trocknungsvorgangs den Raum, wo Ihr Wäschetrockner betrieben wird, sorgfältig durch.

4.5 Die richtige Wäschemenge

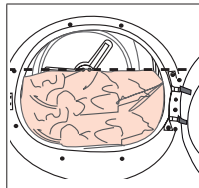

Orientieren Sie sich an der Programm- und Verbrauchstabelle. Geben Sie nicht mehr Wäsche als in der Tabelle angegeben in die Maschine.

Nachfolgend finden Sie einige Gewichtsbeispiele.

Wäsche	Ungefähres Gewicht (Gramm)*	Wäsche	Ungefähres Gewicht (Gramm)*
Baumwollbettbezüge (doppelt)	1500	Blusen	150
Baumwollbettbezüge (einzeln)	1000	Baumwollhemden	300
Bettlaken (doppelt)	500	Hemden	250
Bettlaken (einzeln)	350	Baumwollkleider	500
Große Tischtücher	700	Kleider	350
Kleine Tischtücher	250	Jeans	700
Servietten	100	Taschentücher (10 Stück)	100
Badehandtücher	700	T-Shirts	125
Handtücher	350		

* Trockengewicht der Wäsche vor dem Waschen.

5 Gerät bedienen

5.1 Kontrollfeld

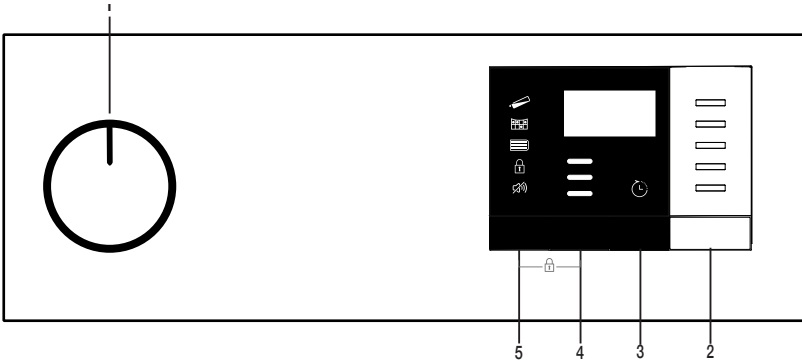

- 1. Ein/Aus/Programmauswahlschalter
- 2. Start/Standby-Taste

- 3. Endzeitpunktschalter
- 4. Trocknungsgrad-Taste
- 5. Summer-Lautstärke / Zeitprogramm-Auswahl-taste

5.2 Symbole

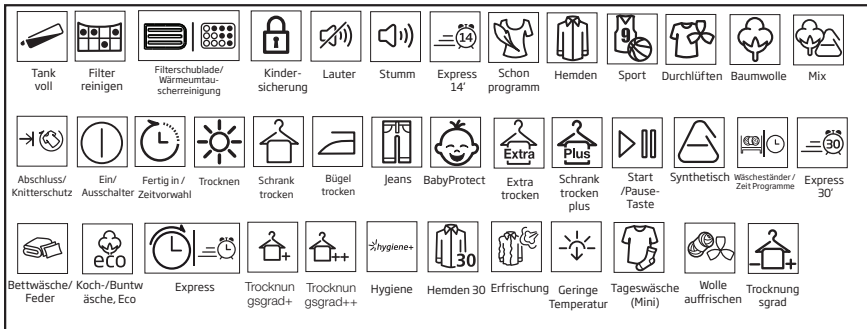

5.3. Bereitstellen des Trockners

- Trockner einstecken
- Öffnen Sie die Beladetür.
- Legen Sie die Wäsche in den Trockner, ohne sie zu verklemmen.
- Drücken Sie die Beladetür, bis diese fest geschlossen ist.

VORSICHT!

- Stellen Sie sicher, dass keine Wäsche an der Ladetür verklemt ist.

Wählen Sie mit dem Ein / Aus / Programmwahlknopf das gewünschte Programm aus, das Gerät wird sich einschalten.

HINWEIS

- Die Auswahl eines Programms über die Ein/Aus/ Programm-Auswahl-taste bedeutet nicht, dass das Programm gestartet wurde. Drücken Sie den Start/Pause-Knopf, um das neue Programm zu starten.

5.4 Programmauswahl- und Verbrauchstabelle

DE				
Programme	Programmbeschreibung	Kapazität (kg)	Schleudergeschwindigkeit Waschmaschine (U/min)	Trocknungszeit (Minuten)
Koch-/Buntwäsche, Bügel trocken	Mit diesem Programm können Sie Baumwollwäsche bügelfertig trocknen. Die Wäsche ist dann noch leicht feucht und ideal zum Bügeln. (Hemden, T-Shirts, Tischdecken usw.)	7	1000	150
Koch-/Buntwäsche, Öko	Sie können Ihre gesamte Baumwollwäsche (T-Shirts, Hosen, Schlafanzüge, Babysachen, Unterwäsche, Bettwäsche usw.) mit diesem Programm trocknen. Dann können Sie sie ohne Bügeln direkt in den Schrank räumen.	7	1000	189
Koch-/Buntwäsche, Schranktrocken	Dieses Programm ist ideal zum intensiven Trocknen schwerer Stoffe wie Hosen oder Jogginganzügen. Schranktrocken, kein Bügeln erforderlich.	7	1000	204
Koch-/Buntwäsche, Extratrocken	Mit diesem Programm können Sie schwere Baumwollwäsche, wie Handtücher, Bademäntel usw. trocknen. Schranktrocken, kein Bügeln erforderlich.	7	1000	214
Pflegeleicht, Bügel trocken	Sie können Ihre Synthetikwäsche (Hemden, T-Shirts, Unterwäsche, Tischdecken usw.) mit diesem Programm bügelfertig trocknen. Die Wäsche ist dann noch leicht feucht.	3,5	800	55
Pflegeleicht, Schranktrocken	Sie können Ihre gesamte Synthetikwäsche (Hemden, T-Shirts, Unterwäsche, Tischdecken usw.) mit diesem Programm trocknen. Schranktrocken, kein Bügeln erforderlich.	3,5	800	75
Zeitprogramme	Hier können Sie aus Zeitprogrammen zwischen 10 und 160 Minuten Dauer wählen, um den gewünschten Trocknungsgrad bei niedriger Temperatur zu erreichen. In diesem Programm läuft der Trockner für die eingestellte Zeit, unabhängig vom Trocknungsgrad der Wäsche.	-	-	-
Auffrischen	Belüftet für 10 Minuten ohne heiße Luft zublase. Mit diesem Programm können Sie lange eingearbeitete Baumwoll- und Leinenkleider lüften, um deren Geruch zu entfernen. Mit diesem Programm können Sie Wollwäsche lüften und weich machen, die in der Waschmaschine gewaschen werden kann. Nicht zum vollständigen Trocknen verwenden.	-	-	10

Schonprogramm	Dieses Programm trocknet besonders schonend. Es führt zu weniger Knittern und erleichtert das Bügeln.	1,5	1200	50
Jeans	Mit diesem Programm können Sie Jeanshosen, Jeanshemden oder Jeansjacken trocknen.	4	1200	140
Outdoor/Sport	Verwenden Sie es zum Trocknen Ihrer Kleidung aus Synthetik, Baumwolle oder Mischgewebe oder wasserdichten Produkten wie Funktionsjacken, Regenjacken usw. Kehren Sie sie vor dem Trocknen um.	2	1000	130
Mix(Mini)	Mit diesem Programm können Sie sowohl Baumwolle als auch synthetische Wäsche trocknen. Sport- und Fitnesskleidung kann mit diesem Programm getrocknet werden.	4	1000	135
Hygiene+	Ist ein Langprogramm, das Sie für Ihre Kleidungen (Bekleidungen, Handtücher, Unterwäschen usw.) benutzen können, für welche Hygiene erforderlich ist. Hohes Waschtemperatur sorgt für Hygiene. ((Dieses Programm wird von Englands "The British Foundation" (Allergy UK) getestet und genehmigt.))	5	800	195
Daunen	Sie können Ihre Kleidung wie Mäntel und Jacken mit Federn und Fasern trocknen, die ein Etikett haben, das im Trockner getrocknet werden kann. Bitte verkehrt trocknen.	-	800	100
Express	Verwenden Sie dieses Programm, um 2 Hemden zum Bügeln bereit zu haben.	0,5	1200	30

Energieverbrauchswerte

Programme	Kapazität (kg)	Schleudergeschwindigkeit Waschmaschine (U/min)	Ungefähre Restfeuchte	Energieverbrauch in kWh
Koch-/Buntwäsche, Öko *	7	1000	60%	2,29
Koch-/Buntwäsche, Bügeltrocken	7	1000	60%	1,80
Pflegeleicht, Schranktrocken	3,5	800	40%	0,80
	Das Programm "Koch-/Buntwäsche, Öko", das bei Voll- und Teilbeladung verwendet wird, ist das Standard-Trocknungsprogramm, auf das sich die Information auf dem Etikett und dem Datenblatt bezieht, dass dieses Programm zum Trocknen von normaler nasser Baumwollwäsche geeignet ist und das effizienteste Programm für den Energieverbrauch von Baumwolle ist.			

*: Energielabel Standardprogramm (EN 61121: 2012) Alle Werte in der Tabelle sind nach EN 61121: 2012 Standard bestimmt. Verbrauchswerte können von den Werten in der Tabelle abhängig von Wäschart, Schleuderdrehzahl, Umgebungsbedingungen und Spannungsänderungen abweichen.



Allergy UK ist die Marke der British Allergy Association. Das Gütesiegel wird erstellt, um Personen zu führen, die eine Empfehlung zu einem Produkt benötigen, dass das

entsprechende Produkt die Allergene einschränkt/reduziert/eliminiert oder den Allergengehalt in der Umgebung, in der Allergiepatienten vorhanden sind, signifikant reduziert. Es soll die Gewissheit geben, dass die Produkte wissenschaftlich getestet oder auf messbare Ergebnisse hin untersucht werden.

5.5 Hilfsfunktionen

Summer / Zeit

Der Trockner gibt Warntöne ab, wenn das Programm beendet ist. Wenn Sie nicht möchten, dass das Gerät eine akustische Warnung ausgibt, drücken Sie die Taste "Summer / Zeit". Wenn Sie die Taste Summer / Zeit drücken, leuchtet eine Leuchte auf und es wird keine akustische Warnung ausgegeben, wenn das Programm endet.



HINWEIS

- Sie können diese Funktion vor und nach dem Programmstart wählen.

Die Summer / Zeit-Taste wird verwendet, um die Programmdauer einzustellen, während die Regal / Zeit-Programme ausgewählt sind.

Trocknungsgrad

Trocknungsgrad -Taste wird zur Einstellung der gewünschten Trockenheit verwendet.

Die Programmdauer kann je nach gewählter Einstellung variieren.



HINWEIS

- Sie können diese Funktion nur vor dem Programmstart aktivieren.

Endzeit

Sie können die Endzeit des Programms mit der Endzeit-Funktion um bis zu 24 Stunden verzögern.

1. Öffnen Sie die Beladetür und legen Sie die gewaschene Wäsche hinein.
2. Wählen Sie das Trockenprogramm
3. Drücken Sie den Endzeit-Wählknopf und wählen Sie die gewünschte Verzögerungsdauer Endzeit LED wird leuchten. (Wenn Sie die Taste Endzeit drücken und gedrückt halten, verläuft die Endzeit non-stop).
4. Drücken Sie dieStart / Stand-by-Taste. Endzeit-Countdown beginnt. Das ":" Zeichen in der Mitte der angezeigten Verzögerungsdauer blinkt.



HINWEIS

- Sie können Wäsche in der Endzeit hinzufügen oder entfernen. Die Zeit auf dem Display ist die Summe der normalen Trocknungszeit und der Endzeit. Die Endzeit-LED wird am Ende des Countdowns ausgeschaltet, Trocknungsstart und Trocknungs-LED leuchtet auf.

Endzeit ändern

Wenn Sie die Verzögerung während des Countdowns ändern möchten:

Löschen Sie das Programm, indem Sie den Ein/Aus/Programmauswahlschalter drehen. Wählen Sie das gewünschte Programm aus und wiederholen Sie den Endzeitauswahlprozess.

Abbruch der Endzeitfunktion

Wenn Sie die Zeitverzögerung stoppen und das Programm unverzüglich starten wollen:

Löschen Sie das Programm, indem Sie den Ein/Aus/Programmauswahlschalter drehen. Wählen Sie das gewünschte Programm aus und drücken Sie dieStart/Stand-by -Taste.

5.6 Warnanzeigen



HINWEIS

- Abhängig vom Modell Ihres Trockners können die Warnanzeigen variieren.

Filterreinigung

Nach Beendigung des Programms schaltet sich die Warnanzeige für die Filterreinigung ein.

Wassertank

Wenn das Programm beendet ist, leuchtet die Warnanzeige, um den Wassertank zu entleeren. Wenn der Wassertank sich füllt während das Programm läuft, beginnt die Warnanzeige zu blinken und die Maschine geht in den Stand-By. In diesem Fall leeren Sie das Wasser aus dem Wassertank und starten Sie das Programm indem Sie den Start/Pause Taste drücken. Die Warnanzeige erlischt und das Programm läuft weiter.

Filterschublade/

Wärmeaustauscherreinigung

Wenn das Programm beendet ist, kann das Reinigungssymbol des Wärmeaustauschers oder der Filterschublade aufleuchten.

5.7 Starten des Programms

Drücken Sie den Start/Pause-Knopf, um das neue Programm zu starten. Start/Stand-by -und Trocknungsindikatoren leuchten auf, um anzuzeigen, dass das Programm gestartet wurde.

5.8 Kindersicherung

Der Trockner verfügt über eine Kindersicherung welche eine Beeinflussung des Programmablaufs verhindert, falls Knöpfe während des Betriebs gedrückt werden. Wenn die Kindersicherung eingeschaltet wurde, sind alle Schalter auf der Schalttafel mit Ausnahme des Ein/Aus/Programmauswahlschalters deaktiviert.

Drücken Sie für 3 Sekunden gleichzeitig die Tasten Trocknungsgrad und Summer, um die Kindersicherung zu aktivieren.

Die Kindersicherung sollte deaktiviert werden um ein neues Programm starten zu können nachdem das aktuelle endet oder um das aktuelle Programm beeinflussen zu können. Um die Kindersicherung zu deaktivieren, halten Sie die gleichen Tasten für mindestens 3 Sekunden gedrückt.



HINWEIS

- Wenn die Kindersicherung eingeschaltet wurde, leuchtet die Warnanzeige der Kindersicherung auf dem Display auf.
- Die Kindersicherung wird deaktiviert, wenn die Maschine mittels der Tasten Ein/Aus/Deaktivieren wieder angeschaltet wird.

Wenn die Kindersicherung aktiviert wurde: Wenn der Trockner läuft oder im Stand-by-Zustand, werden die Anzeigesymbole nicht geändert, wenn die Position des Programmwahlknopfes geändert wird.



HINWEIS

- Wenn der Trockner läuft und die Kindersicherung aktiv ist, ertönt sie zweimal, wenn der Programmwahlknopf gedreht wird. Wenn die Kindersicherung deaktiviert ist, ohne den Programmwahlknopf auf die vorherige Position zurückzusetzen, wird das Programm aufgrund der Änderung der Programmwahlknopfposition beendet.

5.9 Änderung des Programms nach seinem Start

Sie können das Programm ändern, das Sie ausgewählt haben, um Ihre Wäsche mit einem anderen Programm zu trocknen, nachdem der Trockner zu laufen beginnt.

- Wählen Sie zum Beispiel das Extratrockenprogramm, indem Sie den Ein / Aus / Programm-Auswahlknopf drehen, um Extratrocken anstelle von Bügeltrocken auszuwählen.
- Drücken Sie den Start/Pause-Knopf, um das neue Programm zu starten.

Hinzufügen und Entfernen von Kleidung im Stand-by

Wenn Sie Wäsche in der Trockner hinzufügen oder entfernen möchten, nachdem das Trocknungsprogramm startet:

- Drücken Sie die Start/Stand-by -Taste um die Maschine in den Stand-by-Modus zu versetzen. Der Trocknungsvorgang wird gestopt.
- Öffnen Sie die Beladetür im Stand-by-Modus und schließen Sie die Tür wieder, nachdem Sie Wäsche hinzugefügt oder

herausgenommen haben.

- Drücken Sie den Start/Pause-Knopf, um das neue Programm zu starten.



HINWEIS

- Das Hinzugeben von Wäsche nach dem Beginn des Trocknens kann für eine Vermischung der getrockneten Wäsche in der Maschine mit der feuchten Wäsche sorgen und bewirken, dass die Wäsche nach Ende des Vorgangs feucht bleibt.
- Das Hinzufügen oder Entfernen von Wäsche während des Trocknens kann so oft wiederholt werden, wie Sie es wünschen. Dieser Vorgang würde allerdings fortwährend den Trockenvorgang unterbrechen und daher die Programmdauer verlängern und den Energieverbrauch erhöhen. Es wird daher empfohlen, Wäsche vor Programmstart hinzuzugeben.
- Wenn ein neues Programm mit einer Positionsänderung des Programmauswahlreglers gewählt wird, während Ihr Trockner im Stand-By Modus ist, endet das laufende Programm.

5.11 Programmende

Bei Programmende leuchten die Warnanzeigen des Faserfilters und des Wassertanks auf der Programmfortschrittsanzeige auf. Die Beladetür kann geöffnet werden und der Trockner wird für einen zweiten Lauf bereit.

Bringen Sie den Ein / Aus / Programmwahlknopf in die Ein / Aus-Position, um den Trockner auszuschalten.



HINWEIS

- Wenn die Wäsche nicht entfernt wird, nachdem das Programm abgeschlossen ist, aktiviert die Faltenverhinderungsfunktion für 2 Stunden, um zu verhindern, dass die Wäsche innerhalb der Maschine faltig wird. Das Programm stürzt die Wäsche mit 10-Minuten-Intervallen, um sie vor Falten zu verhindern.



VORSICHT!

- Berühren Sie nicht das Innere der Trommel, wenn sie während eines laufenden Programms Wäsche hinzufügen oder entfernen. Die Trommeloberfläche ist heiß.

5.10 Stoppen des Programms

Wenn Sie das Programm und den Trockenvorgang aus irgendeinem Grund während des Betriebs abbrechen möchten, drücken Sie die Tasten Ein/Aus/Deaktivieren.



VORSICHT!

- Das Innere des Trockner muss extrem heiß sein, wenn Sie das Programm während des Maschinenbetriebs abbrechen, also führen Sie das Auffrischprogramm, damit es abkühlen kann.

6 Wartung und Reinigung

6.1 Faserfilter / Ladedeckel Innenflächenreinigung

Während des Trocknungsprozesses werden die Federn und Fasern, die die Wäsche verlassen und in die Luft gelangen, durch den Faserfilter gesammelt.



HINWEIS

- Fasern treten meist beim Ankleiden und Waschen auf.
- Sie können das Filtergehäuse mit einem Staubsauger reinigen.



VORSICHT!

- Nach jedem Trocknungsvorgang immer den Faserfilter und die Innenfläche des Beladedeckels reinigen.

Zum Reinigen des Faserfilters:

- Öffnen Sie die Ladetür.
- Nehmen Sie den ersten zweiteiligen Faserfilter (Innenfilter) heraus, indem Sie ihn nach oben ziehen.
- Reinigen Sie die Federn, Fasern und Baumwollpellets von Hand oder mit einem weichen Tuch.
- Entfernen Sie den zweiteiligen Faserfilter, indem Sie den zweiten (äußeren Filter) hochziehen.

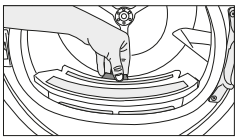
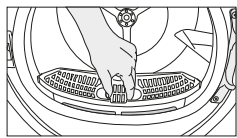

HINWEIS

- Achten Sie darauf, dass die Feder, Faser und Baumwollpellets nicht in den Schlitz fallen, wo die offenen Filter installiert sind.

- Öffnen Sie beide Teilfaserfilter (Innen- und Außenfilter), reinigen Sie die Federn, die Fasern, die Baumwollpellets darin mit einer feuchten Hand oder einem Staubsauger oder einem Tuch.

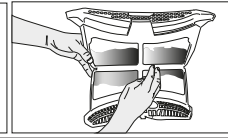
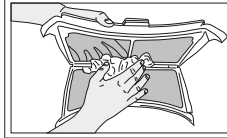

- Reinigen Sie die beiden Filter mit Wasser mit einer Hand oder mit einer weichen Bürste in die entgegengesetzte Richtung der Faseransammlung. Trocknen Sie den Filter vor dem Anbringen.

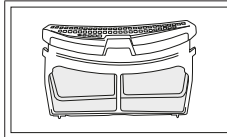
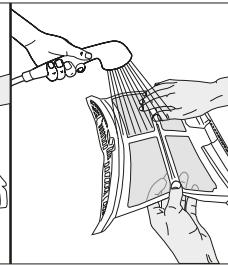
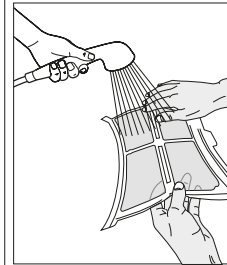

- Installieren Sie Faserfilter, indem Sie sie einlegen.

- Reinigen Sie alle Innenflächen der Ladetür und der Dichtung mit einem weichen, feuchten Tuch.

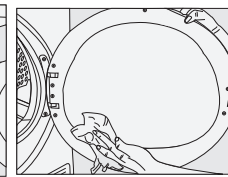
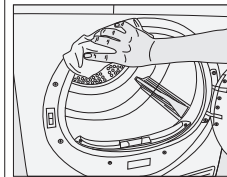

6.2 Reinigen der Sensoren

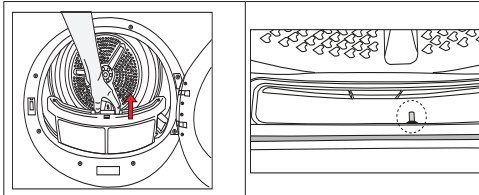

- Im Trockner befinden sich Temperatursensoren, die erkennen, ob die Wäsche trocken ist oder nicht. So reinigen Sie die Sensoren:
- Öffnen Sie die Ladetür des Trockners.
- Entfernen Sie das Flusensieb, indem Sie es nach oben ziehen.
- Reinigen Sie den Sensor mit der Hand, wenn sich Flusen darauf ansammeln.



HINWEIS

- Reinigen Sie die Metallflächen der Sensoren viermal pro Jahr.
- Verzichten Sie beim Reinigen der Sensoren unbedingt auf Hilfsmittel aus Metall.
- Lassen Sie das Gerät abkühlen, sofern es noch warm oder heiß sein sollte.

So leeren Sie den Wassertank:

1. Den Wassertank in der Schublade oder dem Behälter sorgfältig entfernen.

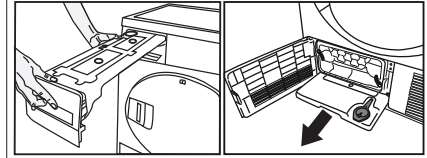

2. Leeren Sie den Wassertank aus

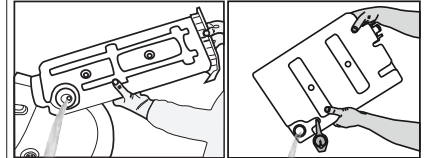

- Falls sich Fusseln im Trichter des Wassertanks angesammelt haben sollten, entfernen Sie diese unter fließendem Wasser.
- Setzen Sie den Wassertank wieder an seinen Platz.



HINWEIS

- Wenn der direkte Wasserablauf als Option verwendet wird, muss der Wassertank nicht geleert werden.

6.4 Reinigen des Verdampfers

Die Federn und Fasern, die nicht vom Faserfilter aufgefangen werden, entweichen in die Flügel des Verdampfers hinter die Sockel und sammeln sich dort an. Wenn das Verdampfer-Symbol blinkt,  oder den Verdampfer alle 3 Monate reinigen.

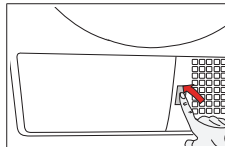

- Drücken Sie auf die Taste der Sockel und öffnen Sie sie.

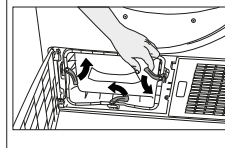

- Bewegen Sie die Entriegelungsklinke, um die Luftführungsabdeckung zu öffnen.



VORSICHT!

Benutzen Sie niemals Lösungsmittel, Reinigungsmittel oder Ähnliches zur Reinigung; solche Mittel können Brände fördern und sogar Explosionen verursachen!

6.3 Wassertank leeren

Leeren Sie den Wassertank nach jedem Trocknen.



VORSICHT!

- Das Konsenswasser ist kein Trinkwasser!
- Nehmen Sie den Wassertank niemals im laufenden Programm heraus!

Falls Sie das Leeren des Wassertanks vergessen sollten, stoppt die Maschine bei vollem Tank; das Wassertank-Hinweissymbol beginnt zu blinken. In diesem Fall leeren Sie den Wassertank, anschließend setzen Sie das Programm mit der **Start-/Pause**Taste fort.

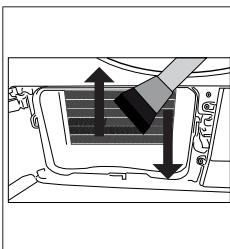

- Reinigen Sie die Fasern auf der Verdampferoberfläche nach oben und unten mit einem nassen Tuch / Pinsel Staubsauger..

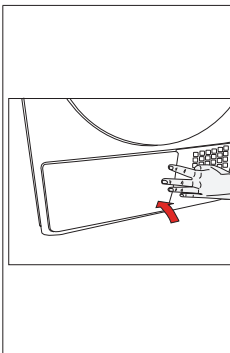
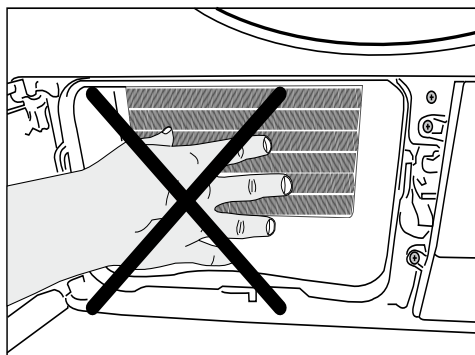

- Nachdem die Reinigung abgeschlossen ist, setzen Sie die Abdeckung des Luftabweisers wieder ein, bewegen Sie die Verriegelungen zum schließen und schließen Sie die Sockel.



VORSICHT!

- Sie können es auch manuell reinigen, indem Sie einen Handschuh tragen, der Ihre Hand schützt. Versuchen Sie es nicht mit bloßen Händen zu reinigen. Die Verdampferflossen können Ihre Hand beschädigen.
- Wenn die Reinigungsarbeit von links nach rechts durchgeführt wird, kann die Verdampferlampe beschädigt werden. In diesem Fall kann es ein Problem der Nicht-Trocknung geben.

7 Problemlösungen

Der Trockenvorgang dauert lang
Die Poren der Faserfilter (Innen- und Außenfilter) können verstopft sein. >>> Waschen Sie die Faserfilter mit warmem Wasser und trocknen Sie sie. Die Verdampferfront kann blockiert sein. >>> Die Verdampferfront reinigen. Das Lüftungsgitter auf der Vorderseite der Maschine kann bedeckt sein. >>> Gegenstände oder Möbel, die die Belüftung am Lüftungsgitter behindern, entfernen. Evtl. ist eine unzureichende Belüftung gewährleistet, weil die Fläche, auf welcher die Maschine aufgestellt ist, zu klein ist. >>> Öffnen Sie Türen und Fenster, damit die Raumtemperatur nicht steigt. Evtl. hat sich am Feuchtigkeitssensor sich eine Kalkschicht gebildet. >>>> Reinigen Sie den Feuchtigkeitssensor. Evtl. ist zu viel Wäsche geladen. >>> Den Trockner nicht überladen. Evtl. wurde die Wäsche nicht ausreichend geschleudert. >>> Lassen Sie die Wäsche in der Waschmaschine bei einer höheren Drehzahl schleudern.
Nach dem Trocknen ist die Wäsche noch feucht.
Evtl. wurde für die Art der Wäsche nicht das geeignete Programm gewählt.>>> Prüfen Sie die Pflegeetiketten der Wäsche und wählen Sie das entsprechende Waschprogramm. Stellen Sie zusätzlich das Zeitprogramm ein. Die Poren der Faserfilter (Innen- und Außenfilter) können verstopft sein. >>> Waschen Sie die Faserfilter mit lauwarmem Wasser und trocknen Sie sie. Die Verdampferfront kann blockiert sein. >>> Die Verdampferfront reinigen. Evtl. ist zu viel Wäsche geladen. >>> Den Trockner nicht überladen. Evtl. wurde die Wäsche nicht ausreichend geschleudert. >>> Lassen Sie die Wäsche in der Waschmaschine bei einer höheren Drehzahl schleudern.
Der Trockner lässt sich nicht öffnen oder das Programm startet nicht. Der Trockner schaltet sich trotz Einstellung nicht ein.
Evtl. ist der Netzstecker nicht eingesteckt. >>> Vergewissern Sie sich, ob der Stecker in die Steckdose eingesteckt ist. Evtl. ist die Ladetür offen geblieben. >>> Stellen Sie sicher, dass die Ladetür richtig verriegelt ist. Evtl. ist das Programm nicht eingestellt oder die Taste Start / Pause / Abbrechen wurde nicht gedrückt. >>> Stellen Sie sicher, dass das Programm eingestellt ist und nicht auf Standby steht. Ist der Kinderschutz aktiv. >>> Deaktivieren Sie den Kinderschutz.
Das Programm wurde grundlos unterbrochen.
Evtl. ist die Ladetür nicht richtig verriegelt. >>> Stellen Sie sicher, dass die Ladetür richtig verriegelt ist. Evtl. ist ein Stromausfall erfolgt sein. >>> Die Taste Start / Pause / Abbrechen drücken, um das Programm zu starten. Evtl. ist der Wassertank voll. >>> Wassertank entleeren.

Wäsche ist eingegangen, hat sich verfilzt oder ist beschädigt.
Evtl. wurde für die Art der Wäsche nicht das geeignete Programm ausgewählt. >>> Prüfen Sie die Pflegeetiketten auf der Wäsche und wählen Sie das entsprechende Programm.
Aus der Ladetür fließt Wasser.
Evtl. haben sich auf der Innenfläche der Ladetür oder der Dichtung der Ladetür Fasern angesammelt. >>> Reinigen Sie die Innenflächen der Ladetür oder die Flächen auf der Dichtung Ladetür.
Die Ladetür öffnet sich von selbst.
Evtl. ist die Ladetür nicht richtig verriegelt. >>> Drücken Sie an der Ladetür bis der Verriegelungston hörbar ist.
Das Symbol Wassertank-Warnung blinkt.
Evtl. ist der Wassertank voll. >>> Wassertank entleeren. Evtl. ist der Ablaufschlauch geknickt. >>> Wenn das Gerät direkt am Abwasserablauf angeschlossen ist Prüfen Sie den Ablaufschlauch.
Die Beleuchtung im Trockner brennt nicht. (Modellen der Lampen)
Evtl. wurde der Trockner nicht mit der Taste Öffnen / Schließen geöffnet. >>> Prüfen Sie ob der Trockner auf Position Öffnen steht. Evtl. ist die Lampe defekt. >>> Zum Ersetzen der Lampe, wenden Sie sich bitte an den Kundendienst.
Das Anti-Falten-Symbol leuchtet.
Das Anti-Falten-Programm, das Falten an Wäschen die im Trockner geblieben sind verhindert kann eingeschaltet sein. >>> Schließen Sie den Trockner und entfernen Sie die Wäsche.
Das Faserfilter-Reinigungssymbol leuchtet.
Die Faserfilter (Innen- und Außenfilter) wurden nicht gereinigt. >>> Filter mit lauwarmem Wasser waschen und trocknen. Der Faserfilter kann eine Schicht gebildet haben, die ein Verstopfen der Poren verursachen kann. >>> Filter mit lauwarmem Wasser waschen und trocknen. Es kann sein, dass die Faserfilter nicht eingesetzt sind. >>> Ersetzen Sie interne und externe Filter.
Die Maschine piept
Es kann sein, dass die Faserfilter nicht eingesetzt sind. >>> Ersetzen Sie interne und externe Filter.
Das Verdampfersymbol blinkt.
Die Verdampferfront könnte mit Fasern blockiert sein. >>> Die Verdampferfront reinigen. Es kann sein, dass die Faserfilter nicht eingesetzt sind. >>> Ersetzen Sie interne und externe Filter.
Die Beleuchtung im Trockner brennt. (Modellen der Lampen)
Wenn der Trockner eingesteckt, die Taste Ein / Aus gedrückt und die Ladetür offen ist, brennt die Lampe. >>> Netzsteckerdes Trockners ausstecken oder die Ein / Aus Taste auf die Position Aus stellen.



AVERTISSEMENT !

- Sollten die Probleme trotz der Durchführung dieser Anweisungen nicht behoben sein, wenden Sie sich an den Händler, bei dem Sie das Gerät erworben haben oder an den Kundendienst. Versuchen Sie nicht, das defekte Gerät selbst zu reparieren.



HINWEIS

- Wenn sie Probleme mit irgendeinem Teil Ihres Produkts haben, können Sie mit Angabe der Modellnummer Ihres Produkts das neue Teil vom Kundenservice anfordern.
- Betrieb des Produkts mit Nicht-originalteilen kann zu Fehler am Produkt führen.
- Von etwaigen Fehlern wegen Verwendung von Nicht-Originalteilen übernehmen der Hersteller und der Distributor keine Verantwortung.

Produktdatenblatt

Übereinstimmung mit delegierter Verordnung (EU) Nr. 392/2012 der Kommission

Name oder Marke des Lieferanten		Beko
Modellbezeichnung		DS73S2PA / 7188301160 DS73S2GX / 7188301340
Nennkapazität (kg)		7.0
Typ Wäschetrockner	Abluftrockner	-
	Kondensator	•
Energieeffizienzklasse ⁽¹⁾		A+
Jährlicher Energieverbrauch (kWh) ⁽²⁾		276,5
Steuerungstyp	Automatisch	•
	Nicht automatisch	-
Energieverbrauch des Standardbaumwollprogrammes bei vollständiger Beladung (kWh)		2,29
Energieverbrauch des Standardbaumwollprogrammes bei partieller Beladung (kWh)		1,26
Energieverbrauch des abgeschalteten Zustandes beim Standardbaumwollprogramm bei vollständiger Beladung, P ₀ (W)		0,50
Energieverbrauch des nicht abgeschalteten Zustandes beim Standardbaumwollprogramm bei vollständiger Beladung, P _L (W)		1,00
Dauer des nicht abgeschalteten Zustandes (min)		30
Standardbaumwollprogramm ⁽³⁾		•
Programmzeit des Standardbaumwollprogrammes bei vollständiger Beladung, T _{day} (min)		189
Programmzeit des Standardbaumwollprogrammes bei partieller Beladung, T _{day/1/2} (min)		115
Gewichtete Programmzeit des Standardbaumwollprogrammes bei vollständiger und partieller Beladung (T _i)		147
Kondensationseffizienzklasse ⁽⁴⁾		B
Durchschnittskondensationseffizienz des Standardbaumwollprogrammes bei vollständiger Beladung, C _{day}		81%
Durchschnittskondensationseffizienz des Standardbaumwollprogrammes bei partieller Beladung, C _{day/1/2}		81%
Gewichtete Kondensationseffizienz des Standardbaumwollprogrammes bei vollständiger und partieller Beladung, C _i		81%
Schalleistungspegel beim Standardbaumwollprogramm bei vollständiger Beladung ⁽⁵⁾		65
Integriert		-

• : Ja - : Nein

(1) Skale von A+++ (höchste Effizienz) bis D (geringste Effizienz)

(2) Energieverbrauch basiert auf 160 Trocknungszyklen des Standardbaumwollprogrammes bei vollständiger und partieller Beladung und dem Verbrauch von Energiesparmodi. Der tatsächliche Energieverbrauch pro Zyklus ist vom Geräteinsatz abhängig.

(3) „Baumwoll-Schranktrockenprogramm“ bei vollständiger und partieller Beladung ist das Standardtrocknungsprogramm, auf den sich die Informationen am Etikett und im Datenblatt beziehen; dieses Programm ist zum Trocknen normaler feuchter Baumwollwäsche geeignet; dabei handelt es sich um das effizienteste Programm im Hinblick auf Energieverbrauch bei Baumwolle.

(4) Skala von G (geringste Effizienz) bis A (höchste Effizienz)

(5) Gewichteter Durchschnittswert — L_{WA}, ausgedrückt in dB(A) re 1 pW