

beko

Refrigerator

User Manual

Køleskab

Brugervejledning

Kylskåp

Bruksanvisning

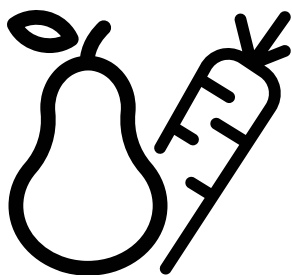

GNE60530DX-GNE60530DXN

EN/DA/SV

57 4803 0000/AV-1/4-EN-DA-SV



Please read this manual before using the product!

Dear Customer,

We'd like you to make the best use of our product, which has been manufactured in modern facilities with care and meticulous quality controls.

Thus, we advise you to read the entire user manual before you use the product. In case the product changes hands, do not forget to hand the guide to its new owner along with the product.

This guide will help you use the product quickly and safely.

- Please read the user guide carefully before installing and operating the product.
- Always observe the applicable safety instructions.
- Keep the user guide within easy reach for future use.
- Please read any other documents provided with the product.

Keep in mind that this user guide may apply to several product models. The guide clearly indicates any variations of different models.

	Important information and useful tips.
	Risk of life and property.
	Risk of electric shock.
	The product's packaging is made of recyclable materials, in accordance with the National Environment Legislation.

INFORMATION



SUPPLIER'S NAME

MODEL IDENTIFIER → (*)

A

A

.The model information as stored in the product data base can be reached by entering following website and searching for your model identifier (*) found on energy label.

<https://eprel.ec.europa.eu/>

1. Safety and environment instructions **3**

1.1. General safety	3
1.1.1 HC warning	4
1.1.2 For models with water dispenser	4
1.2. Intended use	5
1.3. Child safety	5
1.4. Compliance with WEEE Directive and Disposing of the Waste Product	5
1.5. Compliance with RoHS Directive	5
1.6. Package information	5

2 Refrigerator **6**

3 Installation **7**

3.1. Right place for installation	7
3.2. Attaching the plastic wedges	7
3.3. Adjusting the stands	8
3.4. Power connection	8
3.5. Water connection	8
3.6. Connecting water hose to the product	9
3.7. Connecting to water mains	9
3.8. For products using water carboy	10
3.9 Water filter	10
3.9.1. Fixing external filter on the wall (Optional)	11
3.9.2. Internal filter	12

4 Preparation **14**

4.1. What to do for energy saving	14
4.2. First use	14

5 Using the product **15**

5.1. Indicator panel	15
5.2. Zero degree compartment	22
5.3. Vegetable bin	22
5.4. Blue light/HarvestFresh	22
5.5. Description and cleaning of odour filter	22
5.6. Telescopic drawer	23
5.7. Ionizer	23
5.8. Humidity controlled crisper	23
5.9. Movable middle section	24
5.10. Ice container	24
5.11. Ice box	25
5.12. Ice maker	25
5.13. Freezing fresh food	26
5.14. Recommendations for storing frozen foods	26
5.15. Deep freezer details	26
5.16. Placing the food	27
5.17. Door open alert	27
5.18. Interior light	27

6 Maintenance and cleaning **28**





6.1 Avoiding bad odours	28
6.2 Protecting the plastic surfaces	28

7. Troubleshooting **29**

1. Safety and environment instructions

This section provides the safety instructions necessary to prevent the risk of injury and material damage. Failure to observe these instructions will invalidate all types of product warranty.

Intended use

	WARNING: Keep ventilation openings, in the appliance enclosure or in the built-in structure, clear of obstruction.
	WARNING: Do not use mechanical devices or other means to accelerate the defrosting process, other than those recommended by the manufacturer.
	WARNING: Do not damage the refrigerant circuit.
	WARNING: Do not use electrical appliances inside the food storage compartments of the appliance, unless they are of the type recommended by the manufacturer.

This appliance is intended to be used in household and similar applications such as

- staff kitchen areas in shops, offices and other working environments;
- farm houses and by clients in hotels, motels and other residential type environments;
- bed and breakfast type environments;
- catering and similar non-retail applications.

1.1. General safety

- This product should not be used by persons with physical, sensory and mental disabilities, without sufficient knowledge and experience or by children. The device can only be used by such persons under supervision and instruction of a person responsible for their safety. Children should not be allowed to play with this device.
- In case of malfunction, unplug the device.
- After unplugging, wait at least 5 minutes before plugging in again.
- Unplug the product when not in use.
- Do not touch the plug with wet hands! Do not pull the cable to plug off, always hold the plug.
- Do not plug in the refrigerator if the socket is loose.
- Unplug the product during installation, maintenance, cleaning and repair.
- If the product will not be used for a while, unplug the product and remove any food inside.
- Do not use the product when the compartment with circuit cards located on the upper back part of the product (electrical card box cover) (1) is open.

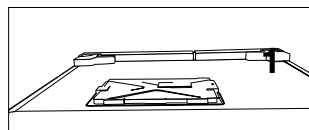
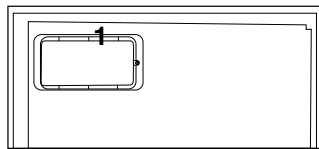

Safety and environment instructions

- Do not use steam or steamed cleaning materials for cleaning the refrigerator and melting the ice inside. Steam may contact the electrified areas and cause short circuit or electric shock!
- Do not wash the product by spraying or pouring water on it! Danger of electric shock!
- In case of malfunction, do not use the product, as it may cause electric shock. Contact the authorised service before doing anything.
- Plug the product into an earthed socket. Earthing must be done by a qualified electrician.
- If the product has LED type lighting, contact the authorised service for replacing or in case of any problem.
- Do not touch frozen food with wet hands! It may adhere to your hands!
- Do not place liquids in bottles and cans into the freezer compartment. They may explode.
- Place liquids in upright position after tightly closing the lid.
- Do not spray flammable substances near the product, as it may burn or explode.
- Do not keep flammable materials and products with flammable gas (sprays, etc.) in the refrigerator.
- Do not place containers holding liquids on top of the product. Splashing water on an electrified part may cause electric shock and risk of fire.
- Exposing the product to rain, snow, sunlight and wind will cause electrical danger. When relocating the product, do not pull by holding the door handle. The handle may come off.
- Take care to avoid trapping any part of your hands or body in any of the moving parts inside the product.
- Do not step or lean on the door, drawers and similar parts of the refrigerator. This will cause the product to fall down and cause damage to the parts.
- Take care not to trap the power cable.

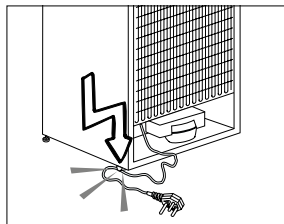

1.1.1 HC warning

If the product comprises a cooling system using R600a gas, take care to avoid damaging the cooling system and its pipe while using and moving the product. This gas is flammable. If the cooling system is damaged, keep the product away from sources of fire and ventilate the room immediately.



The label on the inner left side indicates the type of gas used in the product.

1.1.2 For models with water dispenser

- Pressure for cold water inlet shall be maximum 90 psi (6.2 bar). If your water pressure exceeds 80 psi (5.5 bar), use a pressure limiting valve in your mains system. If you do not know how to check your water pressure, ask for the help of a professional plumber.
- If there is risk of water hammer effect in your installation, always use a water hammer prevention equipment in your installation. Consult Professional plumbers if you are not sure that

Safety and environment instructions

there is no water hammer effect in your installation.

- Do not install on the hot water inlet. Take precautions against of the risk of freezing of the hoses. Water temperature operating interval shall be 33°F (0.6°C) minimum and 100°F (38°C) maximum.
- Use drinking water only.

1.2. Intended use

- This product is designed for home use. It is not intended for commercial use.
- The product should be used to store food and beverages only.
- Do not keep sensitive products requiring controlled temperatures (vaccines, heat sensitive medication, medical supplies, etc.) in the refrigerator.
- The manufacturer assumes no responsibility for any damage due to misuse or mishandling.
- Original spare parts will be provided for 10 years, following the product purchasing date.

1.3. Child safety

- Keep packaging materials out of children's reach.
- Do not allow the children to play with the product.
- If the product's door comprises a lock, keep the key out of children's reach.

1.4. Compliance with WEEE Directive and Disposing of the Waste Product

This product complies with EU WEEE Directive (2012/19/EU). This product bears a classification symbol for waste electrical and electronic equipment (WEEE).



This product has been manufactured with high quality parts and materials which can be reused and are suitable for recycling. Do not dispose of the waste product with normal domestic and other wastes at the end of its service life. Take it to the collection center for the recycling of electrical and electronic equipment. Please consult your local authorities to learn about these collection centers.

1.5. Compliance with RoHS Directive

- This product complies with EU WEEE Directive (2011/65/EU). It does not contain harmful and prohibited materials specified in the Directive.

1.6. Package information

- Packaging materials of the product are manufactured from recyclable materials in accordance with our National Environment Regulations. Do not dispose of the packaging materials together with the domestic or other wastes. Take them to the packaging material collection points designated by the local authorities.

2 Refrigerator

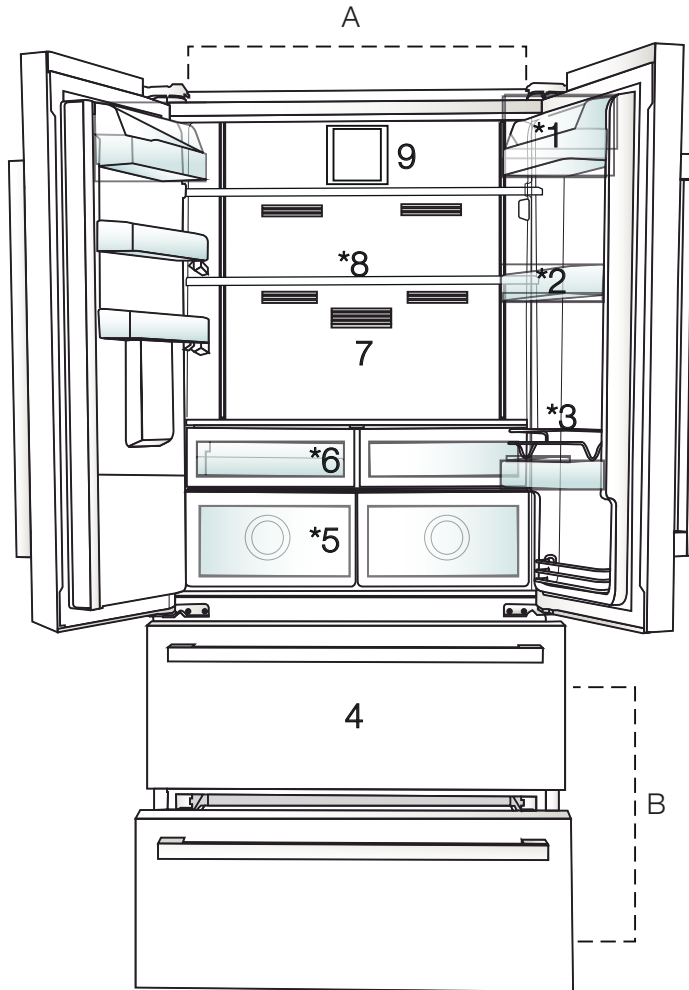

A- Cooler compartment

B- Freezer compartment

1. Butter-cheese shelf

2. Cooler compartment shelves

3. Shelter wire

4. Frozen food storing compartments

5. Vegetable bins

6. Breakfast compartment

7. Odour filter

8. Adjustable glass shelves

9. Fan



*Optional: Figures in this user guide are schematic and may not exactly match your product. If your product does not comprise the relevant parts, the information pertains to other models.

3 Installation

3.1. Right place for installation

Contact the Authorized Service for the product's installation. To ready the product for installation, see the information in the user guide and make sure the electric and water utilities are as required. If not, call an electrician and plumber to arrange the utilities as necessary.



WARNING: The manufacturer assumes no responsibility for any damage caused by the work carried out by unauthorized persons.



WARNING: The product's power cable must be unplugged during installation. Failure to do so may result in death or serious injuries!



WARNING: If the door span is too narrow for the product to pass, remove the door and turn the product sideways; if this does not work, contact the authorized service.

- Place the product on a flat surface to avoid vibration.
- Place the product at least 30 cm away from the heater, stove and similar sources of heat and at least 5 cm away from electric ovens.
- Do not expose the product to direct sunlight or keep in damp environments.
- The product requires adequate air circulation to function efficiently. If the product will be placed in an alcove, remember to leave at least 5 cm distance between the product and the ceiling and the walls.
- Do not install the product in environments with temperatures below -5°C .

3.2. Attaching the plastic wedges

Use the plastic wedges provided with the product to provide sufficient space for air circulation between the product and the wall.

1. To attach the wedges, remove the screws on the product and use the screws provided with the wedges.

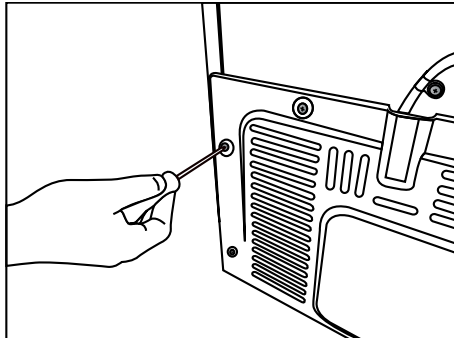

2. Attach 2 plastic wedges on the ventilation cover as shown in the figure.

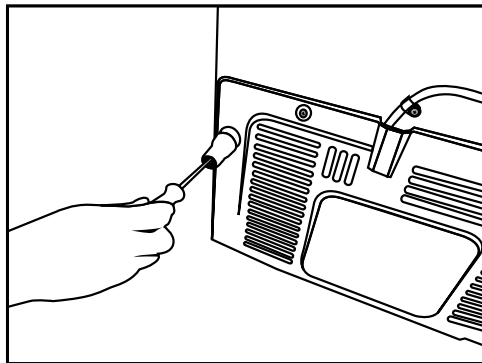



Installation

3.3. Adjusting the stands

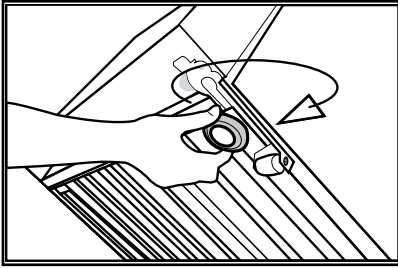
If the product is not in balanced position, adjust the front adjustable stands by rotating right or left.



3.4. Power connection

	WARNING: Do not use extension or multi sockets in power connection.
	WARNING: Damaged power cable must be replaced by Authorized Service.
	When placing two coolers in adjacent position, leave at least 4 cm distance between the two units.

- Our firm will not assume responsibility for any damages due to usage without earthing and power connection in compliance with national regulations.
- The power cable plug must be easily accessible after installation.
- Connect the refrigerator to an earthed socket with 220-240V/50 Hz voltage. The socket must comprise a 10-16A fuse.
- Do not use multi-group plug with or without extension cable between the wall socket and the refrigerator.

3.5. Water connection

(Optional)



WARNING: Unplug the product and the water pump (if available) during connection.

The product's water mains, filter and carboy connections must be rendered by authorized service.

The product can be connected to a carboy or directly to the water mains, depending on the model. To establish the connection, the water hose must first be connected to the product.

Check to see the following parts are supplied with your product's model:

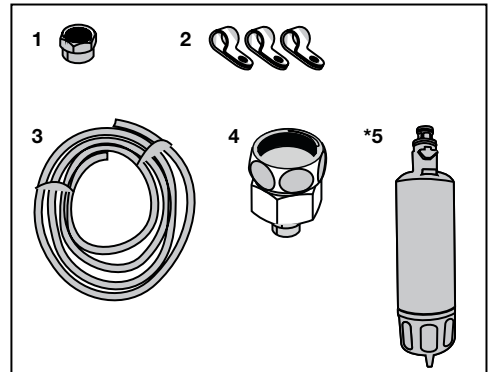

1. Connector (1 piece): Used to attach the water hose to the rear of the product.
2. Hose clip (3 pieces): Used to fix the water hose on the wall.
3. Water hose (1 piece, 5 meter diameter 1/4 inches): Used for the water connection.
4. Faucet adapter (1 piece): Comprises a porous filter, used for connection to the cold water mains.
5. Water filter (1 piece *Optional): Used to connect the mains water to the product. Water filter is not required if carboy connection is available.

Installation

3.6. Connecting water hose to the product

To connect the water hose to the product, follow the instructions below.

1. Remove the connector on the hose nozzle adaptor in the back of the product and run the hose through the connector.

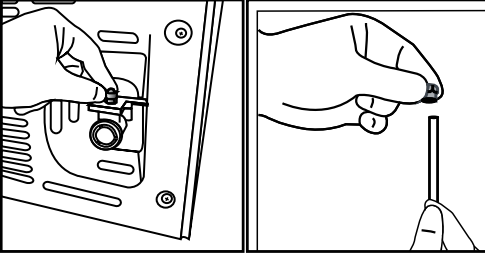

2. Push the water hose down tightly and connect to the hose nozzle adaptor.

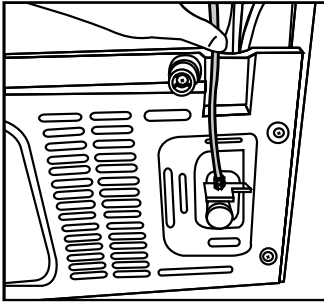

3. Tighten the connector manually to fix on the hose nozzle adaptor. You may also tighten the connector using a pipe wrench or pliers.

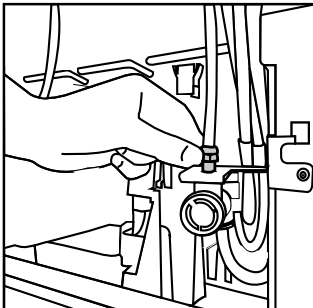

3.7. Connecting to water mains

(Optional)

To use the product by connecting to the cold water mains, a standard 1/2" valve connector must be installed to the cold water mains in your home. If the connector is not available or if you are unsure, consult a qualified plumber.

1. Detach the connector (1) from the faucet adaptor (2).

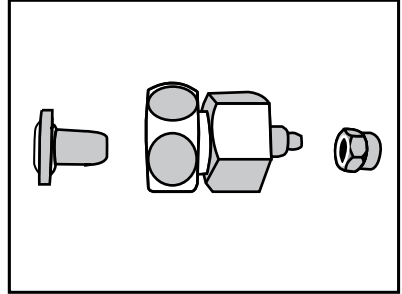

2. Connect the faucet adaptor to the water mains valve.

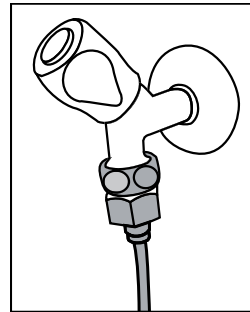

3. Attach the connector around the water hose.

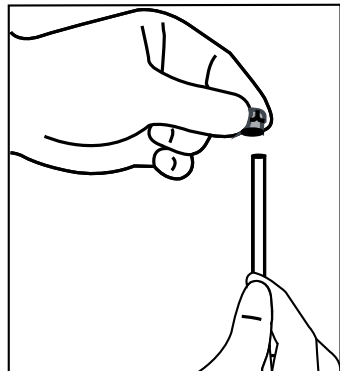

Installation

4. Attach the connector into the faucet adaptor and tighten by hand / tool.

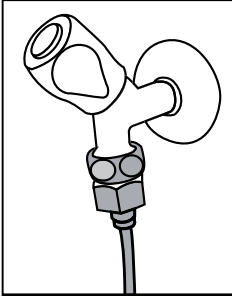

5. To avoid damaging, shifting or accidentally disconnecting the hose, use the clips provided to fix the water hose appropriately.

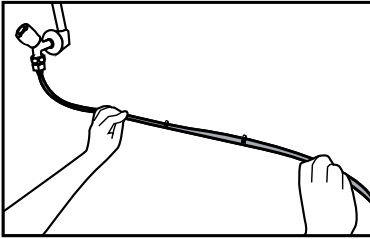

WARNING: After turning the faucet on, make sure there is no water leak on either end of the water hose. In case of leakage, turn the valve off and tighten all connections using a pipe wrench or pliers.

3.8. For products using water carboy (Optional)

To use a carboy for the product's water connection, the water pump recommended by the authorized service must be used.

1. Connect one end of the water hose provided with the pump to the product (see 3. 6) and follow the instructions below.

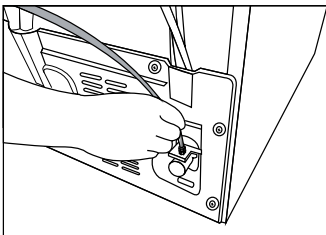

2. Connect the other end of the water hose to the water pump by pushing the hose into the pump's hose inlet.

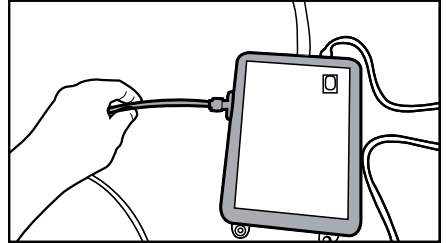

3. Place and fasten the pump hose inside the carboy.

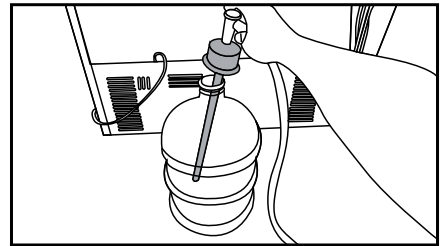

4. Once the connection is established, plug in and start the water pump.



Please wait 2-3 minutes after starting the pump to achieve the desired efficiency.



See also the pump's user guide for water connection.



When using carboy, water filter is not required.

3.9 Water filter (Optional)

The product may have internal or external filter, depending on the model. To attach the water filter, follow the instructions below.

Installation

3.9.1. Fixing external filter on the wall (Optional)



WARNING: Do not fix the filter on the product.

Check to see the following parts are supplied with your product's model:

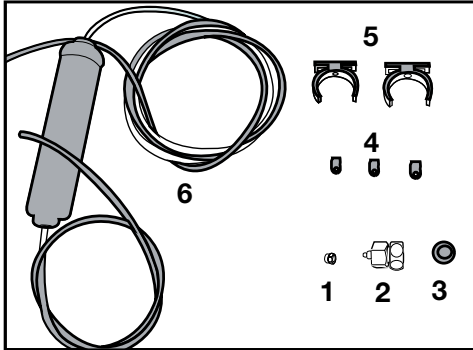

1. Connector (1 piece): Used to attach the water hose to the rear of the product.
2. Faucet adapter (1 piece): Used for connection to the cold water mains.
3. Porous filter (1 piece)
4. Hose clip (3 pieces): Used to fix the water hose on the wall.
5. Filter connecting apparatus (2 pieces): Used to fix the filter on the wall.
6. Water filter (1 piece): Used to connect the mains water to the product. Water filter is not required if carboy connection is available.

1. Connect the faucet adaptor to the water mains valve.

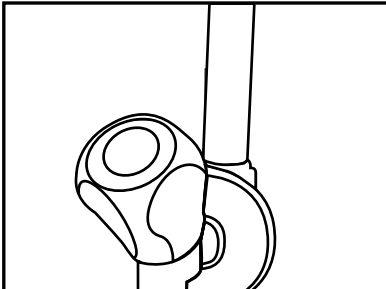

2. Determine the location to fix the external filter. Fix the filter's connecting apparatus (5) on the wall.

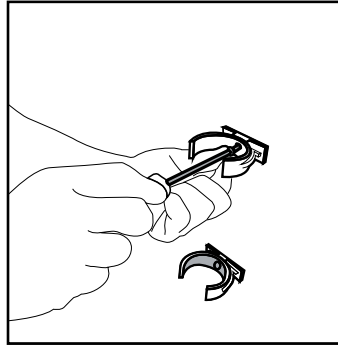

3. Attach the filter in upright position on the filter connecting apparatus, as indicated on the label. (6).

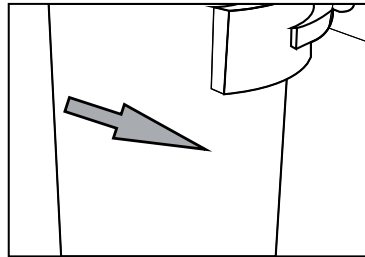
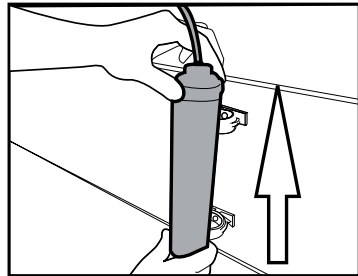

4. Attach the water hose extending from the top of the filter to the product's water connection adaptor (see. 3 6).

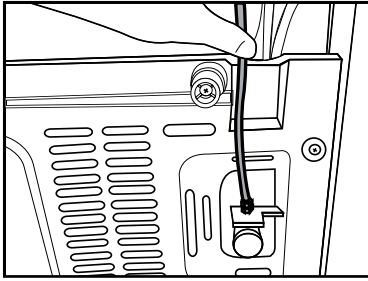

After the connection is established, it should look like the figure below.

Water line:

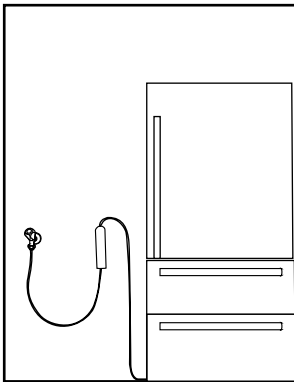

Carboy line:

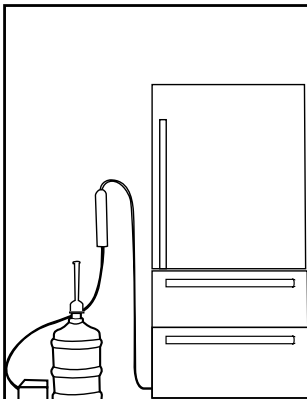

3.9.2. Internal filter

The internal filter provided with the product is not installed upon delivery; please follow the instructions below to install the filter.

1. “Ice Off” indicator must be active while installing the filter. Switch the ON-OFF indicator using the “Ice” button on the screen.

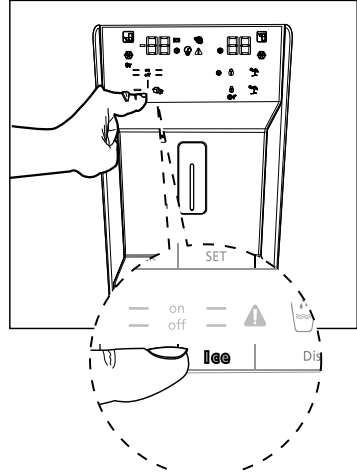

2. Remove the water filter by-pass cover by pulling.



A few drops of water may flow out after removing the cover; this is normal.

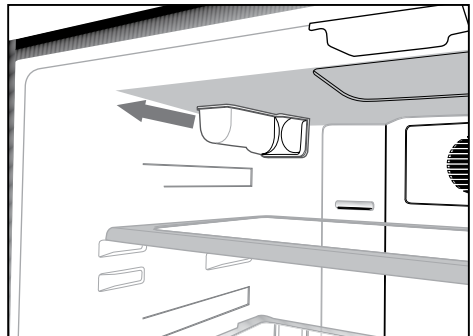

3. Place the water filter cover into the mechanism and push to lock in place.

Installation

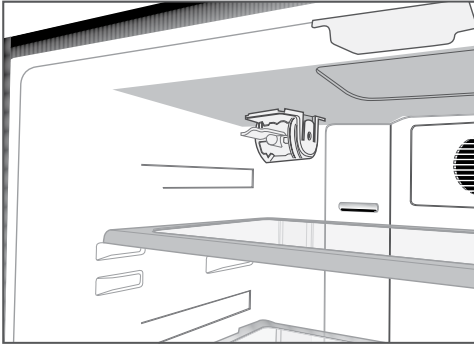

4. Push the **“Ice”** button on the screen again to cancel the **“Ice Off ”** mode.



The water filter will clear certain foreign particles in the water. It will not clear the microorganisms in the water.



The filter replacement period of your product is 6 months.

4 Preparation

4.1. What to do for energy saving



Connecting the product to electronic energy-saving systems is harmful, as it may damage the product.

- For a freestanding appliance; 'this refrigerating appliance is not intended to be used as a built-in appliance.
- Do not keep the refrigerator doors open for long periods.
- Do not place hot food or beverages into the refrigerator.
- Do not overfill the refrigerator; blocking the internal air flow will reduce cooling capacity.
- To be able to store maximum food in the freezer compartment of your refrigerator, the upper drawers have to be removed and placed on top of wire rack. The net volume and energy consumption values specified in the energy label of the refrigerator was tested after removing the freezer compartment's upper shelf and the ice container which can easily be removed manually. Using the lower drawer while loading is highly recommended.
- Depending on the product's features; defrosting frozen foods in the cooler compartment will ensure energy saving and preserve food quality.
- Make sure the foods are not in contact with the cooler compartment temperature sensor described below.
- Since hot and humid air will not directly penetrate into your product when the doors are not opened, your product will optimize itself in conditions sufficient to protect your food. Functions and components such as compressor, fan, heater, defrost, lighting, display and so on will operate according to the needs to consume minimum energy under these circumstances.
- Food must be stored in drawers inside the cooler compartment in order to provide energy saving and preserve the food in a better ambient.

- Prevent direct contact between the temperature sensor in the freezer compartment and the food packages. Energy consumption may increase in case of a contact with the sensor.

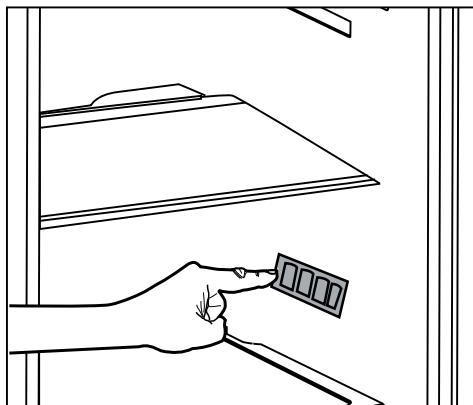

4.2. First use

Before using your refrigerator, make sure the necessary preparations are made in line with the instructions in "Safety and environment instructions" and "Installation" sections.

- Keep the product running with no food inside for 6 hours and do not open the door, unless absolutely necessary.



A sound will be heard when the compressor is engaged. It is normal to hear sound even when the compressor is inactive, due to the compressed liquids and gasses in the cooling system.



It is normal for the front edges of the refrigerator to be warm. These areas are designed to warm up in order to prevent condensation.



In some models, indicator panel is dimmed automatically 5 minutes after the door is closed. It will be activated again when the door is opened or any key is pressed.

5 Using the product

5.1. Indicator panel

Indicator panels may vary depending on the model of your product.

Audio and visual functions of the indicator panel will assist in using the refrigerator.

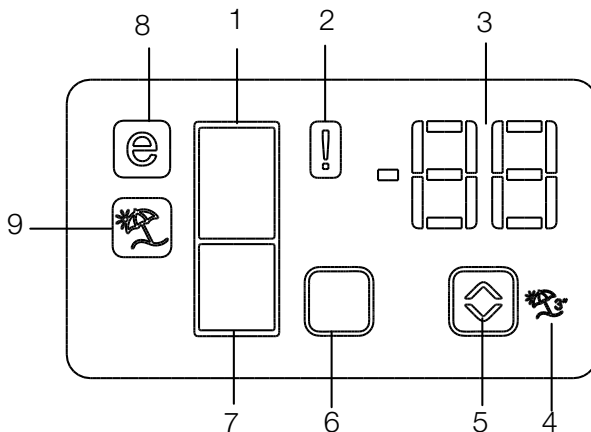

1. Cooler compartment indicator
2. Error status indicator
3. Temperature indicator
4. Vacation function button
5. Temperature adjustment button
6. Compartment selection button
7. Freezer compartment indicator
8. Economy mode indicator
9. Vacation function indicator

***optional**



***Optional:** The figures in this user guide are intended as drafts and may not perfectly match your product. If your product does not comprise the relevant parts, the information pertains to other models.

Using the product

1. Cooler compartment indicator

The cooler compartment light will turn on when adjusting the cooler compartment temperature.

2. Error status indicator

This sensor will activate if the refrigerator is not cooling adequately or in case of sensor fault. When this indicator is active, the freezer compartment temperature indicator will display "E" and the cooler compartment temperature indicator will display "1, 2, 3..." etc. numbers. The numbers on the indicator serve to inform the service personnel about the fault. 

3. Temperature indicator

Indicates the temperature of the freezer and cooler compartments.

4. Vacation function button

To activate this function, press and hold the Vacation button for 3 seconds. When the Vacation function is active, the cooler compartment temperature indicator displays the inscription "- -" and no cooling process will be active in the cooling compartment. This function is not suitable to keep food in the cooler compartment. Other compartments will remain cooled with the respective temperature set for each compartment. Push the **Vacation** button  again to cancel this function.

5. Temperature adjustment button

Respective compartment's temperature varies in -24°C... -18°C and 8°C...1°C ranges. 

6. Compartment selection button

Use the refrigerator compartment selection button to toggle between the cooler and freezer compartments. 

7. Freezer compartment indicator

The freezer compartment light will turn on when adjusting the freezer compartment temperature.

8. Economy mode indicator

Indicates the refrigerator is running on energy-saving mode. This indicator will be active when the temperature in the freezer compartment is set to -18°C. 

9. Vacation function indicator

Indicates the vacation function is active. 

Using the product

Indicator panel

This touch-control indicator panel allows you to set the temperature without opening the door of your refrigerator. Just touch the relevant button with your finger to set the temperature.

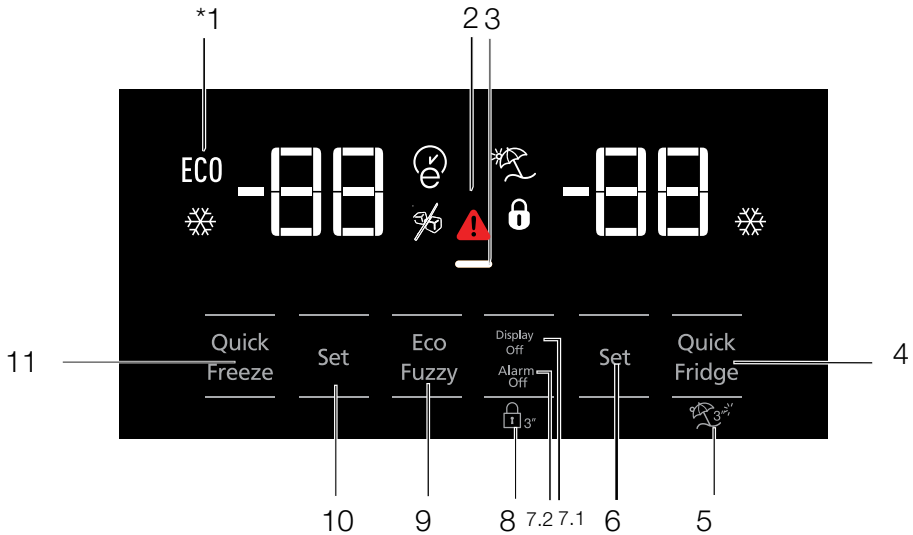

- 1- High temperature / fault alert
- 2- Energy saving function (display off)
- 3- Rapid cooling
- 4- Vacation function
- 5- Cooler compartment temperature setting
- 6- Energy saving (display off) / Alarm off warning
- 7- Keypad lock
- 8- Eco-fuzzy
- 9- Freezer compartment temperature setting
- 10- Rapid freezing



***Optional:** The figures in this user guide are intended as drafts and may not perfectly match your product. If your product does not comprise the relevant parts, the information pertains to other models.

Using the product

1. High temperature / fault alert

This indicator () will light up in case of temperature faults or fault alerts. This indicator illuminates during power failure, high temperature failures and error warnings. During sustained power failures, the highest temperature that the freezer compartment reaches will flash on the digital display. After checking the food located in the freezer compartment press the alarm off button to clear the warning.



2. Energy saving function (display off)

If the product doors are kept closed for a long time energy saving function is automatically activated and energy saving symbol is illuminated. When energy saving function is activated, all symbols on the display other than energy saving symbol will turn off. When the Energy Saving function is activated, if any button is pressed or the door is opened, energy saving function will be cancelled and the symbols on display will return to normal. Energy saving function is activated during delivery from factory and cannot be cancelled.

3. Rapid cooling

When the rapid cooling function is turned on, the rapid cool indicator will light up () and the cooler compartment temperature indicator will display the value 1. Push the Rapid cool button again to cancel this function. The Rapid cool indicator will turn off and return to normal setting. The rapid cooling function will be automatically cancelled after 1 hour, unless cancelled by the user. To cool a large amount of fresh food, press the rapid cool button before placing the food in the cooler compartment.

4. Vacation function



To activate the Vacation function, press the button for () 3 seconds; this will activate the vacation mode indicator (). When the Vacation function is active, the cooler compartment temperature indicator displays the inscription "- -" and no cooling process will be active in the cooling compartment. This function is not suitable to keep food in the cooler compartment. Other compartments will remain cooled with the respective temperature set for each compartment.

Push the **vacation function** button again to cancel this function

5. Cooler compartment temperature setting

After pressing the button, the cooler compartment temperature can be set to 8,7,6,5,4,3,2 and 1 respectively. ()

6.1. Energy saving (display off)

Pressing this button () will light up the energy saving sign () and the Energy-saving function will activate. Activating the energy-saving function will turn off all other signs on the display. When the energy-saving function is active, pressing any button or opening the door will deactivate the energy-saving function and the display signals will return to normal. Pressing this button () again will turn off the energy-saving sign and deactivate the energy-saving function.

6.2. Alarm off warning:

In case of power failure/high temperature alarm, after checking the food located in the freezer compartment press the alarm off button to clear the warning.

7. Keypad lock

Press the keypad lock button () simultaneously for 3 seconds. The keypad lock sign

() will light up and the keypad lock will be activated. The buttons will be inactive when the Keypad lock is activated. Press the Keypad lock button again simultaneously for 3 seconds. The keypad lock sign will turn off and the keypad lock mode will be disengaged.

Press the **keypad lock** button () to prevent changing the refrigerator's temperature settings.

8. Eco-fuzzy

To activate the eco-fuzzy function, press and hold the eco-fuzzy button for 1 second. When this function is active, the freezer will switch to the economic mode after at least 6 hours and the economic use indicator will light up. To deactivate the () eco-fuzzy function, press and hold the eco-fuzzy function button for 3 seconds.

The indicator will light up after 6 hours when the eco-fuzzy function is active.

Using the product

9. Freezer compartment temperature setting

The temperature in the freezer compartment is adjustable. Pressing the button will enable the freezer compartment temperature to be set at -18, -19, -20, -21, -22, -23 and -24. 

10. Rapid freezing

For rapid freezing, press the button; this will activate the rapid freezing indicator .

When the rapid freezing function is turned on, the rapid freeze indicator will light up and the freezer compartment temperature indicator will display the value -27. Press the Rapid freeze button  again to cancel this function. The Rapid freeze indicator will turn off and return to normal setting. The rapid freezing function will be automatically cancelled after 24 hours, unless cancelled by the user. To freeze a large amount of fresh food, press the rapid freeze button before placing the food in the freezer compartment.

Using the product

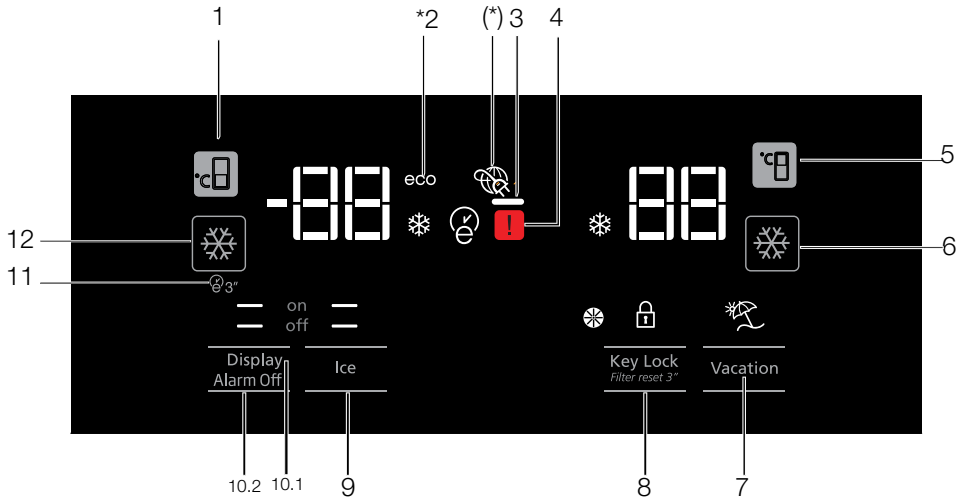

1. Freezer compartment temperature setting
- 2- Energy saving function (display off)
3. Error status
4. Cooler compartment temperature setting
5. Rapid cooling
6. Vacation function
7. Keypad lock / filter replacing alert cancellation
8. Ice making on/off
9. Display on/off /Alarm off
10. Autoeco
11. Rapid freezing



***Optional:** The figures in this user guide are intended as drafts and may not perfectly match your product. If your product does not comprise the relevant parts, the information pertains to other models.

Using the product

1. Freezer compartment temperature setting

Pressing the button  will enable the freezer compartment temperature to be set at -18,-19,-20,-21,-22,-23,-24,-18...

2. Energy saving function (display off)

If the product doors are kept closed for a long time energy saving function is automatically activated and energy saving symbol is illuminated. When energy saving function is activated, all symbols on the display other than energy saving symbol will turn off. When the Energy Saving function is activated, if any button is pressed or the door is opened, energy saving function will be cancelled and the symbols on display will return to normal. Energy saving function is activated during delivery from factory and cannot be cancelled.

3. Error status

This sign will activate if the refrigerator is not cooling adequately or in case of sensor fault.  When this indicator is activated, the freezer compartment temperature indicator will display "E" and the cooler compartment temperature indicator will display "1, 2, 3..." etc. numbers. The numbers on the indicator serve to inform the service personnel about the fault.

4. Cooler compartment temperature setting

After pressing the button , the cooler compartment temperature can be set to 8,7,6,5,4,3,2... respectively.

5. Rapid cooling

For rapid cooling, press the button; this will activate the rapid cooling indicator . Press this button again to deactivate this function. Use this function when placing fresh foods into the cooler compartment or to rapidly cool the food items. When this function is activated, the refrigerator will be engaged for 1 hour.



6. Vacation function

When the Vacation function  is active, the cooler compartment temperature indicator displays the inscription "- -" and no cooling process will be active in the cooling compartment. This

function is not suitable to keep food in the cooler compartment. Other compartments will remain cooled with the respective temperature set for each compartment.



Press the **vacation function** button again to cancel this function. 

7. Keypad lock / Keypad lock / filter replacing alert cancellation



Press keypad lock button  to activate the keypad lock. You may also use this function to prevent changing the refrigerator's temperature settings. The refrigerator's filter must be replaced every 6 months. If you follow the instructions in the section 5.2, the refrigerator will automatically calculate the remaining period and the filter replacing alert indicator  will light up when filter expires.

Press and hold the button  for 3 seconds to turn off the filter alert light.

8. Ice making on/off

Press the button  to cancel (off ) or activate (on ) ice-making.

9.1 Display on/off

Press the button to cancel ( off) or activate ( on) display on/off.

9.2 Alarm off warning

In case of power failure/high temperature alarm, after checking the food located in the freezer compartment press the alarm off button to clear the warning.

10. Autoeco

Press the auto eco button , for 3 seconds to activate this function. If the door remains closed for a long time when this function is activated, the cooler section will switch to economic mode. Press the button again to deactivate this function.

The indicator will light up after 6 hours when the auto eco function is active. 

11. Rapid freezing

Press the button  for rapid freezing. Press the button again to deactivate the function.

Using the product

5.2. Zero degree compartment (Optional)

Use this compartment to keep delicatessen at lower temperatures or meat products for immediate consumption. Do not place fruits and vegetables in this compartment.

You can expand the product's internal volume by removing any of the zero degree compartments. To remove the compartment, simply pull forth, lift up and pull out.

5.3. Vegetable bin

The refrigerator's vegetable bin is designed to keep vegetables fresh by preserving humidity. For this purpose, the overall cold air circulation is intensified in the vegetable bin. Keep fruits and vegetables in this compartment. Keep the greenleaved vegetables and fruits separately to prolong their life.

5.4. Blue light/HarvestFresh

***May not be available in all models**

For the blue light,

Fruits and vegetables stored in the crispers that are illuminated with a blue light continue their photosynthesis by means of the wavelength effect of blue light and thus preserve their vitamin content.

For HarvestFresh,

Fruits and vegetables stored in crispers illuminated with the HarvestFresh technology preserve their vitamins for a longer time thanks to the blue, green, red lights and dark cycles, which simulate a day cycle.

If you open the door of the refrigerator during the dark period of the HarvestFresh technology, the refrigerator will automatically detect this and enable the blue-green or red light to illuminate the crisper for your convenience. After you have closed the door of the refrigerator, the dark period will continue, representing the night time in a day cycle.

5.5. Description and cleaning of odour filter (Optional)

Odor filter prevents unpleasant odour build-up in your product.

1. Pull the cover into which the odour filter is installed downwards from the front section and remove as illustrated.
2. Leave the filter under sunlight for one day. Filter will be cleaned during this time.
3. Install the filter back to its place.

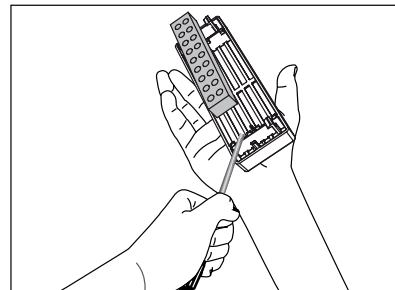
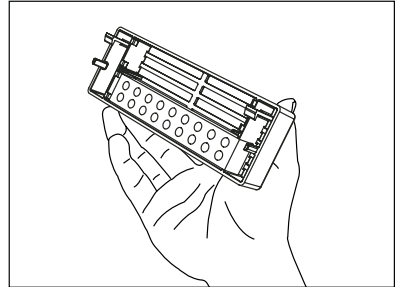
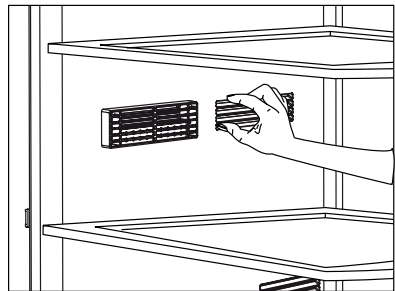

Odor filter must be cleaned once in a year.

Using the product

5.6. Telescopic drawer

Pay attention not to squeeze any parts of your body such as hands, feet and etc. between the movable parts while the drawer is in use in order to avoid any injury.

You can remove the partition in the drawer as illustrated when you want to clean it.

You can remove the drawers only for cleaning. It is not possible to group the drawers in their places after loading them with food when they are removed.

5.7. Ionizer

(Optional)

The ionizer system in the cooler compartment's air duct serves to ionize the air. The negative ion emissions will eliminate bacteria and other molecules causing odour in the air.

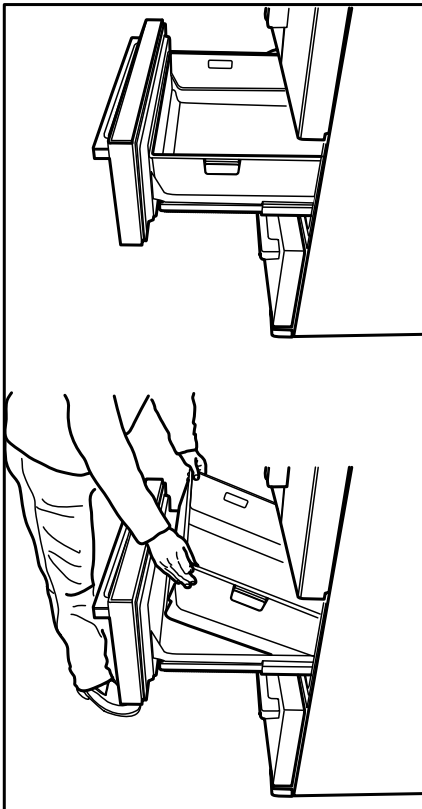

5.8. Humidity controlled crisper

(FreShelf)

(This feature is optional)

Humidity rates of the vegetables and fruit are kept under control with the feature of humidity-controlled crisper and the food is ensured to stay fresh for longer.

We recommend you to place the leafy vegetables such as lettuce, spinach and the vegetables which are sensitive to humidity loss, in a horizontal manner as much as possible inside the crisper, not on their roots in a vertical position.

While the vegetables are being placed, specific gravity of the vegetables should be taken into consideration. Heavy and hard vegetables should be put at the bottom of the crisper and the lightweight and soft vegetables should be placed over.

Never leave the vegetables inside the crisper in their bags. If the vegetables are left inside their bags, this will cause them to decompose in a short period of time. In case contacting with other vegetables is not preferred for hygiene concerns, use a perforated paper and other similar packaging materials instead of a bag. Do not place together the pear, apricot, peach, etc. and apple in particular which have a high level of generation of ethylene gas in the same crisper with the other vegetables and fruit. The ethylene gas which is emitted by these fruit may cause the other fruit to ripen faster and decompose in a shorter time.

Using the product

5.9. Movable middle section

Movable middle section is intended to prevent the cold air inside your refrigerator from escaping outside.

Sealing is provided when the gaskets on the door presses on the surface of the movable middle section while the cooler compartment doors are closed.

Another reason that your refrigerator is equipped with a movable middle section is that it increases the net volume of the cooler compartment. Standard middle sections occupy some non-usable volume in the refrigerator.

Movable middle section is closed when the left door of the cooler compartment is closed.

It must not be opened manually. It moves under the guidance of the plastic part on the body while the door is closed.

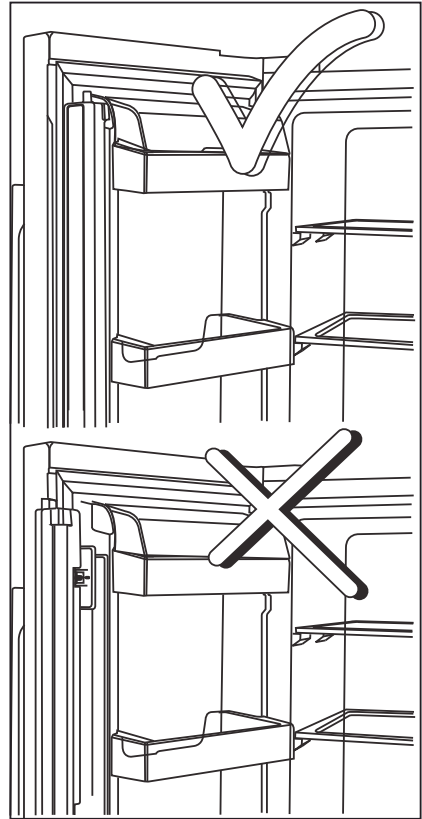

5.10. Ice container (Optional)

Ice container allows you to obtain ice from the product easily.

Using the ice container

1. Remove the ice container from the freezer compartment.
2. Fill the ice container with water.
3. Place the ice container in the freezer compartment. About two hours later, the ice is ready.
4. Remove the ice container from the freezer compartment and bend it over the service plate. Ice cubes will easily fall down to the service plate.

Using the product

5.11. Ice box

Please read the warnings carefully on the ice container. The ice container is used for ice collection poured ice machine. Do not put water in it to make ice as it may break. The ice container is not used for storing foods.

Warning: Do not change the location of the ice container.

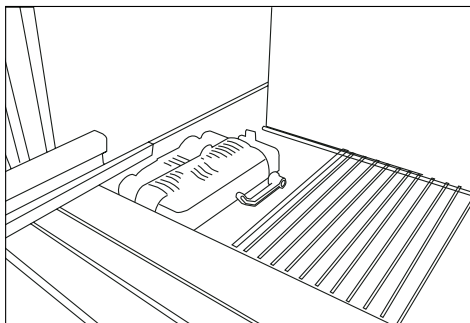

5.12. Ice maker

The ice machine is nonremovable. There must be ice container at the bottom of the ice machine.

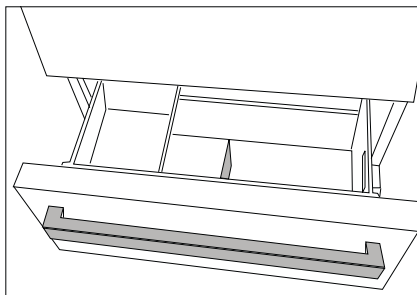

Using the product

5.13. Freezing fresh food

- To preserve food quality, the food items placed in the freezer compartment must be frozen as quickly as possible, use the rapid freezing for this.
- Freezing the food items when fresh will extend the storage time in the freezer compartment.
- Pack the food items in air-tight packs and seal tightly.
- Make sure the food items are packed before putting in the freezer. Use freezer holders, tinfoil and damp-proof paper, plastic bag or similar packaging materials instead of traditional packaging paper.
- Mark each food pack by writing the date on the package before freezing. This will allow you to determine the freshness of each pack every time the freezer is opened. Keep the earlier food items in the front to ensure they are used first.
- Frozen food items must be used immediately after defrosting and should not be frozen again.
- Do not freeze large quantities of food at once.

Freezer Compartment Setting	Cooler compartment Setting	Descriptions
-18°C	4°C	This is the default, recommended setting.
-20, -22 or -24°C	4°C	These settings are recommended for ambient temperatures exceeding 30°C.
Rapid Freeze	4°C	Use this to freeze food items in a short time. The product will reset to previous settings when the process is completed.
-18°C or colder	2°C	Use these settings if you believe the cooler compartment is not cold enough due to ambient temperature or frequently opening the door.

5.14. Recommendations for storing frozen foods

The compartment must be set to at least -18°C.

1. Place the food items in the freezer as quickly as possible to avoid defrosting.
2. Before freezing, check the "Expiry Date" on the package to make sure it is not expired.
3. Make sure the food's packaging is not damaged.

5.15. Deep freezer details

As per the IEC 62552 standards, the freezer must have the capacity to freeze 4.5 kg of food items at -18°C or lower temperatures in 24 hours for each 100 litres of freezer compartment volume.

Food items can only be preserved for extended periods at or below temperature of -18°C .

You can keep the foods fresh for months (in deep freezer at or below temperatures of 18°C).

The food items to be frozen must not contact the already-frozen food inside to avoid partial defrosting.

Using the product

Boil the vegetables and filter the water to extend the frozen storage time. Place the food in air-tight packages after filtering and place in the freezer. Bananas, tomatoes, lettuce, celery, boiled eggs, potatoes and similar food items should not be frozen. When these foods are frozen, only their nutritional value and taste shall be affected negatively. They shall not be spoiled so that they would create a risk for human health.

5.16.Placing the food

Freezer compartment shelves	Various frozen foods including meat, fish, ice cream, vegetables etc.
Cooler compartment shelves	Food items inside pots, capped plate and capped cases, eggs (in capped case)
Cooler compartment door shelves	Small and packed food or beverages
Vegetable bin	Fruits and vegetables
Fresh food compartment	Delicatessen (breakfast food, meat products to be consumed in short notice)

5.17.Door open alert

(Optional)

An audible alert will be heard if the product's door remains open for 1 minute. The audible alert will stop when the door is closed or any button on the display (if available) is pressed.

5.18.Interior light

Interior light uses a LED type lamp. Contact the authorized service for any problems with this lamp. Interior light used in this product is not intended for home lighting and not suitable for such purposes. Interior lights in cooler or freezer compartments are intended to help safe and convenient food placement into the refrigerator. The lamp(s) used in this appliance is not suitable for household room illumination. The intended purpose of this lamp is to assist the user to place foodstuffs in the refrigerator/freezer in a safe and comfortable way.

6 Maintenance and cleaning

Cleaning your fridge at regular intervals will extend the service life of the product.



WARNING:

Unplug the product before cleaning it.

- Never use gasoline, benzene or similar substances for cleaning purposes.
- Never use any sharp and abrasive tools, soap, household cleaners, detergent and wax polish for cleaning.
- For non-No Frost products, water drops and frosting up to a fingerbreadth occur on the rear wall of the Fridge compartment. Do not clean it; never apply oil or similar agents on it.
- Only use slightly damp microfiber cloths to clean the outer surface of the product. Sponges and other types of cleaning cloths may scratch the surface
- Dissolve one teaspoon of bi-carbonate in half litre of water. Soak a cloth with the solution and wring it thoroughly. Wipe the interior of the refrigerator with this cloth and the dry thoroughly.
- Make sure that no water enters the lamp housing and other electrical items.
- If you will not use the refrigerator for a long period of time, unplug it, remove all food inside, clean it and leave the door ajar.
- Check regularly that the door gaskets are clean. If not, clean them.
- To remove door and body shelves, remove all of its contents.

- Remove the door shelves by pulling them up. After cleaning, slide them from top to bottom to install.
- Never use cleaning agents or water that contain chlorine to clean the outer surfaces and chromium coated parts of the product. Chlorine causes corrosion on such metal surfaces.

6.1 Avoiding bad odours

- Materials that may cause odour are not used in the production of our refrigerators. However, due to inappropriate food preserving conditions and not cleaning the inner surface of the refrigerator as required can bring forth the problem of odour. Pay attention to following to avoid this problem:
 - Keeping the refrigerator clean is important. Food residuals, stains, etc. can cause odour. Therefore, clean the refrigerator with bi-carbonate dissolved in water every few months. Never use detergents or soap.
 - Keep the food in closed containers. Microorganisms spreading out from uncovered containers can cause unpleasant odours.
 - Never keep the food that have passed best before dates and spoiled in the refrigerator.

6.2 Protecting the plastic surfaces

Do not put liquid oils or oil-cooked meals in your refrigerator in unsealed containers as they damage the plastic surfaces of the refrigerator. If oil is spilled or smeared onto the plastic surfaces, clean and rinse the relevant part of the surface at once with warm water.

7. Troubleshooting

Check this list before contacting the service. Doing so will save you time and money. This list includes frequent complaints that are not related to faulty workmanship or materials. Certain features mentioned herein may not apply to your product.

The refrigerator is not working.

- The power plug is not fully settled.
>>> Plug it in to settle completely into the socket.
- The fuse connected to the socket powering the product or the main fuse is blown. >>> Check the fuses.

Condensation on the side wall of the cooler compartment (MULTI ZONE, COOL, CONTROL and FLEXI ZONE).

- The door is opened too frequently
>>> Take care not to open the product's door too frequently.
- The environment is too humid. >>> Do not install the product in humid environments.
- Foods containing liquids are kept in unsealed holders. >>> Keep the foods containing liquids in sealed holders.
- The product's door is left open. >>> Do not keep the product's door open for long periods.
- The thermostat is set to too low temperature. >>> Set the thermostat to appropriate temperature.

Compressor is not working.

- In case of sudden power failure or pulling the power plug off and putting back on, the gas pressure in the product's cooling system is not balanced, which triggers the compressor thermic safeguard. The product will restart after approximately 6 minutes. If the product does not restart after this period, contact the service.
- Defrosting is active. >>> This is normal for a fully-automatic

defrosting product. The defrosting is carried out periodically.

- The product is not plugged in. >>> Make sure the power cord is plugged in.
- The temperature setting is incorrect. >>> Select the appropriate temperature setting.
- The power is out. >>> The product will continue to operate normally once the power is restored.

The refrigerator's operating noise is increasing while in use.

- The product's operating performance may vary depending on the ambient temperature variations. This is normal and not a malfunction.

The refrigerator runs too often or for too long.

- The new product may be larger than the previous one. Larger products will run for longer periods.
- The room temperature may be high. >>> The product will normally run for long periods in higher room temperature.
- The product may have been recently plugged in or a new food item is placed inside. >>> The product will take longer to reach the set temperature when recently plugged in or a new food item is placed inside. This is normal.
- Large quantities of hot food may have been recently placed into the product. >>> Do not place hot food into the product.
- The doors were opened frequently or kept open for long periods. >>> The warm air moving inside will cause the product to run longer. Do not open the doors too frequently.
- The freezer or cooler door may be ajar. >>> Check that the doors are fully closed.

Troubleshooting

- The product may be set to temperature too low. >>> Set the temperature to a higher degree and wait for the product to reach the adjusted temperature.
- The cooler or freezer door washer may be dirty, worn out, broken or not properly settled. >>> Clean or replace the washer. Damaged / torn door washer will cause the product to run for longer periods to preserve the current temperature.

The freezer temperature is very low, but the cooler temperature is adequate.

- The freezer compartment temperature is set to a very low degree. >>> Set the freezer compartment temperature to a higher degree and check again.

The cooler temperature is very low, but the freezer temperature is adequate.

- The cooler compartment temperature is set to a very low degree. >>> Set the freezer compartment temperature to a higher degree and check again.

The food items kept in cooler compartment drawers are frozen.

- The cooler compartment temperature is set to a very low degree. >>> Set the freezer compartment temperature to a higher degree and check again.

The temperature in the cooler or the freezer is too high.

- The cooler compartment temperature is set to a very high degree. >>> Temperature setting of the cooler compartment has an effect on the temperature in the freezer compartment. Wait until the temperature of relevant parts reach the sufficient level by changing the temperature of cooler or freezer compartments.

- The doors were opened frequently or kept open for long periods. >>> Do not open the doors too frequently.
- The door may be ajar. >>> Fully close the door.
- The product may have been recently plugged in or a new food item is placed inside. >>> This is normal. The product will take longer to reach the set temperature when recently plugged in or a new food item is placed inside.
- Large quantities of hot food may have been recently placed into the product. >>> Do not place hot food into the product.

Shaking or noise.

- The ground is not level or durable. >>> If the product is shaking when moved slowly, adjust the stands to balance the product. Also make sure the ground is sufficiently durable to bear the product.
- Any items placed on the product may cause noise. >>> Remove any items placed on the product.

The product is making noise of liquid flowing, spraying etc.

- The product's operating principles involve liquid and gas flows. >>> This is normal and not a malfunction.

There is sound of wind blowing coming from the product.

- The product uses a fan for the cooling process. This is normal and not a malfunction.

There is condensation on the product's internal walls.

- Hot or humid weather will increase icing and condensation. This is normal and not a malfunction.
- The doors were opened frequently or kept open for long periods. >>> Do not open the doors too frequently; if open, close the door.

Troubleshooting

- The door may be ajar. >>> Fully close the door.

There is condensation on the product's exterior or between the doors.

- The ambient weather may be humid, this is quite normal in humid weather. >>> The condensation will dissipate when the humidity is reduced.

The interior smells bad.

- The product is not cleaned regularly. >>> Clean the interior regularly using sponge, warm water and carbonated water.
- Certain holders and packaging materials may cause odour. >>> Use holders and packaging materials without free of odour.
- The foods were placed in unsealed holders. >>> Keep the foods in sealed holders. Micro-organisms may spread out of unsealed food items and cause malodour. Remove any expired or spoiled foods from the product.

The door is not closing.

- Food packages may be blocking the door. >>> Relocate any items blocking the doors.
- The product is not standing in full upright position on the ground. >>> Adjust the stands to balance the product.
- The ground is not level or durable. >>> Make sure the ground is level and sufficiently durable to bear the product.

The vegetable bin is jammed.

- The food items may be in contact with the upper section of the drawer. >>> Reorganize the food items in the drawer.

If The Surface Of The Product Is Hot.

- High temperatures may be observed between the two doors, on the side panels and at the rear grill while the product is operating. This is normal and does not require service maintenance! Be careful when touching these areas.



WARNING:

If the problem persists after following the instructions in this section, contact your vendor or an Authorised Service. Do not try to repair the product.

Kære kunde

Det er vores ønske, at du opnår den optimale effektivitet fra vores produkt, som er fremstillet på moderne anlæg med omhyggelig kvalitetskontrol.

Til dette formål skal du læse hele brugervejledningen, før du tager produktet i brug og opbevare vejledningen som referencekilde. Hvis du overdrager produktet over til en anden person, skal denne vejledning medfølge sammen med produktet.

Brugervejledningen garanterer hurtig og sikker brug af produktet.





- Læs venligst brugervejledningen, før du installerer og bruger produktet.
- Overhold altid de gældende sikkerhedsforskrifter.
- Opbevar brugervejledningen let tilgængeligt for fremtidig brug.
- Læs venligst alle andre dokumenter, der følger med produktet.

Husk, at denne brugervejledning kan gælde for flere modeller. Vejledningen angiver tydeligt eventuelle varianter af forskellige modeller.

Symboler og mærkater

Følgende symboler bruges i denne vejledning:

	Vigtige oplysninger og nyttige tips.
	Risiko for liv og ejendom.
	Risiko for elektrisk stød.
	Produktets emballage er lavet af genbrugsmaterialer, i overensstemmelse med den nationale miljølovgivning.





 INFORMATION	
 SUPPLIER'S NAME → MODEL IDENTIFIER → (*)	.Modeloplysninger, som er gemt i produkt databasen, kan nås ved at gå ind på følgende websted og søge efter din modelidentifikator (*), der findes på energimærket. https://eprel.ec.europa.eu/
 	

1. Sikkerheds- og miljøanvisninger	3	5 Brug af produktet	15
1.1. Generel sikkerhed	3	5.1. Indikatorpanel	15
1.1.1 HC-advarsel	4	5.2. Nulgraders rum	22
1.1.2 For modeller med vanddispenser	4	5.3. Grøntsagsskuffe	22
1.2. Tilsluttet anvendelse	5	5.4. Blåt lys/HarvestFresh	22
1.3. Beskyttelse af børn	5	5.5. .Beskrivelse og rengøring af lugtfilter	22
1.4. Overholdelse af WEEE-direktivet og bortskaffelse af affaldsprodukt	5	5.6. Teleskopisk skuffe	23
1.5. Overholdelse af RoHS-direktivet	5	5.7. Ionisator	23
1.6. Yderligere oplysninger	5	5.8. Isbakke	23
2 Køleskab	6	5.9. Isfremstiller	23
3 Montering	7	5.10. Flytbar midtersektion	24
3.1. Korrekt monteringssted	7	5.11. Isbeholder	24
3.2. Montering af plastkiler	7	5.12. Fugtcontrolleret grøntsagsskuffe	25
3.3. Justering af benene	8	5.13. Indfrysning af friske fødevarer	26
3.4. Strømtilslutning	8	5.14. Anbefalinger til opbevaring af frosne fødevarer	26
3.5. Vandtilslutning	8	5.15. Oplysninger vedr. dybfrysning	26
3.6. Tilslutning af vandslange til produktet	9	5.16. Anbringelse af fødevarer	27
3.7. Tilslutning til vandforsyning	9	5.17. Alarm for åben dør	27
3.8. For produkter, der anvender vandflaske	10	5.18. Indvendigt lys	27
3.9 Vandfilter	11	6. Vedligeholdelse og rengøring	28
3.9.1. Montering af udvendigt filter på væggen (Tilvalg)	11	6.1. Forebyggelse dårlig lugt	28
3.9.2. Lndvendigt filter	12	6.2. Beskyttende plastoverflader	28
4 Klargøring	14	7 Fejlfinding	29
4.1. Sådan opnås energibesparelser	14		
4.2. Første ibrugtagning	14		

1. Sikkerheds- og miljøanvisninger

Dette afsnit indeholder de sikkerhedsanvisninger, der er nødvendige for at forebygge risikoen for kvæstelser og materielle skader. Manglende overholdelse af disse anvisninger vil ophæve alle typer af produktgarantier.

Tilsigtet brug

	ADVARSEL: Hold ventilationsåbninger i apparatets kabinet eller i den indbyggede struktur fri for forhindringer.
	ADVARSEL: Brug ikke mekanisk udstyr eller andre midler til at fremskynde afrimningen, ud over dem, der er anbefalet af producenten.
	ADVARSEL: Undgå at beskadige kølekredsløbet.
	ADVARSEL: Brug ikke elektriske apparater inden i rummet til opbevaring af fødevarer i apparatet, medmindre de er af en type anbefalet af producenten.
	ADVARSEL: Opbevar ikke eksplosive stoffer, såsom spraydåser med brændbare drivgasser i køleskabet.

Dette apparat er beregnet til brug i husholdningen og lignende anvendelser såsom

- Personalekøkkenområder i butikker, kontorer og andre arbejdsmiljøer;
- landbrug og hos kunder på hoteller, moteller og andre typer af boligmiljøer;
- bed and breakfast miljøer;

- catering og lignende ikke-detailbutikanvendelser.

1.1. Generel sikkerhed

- Dette produkt må ikke anvendes af personer med fysiske, sensoriske og mentale handicap, uden tilstrækkelig viden og erfaring eller af børn. Apparatet må kun benyttes af sådanne personer under tilsyn og vejledning af en person med ansvar for deres sikkerhed. Børn bør ikke have lov til at lege med dette apparat.
- I tilfælde af funktionsfejl skal produktet frakobles.
- Når stikket er trukket ud, skal du vente mindst 5 minutter, før du sætter stikket i igen. Tag ledningen ud af stikkontakten, når produktet ikke er i brug. Rør ikke ved opladeren med våde hænder! Frakobl aldrig stikket ved at trække i kablet. Tag altid fat i stikket.
- Tør stikkets spids med en tør klud, før det sættes i.
- Tilslut ikke i køleskabet, hvis stikkontakten er løs.
- Frakobl produktet under installation, vedligeholdelse, rengøring og reparation.
- Hvis produktet ikke skal bruges i et stykke tid, skal produktet frakobles, og alle fødevarer tages ud af køleskabet.
- Brug ikke damp eller dampede rengøringsmidler til rengøring af køleskabet og/eller smeltning af is i køleskabet. Damp kan komme i kontakt de elektrificerede områder og forårsage kortslutning eller elektrisk stød!
- Produktet må ikke vaskes ved at sprøjte eller hælde vand på det! Fare for elektrisk stød!
- Benyt aldrig produktet, hvis afsnittet øverst eller på bagsiden af dit produkt med elektroniske printkort indeni er åbent (printkort-dæksel) (1).

Sikkerheds- og miljøanvisninger

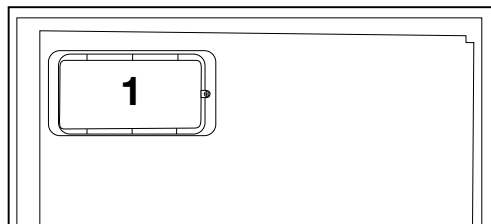
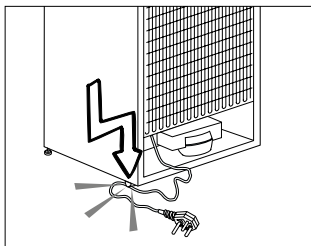
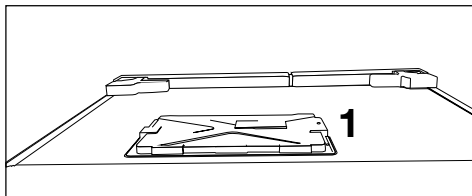

- I tilfælde af funktionsfejl må du ikke bruge produktet, da det kan forårsage elektrisk stød. Kontakt det autoriserede servicecenter, før du foretager dig noget.
- Sæt netledningen i en stikkontakt med jord. Jordning skal udføres af en autoriseret elektriker.
- Hvis produktet har LED-belysning, skal du kontakte det autoriserede servicecenter for udskiftning eller i tilfælde af ethvert problem.
- Rør aldrig ved frosne fødevarer med våde hænder! Fødevarerne kan klæbe til dine hænder!
- Anbring ikke væsker i flasker og dåser ind i fryseren. De kan sprænge!
- Anbring væsker i oprejst position efter låget er strammet til.
- Sprøjt ikke brandfarlige stoffer i nærheden af produktet, da det kan brænde eller eksplodere.
- Opbevar ikke brændbare materialer og produkter med brændbar gas (spray osv.) i køleskabet.
- Undlad at anbringe væskeholdige beholdere oven på apparatet. Vandstænk på en strømførende del kan forårsage elektrisk stød og risiko for brand.

- Hvis apparatet udsættes for regn, sne, sol og vind, vil det forårsage elektrisk fare. Hvis du flytter produktet, må du ikke trække ved at holde i dørens håndtag. Håndtaget kan brække af.
- Pas på du ikke får en del af dine hænder eller organer i klemme i nogen af de bevægelige dele inden i produktet.
- Undlad at træde på eller læne dig op ad døren, skuffer og lignende dele af køleskabet. Dette vil medføre, at apparatet vælter og forårsager skade på de dele.
- Pas på du ikke beskadiger strømkablet.

1.1.1 HC-advarsel

Hvis produktet omfatter et kølesystem, der bruger R600a-gas, skal du passe på ikke at beskadige kølesystem og dets rør, mens du bruger og flytter produktet. Denne gas er brandfarlig. Hvis kølesystemet er beskadiget, skal produktet holdes væk fra antændelseskilder og rummet ventileres med det samme.

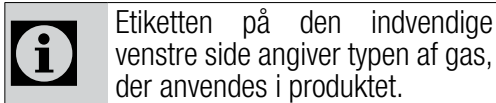

1.1.2 For modeller med vanddispenser

- Tryk i koldtvars-indtag skal være maksimum 90 psi (6.2 bar). Hvis vandtrykket overstiger 80 psi (5.5 bar), så anvend en trykbegrænsningsventil i dit hovedsystem. Hvis du ikke ved, hvordan du skal kontrollere dit vandtryk, så spørg en professionel VVS-tekniker om hjælp.

Sikkerheds- og miljøanvisninger

- Hvis der er risiko for vand-hammereffekt i din installation, så brug altid et vandhammerforhindringsudstyr i din installation. Spørg professionelle VVS-teknikere til råds, hvis du ikke er sikker på at der ikke er en vandhammereffekt i din installation.
- Installer ikke på varmtvands-indtaget. Tag forholdsregler imod risiko for frysning i rørene. Vandtemperaturens drifts-interval skal ligge imellem 33°F (0.6°C) minimum og 100°F (38°C) maksimum.
- Brug kun postevand.

1.2. Tilsigtet anvendelse

- Dette apparat er konstrueret til privat brug. Det er ikke beregnet til erhvervsmæssig brug.
- Apparatet må kun bruges til at opbevare mad og drikkevarer.
- Der må ikke opbevares følsomme produkter, der kræver kontrolleret temperatur (vacciner, varmefølsom medicin, medicinske forsyninger, osv.) i køleskabet.
- Producenten påtager sig intet ansvar for skader som følge af forkert brug eller forkert håndtering.
- Originale reservedele kan leveres i 10 år efter produktets købsdato.

1.3. Beskyttelse af børn

- Opbevar emballagematerialer utilgængeligt for børn.
- Lad ikke børn lege med apparatet.
- Hvis produktets dør inkluderer en lås, skal nøglen opbevares utilgængeligt for børn.

1.4. Overholdelse af WEEE-direktivet og bortskaffelse af affaldsprodukt

Dette produkt er i overensstemmelse med EUs WEEE-direktiv (2012/19/EU). Dette produkt er forsynet med et klassifikationssymbol for affald af elektrisk og elektronisk udstyr (WEEE).



Dette produkt er fremstillet med dele og materialer af høj kvalitet, der kan genbruges, og som er egnet til genbrug. Bortskaf ikke affaldsproduktet sammen med normalt husholdnings- og andet affald ved slutningen af dets levetid.

Produktet skal returneres til de korrekte centraler til genanvendelse af elektrisk og elektronisk udstyr. Kontakt venligst de lokale myndigheder for at lære om disse affaldscentraler.

1.5. Overholdelse af RoHS-direktivet

- Dette produkt er i overensstemmelse med EUs WEEE-direktiv (2011/65/EU). Det indeholder ikke skadelige eller forbudte stoffer, der er angivet i direktivet.

1.6. Yderligere oplysninger

- Produktets emballagematerialer er fremstillet af genbrugsmaterialer i overensstemmelse med vores nationale miljøbestemmelser. Bortskaf ikke emballagen sammen med husholdningsaffald eller andet affald. Indlever emballagen på de indsamlingssteder, der udpeges af de lokale myndigheder.

2 Køleskab

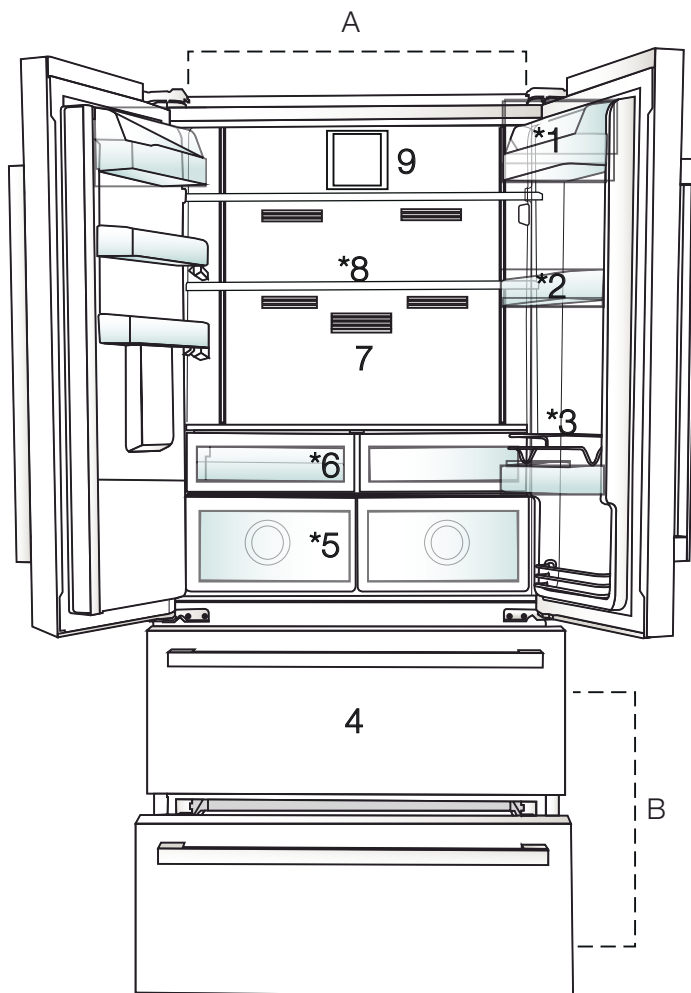

A- Køleskab

B- Fryser

1. Smør-øst hylde

2. Hylde i køleskabet

3. Beskyttelsesrist

4. Opbevaringskuffer til frosne fødevarer

5. Grøntsagsskuffer

6. Morgenmad-afdeling

7. Lugtfilter

8. Justerbare glashylde

9. Blæser



*Tilvalg; Tallene i denne brugervejledning er skematiske og matcher muligvis ikke præcist dit produkt. Hvis dit produkt ikke inkluderer de relevante dele, gælder oplysningerne for andre modeller.

3 Montering

3.1. Korrekt monteringssted

Kontakt det autoriserede servicecenter vedrørende produktets montering. For klargøring af produktet til montering, henvises til oplysningerne i brugervejledningen. Sørg endvidere for de fornødne vand- og strømtilslutninger. Hvis du ikke har de fornødne tilslutninger, skal du kontakte en elektriker og en blikkenslager for at arrangere etablering af de fornødne tilslutninger.



ADVARSEL: Producenten påtager sig intet ansvar for eventuelle skader forårsaget af arbejde, der udføres af uautoriserede personer.



ADVARSEL: Produktets strømkabel skal frakoblet under montering. Hvis dette ikke gøres, kan det medføre alvorlige kvæstelser!



ADVARSEL: Hvis dørkarmen er for smal til at produktet kan passere, skal døren afmonteres og produktet transporteres sidelæns, og hvis dette ikke virker, skal du kontakte den autoriserede service.

- Anbring produktet på en flad overflade for at undgå rystelser.
- Anbring produktet mindst 30 cm væk fra varmelegemer, komfur og lignende varmekilder og mindst 5 cm væk fra elektriske ovne.
- Udsæt ikke produktet for direkte sollys eller andre varmekilder.
- Produktet kræver tilstrækkelig luftcirkulation for at fungere effektivt. Hvis produktet skal placeres i en alkove, så husk at efterlade mindst 5 cm afstand mellem produktet og loftet og væggene.
- Monter ikke produktet i omgivelser med temperaturer under -5°C .

3.2. Montering af plastkiler

Brug de medfølgende plastkiler til at give tilstrækkelig plads til luftcirkulation mellem produktet og væggen.

1. For at fastgøre kilerne, skal du fjerne skrueerne på produktet og bruge de medfølgende skruer til kilerne.

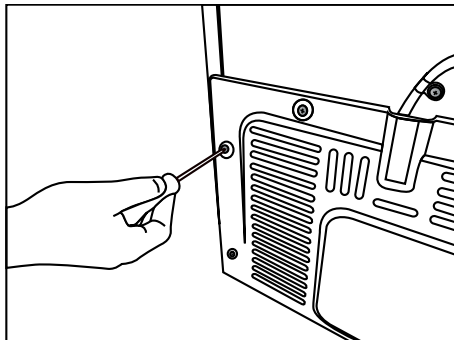

2. Fastgør to plastkiler på ventilations-skærmen som vist i figuren.

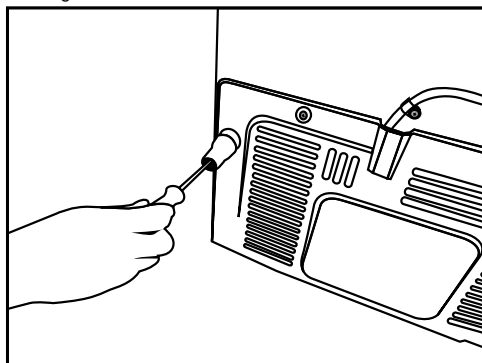

Montering

3.3. Justering af benene

Hvis produktet ikke er står lige, skal du justere de forreste justerbare ben ved at dreje dem til højre eller venstre.

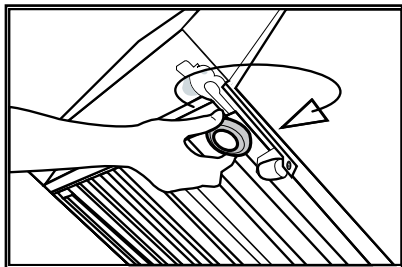

3.4. Strømtilslutning

	ADVARSEL: Brug ikke forlænger- eller multistiktil strømtilslutning.
	ADVARSEL: Beskadigede strømkabler skal udskiftes af et autoriseret serviceværksted.
	Hvis du placerer to køleskabe ved siden af hinanden, skal der være mindst 4 cm afstand mellem de to apparater.

- Vores virksomhed vil ikke påtage sig ansvaret for eventuelle skader som følge af brug uden jordforbindelse eller strømtilslutning, som ikke er i overensstemmelse med gældende regler.
- Strømkabelstikket skal være let tilgængeligt efter installationen.
- Brug ikke multi-gruppetik med eller uden forlængerledning mellem stikkontakten og køleskabet.

3.5. Vandtilslutning

(Tilvalg)



ADVARSEL: Afbryd produktet og vandpumpen (hvis der er monteret en) under tilslutning.

Produktets vandledninger, filter og ballontilslutninger skal udføres af et autoriseret servicecenter.

Produktet kan forbindes til en glasballon eller direkte til vandforsyningen, afhængigt af modellen. For at oprette forbindelsen, skal vandslangen først tilsluttes til produktet.

Kontroller, at følgende dele er leveret med dit produkt:

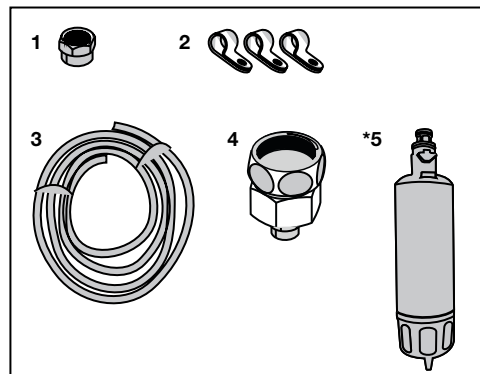

1. Stik (1 stk): Anvendes til at fastgøre vandslangen til bagsiden af produktet.
2. Slangeclips (3 stk): Bruges til at fastgøre vandslangen på væggen.
3. Vandslange (1 stk, 5 meter i diameter 1/4"): Bruges til vandtilslutning.
4. Vandhaneadapter (1 stk): Omfatter et porøst filter, der anvendes til tilslutning til vandforsyningen.
5. Vandfilter (1 stk * valgfri): Bruges til at tilslutte vandværksvand til produktet. Vandfilter er ikke påkrævet, hvis en ballontilslutning er tilgængelig.

Montering

3.6. Tilslutning af vandslange til produktet

Tilslut vandslangen til produktet ved at følge vejledningen nedenfor.

1. Fjern stikket på slangens dyseadapter på bagsiden af produktet og før slangen gennem stikket.

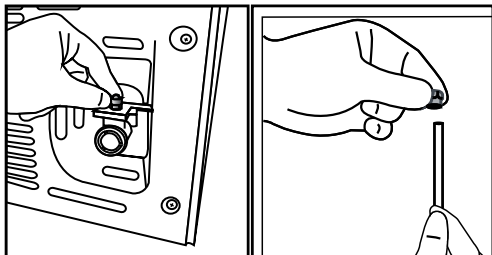

2. Skub vandslangen stramt ned og forbind slangedysens adapter.

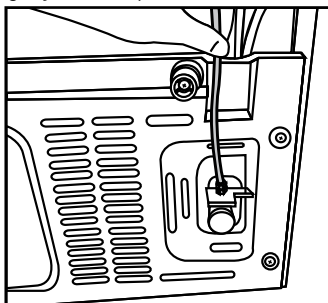

3. Stram stikket manuelt for at rette på slangens dyseadapter. Du kan også stramme stikket med en rørtang eller tang.

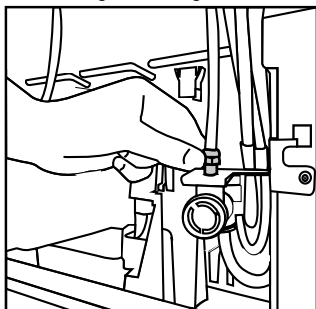

3.7. Tilslutning til vandforsyning (Tilvalg)

For at bruge produktet ved at forbinde til det koldt vandforsyningen, skal der monteres et almindeligt 1/2" ventil på koldt vandforsyningen i dit hjem. Hvis stikket ikke er tilgængeligt, eller hvis du er usikker, skal du konsultere en kvalificeret blikkenslager.

1. Afmonter stikket (1) fra vandhanens adapter (2).

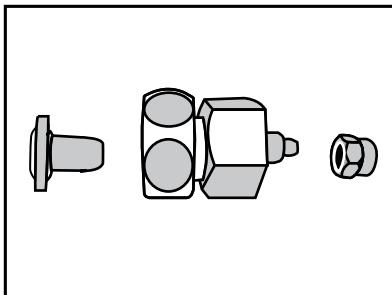

2. Tilslut vandhanens adapter til vandledningens ventil.

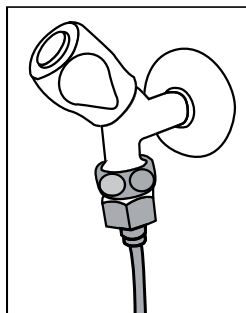

3. Tilslut stikket rundt vandslangen.

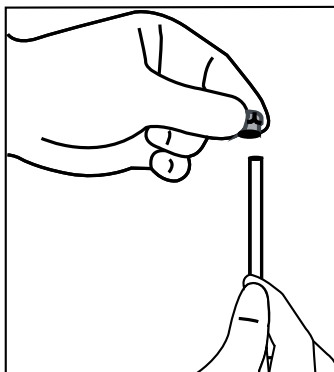

Montering

1. Tilslut stikket til vandhanens adapter og stram med hånden/værktøj.

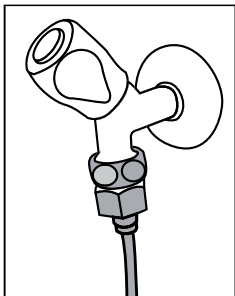

5. For at undgå at beskadige, torrykke eller utilsigtet frakoble slangen, skal du bruge de medfølgende clips til at fastgøre vandslangen korrekt.

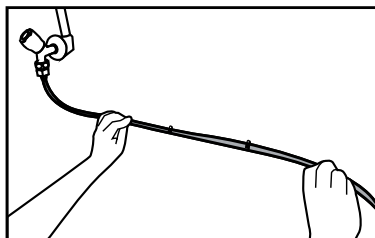

ADVARSEL:Når der er blevet åbnet for vandet, skal du sørge for, at der ikke siver vand ud i nogen af vandslangens ender. I tilfælde af lækage, skal der lukkes for ventilen og alle forbindelser strammes meden rørtang eller tang.

3.8. For produkter, der anvender vandflaske

(Tilvalg)

For at bruge en flaske til produktets vandtilslutning, skal der anvendes en vandpumpe, som er anbefalet af et autoriseret servicecenter.

1. Forbind den ene ende af vandslangen, der følger med til pumpen, til produktet (se 3.6), og følg vejledningen nedenfor.

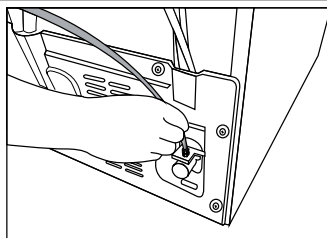

2. Tilslut den anden ende af vandslangen til vandpumpen ved at skubbe slangen ind i pumpens slangeindløb.

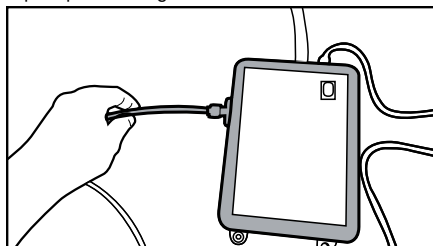

3. Anbring og fastgør pumpeslangen i glasballonen.

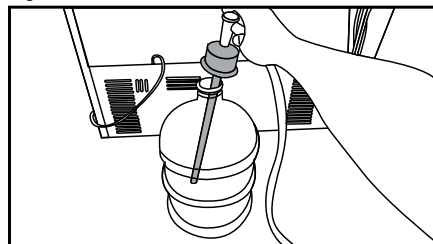

4. Når forbindelsen er etableret, skal vandpumpen tilsluttes og startes.



Vent 2-3 minutter efter start af pumpen for at opnå den ønskede effektivitet.



Se også pumpens brugervejledning for vandtilslutning.



Når du bruger glasballonen, er et vandfilter ikke nødvendigt.

Montering

3.9 Vandfilter

(Tilvalg)

Produktet kan have et indvendigt eller udvendigt filter afhængigt af modellen. Følg nedenstående vejledning for montering af vandfilteret.

3.9.1. Montering af udvendigt filter på væggen (Tilvalg)



ADVARSEL: Fastgør ikke filteret på produktet.

Kontroller, at følgende dele er leveret med dit produkt:

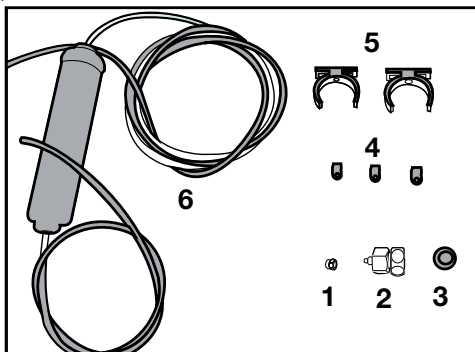

1. Stik (1 stk): Anvendes til at fastgøre vandslangen til bagsiden af produktet.
2. Vandhaneadapter (1 stk): Anvendes for tilslutning til vandforsyningen.
3. Porøst filter (1 stk)
4. Slangeclips (3 stk): Bruges til at fastgøre vandslangen på væggen.
5. Filtertilslutningsapparat (2 stk): Bruges til at fastgøre filteret på væggen.
6. Vandfilter (1 stk): Bruges til at tilslutte vandværksvand til produktet. Vandfilter er ikke påkrævet, hvis en ballontilslutning er tilgængelig.

1. Tilslut vandhanens adapter til vandledningens ventil.

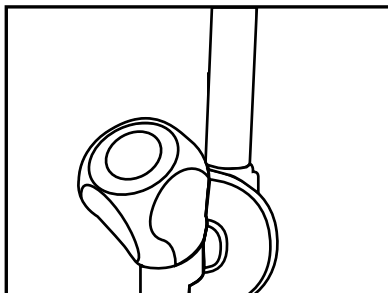

2. Find stedet til montering af det udvendige filter. Fastgør filterets tilslutningsapparat (5) på væggen.

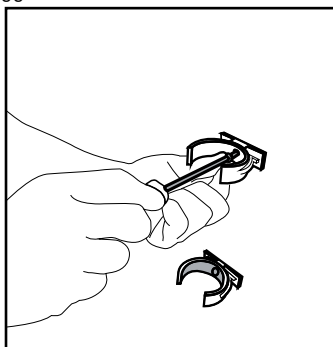

Montering

3. Monter filteret i opretstående stilling på filterets tilslutningsapparat, som angivet på etiketten. (6).

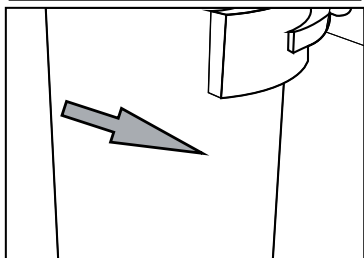
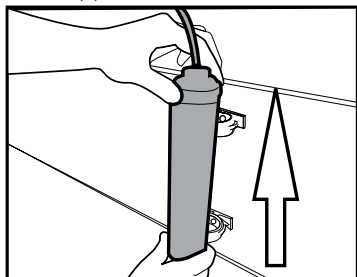

4. Fastgør vandslangen fra toppen af filteret til produktets vandtilslutningsadapter (se 3.6.).

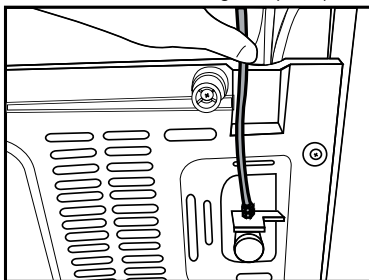

Når forbindelsen er etableret, skal den se ud som nedenstående figur.

Vandledning:

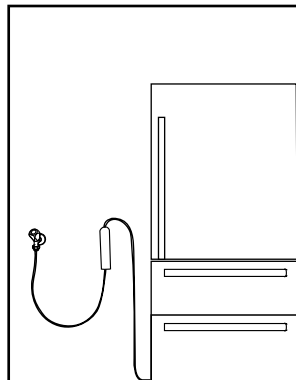

Glasballonens slange:

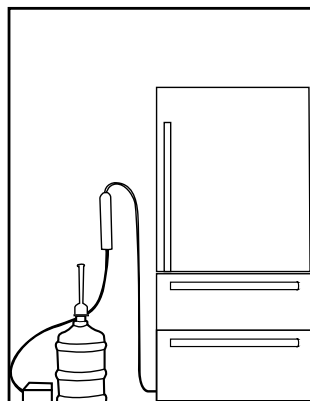

3.9.2. Indvendigt filter

Det indvendige filter, der følger med produktet, er ikke fabriksmonteret. Derfor skal du følge instruktionerne nedenfor for at montere filteret.

1. "Ice Off"-indikatoren skal være aktiv, mens du monterer filteret. Tænd for ON-OFF-indikatoren ved hjælp af "Ice"-knappen på skærmen.

Montering

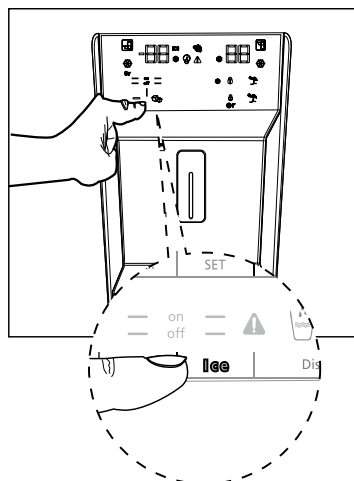

2. Fjern vandfilterets omløbsdæksel ved at trække i det.



Et par dråber vand kan dryppe ud, når dækslet fjernes. Dette er normalt.

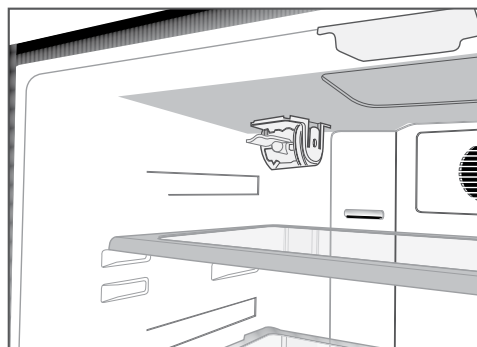

4. Tryk på **“Ice”**-knappen på skærmen igen for at annullere **“Ice Off”**-tilstand.



Vandfilteret vil fjerne visse fremmede partikler i vandet. Det vil ikke fjerne mikroorganismer i vandet.



Filteret skal udskiftes hvert 6. måned.

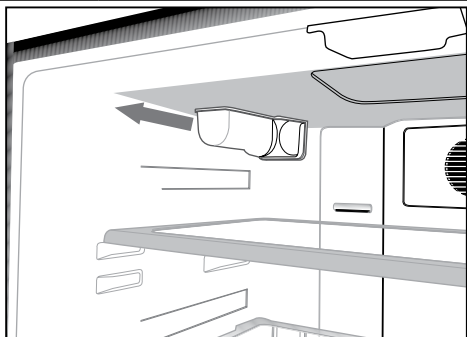

3. Anbring vandfilteret dæksel i mekanismen, og tryk for at låse det på plads.

4 Klargøring

4.1. Sådan opnås energibesparelser



Tilslutning af produktet til elektroniske energibesparende systemer frarådes, da det kan beskadige produktet.

- Til et fritstående køleskab: "dette køleskab er ikke beregnet til at blive brugt som indbygget køleskab.
- Køleskabsdørene må ikke holdes åbne i længere perioder.
- Anbring ikke varm mad eller drikke i køleskabet.
- Overfyld ikke køleskabet. Hvis den indvendige luftstrøm blokeres, vil det reducere kølekapacitet.
- For at kunne opbevare den maksimale mængde af fødevarer i fryseren i dit køleskab, skal de øverste skuffer fjernes og placeres oven på trådstativet. Nettovolumen og energiforbrug, der er angivet i energimærket af køleskabet, blev testet efter fjernelse af fryserens øverste hylde og isbeholderen, som let kan fjernes manuelt. Det anbefales brug af den nederste skuffe.
- Afhængig af produktets funktioner, vil optøning frosne fødevarer i køleskabet vil sikre energibesparelser og bevare fødevarer kvaliteten.
- Sørg for at fødevarerne ikke er i kontakt med den køleskabets temperaturføler, der er beskrevet nedenfor.
- Da der ikke vil trænge varm og fugtig luft direkte ind i dit produkt, når dørene ikke åbnes, vil produktet optimere sig selv under forhold, der er tilstrækkelige til at beskytte dine fødevarer. Funktioner og komponenter, som f.eks. kompressor, blæser, varmelegeme, afrimning, lys, display og så videre, vil fungere i overensstemmelse med behovet for at forbruge så lidt strøm som muligt under disse omstændigheder.
- Mad skal opbevares i skuffer inde i køleskabet for at give energibesparelser og bevare fødevarer i bedre omgivelser.

- Forhindr direkte kontakt mellem temperatursensoren i fryseren og madpakker. Energiforbrug kan stige ved kontakt med sensoren.

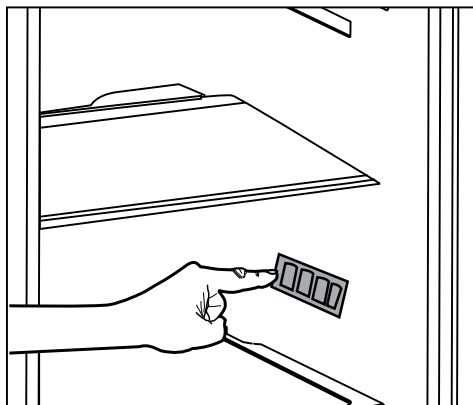

4.2. Første ibrugtagning

Før du bruger dit køleskab, skal du sørge for, at de nødvendige forberedelser er udført i overensstemmelse med instruktionerne i afsnittene "Sikkerheds- og miljøanvisninger" og "Montering".

- Hold produktet tændt uden fødevarer indvendigt i 6 timer og undlad at åbne døren, medmindre det er absolut nødvendigt.



Der høres en biplyd, når kompressoren er indstillet. Det er normalt at høre lyde, selv når kompressoren er inaktiv, på grund af de komprimerede væsker og gasser i kølesystemet.



Det er normalt, at køleskabets forkanter er varme. Disse områder er udviklet til at varme op for at undgå dannelse af kondens.



I nogle modeller nedtones indikatorpanelet automatisk 5 minutter efter lukning af døren. Det aktiveres igen når der åbnes døren eller trykkes på tasten.

5 Brug af produktet

5.1. Indikatorpanel

Indikatorpaneler kan variere afhængigt af produktmodellen.

Indikatorpanelets audio og visuelle funktioner vil hjælpe til at bruge køleskabet.

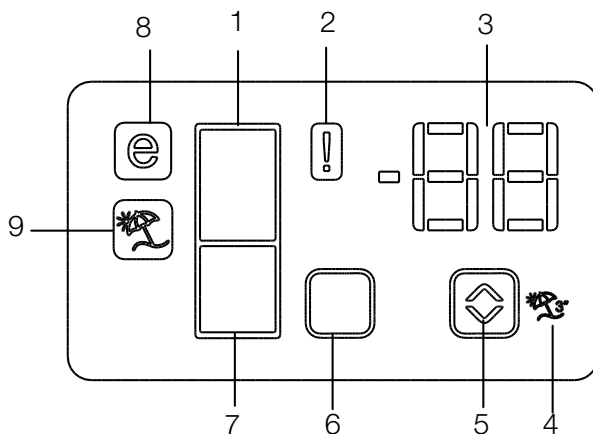

1. Køleskabsindikator
2. Fejlstatusindikator
3. Temperaturindikator
4. Feriefunktionsknop
5. Temperaturvælger
6. Rumvælger
7. Indikator for fryser
8. Sparefunktionsindikator
9. Feriefunktionsindikator

*tilvalg



***Tilvalg:** Tallene i denne brugervejledning er udelukkende vejledende og passer muligvis ikke perfekt til dit produkt. Hvis dit produkt ikke inkluderer de relevante dele, gælder oplysningerne for andre modeller.

Brug af produktet

1. Køleskabsindikator

Lampen i køleskabet tændes, når du justerer køleskabets temperatur.

2. Fejlstatusindikator

Denne føler aktiveres, hvis køleskabet ikke køler tilstrækkeligt eller i tilfælde af følerfejl. Når denne indikator er aktiv, vil temperaturen i fryseren vise "E" og køleskabets temperaturindikator vil vise tallene "1, 2,3 ..." osv. Tallene på indikatoren bruges til at informere servicepersonalet om fejlen.



3. Temperaturindikator

Viser temperaturen i fryser- og køleskabet.

4. Feriefunktionsknap

For at aktivere denne funktion, skal du trykke på og holde Ferieknappen (Vacation) nede i 3 sekunder. Når Vacation-funktionen er aktiv, viser køleskabets temperaturmåler meddelelsen "-" og ingen køleproces vil være aktiv i køleskabet. Denne funktion er ikke egnet i forbindelse med opbevaring af fødevarer i køleskabet. Andre rum forbliver afkølede med den aktuelt indstillede temperatur for hvert rum.

Tryk på **Vacation**-knappen () igen for at annullere denne funktion.

5. Temperaturvælger

Den respektive rumtemperatur varierer i intervaller på -24 °C...-18 °C og 8 °C...1 °C. ()

6. Rumvælger

Brug denne knap til at skifte mellem køleskab og fryser. ()

7. Indikator for fryser

Lampen i fryseren tændes, når du justerer køleskabets temperatur.

8. Sparefunktionsindikator

Angiver, at køleskabet kører i energibesparende tilstand. Denne indikator vil være aktiv, når temperaturen i fryseren er indstillet til -18 °C. ()

9. Feriefunktionsindikator

Angiver, at feriefunktionen er aktiv. ()

Brug af produktet

Indikatorpanel

Med dette touch-kontrol indikatorpanel kan du indstille temperaturen uden at åbne døren til køleskabet. Du skal blot røre den pågældende knap med fingeren for at indstille temperaturen.

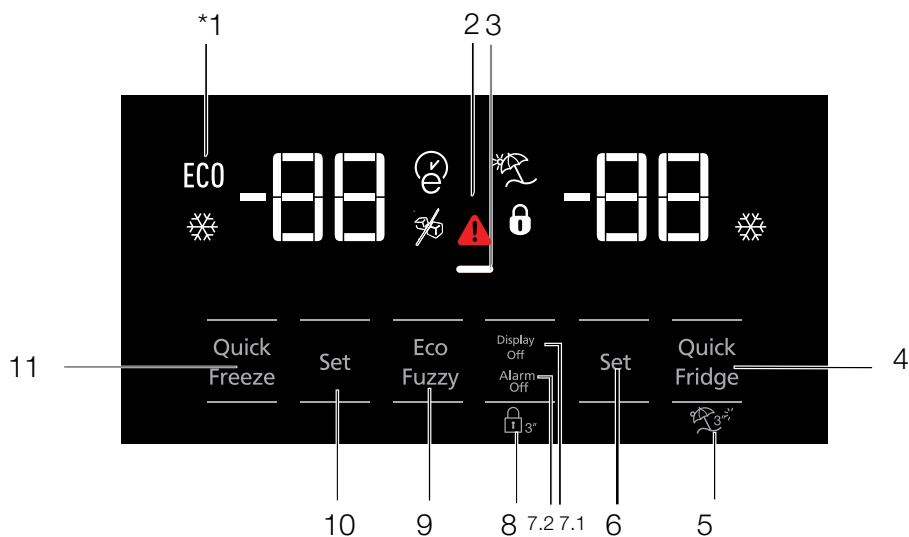

- 1- Høj temperatur/fejllarm
- 2- Energibesparende funktion (skærmen slukket)
- 3- Hurtig køling
- 4- Feriefunktion
- 5- Indstilling af køleskabstemperatur
- 6- Energibesparelse (display slukket) / Alarm fra advarsel
- 7- Tastaturlås
- 8- Eco-fuzzy
- 9- Fryserens temperaturindstilling
- 10- Hurtig frysning



***Tilvalg:** Tallene i denne brugervejledning er udelukkende vejledende og passer muligvis ikke perfekt til dit produkt. Hvis dit produkt ikke inkluderer de relevante dele, gælder oplysningerne for andre modeller.

Brug af produktet

1. Høj temperatur/fejlalarm

Denne indikator () tændes i tilfælde af temperaturfejl eller fejlalarmer. Hvis denne indikator lyser, skal du se afsnittet "Anbefalede løsninger på problemer" i denne vejledning.

Denne indikator tændes ved strømudfald, høj temperatur og fejladvarsler. Under vedvarende strømudfald vil den højeste temperatur, fryseren når, blinke på displayet. Efter at have kontrolleret madvarer placeret i fryseren, skal du trykke på alarm-knappen for at nulstille advarslen.

2. Energibesparende funktion (skærmen slukket)



Hvis fryserens dør holdes lukket i længere tid, aktiveres energibesparende funktion automatisk, og symbolet for energibesparelse lyser. Når energibesparende funktion er aktiveret, vil alle andre symboler end symbol for energibesparelse på displayet blive slukket. Når energibesparende funktion er aktiveret og der trykkes på en vilkårlig tast eller åbnes døren, vil funktionen blive deaktiveret og ikonet på displayet vil vende tilbage til normal tilstand.

Energibesparende funktion er aktiveret under levering fra fabrikken og kan ikke annulleres.

3. Hurtig køling

Når den hurtige kølefunktion aktiveres () , tændes indikatoren for hurtig køling og køleskabets temperaturindikator vil vise værdien 1. Tryk på Rapid cool-knappen igen for at annullere denne funktion. Rapid cool-indikatoren slukkes og skifter tilbage til normal indstilling. Den hurtige køling vil automatisk blive annulleret efter 1 time, medmindre den annulleres af brugeren. For at køle en stor mængde friske fødevarer, skal du trykke på Rapid cool-knappen (hurtig køling) før fødevarerne anbringes i rummet.

4. Feriefunktion

For at aktivere feriefunktionen (Vacation) skal du trykke på tallet () 3 sekunder. Når Vacation-funktionen () er aktiv, viser køleskabets temperaturmåler meddelelsen « - - » og ingen køleproces vil være aktiv i køleskabet. Denne funktion er ikke egnet i forbindelse med



opbevaring af fødevarer i køleskabet. Andre rum forbliver afkølede med den aktuelt indstillede temperatur for hvert rum.

Tryk på **Vacation-funktionsknappen** igen for at annullere denne funktion.

5. Indstilling af køleskabstemperatur

Når du har trykket på knap, kan køleskabstemperaturen indstilles til hhv. 8,7,6,5,4,3,2 og 1. ()

6. 1. Energibesparelse (display slukket)

Et tryk på denne knap () for at aktivere tænd energibesparelsesindikatoren () og aktivere den energibesparende funktion. Aktivering af energibesparende funktion vil slukke for alle andre indikatorer på displayet. Når den energibesparende funktion er aktiv, vil tryk på en knap eller åbning af døren deaktivere den energibesparende funktion og displayets signaler vil vende tilbage til normal visning. Et tryk på denne knap () igen vil deaktivere energibesparelsesindikatoren og deaktivere den energibesparende funktion.

6.2. Alarm fra advarsel:

I tilfælde af strømudfald/høj temperatur-alarmer, efter at have kontrolleret madvarer placeret i fryseren, skal du trykke på alarm-knappen for at nulstille advarslen.

7. Tastaturlås

Tryk på tastaturlåseknappen () i 3 sekunder. Tastaturlåsens indikator

() vil lyse op, og tastaturlåsen aktiveres.

Knapperne vil være inaktive, når tastaturlåsen er aktiveret. Tryk igen på tastaturlåseknappen i 3 sekunder. Tastaturlåsens indikator slukkes, og tastaturlåsefunktionen vil blive deaktiveret.

Tryk på **tastaturlåseknappen** () for at forhindre, at køleskabets temperaturindstillinger ændres.

8. Eco-fuzzy

For at aktivere Eco-fuzzy-funktionen, skal du trykke og på Eco-fuzzy-knappen og holde den nede i 1 sekund. Når denne funktion er aktiveret, vil fryseren skifte til den økonomiske tilstand efter mindst 6 timer, og den økonomiindikatoren tændes. Hold Eco-fuzzy-funktionsknappen () ned i 3 sekunder

Brug af produktet

for at deaktivere Eco-fuzzyfunktionen.

Indikatoren lyser op efter 6 timer, når Eco-fuzzy-funktionen er aktiv.

9. Fryserens temperaturindstilling

Temperaturen i fryseren er justerbar. Tryk på knap vil gøre det muligt at indstille temperaturen i fryseren til -18, -19, -20, -21, -22, -23 og -24. 

10. Hurtig frysning

For hurtig frysning skal du trykke på knap. Dette vil aktivere indikatoren  for hurtig frysning.

Når den hurtige frysefunktion er aktiveret, vil indikatoren for hurtig frysning lyse, og fryserens temperaturindikator vil vise værdien -27. Tryk på knappen for hurtig frysning  igen for at annullere denne funktion. Indikatoren for hurtig frysning slukkes, og vender tilbage til normal indstilling. Den hurtige frysefunktion vil automatisk blive annulleret efter 24 timer, medmindre den annulleres af brugeren. For at fryse en stor mængde friske fødevarer, skal du trykke på knappen for hurtig frysning, før føvarene anbringes i fryseren.

Brug af produktet

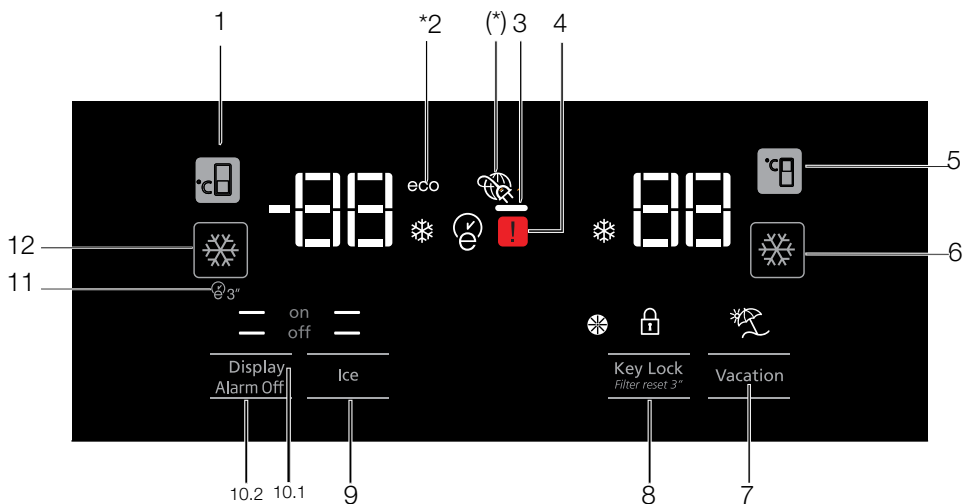

1. Fryserens temperaturindstilling
- 2- Energibesparende funktion (skærmen slukket)
3. Fejlstatus
4. Indstilling af køleskabstemperatur
5. Hurtig køling
6. Feriefunktion
7. Tastaturlås/annullering af filterudskiftningsalarm
8. Isfremstilling til/fra
9. Display til/fra / Alarm fra advarsel
10. Autoeco
11. Hurtig frysning



***Tilvalg:** Tallene i denne brugervejledning er udelukkende vejledende og passer muligvis ikke perfekt til dit produkt. Hvis dit produkt ikke inkluderer de relevante dele, gælder oplysningerne for andre modeller.

Brug af produktet

1. Fryserens temperaturindstilling

Tryk på knap  vil gøre det muligt at indstille temperaturen i fryseren til -18, -19, -20, -21, -22, -23, -24, -18.

2. Energibesparende funktion (skærmen slukket)

Hvis fryserens dør holdes lukket i længere tid, aktiveres energibesparende funktion automatisk, og symbolet for energibesparelse lyser. Når energibesparende funktion er aktiveret, vil alle andre symboler end symbol for energibesparelse på displayet blive slukket. Når energibesparende funktion er aktiveret og der trykkes på en vilkårlig tast eller åbnes døren, vil funktionen blive deaktiveret og ikonet på displayet vil vende tilbage til normal tilstand.

Energibesparende funktion er aktiveret under levering fra fabrikken og kan ikke annulleres.

3. Fejlstatus

Denne indikator aktiveres, hvis køleskabet ikke køler tilstrækkeligt eller i tilfælde af følerfejl.  Når denne indikator er aktiveret, vil temperaturindikatoren i fryseren vise "E" og den køleskabets temperaturindikator vil vise tallene "1, 2, 3 ..." osv. Tallene på indikatoren bruges til at informere servicepersonalet om fejlen.

4. Indstilling af køleskabstemperatur

Når du har trykket på knap , kan køleskabstemperaturen indstilles til hhv. 8,7,6,5,4,3,2 og 1.

5. Hurtig køling

For hurtig frysning skal du trykke på knap. Dette vil aktivere indikatoren for hurtig køling .

Tryk på knappen igen for at deaktivere denne funktion.

Brug denne funktion, når du anbringer friske fødevarer i køleskabet eller til hurtigt at afkøle fødevarer. Når denne funktion er aktiveret, vil køleskabet blive aktiveret i 1 time.

6. Feriefunktion



Når feriefunktionen  er aktiv, viser køleskabets temperaturmåler meddelelsen « - - » og

ingen køleproces vil være aktiv i køleskabet.

Denne funktion er ikke egnet i forbindelse med opbevaring af fødevarer i køleskabet. Andre rum forbliver afkølede med den aktuelt indstillede temperatur for hvert rum.



Tryk på **feriefunktionsknappen** igen for at annullere denne funktion. 

7. Tastaturlås/annullering af filterudskiftningsalarm



Tryk på tastaturlåseknappen  for at aktivere tastaturlåsen. Du kan også bruge denne funktion til at forhindre ændring af køleskabets temperaturindstillinger. Køleskabets filter skal udskiftes hver 6. måned. Hvis du følger vejledningen i afsnit 5.2, vil køleskabet automatisk beregne den resterende periode, og alarmindikatoren for filterudskiftning  lyser, når filteret er opbrugt.

Tryk på knappen  3 hold den nede i tre sekunder for at slukke filterets alarmlampe.

8. Isfremstilling til/fra

Tryk på knappen  for at annullere (off ) eller aktivere (on ) isfremstilling.

9.1 Display til/fra

Tryk på knappen for at deaktivere ( off) eller aktivere ( on) displayet.

9.2 Alarm fra advarsel

I tilfælde af strømudfald/høj temperatur-alarmer, efter at have kontrolleret madvarer placeret i fryseren, skal du trykke på alarm-knappen for at nulstille advarslen.

10. Autoeco

Tryk på Autoeco-knappen  3 tal i 3 sekunder for at aktivere denne funktion. Hvis døren forbliver lukket i lang tid, mens denne funktion er aktiveret, vil køleskabssektionen skifte til økonomitilstand. Tryk på knappen igen for at deaktivere denne funktion.

Indikatoren lyser op efter 6 timer, når Autoeco-funktionen er aktiv. 

11. Hurtig frysning

Tryk på knappen  for hurtig frysning. Tryk på knappen igen for at deaktivere denne funktion.

Brug af produktet

5.2. Nulgraders rum

(Tilvalg)

Brug dette rum til at opbevare delikatesser ved lavere temperaturer eller kødprodukter til øjeblikkelig brug. Anbring ikke frugt og grøntsager i dette rum.

Du kan udvide produktets interne volumen ved at fjerne et eller flere af nulgraders-rummene.

Rummet fjernes ved blot at trække frem, løfte op og træk det ud.

5.3. Grøntsagsskuffe

Køleskabet grønssagsskuffe er designet til at holde grøntsager friske ved at bevare deres fugtighed.

Til dette formål er den overordnede cirkulation af kold luft intensiveret i den grønssagsskuffen.

Opbevar frugt og grøntsager i dette rum. Opbevar grønbladede grøntsager og frugter separat for at forlænge deres levetid.

5.4. Blåt lys/HarvestFresh

***Er muligvis ikke tilgængelig i alle modeller**

Om det blå lys,

Frugt og grøntsager, der er opbevaret i skufferne, der er oplyst med et blå lys, fortsætter deres fotosyntese ved hjælp af bølglængdeeffekten af blå lys og bevarer således deres vitaminindhold.

ForHarvestFresh,

Frugt og grøntsager opbevaret i skuffer belyst med HarvestFresh-teknologien bevarer deres vitaminer i længere tid takket være det blå, grønne, røde lys og mørke cyklusser, der simulerer en dagscyklus. Hvis du åbner døren til køleskabet i den mørke periode af HarvestFresh-teknologien, vil køleskabet automatisk registrere dette og gøre det muligt for det blå-grønne eller røde lys at oplyse skuffen. Når du har lukket døren til køleskabet, fortsætter den mørke periode, hvilket repræsenterer natperioden i en dagscyklus

5.5. .Beskrivelse og rengøring af lugtfilter

(Tilvalg)

Lugtfilteret forhindrer dannelse af ubehagelig lugt i produktet.

1. Træk dækslet, hvortil lugtfilteret er installeret, nedad fra den forreste del, og fjern som illustreret.
2. Lad filteret ligge i sollys en dag. Filteret vil blive rengjort i den tid.
3. Sæt filteret tilbage på plads.



Lugtfilteret skal renses en gang om året.

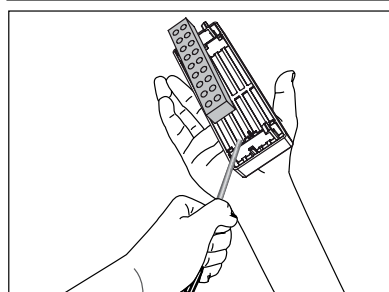
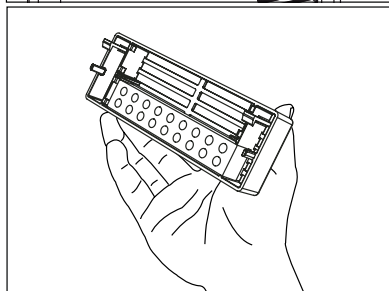
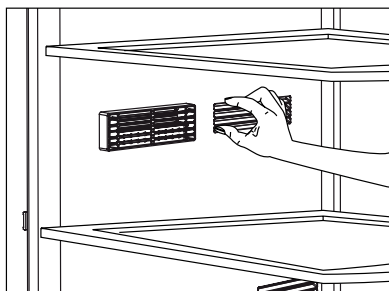

Brug af produktet

5.6. Teleskopisk skuffe

Vær opmærksom på ikke at klemme nogen kropsdele, såsom hænder, føder, osv, mellem bevægelige dele, når skuffen bruges, for at undgå skader. Du kan fjerne skufferummet til rengøring som vist på tegningen.

Fjern kun skufferne til rengøring. Det er ikke muligt at sætte skufferne på plads efter at have fyldt dem op med madvarer.

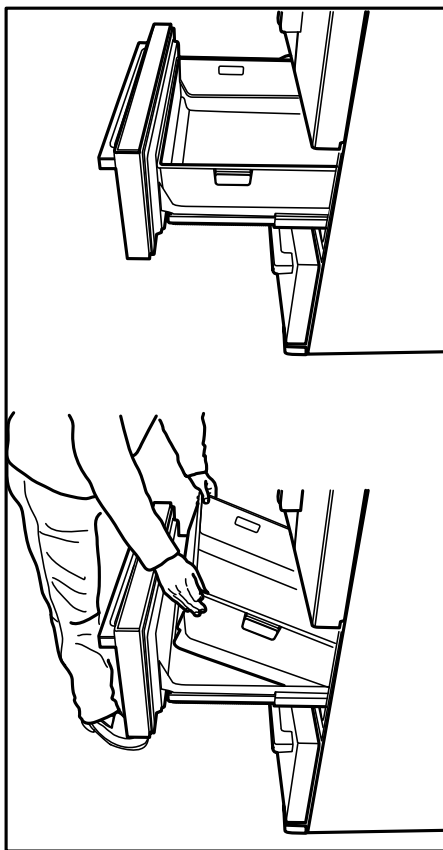

5.7. Ionisator

(Tilvalg)

Ionisatorsystemet i køleskabets luftkanal ioniserer luften. Den negative ion-udledning vil fjerne bakterier og andre molekyler der forårsager lugt i luften.

5.8. Isbakke

(Tilvalg)

Læs advarslen anbragt på isbeholderen omhyggeligt. Isbeholderen bruges til at samle is dannet i ismaskinen. Hæld ikke vand i beholderen, da denne kan gå i stykker. Isbeholderen bruges ikke til opbevaring af madvarer.

Advarsel: Flyt ikke isbeholderen.

5.9. Isfremstiller

(Tilvalg)

Ismaskinen kan ikke fjernes. I bunden af ismaskinen skal være en isbeholder.

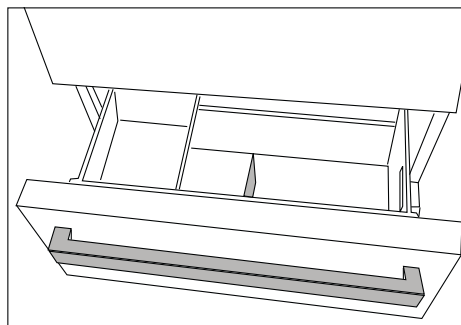
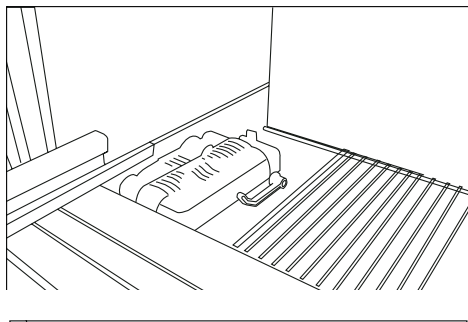

5.10. Flytbar midtersektion

Formålet med den flytbare midtersektion er at forhindre at den kolde luft inden i køleskabet slipper ud.

Tætningen aktiveres når lågepakningen trykkes mod overfladen på den flytbare midtersektion mens dørene til køleskabet er lukkede.

En anden årsag til at dit køleskab har en drejelig midtersektion er at køleskabets rumindhold bliver større. Almindelige midtersektioner optager plads i køleskabet der ikke kan bruges.

Den flytbare midtersektion lukkes når køleskabets venstre dør lukkes.

Den må ikke åbnes manuelt. Den flyttes ved plastikdelen når døren lukkes.

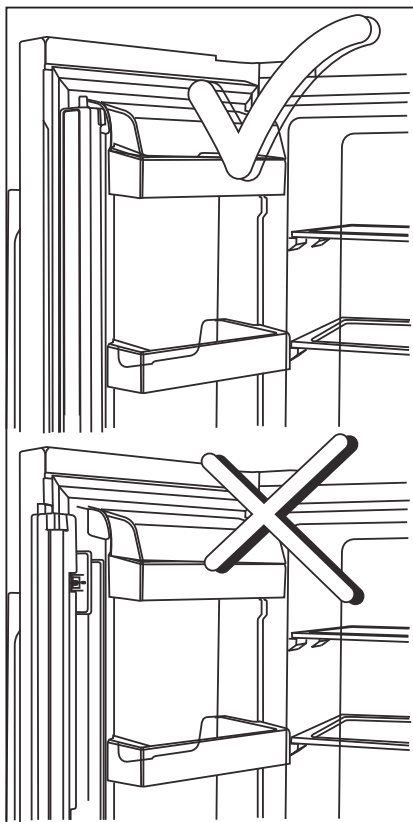

5.11. Isbeholder

(Tilvalg)

Isbeholderen giver dig mulighed til nemt at producere is.

Bruge isbeholderen

1. Fjern isbeholderen fra fryseren.
2. Fyld isbeholderen med vand.
3. Anbring isbeholderen i fryseren. Omkring to timer senere er isen klar.
4. Fjern isbeholderen fra fryseren, og bøj den over servicetallerkenen. Isterninger vil let falde ned til serveringstallerkenen.

5.12. Fugtkontrolleret grøntsagsskuffe

(Tilvalg)

Med funktionen fugtkontrol holdes fugtniveauet for frugt og grønt under kontrol og sikrer, at madvarerne holder sig friske i længere tid.

Det anbefales at opbevare bladgrøntsager, fx salat og spinat og lignende grøntsager, som har tilbøjelighed til at miste fugt, liggende i grøntsagsskuffen fremfor stående på deres rødder hvor muligt.

Når grøntsagerne placeres, så placer tunge og hårde grøntsager på bunden og lette og bløde grøntsager øverst med hver grøntsags specifikke vægt i mente.

Opbevar ikke grøntsager i plastikposer i grøntsagsskuffen. Hvis grøntsager efterlades i plastikposer, rådner de hurtigt. I situationer, hvor ingen kontakt med andre grøntsager foretrækkes, så anvend indpakkingsmateriale som papir, som har en vis porøsitet i forhold til hygiejne.

Placer ikke frugt, der har en høj produktion af ætylengas, som fx pære, abrikos, fersken og især æbler, i den samme grøntsagsskuffe som andet frugt og grønt. Ætylengassen, som afgives fra disse frugter, kan forårsage, at andet frugt og grønt modner og rådner hurtigere.

Brug af produktet

5.13.Indfrysning af friske fødevarer

- For at bevare fødevarekvaliteten, skal fødevarer der lægges i fryseren, fryses så hurtigt som muligt. Til dette formål skal du bruge den hurtige indfrysningfunktion.
- Hvis fødevarer indfryses, mens de er friske, forlænges opbevaringstiden i fryseren.
- Pak fødevarer i lufttætte pakker og luk dem til.
- Sørg for, at fødevarerne er pakket, inden du lægger dem i fryseren. Brug frostbokse, stanniol og fugtafvisende papir, plastikposer eller lignende emballage i stedet for traditionelt emballagepapir.
- Markér hver fødevarerække ved at skrive datoen på pakken før frysning. Dette vil give dig mulighed for at bestemme friskheden af hver pakke hver gang fryseren åbnes. Opbevar de ældste fødevarer forrest for at sikre, at de anvendes først.
- Frosne fødevarer skal anvendes umiddelbart efter optøning og må ikke fryses igen.
- Undlad at fryse store mængder fødevarer på én gang.

5.14.Anbefalinger til opbevaring af frosne fødevarer

Fryseren skal indstilles til mindst -18 °C.

1. Anbring fødevarerne i fryseren så hurtigt som muligt for at undgå optøning.
2. Før indfrysning skal du tjekke "Udløbsdato" på pakken for at sikre, at den ikke er overskredet.
3. Sørg for, at fødevarernes emballage er intakt.

5.15.Oplysninger vedr. dybfrysning

Iht. IEC 62552-standarderne skal fryseren have kapacitet til at fryse 4,5 kg af fødevarer ved -18 °C eller lavere temperaturer i 24 timer for hver 100 liter fryservolumen.

Fødevarer kan kun bevares i længere perioder ved eller under -18 °C.

Du kan holde fødevarerne friske i flere måneder (i dybfryser ved eller under temperaturer på -18 °C). De fødevarer, der skal indefrys, må ikke komme i kontakt med allerede frosne fødevarer for at undgå delvis optøning.

Fryserindstilling	Køleskabsindstilling	Beskrivelser
-18°C	4°C	Dette er standardindstillingen.
-20, -22 eller -24 °C	4°C	Disse indstillinger er anbefalet for omgivelsestemperaturer der overstiger 30 °C.
Hurtig indfrysning	4°C	Brug dette til at fryse fødevarer i en kortere periode. Produktet nulstilles til de tidligere indstillinger, når processen er afsluttet.
-18 °C eller koldere	2°C	Brug disse indstillinger, hvis du mener, at køleskabet ikke er koldt nok på grund af omgivelsestemperaturen, eller hvis døren ofte åbnes.

Brug af produktet

Kog grøntsagerne og filtrere vandet ud for at forlænge deres opbevaringstid i fryseren. Anbring fødevarerne i lufttætte pakker efter filtrering og læg dem i fryseren. Bananer, tomater, salat, selleri, kogte æg, kartofler og lignende fødevarer må ikke fryses. Når disse fødevarer er nedfrosset, vil kun deres næringsværdi og smag blive påvirket negativt. De må ikke blive ødelagt, så de ville skabe en risiko for menneskers sundhed.

5.16. Anbringelse af fødevarer

Hylder i fryseren	Forskellige frosne varer, herunder kød, fisk, is, grøntsager osv.
Hylder i køleskabet	Fødevarer i gryder, pander og beholdere med låg, æg (i lukket beholder)
Hylder i køleskabsdøren	Små og emballerede mad- eller drikkevarer
Grøntsagsskuffe	Frukt og grøntsager
Rum til friske fødevarer	Delikatesser (morgenmad, kødprodukter skal bruges inden for kort tid)

5.17. Alarm for åben dør

(Tilvalg)

En hørbar alarm vil blive aktiveret, hvis en dør er åben i mere end 1 minut. Alarmen stopper, når døren lukkes, eller når der trykkes på en knap på displayet (hvis der er et).

5.18. Indvendigt lys

Indvendigt lys genereres af en LED-lampe. Kontakt det autoriserede servicecenter for eventuelle problemer med denne lampe. Indvendigt lys i dette produkt er ikke beregnet til hjemmebelysning og er ikke egnet til sådanne formål. Indvendigt lys i køleskabet eller fryseren er til at hjælpe sikker og bekvem placering af mad i køleskabet. Pærerne for dette husholdningsapparat er ikke egnet til belysningsformål. Det tiltænkte formål med denne pære er at gøre det muligt for brugeren at placere levnedsmidler i køleskabet/fryseren på en sikker og bekvem måde.

6. Vedligeholdelse og rengøring

Regelmæssig rengøring af produktet vil forlænge dets levetid.



ADVARSEL: Afbryd strømmen før køleskabet rengøres.

- Brug ikke skarpe og slibende værktøjer, sæbe, rengøringsmaterialer, rengøringsmidler, gas, benzin, lak og lignende stoffer til rengøring.
- For produkter, der ikke er No Frost, forekommer der vanddråber og rimfrost på op til en fingers bredde på kølerummets bagvæg. Rengør det ikke. Brug aldrig olie eller lignende midler på det.
- Brug kun let fugtede mikrofiberklude til at rengøre produktets overflade. Svampe og andre typer rengøringsklude kan give ridser i overfladen.
- Hæld en teskefuld carbonat i vandet. Fugt en klud i vandet og vrid den op. Aftør produktet med denne klud og tør grundigt efter.
- Vær omhyggelig med at holde vandet væk fra lampedækslet og andre elektriske dele.
- Rengør døren med en våd klud. Fjern alle fødevarer indeni for at løsne dør og hylder. Løft dørens hylder op for at tage dem ud. Rengør og tør hylderne og sæt dem på plads ved at skubbe fra oven.
- Brug ikke klorholdigt vand eller rengøringsmidler på produktets udvendige flade og krombelagte dele. Klor vil danne rust på sådanne metaloverflader.
- Brug ikke skarpe eller slibende værktøjer eller sæbe, rengøringsmidler til husholdning, vaskemidler, benzin, benzen, voks osv., ellers vil stempler på plasticdelene

forsvinde, og de vil blive deformet. Brug varmt vand og en blød klud til rensning og tørring.

6.1. Forebyggelse dårlig lugt

Produktet er fremstillet uden lugtende materialer. Dog kan opbevaring af fødevarer i upassende sektioner og forkert rengøring af indvendige overflader forårsage dårlig lugt.

For at undgå dette, skal du rengøre indersiden med kulsyreholdigt vand hver 15. dag.

- Opbevar fødevarer i forseglede holdere. Mikroorganismer kan spredes ud af uforseglede fødevarer og forårsage dårlig lugt.
- Opbevare aldrig gamle eller rådne fødevarer i køleskabet.

6.2. Beskyttende plastoverflader

Olie spildt på plastoverflader kan beskadige overfladen og skal omgående rengøres med varmt vand.

7 Fejlfinding

Tjek denne liste, før du kontakter servicecenteret. Dette vil spare dig tid og penge. Denne liste omfatter hyppige problemer, der ikke er relateret til fabrikationsfejl eller materialefejl. Visse funktioner nævnt heri, gælder muligvis ikke for dit produkt.

Køleskabet virker ikke.

- Stikket er ikke sat helt i >>> Sæt det helt ind i stikkontakten.
- Sikringen, der forsyner produktets stikkontakt, eller hovedsikringen er sprunget. <<>> Kontrollér sikringerne

Kondens på køleskabets sidevæg (MULTIZONE, KØL, KONTROL OG FLEXI-ZONE).

- Omgivelserne er for kolde. >>> Monter ikke produktet i omgivelser med temperaturer under -5 °C.
- Døren åbnes for ofte >>> Pas på ikke at åbne produktets dør for ofte.
- Omgivelserne er for fugtige >>> Installer ikke produktet i fugtige miljøer.
- Fødevarer, der indeholder væsker, opbevares i ulukkede holdere. >>> Opbevar fødevarer, der indeholder væsker, i lukkede holdere.
- Døren er åben: >>> Hold ikke produktets dør åben i for lange perioder.
- Termostaten er indstillet til for lav temperatur. >>> Indstil termostaten til en passende temperatur.

Kompressoren virker ikke.

- I tilfælde af pludselige strømsvigt, eller hvis stikket trækkes ud og sættes i igen, kan gastrykket i produktets kølesystem komme ud af balance, hvilket udløser kompressorens termiske sikkerhedsforanstaltning. Produktet genstarter efter cirka 6 minutter. Hvis produktet ikke genstarter efter denne periode, skal du kontakte servicecenteret.
- Afrimning er aktiveret >>> Dette er normalt for et fuldautomatiseret afrimningsprodukt. Afrimningen gennemføres regelmæssigt.
- Produktet er ikke tilsluttet. >>> Sørg for at ledningen er sat i.
- Temperaturindstillingen er forkert. >>> Vælg den relevante temperaturindstilling.
- Strømmen er gået. >>> Produktet vil fortsætte med at fungere som normalt, når strømforsyningen er genoprettet.

Køleskabets driftsstøj stiger mens det er i brug.

- Produktet driftsresultater kan variere afhængigt af temperaturudsving. Dette er normalt og ikke en fejl.

Køleskabet kører for ofte eller for længe.

Fejlfinding

- Det nye produkt kan være større end det foregående. Større produkter vil køre i længere perioder.
- Rumtemperaturen kan være høj. >>> Produktet vil normalt køre i lange perioder ved højere rumtemperatur.
- Produktet kan være tilsluttet for nylig eller en ny fødevarer kan være anbragt i produktet. >>> Produktet vil tage længere tid om at nå den indstillede temperatur, når hvis en ny fødevarer lægges i køleskabet. Dette er normalt.
- Store mængder af varme fødevarer kan være lagt i produktet for nylig. >>> Anbring ikke varme fødevarer i produktet.
- Dørene blev åbnet ofte eller holdt åbne i lange perioder. >>> Den varme luft, der bevæger sig indeni, vil få produktet til at køre længere. Åbn ikke dørene for ofte.
- Fryser- eller køleskabsdørene er muligvis ikke lukket helt. >>> Kontrollér, om dørene er lukket helt.
- Produktet kan være indstillet til en for lav temperatur. >>> Indstil temperaturen til en højere grad og vent på, at produktet når den indstillede temperatur.
- Køleskabs- eller fryserdørens pakning kan være beskidt, slidt, defekt eller justeret forkert. >>> Rens eller udskift pakningen. En beskadiget/revne pakning vil få produktet til at køre i længere perioder for at bevare den aktuelle temperatur.

Frysertemperaturen er meget lav, men køletemperaturen er passende.

- Temperaturen i fryseren er indstillet til en meget lav grad. >>> Indstil temperaturen i fryseren til en højere grad, og tjek igen.

Køleskabets temperatur er meget lav, men fryserens temperatur er passende.

- Køleskabets temperatur er indstillet til en meget lav grad. >>> Indstil køleskabets temperatur til en højere grad, og tjek igen.

De fødevarer, der opbevares holdes i køleskabets skuffer er frosne.

- Køleskabets temperatur er indstillet til en meget lav grad. >>> Indstil temperaturen i fryseren til en højere grad, og tjek igen.

Temperaturen i køleskabet og fryseren er for høj.

- Køleskabets temperatur er indstillet til en meget høj grad. >>> Køleskabets temperatur påvirker temperaturen i fryseren. Regulér temperaturen i køleskabet eller fryseren og vent, indtil de relevante rum når den indstillede temperaturniveau.
- Dørene blev åbnet ofte eller holdt åbne i lange perioder. >>> Dørene må ikke åbnes for ofte.
- Døren er muligvis ikke lukket helt. >>> Luk døren helt.
- Produktet kan være tilsluttet for nylig eller en ny fødevarer lagt i køleskabet. >>> Dette er normalt. Produktet vil tage længere tid om at nå den indstillede temperatur, hvis det er tilsluttet for nylig, eller hver der laget nye fødevarer i det.
- Store mængder af varme fødevarer kan være lagt i produktet for nylig. >>> Anbring ikke varme fødevarer i produktet.

Rysten eller støj.

- Underlaget er ikke plant eller holdbart. >>> Hvis produktet ryster når det flyttes langsomt, skal benene justeres for at balancere produktet. Sørg også for, at underlaget er tilstrækkelig stærkt til at bære produktet.
- Eventuelle genstande, der sættes på produktet, kan forårsage støj. >>> Fjern eventuelle genstande, der er placeret på produktet.

Produktet afgiver lyde af væske, der flyder, sprøjter osv.

- Produktets driftsprincipper indebærer væske- og gasstrømme. >>> Dette er normalt og ikke en fejl.

Der kommer en vindlyd fra produktet.

- Produktet bruger en blæser til køleprocessen. Dette er normalt og ikke en fejl.

Der er kondens på produktets indvendige vægge.

Fejlfinding

- Varmt eller fugtigt vejr vil øge isdannelse og kondens. Dette er normalt og ikke en fejl.
- Dørene blev åbnet ofte eller holdt åbne i lange perioder. >>> Dørene må ikke åbnes for ofte, og hvis dørene er åbne, skal de lukkes.
- Døren kan være åben. >>> Luk døren helt.



ADVARSEL: Hvis problemet fortsætter, efter du har fulgt anvisningerne i dette afsnit, skal du kontakte din forhandler eller et autoriseret servicecenter. Forsøg ikke at skille produktet ad.

Der er kondens på produktets yderside eller mellem dørene.

- Vejrforholdene kan være fugtige, og denne tilstand er helt normalt i fugtigt vejr. >>> Kondensen forsvinder, når luftfugtigheden falder

Produktet lugter dårligt indvendigt.

- Produktet er ikke rengjort regelmæssigt. >>> Rengør indvendigt regelmæssigt med svamp, varmt vand og kulsyreholdigt vand.
- Visse holdere og emballager kan forårsage lugt. >>> Brug holdere og emballage, der er fri for lugt.
- Fødevarerne blev anbragt i ulukkede beholdere. >>> Opbevar fødevarer i forsegledebeholdere. Mikroorganismer kan spredes ud af uforseglede fødevarer og forårsage dårlig lugt.
- Fjern eventuelle udløbne eller rådne fødevarer fra produktet.

Døren lukker ikke

- Fødevarer pakker kan blokere døren. >>> Flyt eventuelle produkter, der blokerer dørene.
- Produktet står ikke helt lige position på gulvet. >>> Juster benene for at balancere produktet.
- Gulvet er ikke plant eller robust. >>> *Sørg underlaget er plant og tilstrækkelig robust til at bære produktet.*

Hvis Produktets Overflade Er Varm

- *Der kan opleves varme temperaturer mellem de to løber, på sidepanelerne og ved risten bagtil, når produktet er i brug. Dette er normalt og kræver ikke vedligeholdelse af servicepersonale. Vær forsigtig, når du rører ved disse områder.*

Läs den här bruksanvisningen först!

Kära kund,

Vi vill att du ska uppnå optimal effektivitet från vår produkt som har tillverkats i moderna anläggningar med noggranna kvalitetskontroller.

Innan du använder produkten ber vi dig därför att läsa igenom hela bruksanvisningen och att spara den som referensmaterial. Om produkten överläts till annan person ska även bruksanvisningen överlämnas.

Bruksanvisningen säkerställer snabb och säker användning av produkten.





- Läs bruksanvisningen innan du installerar och använder produkten.
- Följ alltid gällande säkerhetsanvisningar.
- Förvara bruksanvisningen inom räckhåll för framtida användning.
- Läs även övriga dokument som medföljer produkten.

Observera att den här bruksanvisningen även kan gälla för andra modeller. Variationer för olika modeller är tydligt angivna i bruksanvisningen.

Symboler och beskrivningar

Den här bruksanvisningen innehåller följande symboler:

	Viktig information och användbara tips.
	Varning för risker för liv och egendom.
	Varning för elektrisk spänning.
	Produktens förpackningsmaterial är tillverkat av återvinningsbara material i enlighet med våra nationella miljöregler.

 INFORMATION	
 ENERGY 	.Modellinformationen, som är lagrad i produkt databasen, kan nås från webbsidan och genom att söka för modellidentifikationen (*), som finns i energimärkningen.
SUPPLIER'S NAME → MODEL IDENTIFIER (*)	https://eprel.ec.europa.eu/
	

Innehåll

1. Säkerhets- och miljöanvisningar	3	5 Använda produkten	16
1.1. Avsedd användning	3	5.1. Indikatorpanel	16
1.1.1 HC-varning	5	5.2. Nolltemperaturfack	23
1.1.2 För modeller med vattenbehållare	5	5.3. Grönsakslåda	23
1.2. Avsedd användning	5	5.4. Blue light/HarvestFresh	23
1.3. Barnsäkerhet	6	5.5. Beskrivning och rengöring av luftfilter	23
1.4. I enlighet med WEEE-direktivet och avyttring av avfallsprodukter	6	5.6. Teleskopisk låda	24
1.5. I enlighet med RoHS-direktivet	6	5.7. Joniserare	24
1.6. Paketeringsinformation	6	5.8. Isfack	25
2 Kylskåp	7	5.9. Ismaskin	25
3 Installation	8	5.10. Grönsakslåda med fuktkontroll	25
3.1. Rätt plats för installation	8	5.11. Flyttbar mittsektion	26
3.2. Fästa plastklämmorna	8	5.12. Isbehållare	26
3.3. Justera fötterna	9	5.13. Frysa in färsk mat	27
3.4. Elanslutning	9	5.14. Rekommendationer för frysta matvaror	27
3.5. Vattenanslutning	9	5.15. Frysdetaljer	27
3.6. Ansluta vattenslangen	10	5.16. Placera maten	28
3.7. Ansluta till vattenledning	10	5.17. Varning för öppen dörr	28
3.8. För produkter med vattenflaska	11	5.18. Innerbelysning	28
3.9. Vattenfilter	12	6. Underhåll och rengöring	29
3.9.1. Fästa externt filter på väggen (Tillbehör)	12	6.1. Förhindra obehagliga dofter	29
3.9.2. Internt filter	13	6.2. Skydda plastytor	29
4 Förberedelse	15	7. Felsökning	30
4.1. Saker att göra för att spara energi	15		
4.2. Första användning	15		

1. Säkerhets- och miljöanvisningar

Det här avsnittet innehåller säkerhetsanvisningar som krävs för att förebygga risken för person- och materialskador. Underlåtenhet att följa dessa anvisningar upphäver alla garanti- och tillförlitlighetsåtaganden.

1.1. Avsedd användning

	VARNING: Håll ventilationsöppningar i apparatens hölje eller i den inbyggda strukturen fritt från hinder.
	VARNING: Använd inte mekaniska anordningar eller andra medel för att påskynda avfrostningsprocessen, annat än de som rekommenderas av tillverkaren.
	VARNING: Skada inte kylmedelskretsen.
	VARNING: Använd inte elektriska apparater inuti matvaruförvaringsutrymmena i apparaten, såvida de inte är av den typ som rekommenderas av tillverkaren.

Denna apparat är avsedd att användas i hushåll och liknande användning såsom

- personalkök i butiker, kontor och andra arbetsmiljöer;

- Bondgårdar och av kunder på hotell, motell och andra bostadsmiljöer;
- Bed and breakfast-miljöer;
- Catering och liknande icke-detaljhandelsanvändning.

Allmän säkerhet

- Den här produkten är inte avsedd att användas av personer med nedsatt fysisk, psykisk eller mental förmåga, av oerfarna personer eller av barn. Enheten får bara användas av sådana personer om de övervakas av en person som ger dem instruktioner och ansvarar för deras säkerhet. Tillåt inte att barn leker med denna enhet.
- Vid felfunktion, koppla ur strömkällan.
- Efter att ha kopplat ur, vänta minst fem minuter innan du återansluter.
- Koppla ur produkten när den inte används.
- Rör inte stickkontakten med våta händer! Drag inte i kablarn, drag alltid i stickkontakten.
- Anslut inte kylskåpet till ett eluttag som sitter löst.
- Koppla ur produkten före installation, underhåll, rengöring och reparation.

Säkerhets- och miljöanvisningar

- Koppla ur produkten om den inte används under en längre tid och plocka ut eventuell mat.
- Använd aldrig produkten när locket till kylskåpets "elskåp" (1) ovanpå eller bakom produkten, är öppet.

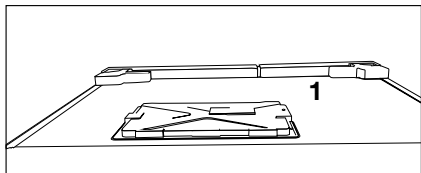

- Använd inte lättflyktiga material vid rengöring eller avfrostning av kylskåpet. Ånga kan komma i kontakt med elektriska delar och orsaka kortslutning eller elektriska stötar!
- Rengör inte produkten genom att spreja eller hälla vatten på den! Risk för elektriska stötar!
- Vid felfunktion ska produkten inte användas eftersom det finns risk för elektriska stötar. Kontakta auktoriserad service innan du gör något.
- Anslut produkten till ett jordat uttag. Jordning måste utföras av en behörig elektriker.
- Om produkten har LED-belysning som behöver bytas, kontakta auktoriserad service. Gör likadant vid eventuella problem.
- Rör inte vid fryst mat med händerna! Den kan fastna på dina händer!
- Placera inte vätskefyllda flaskor och burkar i frysacket. De kan explodera!
- Placera drycker ordentligt stängda i upprätt position.
- Spreja inte lättantändliga material nära produkten, det kan orsaka brand eller explosion.
- Förvara inte lättantändliga delar eller produkter med lättantändlig gas (som sprayer osv) i kylskåpet.
- Placera inte vätskefyllda behållare ovanpå produkten. Stänkande vatten på en strömförande del kan orsaka elektriska stötar och risk för brand.
- Det är farligt att utsätta produkten för regn, snö, sol och vind med tanke på elsäkerheten. Förflytta inte produkten genom att dra i handtaget. Det kan lossna.
- Var försiktig så att inte någon del av dina händer eller kropp fastnar i någon av de rörliga delarna inuti produkten.

Säkerhets- och miljöanvisningar

- Du får inte kliva på eller luta dig mot dörren, lådorna eller andra delar av kylskåpet. Det skulle få produkten att tippa och orsaka skador på delarna.
- Se till att inte klämma strömkabeln.

1.1.1 HC-varning

Om produkten är utrustad med ett kylsystem som innehåller R600a-gas, var försiktig så att du inte skadar kylsystemet och dess rör medan du använder och förflyttar produkten. Gasen är lättantändlig. Om kylsystemet är skadat ska produkten hållas borta från potentiella eldkällor och rummet omedelbart ventileras

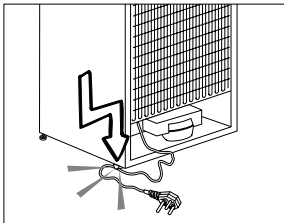

Typskylten som är placerad på insidan till vänster indikerar vilken gas som används i produkten.

1.1.2 För modeller med vattenbehållare

- Trycket till ingående vatten ska vara minst 90 psi (620 kPa). Om vattentrycket överstiger

80 psi (550 kPa), använd en tryckbegränsande ventil i ditt huvudsystem. Om du inte vet hur du kontrollerar trycket ska du fråga en yrkesrörmokare.

- Om det finns en risk för att vattenhammaren påverkas i din installation, använd alltid en vattenhammarförhindrande utrustning i din installation. Konsultera en yrkesrörmokare om du inte är säker på om vattnet påverkar din installation.
- Installera inte på varmvattenintaget. Vidtag åtgärder mot frysrisker i slangarna. Vattentemperaturens driftsintervall ska vara minst 33°F (0,6°C) och mest 100°F (38°C).
- Använd endast dricksvatten.

1.2. Avsedd användning

- Denna produkt är utformad för hemmabruk. Den är inte avsedd för kommersiellt bruk.
- Produkten ska enbart användas för att lagra mat och dryck.
- Förvara inte produkter som behöver en exakt temperaturkontroll (vaccin, värmekänslig medicin, medicinska förnödenheter osv) i kylskåpet.

Säkerhets- och miljöanvisningar

- Tillverkaren ansvarar inte för eventuella skador på grund av felaktig användning eller felhantering.
- Originalreservdelar kommer att tillhandahållas i 10 år efter produktens inköpsdatum.

1.3. Barnsäkerhet

- Förpackningsmaterial är farliga för barn och ska därför förvaras utom deras räckhåll.
- Tillåt inte att barn leker med produkten.
- Om produktens dörr har ett lås ska nyckeln vara utom räckhåll för barn.

1.4. I enlighet med WEEE-direktivet och avyttring av avfallsprodukter

Den här produkten är i enlighet med EUs WEEE-direktiv (2012/19/EU). Den här produkten har en klassifikationssymbol som elektroniskt avfall och elektronisk utrustning (WEEE).



Den här produkten har tillverkats med högkvalitativa delar och material som kan återanvändas och är passande för återvinning. Avyttra inte den uttjänta produkten i det normala

hushållsavfallet eller annat avfall vid slutet av dess tjänsteliv. Ta den till en återvinningsstation för återvinning av elektrisk- och elektronisk utrustning. Vänligen rådgör med ditt kommunalkontor för att få mer information om dessa återvinningsstationer.

1.5. I enlighet med RoHS-direktivet

Den här produkten är i enlighet med EUs WEEE-direktiv (2011/65/EU). Den innehåller inte skadliga och förbjudna material som anges i direktivet.

1.6. Paketeringsinformation

Paketeringsmaterialet för produkten är tillverkat av återvunnet material i enlighet med nationella miljöbestämmelser. Avyttra inte paketeringsmaterial tillsammans med hushållsavfall eller annat avfall. Ta det till en återvinningsstation för paketeringsmaterial såsom angivits av de lokala myndigheterna.

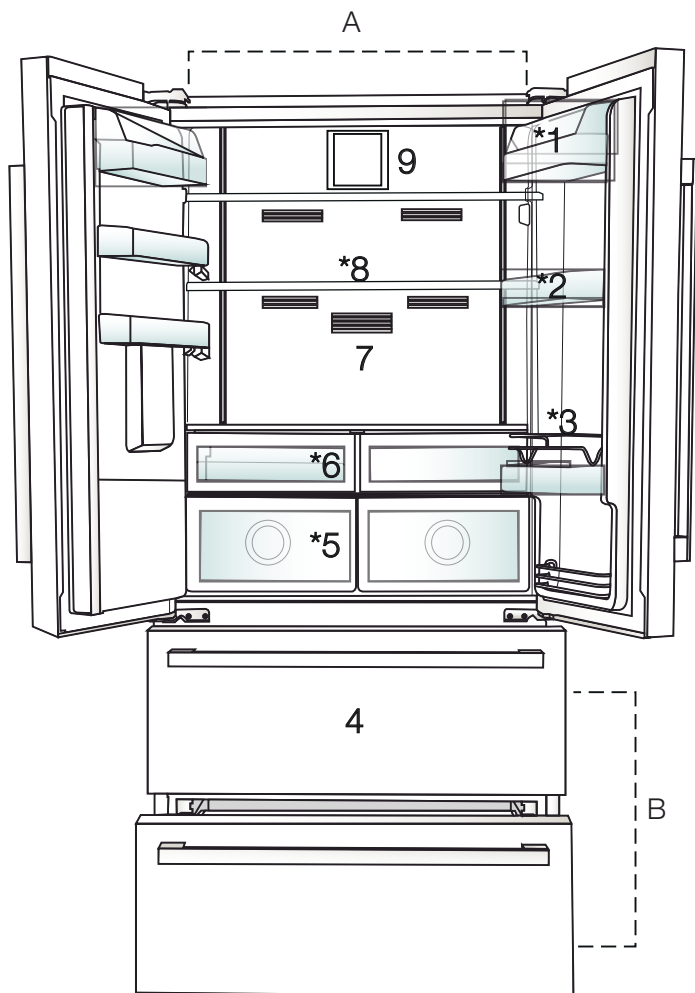

A- Kylfack

B- Frysack

1. Smör- och osthylla

2. Hyllor för kylfack

3. Galler

4. Förvaringsfack för frysta matvaror

5. Grönsakslåda

6. Frukostfack

7. Luktfilter

8. Justerbara glashyllor

9. Fläkt



*Tillbehör: Bilderna i den här bruksanvisningen är exempel och kanske inte överensstämmer exakt med din produkt. Om det finns delar som inte är inkluderade i din produkt gäller informationen andra modeller.

3 Installation

3.1. Rätt plats för installation

Kontakta auktoriserad service för produktens installation. Se informationen i bruksanvisningen för att förbereda produkten för installation och säkerställ att el- och vattenverk är i enlighet med kraven. Om inte, låt en elektriker och en rörmokare vidta nödvändiga åtgärder för att dessa krav ska bli uppfyllda.



WARNING: Tillverkaren tar inget ansvar för skador som orsakas av arbete som utförs av obehöriga.



WARNING: Produktens strömkabel måste vara urkopplad under installation. Att försumma denna varning kan resultera i allvarliga skador eller dödsfall!



WARNING: Om dörröppningen är för smal för att produkten ska kunna passera, prova att ta bort dörren och vrida produkten i sidled. Om inte det fungerar, ring auktoriserad service.

- Placera produkten på en plan yta för att undvika vibrationer.
- Placera produkten minst 30 cm från värmeelement, spis och liknande värmekällor samt minst fem cm från elektriska ugnar.
- Exponera inte produkten för direkt solljus eller fuktig miljö.
- Produkten kräver god ventilation för att fungera effektivt. Om produkten ska placeras i en alkov, kom ihåg att lämna minst fem cm avstånd till tak och väggar.
- Installera inte produkten i miljöer med temperaturer under -5°C .

3.2. Fästa plastklämmorna

Använd medföljande plastklämmor för att skapa ett tillräckligt stort ventilationsutrymme mellan produkt och vägg.

1. För att fästa klämmorna, ta bort skruvarna på produkten och använd de skruvar som medföljer klämmorna.

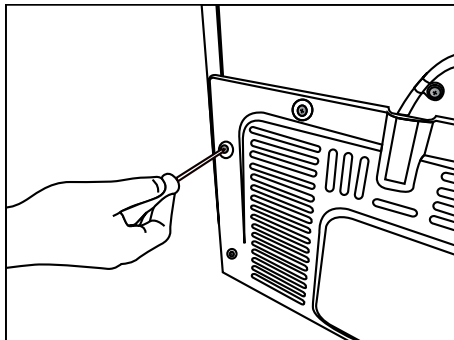

2. Fäst två plastklämmor på ventilationsskyddet enligt bilden.

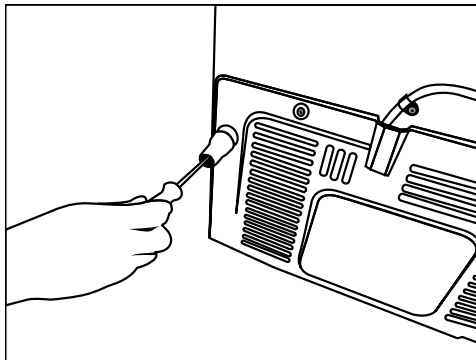

Installation

3.3. Justera fötterna

Om produkten är obalanserad, justera de främre justerbara fötterna genom att vrida dem till höger eller vänster.

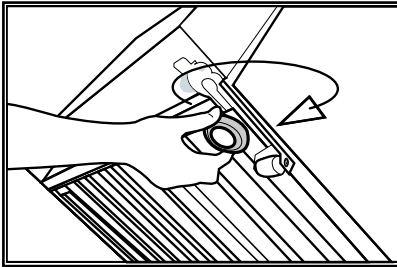

3.4. Elanslutning



WARNING: Använd inte förlängningskablarna eller grenuttag i elanslutningen.



WARNING: Skadade kablar måste bytas ut av auktoriserad service.



När du placerar två kylare nära varandra ska det vara minst 4 cm mellan de två enheterna.

- Vårt företag tar inte ansvar för eventuella skador på grund av användning utan jordning och elanslutning som är i enlighet med nationella regler.
- Strömkabelns kontakt måste vara lätt att komma åt efter installationen.
- Förlängningskablar och grenkontakter får inte användas för anslutningen.

3.5. Vattenanslutning

(Tillbehör)



WARNING: Koppla ur produkten och vattenpumpen (om sådan finns) under anslutning.

Produktens vattenledningar, filter och anslutningar för vattenflaska måste utföras av auktoriserad service.

Beroende på modell kan produkten kopplas till en vattenflaska eller direkt till vattenledningen. För att upprätta anslutningen måste först vattenslangen kopplas på produkten.

Kontrollera att följande delar medföljer din produktmodell:

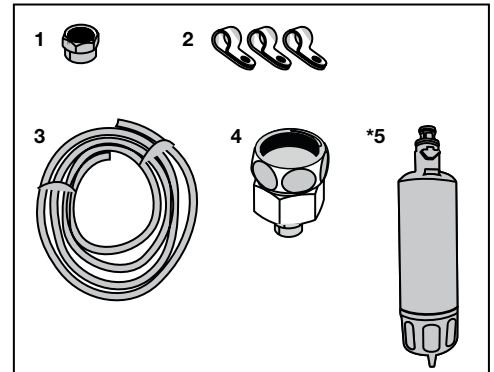

1. Kontaktstycke (1 st): Används för att fästa vattenslangen baktill.
2. Slangklämma (3 st): Används för att fästa vattenslangen på väggen.
3. Vattenslang (1 st, 5 meter diameter 1/4 tum): Används för vattenanslutningen.
4. Adapter till inomhuskran (1 st): Består av ett poröst filter som används för anslutning till kallvattenledningen.
5. Vattenfilter (1 st *Tillbehör): Används för att ansluta huvudvattenledningen till produkten. Om anslutning för vattenflaska är tillgänglig behövs inte vattenfilter.

Installation

3.6. Ansluta vattenslangen

Följ instruktionerna nedan för att ansluta vattenslangen.

1. Ta på produktens baksida bort kontaktstycket på slangmunstyckets adapter och kör slangen genom kontaktstycket.

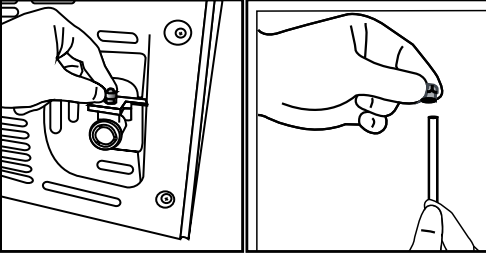

2. Tryck ner vattenslangen ordentligt och koppla på slangmunstyckets adapter.

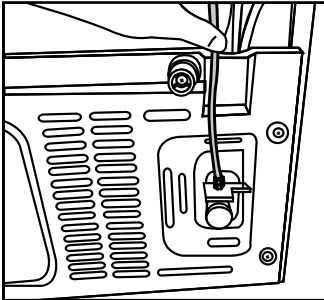

3. Dra åt kontaktstycket för hand för att fästa det på slangmunstyckets adapter. Du kan också dra åt kontaktstycket med hjälp av en rörtång eller tång.

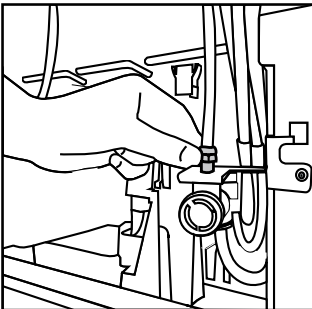

3.7. Ansluta till vattenledning

(Tillbehör)

För att använda produkten ansluten till kallvattenledningen måste en standard 1/2-tums ventilkontakt monteras på bostadens kallvattenledning. Kontakta en behörig rörmokare om kontakten inte finns tillgänglig eller om du är osäker.

1. Lossa kontaktstycket (1) från inomhuskranens adapter (2).

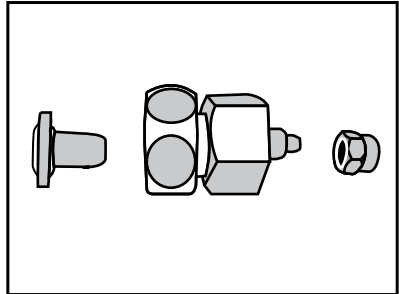

2. Sätt fast inomhuskranens adapter på vattenventilen.

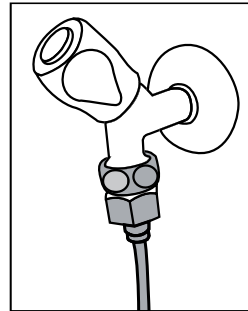

3. Fäst kontaktstycket runt vattenslangen.

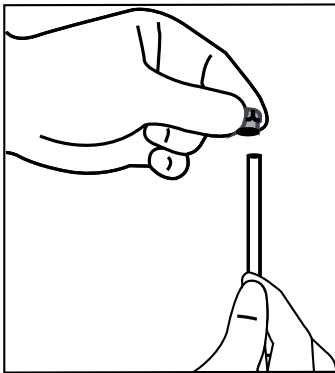

4. Fäst kontaktstycket i inomhuskranens adapter och dra åt för hand / eller med verktyg.

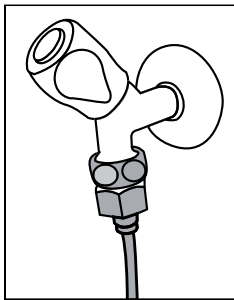

5. För att undvika skador, förskjutning eller oavsiktlig bortkoppling av slangen, använd de medföljande clipsen för att fästa vattenslangen på ett lämpligt sätt.

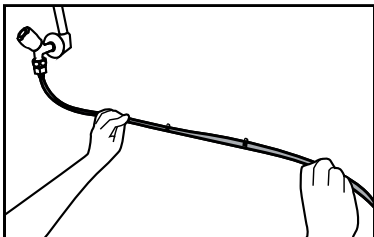

3.8. För produkter med vattenflaska

(Tillbehör)

Vid användning av vattenflaska för produktens vattentillförsel måste vattenpumpen som rekommenderas av auktoriserad service användas.

1. Anslut ena änden av vattenslangen som medföljer pumpen på produkten (se 3. 6) och följ instruktionerna nedan.

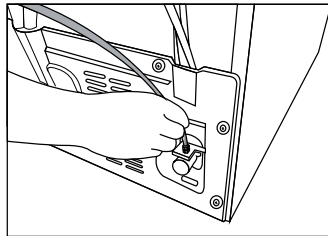

2. Anslut den andra änden av vattenslangen till vattenpumpen genom att trycka in slangen i pumpens slanginlopp.

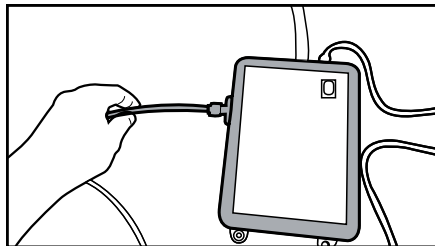

3. Placera och fäst pumpslangen inne i vattenflaskan.

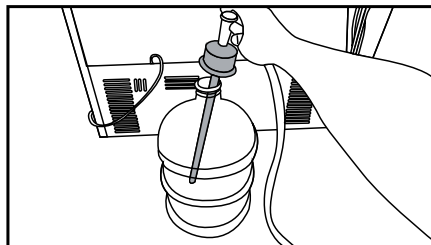

WARNING: Se till att det inte finns något vattenläckage på någon sida av vattenslangen efter att kranen har vridits på. Vid läckage, stäng av ventilen och dra åt alla anslutningar med en rörtång eller tång.

Installation

4. När anslutningen har upprättats ska vattenpumpen kopplas in och startas.



Vänta 2-3 minuter efter att pumpen har startats för att uppnå önskad effektivitet.



Se även pumpens bruksanvisning för vattenanslutning.



När vattenflaska används behövs inget vattenfilter.

3.9 Vattenfilter

(Tillbehör)

Beroende på modell kan produkten ha internt eller externt filter. Följ instruktionerna nedan för att fästa vattenfiltret.

3.9.1. Fästa externt filter på väggen (Tillbehör)



WARNING: Fäst inte filtret på produkten.

Kontrollera att följande delar medföljer din produktmodell:

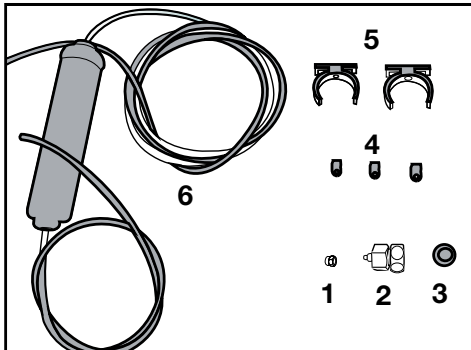

1. Kontaktstycke (1 st): Används för att fästa vattenslangen bak till.
2. Adapter till inomhuskran (1 st): Används för anslutning till huvudkallvattenledningen.
3. Poröst filter (1 st)
4. Slangklämma (3 st): Används för att fästa vattenslangen på väggen.

5. Kopplingsanordning för filter (2 st): Används för att fästa filtret på väggen.
6. Vattenfilter (1 st): Används för att ansluta huvudvattenledningen till produkten. Om anslutning för vattenflaska är tillgänglig behövs inte vattenfilter.

1. Sätt fast inomhuskranens adapter på vattenventilen.

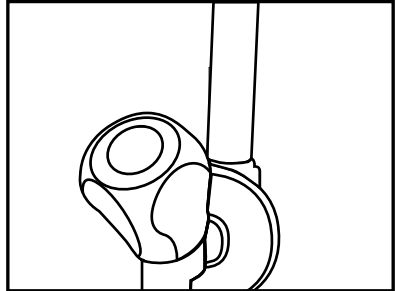

2. Bestäm var du ska fästa det externa filtret. Fäst filtrets kopplingsanordningar (5) på väggen.

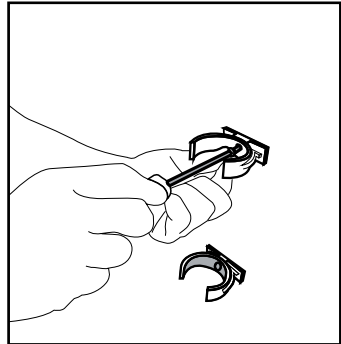

3. Fäst filtret i upprätt position på kopplingsanordningarna enligt typskylten. (6).

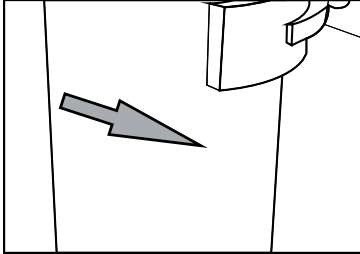
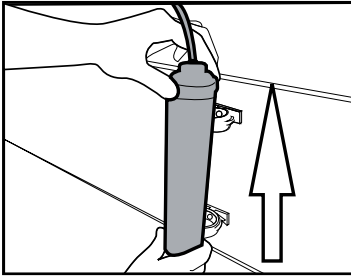

4. Fäst vattenslangen så att den går från filtrets översta del till vattenanslutningens adapter på produkten (se 3 6).

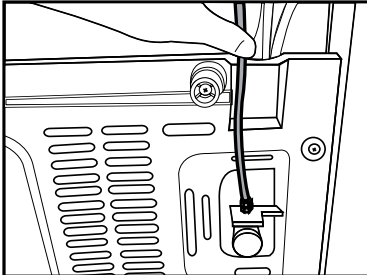

När anslutningen har upprättats ska det se ut som bilden nedan.

Vattenlinje:

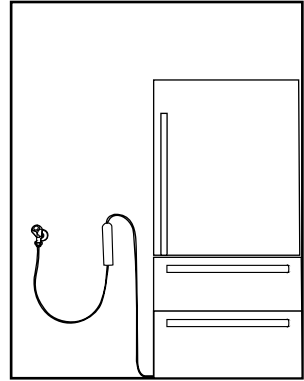

Linje för vattenflaska:

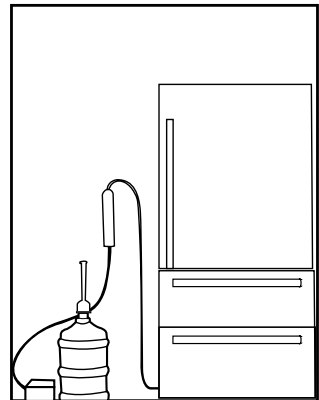

3.9.2. Internt filter

Det interna filter som medföljer produkten är inte installerat vid leverans. Följ instruktionerna nedan för att installera filtret.

1. "Ice Off"-indikatorn måste vara aktiv när du installerar filtret. För att växla mellan ON/OFF, tryck in "Ice"-knappen på displayen.

Installation

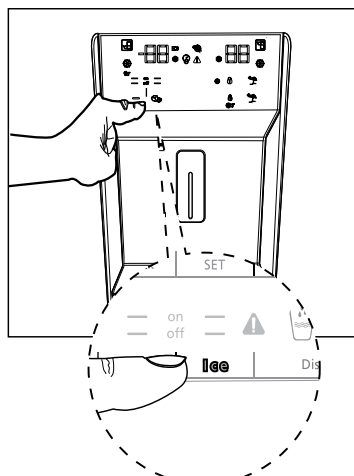

2. Dra i vattenfiltrets bypass-lock för att ta bort det.



Det är normalt att några droppar vatten sipprar ut efter att locket har tagits bort.

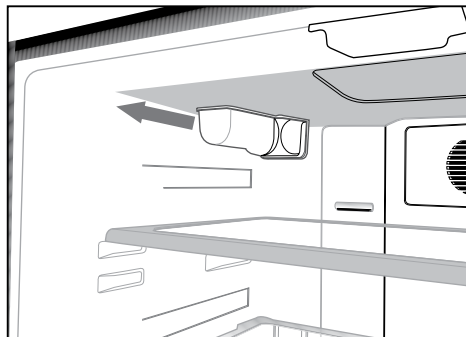

3. Placera vattenfilterlocket i mekanismen och tryck för att låsa på plats.

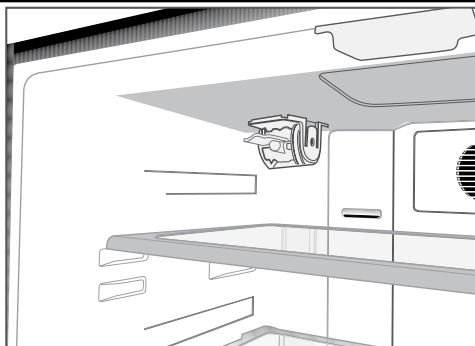

4. Tryck på displayens "Ice"-knapp igen för att avbryta "Ice Off"-läget.



Vattenfiltret rensar bort vissa främmande partiklar i vattnet. Det rensar inte bort mikroorganismerna i vattnet.



Ersättningsperioden för din produkts filter är sex månader.

4 Förberedelse

4.1. Saker att göra för att spara energi



Att ansluta produkten till elektroniska energisparsystem är skadligt och kan skada produkten.

- För fristående enhet; 'denna kylenhet är inte avsedd att användas som en inbyggd enhet.
- Låt inte kylskåpets dörrar stå öppna långa stunder.
- Placera inte varm mat eller dryck i kylskåpet.
- Lasta inte kylskåpet proppfullt. Att blockera det invändiga luftflödet minskar kyleffekten.
- För att kunna lagra så mycket mat som möjligt i frysfacket måste de övre lådorna tas bort och placeras ovanpå gallret. De värden för nettovolym och energiförbrukning som specificeras på kylskåpets energimärkning testades efter borttagning av frysfackets övre hylla och isbehållaren (vilka är lätta att ta bort för hand). Att använda den nedre lådan under ilastning rekommenderas starkt.
- Beroende på produktens egenskaper garanterar upptining av fryst mat i kylfacket energibesparingar och bevarar livsmedelskvalitet.
- Eftersom varm och fuktig luft inte direkt kommer att tränga in i din produkt när dörrarna inte är öppna, kommer din produkt att optimera sig själv under förhållanden som är tillräckliga för att skydda din mat. Funktioner och komponenter som kompressor, fläkt, värmare, avfrostning, belysning, display och så vidare fungerar enligt behovet för att konsumera minsta möjliga energi under dessa omständigheter.
- Kontrollera att matvarorna inte är i kontakt med kylfackets temperatursensor enligt nedan.
- För att spara energi och bevara maten i en bättre miljö måste den förvaras i lådor inuti kylfacket.

- Förhindra direktkontakt mellan temperatursensorn i frysfacket och matförpackningarna. Energiförbrukningen kan öka vid kontakt med sensorn.

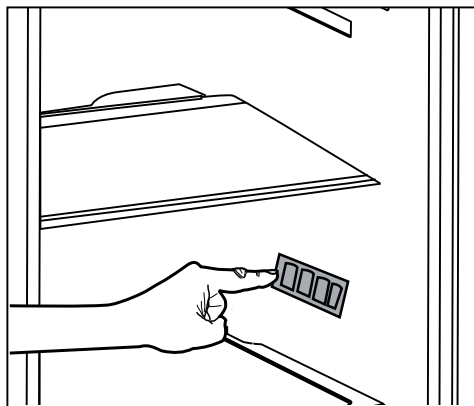

4.2. Första användning

Innan du använder kylskåpet ska du se till att nödvändiga förberedelser vidtas i enlighet med instruktionerna i avsnitten "Säkerhets- och miljöanvisningar" och "Installation".

- Låt den tomma produkten vara i drift under sex timmar och öppna bara dörren om det är absolut nödvändigt.



Ett ljud kommer att höras när kompressorn startas. Det är normalt att höra ljud även när kompressorn är inaktiv på grund av de komprimerade vätskorna och gaserna i kylsystemet.



Det är normalt att de främre kanterna på kylskåpet blir varma. För att förhindra kondensation är dessa områden konstruerade att värmas upp.



I vissa modeller minskar indikatorpanelens ljusstyrka automatiskt fem minuter efter att dörren stängs. Det aktiveras igen när dörren öppnas eller någon knapp trycks in.

5 Använda produkten

5.1. Indikatorpanel

Indikatorpaneler kan variera beroende på produktmodell.

Indikatorpanelens ljud och visuella funktioner underlättar användningen av kylskåpet.

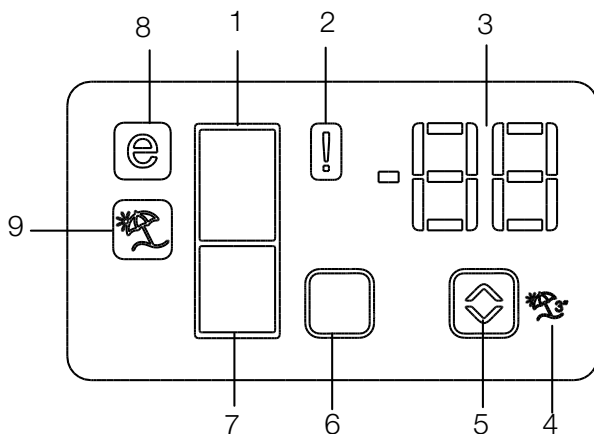

1. Indikator för kylfack
2. Indikator för felstatus
3. Indikator för temperatur
4. Knapp för semesterfunktion
5. Knapp för temperaturjustering
6. Knapp för val av fack
7. Indikator för frysack
8. Indikator för ekonomiläge
9. Indikator för semesterfunktion

***tillbehör**



***Tillbehör:** Bilderna i denna bruksanvisning är avsedda som exempel och kanske inte överensstämmer exakt med din produkt. Om det finns delar som inte är inkluderade i din produkt gäller informationen andra modeller.

Använda kylskåpet

1. Indikator för kylfack

Kylfackets belysning aktiveras vid justering av kylfackets temperatur.

2. Indikator för felstatus

Denna sensor aktiveras om kylskåpet inte kyler ordentligt eller vid sensorfel. När denna indikator aktiveras visar indikatorn för frysfackets temperatur "E" och indikatorn för kylfackets temperatur visar siffrorna "1, 2, 3..." osv. Siffrorna på indikatorn syftar till att informera servicepersonalen om felet. (❗)

3. Indikator för temperatur

Indikerar frys- och kylfackens temperatur.

4. Knapp för semesterfunktion

Funktionen aktiveras när semesterknappen hålls nertryckt i tre sekunder. När funktionen Vacation är aktiv visar indikatorn för kylfackets temperatur inskriften "- -" vilket betyder att ingen kylprocess i kylfacket är igång. Den här funktionen är inte lämplig vid förvaring av mat i kylfacket. Övriga fack förblir kylda med olika temperaturer inställda för varje enskilt fack.

Tryck på **Vacation**-knappen (🌴) igen för att avbryta denna funktion.

5. Knapp för temperaturjustering

Varje facks temperatur varierar i intervallen -24°C... -18°C och 8°C...1°C. (🔍)

6. Knapp för val av fack

Använd kylskåpets fackvalsknapp för att växla mellan kyl- och frysfacken. (☐)

7. Indikator för frysfack

Belysningen i frysfacket aktiveras vid justering av frysfackets temperatur.

8. Indikator för ekonomiläge

Indikerar att kylskåpet körs i energisparläge. Denna indikator aktiveras när frysfackets temperatur är inställd på -18°C. (🌙)

9. Indikator för semesterfunktion

Indikerar att semesterfunktionen är aktiv. (🌴)

Använda kylskåpet

Indikatorpanel

Med denna pekstyrda indikatorpanel kan du ställa in temperaturen utan att öppna kylskåpsdörren. Peka bara med fingret på önskad knapp för att ställa in temperaturen.

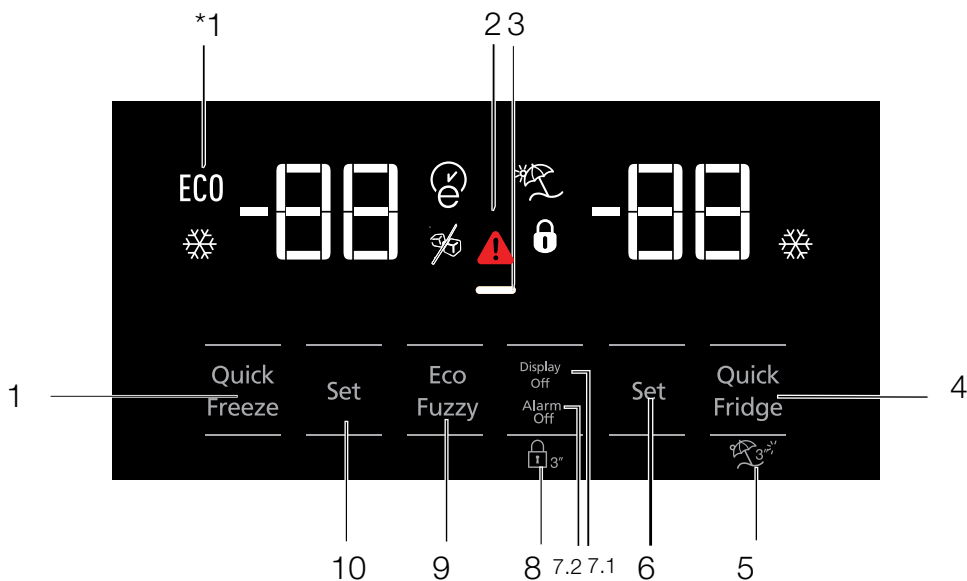

- 1- Hög temperatur / felmeddelande
- 2- Energisparfunktion (display av)
- 3- Snabbkylning
- 4- Semesterfunktion
- 5- Temperaturinställning för kylfack
- 6- Energibesparing (avstängd display) /Alarm av-varning
- 7- Knappplås
- 8- Eko-suddig
- 9- Temperaturinställning för frysack
- 10- Snabbfrysning



***Tillbehör:** Bilderna i denna bruksanvisning är avsedda som exempel och kanske inte överensstämmer exakt med din produkt. Om det finns delar som inte är inkluderade i din produkt gäller informationen andra modeller.

Använda kylskåpet

1. Hög temperatur / felmeddelande

Denna indikator () lyser upp vid temperaturfel eller felmeddelanden.

Den här lampan tänds under strömavbrott, hög temperatur och vid fel. Vid långvariga strömavbrott blinkar den högsta temperatur som frysfacket uppnår på den digitala displayen.



2. Energisparfunktion (display av)

Om produktens dörrar hålls stängda under en längre tid aktiveras energisparfunktionen automatiskt och energisparsymbolen tänds. Om energisparfunktionen är aktiverad släcks alla ikoner på skärmen förutom energisparikonen. När energisparläget är aktivt, och om någon knapp trycks in eller dörren öppnas, kommer energisparläget att avaktiveras och ikonerna på displayen återgår till normalt läge. Energisparfunktionen aktiveras under leverans från fabriken och kan inte avbrytas.

3. Snabbkylning

När funktionen snabbkylning startas lyser indikatorn för snabbkylning upp () och indikatorn för kylfackets temperatur visar värdet 1. Tryck igen på knappen Rapid cool för att avbryta denna funktion. Indikatorn för Rapid cool släcks och återgår till normalinställning. Om inte användaren själv avbryter snabbkylningsfunktionen stänger den av sig automatiskt efter en timme. Tryck på knappen Rapid cool innan maten placeras i kylfacket för att kyla stora mängder färska matvaror.

4. Semesterfunktion



Tryck på knapp i () 3 sekunder för att aktivera funktionen Vacation. Detta aktiverar indikatorn för semesterläge (). När funktionen Vacation är aktiv visar indikatorn för kylfackets temperatur inskriften "- -" vilket betyder att ingen kylprocess i kylfacket är igång. Den här funktionen är inte lämplig vid förvaring av mat i kylfacket. Övriga fack förblir kyllda med olika temperaturer inställda för varje enskilt fack.

Tryck igen på **vacation function**-knappen för att avbryta denna funktion.

5. Temperaturinställning för kylfack

När du trycker in knapp går kylfackets temperatur att ställa in på respektive 8,7,6,5,4,3,2, och 1. ()

6.1 Energibesparing (avstängd display)

Att trycka på denna knapp () gör att symbolen för energibesparing lyser upp () och funktionen Energy-saving aktiveras. Aktivering av funktionen energibesparing släcker alla andra symboler på displayen. Att trycka på valfri knapp eller att öppna dörren när funktionen energibesparing är aktiv avaktiverar funktionen energibesparing och gör att displayens signaler återgår till det normala. Att trycka på knappen () igen släcker symbolen för energibesparing och avaktiverar funktionen energibesparing.

6.2 Alarm av-varning

Om det uppstår ett strömavbrott/alarm om hög temperatur, ska du efter att du kontrollerat maten som finns i frysfacket trycka på knappen för alarm av för att rensa varningen.

7. Knapplås

Tryck på knappen för knapplås () samtidigt i tre sekunder. Knapplåsets symbol () lyser upp och knapplåset aktiveras. Knapparna är inaktiva när Keypad lock är aktiverat. Tryck igen på knappen Keypad lock samtidigt i tre sekunder. Knapplåsets symbol släcks och knapplåsläget kopplas ur. Tryck på **keypad lock**-knappen () för att förhindra att kylskåpets temperaturinställningar ändras.

8. Eko-suddig

Håll knappen eco-fuzzy intryckt en sekund för att aktivera funktionen eko-suddig. När denna funktion är aktiv växlar frysen till ekonomiläget efter minst sex timmar och indikatorn för ekonomisk användning lyser upp. Håll knappen eco-fuzzy intryckt i tre sekunder för att avaktivera () funktionen eko-suddig.

Indikatorn lyser upp efter sex timmar när funktionen eko-suddig är aktiv.

Använda kylskåpet

9. Temperaturinställning för frysfack

Temperaturen i frysfacket är justerbar. Att trycka på knapp nr (9) möjliggör inställning av frysfackets temperatur på -18, -19, -20, -21, -22, -23 och -24. 

10. Snabbfrysning

Tryck på knapp för snabbfrysning. Detta aktiverar indikatorn för snabbfrysning ()

Indikatorn för snabbfrysning lyser upp när funktionen Rapid freeze är påslagen och indikatorn för frysfackets temperatur visar värdet -27. Tryck igen på knappen Rapid freeze () för att avbryta denna funktion. Indikatorn för snabbfrysning stängs av och återgår till normalt. Om inte användaren själv avbryter snabbfrysningfunktionen stänger den av sig automatiskt efter 24 timmar. Tryck på knappen rapid freeze innan maten placeras i frysfacket för att frysa stora mängder färska matvaror.

Använda kylskåpet

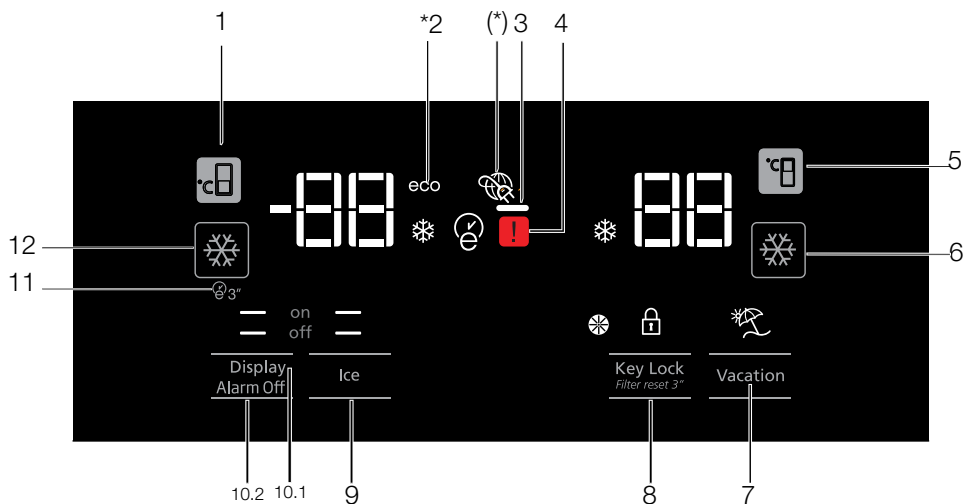

1. Temperaturinställning för frysack
- 2- Energisparfunktion (display av)
3. Felstatus
4. Temperaturinställning för kylfack
5. Snabbkylning
6. Semesterfunktion
7. Knappås / stänga av påminnelse om filterbyte
8. Istillverkning på/av
9. Display på/av / Alarm av-varning
10. Autoeko
11. Snabbfrysning



***Tillbehör:** Bilderna i denna bruksanvisning är avsedda som exempel och kanske inte överensstämmer exakt med din produkt. Om det finns delar som inte är inkluderade i din produkt gäller informationen andra modeller.

Använda kylskåpet

1. Temperaturinställning för frysfack

Att trycka på knapp  möjliggör inställning av frysfackets temperatur på -18,-19,-20,-21,-22,-23,-24,-18...

2. Energisparfunktion (display av)

Om produktens dörrar hålls stängda under en längre tid aktiveras energisparfunktionen automatiskt och energisparsymbolen tänds. Om energisparfunktionen är aktiverad släcks alla ikoner på skärmen förutom energisparikonen. När energisparläget är aktivt, och om någon knapp trycks in eller dörren öppnas, kommer energisparläget att avaktiveras och ikonerna på displayen återgår till normalt läge. Energisparfunktionen aktiveras under leverans från fabriken och kan inte avbrytas.

3. Felstatus

Denna symbol aktiveras om kylskåpet inte kyler ordentligt eller vid sensorfel. 

När denna indikator aktiveras visar indikatorn för frysfackets temperatur "E" och indikatorn för kylfackets temperatur visar siffrorna "1, 2, 3..." osv. Siffrorna på indikatorn syftar till att informera servicepersonalen om felet.

4. Temperaturinställning för kylfack

När du trycker in knapp  går kylfackets temperatur att ställa in på respektive 8,7,6,5,4,3,2...

5. Snabbkylning

Tryck på knapp för snabbfrysning. Detta aktiverar indikatorn för snabbfrysning .

Tryck på denna knapp igen för att avaktivera denna funktion.

Använd denna funktion vid placering av färska matvaror i kylfacket eller för att snabbt kyla maten. När denna funktion aktiveras arbetar kylskåpet i en timme.



6. Semesterfunktion

När funktionen Vacation  är aktiv visar indikatorn för kylfackets temperatur inskriften

"- -" vilket betyder att ingen kylprocess i kylfacket är igång. Den här funktionen är inte lämplig vid förvaring av mat i kylfacket. Övriga fack förblir kylda med olika temperaturer inställda för varje enskilt fack.



Tryck igen på **vacation function**-knappen för att avbryta denna funktion. 

7. Knapplås / Knapplås / stänga av påminnelse om filterbyte



Tryck på knappen knapplås  för att aktivera knapplåset. Du kan också använda denna funktion för att förhindra att kylskåpets temperaturinställningar förändras. Kylfiltret måste bytas ut var 6:e månad. Om du följer instruktionerna i avsnitt 5.2 beräknar kylskåpet automatiskt den återstående tiden till filterbyte och indikatorn som påminner om filterbyte  lyser upp när filtret blir för gammalt.

Håll knappen  nertryckt i tre sekunder för att stänga av indikatorlampan som påminner om filterbyte.

8. Istillverkning på/av

Tryck på knapp  för att avbryta (off ) eller aktivera (on ) istillverkning.



9.1 Display på/av

Tryck på knapp för att avbryta ( off) eller aktivera ( on) displayens på/av.

9.2 Alarm av-varning

Om det uppstår ett strömavbrott/alarm om hög temperatur, ska du efter att du kontrollerat maten som finns i frysfacket trycka på knappen för alarm av för att rensa varningen.

10. Autoeko

Tryck på auto eco-knappen , i tre sekunder för att aktivera denna funktion. Om dörren förblir stängd under en lång tid när denna funktion är aktiverad växlar kylsektionen till ekonomiläge. Tryck igen på knappen för att avaktivera denna funktion. Indikatorn lyser upp efter sex timmar när funktionen autoeko är aktiverad. 

Använda kylskåpet

11. Snabbfrysning

Tryck på knappen

() för snabbfrysning. Tryck igen på knappen för att avaktivera denna funktion.

5.2. Nolltemperaturfack

(Tillbehör)

Använd det här facket för delikatesser som behöver lägre temperaturer eller köttprodukter som ska konsumeras omgående. Placera inte frukt och grönsaker i det här facket.

Du kan expandera produktens invändiga volym genom ta ut något av nollgradsfacken.

För att ta bort facket drar du fram, lyfter upp och drar ut det.

5.3. Grönsakslåda

Kylskåpets grönsakslåda är konstruerad att hålla grönsaker fräscha genom att bevara deras fuktighet. Av den anledningen är den allmänna kallluftventilationen intensifierad i grönsakslådan. Förvara frukt och grönsaker i detta fack. Förvara grönbladiga grönsaker och frukter åtskilda för att förlänga deras hållbarhet.

5.4. Blue light/HarvestFresh

* **Kanske inte finns i alla modeller**

Blått ljus,

Frukt och grönsaker, som förvaras i crisper-låda och är belyst med blått ljus, fortsätter sin fotosyntes genom det blåa ljusets våglängds effekt, och bevarar med detta sin vitaminhalt.

HarvestFresh,

Frukt och grönsaker, som förvaras i crisper-låda och är belyst med HarvestFresh-teknik, bevarar sin vitaminhalt längre, på grund av blå, grön och röd ljus och mörka perioder, vilka simulerar dagcykler. Om kylskåpets dörr öppnas under HarvestFresh-teknikens mörka period, detekterar kylskåpet detta automatiskt och tänds blå-grön eller röd ljus, till att belysa crisper-lådan. När kylskåpsdörren stängs, fortsätter den mörka perioden, vilket representerar natt i dagcykeln.

5.5. Beskrivning och rengöring av luftfilter

(Tillbehör)

Luftfiltret förhindrar att det bildas dålig lukt i din produkt.

1. Dra luckan, i vilken luftfiltret är installerat, neråt från den främre sektionen och ta bort enligt bild.
2. Låt filtret ligga i solljus i en dag. Under den tiden rengörs filtret.
3. Sätt tillbaka filtret på sin plats.



Luftfiltret måste rengöras en gång om året.

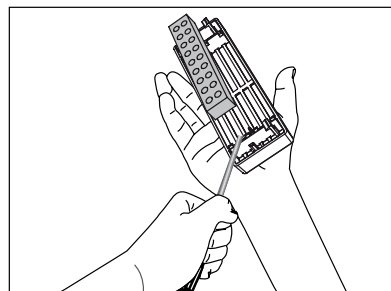
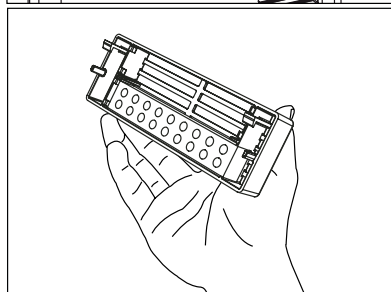
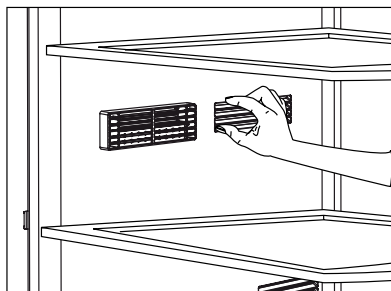

5.6. Teleskopisk låda

Var försiktig så att du inte klämmer och skadar några kroppsdelar såsom händer, fötter osv mellan de rörliga delarna när lådan används.

När du vill rengöra lådans mellanvägg kan du ta bort den enligt illustrationen.

Du kan endast ta ut lådorna för rengöring. Det är inte möjligt att gruppera lådorna på sina platser igen om de har tagits ut och sedan fyllts med matvaror.

5.7. Joniserare

(Tillbehör)

Joniseringssystemet i kylfacket luftkanal tjänar till att jonisera luften. De negativa jonladdningarna eliminerar bakterier och andra molekyler som orsakar dålig lukt i luften.

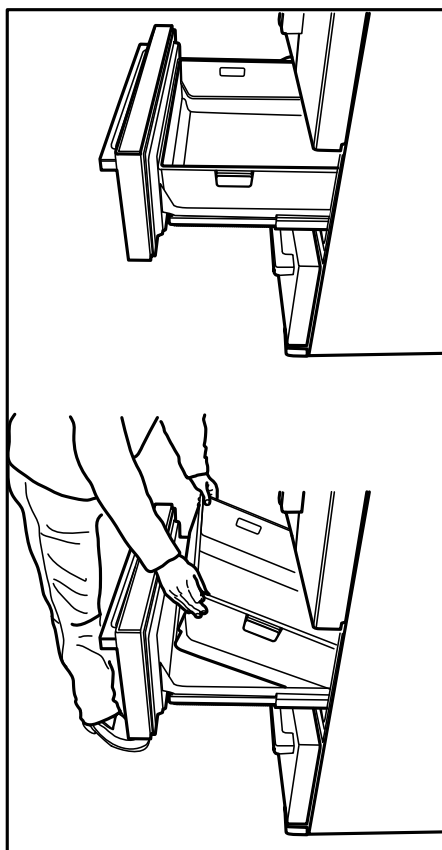

Använda kylskåpet

5.8. Isfack

(Tillbehör)

Läs varningarna noggrant på isfacket. Isfacket används för ismaskinen. Häll inte vatten i det, eftersom isen kan få det att spricka. Isfacket används inte för förvaring av mat.

Varning! Ändra inte placering av isbehållaren.

5.9. Ismaskin

(Tillbehör)

Ismaskinen går inte att ta bort. Det måste finnas en isbehållaren på ismaskinens undersida.

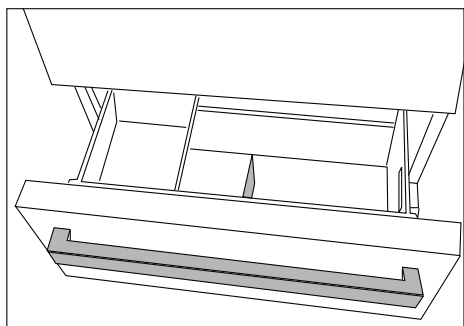
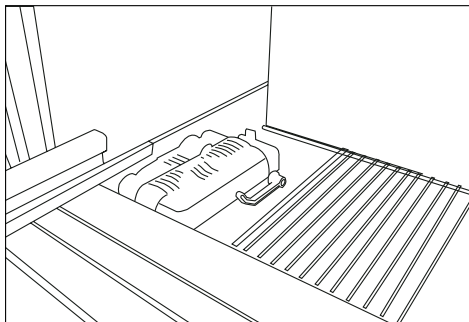

5.10. Grönsakslåda med fuktkontroll

(Tillbehör)

Funktionen fuktkontroll gör att grönsakernas och fruktens fukthalter kontrolleras, vilket i sin tur gör att livsmedlen håller sig fräscha längre.

Vid förvaring av bladgrönsaker i grönsakslådan (såsom sallad, spenat och liknande grönsaker som är benägna att förlora fukt) rekommenderas placering i horisontellt läge så mycket som möjligt. Placering med rötterna nedåt ska undvikas.

Placera tunga och hårda grönsaker underst och lätta och mjuka överst, med hänsyn till grönsakernas specifika vikter.

Avlägsna grönsakernas plastförpackningar innan du placerar dem i grönsakslådan. Om grönsakerna får vara kvar i plastförpackningarna ruttnar de snabbt. Om du inte önskar kontakt med andra grönsaker, använd förpackningsmaterial som papper eftersom det har en viss porositet när det gäller hygien.

Placera inte frukter med hög produktion av etylengas, såsom päron, aprikoser, persikor och i synnerhet äpplen, i samma grönsakslåda som andra grönsaker och frukter. Etylengasen som dessa frukter utsöndrar kan göra att andra grönsaker och frukter mognar, och sedan ruttnar, snabbare.

Använda kylskåpet

5.11. Flyttbar mittsektion

Den flyttbara mittsektionen är konstruerad för att förhindra den kalla luften i kylskåpet från att släppas ut.

När kylfackets dörrar är stängda pressar dörrens packningar mot den flyttbara mittsektionens yta, vilket gör att det blir tätt.

En annan anledning till att kylskåpet är utrustat med en flyttbar mittsektion är att öka kylfackets nettovolym. Vanliga mittsektioner upptar en viss kylskåpsvolym och gör att den går till spillo.

Den flyttbara mittsektionen är stängd när kylfackets vänstra dörr är stängd.

Den får inte öppnas för hand. När dörren är stängd rör den sig enligt plastdelen på produktstommen.

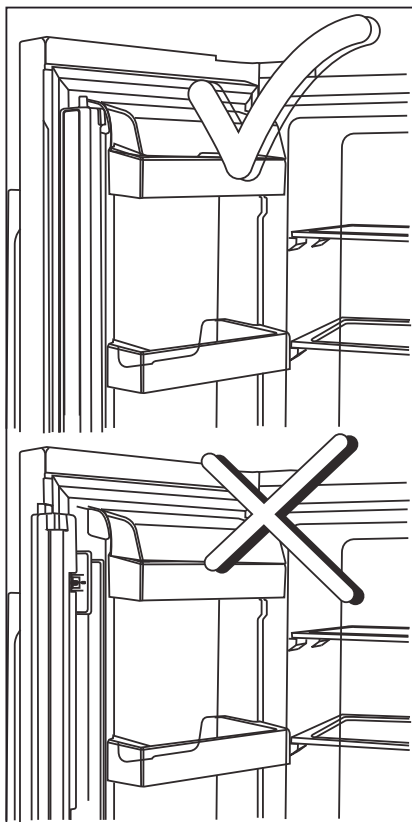

5.12. Isbehållare

(Tillbehör)

Tack vare isbehållaren är det enkelt att få is från produkten.

Använda isbehållaren

1. Ta ut isbehållaren från frysfacket.
2. Fyll isbehållaren med vatten.
3. Placera isbehållaren i frysfacket. Ungefär två timmar senare är isen färdig.
4. Ta ut isbehållaren från frysfacket och böj den över lagringstråget. Isbitarna faller då lätt ner på lagringstråget.

Använda kylskåpet

5.13.Frysa in färsk mat

- För att bevara matvarornas kvalitet måste maten som placeras i frysfacket bli genomfusen så snabbt som möjligt. Använd funktionen snabbfrysning för detta.
- Att frysa matvaror när de är färska förlänger lagertiden i frysfacket.
- Förpacka matvarorna i lufttäta förpackningar som stängs ordentligt.
- Kontrollera att matvarorna är förpackade innan de läggs i frysen. Använd frysbehållare, aluminiumfolie/fuktsäkert papper, plastpåsar eller liknande förpackningsmaterial istället för traditionellt förpackningspapper.
- Markera varje matförpackning med dagens datum innan de läggs in i frysen. Detta gör att du kan avgöra varje förpacknings färskhet varje gång frysen öppnas. Förvara äldsta matförpackningarna längst fram så att de används först.
- Frysa matvaror måste användas direkt efter att de har tinats och ska inte frysas om.
- Frysa inte stora mängder matvaror samtidigt.

5.14.Rekommendationer för frysta matvaror

Facket måste ställas in på minst -18°C .

1. Placera livsmedlen i frysen så snart som möjligt för att undvika avfrostning.
2. Kontrollera innan infrysning förpackningens "utgångsdatum" så att detta inte har överskridits.
3. Kontrollera att matförpackningen inte har några skador.

5.15.Frysdetaljer

I enlighet med elstandard IEC 62552 måste frysen ha kapacitet att per 100 liter frysfacksvolym, på 24 timmar frysa 4,5 kg matvaror vid -18°C eller lägre.

Vid förvaring av matvaror i längre perioder krävs minst -18°C eller lägre.

Du kan behålla maten färsk i månader (i frysen vid eller under temperaturer av -18°C).

För att inte den redan frysta maten inuti ska börja tina, måste kontakt mellan fryst mat och mat som är på väg att frysas undvikas.

Frysfacksinställning	Kylfacksinställning	Beskrivningar
-18°C	4°C	Detta är den rekommenderade standardinställningen.
$-20, -22$ eller -24°C	4°C	Dessa inställningar rekommenderas för omgivningstemperaturer som överskrider 30°C .
Snabbfrysning	4°C	Använd detta för att snabbt frysa matvaror. Produkten kommer att återställas till föregående inställning när processen är genomförd.
-18°C eller kallare	2°C	Använd dessa inställningar om du misstänker att kylfacket inte är tillräckligt kallt på grund av omgivningens temperatur eller på frekvent öppnande av dörren.

Använda kylskåpet

Koka grönsakerna och filtrera vattnet för att förlänga lagringstiden. Placera efter filtrering maten i lufttäta förpackningar och lägg dem i frysen. Bananer, tomater, sallad, selleri, kokta ägg, potatisar och liknande livsmedel kan inte frysas. När dessa matvaror blir frysta är det bara deras näringsvärde och smak som påverkas negativt. Matvarorna förstörs inte på så vis att de innebär fara för hälsan.

5.16.Placera maten

Hyllor för frysack	Olika typer av frysta matvaror som kött, fisk, glass, grönsaker osv.
Hyllor för kylfack	Mat i grytor, övertäckta tallrikar och behållare, ägg (övertäckta)
Dörrhyllor för kylfack	Små och förpackade matvaror eller drycker
Grönsakslåda	Frukt och grönsaker
Fack för färsk mat	Delikatesser (frukostmat, köttprodukter som snart ska konsumeras)

5.17.Varning för öppen dörr

(Tillbehör)

En ljudsignal hörs när produktens dörr har varit öppen i en minut. Ljudsignalen upphör när dörren stängs eller någon knapp på displayen (om sådan finns) trycks in.

5.18.Innerbelysning

Innerbelysningen består av en LED-lampa.

Kontakta auktoriserad service om du har problem med denna lampa.

Innerbelysningen är inte avsedd eller lämpad att användas som hembelysning. Innerbelysningen i kyl- eller frysacken ska möjliggöra säker och smidig matplacering i kylskåpet.

Lamporna som används i utrustningen är inte anpassade som rumsbelysning. Det avsedda ändamålet för lamporna är att hjälpa användaren passera mat i kylskåpet/frysen på ett säkert och bekvämt sätt.

6. Underhåll och rengöring

Att rengöra produkten regelbundet kommer förlänga dess tjänsteliv.



WARNING: Koppla bort strömmen innan du rengör kylan.

- Använd inte skarpa, skrapande verktyg, tvålar, rengöringsmedel, rengöringsämnen, gaser, bensen, lack och liknande ämnen för rengöring.
- För icke-No Frost-produkter kan vattendroppar och frost upp till en fingerbredd högt förekomma på den bakre väggen av kylutrymmet. Rengöra den inte; använd aldrig olja eller liknande medel på den.
- Använd endast lätt fuktad mikrofibertrasa för att rengöra produktens yta. Svampar och andra typer av rengöringsprodukter kan repa produktens yta.
- Smält ner en tesked karbonat i vattnet. Fukta en trasa i vattnet och vrid ur. Torka rent enheten med den här trasan och torka av ordentligt.
- Var noga med att hålla undan vatten ifrån lamplocket och över de elektriska delarna.
- Rengör dörren med hjälp av en blöt trasa. Ta bort alla saker inuti och ta bort dörren och de isatta hyllorna. Lyft upp dörrhyllorna för att ta bort dem. Rengör och torka hyllorna, fäst dem sedan igen genom att låta dem glida på, ovanifrån.
- Använd inte klorerat vatten eller rengöringsprodukter på de externa utorna och krombeklädda delarna av produkten. Klorin kommer att orsaka rost på sådana ytor.

- Använd inte vassa och skrapande verktyg, eller tvål, rengöringsmedel för hemmabruk, rengöringsmedel, bensen, vax eller liknande, klistermärkena på plastdelarna lossnar då och deformation kan ske. Använd varmt vatten och en mjuk trasa för rengöring, torka sedan rent.

6.1. Förhindra obehagliga dofter

Produkten är tillverkad av doftfria material. Men, ha man mat i avdelningarna och inte rengör noga i de interna utrymmena kan det leda till dofter. För att undvika detta, rengör insidan med kolsyrat vatten var 15:e dag.

- Ha maten i slutna behållare. Mikroorganismer kan spridas utifrån de livsmedel som inte är täckta och orsaka dofter.
- Ha inte utgångna och gamla livsmedel i kylan.

6.2. Skydda plasttytor

Olja som spills på plasttytor kan skada ytorna och måste rengöras direkt med varmt vatten.

7. Felsökning

Kolla den här listan innan du kontaktar servicestället. Genom att göra detta kan du bespara dig både tid och pengar. Den här listan inkluderar de vanligaste klagomålen som inte är relaterade till felaktig tillverkning eller materialfel. Vissa funktioner som anges här i kanske inte gäller din produkt.

Kylen fungerar inte.

- Strömkabeln är inte isatt ordentligt. >>> Fäst den ordentligt i uttaget.
- Säkringens som är ansluten till uttaget har gått sönder. >>> Kontrollera säkringen.

Kondensation på sidoväggen i kylfacjet (FLERZON, COOL, CONTROL och FLEXI ZONE.).

- Dörren öppnas för ofta >>> öppna inte dörren så ofta.
- Miljön är för fuktig. >>> Installera inte produkten i en fukrig miljö.
- Livsmedel som innehåller vätskor står förpackade i förpackningar som inte är förslutna. >>> Ha livsmedlen som innehåller vätskor i burkar med lock.
- Produktens dörr är öppen. >>> Ha inte produktens dörr öppen länge.
- Termostaten är inställd på för låg temperatur. >>> Ställ in termostaten på rätt temperatur.

Kompressorn fungerar inte.

- Om det plötsligt sker ett strömavbrott eller om du drar ur kontakten och sätter i den igen kan fasttrycket i produktens kylsystem komma i obalans och det utlöser kompressorns termiska skyddsmekanism. Produkten kommer start om efter cirka 6 minuter. Om produkten inte startar om efter den här tiden, kontakta servicestället.
- Avfrostning är aktiv. >>> Detta är normalt för en fullt automatiskt avfrostande produkt. Avfrostningen utförs regelbundet.
- Produkten är inte ansluten. >>> Kontrollera att strömkabeln är ansluten.
- Temperaturinställningen är inkorrekt. >>> Välj lämplig temperaturinställning.
- Strömmen är av. >>> Produkten kommer fortsätta att drivas normalt när strömmen återkommer.

Kylens driftsljud ökar vid användning.

- Produktens driftsljud beror på den omgivande temperaturens variationer. Detta är normalt och inte ett fel.

Kylen kör för ofta eller för länge.

Felsökning

- Den nya produkten kan vara större än den föregående. Större produkter kommer köra under längre perioder.
- Rumstemperaturen kan vara hög. >>> *Produkten kommer normalt köra under längre perioder i högre rumstemperatur.*
- Produkten kan ha anslutits nyligen eller ett nytt livsmedel kan ha placerats i kylan. >>> *Produkten kommer ta längre tid att nå den angivna temperaturen när den nyligen har anslutits eller nya livsmedel placerats i den. Det är normalt.*
- Stora kvantiteter med varm mat kan nyligen har placerats i produkten. >>> *Placera inte varm mat i produkten.*
- Dörrarna kan nyligen har varit öppna ofta eller länge. >>> *Den varma luften rör sig inne i produkten och orsakar att den körs längre. Öppna inte dörrarna för ofta.*
- Frys- eller kyldörrarna kan vara på glänt. >>> *Kontrollera att dörrarna är helt stängda.*
- Produkten kan vara inställd på en för låg temperatur. >>> Ställ in temperaturen på en högre grad och vänta på att produkten ska nå den justerade temperaturen.
- Kyl- eller frys-dörrens list kan vara smutsig, sliten, trasig eller inte rätt fäst. >>> Rengör eller byt ut listen. Skadad/riven dörrlist kan få produkten att köra under längre perioder för att hålla den aktuella temperaturen.

Frysens temperatur är mycket låg, men kyltemperaturen är ok.

- Drysfackets temperatur är inställt på en mycket låg nivå. >>> Ställ in frysfackets temperatur till en högre grad och kontrollera igen.

Kylens temperatur är mycket låg, men frystemperaturen är ok.

- Kylfackets temperatur är inställt på en mycket låg nivå. >>> Ställ in kylfackets temperatur till en högre grad och kontrollera igen.

Livsmedlen som är i kylfackets lådor är fryst.

- Kylfackets temperatur är inställt på en mycket låg nivå. >>> Ställ in frysfackets temperatur till en högre grad och kontrollera igen.

Temperaturen i kylan eller frysen är för hög.

- Kylfackets temperatur är inställt på en mycket hög nivå. >>> Kylfackets temperaturinställning påverkar frysfackets temperatur. Förändra kylens eller frysens facktemperatur och vänta till det berörda facket har nått den justerade temperaturen.
- Dörrarna kan nyligen har varit öppna ofta eller länge. >>> Öppna inte dörrarna för ofta.
- Dörren kan vara på glänt. >>> Stäng dörren helt.
- Produkten kan ha anslutits nyligen eller ett nytt livsmedel kan ha placerats i kylan. >>> Det är normalt. Produkten kommer ta längre tid att nå den angivna temperaturen när den nyligen har anslutits eller nya livsmedel placerats i den.
- Stora kvantiteter med varm mat kan nyligen har placerats i produkten. >>> Placera inte varma livsmedel i produkten.

Skakningar eller ljud

- Underlaget är inte i nivå eller hållbart. >>> Om produkten skakar när den rörs långsamt, justera ställen för att balansera produkten. Kontrollera också att underlaget är hållbart att bära produkten.
- Allt som placeras på produkten kan orsaka ljud. >>> Ta bort allt som är placerat på produkten.

Produkten låter som flytande vätska sprayande m.m.

- Produktens drift innehåller vätske- och gasflöden. >>> Detta är normalt och inte ett fel.

Det låter som vind blåser ifrån produkten.

Felsökning

- Produkten använder en fläkt i kylprocessen. Detta är normalt och inte ett fel.

Det är kondensations på produktens interna väggar.

- Varmt eller fuktigt väder kommer öka isbildningen och kondensationen. Detta är normalt och inte ett fel.
- Dörrarna kan nyligen har varit öppna ofta eller länge. >>> Öppna inte dörrarna för ofta, om den är öppen, stäng dörren.
- Dörren kan vara på glänt. >>> Stäng dörren helt.

Det är kondensationen på produktens exteriör mellan dörrarna.

- Det omgivande vädren kan vara fuktigt, det är ganska vanligt i fuktigt väder. >>> Kondensationen kommer att försvinna när fuktigheten minskar.

Interiören luktar illa.

- Produkten rengörs inte regelbundet. >>> Rengör interiören på produkten degelbundet genom att använda svamp, varmvatten och kolsyrat vatten.
- Vissa hållare och paketeringsmaterial kan orsaka dofter. >>> Använd hållare och paketeringsmaterial utan dofter.
- Livsmdelen placerades i behållare som inte förseglats. >>> Ha maten i slutna behållare. Mikroorganismer kan spridas utifrån de livsmedel som inte är täckta och orsaka dofter.
- Ta bort alla utgågna eller gamla livsmedel ifrån produkten.

Dörren stängs inte.

- Livsmedelspaket kan blockera dörren. >>> Placera om sakerna som blockerar dörren.
- Produkten står inte helt rakt på underlaget. >>> Justera ställen för att balansera produkten.
- Underlaget är inte i nivå eller hållbart. >>> Kontrollera att underlaget är hållbart att bära produkten.

Grönsakslådan sitter fast.

- Livsmedlen kan ha kommit i kontakt med övre delen av lådan. >>> Omorganisera livsmedlen i lådan.



VARNING: Om problemen fortgår efter att du följt instruktionerna i det här avsnittet, kontakta din återförsäljare eller godkända serviceställe. Försök inte reparera produkten.

beko

Kjøleskap
Bruksanvisning
Jääkaappi
Käyttöopas
Gefrierschrank
Bedienungsanleitung

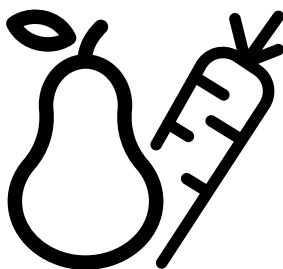

GNE60530DX-GNE60530DXN

CE

NO/FI/DE

57 4803 0000/AV -2/4-NO-FI-DE

Vennligst les denne brukerhåndboken først!

Kjære kunde,

Vi vil at du skal oppnå optimal effektivitet fra produktet vårt, som har blitt produsert i moderne lokaler med grundige kvalitetskontroller.

For dette formål, bør du lese brukerveiledningen før du bruker produktet og oppbevare veiledningen som en referansekilde. Hvis du gir produktet til en annen person, må du sørge for at denne veiledningen følger med produktet.

Brukerveiledningen sikrer rask og trygg bruk av produktet.

- Les brukerveiledningen før montering og bruk av produktet.
- Følg alltid gjeldende sikkerhetsinstrukser.
- Hold brukerveiledningen lett tilgjengelig for fremtidig bruk.
- Les andre dokumenter som følger med produktet.

Husk at denne brukerveiledningen kan gjelde for flere produktmodeller. Brukerveiledningen indikerer tydelig forskjellen på modellene.

Symboler og merknader

Følgende symboler brukes i brukerveiledningen:

	Viktig informasjon og nyttige tips.
	Fare for liv eller eiendom.
	Fare for elektrisk støt.
	Emballasjen til produktet er laget av resirkulerbare materialer, i henhold til den nasjonale miljølovgivningen.



INFORMATION



ENERGY



SUPPLIER'S NAME

MODEL IDENTIFIER → (*)

A

A

. Modellinformasjonen som er lagret i produkt databasen kan nås ved å gå inn på følgende nettsted og søke etter din modellidentifikator (*) som finnes på energimerket.

<https://eprel.ec.europa.eu/>

Innhold

1. Sikkerhets- og miljøinstrukser	3	4 Klargjøring	14
1.1. Generell sikkerhet	3	4.1. Hva du bør gjøre for å spare energi	14
1.1.1 HC-advarsel	5	4.2. Første gangs bruk	14
1.1.2 For modeller med vannfontene	5	5 Bruk av produktet	15
1.2. Forutsatt bruk	5	5.1. Indikatorpanel	15
1.3. Barnesikring	5	5.2. Rom med null grader	22
1.4. Overholdelse av WEEE-direktivet og avhending av avfallsproduktet	5	5.3. Grønnsaksskuff	22
1.5. Overholdelse av RoHS-direktivet	5	5.4. Blått lys / HarvestFresh	22
1.6. Emballasjeinformasjon	5	5.5. Beskrivelse og rengjøring av luftfilter	23
2 Kjøleskap	6	5.6. Uttrekkbar skuff	24
3 Installasjon	7	5.7. Ioniser (ionisator)	24
3.1. Riktig sted for montering	7	5.8. Isboks	24
3.2. Feste plastkilene	7	5.9. Islager	24
3.3. Justering av stativer	8	5.10. Bevegelig midtseksjon	25
3.4. Strømtilkobling	8	5.11. Isbeholder	25
3.5. Vannforbindelse	8	5.12. Grønnsaksboks med kontrollert fuktighet	26
3.6. Koble vannslangen til produktet	9	5.13. Frysing av fersk mat	27
3.7. Koble til vannettet	9	5.14. Anbefalinger for frossen mat	27
3.8. For produkter som bruker vannbeholder	10	5.15. Opplysninger om dypfryser	27
3.9 Vannfilter	11	5.16. Plassering av mat	28
3.9.1. Feste eksternt filter på veggen (Tilleggsutstyr)	11	5.17. Åpen dør-alarm	28
3.9.2. Interne filteret	12	5.18. Innvendig lys	28
		6. Vedlikehold og rengjøring	29
		6.1. Hindre dårlig lukt	29
		6.2. Beskytte plastoverflater	29
		7. Feilsøking	30

1. Sikkerhets- og miljøinstrukser

Dette avsnittet gir sikkerhetsinstruksene som er nødvendige for å hindre fare for person- og materiell skade. Unnlatelse av å følge disse instruksene vil ugyldiggjøre alle former for produktgaranti.

Beregnet bruk

	ADVARSEL: Sørg for at ventilasjonsåpningene i apparatets kabinett eller i den innebygde strukturen ikke blokkeres.
	ADVARSEL: Bruk ikke andre mekaniske innretninger eller midler for å akselerere avisingsprosessen enn det som er anbefalt av produsenten.
	ADVARSEL: Ikke skad kjølekretsen.
	ADVARSEL: Ikke bruk elektriske apparater inne i oppbevaringsrommene for mat i apparatet, med mindre de er av en type som anbefales av produsenten.
	ADVARSEL: Ikke oppbevar eksplosive stoffer, slik som aerosolbokser med antennelig drivmiddel i dette apparatet.
	ADVARSEL: Ikke oppbevar eksplosive stoffer, slik som aerosolbokser med antennelig drivmiddel i dette apparatet.

Dette apparatet er beregnet til bruk i husholdninger og lignende bruksområder som f.eks.
– kjøkkenområder med ansatte i butikker, kontorer og andre arbeidsmiljøer;
– gårdshus og av kunder i hoteller, moteller og andre typer boligmiljøer;
– overnattingssteder med frokost;
– catering og lignende bruksområder utenom detaljhandel.

1.1. Generell sikkerhet

- Dette produktet skal ikke brukes av personer med redusert fysisk, sensorisk og mentale evne uten tilstrekkelig kunnskap og erfaring, eller av barn. Apparatet kan bare brukes av slike personer under tilsyn og instruering av en person som er ansvarlig for deres sikkerhet. Barn må ikke få lov til å leke med dette apparatet.
- I tilfelle feil, koble fra apparatet.
- Etter at du har koblet fra apparatet, venter du minst fem minutter før du plugges det inn igjen.
- Koble fra produktet når det ikke er i bruk.
- Støpselet må ikke berøres med våte hender! Ikke trekk i kabelen ved frakobling. Hold alltid støpselet.
- Ikke koble til kjøleskapet hvis kontakten er løs.
- Koble fra produktet under montering, vedlikehold, rengjøring og reparasjon.
- Hvis produktet ikke skal brukes på en stund, kobler du fra produktet og tømmer det for mat.
- Bruk aldri produktet når dekslet på boksen til elektronikkortet (1) øverst eller bak på produktet, er åpent.

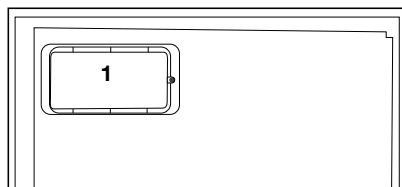
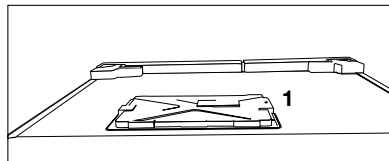

- Ikke bruk damp eller dampede rengjøringsmaterialer til å rengjøre kjøleskapet og smelte innvendig is. Damp kan komme i kontakt med elektriske områder og forårsake kortslutning eller elektrisk støt!
- Ikke vask produktet ved å spraye eller helle vann på det! Fare for elektrisk støt!

Sikkerhets- og miljøinstrukser

- I tilfelle feil, ikke bruk produktet. Dette kan føre til elektrisk støt. Ta kontakt med et autorisert servicesenter før du gjør noe.
- Koble produktet til en jordnet stikkontakt. Jording må utføres av en kvalifisert tekniker.
- Hvis produktet bruker LED-lys, må du kontakte det autoriserte servicesenteret i tilfelle lamper må byttes ut eller problemer oppstår.
- Ikke ta på frossen mat med bare hender! Den kan sette seg fast i hendene dine!
- Ikke plasser flasker eller bokser med væske i fryseren. De kan eksplodere!
- Sett inn væske i oppreist stilling etter at du lukker lokket skikkelig.
- Ikke spray brennbare stoffer i nærheten av produktet, da de kan ta fyr eller eksplodere.
- Ikke oppbevar brennbare materialer og produkter med brannfarlig gass (sprayer, osv.) i kjøleskapet.
- Ikke plasser væskefylte beholdere på toppen av produktet. Vann som sprutes på en elektrisk del kan forårsake elektrisk støt eller brannfare.
- Å utsette produktet for regn, snø, sollys og vind vil medføre elektrisk fare. Ikke dra i dørhandtaket når du omplasserer produktet. Håndtaket kan løsne.
- Vær forsiktig så du ikke klemmer noen del av hendene eller kroppen i noen av de bevegelige delene inne i produktet.
- Ikke tråkk eller len deg på døren, skuffer og lignende deler av kjøleskapet. Dette kan føre til at produktet faller og forårsake skade på delene.
- Vær forsiktig så du ikke klemmer strømkabelen.
- Når du plasserer apparatet, må du sørge for at strømledningen ikke er fast eller skadet.
- Finn ikke flere bærbare stikkontakter eller bærbare strømforsyninger på baksiden av apparatet.

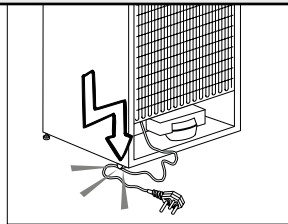

- Finn ikke flere bærbare stikkontakter eller bærbare strømforsyninger på baksiden av apparatet.
- Sideved side-kjøleskapet trenger vanntilkobling. Hvis ingen vannkran er tilgjengelig ennå og du må ringe etter en rørlegger, vær oppmerksom på: I tilfelle huset ditt er utstyrt med et gulvvarmeanlegg, vennligst vurder, å bore hull i betongtaket kan skade dette varmesystemet.
- Barn i alderen 3 til 8 år har lov til å laste inn i og ut avkjøleapparater.
- For å unngå forurensing av mat, vennligst følg følgende instruksjoner:
 - - Å åpne døren i lange perioder kan føre til en betydelig økning i temperaturen i rommene på apparatet.
 - - Rengjør jevnlig overflater som kan komme i kontakt med mat og tilgjengelige dreneringssystemer.
 - - Rengjør vanntanker hvis de ikke har vært brukt i 48 timer; skylle vannsystemet koblet til vann
 - Tilfør hvis vann ikke er trukket i fem dager.
 - - Oppbevar rått kjøtt og fisk i egnede beholdere i kjøleskapet slik at det ikke er i kontakt med, eller drypper på annen mat.
 - - To-stjerners fryseskuffer er egnet for oppbevaring av forhånds-frosset mat, lagring eller fremstilling av iskrem og lage isbiter - Ett-, to- og tre-stjerners rom er ikke egnet for frysing av fersk mat.
 - - Hvis kjøleapparatet er tomt i lange perioder, slå du av, avrim, rengjør, tørker og forlater
 - Døren er åpen for å forhindre muggdannelse i apparatet.

Sikkerhets- og miljøinstrukser

1.1 HC-advarsel

Hvis produktet inneholder et kjølesystem som bruker R600a-gass, må du utvise forsiktighet ved bruk og flytting av systemet for å unngå skade på kjølesystemet og dets rør. Denne gassen er brennbar. Hvis kjølesystemet blir skadet, holder du produktet vekk fra brannkilder og ventilører rommet umiddelbart.



Etiketten på den innvendige venstre siden indikerer hvilken type gass som brukes i produktet.

1.1.2 For modeller med vannfontene

- Trykket for kaldtvannsinntaket skal være maksimalt 90 psi (620 kPa). Hvis vanntrykket overstiger 80 psi (550 kPa), må du bruke en trykkbegrensningsventil i ledningsnett. Hvis du ikke vet hvordan du skal sjekke vanntrykket, be om hjelp fra en profesjonell rørlegger
- Hvis det er fare for vannslageffekt i installasjonen, må du alltid bruke forebyggende utstyr for vannslag i installasjonen. Rådfør med profesjonelle rørleggere hvis du ikke er sikker på at det ikke er vannslageffekt i installasjonen.
- Ikke installer på varmtvannsinntaket. Ta forholdsregler mot risikoen for frysing av slangene. Driftsintervallet for vanntemperaturen skal være 0,6 °C og minst 38 °C maks.
- Bruk kun drikkevann.

1.2. Forutsatt bruk

- Dette produktet er utviklet for hjemmebruk. Det er ikke beregnet til kommersiell bruk.
- Produktet bør kun brukes til å oppbevare mat og drikke.
- Ikke oppbevar sensitive produkter som krever kontrollerte temperaturer (vaksiner, varmefølsomme medisiner, medisinsk utstyr, osv.) i kjøleskapet.
- Produsenten påtar seg intet ansvar for eventuelle skader forårsaket av feil bruk eller feilhåndtering.
- Originale reservedeler vil bli gitt i 10 år etter kjøpsdatoen for produktet.

1.3. Barnesikring

- Emballasjematerialene skal holdes utilgjengelig for barn, da de kan være farlige for barn.
- Ikke la barn leke med produktet.
- Hvis døren til produktet inneholder en lås, må nøkkelen holdes utenfor rekkevidde for barn.

1.4. Overholdelse av WEEE-direktivet og avhending av avfallsproduktet

Dette produktet er i samsvar med EUs WEEE-direktiv (2012/19/EU). Dette produktet bærer et klassifiseringssymbol for kasserte elektriske og elektroniske produkter (EE-avfall).

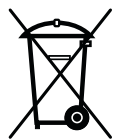

Dette produktet er produsert med deler av høy kvalitet og materialer som kan gjenbrukes, og er egnet for resirkulering. Produktet skal ikke kastes sammen med normalt husholdningsavfall og annet avfall på slutten av levetiden. Ta det til et innsamlingsstener for resirkulering av elektrisk og elektronisk utstyr. Ta kontakt med lokale myndigheter for å lære om disse innsamlingsstenerne. Ved å resirkulere brukte produkter kan du bidra til å beskytte miljøet og naturlige ressurser. For sikkerhets skyld må du klippe strømkabelen og ødelegge låsemekanismen på døren, hvis den har en slik, slik at produktet ikke er funksjonelt når du kaster det.

1.5. Overholdelse av RoHS-direktivet

- Dette produktet er i samsvar med EUs WEEE-direktiv (2011/65/EU). Det inneholder ikke skadelige og forbudte materialer spesifisert i direktivet.

1.6. Emballasjeinformasjon

Emballasjematerialene til produktet er laget av resirkulerbare materialer i samsvar med våre nasjonale miljøforskrifter. Emballasjematerialene må ikke avhendes sammen med husholdningsavfall eller andre typer avfall. Ta dem til innsamlingssteder for emballasjematerialer utpekt av lokale myndigheter.

2 Kjøleskap

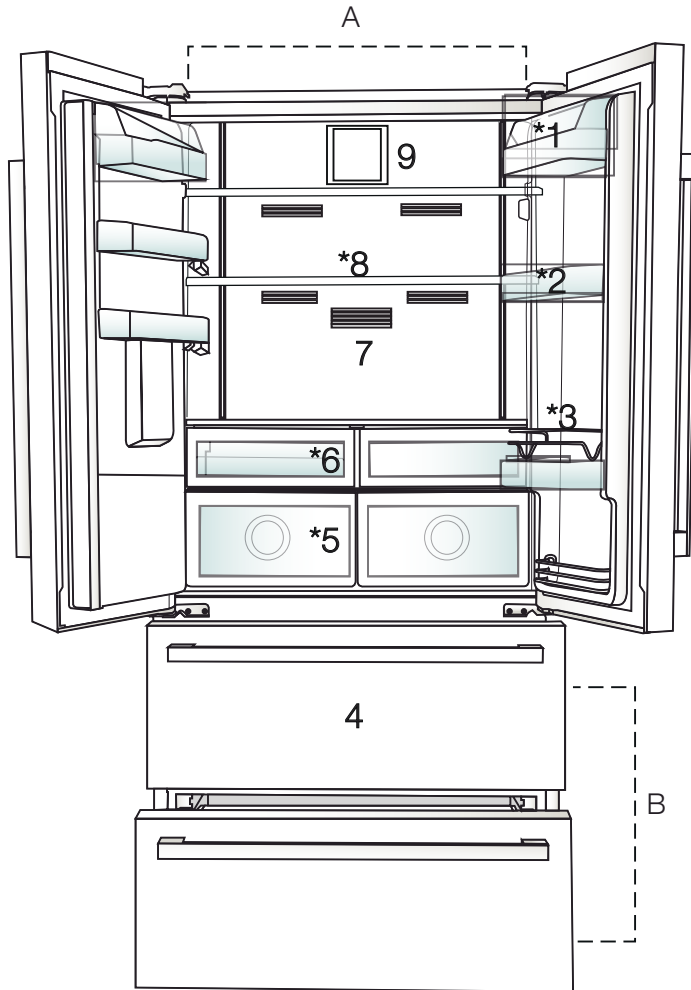

A- Kjøleskapsdel

B- Fryserdel

1. Hylle for smør og ost

2. Kjøledelshyller

3. Stekerist

4. Oppbevaringsrom for frossen mat

5. Grønnsaksskuff

6. Frokostrom

7. Luktfilter

8. Justerbare glasshyller

9. Vifte



*Tilleggsutstyr: Figurene i denne brukerveiledningen er skjematisk, og vil ikke nødvendigvis tilsvare ditt produkt nøyaktig. Hvis produktet ditt ikke inneholder de relevante delene, gjelder informasjonen for andre modeller.

3 Installasjon

3.1. Riktig sted for montering

Ta kontakt med det autoriserte servicesenteret for montering av produktet. For å klargjøre produktet for montering, se informasjonen i brukerhåndboken og at sjekk strøm- og vanntilkoblingene oppfyller gjeldende krav. Hvis ikke, ring en elektriker eller rørlegger for å ordne tilkoblingene etter behov.



ADVARSEL: Produsenten påtar seg intet ansvar for eventuelle skader forårsaket av arbeid som utføres av uautoriserte personer.



ADVARSEL: Strømkabelen til produktet må være frakoblet under monteringen. Unnlattelse av å gjøre dette kan føre til død eller alvorlige skader!



ADVARSEL: Hvis dørens spenn er såpass smalt at produktet ikke får plass, fjerner du døren og snur produktet sidelengs. Hvis dette ikke fungerer, ta kontakt med et autorisert servicesenter.

- Sett produktet på en flat overflate for å unngå vibrasjon.
- Plasser produktet minst 30 cm vekk fra varmeapparatet, komfyren og lignende varmekilder og minst 5 cm vekk fra elektriske ovner.
- Produktet må ikke utsettes for direkte sollys eller oppbevares i fuktige omgivelser.
- Produktet krever tilstrekkelig luftsirkulasjon for å fungere effektivt. Hvis produktet skal plasseres i en alkove, må det være en avstand på minst 5 cm mellom produktet og taket og veggene.
- Produktet må ikke monteres i omgivelser med temperaturer under -5°C .

3.2. Feste plastkilene

Bruk plastkilene som følger med produktet til å skape tilstrekkelig rom for luftsirkulasjon mellom produktet og veggen.

1. For å feste kilene, fjerner du skruene på produktet og bruker skruene som følger med kilene,

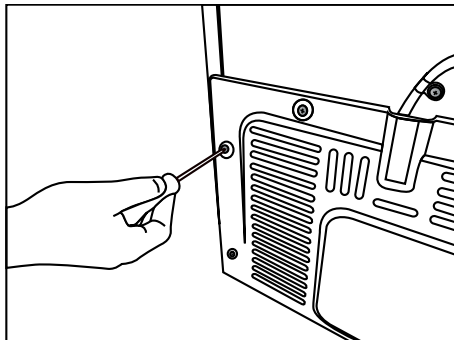

2. Fest to plastkiler på ventilasjonsdekslet, som vist på figuren.

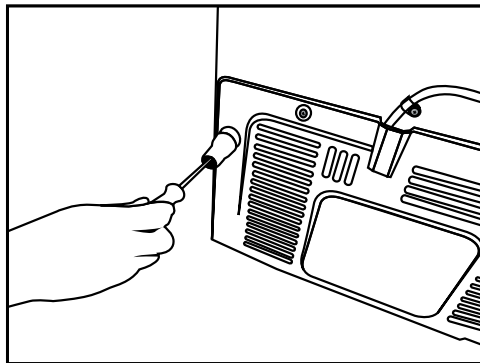

Montering

3.3. Justering av stativer

Hvis produktet ikke er i balansert posisjon, justerer du de fremre justerbare stativene ved å rotere mot høyre eller venstre.

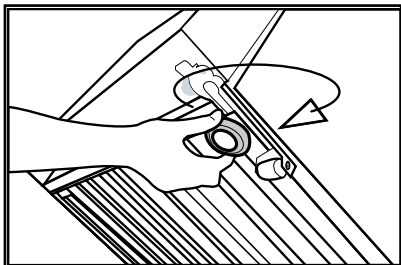

3.4. Strømtilkobling

	ADVARSEL: Ikke bruk skjøte- eller multikontakter til strømtilkobling.
	ADVARSEL: Skadet strøm kabel må erstattes av et autorisert servicesenter.
	Når du plasserer to kjølerne i tilstøtende posisjon, må du la det være en avstand på minst 4 cm mellom de to enhetene.

- Firmaet vårt vil ikke påta seg ansvar for eventuelle skader som følge av bruk uten jording og strømtilkobling i samsvar med nasjonale bestemmelser.
- Strømkabelen må være lett tilgjengelig etter montering.
- Ikke bruk multiplugg med eller uten skjøtekabel mellom veggkontakten og kjøleskapet.

3.5. Vannforbindelse

(tilleggsutstyr)



ADVARSEL: Koble fra produkt og vannpumpen (hvis tilgjengelig) under tilkobling.

Produktets vannett-, filter- og vannbeholderforbindelser må utføres av et autorisert servicesenter.

Produktet kan kobles til en vannbeholder eller direkte til vannettet, avhengig av modell. For å gjennomføre tilkoblingen, må vannslangen først være tilkoblet produktet.

Sjekk om følgende deler følger med din produktmodell:

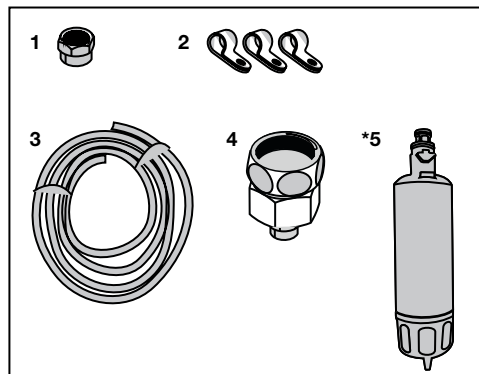

1. Kontakt (1 del): Brukes til å feste vannslangen til baksiden av produktet.
2. Slangeklemme (3 deler): Brukes til å feste vannslangen til vegg.
3. Vannslangen (1 del, diameter 5 meter 1/4 tommer): Brukes til vanntilkoblingen.
4. Kranadapter (1 del): Inneholder et porøst filter, brukes for tilkoblingen til kaldtvannsledningen.
5. Vannfilter (1 del Tilleggsutstyr): Brukes til å koble ledningsvann til produktet. Vannfilter kreves ikke hvis beholdertilkobling er tilgjengelig.

Montering

3.6. Koble vannslangen til produktet

For å koble vannslangen til produktet, følg instruksene nedenfor.

1. Fjern kontakten fra adapteren til slangemunnstykket på produktet og før slangen gjennom kontakten.

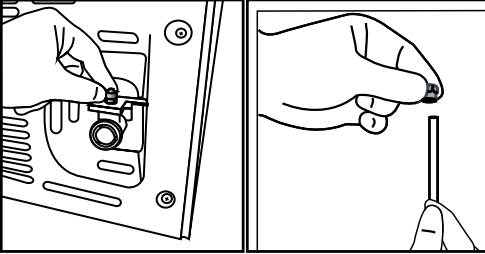

2. Trykk vannslangen godt på plass og koble til dyseadapteren på slangen.

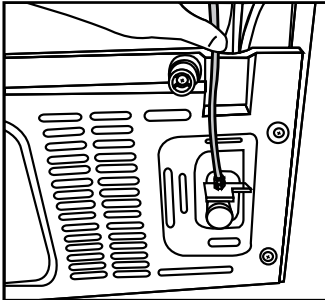

3. Stram til kontakten manuelt for å feste den til slangemunnstykkets adapter. Du kan også stramme til kontakten med en vannpumpetang eller tang.

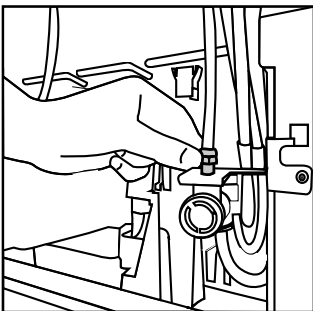

3.7. Koble til vannettet

(tilleggsutstyr)

For å bruke produktet ved å koble til kaldtvannsledningen, må en standard 1/2" ventilkontakt monteres på kaldtvannsledningen i hjemmet ditt. Hvis kontakten ikke er tilgjengelig eller hvis du er usikker, ta kontakt med en autorisert rørlegger.

1. Koble kontakten (1) fra kranadapteren (2).

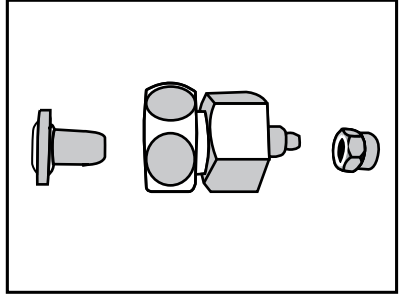

2. Koble kranadapteren til vannledningsventilen.

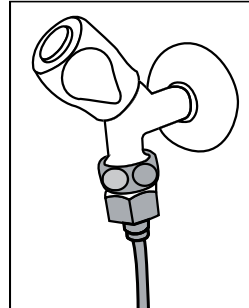

3. Fest kontakten godt rundt vannslangen.

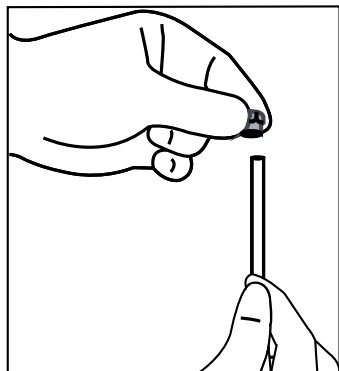

Montering

4. Fest kontakten til kranadapteren og stram til med hånd/verktøy.

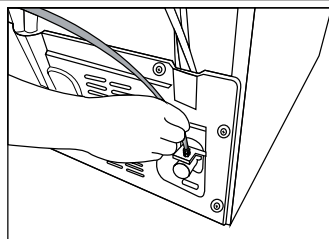
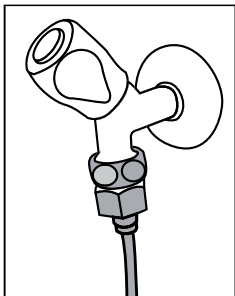

5. For å unngå skader, vingling eller tilfeldig frakobling av slangen, bruk de medfølgende klipsene til å feste vannslangen skikkelig.

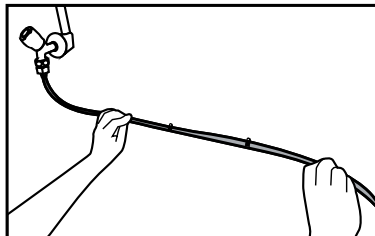

ADVARSEL: After turning the faucet on, make sure there is no water leak on either end of the water hose. I tilfelle lekkasje, skru ventilen av og stram til alle tilkoblinger med en rørtang eller tang.

3.8. For produkter som bruker vannbeholder

(tilleggsutstyr)

For å bruke en vannbeholder til vanntilkobling, må vannpumpen som anbefales av det autoriserte servicesenteret brukes.

1. Koble den ene enden av vannslangen som følger med pumpen til produktet (se 3.6), og følg instruksjonene nedenfor.

2. Koble den andre enden av vannslangen til vannpumpen ved å trykke slangen inn i slangeinntaket på pumpen.

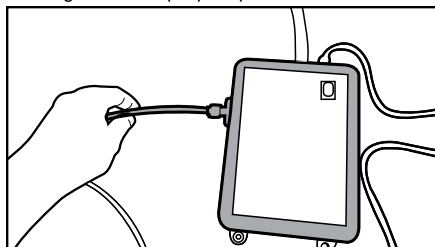

3. Plasser og fest pumpen i glassballongen.

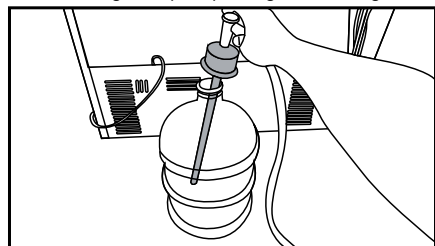

4. Når kontakten er opprettet, plugg i og start vannpumpen.



Start pumpen og vent i 2-3 minutter for å oppnå ønsket effektivitet.



Se også brukerveiledningen for pumpen, for tilkobling av vann.

Montering



Når det brukes glassballong, er det ikke nødvendig å bruke vannfilteret.

3.9 Vannfilter

(tilleggsutstyr)

Produktet kan ha et innvendig eller utvendig filter, avhengig av modellen. Følg instruksjonene under for å montere filteret.

3.9.1. Feste eksternt filter på veggen (Tilleggsutstyr)



ADVARSEL: Ikke fest filteret på produktet.

Sjekk om følgende deler følger med din produktmodell:

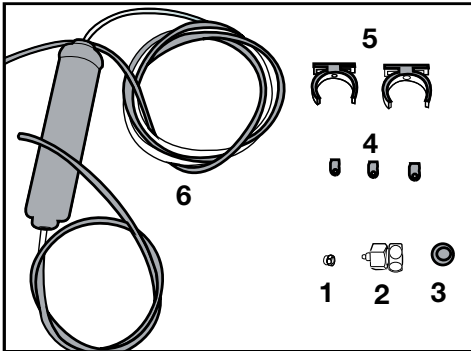

1. Kontakt (1 del): Brukes til å feste vannslangen til baksiden av produktet.
2. Kranadapter (1 del): Brukes for tilkobling til kaldtvannsledningene.
3. Porøst filter (1 del)
4. Slangeklemme (3 deler): Brukes til å feste vannslangen til veggen.
5. Utstyr for tilkobling av filter (2 deler): Brukes til å feste filteret på veggen.
6. Vannfilter (1 del): Brukes til å koble ledningsvann til produktet. Vannfilter kreves ikke hvis beholdertilkobling er tilgjengelig.

1. Koble kranadapteren til vannledningsventilen.

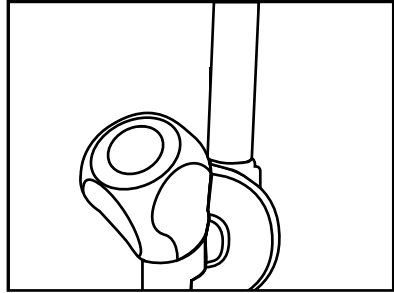

2. Bestem stedet der det eksterne filteret skal festes. Fest forbindelsesinnretningen til filteret (5) på veggen.

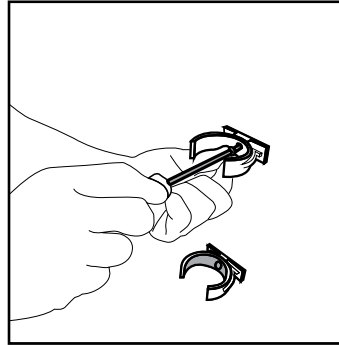

3. Fest filteret i oppreist stilling på forbindelsesinnretningen til filteret, som er angitt på etiketten. (6).

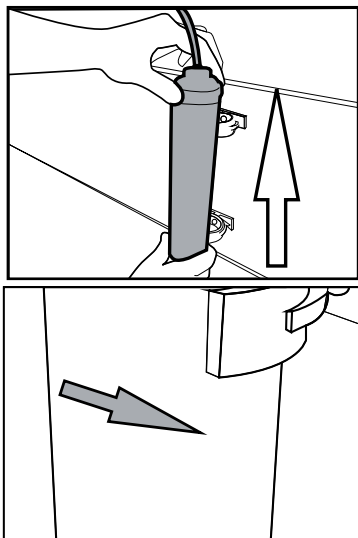

4. Fest vannslangen som strekker seg fra toppen av filteret til vanttillkoblingsadapteren til produktet (se 3.6).

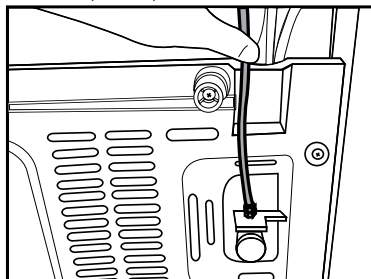

Når tilkoblingen er opprettet, skal det se ut som på bildet.

Vannledning:

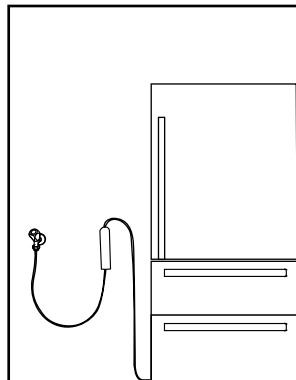

Vannbeholderledning:

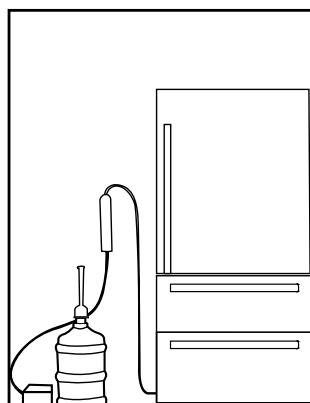

3.9.2. Interne filteret

Det interne filteret som følger med produktet er ikke montert ved levering, følg instruksjonene nedenfor for å montere filteret.

1. Indikatoren "**Ice Off**" (Is av) må være aktiv når du monterer filteret. Slå indikatoren PÅ-AV ved bruk av "**Ice (Is)**"-knappen på skjermen.

Montering

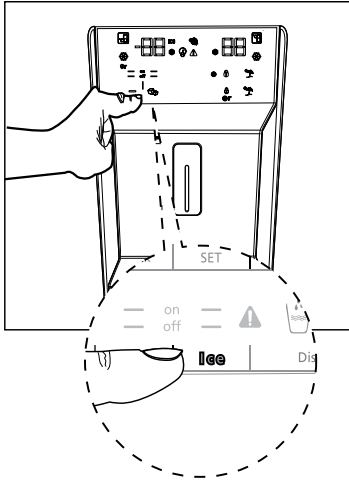

2. Fjern vannfilterets omløpsdeksel ved å trekke i det.



Noen få dråper vann kan strømme ut etter at lokket fjernes. Dette er normalt.

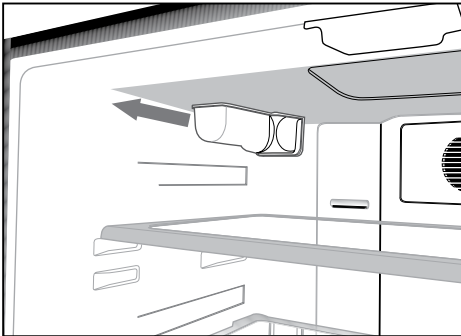

3. Sett dekseselet til vannfilteret inn i mekanismen og trykk for å låse det på plass.

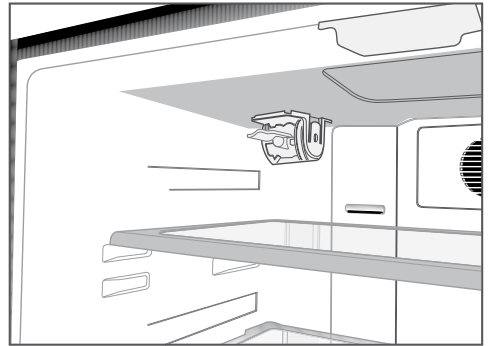

4. Trykk **"Ice (Is)"**-knappen på skjermen igjen for å avbryte **"Ice Off (Is av)"**-modus.



Vannfilteret vil fjerne visse fremmedpartikler i vannet. Det vil ikke fjerne mikroorganismer i vannet.



Filteret skal skiftes hver 6. måned.

4 Klargjøring

4.1. Hva du bør gjøre for å spare energi



Å koble produktet til elektroniske energisparende produkter er farlig, da det kan skade produktet.

- For et frittstående apparat; "Dette kjøleapparatet er ikke ment å brukes som et innebygd apparat.
- Ikke åpne kjøleskapsproduktene i lengre perioder.
- Ikke sett varm mat eller drikke i kjøleskapet.
- Ikke overfyll kjøleskapet. Blokking av den interne luftstrømmen vil redusere kjølekapasiteten.
- For å kunne lagre maksimalt med matvarer i kjøleskapets fryserrom, må de øverste skuffene tas ut og settes øverst på trådstativet. Angitt nettovolum og energiforbruk oppgitt på energimerkingen på kjøleskapet ble testet med øvre skuff i fryserrommet og isbeholderen tatt ut. Disse kan enkelt tas ut. Det anbefales å bruke den nederste skuffen når du legger i matvarer.
- Ettersom varm og fuktig luft ikke vil trenge direkte inn i produktet når dørene ikke er åpne, vil produktet optimalisere seg selv for å sørge for forhold som er tilstrekkelige for å beskytte maten din. Funksjoner og komponenter som kompressor, vifte, varmeapparat, avriming, belysning osv. starter ved behov for å bruke minst mulig energi under disse forholdene.
- Avhengig av funksjonene til produktet, vil avriming av frosne matvarer i kjøledelen sikre energisparing og bevare matvarekvalitet.
- Pass på at matvarene ikke er i kontakt med temperatursensoren i kjøledelen som er beskrevet nedenfor.
- Matvarer må lagres i skuffene i kjølerommet for å oppnå energisparing og ta vare på maten i bedre omgivelser.

- Unngå direkte kontakt mellom temperatursensoren i fryserrommet og matvarene. Strømforbruket kan øke dersom matvarene er i kontakt med sensoren.

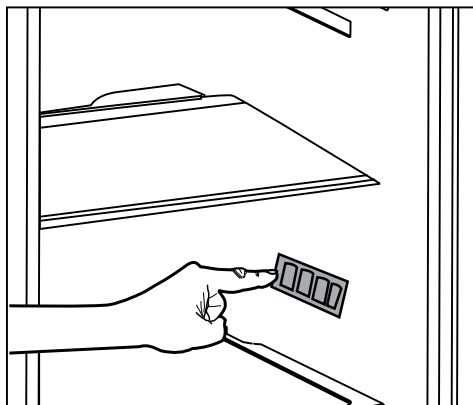

4.2. Første gangs bruk

Før du tar i bruk kjøleskapet, må du kontrollere at nødvendige forberedelser er gjort i tråd med instruksjonene i avsnittene "Sikkerhets- og miljøinstrukser" og "Montering".

- La produktet gå uten mat i seks (SIC) og ikke åpne døren, med mindre det er absolutt nødvendig.



Du vil høre en lyd når kompressoren aktiveres. Det er vanlig å høre lyden selv når kompressoren er inaktiv, på grunn av de komprimerte væskene og gassene i kjølesystemet.



Det er normalt for de fremre kantene av kjøleskapet å bli varme. Disse områdene er utviklet for å varmes opp for å hindre kondensering.



I enkelte modeller dimmes indikatorpanelet automatisk 5 minutter etter at døren lukkes. Det aktiveres på nytt når døren åpnes eller når det trykkes på en knapp.

5 Bruk av produktet

5.1. Indikatorpanel

Indikatorpanelene kan variere avhengig av produktmodellen.

Audiale eller visuelle funksjoner på indikatorpanelet vil bistå i bruk av kjøleskapet.

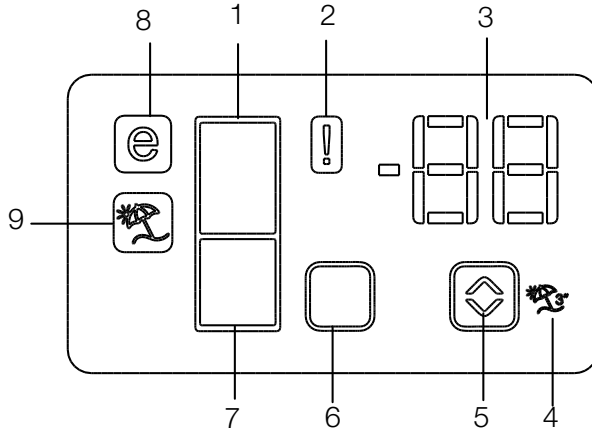

1. Kjøledelindikator
2. Feilstatusindikator
3. Temperaturindikator
4. Ferieknapp
5. Temperaturknapp
6. Seksjonsvalgknapp
7. Fryseravdelings-indikator
8. Sparemodusindikator
9. Ferieindikator

***valgfri**



***Tilleggsutstyr:** Figurene i denne brukerveiledningen er ment som utkast, og vil kanskje være helt i samsvar med produktet ditt. Hvis produktet ditt ikke inneholder de relevante delene, gjelder informasjonen for andre modeller.

Bruk av produktet

1. Kjøledelindikator

Lyset til kjøledelen kommer på når temperaturen i kjøledelen justeres.

2. Feilstatusindikator

Denne sensoren vil aktiveres hvis kjøleskapet ikke kjøler tilstrekkelig eller hvis det oppstår en sensorfeil. Når denne indikatoren er aktiv, vil temperaturindikatoren i fryserdelen vise "E" og temperaturindikatoren for kjøledelen vil vise tallene "1,2,3..." osv. Tallene på indikatoren har som hensikt å informere servicepersonell om feilen. (❗)

3. Temperaturindikator

Indikerer temperaturen i fryser- og kjøledelen.

4. Ferieknapp

Får å aktivere denne funksjonen, trykker og holder du ferieknappen i tre sekunder. Når feriefunksjonen er aktiv, viser temperaturindikatoren for kjøledelen inskripsjonen "- -" og ingen kjøleprosess vil være aktiv i kjøledelen. Denne funksjonen er ikke egnet for oppbevaring av mat i kjøledelen. Andre rom vil forbli avkjølt med den respektive temperaturen som er innstilt for hvert rom.

Trykk **ferie**-knappen (🏠) igjen for å avbryte denne funksjonen.

5. Temperaturknapp

De respektive temperaturene i seksjonene varierer mellom temperaturområdene -24 °C-18 °C og 8°C...1 °C. (📏)

6. Seksjonsvalgknapp

Bruk valgknappen for kjøleskapsseksjoner for å veksle mellom kjøle- og fryserdelen. (☐)

7. Fryseravdelings-indikator

Lyset til fryserdelen kommer på når temperaturen i fryserdelen justeres.

8. Sparemodusindikator

Indikerer at kjøleskapet kjører i energisparemodus. Denne indikatoren vil være aktiv når temperaturen i fryserdelen er satt til -18 °C. (🔒)

9. Ferieindikator

Indikerer at feriefunksjonen er aktiv. (🏠)

Bruk av produktet

Indikatorpanel

Dette berøringskontrollindikatorpanelet gjør at du kan stille inn temperaturen uten å åpne døren på kjøleskapet. Bare berør den tilhørende knappen med fingeren for å stille inn temperaturen.

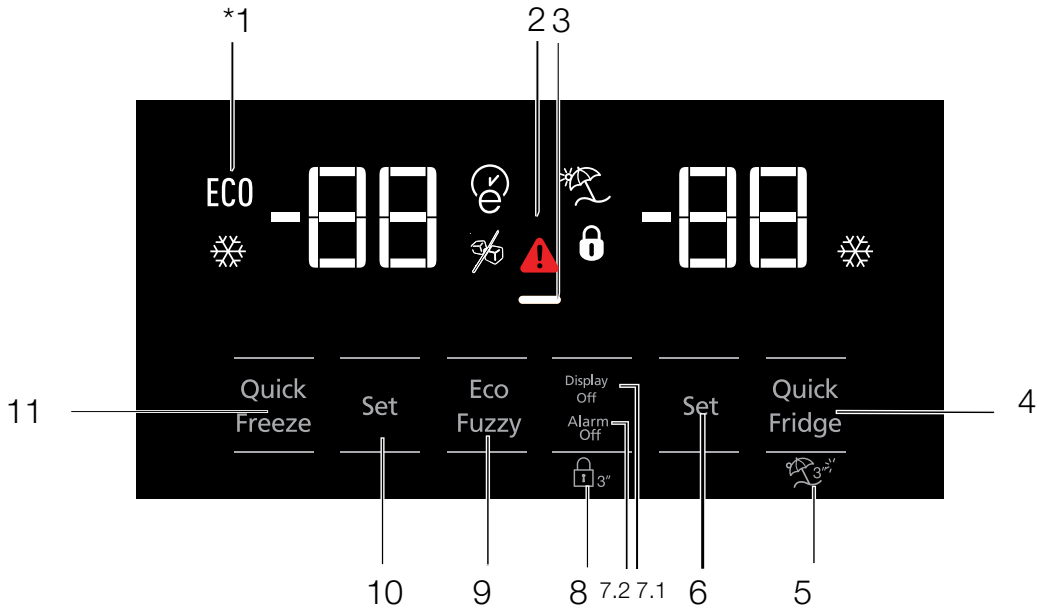

- 1- Varsling for høy temperatur/feil
- 2- Strømsparingsfunksjon (display av)
- 3- Rask kjøling
- 4- Feriefunksjon
- 5- Temperaturinnstilling for kjøledel
- 6- Energisparing (display av) /Alarm av-advarsel
- 7- Tastelås
- 8- Eco-fuzzy
- 9- Temperaturinnstilling for fryserdelen
- 10- Rask frysing



***Tilleggsutstyr:** Figurene i denne brukerveiledningen er ment som utkast, og vil kanskje være helt i samsvar med produktet ditt. Hvis produktet ditt ikke inneholder de relevante delene, gjelder informasjonen for andre modeller.

Bruk av produktet

1. Varsling for høy temperatur/feil

Denne indikatoren () vil lyse hvis det oppstår temperaturfeil eller feilvarslinger. Denne indikatoren lyser opp ved strømfeil, feil ved høy temperatur og varsler om defekt. Ved langvarig strømsvikt vil den høyeste temperaturen som oppnås i fryserrommet blinke i det digitale displayet. Etter å ha sjekket matvarene som er plassert i fryserdelen, trykker du på koble ut alarm-knappen for å slette advarselen.

2. Strømsparingsfunksjon (display av)



Dersom produktets dører holdes lukket over lengre tid, vil strømsparingsfunksjonen bli aktivert automatisk og strømsparings-symbolet lyser opp. Når strømsparingsfunksjonen er aktivert, vil alle symboler på displayet foruten strømsparings-symbolet slås av. Når strømsparingsfunksjonen er aktivert, dersom det trykkes på en knapp eller døren åpnes, vil strømsparingsfunksjonen bli kansellert og symbolene på displayet returnere til normal.

Energisparingsfunksjonen er aktivert ved levering fra fabrikken og kan ikke avbrytes.

3. Rask kjøling

Når rask kjøling aktiveres, tennes indikatoren for rask kjøling () og temperaturindikatoren for kjøledelen vil vise 1. Trykk knappen for rask kjøling for å avbryte denne funksjonen. Indikatoren for rask kjøling slukkes og går tilbake til normal innstilling. Rask kjøling avbrytes automatisk etter én time, med mindre den avbrytes av brukeren. For å kjøle ned en stor mengde fersk mat, trykker du knappen for rask kjøling før du setter mat i kjøledelen.

4. Feriefunksjon

For å aktivere feriefunksjonen, trykker du knapp i () 3 sekunder. Dette vil aktivere feriemodusindikatoren (). Når feriefunksjonen er aktiv, viser temperaturindikatoren for kjøledelen inskripsjonen "- "og ingen kjøleprosess vil være aktiv i kjøledelen. Denne funksjonen er ikke egnet for oppbevaring av mat i kjøledelen. Andre rom vil forbli avkjølt med den respektive temperaturen som er innstilt for hvert rom.

Trykk **ferie funksjon**-knappen igjen for å avbryte denne funksjonen.

5. Temperaturinnstilling for kjøledel

Etter at du trykker knapp, kan temperaturen i kjøleren stilles til henholdsvis 8,7,6,5,4,3,2 og 1. ()

6.1 Energisparing (display av)

Når denne knappen () trykkes på, tennes energisparings-symbolet () og energisparingsfunksjonen aktiveres. Aktivert energisparing vil slå av alle andre tegn i displayet. Når energisparefunksjonen er aktiv, kan du trykke på en knapp eller åpne døren for å deaktivere energisparefunksjonen og displaysignalene vil gå tilbake til normalt. Å trykke denne knappen () igjen, vil slå av tegnet for energisparing og deaktiver energisparefunksjonen.

6.2 Alarm av-advarsel

Hvis alarm for strømsvikt / høy temperatur utløses, må du sjekke maten i fryseren og deretter trykke på Alarm av-knappen for å lukke meldingen.

7. Tastelås

Trykk tastelåsknappen () samtidig i tre sekunder. Tastelåstegnet

() vil lyse og tastelåsknappen vil aktiveres. Knappene vil være inaktive så lenge tastelåsen er aktivert. Trykk tastelåsknappen (fl) igjen samtidig i tre sekunder. Tastelåstegnet slår seg av og tastelåsmodus deaktiveres.

Trykk **tastelås-knappen** () for å hindre endringer i temperaturinnstillingene til kjøleskapet.

8. Eco-fuzzy

For å aktivere eco-fuzzy-funksjonen, trykker og holder du eco-fuzzy-knappen i ett sekund. Når denne funksjonen er aktivert, vil fryseren gå over til sparemodus etter minst seks timer, og indikatoren for økonomisk bruk vil lyse. For å deaktivere () eco-fuzzy-funksjonen, trykker og holder du eco-fuzzy-knappen i tre sekunder.

Indikatoren tennes etter seks timer når eco-fuzzy-funksjonen er aktivert.

Bruk av produktet

9. Temperaturinnstilling for fryserdelen

Temperaturen i fryserdelen kan justeres. Når knapp trykkes, kan temperaturen i fryserdelen stilles inn på -18, -19, -20, -21, -22, -23 og -24. 

10. Rask frysing

For rask frysing trykker du knapp. Dette vil aktivere indikatoren for rask frysing .

Når rask frysing er slått på, vil indikatoren for rask frysing lyse og temperaturindikatoren for fryserdelen vil vise verdien -27. Trykk knappen for rask frysing  igjen for å avbryte denne funksjonen. Indikatoren for rask frysing vil slukkes og gå tilbake til normal innstilling. Rask frysing avbrytes automatisk etter 24 timer, med mindre den avbrytes av brukeren. For å fryse en stor mengde fersk mat, trykker du knappen for rask frysing før du setter mat i fryserdelen.

Bruk av produktet

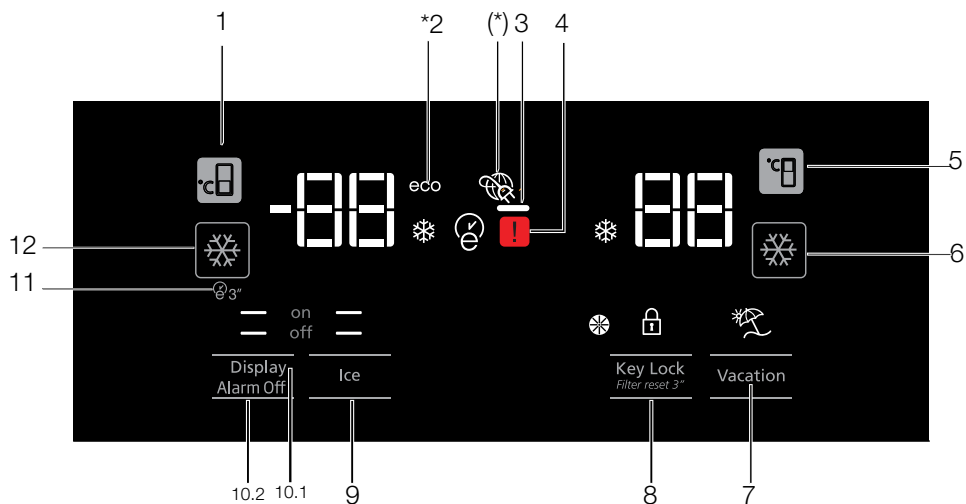

1. Temperaturregulering for fryserdelen
2. Strømsparingsfunksjon (display av)
3. Feilstatus
4. Temperaturregulering for kjøledel
5. Rask kjøling
6. Feriefunksjon
7. Avbryte varsel for tastelås / utskiftning av filter
8. Islagning på/av
9. Display på/av /Alarm av-advarsel
10. Autoeco
11. Rask frysing



***Tilleggsutstyr:** Figurene i denne brukerveiledningen er ment som utkast, og vil kanskje være helt i samsvar med produktet ditt. Hvis produktet ditt ikke inneholder de relevante delene, gjelder informasjonen for andre modeller.

Bruk av produktet

1. Temperaturinnstilling for fryserdelen

Når knapp nummer  trykkes, kan temperaturen i fryserdelen stilles inn på -18,-19,-20,-21,-22,-23,-24,-18...

2. Strømsparingsfunksjon (display av)

Dersom produktets dører holdes lukket over lengre tid, vil strømsparingsfunksjonen bli aktivert automatisk og strømsparings-symbolet lyser opp. Når strømsparingsfunksjonen er aktivert, vil alle symboler på displayet foruten strømsparings-symbolet slås av. Når strømsparingsfunksjonen er aktivert, dersom det trykkes på en knapp eller døren åpnes, vil strømsparingsfunksjonen bli kansellert og symbolene på displayet returnere til normal.

Energisparingsfunksjonen er aktivert ved levering fra fabrikk og kan ikke avbrytes.

3. Feilstatus

Denne sensoren vil aktiveres hvis kjøleskapet ikke kjøler tilstrekkelig eller hvis det oppstår en sensorfeil. 

Når denne indikatoren er aktiv, vil temperaturindikatoren i fryserdelen vise "E" og temperaturindikatoren for kjøledelen vil vise tallene "1, 2, 3..." osv. Tallene på indikatoren har som hensikt å informere servicepersonell om feilen.

4. Temperaturinnstilling for kjøledel

Etter at du trykker knapp , kan temperaturen i kjøleren stilles til henholdsvis 8,7,6,5,4,3,2....

5. Rask kjøling

For rask kjøling trykker du knapp. Dette vil aktivere indikatoren  for rask kjøling.

Trykk denne knappen igjen for å deaktivere denne funksjonen.

Bruk denne funksjonen når du setter fersk mat i kjøledelen eller for å kjøle ned varer raskt. Når denne funksjonen aktiveres, vil kjøleskapet være aktivert i én time.



6. Feriefunksjon

Når feriefunksjonen  er aktiv, viser temperaturindikatoren for kjøledelen inskripsjonen "- -" og ingen kjøleprosess vil være aktiv i

kjøledelen. Denne funksjonen er ikke egnet for oppbevaring av mat i kjøledelen. Andre rom vil forbli avkjølt med den respektive temperaturen som er innstilt for hvert rom.



Trykk **feriefunksjon**-knappen igjen for å avbryte denne funksjonen. 

7. Avbryte varsel for tastelås / tastelås / utskiftning av filter



Trykk tastelåsknappen  for å aktivere tastelåsen. Denne funksjonen kan også brukes til å endre temperaturinnstillingene til kjøleskapet. Kjøleskapsfilteret må byttes ut hver 6. måned. Hvis du følger instruksjonene i avsnitt 5.2, vil kjøleskapet automatisk beregne den gjenværende tiden og varselindikatoren for utskiftning av filter  vil lyse når filteret utløper.

Trykk og hold knappen  i tre sekunder for å slå av varsellyset for filteret.

8. Islagning på/av

Trykk knapp  for å avbryte (off ) eller aktivere (on ) islagning.

9.1 Display på/av

Trykk knapp for å avbryte ( off) eller aktivere ( on) display på/av.

9.2 Alarm av-advarsel

Hvis alarm for strømsvikt / høy temperatur utløses, må du sjekke maten i fryseren og deretter trykke på Alarm av-knappen for å lukke meldingen.

10. Autoeco

Trykk auto eco-knappen , i tre sekunder for å aktivere denne funksjonen. Hvis døren er lukket over lengre tid mens denne funksjonen er aktivert, vil kjøledelen gå inn i sparemodus. Trykk knappen igjen for å deaktivere denne funksjonen.

Denne indikatoren vil tennes etter seks timer når auto eco-funksjonen er aktiv. 

11. Rask frysing

Trykk knapp  for rask frysing. Trykk knappen igjen for å deaktivere funksjonen.

5.2. Rom med null grader

(tilleggsutstyr)

Bruk denne delen til å holde delikatesser ved lavere temperaturer eller oppbevare kjøttprodukter til direkte forbruk. Ikke legg frukt eller grønnsaker i denne delen.

Du kan utvide produktets interne volum ved å fjerne noen av rommene med null grader.

For å fjerne delen, bare dra den frem, løft den opp og dra den ut.

5.3. Grønnsaksskuff

Kjøleskapets grønnsaksskuff er utviklet for å holde grønnsakene ferske ved å bevare fuktigheten.

I denne forbindelse, intensiveres den generelle sirkuleringen av kaldluft i grønnsaksskuffen.

Oppbevar frukt og grønnsaker i denne delen.

Frukt og grønnsaker med grønne blader må bør oppbevares separat for å forlenge levetiden.

5.4. Blått lys / HarvestFresh

*Kanskje ikke tilgjengelig i alle modeller

For det blå lyset,

Frukt og grønnsaker som er lagret i grønnsaksskuff som er opplyst med blått lys fortsetter sin fotosyntese ved hjelp av bølglengdeeffekten av blått lys og bevarer dermed vitamininnholdet.

For HarvestFresh,

Frukt og grønnsaker som er lagret i grønnsaksskuffer opplyst med HarvestFresh-teknologien, bevarer vitaminene sine i lengre tid takket være de blå, grønne, røde lysene og mørke sykluser, som simulerer en dagsyklus.

Hvis du åpner døren til kjøleskapet i den mørke perioden av HarvestFresh-teknologien, vil kjøleskapet automatisk oppdage dette og gjøre det mulig for det blågrønne eller røde lyset å lyse opp grønnsaksskuffen. Etter at du har lukket døren til kjøleskapet, vil den mørke perioden fortsette, som representerer nattetiden i en dagsyklus.

5.5. Beskrivelse og rengjøring av luktfilter (tilleggsutstyr)

Luktfiltre forhindrer at det dannes ubehagelig lukt i kjøleskapet.

1. Skyv ned dekselet foran luktfilteren på frontdelen, og ta det av slik det er illustrert.
2. La filteret ligge i sollys i én dag. Filteret vil rengjøres i løpet av denne perioden.
3. Sett filteret tilbake på plass.



Luktfilteret må rengjøres én gang i året.

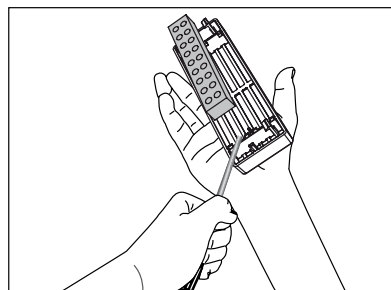
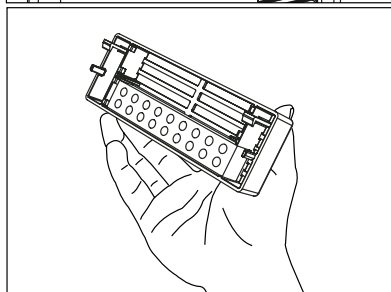
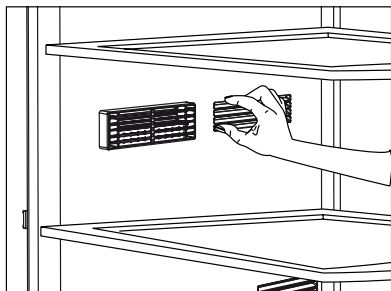

Bruk av produktet

5.6. Uttrekbar skuff

Vær oppmerksom så du ikke klemmer noen kroppsdeler, slik som hender, føtter osv. mellom de bevegelige delene mens skuffen er i bruk for å unngå noen skader.

Du kan fjerne inndelingen i skuffen slik som vist når du ønsker å rengjøre den.

Du kan kun ta ut skuffene for rengjøring..Det er ikke mulig å gruppere skuffene på plassen etter at de er lastet med mat når de fjernes.

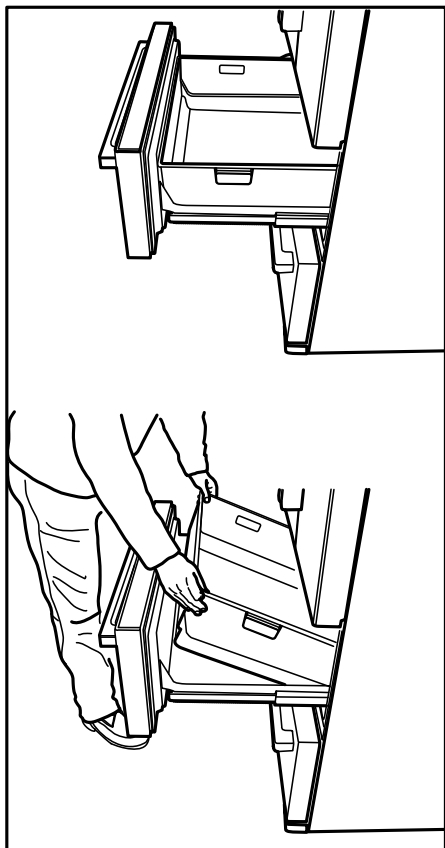

5.7. Ioniser (ionisator)

(tilleggsutstyr)

Ionisatorsystemet i kjøledelens luftkanal ioniserer luften. De negative ionutslippene vil eliminere bakterier og andre molekyler som forårsaker lukt i luften.

5.8. Isboks

(tilleggsutstyr)

Les advarslene forsiktig på isbeholderen.

Isbeholderen brukes til issamling fra ismaskinen. Ikke tilsett vann i denne for å lage is, da den kan ødelegges. Isbeholderen brukes ikke til å lagre mat.

Advarsel: Ikke skift plassering på isbeholderen.

5.9. Islager

(tilleggsutstyr)

Ismaskinen kan ikke fjernes. Det må være en isbeholder i bunnen av ismaskinen.

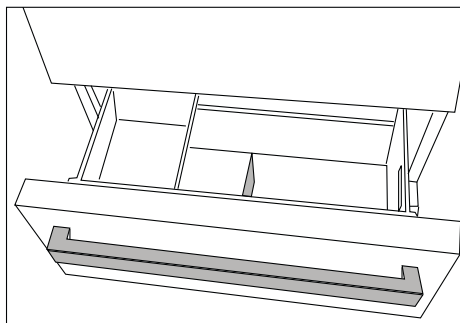
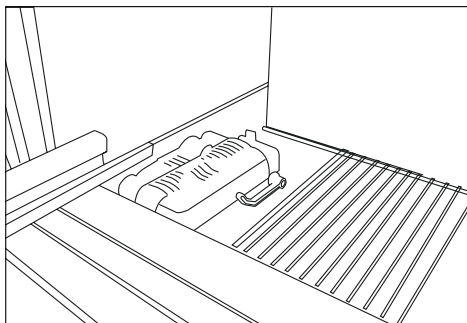

5.10. Bevegelig midtseksjon

Den bevegelige midtseksjonen er beregnet til å forhindre at den kalde luften inne i kjøleskapet strømmer ut.

Det gis forsegling når pakningene på døren trykker mot overflaten på den bevegelige midtseksjonen når dørene på kjøleskapet er lukket.

En annen grunn til at kjøleskapet er utstyret med en bevegelig midtseksjon, er fordi den øker nettovolumet til kjøleskapet. Standard midtseksjoner tar opp ubrukelig volum i kjøleskapet.

Den bevegelige midtseksjonen lukkes når den venstre døren på kjøleskapet lukkes.

Den må åpnes manuelt. Den beveges under veiledning av plastdelen på rammen mens døren er lukket.

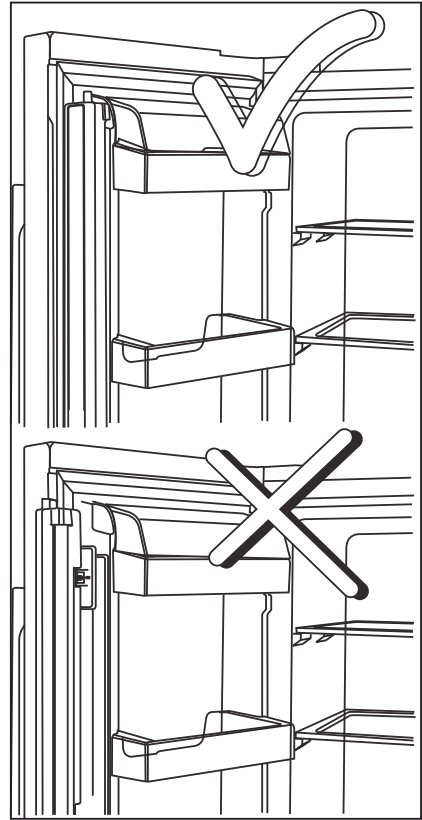

5.11. Isbeholder (tilleggsutstyr)

Isbeholderen gjør det enkelt å hente ut isbiter.

Bruke isbeholderen

1. Ta isbeholderen ut av fryserrommet.
2. Fyll isbeholderen med vann.
3. Sett isbeholderen inn i fryserrommet. Isen er klar etter ca. to timer.
4. Ta isbeholderen ut av fryserrommet og bøy den over serviceplaten. Isbitene faller enkelt ned på serviceplaten.

5.12. Grønnsaksboks med kontrollert fuktighet

(tilleggsutstyr)

Med fuktstyrings-funksjonen, holdes grønnsakenes og fruktens fuktighetsgrad under kontroll, noe som sikrer at matvarer holder seg ferske lengre.

Det anbefales å lagre bladgrønnsaker som salat og spinat og lignende grønnsaker som er utsatt for tap av fuktighet ikke på røttene, men i horisontal posisjon inn i grønnsaksboksen i størst mulig grad.

Når du legger inn grønnsakene, så plasser tunge og harde grønnsaker nederst og lette og myke grønnsaker på toppen; ta hensyn til de enkelte grønnsakenes spesifikke vekt.

Oppbevar ikke grønnsaker i grønnsaksboksen i plastposer. Å oppbevare dem i plastposer, får grønnsaker til å råtne raskere. I situasjoner hvor kontakt med andre grønnsaker ikke er å foretrekke, bruk emballasje slik som papir som har en viss porøsitet når det gjelder hygiene.

Ikke legg frukt som produserer mye etylengass, slik som pære, aprikos, fersken og særlig eple, i samme grønnsaksboks som andre grønnsaker og annen frukt. Etylengassen som kommer ut av disse fruktene vil kunne forårsake at andre grønnsaker og frukt modnes raskere og råtner på kortere tid.

Bruk av produktet

5.13.Frysing av fersk mat

- For å bevare kvalitet på maten, må matvarer som er plassert i fryserdelen fryses så raskt som mulig. Bruk rask frysing til å gjøre dette.
- Frysing av ferske matvarer vil forlenge lagringstiden i fryserdelen.
- Pakk matvarene i lufttette pakker og forsegle ordentlig.
- Sørg for å pakke inn matvarer før du setter dem i fryseren. Bruk fryserholdere, aluminiumsfolie og fuksikkert papir, plastpose eller lignende emballasjematerialer istedenfor tradisjonell papiremballasje.
- Markere hver matpakke ved å skrive datoen på pakken før frysing. Dette vil gjøre det mulig å avgjøre ferskheten til hver pakke hver gang fryseren åpnes. Oppbevar tidligere matvarer foran for å sikre at de brukes først.
- Frosne matvarer må brukes umiddelbart etter tining og bør ikke fryses på nytt.
- Ikke frys store mengder mat samtidig.

5.14.Anbefalinger for frossen mat

Delen må være satt til minst -18 °C.

1. Sett matvarene i fryseren så raskt som mulig for å unngå opptining.
2. Før frysing, sjekk "Utløpsdato" på pakken for å sikre at den ikke er utgått på dato.
3. Sørg for at matemballasjen ikke er skadet.

5.15.Opplysninger om dypfryser

I følge standardene i IEC 62552, må fryseren ha kapasitet til å fryse 4.5 kg med matvarer ved -18 °C eller lavere temperaturer i 24 timer for hver 100. liter med frysedelvolum.

Matvarer kan bare oppbevares i lengre perioder ved eller under en temperatur på -18 °C.

Du kan holde maten frisk i måneder (i dypfryser ved eller under temperaturer på -18°C).

For at matvarer som allerede ligger i fryseren ikke skal bli delvis tint, må ny mat som legges inn ikke komme i kontakt med dem.

Temperatur i fryserrommet	Innstilling av kjøledel	Beskrivelser
-18°C	4°C	Dette er standard, anbefalt innstilling.
-20,-22 eller -24°C	4°C	Disse innstillingene er anbefalt for omgivelsestemperaturer over 30 °C.
Rask frysing	4°C	Denne innstillingen brukes til å fryse matvarer i løpet av kort tid. Produktet tilbakestilles til tidligere innstillinger når prosessen er fullført.
-18 °C eller kaldere	2°C	Bruk disse innstillingene hvis du tror kjøledelen ikke er kald nok på grunn av omgivelsestemperaturen eller at døren åpnes for ofte.

Bruk av produktet

Kok grønnsaker og hell av vannet for å kunne oppbevare grønnsakene lenger i fryseren. Legg matvarene i lufttette pakninger når vannet er helt av, og legg dem i fryseren. Bananer, tomater, selleri, kokte egg, poteter og lignende matvarer bør ikke fryses. Slike matvarer kan tape næringsverdi og smak ved frysing. De vil ikke utgjøre noen helsefare selv om de fryses, og kan trygt spises.

5.16. Plassering av mat

Frysedelhyller	Ulike frosne varer, blant annet kjøtt, fisk, iscrem, grønnsaker osv.
Kjøledelhyller	Matvarer i pottar, tallerken med dekke og beholdere med dekke, egg (i beholder med dekke)
Dørhyller for kjøledel	Små og innpakkede mat- eller drikkevarer
Grønnsaksskuff	Frukt og grønnsaker
Seksjon for ferskmat	Delikatesser (frokostmat, kjøttvarer som skal konsumeres på kort varsel)

5.17. Apen dør-alarm

(tilleggsutstyr)

Et lydsignal høres hvis døren til produktet er åpen i mer enn ett minutt. Lydsignalet vil stoppe når døren lukkes eller en hvilken som helst knapp på displayet (hvis tilgjengelig) trykkes.

5.18. Innvendig lys

Innvendig lys bruker en LED-lampe. Ta kontakt med det autoriserte servicesenteret hvis det oppstår problemer med lampen.

Lyset som brukes inni dette produktet er ikke beregnet på hjemmebelysning, og er ikke egnet for slike formål. Lyset inni kjøle- og fryserrommene er beregnet på å hjelpe deg å plassere matvarene på en sikker og praktisk måte i kjøleskapet.

Lampen(e) som brukes i denne enheten er ikke egnet for belysning i hjem. Formålet for denne lampen er å hjelpe brukeren til å plassere matvarer i kjøleskapet/fryseren på en trygg og komfortabel måte.

6. Vedlikehold og rengjøring

Regelmessig rengjøring av produktet vil forlenge levetiden.



ADVARSEL: Koble fra strømmen før du rengjør kjøleskapet.

- Ikke bruk skarpe og slipende verktøy, såpe, materialer for husrengjøring, vaskemidler, gass, bensin, lakk og lignende stoffer for rengjøring.
- I andre enn No Frost-produkter dannes det vanddråper og isklumper på opptil en fingerbreddes størrelse på baksiden av kjøleskapet. Ikke rengjør kjøleskapet og påfør heller aldri olje eller lignende midler.
- Bruk bare lett fuktet mikrofiberduk til å rengjøre produktets ytre overflate. Svamper og andre typer rengjøringskluter vil kunne skrape opp overflaten.
- Smelt en teskje med karbonat i vann. Fukt en klut i vannet og vri ut. Bruk denne kluten til å fukte apparatet og tørk grundig av.
- Pass på å holde vannet vekk fra lampedekselet og andre elektriske deler.
- Rengjør døren med en våt klut. Fjern alle innvendige varer for å ta av døren og rammehyllene. Løft hyllene opp for å løsne dem. Rengjør og tørk hyllene, og sett dem deretter på plass ved å skyve ovenfra.
- Ikke bruk klorvann eller rengjøringsprodukter på den ytre overflaten og de krombelagte delene av produktet. Klor vil føre til rust på slike metalliske overflater.
- Ikke bruk skarpe og slipende verktøy eller såpe, rengjøringsmidler, vaskemidler, bensin, benzen, voks, osv. Hvis du gjør dette, vil frimerker på plastdeler komme av og det vil oppstå deformasjon. Bruk varmt vann og en myk klut for rengjøring og tørk.

6.1. Hindre dårlig lukt

Produktet er blitt produsert uten illeluktende materialer. Oppbevaring av mat i uegnede deler i kjøleskapet og uriktig rengjøring av interne overflater kan føre til dårlig lukt.

For å unngå dette, må du rengjøre innsiden med kullsyreholdig vann hver 15. dag.

- Hold matvarer i forseglede beholdere. Mikroorganismer kan spre seg ut av utette matvarer og føre til dårlig lukt.
- Ikke oppbevar utgått eller fordervet mat i kjøleskapet.

6.2. Beskytte plastoverflater

Olje som søles på plastoverflater kan skade overflaten og må rengjøres umiddelbart med varmt vann.

7. Feilsøking

Sjekk denne listen før du kontakter servicesenteret. Dette vil spare deg tid og penger. Denne listen omfatter hyppige klager som ikke er relatert til produksjons- eller materialfeil. Enkelte funksjoner som er nevnt her, gjelder kanskje ikke for dette produktet.

Kjøleskapet fungerer ikke.

- Støpselet sitter ikke ordentlig. >>>
Plugg det i slik at det sitter ordentlig i kontakten.
- Sikringen som er koblet til stikkkontakten som gir strøm til produktet eller hovedsikringen er gått.>>> *Kontroller sikringene.*

Kondens på sideveggen av kjøledelen (MULTIZONE (FLERE SONER), COOL (KJØLIG), CONTROL (KONTROLL) og FLEXI ZONE (FLEKSISONE)).

- Døren åpnes for ofte >>> *Pass på ikke å åpne døren til produktet for ofte.*
- Miljøet er for fuktig. >>> *Produktet må ikke monteres i fuktige miljøer.*
- Mat som inneholder væske oppbevares i utette beholdere. >>> *Mat som inneholder væske må oppbevares i forseglede beholdere.*
- Døren til produktet står åpen. >>> *Døren til produktet må ikke stå åpen i lengre perioder.*
- Termostaten er satt til en altfor lav temperatur. >>> *Sett termostaten til egnet temperatur.*

Kompressoren virker ikke

- I tilfelle plutselige strømbrydd eller hvis støpselet trekkes raskt ut og settes inn igjen, er ikke gasstrykket i produktets kjølesystem balansert. Dette vil utløse kompressoren varmebeskyttelse. Produktet starter på nytt etter omtrent seks minutter. Hvis produktet ikke starter igjen etter denne perioden, kontakter du servicesenteret.
- Avriming er aktivert. >>> *Dette er normalt for et helautomatisk avrimingsprodukt. Avrimingen utføres periodisk.*
- Produktet er ikke plagget inn. >>> *Sørg for at strømledningen er plagget inn.*
- Temperaturinnstillingen er feil. >>> *Velg egnet temperaturinnstilling.*
- Strømmen er gått. >>>> *Produktet vil fortsette å fungere som normalt når strømmen kommer tilbake.*

Driftsstøyen til produktet øker under bruk.

- Produktets ytelse kan variere avhengig av omgivelses temperaturvariasjoner. Dette er normalt og ikke en feil.

Kjøleskapet kjøres for lenge eller for ofte.

Feilsøking

- Det nye produktet kan være større enn det forrige. Større produkter kjøres i lengre perioder.
- Romtemperaturen kan være for høy. >>> Produktet vil normalt kjøres i lange perioder ved høyere romtemperatur.
- Produktet kan ha blitt koblet til nylig eller en ny matvare er blitt satt inn i kjøleskapet. >>> Produktet vil bruke lenger til på å nå den innstilte temperaturen når den nylig er blitt koblet til eller en ny matvare er plassert i kjøleskapet. Dette er normalt.
- Store mengder varm mat kan ha blitt satt inn i produktet nylig. >>> Ikke sett varm mat i produktet.
- Dørene ble åpnet ofte eller ble holdt åpne i lange perioder. >>> Innvendig sirkulasjon av varmluft til føre til at produktet ikke kjører lenger. Dørene må ikke åpnes for ofte.
- Fryser- eller kjøledøren står kanskje på gløtt. >>> Kontroller at dørene er helt lukket.
- Produktet kan ha blitt satt til en altfor lav temperatur. >>> Sett temperaturen på en høyere temperatur og vent til produktet når den justerte temperaturen.
- Kjøle- eller fryserdørskiven kan være skitten, utslitt, ødelagt eller ikke satt inn riktig. >>> Rengjør eller bytt ut skiven. En skadet/revet dørskive vil føre til at produktet kjører i lengre perioder for å opprettholde gjeldende temperatur.

Frysetemperaturen er meget lav, men den kjøletemperaturen er tilstrekkelig.

- Fryserdelen er satt til en veldig lav temperatur. >>> Sett fryserdelen til en høyere temperatur og kontroller på nytt.

Kjøletemperaturen er meget lav, men den frysetemperaturen er tilstrekkelig.

- Kjøledelen er satt til en veldig lav temperatur. >>> Sett kjøledelen til en høyere temperatur og kontroller på nytt.

Matvarene som oppbevares i kjøledelen er frosne.

- Kjøledelen er satt til en veldig lav temperatur. >>> Sett fryserdelen til en høyere temperatur og kontroller på nytt.

Temperaturen i kjøleren eller fryseren er for høy.

- Kjøledelen er satt til en altfor høy temperatur. >>> Temperaturinnstillingen i kjøledelen påvirker temperaturen i fryserdelen. Endre temperaturen i kjøle- og fryserdelen og vent til de relevante delene når det justerte temperaturnivået.
- Dørene ble åpnet ofte eller ble holdt åpne i lange perioder. >>> Dørene må ikke åpnes for ofte.
- Døren står kanskje på gløtt. >>> Lukk døren fullstendig.
- Produktet kan ha blitt koblet til nylig eller en ny matvare er blitt satt inn i kjøleskapet. >>> Dette er normalt. Produktet vil bruke lenger til på å nå den innstilte temperaturen når den nylig er blitt koblet til eller en ny matvare er plassert i kjøleskapet.
- Store mengder varm mat kan ha blitt satt inn i produktet nylig. >>> Ikke sett varm mat i produktet.

Vibrasjon eller klapping.

Feilsøking

- Bakken er ikke i vater eller holdbar. >>> Hvis produktet er risting når det beveges langsomt, må du justere stativene for å balansere produktet. Kontroller også at bakken er tilstrekkelig holdbar til at den kan bære produktet.
- Gjenstander som plasseres på produktet kan forårsake støy. >>> Fjern alle gjenstander på produktet.

Produktet lager støy som ligner på strømmende væske, spraying osv.

- Driftsprinsippene til produktet involverer strømming av væske og gass.>>> Dette er normalt og ikke en feil.

Produktet lager lyd som ligner blåsende vind.

- Produktet bruker en vifte til kjøleprosessen. Dette er normalt og ikke en feil.

Det er kondens i de innvendige veggene til produktet.

- Varmt eller fuktig vær vil føre til ising eller kondens. Dette er normalt og ikke en feil.
- Dørene ble åpnet ofte eller ble holdt åpne i lange perioder. >>> Ikke åpne dørene for ofte. Lukk døren hvis den er åpen.
- Døren står kanskje på gløtt. >>> Lukk døren fullstendig.

Det er kondens på utsiden av produktet eller mellom dørene.

- Omgivelsens vær kan være fuktig. Dette er ganske vanlig under fuktig vær. >>> Kondensen vil forsvinne når fuktigheten reduseres.

Innsiden lukter ille.

- Produktet rengjøres ikke regelmessig. >>> Rengjør interiøret regelmessig med svamp, varmt vann og kullsyreholdig vann.
- Enkelte holdere og emballasjer kan forårsake lukt. >>> Bruk holdere og emballasje uten lukt.
- Matvarer hadde blitt plassert i utette beholdere. >>> Hold matvarer i forseglede beholdere. Mikroorganismer kan spre seg ut av utette matvarer og føre til dårlig lukt.
- Fjern utgått eller fordervet matt fra produktet.

Døren lukkes ikke.

- Matpakker blokkerer kanskje døren. >>> Omplasser eventuelle gjenstander som blokkerer dørene.
- Produktet står ikke i fullt oppreist stilling på bakken. >>> Juster stativene for å balansere produktet.
- Bakken er ikke i vater eller holdbar. >>> Kontroller at bakken er tilstrekkelig holdbar til at den kan bære produktet.

Grønnsaksskuffen har kjørt seg fast.

- Matvarer kan være i kontakt med den øvre delen av skuffen. >>> Omplasser matvarene i skuffen.



ADVARSEL: Hvis problemet vedvarer etter at du har fulgt instruksjonene i dette avsnittet, må du kontakte forhandleren eller et autorisert servicesenter. Aldri prøv å reparere et produkt som ikke virker selv.

Hyvä asiakas,

Toivomme sinun saavan tuotteestamme parhaan mahdollisen hyödyn. Se on valmistettu nykyaikaisissa tiloissa ja läpikäynyt tarkat laatutarkastukset.

Perehdy käyttöohjeeseen ennen kuin käytät tuotetta ja säilytä se myöhempää käyttöä varten. Mikäli luovutat laitteen toiselle henkilölle, anna tämä opas tuotteen mukana.

Käyttöohje varmistaa laitteen nopean ja turvallisen käytön.





- Lue käyttöohje ennen laitteen asennusta ja käyttöä.
- Noudata aina annettuja turvallisuusohjeita.
- Pidä käyttöohje helposti saatavilla tulevaa käyttöä varten.
- Lue mahdolliset muut tuotteen mukana tulleet asiakirjat.

Muista, että tämä käyttöohje voi koskea useita tuotemalleja. Käyttöohjeessa on ilmaistu selkeästi eri mallien väliset erot.

Symbolit ja huomautukset

Tässä käyttöohjeessa käytetään seuraavia symboleja:

	Tärkeitä tietoja ja hyödyllisiä vinkkejä.
	Hengenvaara ja omaisuuden vahingoittumisvaara
	Sähköiskun vaara.
	Tuotteen pakkaus on valmistettu kierrätettävistä materiaaleista kansallista ympäristölainsäädäntöä noudattaen.

 INFORMATION	
 ENERGY 	.Tuotetietokantaan tallennetut mallitiedot löytyvät seuraavalta verkkosivulta etsimällä tuotetunnuksella (*), joka löytyy energiakilvestä.
SUPPLIER'S NAME → MODEL IDENTIFIER → (*)	
 A  A	https://eprel.ec.europa.eu/

1. Turvallisuutta ja ympäristöä koskevia ohjeita **3**

1.1. Käyttötarkoitukset	3
1.1.1 Yleiset turvallisuusohjeet	3
1.1.2 HC-varoitus	4
1.1.2 Mallit, joissa on vedenanostelija	4
1.2. Käyttötarkoitukset	5
1.3. Lasten turvallisuus	5
1.4. WEEE-direktiivin noudattaminen ja jätteiden hävittäminen	5
1.5. Yhdenmukaisuus RoHS-direktiivin kanssa	5
1.6. Pakkauksen tiedot	5

2 Jääkaappi **6**

3 Asennus **7**

3.1. Oikea asennuspaikka	7
3.2. Muovikiilojen kiinnittäminen	7
3.3. Jalustan säätäminen	8
3.4. Virtaliitäntä	8
3.5. Vesiliitäntä	8
3.6. Vesiletkun liittäminen tuotteeseen	9
3.7. Vesijohtoon liittäminen	9
3.8. Vesipulloa käyttävät tuotteet	10
3.9. Vedensuodatin	10
3.9.1. Ulkoisen suodattimen kiinnittäminen seinään (vaihtoehtoinen)	11
3.9.2. Sisäinen suodatin	12

4 Esivalmistelut **14**

4.1. Ohjeita energian säästämiseksi	14
4.2. Ensimmäinen käyttö	14

5 Tuotteen käyttö **15**

5.1. Näyttöpaneeli	15
5.2. Nolla-asteinen lokero	22
5.3. Vihanneslokero	22
5.4. Sininen valo/HarvestFresh	22
5.5. Hajusuodattimen kuvaus ja puhdistus	23
5.6. Jatkettava lokero	23
5.7. Ionisaattori	23
5.8. Jääpalakone	24
5.9. Jäälokero	24
5.10. Siirrettävä keskiosa	25
5.11. Jääpala-automaatti	25
5.12. Kosteussäädely vihanneslokero	25
5.13. Tuoreen ruoan pakastaminen	26
5.14. Elintarvikkeiden pakastamista koskevat suositukset	26
5.15. Pakastimen tiedot	26
5.16. Elintarvikkeiden sijoittaminen	27
5.17. Ovi auki hälytys	27
5.18. Sisävalo	27

6 Huolto ja puhdistus **28**

6.1. Hajujen ehkäisy	28
6.2. Muovipintojen suojaaminen	28

7 Vianetsintä **29**

1 Turvallisuutta ja ympäristöä koskevia ohjeita

Tämä osio sisältää tarvittavat turvallisuusohjeet vammojen ja materiaalien vahinkojen välttämiseksi. Näiden ohjeiden noudattamatta jättäminen mitätöi tuotetakuun.

1.1. Käyttötarkoitus

	VAROITUS: Pidä laitteen ja rakenteiden tuuletusaukot esteettöminä.
	VAROITUS: Älä käytä sulatusprosessin nopeuttamiseen mekaanisia tai muita keinoja, joita valmistaja ei suosittele.
	VAROITUS: Älä vaurioita kylmäinekiertoa.
	VAROITUS: Älä käytä sähkölaitteita laitteen ruokalokeroissa, jolleivät ne ole valmistajan suosittelemia.

Tämä laite on tarkoitettu kotitalouskäyttöön ja vastaaviin sovelluksiin kuten – henkilökunnan keittiötiloihin myymälöissä, toimistoissa ja muissa työympäristöissä: maatilamajoituksen ja hotellien, motellien sekä muiden asuintilojen asiakkaille: aamiaismajoitustyyppisiin ympäristöihin: pitopalveluille ja vastaaviin epäkaupallisiin sovelluksiin.

1.1.1 Yleiset turvallisuusohjeet

- Tätä laitetta ei ole tarkoitettu sellaisten henkilöiden (mukaan lukien lapset) käyttöön, joiden fyysiset, sensoriset tai henkiset kyvyt eivät ole riittäviä tai joilta puuttuu kokemusta ja tietoa laitteen

käyttämiseksi, ellei heitä ohjata vastuullisen henkilön toimesta. Lapset eivät saa leikkiä tämän laitteen kanssa.

- Jos laitteessa ilmenee toimintahäiriö, irrota laite virtalähteestä.
- Irrotettuasi laitteen virtalähteestä, odota vähintään 5 minuuttia ennen kuin kytket sen takaisin kiinni virtalähteeseen. Irrota laite virtalähteestä, kun sitä ei käytetä. Älä koske liittimeen märin käsin! Älä irrota laitetta virtalähteestä johdosta vetämällä, vaan tartu aina pistotulppaan.
- Älä kytke pistoketta pistorasiaan, mikäli se on irtonainen.
- Irrota laite virtalähteestä asennuksen, huollon, puhdistuksen ja korjauksen ajaksi.
- Jos tuotetta ei käytetä vähään aikaan, irrota pistoke pistorasiasta ja poista elintarvikkeet sen sisältä.
- Älä käytä höyryä tai höyrytettyjä puhdistusaineita jääkaapin puhdistamiseen tai jään sulattamiseen sen sisältä. Höyry voi päästä sähköistetyille alueille ja aiheuttaa oikosulun tai sähköiskun!
- Älä pese laitetta suihkuttamalla tai kaatamalla vettä sen päälle! Sähköiskun vaara!
- Älä koskaan käytä tuotetta jos osa tuotteen edessä tai takana, missä elektroninen piirilevy sijaitsee on auki (elektronisen piirilevyn suojus) (1).

Turvallisuutta ja ympäristöä koskevia ohjeita

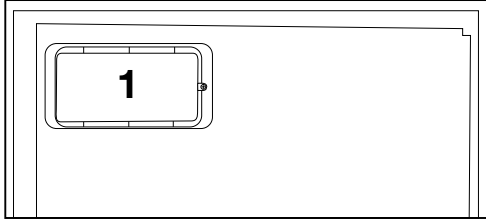
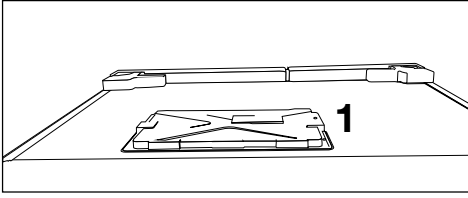

- Älä aseta nesteitä sisältäviä astioita laitteen päälle. Sähköiselle osalle osuva roiskuva vesi voi aiheuttaa sähköiskun ja tulipalon vaaran.
- Laitteen altistuminen sateelle, lumelle, auringonvalolle tai tuulelle aiheuttaa sähköisen vaaran. Älä siirrä laitetta ovenkahvasta vetämällä. Kahva saattaa irrota.
- Varo, ettei kätesi tai muu vartalonosasi joudu puristuksiin laitteen sisällä olevien liikkuvien osien väliin.
- Älä nojaa tai astu oven, vetimien tai jääkaapin muiden vastaavien osien päälle. Tämä voi aiheuttaa laitteen kaatumisen ja osien vaurioitumisen.
- Varo, ettei astu virtajohdon päälle.

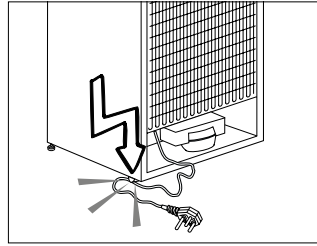

- Jos laitteessa ilmenee vikoja, sitä ei tule käyttää sähköiskuvaaran vuoksi. Ota yhteyttä valtuutettuun huoltopisteeseen ennen mitään toimenpiteitä.
- Liitä laite maadoitettuun pistorasiaan. Maadoitus tulee suorittaa valtuutetun sähköasentajan toimesta.
- Jos tuotteessa on LED-valot, ota yhteyttä valtuutettuun huoltopisteeseen niiden vaihtamiseksi tai mikäli niissä ilmenee häiriöitä.
- Älä koske pakastettuun ruokaan märin käsin! Se voi tarttua kiinni käsiisi!
- Älä aseta nesteitä sisältäviä pulloja tai tölkkejä pakastelokeroon. Ne voivat roiskua ulos!
- Aseta nesteet jääkaappiin pystyasennossa suljettuasi ensin korkit tiukasti kiinni.
- Älä suihkuta helposti syttyviä aineita tuotteen lähellä, koska se saattaa syttyä tuleen tai räjähtää.
- Älä säilytä herkästi syttyviä materiaaleja ja syttyviä kaasuja (spray-pulloja yms.) sisältäviä tuotteita jääkaapissa.

1.1.2 HC-varoitus

Mikäli laitteessa on jäähdytysjärjestelmä, joka käyttää R600a-kaasua, varo vahingoittamasta jäähdytysjärjestelmää ja sen putkea käyttäessäsi ja siirtäessäsi sitä. Tämä kaasu on helposti syttyvää. Jos jäähdytysjärjestelmä on vahingoittunut, pidä laite etäällä herkästi syttyvistä aineista ja tuuleta huone heti.



Sisäpuolella, vasemmalla olevassa merkissä on ilmoitettu laitteen käyttämän kaasun tyyppi.

1.1.2 Mallit, joissa on vedenannostelija

- Kylmän veden tulopaineen tulee olla enintään 90 psi (620 kPa).

Turvallisuutta ja ympäristöä koskevia ohjeita

Mikäli vedenpaine ylittää 80 psi (550 kPa), käytä vesijohtojärjestelmässä paineenrajoitusventtiiliä. Mikäli et tiedä, miten vedenpaine mitataan, pyydä apua putkiasentajalta.

- Mikäli järjestelmässäsi on paineiskun vaara, käytä asennuksessa paineiskunestolaitetta. Kysy neuvoa putkiasentajalta, mikäli et tiedä, liiittykö järjestelmääsi paineiskun vaara.
- Älä asenna kuuman veden tuloon. Suorita putkien jäätymisen estämiseksi tarvittavat varotoimet. Käytettävän veden lämpötilan tulee olla vähintään 0,6 °C ja enintään 38 °C.
- Käytä vain juomavettä.

1.2. Käyttötarkoitus

- Tämä tuote on tarkoitettu kotitalouskäyttöön. Sitä ei ole tarkoitettu kaupalliseen käyttöön.
- Tuotetta tulee käyttää vain elintarvikkeiden varastointiin.
- Älä säilytä jääkaapissa herkkiä tuotteita, jotka vaativat säädelyä lämpötilaa (rokotteet, lämpöherkät lääkkeiden, lääkeaineet jne.).
- Valmistaja ei vastaa mistään vahingoista, jotka ovat aiheutuneet laitteen virheellisestä tai varomattomasta käsittelystä.
- Alkuperäiset varaosat toimitetaan 10 vuotta ostopäivämäärästä laskettuna.

1.3. Lasten turvallisuus

- Säilytä pakkausmateriaalit lasten ulottumattomissa.
- Älä anna lasten leikkiä laitteella.
- Jos tuotteen ovessa on lukko, säilytä avain lasten ulottumattomissa.

1.4. WEEE-direktiivin noudattaminen ja jätteiden hävittäminen

Tämä tuote täyttää EU:n WEEE-direktiivissä (2012/19 /EU) asetetut vaatimukset. Tässä tuotteessa on sen sähkö- ja elektroniikkalaiteromuluokan (WEEE) ilmaiseva symboli.

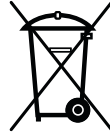

Tämä tuote on valmistettu laadukkaista osista ja materiaaleista, jotka voidaan käyttää uudelleen ja ne soveltuvat kierrätykseen. Älä hävitä käytöstä poistettua laitetta kotitalousjätteen ja muun jätteen seassa. Toimita se sähkö- ja elektroniikkalaitteiden keräyspisteeseen. Lisätietoja keräyspisteistä saat paikallisilta viranomaisilta.

1.5. Yhdenmukaisuus RoHS-direktiivin kanssa

- Tämä tuote täyttää EU:n WEEE-direktiivissä (2011/65 /EU) asetetut vaatimukset. Se ei sisällä direktiivissä määriteltyjä haitallisia ja kiellettyjä aineita.

1.6. Pakkauksen tiedot

- Tuotteen pakkausmateriaalit on valmistettu kierrätettävistä materiaaleista kansallisten ympäristösäädösten mukaisesti. Älä hävitä pakkausmateriaaleja kotitalousjätteiden tai muiden jätteiden seassa. Toimita ne paikallisten viranomaisten nimeämään pakkausmateriaalien keräyspisteeseen.

2 Jääkaappi

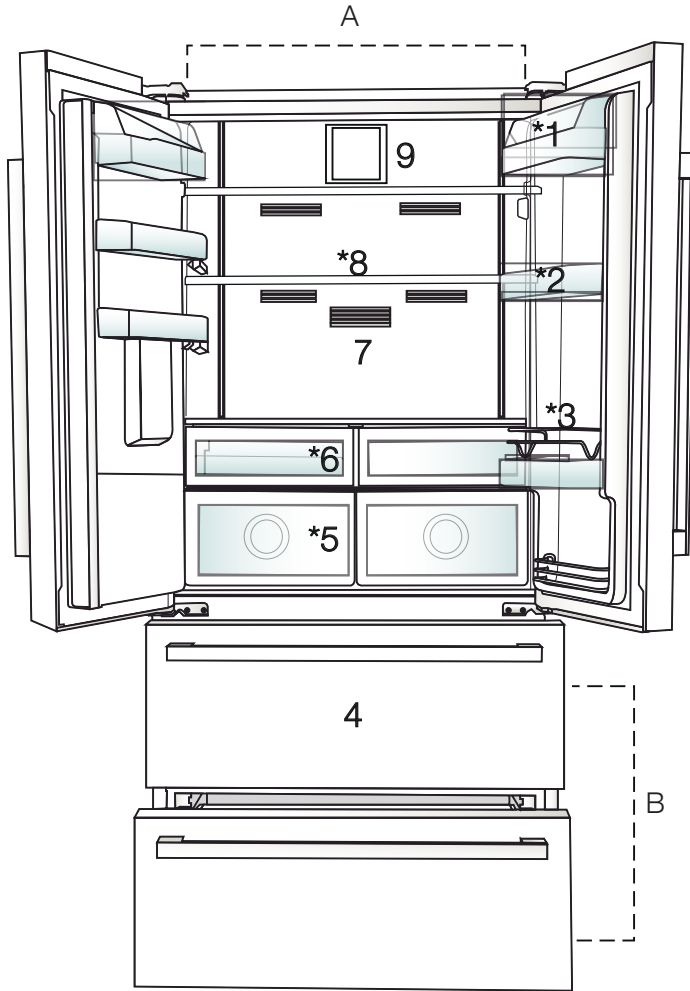

- A- Jäähdytinlokero
- B- Pakasteosasto
- 1. Meijerituotehylly
- 2. Jäähdytysosaston hyllyt
- 3. Suojaristikko

- 4. Pakasteiden säilytyslokerot
- 5. Vihanneskorit
- 6. Aamiaislokero
- 7. Hajusuodatin
- 8. Säädettävät lasihyllyt
- 9. Tuuletin



*Vaihtoehtoinen: Tämän käyttöohjeen kuvat ovat viitteellisiä, eivätkä välttämättä vastaa täysin tuotettasi. Mikäli tuotteesi ei sisällä joitakin osia, tiedot koskevat muita malleja.

3.1. Oikea asennuspaikka

Ota yhteyttä valtuutettuun asentajaan tuotteen asentamiseksi. Suorita asennusta varten tarvittavat esivalmistelut käyttöohjeessa kuvatulla tavalla, ja varmista sähkön- ja vedensaanti. Ota tarvittaessa yhteys putkiasentajaan ja sähköasentajaan järjestääksesi tarvittavan sähkön- ja vedensaannin.



VAROITUS: Valmistaja ei vastaa mistään vahingoista, jotka ovat aiheutuneet valtuuttamattomien henkilöiden suorittamista töistä.



VAROITUS: Laitteen virtajohto tulee irrottaa virtalähteestä asennuksen ajaksi. Tämän ohjeen noudattamatta jättäminen voi aiheuttaa hengenvaaran tai vakavia vammoja.



VAROITUS: Jos oviaukko on liian kapea tuotteen kuljettamiseksi, irrota ovi ja käännä tuote sivuttain. Jos tämä ei auta, ota yhteyttä valtuutettuun huoltoon.

- Sijoita tuote tasaiselle alustalle tärinän välttämiseksi.
- Aseta tuote vähintään 30 cm:n päähän lämmittimestä, liedestä ja vastaavista lämmönlähteistä sekä vähintään 5 cm:n päähän lämpöpattereista.
- Älä altista laitetta suoralle auringonvalolle tai säilytä sitä kosteissa paikoissa.
- Tuote vaatii riittävän ilmanvaihdon toimiakseen tehokkaasti. Jos tuote on sijoitettava seinän syvennykseen, muista jättää vähintään 5 cm:n väli tuotteen ja katon ja seinien väliin.
- Älä asenna tuotetta paikassa, jossa lämpötila on alle -5 °C.

3.2. Muovikiilojen kiinnittäminen

Käytä mukana tulleita muovisia kiiloja varmistamaan, että laitteen ympärille jää tarpeeksi tilaa, jotta ilma pääsee kiertämään tuotteen ja seinän välissä.

1. Kiinnittäaksesi kiilat, irrota tuotteesta olevat ruuvit ja käytä kiilojen mukana tulleita ruuveja.

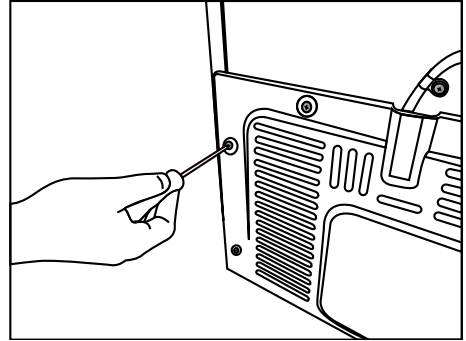

2. Kiinnitä 2 muovikiilaa kuvassa osoitettulla tavalla.

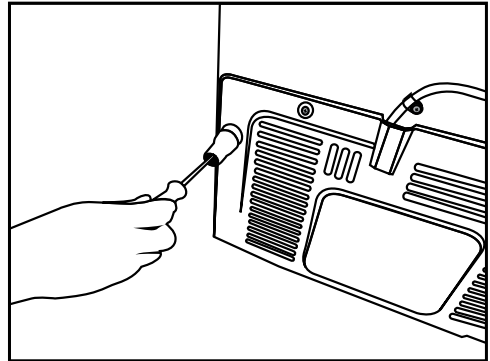

3.3. Jalustan säätäminen

Jos tuote ei ole tasapainossa, säädä etuosan säädettäviä jalkoja kiertämällä niitä oikealle tai vasemmalle.

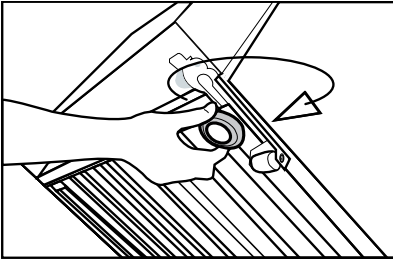

3.4. Virtaliitäntä



VAROITUS: Älä käytä virtaliitännässä jatkojohtoja.



VAROITUS: Vaurioitunut virtajohto tulee vaihtaa valtuutetun huoltoliikkeen toimesta.



Kun asetat kaksi jäähydyntä vierekkäin, jätä niiden väliin vähintään 4 cm.

- Yrityksemme ei ota vastuuta vahingoista, jotka ovat aiheutuneet laitteen käytöstä ilman maadoitusta ja virtaliitäntää, jotka täyttävät kansallisissa säädöksissä asetetut vaatimukset.
- Virtapistokkeen on oltava helposti ulottuvilla asennuksen jälkeen.
- Älä käytä pistorasian ja jääkapin välissä minkäänlaista jatkojohtoa.

3.5. Vesiliitäntä

(Vaihtoehtoinen)



VAROITUS: Irrota laite ja vesipumppu (jos käytettävissä) virtalähteestä liitännän ajaksi.

Tuotteen vesijohto-, suodatin-, ja pulloliitännät tulee suorittaa valtuutetun asentajan toimesta. Laite voidaan liittää vesipulloon tai vesijohtoon laitteen mallista riippuen. Liitännät suorittamiseksi laitteeseen tulee ensin liittää vesiletku. Tarkista, että seuraavat osat ovat tulleet laitteesi mukana:

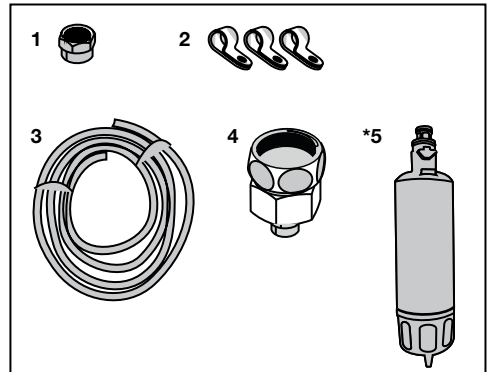

1. Liitin (1 kpl): Käytetään vesiletkun kiinnittämiseen laitteen takapuolelle.
2. Letkuliitin (3 kpl): Käytetään vesiletkun kiinnittämiseen seinään.
3. Vesiletku (1 kappale, 5 metriä halkaisija 1/4 tuumaa): Käytetään vesiliitäntään.
4. Hanan sovitin (1 kappale): Sisältää huokoisen suodattimen, käytetään vesijohtoliitäntään.
5. Vesisuodatin (1 * vaihtoehtoinen): Käytetään laitteen liittämiseen vesijohtoon. Vesisuodatinta ei tarvita pulloliitäntää käytettäessä.

Asennus

3.6. Vesiletkun liittäminen tuotteeseen

Liitä vesiletku laitteeseen noudattaen seuraavia ohjeita.

1. Irrota liitin letkun suuttimen sovittimesta laitteen takapuolella ja vie letku liittimen läpi.

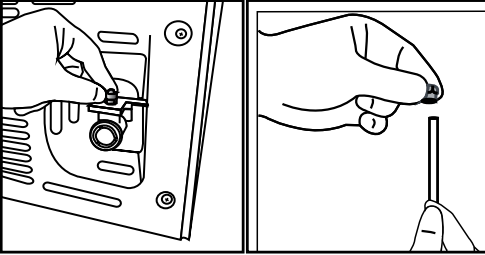

2. Työnnä vesiletkua alas tiukasti ja liitä letkun suuttimen sovittimeen.

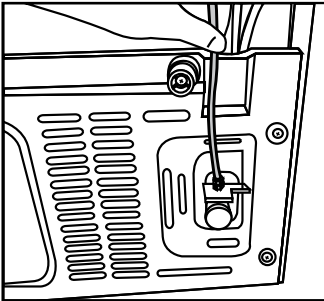

3. Kiristä liittintä käsin kiinnittääksesi sen letkun suuttimen sovittimeen. Voit kiristää liittintä myös putkiavaimen tai pihtien avulla.

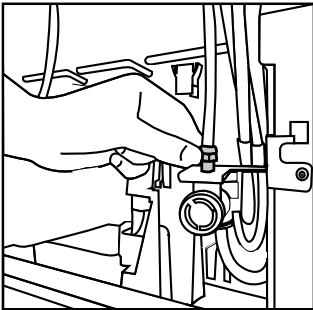

3.7. Vesijohtoon liittäminen

(Vaihtoehtoinen)

Käyttääksesi laitetta yhdistettynä kylmavesijohtoon, kotisi kylmavesijohtoon tulee asentaa tavallinen 1/2 tuuman venttiiliiliitin. Jos liittintä ei ole saatavilla tai olet epävarma, ota yhteys ammattitaitoiseen putkiasentajaan.

1. Irrota liitin (1) hanan sovittimesta (2).

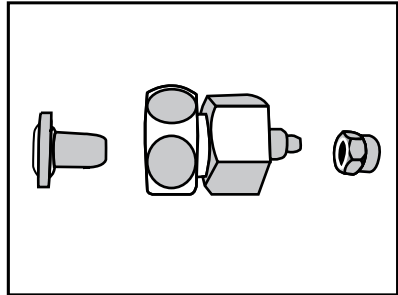

2. Kytke hanan sovitin vesijohton venttiiliin.

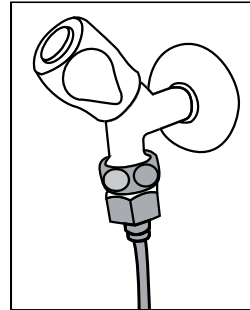

3. Kiinnitä liitin vesiletkun ympärille.

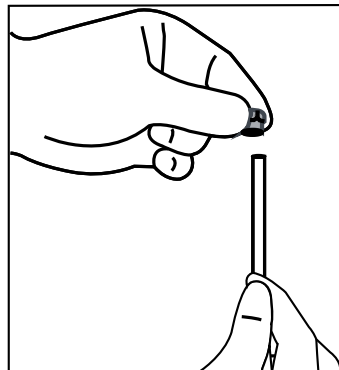

4. Kiinnitä liitin hanan sovittimeen ja kiristä käsin /työkalu.

Asennus

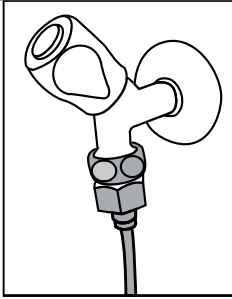

5. Letkun vahingoittumisen, vaihtumisen tai irtaamisen estämiseksi, käytä mukana tulleita kiinnittimiä vesiletkun kiinnittämiseen.

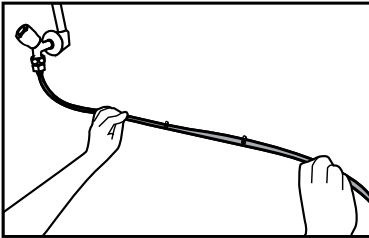

VAROITUS: Avattuasi hanan, varmista, ettei kumpikaan letkun päistä vuoda. Jos havaitset vuodon, kierrä venttiili kiinni ja kiristä kaikki liittimet putkiavaimella tai pihdeillä.

3.8. Vesipulloa käyttävät tuotteet (Vaihtoehtoinen)

Kun vesiliitäntään käytetään vesipulloa, tulee käyttää valtuutetun huoltoyrityksen suosittelemaa vesipumppua.

1. Liitä mukana tulleen vesiletkun pää laitteenpumppuun (ks.3.6) ja noudata alla annettuja ohjeita.

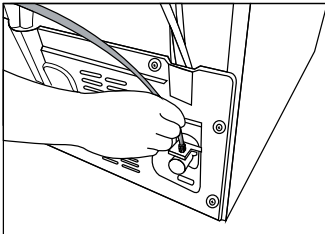

2. Liitä vesiletkun toinen pää vesipumppuun työntämällä letku pumpun sisääntuloon.

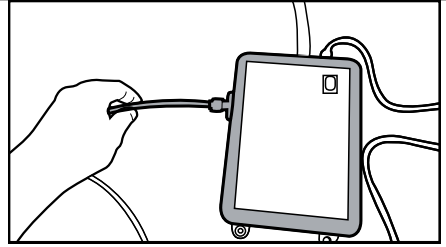

3. Aseta ja kiinnitä pumpun letku pullon sisälle.

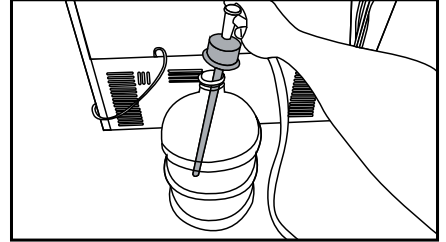

4. Kun liitäntä on suoritettu, liitä vesipumppu verkkovirtaan ja käynnistä se.



Pumppu saavuttaa halutun tehon 2-3 minuutin kuluttua käynnistämisestä.



Katso vesiliitäntää koskevat ohjeet myös pumpun käyttöohjeesta.



Vedensuodatinta ei tarvita käytettäessä vesipulloa.

3.9 Vedensuodatin

(Vaihtoehtoinen)

Laitteessa on mahdollisesti sisäinen tai ulkoinen suodatin, mallista riippuen. Kiinnitä vedensuodatin noudattaen seuraavia ohjeita.

3.9.1. Ulkoisen suodattimen kiinnittäminen seinään (vaihtoehtoinen)



VAROITUS: Älä kiinnitä suodatinta tuotteeseen.

Tarkista, että seuraavat osat ovat tulleet laitteesi mukana:

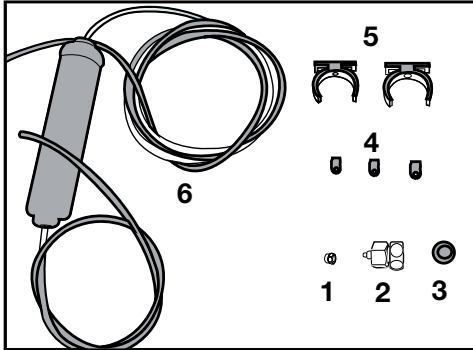

1. Liitin (1 kpl): Käytetään vesiletkun kiinnittämiseen laitteen takapuolelle.
2. Hanan sovitin (1 kappale): Käytetään kylmävesijohtoon liittämiseen.
3. Huokoinen filteri (1 kpl)
4. Letkuliitin (3 kpl): Käytetään vesiletkun kiinnittämiseen seinään.
5. Suodattimen kiinnityslaite (2 kpl): Käytetään suodattimen kiinnittämiseen seinään.
6. Vedensuodatin (1 kappale): Käytetään laitteen liittämiseen vesijohtoon. Vesisuodatinta ei tarvita pulloliitintää käytettäessä.

1. Kytke hanan sovitin vesijohtoon venttiiliin.

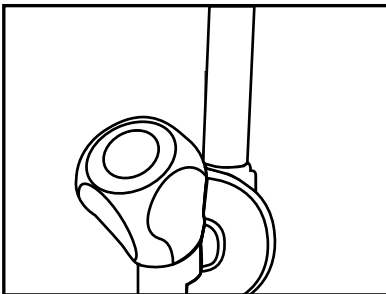

2. Määritä ulkoisen suodattimen kiinnityskohta. Kiinnitä suodattimen kiinnityslaite (5) seinään.

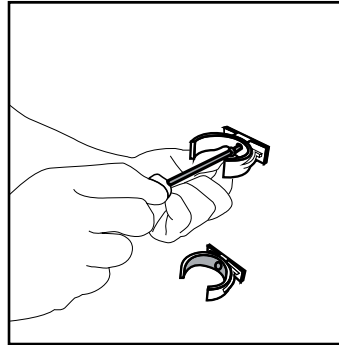

3. Kiinnitä suodatin pystyasennossa kiinnityslaitteeseen, ohjeiden mukaisesti. (6).

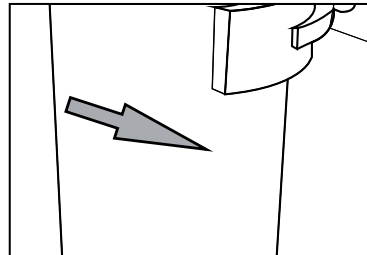
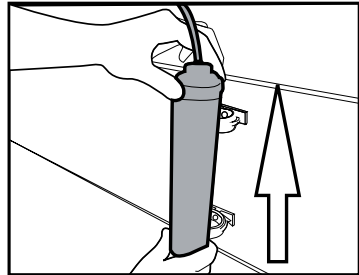

4. Kiinnitä suodattimen päästä tuleva vesiletku laitteen vesiliitännän sovittimeen (katso 3.6).

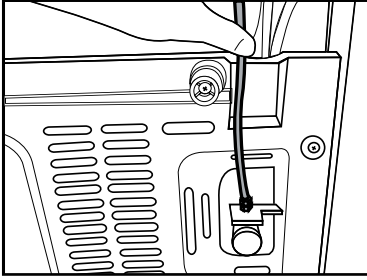

Kun liitäntä on suoritettu, sen tulisi näyttää samalta kuin seuraavassa kuvassa.

Vesijohto:

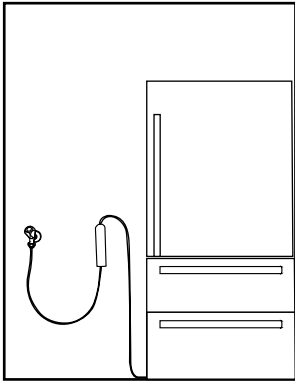

Pullojohto:

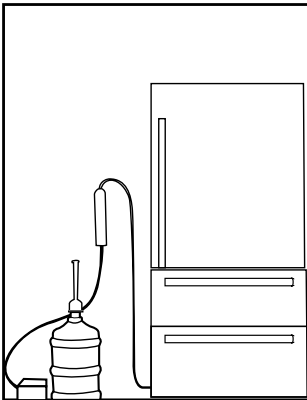

3.9.2. Sisäinen suodatin

Tuotteen mukana tulevaa sisäistä suodatinta ei ole asennettu. Asenna suodatin noudattaen seuraavia ohjeita.

1. "Ice Off" - ilmaisimen on oltava käytössä suodatinta asennettaessa. Käytä ON-OFF -ilmaisinta käyttämällä näytön "Ice" -painiketta.

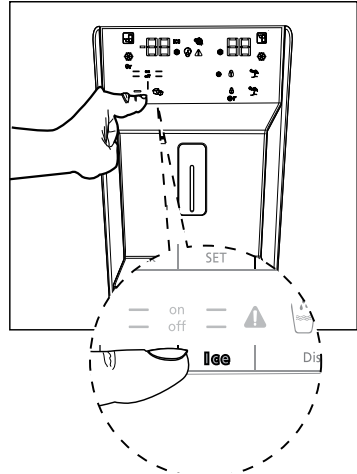

2. Poista vedensuodattimen suojuksen vetämällä.



Kun suojuksen on irrotettu, laitteesta saattaa tulla muutama tippa vettä. Tämä on normaalia.

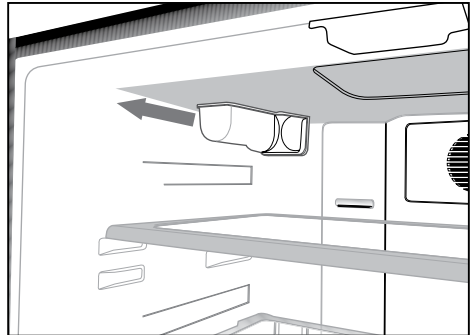

3. Aseta vedensuodattimen suojuksen kiinni ja lukitse se paikalleen työntämällä sitä.

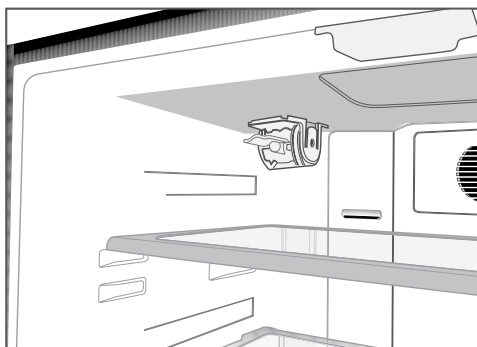

4. Paina näytön "**Ice**"-painiketta uudelleen peruuttaaksesi "**Ice off**"-tilan.



Vedensuodatin poistaa vedestä tiettyjä pienhiukkasia. Se ei poista veden mikro-organismeja.



Laitteen suodattimen vaihtoväli on 6 kuukautta.

4 Esivalmistelut

4.1. Ohjeita energian säästämiseksi



Tuotteen liittäminen elektroniseen virransäästöjärjestelmään on haitallista, sillä se saattaa vahingoittaa laitetta.

- Vapaasti seisoville laitteille; tätä jäähdytyslaitetta ei ole tarkoitettu käytettäväksi sisäänrakennettuna laitteena.
- Älä pidä jääkaapin ovia auki pitkiä aikoja.
- Älä aseta kuumaa ruokaa tai juomia jääkaappiin.
- Älä ylitäytä jääkaappia, sillä tällöin sisäinen ilmavirtaus estyy ja jääkaapin jäähdysteho heikkenee.
- Jotta voit laittaa jääkaapin pakastinosastoon enimmäismäärän elintarvikkeita, laitteen ylävetolokerot on irrotettava ja asetettava ritilähyllyn päälle. Jääkaapin energiamerkintätarran ilmoittamat nettotilavuus ja kulutusarvot on testattu sen jälkeen, kun käsin helposti irrotettavat pakastinosaston ylähylly ja jääastia on otettu pois jääkaapista. Alemman lokeron käyttöä täytettäessä suositellaan.
- Koska lämmin ja kostea ilma ei pääse tuotteen sisälle, kun ovia ei avata, tuotteen toiminta optimoidaan silloin siten, että ruoan laatu säilyy riittävän hyvänä. Toiminnot ja komponentit, kuten kompressori, tuuletin, lämmitin, sulatus, valaistus ja näyttö, toimivat silloin tarpeen mukaan, jotta tuotteen energiankulutus olisi mahdollisimman alhainen.
- Laitteen ominaisuuksista riippuen, jäisten elintarvikkeiden sulatus jäähdytyslokerossa varmistaa virransäästön ja säilyttää ruoan laadun.
- Varmista, että elintarvikkeet eivät ole kosketuksissa jäähdytinlokeron lämpöanturin kanssa alla kuvatulla tavalla.
- Ruoka täytyy laittaa säilytykseen lokeroihin jäähdytysosaston sisälle, jotta saadaan energiasäästöjä ja ruoka säilyy paremmin kuin ympäröivässä tilassa.

- Estä suora kosketus pakastinosaston lämpötila-anturin ja elintarvikkepakkausten välillä. Energiankulutus voi lisääntyä, jos anturin kanssa tapahtuu kosketus.

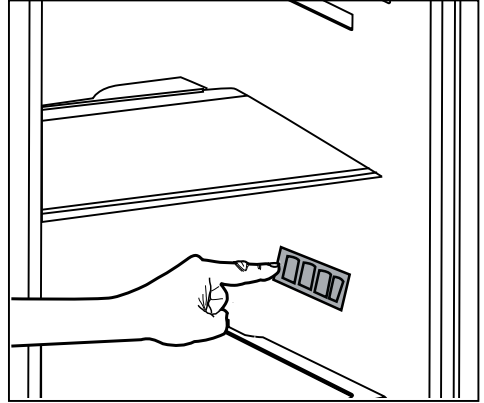

4.2. Ensimmäinen käyttö

Ennen jääkaapin käyttämistä, varmista että kaikki esivalmistelut on suoritettu kohdissa "Turvallisuutta ja ympäristöä koskevat ohjeet" ja "Asennus" kuvatulla tavalla.

- Anna laitteen käydä ilman elintarvikkeita noin 6 tunnin ajan avaamatta ovea, ellei se ole täysin välttämätöntä.



Laitteesta kuuluu varoitusäänimerkki, kun kompressori on päällä. On täysin normaalia, että ääni kuuluu vaikei kompressori olisikaan päällä. Tämä johtuu siitä, että jäähdytysjärjestelmässä on kompressoituja nesteitä ja kaasuja.



On normaalia, että jääkaapin etukulmat ovat lämpimät. Näiden alueiden on tarkoitus lämmitä kondensaation estämiseksi.



Joissain malleissa merkkivalopaneeli himmennetään automaattisesti 5 minuutin kuluttua, kun ovi on suljettu. Se aktivoidaan uudelleen, kun luukku avataan tai jotain painiketta painetaan.

5 Tuotteen käyttö

5.1. Näyttöpaneeli

Näyttöpaneelien sijainti voi vaihdella mallin mukaan.

Näyttöpaneelin ääni- ja kuvamerkit helpottavat jääkaapin käyttöä.

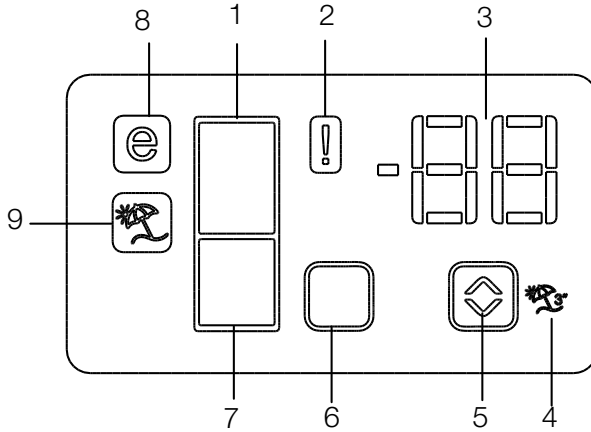

1. Viileätilan merkkivalo
2. Virhetilan merkkivalo
3. Lämpötilan merkkivalo
4. Lomatoiminto-painike
5. Lämpötilan säätöpainike
6. Tilan valintapainike
7. Pakastinosaston merkkivalo
8. Säästötilan merkkivalo
9. Lomatoiminnon merkkivalo

***vaihtoehtoinen**



***Vaihtoehtoinen:** Tämän käyttöohjeen kuvat ovat viitteellisiä, eivätkä ne välttämättä vastaa tuotettasi. Mikäli tuotteesi ei sisällä joitakin osia, tiedot koskevat muita malleja.

Tuotteen käyttö

1. Viileätilan merkkivalo

Viileätilan valo syttyy, kun viileätilan lämpötilaa säädetään.

2. Virhetilan merkkivalo

Tämä tunnistin aktivoituu, jos jääkaapin jäähdytys ei toimi asianmukaisesti tai tunnistimessa on vikaa. Kun tämä merkkivalo on syttynyt, pakastelokeron lämpötilanilmaisimen näytössä näkyy "E" ja jäähdytinlokeroon lämpötilanilmaisimen näytössä näkyy "1, 2, 3..." jne. numerot. Ilmaisimen numerot kertovat huoltohenkilökunnalle viasta. (!)

3. Lämpötilan merkkivalo

Ilmaisee pakaste- viileätilojen lämpötilan.

4. Lomatoiminto-painike

Ota toiminto käyttöön painamalla painiketta 3 sekunnin ajan. Kun lomatoiminto on käytössä, jäähdytyslokeroon lämpötilan merkkivalossa näkyy maininta "- -" eikä jäähdytyslokerossa tapahdu jäähdytystä. Tämä toiminto ei sovi ruoan säilyttämiseen viileätilassa. Muut lokerot jäähdytetään, niiden lämpötila-asetusten mukaisesti.

Paina **Vacation** (🌴) -painiketta uudelleen peruuttaaksesi tämän toiminnon.

5. Lämpötilan säätöpainike

Vastaavan lokeroon lämpötila vaihtelee lukemien -24 °C -18°C ja 8°C...1 °C välillä. (🌡)

6. Tilan valintapainike

Käytä pakastetilan valintapainiä kettä valitaksesi viileä- ja pakastetilojen välillä. (☐)

7. Pakastinosaston merkkivalo

Pakastinosaston valo syttyy, kun viileäosaston lämpötilaa säädetään.

8. Säätötilan merkkivalo

Ilmaisee, että jääkaappi on energiansäästötilassa. Tämä merkkivalo on aktiivinen, kun pakastelokeroon lämpötilaksi on asetettu -18 °C. (🌡)

9. Lomatoiminnon merkkivalo

Ilmaisee lomatoiminnon olevan käytössä. (🌴)

Tuotteen käyttö

Näyttöpaneeli

Tällä kosketusohjatulla merkivalopaneelilla voit asettaa lämpötilan avaamatta jääkaapin ovea. Aseta vain lämpötila koskettamalla vastaavaa painiketta sormella.

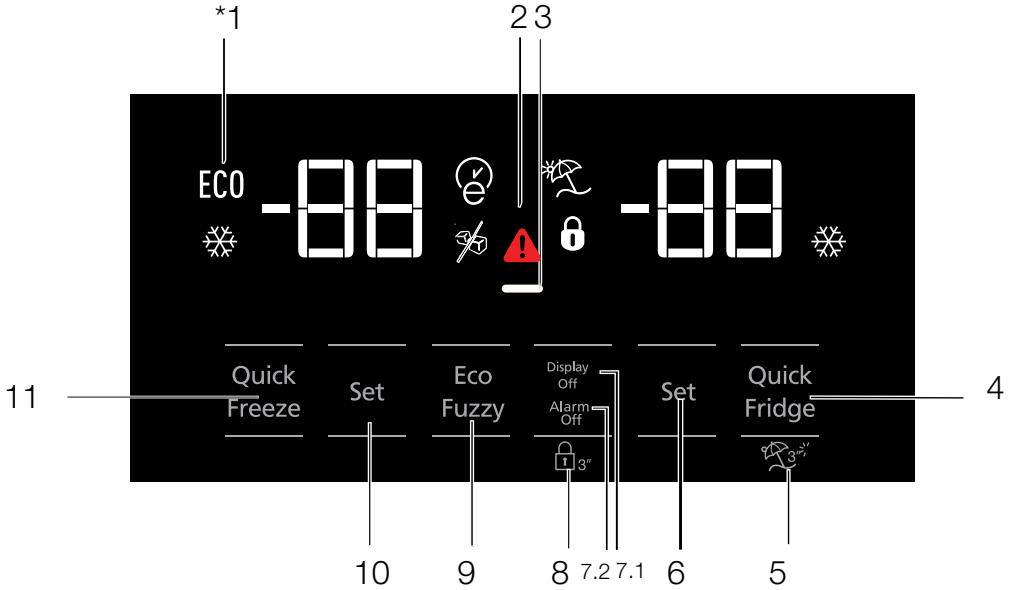

- 1- Korkea lämpötila / vikahälytys
- 2- Energiansäästötoiminto (näytön sammuttaminen)
- 3- Pikajäähdytys
- 4- Lomatoiminta
- 5- Viileätilan lämpötila-asetus
- 6- Energiansäästö (näyttö pois päältä) / Hälytys pois -varoitus
- 7- Näppäimistölukko
- 8- Eco-fuzzy
- 9- Pakastetilan lämpötila-asetus
- 10- Pikapakastus



***Vaihtoehtoinen:** Tämän käyttöohjeen kuvat ovat viitteellisiä, eivätkä ne välttämättä vastaa tuotettasi. Mikäli tuotteesi ei sisällä joitakin osia, tiedot koskevat muita malleja.

Tuotteen käyttö

1. Korkea lämpötila / vikahälytys

Tämä merkkivalo () syttyy, lämpötilahäiriön tai toimintahäiriön yhteydessä. Mikäli näet merkkivalon palavan, katso tämän käyttöohjeen kohtaa "suositeltuja ongelmanratkaisuja".

Tämä merkkivalo syttyy sähkökatkon, korkean lämpötilan tai virhevaroitusten aikana. Pidempään kestävien sähkökatkojen aikana pakastinosaston saavuttama korkein lämpötila vilkkuu digitaalisessa näytössä. Sammuta hälytys painamalla hälytyksen sammutuspainiketta, kun olet tarkistanut pakastinosastossa olevat elintarvikkeet.



2. Energiansäästötoiminto (näytön sammuttaminen)

Jos laitteen ovia pidetään pitkään kiinni, energiansäästötoiminto käynnistyy automaattisesti ja energiansäästösymboli syttyy palamaan. Energiansäästötoiminnon ollessa päällä kaikki näytön symbolit, paitsi energiansäästösymboli, sammuvat. Jos energiansäästötoiminto on päällä, ja jotain painiketta painetaan tai ovi avataan, energiansäästötoiminto perutaan ja näytön symbolit palaavat normaaleiksi. Energiansäästötoiminto on aktiivinen tehtaalta toimitettaessa, eikä sitä voi perua.

3. Pikajäähdytys

Kun pikajäähdytystoiminto on päällä, pikajäähdytyksen merkkivalo syttyy () ja viileätilan lämpötilan merkkivalo näyttää arvon 1. Paina Pikajäähdytys-painiketta uudelleen peruuttaaksesi toiminnon. Pikajäähdytyksen merkkivalo sammuu ja palaa normaaliin asetukseen. Pikajäähdytys toiminto peruutetaan automaattisesti 1 tunnin kuluttua, ellei käyttäjä peruuta sitä aikaisemmin. Jäähdyttääksesi suuren määrän tuoreita elintarvikkeita, paina pikajäähdytyspainiketta ennen kuin laitat elintarvikkeet viileätilaan.

4. Lomatoiminta

Aktivoi lomatoiminto painamalla painiketta () 3 sekunnin ajan, tämä aktivoi lomatilaa merkkivalon (). Kun lomatoiminto on käytössä,



jäähdytyslokeron lämpötilan merkkivalossa näkyy maininta "- -" eikä jäähdytyslokerossa tapahdu jäähdytystä. Tämä toiminto ei sovi ruoan säilyttämiseen viileätilassa. Muut lokerot jäähdytetään, niiden lämpötila-asetusten mukaisesti.

Paina **vacation function** (lomatoiminto) -painiketta uudelleen peruuttaaksesi tämän toiminnon.

5. Viileätilan lämpötila-asetus

Kun on painettu, jäähdytintilan lämpötila aksia voidaan asettaa 8,7,6,5,4,3,2 ja 1. ()



6.1 Energiansäästö (näyttö pois päältä)

Kun painetaan painiketta () energiansäästömerkki () aktivoituu ja energiaa säästävä toiminto aktivoituu. Energiansäästötoiminto kääntää kaikki muut näytön merkkivalot pois päältä. Kun energiaa säästävä toiminto on käytössä, painamalla mitä tahansa painiketta tai oven avaaminen kytkee energiaa säästäviin ja salaamattomina lähetetyt signaalit palautuu normaalksi. Kun () painiketta painetaan uudelleen, energiansäästömerkki sammuu ja energiansäästö toiminto kääntyy pois päältä.

6.2 Hälytys pois -varoitus

Jos annetaan sähkökatkoksen / korkean lämpötilan hälytys, sammuta hälytys painamalla hälytyksen sammutuspainiketta, kun olet tarkistanut pakastinosastossa olevat elintarvikkeet.

7. Näppäimistöluukko

Paina näppäimistöluukon painiketta () 3 sekunnin ajan. Näppäimistöluukon merkki () syttyy ja näppäimistö lukittuu. Näppäimistöä ei voida käyttää näppäimistöluukon ollessa päällä. Paina näppäimistöluukon painiketta uudelleen 3 sekunnin ajan. Näppäimistöluukon merkki sammuu ja näppäimistöä voidaan käyttää.

Tuotteen käyttö

Paina **näppäimistölukko** -painiketta (🔒) estääksesi jääkaapin lämpötila-asetusten muutokset.

8. Eco-fuzzy

Aktivoi Eco-fuzzy -toiminto painamalla eco-fuzzy -painiketta 1 sekunnin ajan. Kun toiminto on käytössä, pakastin siirtyy säästötilaan vähintään 6 tunnin kuluta ja säästötilan merkkivalo syttyy. Poista (🔄) eco-fuzzy -toiminto käytöstä painamalla eco-fuzzy -toimintopainiketta 3 sekunnin ajan.

Merkkivalo syttyy 6 tunnin jälkeen kun eco-fuzzy -toiminto on käytössä.

9. Pakastetilan lämpötila-asetus

Pakastintilan lämpötilaa voidaan säätää.

Painaminen mahdollistaa pakastelokeron lämpötilan asettamisen lämpötiloihin -18, -19, -20, -21, -22, -23 ja -24. (📏)

10. Pikapakastus

Käyttääksesi pikapakastusta, paina painiketta; tämä aktivoi pikapakastuksen merkkivalon (❄️).

Kun pikapakastustoiminto on päällä, pikapakastuksen merkkivalo syttyy ja jäähdytyslokeron lämpötilan merkkivalo näyttää arvon -27. Paina pikapakastus-painiketta (❄️) uudelleen peruuttaaksesi tämän toiminnon. Pikapakastuksen merkkivalo sammuu ja palaa normaaliin asetukseen. Pikapakastus-toiminto peruutetaan automaattisesti 24 tunnin jälkeen, ellei käyttäjä peruuta sitä. Jos haluat pysäyttää suuren määrän tuoretta ruokaa, paina nopeasti freeze-painike ennen kuin asetat ruokaa pakastimessa.

Tuotteen käyttö

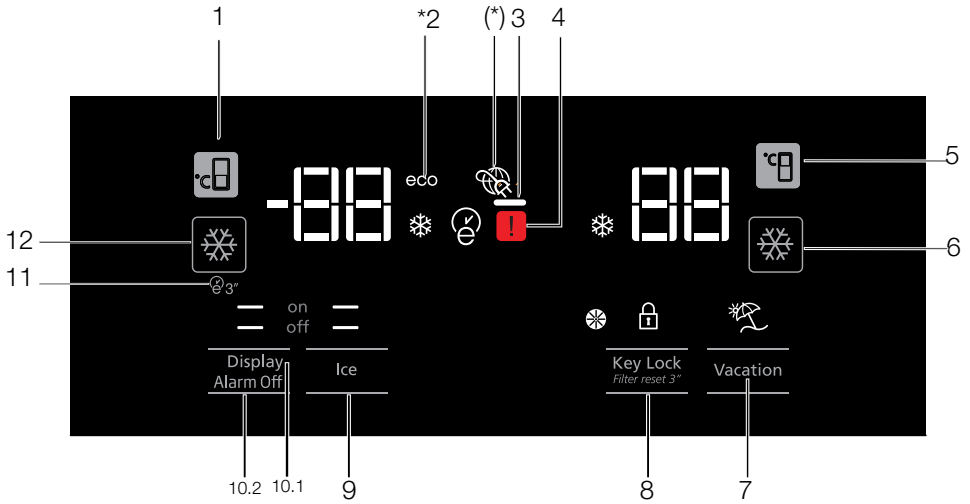

1. Pakastetilan lämpötila-asetus
- 2- Energiansäästötoiminto (näytön sammuttaminen)
3. Virhetila
4. Viileätilan lämpötila-asetus
5. Pikajäähdytys
6. Lomatoiminta
7. Näppäimistölukon / suodattimenvaihtohälytyksen peruutus
8. Jään valmistus päällä / pois päältä
9. Näyttö käytössä / ei käytössä / Hälytys pois -varoitus
10. Autoeco
11. Pikapakastus



***Vaihtoehtoinen:** Tämän käyttöohjeen kuvat ovat viitteellisiä, eivätkä ne välttämättä vastaa tuotettasi. Mikäli tuotteesi ei sisällä joitakin osia, tiedot koskevat muita malleja.

Tuotteen käyttö

1. Pakastetilan lämpötila-asetus

Painikkeen (🔒) painaminen mahdollistaa lämpötila-asetuksen -18, -19, -20, -21, -22, -23, -24, -18...

2. Energiansäästötoiminto (näytön sammuttaminen)

Jos laitteen ovia pidetään pitkään kiinni, energiansäästötoiminto käynnistyy automaattisesti ja energiansäästösymboli syttyy palamaan. Energiansäästötoiminnon ollessa päällä kaikki näytön symbolit, paitsi energiansäästösymboli, sammuvat. Jos energiansäästötoiminto on päällä, ja jotain painiketta painetaan tai ovi avataan, energiansäästötoiminto perutaan ja näytön symbolit palaavat normaaleiksi. Energiansäästötoiminto on aktiivinen tehtaalta toimitettaessa, eikä sitä voi perua.

3. Virhetila

Tämä symboli aktivoituu, jos jääkaapin jäähdytys ei toimi asianmukaisesti tai tunnistimessa on vikaa.



Kun tämä merkkivalo on syttynyt, pakastetilan lämpötilanilmaisimen näytössä näkyy "E" ja jäähdytinlokeroon lämpötilanilmaisimen näytössä näkyy "1, 2, 3..." jne. numerot. Ilmaisimen numerot kertovat huoltohenkilökunnalle viasta.

4. Viileätilan lämpötila-asetus

Kun painiketta (🔒) on painettu, viileätilan lämpötilaksi voidaan asettaa 8,7,6,5,4,3,2...

5. Pikajäähdytys

Nopea jäähdystoiminto, paina painiketta; tämä aktivoi pikajäähdytyksen merkkivalon (❄️). Painamalla tätä painiketta uudelleen voit poistaa toiminnon käytöstä.

Käytä tätä toimintoa, kun asetat jäähdytinlokeroon tuoreita elintarvikkeita tai kun haluat jäähdyttää elintarvikkeet nopeasti. Kun tämä toiminto on aktivoituna, jääkaappi on toiminnassa 1 tunnin ajan.

6. Lomatoiminta

Kun lomatoiminto (🌴) on käytössä, jäähdytyslokeroon lämpötilan merkkivalossa näkyy maininta "- -" eikä jäähdytyslokerossa tapahdu jäähdytystä. Tämä toiminto ei sovi ruoan säilyttämiseen viileätilassa. Muut lokerot jäähdytetään, niiden lämpötila-asetusten mukaisesti.

Paina **vacation function** (lomatoiminto) painiketta uudelleen peruuttaaksesi tämän toiminnon. (🌴)

7. Näppäimistöluukko / suodattimenvaihtohälytyksen peruutus

Aktivoi näppäimistöluukko painamalla (🔒) painiketta. Tämän toiminnon avulla voit myös estää muutokset jääkaapin lämpötila-asetuksissa. Jääkaapin suodatin tulee vaihtaa 6 kuukauden välein. Mikäli noudatet kohdassa 5.2 annettuja ohjeita, jääkaappi laskee automaattisesti jäljellä olevan ajan ja suodattimenvaihdon merkkivalo (🌀) loistaa, kun on aika vaihtaa suodatin.

Pidä (🌀3") painiketta painettua 3 sekunnin ajan kääntääksesi suodattimenvaihdon merkkivalon pois päältä.

8. Jään valmistus päällä / pois päältä

Painamalla painiketta voit peruuttaa (🔒) tai aktivoida (on —) jään valmistuksen.

9.1 Näyttö käytössä / ei käytössä

Painamalla painiketta voit peruuttaa (— off) tai aktivoida (— on) näytön.

9.2 Hälytys pois -varoitus

Jos annetaan sähkökatkoksen / korkean lämpötilan hälytys, sammuta hälytys painamalla hälytyksen sammutuspainiketta, kun olet tarkistanut pakastinosastossa olevat elintarvikkeet.

10. Autoeco

Paina auto eco-painiketta (🌱3"), 3 sekunnin ajan aktivoitaksesi tämän toiminnon. Jos ovi on kiinni pitkän aikaa, kun tämä toiminto on aktivoituna, jäähdytin kytkeytyy säästötilaan. Paina painiketta uudelleen kääntääksesi tämän toiminnon pois päältä.

Tuotteen käyttö

Merkkivalo syttyy 6 tunnin jälkeen kun auto eco-toiminto on käytössä. (E)

11. Pikapakastus

Painamalla painiketta

(*) valitaksesi pikapakastuksen. Paina painiketta uudelleen toiminnon poistamiseksi käytöstä.

5.2. Nolla-asteinen lokero

(Vaihtoehtoinen)

Käytä tätä lokeroa matalassa lämpötilassa säilytettävien leivonnaisten tai heti kulutettavien lihatuotteiden säilyttämiseen. Älä sijoita hedelmiä tai vihanneksia tähän lokeroon.

Voit laajentaa tuotteen sisäinen tilavuus poistamalla kaikki on nolla.

Irrota lokero vetämällä sitä eteen, nostamalla ja vetämällä se ulos.

5.3. Vihanneslokero

Jääkaapin vihanneslokero on suunniteltu siten, että se pitää vihannekset tuoreina säilyttäen niiden kosteuden. Tämän vuoksi vihanneslokerossa on tehokkaampi kylmän ilman kierto. Pidä hedelmät ja vihannekset tässä lokerossa. Säilytä vihreälehtiset kasvikset ja hedelmät erillään, jotta niiden käyttöaika pitenee.

5.4. Sininen valo/HarvestFresh

* Ei käytettävissä kaikissa malleissa

Siniselle valolle,

Tuoreruokalokerossa säilytettävät hedelmät ja vihannekset, jotka on valaistu sinisellä valolla jatkavat fotosynteesiään sinisen valon aaltopituuden vaikutuksesta ja säilyttävät täten vitamiinipitoisuutensa.

HarvestFresh,

Tuoreruokalokerossa säilytettävät hedelmät ja vihannekset, jotka on valaistu HarvestFresh-tekniikalla säilyttävät vitamiinipitoisuutensa kauemmin, sinisen, vihreän, punaisen valon ja pimeiden jaksojen ansiosta, jotka simuloivat päivänajoja. Jos jääkaapin ovi avataan HarvestFresh-tekniikan pimeään jakson aikana, havaitsee jääkaappi tämän automaattisesti ja sinivihreä tai punainen valo syttyy tuoreruokalokerossa. Kun jääkaapin ovi suljetaan, pimeä jakso jatkuu, mikä edustaa päivänajan yöaikaa.

Tuotteen käyttö

5.5. Hajusuodattimen kuvaus ja puhdistus

(Vaihtoehtoinen)

Hajusuodatin estää epämiellyttävien hajujen muodostumisen jääkaappiin.

1. Vedä kantta, johon hajusuodatin on asennettu, alaspäin ja irrota kuvassa näytetyllä tavalla.
2. Jätä suodatin auringonvaloon päiväksi. Suodatin puhdistuu tänä aikana.
3. Asenna suodatin takaisin paikoilleen.



Hajusuodatin on puhdistettava kerran vuodessa.

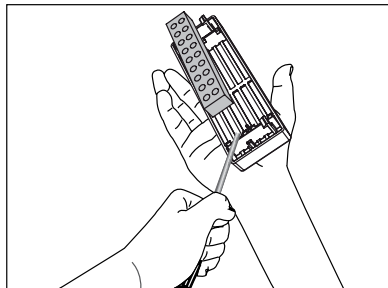
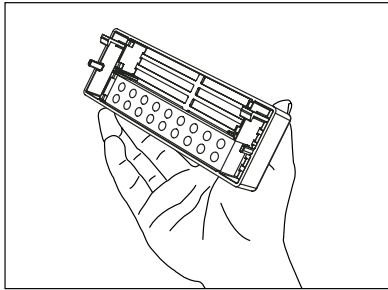
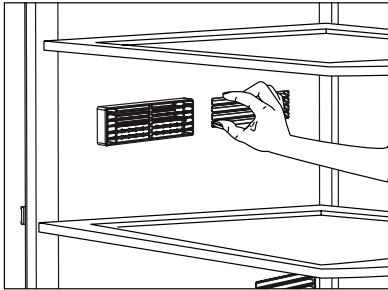

5.6. Jatkettava lokero

Varo, ettet jätä mitään kehon osaa, kuten kättä, jalkaa tms. siirrettävien osien väliin lokeron ollessa käytössä loukkaantumisen välttämiseksi.

Voit irrottaa lokeron väliseinämän kuvan esittämällä tavalla, kun haluat puhdistaa lokeron.

Voit irrottaa lokerot vain puhdistusta varten.

Lokeroita ei ole mahdollista ryhmitellä paikoilleen, kun ne on täytetty elintarvikkeilla niiden ollessa pois paikoiltaan.

5.7. Ionisaattori

(Vaihtoehtoinen)

Jäähdytyslokeron ilmanputken ionisaattori ionisoi ilman. Negatiiviset ionit eliminoivat bakteereja ja molekyyilejä, jotka aiheuttavat hajuja.

Tuotteen käyttö

5.8. Jääpalakone

(Vaihtoehtoinen)

Jääpalakonetta ei voi irrottaa. Jääpalakoneen pohjalla pitää olla jääastia.

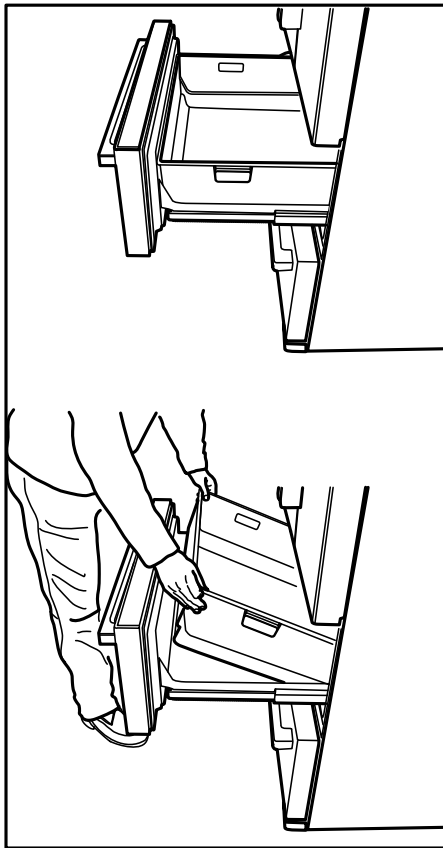

5.9. Jäälokero

(Vaihtoehtoinen)

Lue jääastian varoitukset huolellisesti. Jääastiaa käytetään jääpalakoneen jäiden keräämiseen. Älä laita siihen vettä jään tekoa varten sillä voi rikkoutua. Jääastiaa ei saa käyttää ruokien säilyttämiseen.

Varoitus: Älä muuta jääastian paikkaa.

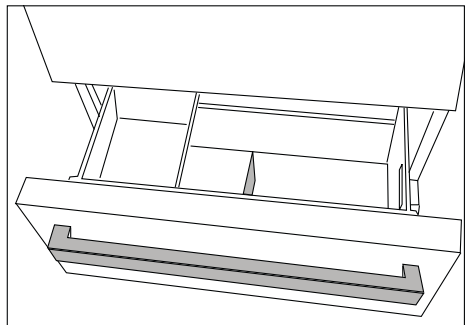
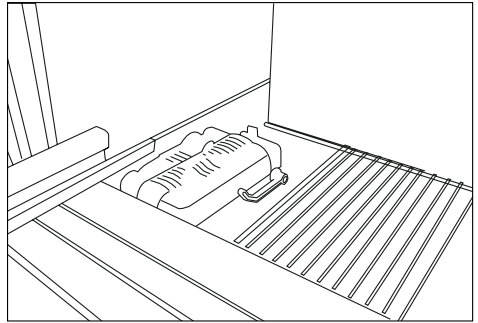

5.10. Siirrettävä keskiosa

Siirrettävä keskiosa on tarkoitettu estämään jääkaapin sisällä olevan kylmän ilman karkaamista ulos.

Tiivys on varmistettu, kun oven tiivisteet painautuvat siirrettävän keskiosan pinnalle, kun jääkaappiosaston ovet on suljettu.

Jääkaapin siirrettävän keskiosan toinen tarkoitus on lisätä jääkaappiosaston nettotilavuutta. Normaalit keskiosat vievät jonkin verran jääkaapin käyttökelvotonta tilavuutta.

Siirrettävä keskiosa on suljettu, kun jääkaappiosaston vasen ovi on suljettu.

Sitä ei saa avata käsin. Se siirtyy rungon muovisen osan ohjaimen alle, kun ovi on suljettu.

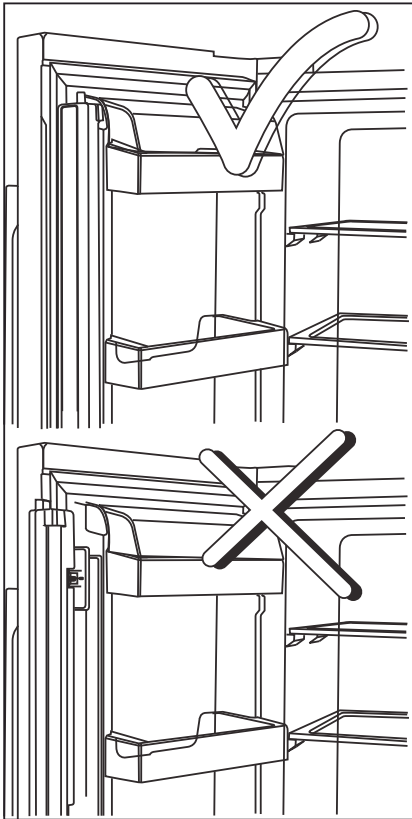

5.11. Jääpala-automaatti

(Vaihtoehtoinen)

Jääkoneen avulla saat valmistettua jääkaapissa helposti jäätä.

Jääastian käyttö

1. Ota jääastia pois pakastinosastosta.
2. Täytä jääsäiliö vedellä.
3. Laita jääastia pakastinlokeroon. Jää on valmista kahden tunnin kuluttua.
4. Ota jääastia pois pakastinosastosta ja laita se ylösalaisin tarjoiluastian päälle. Jääpalat putoavat helposti tarjoilulautaselle.

5.12. Kosteussäädely

vihanneslokero

(Vaihtoehtoinen)

Kosteussäätelyn avulla vihannekset ja hedelmät säilytetään hallitusti ja niiden tuoreus säilyy kauemmin.

Lehtevät vihannekset, kuten salaatti, pinaatti ja vastaavat, joista kosteus haihtuu helposti, suositellaan säilytettävän vaakatasossa vihannekselokerossa mahdollisuuksien mukaan.

Kun asetat lokeroon kasviksia, laite painavat, kovat kasvikset pohjalle ja kevyet, pehmeät kasvikset päälle, ottaen kunkin kasviksen paino huomioon.

Älä jätä kasviksia vihanneslokeroon muovipusseissa. Kasvisten jättäminen muovipusseihin aiheuttaa niiden mädäntymisen nopeasti. Tilanteissa, joissa kosketus muiden kasvien kanssa ei ole suositeltava, käytä pakkausmateriaaleja, esimerkiksi paperia, hygieenisessä säilytyksessä.

Älä laita runsaasti etyleenikaasua muodostavia hedelmiä, kuten päärynöitä, persikoita ja erityisesti omenoista samaan vihanneslokeroon muiden kasvien ja hedelmien kanssa. Näistä hedelmistä vapautuva etyleenikaasu voi aiheuttaa muiden kasvien ja hedelmien nopeamman kypsymisen ja pilaantumisen lyhyessä ajassa.

Tuotteen käyttö

5.13. Tuoreen ruoan pakastaminen

- Elintarvikkeiden laadun säilyttämiseksi pakastelokeroon asettavat elintarvikkeet tulee pakastaa mahdollisimman nopeasti. Käytä pikapakastusta.
- Elintarvikkeiden pakastaminen tuoreena pidetään niiden säilytysaikaa pakastelokerossa.
- Pakkaa elintarvikkeet ilmatiiviisiin pakkauksiin ja sulje ne huolellisesti.
- Varmista, että elintarvikkeet pakataan ennen niiden laittamista pakastimeen. Käytä perinteisen pakkauspaperin sijaan alumiinifoliota, kostumatonta paperia, muovipussia tai vastaavia pakkausmateriaaleja.
- Merkitse pakkauksiin niiden pakkauspäivämäärät ennen pakastamista. Tämä auttaa määrittelemään elintarvikkeiden tuoreuden, joka kerta kun pakastin avataan. Pidä aiemmin pakattuja elintarvikkeita pakastimen etuosassa, jolloin ne käytetään ensin.
- Pakastetut elintarvikkeet tulee käyttää välittömästi sulatuksen jälkeen eikä niitä saa pakastaa uudelleen.
- Älä pakasta suuria määriä elintarvikkeita kerrallaan.

5.14. Elintarvikkeiden pakastamista koskevat suositukset

Lokeron lämpötilaksi tulee asettaa vähintään -18 °C.

1. Aseta elintarvikkeet pakastimeen mahdollisimman nopeasti sulamisen välttämiseksi.
2. Ennen jäädytystä, tarkista ettei elintarvikkeiden "viimeinen käyttöpäivä" ole ylittynyt.
3. Varmista, ettei elintarvikkeen pakkaus ole vahingoittunut.

5.15. Pakastimen tiedot

IEC 62552 standardin mukaisesti pakastimen tulee pystyä pakastamaan 4.5 kg elintarvikkeita -18 °C tai alhaisemmassa lämpötilassa 24 tunnissa 100 litraa pakastetilaa kohti.

Elintarvikkeet voidaan säilyttää kauan, kun lämpötila on 18 °C tai sitä alhaisempi.

Elintarvikkeet voidaan pitää tuoreina kuukausien ajan (syväpakastettuna -18 °C tai sitä alhaisemmassa lämpötilassa).

Sulat elintarvikkeet eivät saa joutua kosketuksiin pakastettujen elintarvikkeiden kanssa osittaisen sulamisen estämiseksi.

Pakastelokeron asetus	Jäähdytysosaston asetus	Kuvaukset
-18°C	4°C	Tämä on oletusarvoinen, suositeltu asetus.
-20, -22 tai -24 °C	4°C	Näitä asetuksia suositellaan, kun ympäristön lämpötila ylittää 30°C.
Pikapakastus	4°C	Käytä tätä pakastaaksesi elintarvikkeita lyhyeksi ajaksi. Laitte palauttaa edelliset asetukset, kun prosessi on suoritettu loppuun.
-18 °C tai kylmempi	2°C	Käytä näitä asetuksia, mikäli epäilet, että jäähdytinlokero ei ole tarpeeksi kylmä ympäristön lämpötilasta tai oven avaamisesta johtuen.

Tuotteen käyttö

Keitä kasvikset ja suodata vesi pakastusajan pidentämiseksi. Aseta elintarvikkeet pakastimeen ilmatiiviissä pakkauksissa suodatuksen jälkeen. Älä pakasta banaaneja, tomaatteja, salaattia, selleriä, keitetyjä munia, perunoita tai niiden kaltaisia elintarvikkeita. Kun tällaiset ruoat pakastetaan, vain niiden ravintoarvo ja maku kärsii. Ne eivät saa pilaantua tavalla, jolla ne voivat muodostaa vaaratekijän ihmisen terveydelle.

5.16. Elintarvikkeiden sijoittaminen

Pakaste-lokeron hyllyt	Pakasteet kuten liha, kala, jäätelö, vihannekset yms.
Jäähdytin-lokeron hyllyt	Astioissa olevat ruoat, kannelliset astiat, munat (kannellisissa astioissa)
Jäähdytin-lokeron oven hyllyt	Pienet ja pakatut elintarvikkeet tai juomat
Vihanneslokero	Hedelmät ja vihannekset
Tuoreiden elintarvikkeiden laatikko	Herkkutuotteet (aamiaistuotteet, lyhyen ajan sisällä käytettävät lihatuotteet)

5.17. Ovi auki hälytys

(Vaihtoehtoinen)

Äänimerkki kuuluu myös silloin, kun ovi on auki 1 minuutin ajan. Äänimerkki lakkaa kuulumasta, kun ovi suljetaan tai painetaan mitä tahansa näytön (mikäli käytettävissä) painiketta.

5.18. Sisävalo

Sisävalo käyttää LED-lamppua. Mikäli lampussa esiintyy ongelmia, ota yhteyttä valtuutettuun huoltopisteeseen.

Tässä laitteessa käytettävää sisätilavaloa ei ole tarkoitettu kodin valaistukseen eikä soveltu siihen tarkoitukseen. Jäähdytys- tai pakastusosastojen sisävalot ovat tarkoitettu elintarvikkeiden laittamiseen jääkaappiin turvallisesti ja kätevästi. Tämän kodinkoneen valaisin/valaisimet eivät sovellu huoneen valaisemiseen. Valaisimen tarkoitus on auttaa käyttäjää sijoittamaan elintarvikkeet jääkaappiin/pakastimeen on turvallisella ja mukavalla tavalla.

Tuotteen säännöllinen puhdistus pidentää sen käyttöikää.



VAROITUS: Irrota jääkaappi virtalähteestä ennen sen puhdistamista.

- Älä käytä puhdistamiseen teräviä ja hankaavia työkaluja, saippuaa, puhdistusaineita, kaasua, bensiiniä, lakkaa tai muita vastaavia aineita.
- Jos tuote ei ole itsesulattavaa mallia, jääkaappiosaston takaseinään saattaa muodostua vesipisarointia ja enintään sormenleveyden paksuinen jääkerros. Älä puhdista tai koskaan käytä öljyjä tai muita samankaltaisia aineita laitteen takaseinän puhdistamiseen.
- Käytä ainoastaan hieman kosteaa mikrokuituliinaa laitteen ulkopinnan puhdistamiseen. Sienet ja muuntyyppiset puhdistusliinat voivat naarmuttaa laitteen pintaa.
- Liuota veteen teelusikallinen karbonaattia. Kostuta liina vedessä ja purista siitä liika vesi.. Pyyhi laite liinalla ja kuivaa huolellisesti.
- Pidä huoli, ettei vettä joudu lampun suojalle tai muihin sähköisiin osiin.
- Puhdista ovi märällä liinalla. Poista jääkaapin sisältä kaikki tavarat irrottaaksesi oven ja hyllyt. Irrota hyllyt nostamalla. Puhdista ja kuivaa hyllyt ja kiinnitä ne takaisin liu'uttamalla ne paikalleen ylhäältä alaspäin.
- Älä käytä kloorattua vettä tai puhdistusaineita ulkopintojen ja kromattujen osien puhdistukseen. Kloori saa metalliosat ruostumaan.

- Älä käytä teräviä tai hankaavia työkaluja tai saippuaa, kodin puhdistusaineita, pesuaineita, bensaa, bentseenia, vahaa jne. muuten muoviosissa olevat merkinnät lähtevät irti ja osat voivat muuttaa muotoaan. Käytä puhdistamiseen lämmintä vettä sekä pehmeää liinaa ja kuivaa laite sen jälkeen.

6.1. Hajujen ehkäisy

Tuote on valmistettu hajuttomista materiaaleista. Elintarvikkeiden säilyttäminen väärällä tavalla ja riittämätön puhdistus saattaa kuitenkin johtaa hajujen kehittymiseen.

Jotta näin ei kävisi, puhdista sisäpuoli hiilihapotetulla vedellä 15 päivän välein.

- Pidä ruoka suljetuissa astioissa. Mikro-organismit voivat levitä sulkemattomista asioista ja aiheuttaa hajuja.
- Älä säilytä jääkaapissa vanhentuneita ja pilaantuneita elintarvikkeita.

6.2. Muovipintojen suojaaminen

Öljyroiskeet tulee puhdistaa muovipinnoilta välittömästi, sillä ne saattavat vahingoittaa niitä.

7 Vianetsintä

Tarkista tämä lista, ennen kuin otat yhteyttä huoltopisteeseen. Näin säästät sekä aikaa että rahaa. Tämä luettelo sisältää yleisiä ongelmatilanteita, jotka eivät liity valmistusvirheisiin tai virheellisiin materiaaleihin. Tiedyt tässä mainitut ominaisuudet, eivät ehkä koske sinun tuotettasi.

Jääkaappi ei toimi.

- Virtapistoke ei ole kunnolla pistorasiassa. >>> *Aseta virtapistoke kunnolla pistorasiaan.*
- Pistorasiaan liittyvä sulake tai pääsulake on palanut. >>> *Tarkista sulakkeet.*

Kosteuden tiivistyminen viileäkaapin sivuseiniin (MULTI ZONE, COOL, CONTROL ja FLEXI ZONE).

- Laitteen käyttöympäristö on liian kylmä. >>> *Älä asenna tuotetta paikkaan, jossa lämpötila on alle -5 °C.*
- Ovi avataan liian usein >>> *varo, ettet avaa laitteen ovea liian usein.*
- Ympäristö on liian kostea Älä asenna tuotetta kosteisiin tiloihin.
- Nesteitä sisältävät ruoat ovat avonaisissa astioissa. >>> *Nesteitä sisältävät ruoat tulee säilyttää suljetuissa astioissa.*
- Laitteen ovi on jätetty auki. >>> *Älä pidä jääkaapin ovea auki pitkiä aikoja.*
- Termostaatti on asetettu liian alhaiseen lämpötilaan. >>> *Aseta termostaatti asianmukaiseen lämpötilaan.*

Kompressor ei toimi.

- Äkillisen virtakatkoksen yhteydessä tai vedettäessä virtapistoke pistokkeesta ja asetettaessa se jälleen takaisin, kaasupaine tuotteen jäähdytysjärjestelmässä ei ole tasapainossa, mikä laukaisee kompressorin turvakatkaisijan. Tuote käynnistyy tämän jälkeen noin 6 minuutin kuluttua. Jos laite ei käynnisty uudelleen tämän ajan kuluttua, ota yhteyttä valtuutettuun huoltoliikkeeseen.
- Sulatus on käynnissä. >>> *Tämä on normaalia täysautomaattiselle sulatuslaitteelle. Sulatus suoritetaan tietyin väliajoin.*
- Laitetta ei ole kytketty verkkovirtaan. >>> *Varmista, että virtapistoke on pistorasiassa.*
- Lämpötilan asetus on virheellinen. >>> *Valitse asianmukainen lämpötila-asetus.*
- Virtaa ei ole saatavilla. >>> *Laitteen toiminta jatkuu normaalisti, kun virta palautuu.*

Jääkaapin muodostama ääni lisääntyy käytön aikana.

- Laitteen toiminta voi vaihdella ympäristön lämpötilan vaihteluista riippuen. Tämä on normaalia, eikä kyseessä ole laitteen toimintahäiriö.

Jääkaappi käy liian usein tai liian pitkään.

Vianetsintä

- Uusi laite voi olla aikaisempaa suurempi. Suuremmat laitteet käyvät pidempiä aikoja.
- Huoneenlämpötila saattaa olla liian korkea. >>> *Laite käy normaalisti kauemmin korkeammassa huoneenlämpötilassa.*
- Laite on mahdollisesti äskettäin kytketty verkkovirtaan tai sen sisälle on laitettu uusi elintarvike. Laitteelta kestää kauemmin saavuttaa asetettu lämpötila, mikäli pistoke on äskettäin kytketty pistorasiaan tai jääkaappiin on asetettu uusi elintarvike. Tämä on normaalia.
- Laitteeseen on asetettu äskettäin suuria määriä kuumia elintarvikkeita. >>> *Älä aseta kuumaa ruokaa jääkaappiin.*
- Ovia on avattu usein tai niitä on pidetty kauan auki. >>> *Laite käy kauemmin sen sisällä liikkuvan lämpimän ilman vuoksi. Älä avaa ovea liian usein.*
- Pakastimen tai jäädyttimen ovi saattaa olla raollaan. >>> *Tarkista, että kaikki ovet on suljettu hyvin.*
- Laitteen lämpötila on saatettu asettaa liian alhaiseksi. >>> *Aseta korkeampi lämpötila ja odota, että laite saavuttaa asetetun lämpötilan.*
- Jääkaapin tai pakastimen oven tiiviste saattaa olla likainen, kulunut, rikki tai pois paikaltaan. >>> *Puhdista tai vaihda tiiviste. Mikäli tiiviste on vaurioitunut, laite saattaa käydä kauemmin pitääkseen yllä valitun lämpötilan.*

Pakastimen lämpötila on hyvin alhainen, mutta viileäkaapin lämpötila on riittävä.

- Pakastelokeron lämpötila on säädetty hyvin alhaiseksi. >>> *Aseta pakastelokeron lämpötila korkeammaksi ja tarkista uudelleen.*

Viileäkaapin lämpötila on matala, mutta pakastimen lämpötila on riittävä.

- Viileäkaapin lämpötila on säädetty hyvin alhaiseksi. >>> *Aseta viileäkaapin lämpötila korkeammaksi ja tarkista uudelleen.*

Viileäkaapissa pidetyt elintarvikkeet ovat jäässä.

- Viileäkaapin lämpötila on säädetty hyvin alhaiseksi. >>> *Aseta pakastelokeron lämpötila korkeammaksi ja tarkista uudelleen.*

Viileäkaapin tai pakastelokeron lämpötila on liian korkea.

- Viileäkaapin lämpötila on säädetty hyvin korkeaksi. >> *Viileäkaapin lämpötila-asetus vaikuttaa pakastelokeron lämpötilaan. Vaihda jäädyttimen tai pakastimesta matkustamon lämpötilaa ja odota kunnes osastojen avata säätää tehon tasolle.*
- Ovia on avattu usein tai niitä on pidetty kauan auki. >>> *Älä avaa ovea liian usein.*
- Ovi saattaa olla rikki. >>> *Sulje ovi kunnolla.*
- Laite on mahdollisesti äskettäin kytketty verkkovirtaan tai sen sisälle on laitettu uusi elintarvike. >>> *Tämä on normaalia. Laitteelta kestää kauemmin saavuttaa asetettu lämpötila, mikäli pistoke on äskettäin kytketty pistorasiaan tai jääkaappiin on asetettu uusi elintarvike.*
- Laitteeseen on asetettu äskettäin suuria määriä kuumia elintarvikkeita. >>> *Älä aseta kuumaa ruokaa jääkaappiin.*

Tärinä tai ääni

- Alusta ei ole tasainen. Jos tuote tärisee, kun sitä liikutetaan hitaasti, säädä jalustaa laitteen tasapainottamiseksi. Varmista myös, että alusta kannattaa laitteen.
- Laitteen päälle asetetut esineet saattavat aiheuttaa ääniä. >>> *Poista kaikki laitteen päälle asetetut esineet.*

Laitteesta kuuluu läikkyvän tai suihkuavan nesteen muodostamaa ääntä.

- Tuotteen toiminta perustuu nesteen ja kaasun virtaukseen. >>> *Tämä on normaalia, eikä kyseessä ole laitteen toimintahäiriö.*

Laitteesta kuuluu puhaltavan tuulen ääni.

- Laite käyttää jäädytykseen tuuletinta. Tämä on normaalia, eikä kyseessä ole laitteen toimintahäiriö.

Laitteen sisäseinissä on kondensoitunutta kosteutta.

Vianetsintä

- Kuuma ja kostea sää lisää jäätymistä ja kondensaatiota. Tämä on normaalia, eikä kyseessä ole laitteen toimintahäiriö.
- Ovia on avattu usein tai niitä on pidetty kauan auki. >>> *Älä avaa ovia liian usein, Mikäli ovi on auki, sulje se.*
- Ovi saattaa olla rikki. >>> *Sulje ovi kunnolla.*

Laitteen ulkopinnoissa tai ovien välissä on tiivistynyttä kosteutta.

- Käyttöympäristön ilma saattaa olla kosteaa, tämä on normaalia kostealla säällä. >>> *Tiivistynyt höyry haihtuu, kun kosteus vähenee.*

Laitteen sisäpuoli haisee pahalta.

- Laitetta ei ole puhdistettu säännöllisesti. >>> *Puhdista laitteen sisäpuoli säännöllisesti sienellä, lämpimällä vedellä ja hiilihapotetulla vedellä.*
- Joistakin asioista ja pakkausmateriaaleista lähtee hajua. >>> *Käytä hajuttomia astioita ja pakkausmateriaaleja.*
- Elintarvikkeita ei ole säilytetty suljetuissa astioissa. >>> *Säilytä ruoka suljetuissa astioissa. Mikro-organismit voivat levitä sulkemattomista asioista ja aiheuttaa hajuja.*
- Poista vanhentuneet tai pilaantuneet elintarvikkeet.

Ovi ei sulkeudu.

- Elintarvikepakkaukset saattavat estää ovea sulkeutumasta. >>> *Tarkista, estääkö jokin pakkaus ovea sulkeutumasta.*
- Laite ole alustallaan täysin pystysuorassa asennossa. >>> *Säädä jalvoja tasapainottaaksesi laitteen.*
- Alusta ei ole tasainen. >>> *Varmista, että alusta on tasainen a että se kantaa laitteen painon.*

Vihanneslaatikko on juuttunut.

- Elintarvikkeet saattavat koskettaa vetolaatikon yläosaa. >>> *Tarkista, miten elintarvikkeet ovat laatikossa.*

Jos Tuotteen Pinta On Kuuma.

- Korkeat lämpötilat voidaan havaita kahden oven välillä, sivupaneeleissa ja takaritilässä laitteen ollessa käytössä. Tämä on normaalia eikä vaadi huoltotoimenpiteitä! Ole varovainen joutuessasi kosketuksiin näiden alueiden kanssa.



VAROITUS: Mikäli ongelma ei ratkea tässä osiossa annettuja ohjeita noudattaen, ota yhteyttä valtuutettuun huoltopisteeseen. Älä yritä korjata tuotetta itse.

Bitte lesen Sie zunächst diese Anleitung!

Liebe Kundin, lieber Kunde,

Wir möchten, dass Sie optimale Effizienz von unserem Produkt erhalten, das in modernen Einrichtungen mit sorgfältigen Qualitätskontrollen hergestellt wurde.

Bitte lesen Sie die Bedienungsanleitung zu diesem Zweck vor Benutzung des Produktes vollständig und bewahren Sie sie zum Nachschlagen auf. Falls Sie das Produkt an eine andere Person weitergeben, händigen Sie bitte auf diese Anleitung aus.





Die Bedienungsanleitung gewährleistet die schnelle und sichere Benutzung des Produktes.





- Bitte lesen Sie die Bedienungsanleitung, bevor Sie das Produkt aufstellen und bedienen.
- Halten Sie stets die zutreffenden Sicherheitshinweise ein.
- Bewahren Sie die Bedienungsanleitung zum künftigen Nachschlagen an einem leicht zugänglichen Ort auf.
- Bitte lesen Sie alle anderen mit dem Produkt bereitgestellten Dokumente.

Beachten Sie, dass diese Bedienungsanleitung auf verschiedene Produktmodelle zutreffen kann. Die Anleitung zeigt jegliche Abweichungen unterschiedener Modelle deutlich an.

Symbole und Anmerkungen

In der Bedienungsanleitung verwenden wir folgende Symbole:

	Wichtige Informationen und nützliche Tipps.
	Gefahr für Leib und Eigentum.
	Stromschlaggefahr.
	Die Produktverpackung besteht gemäß nationalen Umweltgesetzen aus recyclingfähigen Materialien.

 INFORMATION	
 	.Die Modellinformationen, wie sie in der Produktdatenbank gespeichert sind, können durch Eingabe der folgenden Web-site und Suche nach Ihrer Modellkennung (*) auf dem Energieetikett erreicht werden. https://eprel.ec.europa.eu/
SUPPLIER'S NAME → MODEL IDENTIFIER → (*)  	

Inhalt

1 Hinweise zu Sicherheit und Umwelt 3

- 1.1 Allgemeine Sicherheitshinweise 3
- 1.1.1 Wichtige Hinweise zum Kältemittel 5
- 1.1.2 Modelle mit Wasserspender 5
- 1.2 Bestimmungsgemäßer Einsatz 6
- 1.3 Sicherheit von Kindern 6
- 1.4 Einhaltung von WEEE-Vorgaben und
Altgeräteentsorgung. 6
- 1.5 Einhaltung von RoHS-Vorgaben. 6
- 1.6 Hinweise zur Verpackung 6

2 Kühlschrank 7

3 Installation 8

- 3.1. Der richtige Aufstellungsort 8
- 3.2. Kunststoffkeile anbringen 8
- 3.3. Füße einstellen 9
- 3.4. Stromanschluss 9
- 3.5. Wasseranschluss 9
- 3.6. Wasserschlauch an das Produkt
anschließen 10
- 3.7. An die Wasserversorgung anschließen . . . 10
- 3.8 Produkte mit Wasserbehälter 11
- 3.9 Wasserfilter 12
- 3.9.1 Externen Filter an der Wand befestigen
(optional) 12
- 3.9.2 Interner Filter 14

4 Vorbereitungen 16

- 4.1. Maßnahmen zum Energiesparen 16
- 4.2. Erste Inbetriebnahme 16

5 Produkt verwenden 17

- 5.1. Anzeigefeld 17
- 5.2. 0-Grad-Fach 24
- 5.3. Gemüsefach 24
- 5.4. Blaues Licht/HarvestFresh 24
- 5.5. Beschreibung und Hinweise zur Reinigung des
Geruchsfilters 25
- 5.6. Teleskopschublade 25
- 5.7. Ionisator 26
- 5.8. Eisfach 26
- 5.9. Eisbereiter 26
- 5.10. Beweglicher Mittelbereich 27
- 5.11. Eisbehälter 27
- 5.12. Feuchtigkeitskontrolliertes Gemüsefach . . 28
- 5.13. Frische Lebensmittel tiefkühlen 29
- 5.14. Empfehlungen zur Lagerung gefrorener
Lebensmittel 29
- 5.15. Hinweise zum Tiefkühlbereich. 29
- 5.16. Lebensmittel einlagern 30
- 5.17. Tür-offen-Alarm 30
- 5.18. Innenbeleuchtung 30

6 Pflege und Reinigung 31

- 6.1. Vermeidung von schlechtem Geruch 31
- 6.2. Schutz von Kunststoffoberflächen 31

7 Problemlösung 32

1 Hinweise zu Sicherheit und Umwelt

Dieser Abschnitt bietet die zur Vermeidung von Verletzungen und Materialschäden erforderlichen Sicherheitsanweisungen. Bei Nichtbeachtung dieser Anweisungen erlöschen jegliche Garantieansprüche. Bestimmungsgemäßer Einsatz



ACHTUNG:

Stellen Sie sicher, dass die Entlüftungsöffnungen am Aufstellort des Gerätes nicht blockiert sind.

ACHTUNG:

Um den Auftauvorgang zu beschleunigen, keine anderen mechanischen Geräte oder Geräte verwenden, die nicht vom Hersteller empfohlen sind.

ACHTUNG:

Dem Kühlmittelkreislauf keine Schäden zufügen.

ACHTUNG:

In den Lebensmittelaufbewahrungsfächern keine Geräte verwenden, die nicht vom Hersteller empfohlen sind.

Dieses Gerät ist für die private Nutzung oder für den Gebrauch bei folgenden ähnliche Anwendungen konzipiert worden

- In Personalküchen in Geschäften, Büros und anderen Arbeitsumgebungen;
- In Bauernhöfen, Hotels, Motels und anderen Unterkünften, für den Gebrauch der Kunden;
- Umgebungen mit Übernachtung und Frühstück;
- Bei Catering und ähnliche Non-Retail-Anwendungen.

1.1 Allgemeine Sicherheitshinweise

- Dieses Produkt darf nicht von Personen mit körperlichen, sensorischen oder mentalen Einschränkungen, einem Mangel an Erfahrung und Wissen oder von Kindern verwendet werden. Das Gerät darf nur dann von solchen Personen benutzt werden, wenn diese von einer für ihre Sicherheit verantwortlichen Person beaufsichtigt werden oder angeleitet werden. Kinder dürfen nicht

mit diesem Gerät spielen.

- Ziehen Sie bei Fehlfunktionen den Netzstecker des Gerätes.
- Warten Sie nach Ziehen des Netzsteckers mindestens 5 Minuten, bevor Sie ihn wieder anschließen.
- Ziehen Sie den Netzstecker, wenn Sie das Gerät nicht nutzen.
- Berühren Sie den Netzstecker niemals mit feuchten oder gar nassen Händen. Ziehen Sie beim Trennen niemals am Kabel, greifen Sie immer am Stecker.
- Wischen Sie den Netzstecker vor dem Einstecken mit einem trockenen Tuch ab.
- Schließen Sie den Kühlschrank nicht an lose Steckdosen an.
- Das Gerät muss bei Aufstellung, Wartungsarbeiten, Reinigung und bei Reparaturen vollständig vom Stromnetz getrennt werden.
- Falls das Produkt längere Zeit nicht benutzt wird, ziehen Sie den Netzstecker und nehmen Sie sämtliche Lebensmittel aus dem Kühlschrank.
- Verwenden Sie das Produkt nicht, wenn das Fach mit Leiterplatten im unteren hinteren Bereich des Gerätes (Abdeckung des Fachs mit der elektrischen Karte) (1) geöffnet ist.

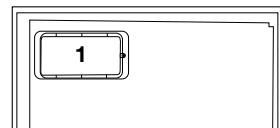
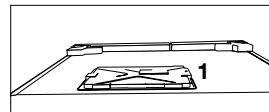

- Benutzen Sie keine Dampfreiniger oder ähnliche Gerätschaften zum Reinigen oder Abtauen

Hinweise zu Sicherheit und Umwelt

Ihres Gerätes. Der Dampf kann in Bereiche eindringen, die unter Spannung stehen. Kurzschlüsse oder Stromschläge können die Folge sein!

- Lassen Sie niemals Wasser direkt auf das Gerät gelangen; auch nicht zum Reinigen! Es besteht Stromschlaggefahr!
- Verwenden Sie das Produkt bei Fehlfunktionen nicht; es besteht Stromschlaggefahr! Wenden Sie sich als erstes an den autorisierten Kundendienst.
- Stecken Sie den Netzstecker des Gerätes in eine geerdete Steckdose. Die Erdung muss durch einen qualifizierten Elektriker vorgenommen werden.
- Falls das Gerät über eine LED-Beleuchtung verfügt, wenden Sie sich zum Auswechseln sowie im Falle von Problemen an den autorisierten Kundendienst.
- Berühren Sie gefrorene Lebensmittel nicht mit feuchten Händen! Sie können an Ihren Händen festfrieren!
- Geben Sie keine Flüssigkeiten in Flaschen oder Dosen in den Tiefkühlbereich. Sie können platzen!
- Geben Sie Flüssigkeiten in aufrechter Position in den Kühlschrank; zuvor den Deckel sicher verschließen.
- Sprühen Sie keine entflammaren Substanzen in die Nähe des Gerätes, da sie Feuer fangen oder explodieren könnten.
- Bewahren Sie keine entflammaren Materialien oder Produkte mit entflammaren Gasen (Sprays etc.) im Kühlschrank auf.
- Stellen Sie keine mit Flüssigkeiten gefüllten Behälter (z. B. Vasen) auf dem Gerät ab. Falls Wasser oder andere Flüssigkeiten an unter

Spannung stehende Teile gelangen, kann es zu Stromschlägen oder Bränden kommen.

- Setzen Sie das Gerät keinem Regen, Schnee, direkten Sonnenlicht oder Wind aus; dies kann die elektrische Sicherheit gefährden. Verschieben Sie das Gerät nicht durch Ziehen an den Türgriffen. Die Griffe könnten sich lösen.
- Achten Sie darauf, dass weder Ihre Hände noch andere Körperteile von beweglichen Teilen im Inneren des Gerätes eingeklemmt oder gequetscht werden.
- Achten Sie darauf, nicht auf die Tür, Schubladen oder ähnliche Teile des Kühlschranks zu treten; lehnen Sie sich nicht daran an. Andernfalls könnte das Gerät umkippen, Teile könnten beschädigt werden.
- Achten Sie darauf, das Netzkabel nicht einzuklemmen.

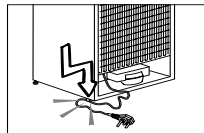

- **Ihr Side by Side Kühl-Gefrierkombination benötigt einen Festwasseranschluss. Sollte kein Wasserhahn in der Umgebung des Gerätes verfügbar sein und Sie müssen ihn nachträglich durch einen Fachmann installieren lassen, beachten Sie bitte, dass bei Fußbodenheizungen keine Löcher in die Betondecke gebohrt werden können, da ansonsten die Heizungsanlage beschädigt werden kann.**
- Kinder im Alter von 3 bis 8 Jahren dürfen Kühlgeräte ein- und ausräumen.
- Vermeiden Sie durch Einhaltung der folgenden Anweisungen Lebensmittelkontamination:

Hinweise zu Sicherheit und Umwelt

- Durch langes Öffnen der Tür kann die Temperatur in den Fächern des Gerätes drastisch ansteigen.
- Reinigen Sie die Oberflächen, die mit Lebensmitteln in Berührung kommen, sowie zugängliche Ableitungssysteme regelmäßig.
- Reinigen Sie Wassertanks, wenn diese 48 Stunden lang nicht benutzt wurden; spülen Sie das an die Wasserversorgung angeschlossene Wassersystem durch, falls 5 Tage lang kein Wasser entnommen wurde.
- Bewahren Sie rohes Fleisch und Fisch in geeigneten Behältern im Kühlschrank auf, damit diese nicht mit anderen
- Lebensmitteln in Berührung kommen.
- Zwei-Sterne-Gefrierfächer eignen sich zur Aufbewahrung von Tiefkühlkost, zur Lagerung oder Herstellung von Speiseeis und zur Herstellung von Eiswürfeln.
- Ein-, Zwei- und Drei-Sterne-Fächer eignen sich nicht zum Einfrieren frischer Lebensmittel.
- Falls das Kühlgerät lange Zeit leer bleibt, sollten Sie es abschalten, abtauen, reinigen, trocknen und die
- Tür geöffnet lassen, damit sich kein Schimmel im Gerät bildet.
- Achten Sie beim Aufstellen des Gerätes darauf, dass das Netzkabel nicht eingeklemmt oder anderweitig beschädigt wird.
- Platzieren Sie nicht mehrere Mehrfachsteckdosen oder Netzteile hinter dem Gerät.

1.1.1 Wichtige Hinweise zum Kältemittel

Wenn das Gerät über ein Kühlsystem mit R600a-Gas verfügt, achten Sie darauf, das Kühlsystem und den dazugehörigen Schlauch während

der Benutzung und des Transports nicht zu beschädigen. Dieses Gas ist leicht entflammbar. Bei Beschädigungen des Kühlsystems halten Sie das Gerät von potenziellen Zündquellen (z. B. offenen Flammen) fern und sorgen für eine gute Belüftung des Raumes.



Das Typenschild an der linken Innenwand des Kühlschranks gibt die Art des im Gerät verwendeten Gases an.

1.1.2 Modelle mit Wasserspender

- Der Druck für die Kaltwasserzufuhr sollte maximal 90 psi (620 kPa) betragen. Wenn der Wasserdruck in Ihrem Haushalt 80 psi (550 kPa) übersteigt, verwenden Sie bitte ein Druckbegrenzungsventil in Ihrem Leitungssystem. Sollten Sie nicht wissen, wie der Wasserdruck gemessen wird, ziehen Sie bitte einen Fachinstallateur hinzu.
- Sollte für Ihr Leitungssystem das Risiko eines Wasserschlags (Druckstoß) bestehen, verwenden Sie stets eine geeignete Druckstoßsicherung. Wenden Sie sich bitte an einen Fachinstallateur, falls Sie sich über die Wasserschlaggefährdung in Ihrem Leitungssystem nicht sicher sein sollten.
- Nutzen Sie niemals die Warmwasserzufuhr für den Einbau. Treffen Sie geeignete Vorsichtsmaßnahmen zum Schutz der Leitungen gegen mögliches Einfrieren. Die für den Betrieb zulässige Wassertemperatur liegt im Bereich von mindestens 0,6°C (33°F) bis hin zu maximal 38°C (100°F).
- Nutzen Sie ausschließlich Trinkwasser.

Hinweise zu Sicherheit und Umwelt

1.2 Bestimmungsgemäßer Einsatz

- Dieses Gerät ist für den Einsatz im Haushalt vorgesehen. Er eignet sich nicht zum kommerziellen Einsatz.
- Das Produkt sollte ausschließlich zum Lagern von Lebensmitteln und Getränken verwendet werden.
- Bewahren Sie keine empfindlichen Produkte, die kontrollierte Temperaturen erfordern (z. B. Impfstoffe, wärmeempfindliche Medikamente, Sanitätsartikel etc.) im Kühlschrank auf.
- Der Hersteller haftet nicht für jegliche Schäden, die durch Missbrauch oder falsche Handhabung entstehen.
- Originalersatzteile stehen für einen Zeitraum von 10 Jahre beginnend mit dem Kaufdatum zur Verfügung.

1.3 Sicherheit von Kindern

Bewahren Sie Verpackungsmaterialien außerhalb der Reichweite von Kindern auf.

Lassen Sie Kinder nicht mit dem Gerät spielen.

Falls das Gerät mit einer abschließbaren Tür ausgestattet ist, bewahren Sie den Schlüssel außerhalb der Reichweite von Kindern auf.

1.4 Einhaltung von WEEE-Vorgaben und Altgeräteentsorgung

Dieses Gerät erfüllt die Vorgaben der EU-WEEE-Direktive (2012/19/EU). Das Gerät wurde mit einem Klassifizierungssymbol für elektrische und elektronische Altgeräte (WEEE) gekennzeichnet.

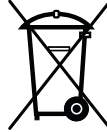

Dieses Gerät wurde aus hochwertigen Materialien hergestellt, die wiederverwendet und recycelt werden können. Entsorgen Sie das Gerät am Ende seiner Einsatzzeit nicht mit dem regulären Hausmüll. Bringen Sie das Gerät zu einer Sammelstelle zum Recycling von elektrischen und elektronischen Geräten.

Ihre Stadtverwaltung informiert Sie gerne über geeignete Sammelstellen in Ihrer Nähe.

1.5 Einhaltung von RoHS-Vorgaben

- Dieses Gerät erfüllt die Vorgaben der EU-WEEE-Direktive (2011/65/EU). Es enthält keine in der Direktive angegebenen gefährlichen und unzulässigen Materialien.

1.6 Hinweise zur Verpackung

- Die Verpackungsmaterialien des Gerätes worden gemäß nationalen Umweltschutzbestimmungen aus recyclingfähigen Materialien hergestellt. Entsorgen Sie Verpackungsmaterialien nicht mit dem regulären Hausmüll oder anderen Abfällen. Bringen Sie Verpackungsmaterialien zu geeigneten Sammelstellen; Ihre Stadtverwaltung berät Sie gern.

2 Kühlschrank

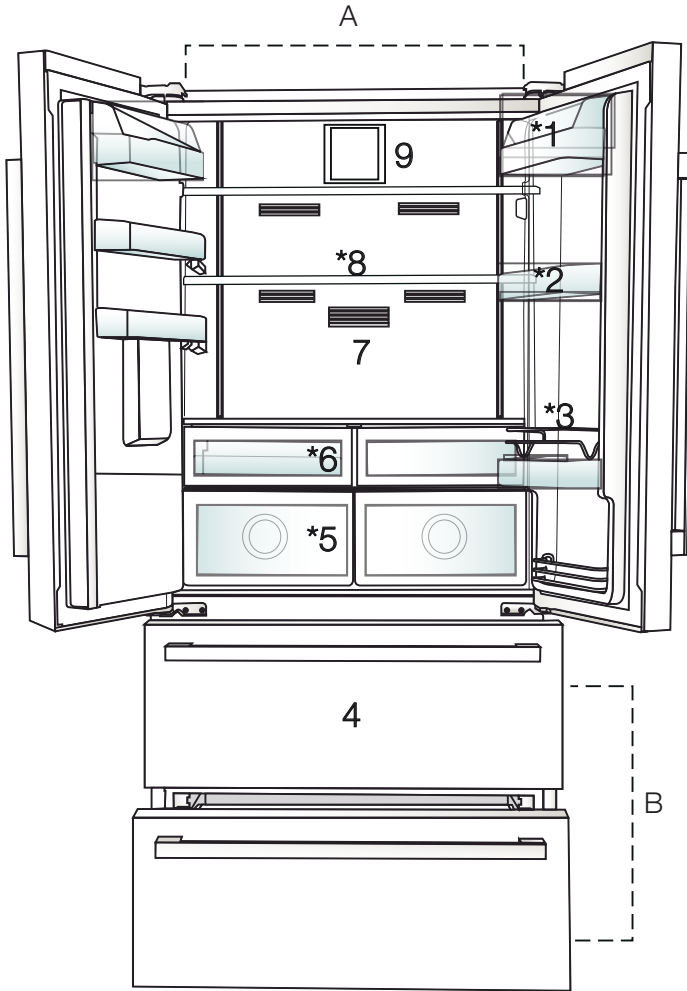

A- Kühlbereich

B- Tiefkühlbereich

1. Butter-/Käseablage

2. Kühlbereich-Ablagen

3. Schutzdraht

4. Aufbewahrungsbereiche für gefrorene Lebensmittel

5. Gemüsefächer

6. Frühstücksfach

7. Geruchsfilter

8. Verstellbare Glasablagen

9. Lüfter



* Optional: Abbildungen in dieser Anleitung sind schematisch und stimmen möglicherweise nicht exakt mit Ihrem Produkt überein. Falls Ihr Produkt nicht über die entsprechenden Teile verfügt, betreffen die Informationen andere Modelle.

3 Installation

3.1. Der richtige Aufstellungsort

Wenden Sie sich zur Aufstellung des Gerätes an den autorisierten Kundendienst. Bereiten Sie das Gerät auf die Aufstellung vor, indem Sie die Informationen in der Bedienungsanleitung beachten und sicherstellen, dass Strom- und Wasseranschlüsse wie erforderlich vorhanden sind. Falls nicht, wenden Sie sich zum Nachrüsten an einen Elektriker oder Klempner.



WARNUNG: Der Hersteller haftet nicht für jegliche Schäden, die durch Arbeiten entstanden sind, die nicht von autorisierten Personen durchgeführt wurden.



WARNUNG: Bei der Aufstellung muss das Gerät vollständig vom Stromnetz getrennt sein. Andernfalls drohen ernsthafte oder sogar tödliche Verletzungen!



WARNUNG: Falls das Gerät nicht durch die Tür passt, entfernen Sie die Gerätetür und drehen das Gerät auf die Seite; falls es dennoch nicht passt, wenden Sie sich an den autorisierten Kundendienst.

- Stellen Sie das Gerät auf einem flachen Untergrund auf, damit es weder wackelt noch kippt.
- Stellen Sie das Gerät mindestens 30 cm von Heizungen, Öfen und ähnlichen Wärmequellen auf; halten Sie einen Mindestabstand von 5 cm zu elektrischen Öfen ein.
- Setzen Sie das Gerät keinem direkten Sonnenlicht und keinen feuchten Umgebungen aus.

- Damit das Gerät effizient arbeitet, ist eine angemessene Luftzirkulation erforderlich. Falls Sie das Gerät in einer Nische aufstellen, achten Sie darauf, dass mindestens 5 cm zur Decke und zu den Wänden frei bleiben.
- Stellen Sie das Gerät nicht in Umgebungen mit Temperaturen unter -5 °C auf.

3.2. Kunststoffkeile anbringen

Sorgen Sie zur Gewährleistung einer angemessenen Luftzirkulation mit Hilfe der mitgelieferten Kunststoffkeile für genügend Platz zwischen dem Gerät und der Wand.

1. Zur Befestigung der Keile entfernen Sie die Schrauben am Produkt und verwenden die mit den Keilen gelieferten Schrauben.

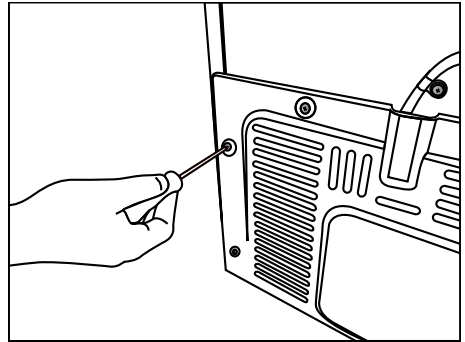

2. Befestigen Sie die beiden Kunststoffkeile wie in der Abbildung gezeigt an der Abdeckung der Belüftungsöffnungen.

Installation

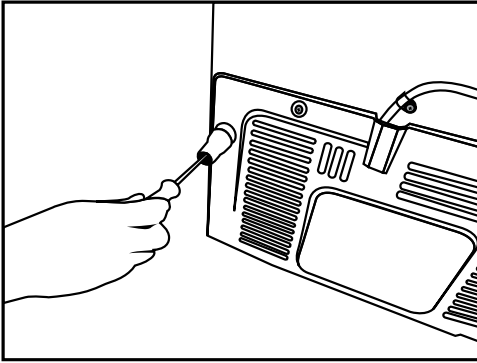

- Unser Unternehmen haftet nicht für jegliche Schäden, die durch eine Inbetriebnahme ohne Erdung oder einen nicht mit nationalen Richtlinien übereinstimmenden Stromanschluss verursacht werden.
- Der Netzstecker muss nach der Installation frei zugänglich bleiben.
- Verwenden Sie zwischen Steckdose und Kühlschrank keine Mehrfachsteckdose mit oder ohne Verlängerungskabel.

3.3. FüÙe einstellen

Falls das Produkt nicht exakt in Waage steht, passen Sie die vorderen einstellbaren FüÙe durch Drehen nach rechts oder links an.

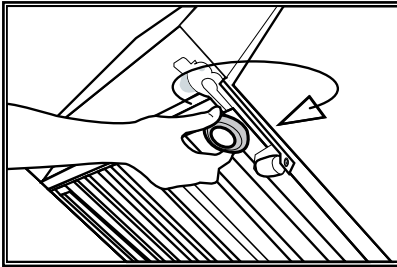

3.4. Stromanschluss



WARNUNG: Verwenden Sie keine Mehrfachsteckdosen oder Verlängerungskabel.



WARNUNG: Beschädigte Netzkabel müssen vom autorisierten Kundendienst ausgetauscht werden.



Wenn Sie zwei Kühlgeräte nebeneinander aufstellen, halten Sie einen Mindestabstand von 4 cm zwischen den Geräten ein.

3.5. Wasseranschluss (optional)



WARNUNG: Achten Sie darauf, dass Gerät und Wasserpumpe (falls vorhanden) während des Anschlusses von der Stromversorgung getrennt sind.

Der Anschluss von Wasserversorgung, Filter und Wasserbehälter muss vom autorisierten Kundendienst durchgeführt werden. Das Produkt kann je nach Modell an einem Wasserbehälter oder direkt an der Wasserversorgung angeschlossen werden. Zum Anschließen muss zunächst der Wasserschlauch am Gerät angeschlossen werden. Prüfen Sie, ob folgende Artikel mit Ihrem Produktmodell geliefert wurden:

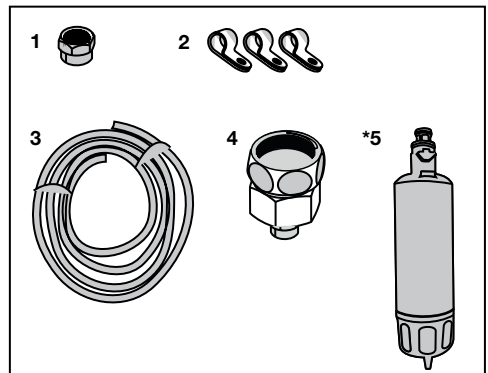

Installation

1. Anschlussstück (1 Stk.): Zur Befestigung des Wasserschlauchs an der Rückseite des Produktes.
2. Schlauchklemme (3 Stk.): Zur Befestigung des Wasserschlauchs an der Wand.
3. Wasserschlauch (1 Stk., 5 Meter, 1/4 inch. Durchmesser): Für den Wasseranschluss.
4. Wasserhahnadapter (1 Stk.): Beinhaltet einen porösen Filter, zur Verbindung mit dem Kaltwasseranschluss.
5. Wasserfilter (1 Stk. *optional): Zum Anschließen des Produktes an die Wasserversorgung. Bei Anschluss an einen Wasserbehälter ist kein Wasserfilter erforderlich.

3.6. Wasserschlauch an das Produkt anschließen

Befolgen Sie zum Anschließen des Wasserschlauchs an das Produkt die nachstehenden Anweisungen.

1. Entfernen Sie das Anschlussstück am Schlauchtüllenadapter an der Rückseite des Produktes und führen Sie den Schlauch durch das Anschlussstück.

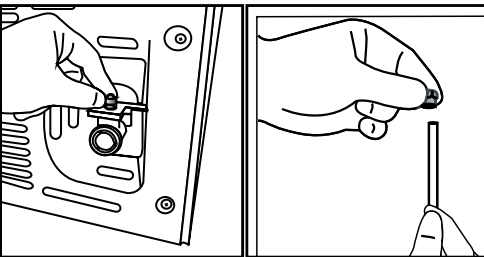

2. Drücken Sie den Wasserschlauch fest nach unten und verbinden Sie ihn mit dem Schlauchtüllenadapter.

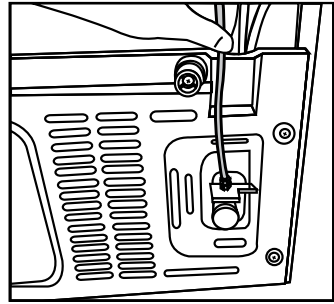

3. Ziehen Sie das Anschlussstück zur Befestigung am Schlauchtüllenadapter von Hand fest. Sie können das Anschlussstück auch mit einer Rohr- oder einer normalen Zange festziehen.

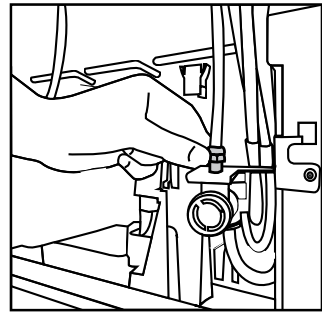

3.7. An die Wasserversorgung anschließen

(optional)

Wenn Sie das Produkt mit dem Kaltwasseranschluss verbinden möchten, müssen Sie ein 1/2-Zoll-Armaturenanschlussstück am Kaltwasseranschluss Ihrer Wohnung anbringen. Falls das Anschlussstück nicht verfügbar ist oder Sie unsicher sind, wenden Sie sich an einen qualifizierten Klempner.

Installation

1. Lösen Sie das Anschlussstück (1) vom Wasserhahnadapter (2).

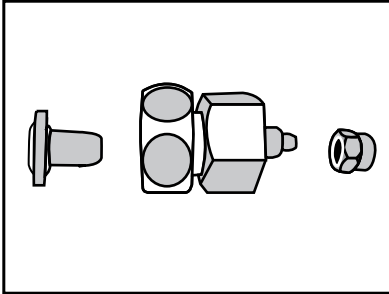

2. Verbinden Sie den Wasserhahnadapter mit dem Wasserleitungsventil.

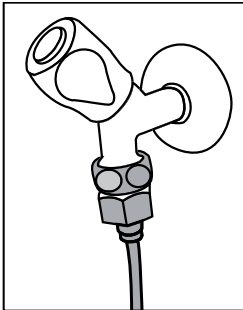

3. Bringen Sie das Anschlussstück um den Wasserschlauch herum an.

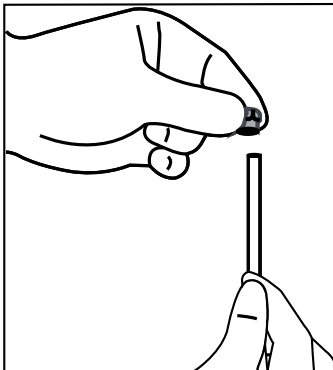

4. Befestigen Sie das Anschlussstück im Wasserhahnadapter und ziehen Sie es von Hand / mit einem Werkzeug fest.

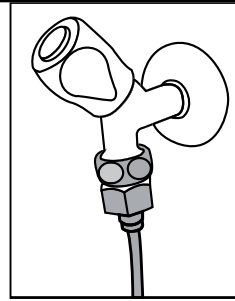

5. Fixieren Sie den Wasserschlauch mit den mitgelieferten Klemmen, damit er nicht beschädigt, verschoben oder versehentlich getrennt wird.

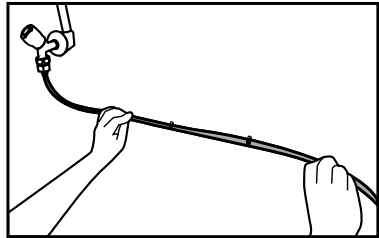

WARNUNG: Stellen Sie nach Aufdrehen des Wasserhahns sicher, dass an beiden Schlauchenden kein Wasser ausläuft. Falls Wasser ausläuft, drehen Sie das Ventil zu; ziehen Sie dann alle Anschlüsse mit einer Rohrzange bzw. einer normal Zange fest.

3.8 Produkte mit Wasserbehälter (optional)

Wenn Sie einen Wasserbehälter für die Wasserversorgung des Gerätes verwenden möchten, müssen Sie die vom autorisierten Kundendienst empfohlene Wasserpumpe einsetzen.

1. Verbinden Sie ein Ende des mit der Pumpe gelieferten Wasserschlauches mit dem Gerät (siehe 3.6) und befolgen Sie die nachstehenden Anweisungen.

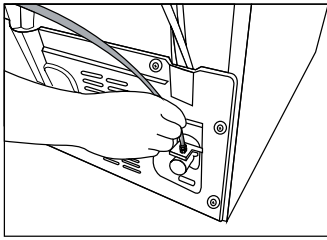

2. Verbinden Sie das andere Ende des Wasserschlauches mit der Wasserpumpe, indem Sie den Schlauch in den Schlauchanschluss der Pumpe drücken.

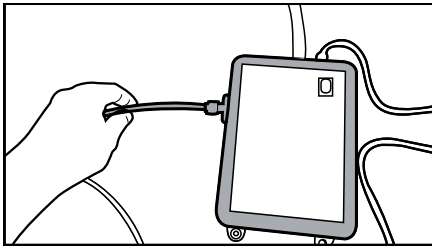

3. Stecken Sie den Pumpenschlauch in den Wasserbehälter und befestigen Sie ihn.

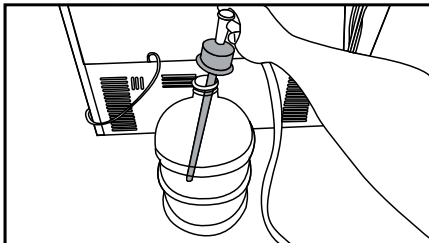

4. Danach können Sie die Wasserpumpe an die Stromversorgung anschließen und starten.



Bitte warten Sie nach dem Starten der Pumpe 2 bis 3 Minuten, bis die gewünschte Effizienz erreicht ist.



Beachten Sie beim Wasseranschluss auf die Bedienungsanleitung der Pumpe.



Bei Verwendung eines Wasserbehälters wird kein Wasserfilter benötigt.

3.9 Wasserfilter

(optional)

Das Produkt verfügt je nach Modell über einen internen oder externen Filter. Zum Einsetzen des Wasserfilters halten Sie sich an die nachstehenden Anweisungen.

3.9.1 Externen Filter an der Wand befestigen (optional)



WARNUNG: Fixieren Sie den Filter nicht am Produkt.

Prüfen Sie, ob folgende Artikel mit Ihrem Produktmodell geliefert wurden:

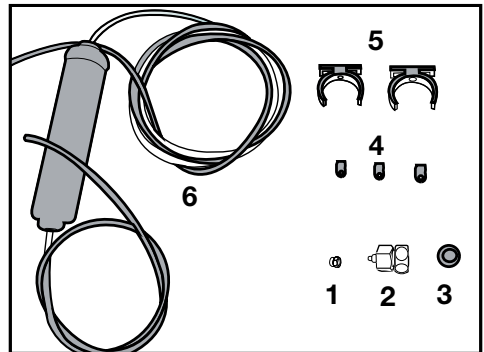

1. Anschlussstück (1 Stk.): Zur Befestigung des Wasserschlauches an der Rückseite des Produktes.
2. Wasserhahnadapter (1 Stk.): Zur Verbindung mit dem Kaltwasseranschluss.
3. Poröser Filter (1 Stk.):
4. Schlauchklemme (3 Stk.): Zur Befestigung des Wasserschlauches an der Wand.
5. Filteranschlussvorrichtung (2 Stk.): Zur Befestigung des Filters an der Wand.
6. Wasserfilter (1 Stk.): Zum Anschließen des Produktes an die Wasserversorgung. Bei Anschluss an einen Wasserbehälter ist kein Wasserfilter erforderlich.

Installation

1. Verbinden Sie den Wasserhahnadapter mit dem Wasserleitungsventil.

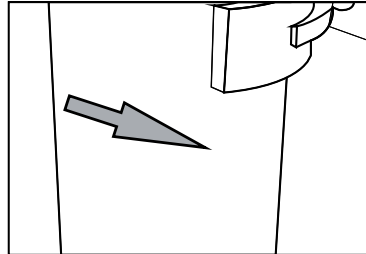
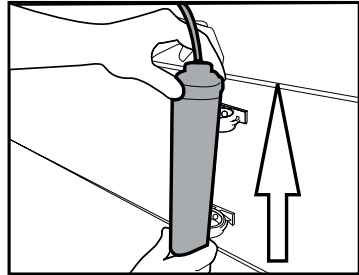
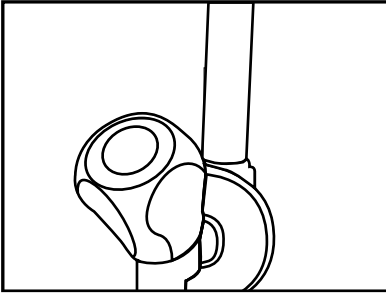

2. Entscheiden Sie, an welcher Stelle Sie den externen Filter anbringen möchten. Befestigen Sie die Filteranschlussvorrichtung (5) an der Wand.

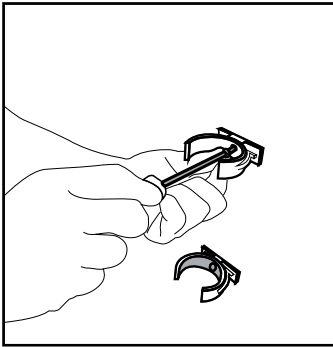

4. Bringen Sie den an der Oberseite des Filters hinausragenden Wasserschlauch am Wasseranschlussadapter des Gerätes an (siehe 3 6).

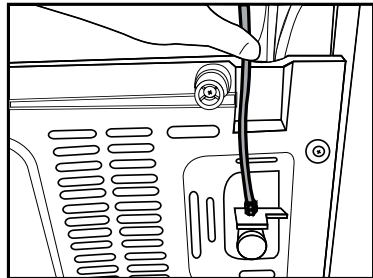

3. Bringen Sie den Filter wie am Etikett gezeigt in aufrechter Position an der Filteranschlussvorrichtung an. (6).

Nach dem Anschluss sollte die Installation wie in der nachstehenden Abbildung gezeigt aussehen.

Installation

Wasserleitung:

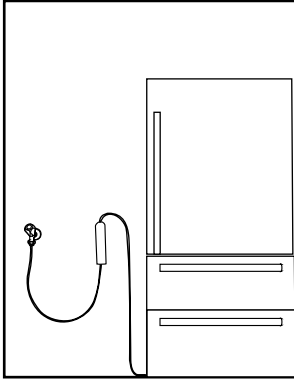

Wasserbehälterleitung:

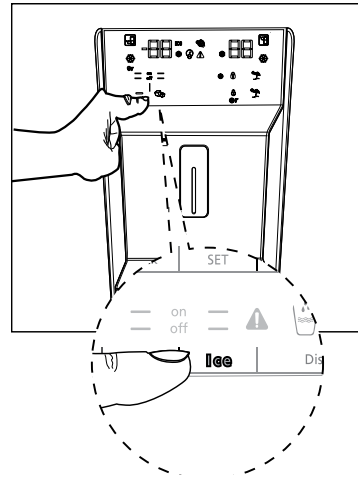
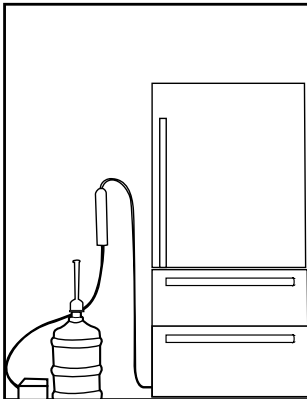

2. Ziehen Sie die Verzweigungsabdeckung am Wasserfilter heraus.



Nach Entfernen der Abdeckung können einige Wassertropfen auslaufen; dies ist völlig normal.

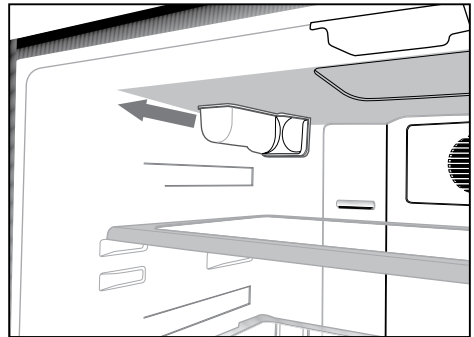

3. Setzen Sie die Wasserfilterabdeckung in den Mechanismus ein, drücken Sie sie zum Einrasten fest.

3.9.2 Interner Filter

Der mit dem Produkt gelieferte interne Filter ist bei Auslieferung nicht installiert; bitte befolgen Sie die nachstehenden Anweisungen zur Installation des Filters.

1. Während der Installation des Filters muss die Anzeige „Eis aus.“ aktiv sein. Wechseln Sie die Ein-/Ausanzeige mit der „Eis“-Schaltfläche am Bildschirm.

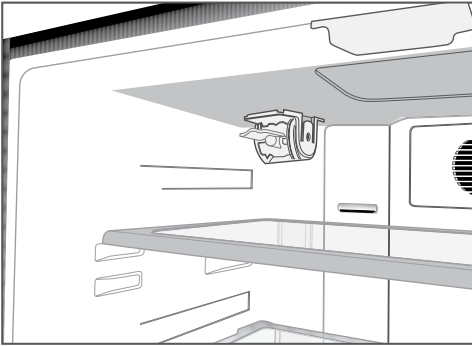

4. Drücken Sie die „**Eis**“-Schaltfläche am Bildschirm zum Abbrechen des „**Eis aus**“-Modus noch einmal.



Der Wasserfilter entfernt größere Fremdkörper aus dem Wasser. Er filtert keine Mikroorganismen aus dem Wasser.



Der Filter Ihres Produktes sollte alle 6 Monate ausgetauscht werden.

4 Vorbereitungen

4.1. Maßnahmen zum Energiesparen



Der Anschluss des Gerätes an Energiesparsysteme birgt Risiken, da Schäden am Gerät auftreten können.

- Für ein freistehendes Gerät; „Dieses Kühlgerät darf nicht als Einbaugerät verwendet werden.“
- Gerätetüren nicht längere Zeit offen stehen lassen.
- Keine warmen oder gar heißen Lebensmittel oder Getränke in den Kühlschrank geben.
- Kühlschrank nicht überladen; wird der interne Luftstrom blockiert, verringert sich die Kühlkapazität.
- Zur maximalen Beladung des Tiefkühlbereichs Ihres Kühlschranks müssen Sie die oberen Schubladen entfernen und auf der Gitterablage platzieren. Die am Typenschild des Kühlschranks angegebenen Werte zu Nettovolumen und Stromverbrauch wurden nach Entfernen der oberen Ablage des Tiefkühlbereichs und des Eisbehälters ermittelt. Beides kann leicht von Hand entfernt werden. Bei Beladung wird der Einsatz der unteren Schublade dringend empfohlen.
- Je nach Produktmerkmalen können Sie durch Auftauen gefrorener Lebensmittel im Kühlbereich Energie sparen und die Qualität der Lebensmittel bewahren.
- Da bei geöffneten Türen heiße und feuchte Luft nicht direkt in Ihr Produkt eindringt, optimiert sich Ihr Produkt unter ausreichenden Bedingungen zum Schutz Ihrer Lebensmittel. Funktionen und Komponenten wie Kompressor, Gebläse, Heizgerät, Abtaufunktion, Beleuchtung, Anzeige usw. arbeiten entsprechend den Anforderungen, um unter diesen Bedingungen minimale Energie zu verbrauchen.
- Achten Sie darauf, dass Lebensmittel nicht den nachstehend beschriebenen Temperatursensor im Kühlbereich berühren.
- Zum Energiesparen und zur Lagerung in einer besseren Umgebung müssen Lebensmittel in

den Schubladen im Inneren des Kühlbereichs gelagert werden.

- Vermeiden Sie direkten Kontakt zwischen dem Temperatursensor im Tiefkühlbereich und den Lebensmitteln. Bei Kontakt mit dem Sensor kann sich der Stromverbrauch erhöhen.

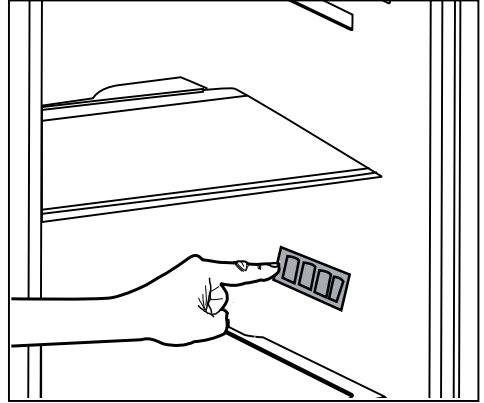

4.2. Erste Inbetriebnahme

Stellen Sie vor Inbetriebnahme Ihres Kühlschranks sicher, dass die erforderlichen Vorbereitungen entsprechend den Anweisungen in den Abschnitten „Hinweise zu Sicherheit und Umwelt“ und „Installation“ getroffen wurden.

- Lassen Sie den Kühlschrank etwa 6 Stunden lang leer arbeiten; verzichten Sie in dieser Zeit möglichst vollständig auf das Öffnen der Türen.



Beim Anspringen des Kompressors sind Geräusche zu hören. Es ist normal, dass das Gerät auch bei inaktivem Kompressor Geräusche macht; diese werden durch komprimierte Flüssigkeiten und Gase im Kühlsystem verursacht.



Es ist normal, dass sich die Vorderkanten des Kühlgerätes etwas erwärmen können. Diese Bereiche wärmen sich etwas auf, damit sich kein Kondenswasser bildet.



Bei einigen Modellen verdunkelt sich das Anzeigefeld automatisch 5 Minuten nach Schließen der Tür. Beim Öffnen der Tür oder bei Betätigung einer Taste wird es wieder aktiviert.

5 Produkt verwenden

5.1. Anzeigefeld

Die Anzeigefelder können je nach Gerätemodell variieren.

Audiovisuellen Funktionen des Anzeigefeldes erleichtern die Bedienung Ihres Kühlgerätes.

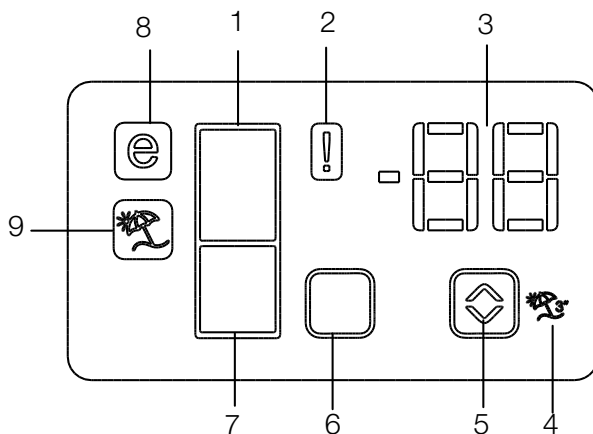

1. Kühlbereichsanzeige
2. Fehlerstatusanzeige
3. Temperaturanzeige
4. Urlaubstaste
5. Temperatureinstelltaste
6. Kühlbereichsauswahltaste
7. Tiefkühlbereichsanzeige
8. Ökomodusanzeige
9. Urlaubsfunktionsanzeige

* optional



* **Optional:** Die Abbildungen in dieser Anleitung sind skizzenhaft und stimmen möglicherweise nicht exakt mit Ihrem Produkt überein. Falls Ihr Produkt nicht über die entsprechenden Teile verfügt, betreffen die Informationen andere Modelle.

Produkt verwenden

1. Kühlbereichsanzeige

Die Kühlbereichbeleuchtung schaltet sich beim Einstellen der Kühlbereichstemperatur ein.

2. Fehlerstatusanzeige

Dieser Sensor wird aktiviert, wenn der Kühlschrank nicht angemessen kühlt oder ein Sensorfehler auftritt. Wenn diese Anzeige aktiv ist, zeigt die Tiefkühlbereichstemperaturanzeige „E“, die Kühlbereichstemperaturanzeige Zahlen an; z. B. „1, 2, 3 ...“. Diese Zahlen in der Anzeige helfen Kundendienstmitarbeitern, einen Fehler einzugrenzen. (❗)

3. Temperaturanzeige

Zeigt die Temperatur im Tiefkühl- und Kühlbereich an.

4. Urlaubstaste

Halten Sie die Urlaubstaste zum Aktivieren dieser Funktion 3 Sekunden gedrückt.

Wenn die Urlaubsfunktion aktiv ist, zeigt die Temperaturanzeige des Kühlbereichs „- -“ und der Kühlbereich wird nicht gekühlt. Diese Funktion ist nicht geeignet, um Lebensmittel im Kühlbereich aufzubewahren. Andere Bereiche werden entsprechend der für den jeweiligen Bereich eingestellten Temperatur weiterhin gekühlt.

Drücken Sie zum Abbrechen dieser Funktion erneut die **Urlaubstaste** (🛏️).

5. Temperatureinstelltaste

Die Temperatur des jeweiligen Bereichs ist zwischen -24 °C bis -18 °C bzw. 8 °C bis 1 °C einstellbar. (🌡️)

6. Kühlbereichsauswahlstaste

Mit der Kühlbereichsauswahlstaste schalten Sie zwischen Kühlbereich und Tiefkühlbereich um. (□)

7. Tiefkühlbereichsanzeige

Die Tiefkühlbereichbeleuchtung schaltet sich beim Einstellen der Tiefkühlbereichstemperatur ein.

8. Ökomodusanzeige

Zeigt an, dass der Kühlschrank im Energiesparmodus läuft. Diese Anzeige wird aktiv, wenn die Temperatur der Tiefkühlbereich auf -18 °C eingestellt ist. (🌙)

9. Urlaubsfunktionanzeige

Zeigt an, dass die Urlaubsfunktion aktiv ist. (🛏️)

Anzeigefeld

Über das Sensor-Anzeigefeld können Sie die Temperatur einstellen, ohne die Tür Ihres Kühlgerätes öffnen zu müssen. Zur Temperatúrauswahl berühren Sie die passenden Tasten einfach mit dem Finger.

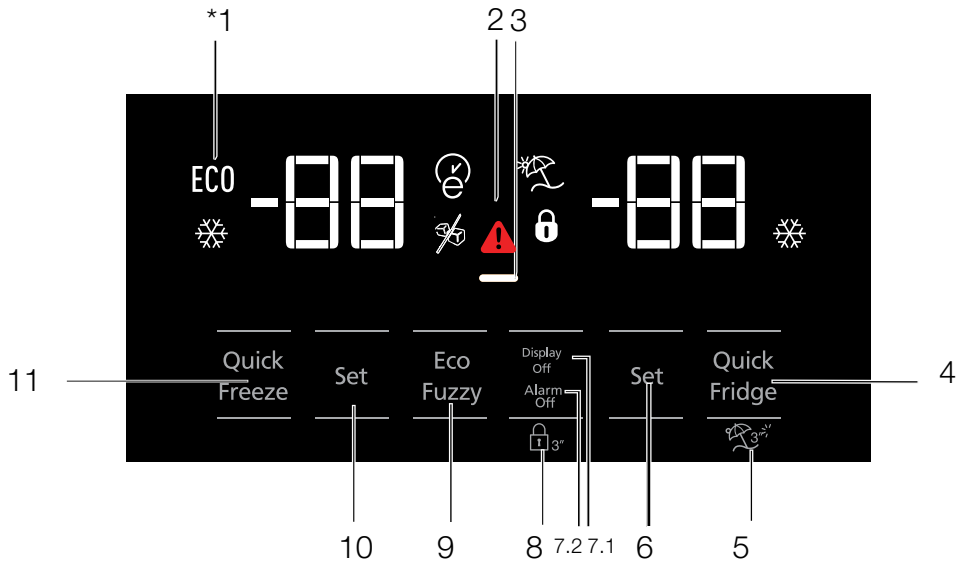

- 1- Hohe Temperatur / Fehleralarm
- 2- Energiesparfunktion (Display aus)
- 3- Schnellkühlen
- 4- Urlaubsfunktion
- 5- Kühlbereichtemperatureinstellung
- 6- Energiesparen (Display aus)/ Alarm-Aus-Warnung
- 7- Bedienfeldsperre
- 8- Öko-Fuzzy
- 9- Tiefkühlbereichtemperatureinstellung
- 10- Schnellgefrieren



*** Optional:** Die Abbildungen in dieser Anleitung sind skizzenhaft und stimmen möglicherweise nicht exakt mit Ihrem Produkt überein. Falls Ihr Produkt nicht über die entsprechenden Teile verfügt, betreffen die Informationen andere Modelle.

Produkt verwenden

1. Ökonomischer Einsatz

Dieses Zeichen leuchtet auf, wenn die Temperatur des Tiefkühlbereichs auf -18 °C eingestellt ist; dies ist die ökonomischste Einstellung. (ECO) Die Öko-Anzeige erlischt, wenn Schnellkühlen oder Schnellgefrieren ausgewählt werden.

2. Hohe Temperatur / Fehleralarm

Diese Anzeige () leuchtet bei Temperaturfehlern oder Fehleralarmen auf. Diese Anzeige leuchtet bei einem Stromausfall, zu hohen Innentemperaturen und sonstigen Fehler. Bei längeren Stromausfällen blinkt die höchste Temperatur, die der Tiefkühlbereich erreichen kann, in der digitalen Anzeige. Drücken Sie nach Kontrolle der Lebensmittel im Tiefkühlfach zum Aufheben des Alarms die Alarm-aus-Taste.

3. Energiesparfunktion (Display aus)



Falls die Gerätetüren lange Zeit geschlossen bleiben, wird die Energiesparfunktion automatisch aktiviert und das Energiesparsymbol leuchtet. Bei aktiver Energiesparfunktion erlöschen sämtliche Display-Symbole mit Ausnahme des Energiesparsymbols. Die Energiesparfunktion wird aufgehoben, sobald Tasten betätigt werden oder die Tür geöffnet wird. Das Display zeigt wieder die normalen Symbole.

Die Energiesparfunktion wird während der Lieferung ab Werk aktiviert und kann nicht aufgehoben werden.

4. Schnellkühlen

Wenn die Schnellkühlfunktion eingeschaltet ist, leuchtet die Schnellkühlanzeige () auf und die Temperaturanzeige des Kühlbereichs zeigt den Wert 1. Drücken Sie zum Abbrechen dieser Funktion erneut die Schnellkühltaste. Die Schnellkühlanzeige erlischt, die normalen Einstellungen werden wiederhergestellt. Die Schnellkühlfunktion wird nach 1 Stunde automatisch abgebrochen, sofern sie nicht zuvor bereits manuell abgebrochen wurde. Zum Kühlen großer Mengen frischer Lebensmittel drücken Sie die Schnellkühltaste, bevor Sie Lebensmittel in den Kühlbereich geben.



5. Urlaubsfunktion

Drücken Sie zum Aktivieren der Urlaubsfunktion 3 Sekunden die Taste () ; dadurch wird die Urlaubsmodusanzeige () aktiviert. Wenn die Urlaubsfunktion aktiv ist, zeigt die Temperaturanzeige des Kühlbereichs „- -“ und der Kühlbereich wird nicht gekühlt. Diese Funktion ist nicht geeignet, um Lebensmittel im Kühlbereich aufzubewahren. Andere Bereiche werden entsprechend der für den jeweiligen Bereich eingestellten Temperatur weiterhin gekühlt. Zum Abbrechen dieser Funktion drücken Sie die **Urlaubstaste** noch einmal.

6. Kühlbereichtemperatureinstellung

Nach Betätigung der Taste kann die Kühlbereichtemperatur entsprechend auf 8, 7, 6, 5, 4, 3, 2 oder 1 eingestellt werden. ()



7. 1 Energiesparen (Display aus)

Bei Betätigung dieser Taste () leuchtet das Energiesparsymbol () auf und die Energiesparfunktion wird aktiviert. Mit Aktivierung der Energiesparfunktion werden alle anderen Symbole am Display abgeschaltet. Wird bei aktiver Energiesparfunktion eine Taste gedrückt oder die Tür geöffnet, schaltet sich die Energiesparfunktion aus und alle Displaysignale kehren in den Normalzustand zurück. Durch erneute Betätigung dieser Taste () werden das Energiesparsymbol und die Energiesparfunktion deaktiviert.

7.2 Alarm-Aus-Warnung

Bei einem Stromausfall/Temperaturalarm drücken Sie nach Befüllen des Tiefkühlbereichs mit Lebensmitteln die Alarm-aus-Taste zum Aufheben der Warnung.

8. Bedienfeldsperre

Halten Sie die Bedienfeldsperre-Taste () 3 Sekunden lang gedrückt. Das Bedienfeldsperre-Symbol () leuchtet auf und die Bedienfeldsperre wird aktiviert. Die Tasten sind bei eingeschalteter Bedienfeldsperre inaktiv. Halten Sie die Bedienfeldsperre-Taste erneut 3 Sekunden lang gedrückt. Das Bedienfeldsperre-Symbol erlischt, die Bedienfeldsperre wird abgeschaltet.

Produkt verwenden

Drücken Sie die **Bedienfeldsperre-**Taste (🔒), wenn Sie Änderungen an den Temperatureinstellungen die Kühlschranks verhindern möchten.

9. Öko-Fuzzy

Zum Aktivieren der Öko-Fuzzy-Funktion halten Sie die Öko-Fuzzy-Taste 1 Sekunde lang gedrückt. Wenn diese Funktion aktiv ist, wechselt der Tiefkühlbereich nach mindestens 6 Stunden in den Ökomodus, die Öko-Anzeige leuchtet auf. Zum Deaktivieren der Öko-Fuzzy-Funktion (🔒) halten Sie die Öko-Fuzzy-Taste erneut 3 Sekunden lang gedrückt.

Wenn die Öko-Fuzzy-Funktion aktiv ist, leuchtet die Anzeige nach 6 Stunden auf.

10. Tiefkühlbereichtemperatureinstellung

Die Temperatur im Tiefkühlbereich ist einstellbar. Mit der Taste kann die Temperatur des Tiefkühlbereichs auf -18, -19, -20, -21, -22, -23 oder -24 eingestellt werden. (🔢)

11. Schnellgefrieren

Drücken Sie zum Schnellgefrieren die Taste; dadurch wird die Schnellgefrieranzeige (🔥) aktiviert.

Wenn die Schnellgefrierfunktion eingeschaltet ist, leuchtet die Schnellgefrieranzeige auf und die Temperaturanzeige des Tiefkühlbereichs zeigt den Wert -27. Zum Aufheben dieser Funktion drücken Sie die Schnellgefrieranzeige (🔥) noch einmal.

Die Schnellgefrieranzeige erlischt, die normalen Einstellungen werden wiederhergestellt. Die Schnellgefrierfunktion wird nach 24 Stunden automatisch abgebrochen, sofern sie nicht zuvor bereits manuell abgebrochen wurde. Zum Einfrieren großer Mengen frischer Lebensmittel drücken Sie die Schnellgefrieranzeige, bevor Sie Lebensmittel in den Tiefkühlbereich geben.

Produkt verwenden

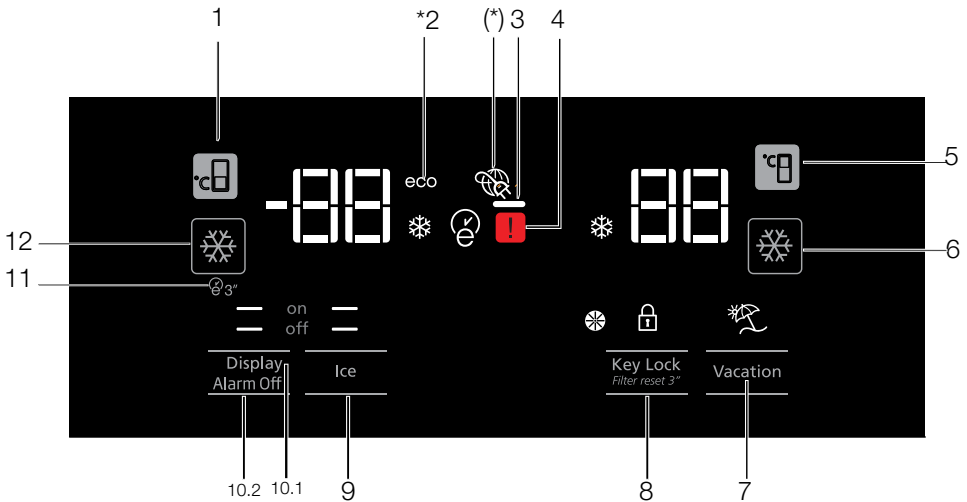

1. Tiefkühlbereichtemperatureinstellung
- 2- Energiesparfunktion (Display aus)
3. Fehlerstatus
4. Kühlbereichtemperatureinstellung
5. Schnellkühlen
6. Urlaubsfunktion
7. Bedienfeldsperre / Filterwechselalarm abbrechen
8. Eisbereiter ein/aus
9. Anzeige ein/aus / Alarm-Aus-Warnung
10. Auto-Öko
11. Schnellgefrieren



*** Optional:** Die Abbildungen in dieser Anleitung sind skizzenhaft und stimmen möglicherweise nicht exakt mit Ihrem Produkt überein. Falls Ihr Produkt nicht über die entsprechenden Teile verfügt, betreffen die Informationen andere Modelle.

Produkt verwenden

1. Tiefkühlbereichtemperatureinstellung

Mit der Taste  kann die Temperatur des Tiefkühlbereichs durchlaufend auf -18, -19, -20, -21, -22, -23 oder -24 eingestellt werden.

2. Energiesparfunktion (Display aus)

Falls die Gerätetüren lange Zeit geschlossen bleiben, wird die Energiesparfunktion automatisch aktiviert und das Energiesparsymbol leuchtet.

Bei aktiver Energiesparfunktion erlöschen sämtliche Display-Symbole mit Ausnahme des Energiesparsymbols. Die Energiesparfunktion wird aufgehoben, sobald Tasten betätigt werden oder die Tür geöffnet wird. Das Display zeigt wieder die normalen Symbole.

Die Energiesparfunktion wird während der Lieferung ab Werk aktiviert und kann nicht aufgehoben werden.

3. Fehlerstatus

Dieses Zeichen wird aktiviert, wenn der Kühlschrank nicht angemessen kühlt oder ein Sensorfehler auftritt. 

Wenn diese Anzeige aktiv ist, zeigt die Tiefkühlbereichtemperaturanzeige „E“, die Kühlbereichtemperaturanzeige Zahlen an; z. B. „1, 2, 3 ...“. Diese Zahlen in der Anzeige helfen Kundendienstmitarbeitern, einen Fehler einzugrenzen.

4. Kühbereichtemperatureinstellung

Nach Betätigung der Taste  kann die Kühlbereichtemperatur entsprechend auf 8, 7, 6, 5, 4, 3, 2 etc. eingestellt werden.

5. Schnelkkühlen



Drücken Sie zum Schnelkkühlen die Taste; dadurch wird die Schnelkkühlanzeige  aktiviert.

Zum Deaktivieren dieser Funktion drücken Sie die Taste noch einmal.

Verwenden Sie diese Funktion, wenn Sie frische Lebensmittel in den Kühlbereich geben oder Lebensmittel schnell herunterkühlen möchten.

Wenn diese Funktion aktiv ist, arbeitet Ihr Kühlschrank 1 Stunde lang intensiver.

6. Urlaubsfunktion

Wenn die Urlaubsfunktion () aktiv ist, zeigt die Temperaturanzeige des Kühlbereichs „-“ und der Kühlbereich wird nicht gekühlt. Diese Funktion ist nicht geeignet, um Lebensmittel im Kühlbereich aufzubewahren. Andere Bereiche werden entsprechend der für den jeweiligen Bereich eingestellten Temperatur weiterhin gekühlt. Zum Abbrechen dieser Funktion drücken Sie die **Urlaubstaste** noch einmal. ()



7. Bedienfeldsperre / Bedienfeldsperre / Filterwechselalarm abbrechen

Drücken Sie zum Aktivieren der Bedienfeldsperre die Bedienfeldsperrtaste . Mit dieser Funktion können Sie verhindern, dass die Temperatureinstellungen des Kühlschranks geändert werden. Der Filter des Kühlschranks muss alle sechs Monate ausgetauscht werden. Wenn Sie die Anweisungen in Abschnitt 5.2 befolgen, berechnet der Kühlschrank die verbleibende Dauer automatisch und bei Ablauf leuchtet die Filterwechselanzeige  auf. Halten Sie die Taste  zum Abschalten der Filterwarnleuchte 3 Sekunden gedrückt.

8. Eisbereiter ein/aus

Drücken Sie die Taste  zum Abbrechen (off ) oder Aktivieren (on ) des Eisbereiters.

9. 1 Anzeige ein/aus

Drücken Sie die Taste zum Abbrechen ( off) oder Aktivieren ( on) der Anzeige.

9.2 Alarm-Aus-Warnung

Bei einem Stromausfall/Temperaturalarm drücken Sie nach Befüllen des Tiefkühlbereichs mit Lebensmitteln die Alarm-aus-Taste zum Aufheben der Warnung.

10. Auto-Öko

Halten Sie die Auto-Öko-Taste  zum Aktivieren dieser Funktion 3 Sekunden lang gedrückt. Falls die Tür lange Zeit geschlossen bleibt, während diese Funktion aktiviert ist, wechselt der Kühlbereich in den Ökomodus. Zum

Produkt verwenden

Abschalten dieser Funktion drücken Sie die Taste noch einmal.

Wenn die Auto-Öko-Funktion aktiv ist, leuchtet die Anzeige nach 6 Stunden auf. (🌙)

11. Schnellgefrieren

Drücken Sie zum Schnellgefrieren die Taste (❄️). Zum Deaktivieren der Funktion drücken Sie die Taste noch einmal.

5.2. 0-Grad-Fach

(optional)

Bewahren Sie in diesem Bereich Feinkost bei geringeren Temperaturen oder schnell verderbliche Fleischprodukte auf. Lagern Sie in diesem Bereich weder Obst noch Gemüse.

Sie können das Volumen im Geräteinneren vergrößern, indem Sie alle Null-Grad-Fächer entfernen.

Dazu müssen Sie das Fach einfach nach vorne ziehen, anheben und herausziehen.

5.3. Gemüsefach

Das Gemüsefach des Kühlschranks ist darauf ausgelegt, Gemüse durch Bewahren der Feuchtigkeit frisch zu halten. Aus diesem Grund wird die Gesamtzirkulation kalter Luft im Gemüsefach intensiviert. Bewahren Sie in diesem Bereich Obst und Gemüse auf. Lagern Sie grünblättriges Gemüse und Obst zur Verlängerung der Haltbarkeit separat.

5.4. Blaues Licht/HarvestFresh

***Möglicherweise nicht in allen Modellen verfügbar**

Für das blaue Licht,

Obst und Gemüse, die im Gemüsefach gelagert werden, das mit blaues Licht beleuchtet wird, setzen ihre Photosynthese durch den Wellenlängeneffekt des blauen Lichts fort und bewahren so ihren Vitamingehalt.

Für HarvestFresh,

Obst und Gemüse, im Gemüsefach gelagert werden, das mit der HarvestFresh-Technologie beleuchtet wird, bewahren ihren Vitamingehalt länger dank der blauen, grünen, roten Lichter und dunklen Zyklen, die einen Tageszyklus simulieren. Wenn Sie die Kühlschranktür während der Dunkelumschaltzeit der HarvestFresh-Technologie öffnen, erkennt der Kühlschrank dies automatisch und ermöglicht es dem blaugrünen oder roten Licht, das Gemüsefach für Ihre Bequemlichkeit zu beleuchten. Nachdem Sie die Kühlschranktür geschlossen haben, wird die Dunkelumschaltzeit fortgesetzt, was die Nachtzeit in einem Tageszyklus darstellt.

5.5. Beschreibung und Hinweise zur Reinigung des Geruchsfilters (optional)

Der Geruchsfilter verhindert die Bildung unangenehmer Gerüche in Ihrem Gerät.

1. Ziehen Sie die Abdeckung, in der sich der Geruchsfilter befindet, nach unten, entnehmen Sie ihn wie in der Abbildung gezeigt.
2. Legen Sie den Filter einen Tag lang ins Sonnenlicht. Der Filter reinigt sich in dieser Zeit.
3. Bringen Sie den Filter wieder an Ort und Stelle an.



Der Geruchsfilter muss einmal jährlich gereinigt werden.

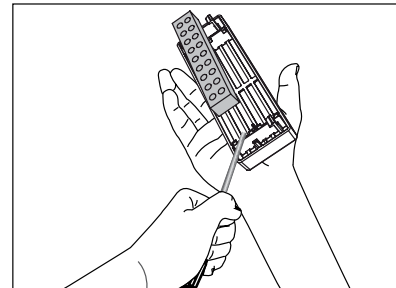
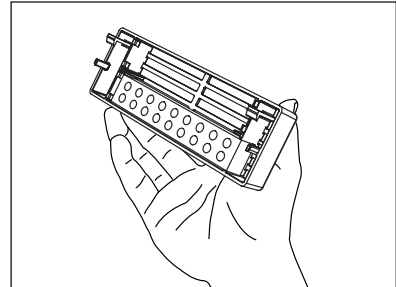
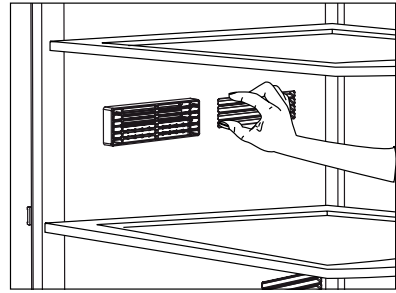

5.6. Teleskopschublade

Achten Sie darauf, keine Körperteile zwischen beweglichen Teilen der Schublade einzuklemmen.

Zum Reinigen können Sie die Schublade wie in der Abbildung gezeigt zerlegen.

Die Schubladen lassen sich zum Reinigen herausnehmen. Gefüllte Schubladen lassen sich nicht wieder einsetzen – achten Sie also darauf, dass die Schubladen beim Einsetzen leer sind.

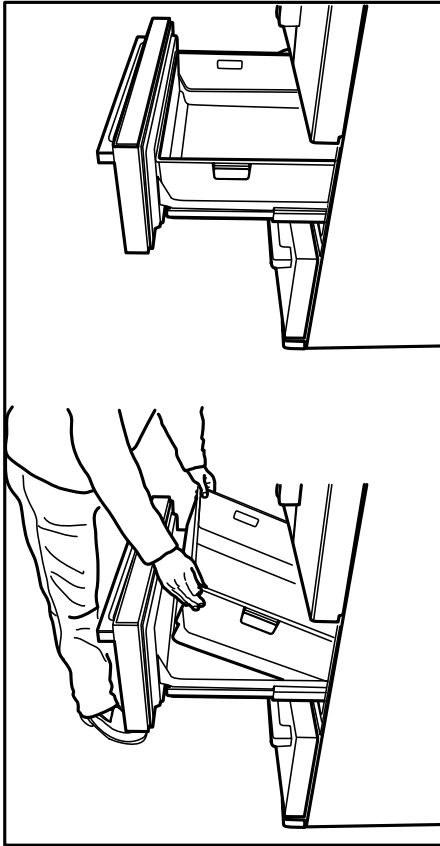

5.7. Ionisator

(optional)

Ein Ionisierungssystem im Luftkanal des Kühlbereiches ionisiert die Luft im Inneren. Die Abgabe negativer Ionen beseitigt Bakterien und andere Moleküle, die Gerüche verursachen.

5.8. Eisfach

(optional)

Bitte lesen Sie die Warnhinweise am Eisbehälter aufmerksam durch. Im Eisbehälter sammelt sich das vom Eisbereiter erzeugte Eis. Gießen Sie kein Wasser zur Eisbereitung hinein; der Behälter kann sonst bersten. Missbrauchen Sie den Eisbehälter nicht zum Einlagern von Lebensmitteln.

Ändern Sie die Position des Eisbehälters nicht.

5.9. Eisbereiter

(optional)

Der Eisbereiter ist fest eingebaut und kann nicht entnommen werden. Achten Sie unbedingt darauf, dass der Eisbehälter stets unter dem Eisbereiter sitzt.

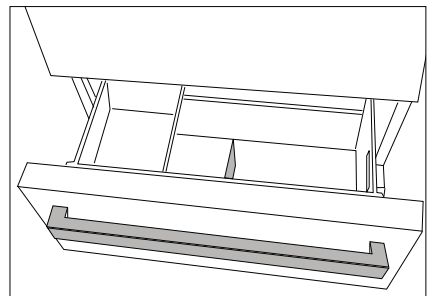
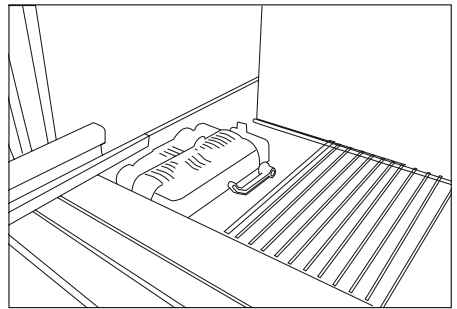

5.10. Beweglicher Mittelbereich

Der bewegliche Mittelbereich sorgt dafür, dass die kühle Luft im Inneren Ihres Kühlgerätes nicht nach außen entweichen kann.

Die Türdichtungen liegen bei geschlossener Tür am beweglichen Mittelbereich an und sorgen für Dichtigkeit.

Ein weiterer Vorteil des beweglichen Mittelbereiches besteht darin, dass sich dadurch das Nettovolumen des Kühlbereiches vergrößert. Bei herkömmlichen Mittelbereichen wird oft wertvoller Platz im Kühlgerät verschenkt.

Der bewegliche Mittelbereich schließt sich, wenn die linke Tür des Kühlbereiches geschlossen wird. Nicht manuell öffnen! Ein spezielles Kunststoffteil besorgt das Öffnen und Schließen automatisch.

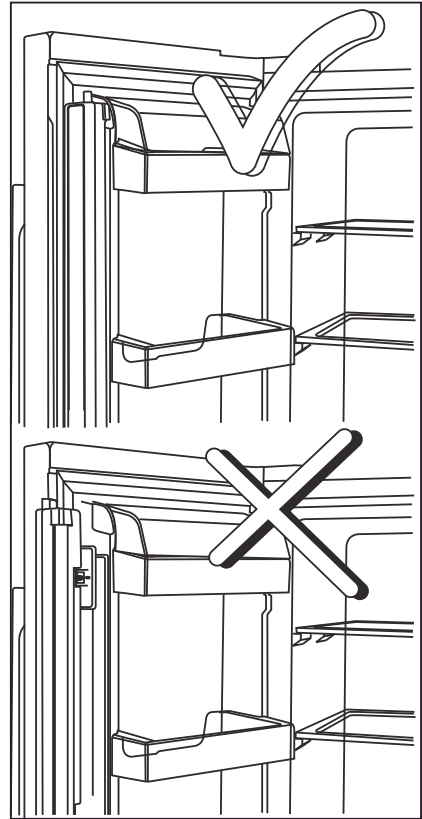

5.11. Eisbehälter (optional)

Mit dem Eisbehälter bereiten Sie Eiswürfel schnell und einfach.

Eisbehälter verwenden

1. Nehmen Sie den Eisbehälter aus dem Tiefkühlbereich.
2. Füllen Sie den Eisbehälter mit Trinkwasser.
3. Legen Sie den Eisbehälter in den Tiefkühlbereich. Nach etwa 2 Stunden liegen die ersten Eiswürfel für Sie bereit.
4. Nehmen Sie den Eisbehälter aus dem Tiefkühlbereich, biegen Sie ihn über einem Teller etwas durch. Die Eiswürfel fallen auf den Teller.

Produkt verwenden

5.12. Feuchtigkeitskontrolliertes Gemüsefach

(optional)

Dank der Feuchtigkeitsregelung bleibt der Feuchtigkeitsgehalt von Gemüse und Obst unter Kontrolle, die Lebensmittel bleiben länger frisch.

Es wird empfohlen, Blattgemüse, wie Salat, Spinat und dergleichen, das zu Feuchtigkeitsverlust neigt, nicht auf den Wurzeln, sondern nach Möglichkeit in horizontaler Position im Gemüsefach aufzubewahren.

Beim Einlagern von Gemüse platzieren Sie schweres, hartes Gemüse im unteren Bereich und leichtes, weiches Gemüse darüber; achten Sie auf das jeweilige Gewicht der Lebensmittel.

Lassen Sie Gemüse nicht in Plastikbeuteln im Gemüsefach. Bleibt das Gemüse in Plastikbeuteln, kann es in kurzer Zeit verderben. Falls Kontakt mit anderem Gemüse vermieden werden soll, sollten Sie Verpackungsmaterialien wie Papier verwenden, die eine bestimmte Durchlässigkeit in Sachen Hygiene aufweisen.

Geben Sie Obst mit einer hohen Ethylenfreisetzung, wie Birnen, Aprikosen, Pfirsiche und bestimmte Apfelsorten, nicht mit anderem Obst und Gemüse in das Gemüsefach. Das von solchen Früchten freigesetzte Ethylen kann dazu führen, dass anderes Obst und Gemüse in kurzer Zeit reift und verdirbt.

Produkt verwenden

5.13. Frische Lebensmittel tiefkühlen

- Zur Gewährleistung der Lebensmittelqualität müssen im Tiefkühlbereich gelagerte Lebensmittel so schnell wie möglich eingefroren werden; nutzen Sie dazu die Schnellgefrierfunktion.
- Das Einfrieren frischer Lebensmittel verlängert die Aufbewahrungsdauer im Tiefkühlbereich.
- Verpacken Sie Lebensmittel in sicher verschlossenen luftdichten Behältern.
- Stellen Sie sicher, dass die Lebensmittel verpackt sind, bevor Sie sie in den Tiefkühlbereich geben. Verwenden Sie statt herkömmlichen Packpapiers tiefkühlgeeignete Behälter, Alufolie und feuchtigkeitsbeständiges Papier, Plastikbeutel oder ähnliche Verpackungsmaterialien.
- Beschriften Sie die Behälter vor dem Einfrieren mit dem Datum. Dadurch können Sie beim Öffnen des Tiefkühlbereichs stets die Frische der verpackten Lebensmittel prüfen. Bewahren Sie ältere Lebensmittel weiter vorne auf, damit sie zuerst verbraucht werden.
- Gefrorene Lebensmittel müssen unmittelbar nach dem Auftauen verbraucht und dürfen nicht wieder eingefroren werden.
- Frieren Sie nicht zu Mengen auf einmal ein.

5.14. Empfehlungen zur Lagerung gefrorener Lebensmittel

Der Bereich muss auf mindestens -18 °C eingestellt sein.

1. Geben Sie Lebensmittel so schnell wie möglich in den Tiefkühlbereich, damit sie nicht auftauen.
2. Prüfen Sie vor dem Einfrieren, ob das Verfallsdatum auf der Verpackung bereits abgelaufen ist.
3. Stellen Sie sicher, dass die Lebensmittelverpackung nicht beschädigt ist.

5.15. Hinweise zum Tiefkühlbereich

Gemäß den Standards IEC 62552 muss der Tiefkühlbereich über die Kapazität verfügen, 4,5 kg Lebensmittel bei -18 °C oder geringeren Temperaturen je 100 Liter Volumen des Tiefkühlbereichs in 24 Stunden einzufrieren. Lebensmittel können nur bei Temperaturen von -18 °C und darunter längere Zeit aufbewahrt werden.

Sie können Lebensmittel monatelang frisch halten (im Tiefkühlbereich bei oder unter -18 °C). Lebensmittel, die eingefroren werden sollen, dürfen keine bereits eingefrorenen Lebensmittel berühren, da diese andernfalls antauen könnten.

Tiefkühlbereicheinstellung	Kühlbereicheinstellung	Beschreibungen
-18 °C	4 °C	Dies ist die allgemein empfohlene Einstellung.
-20 °C , -22 °C oder -24 °C	4 °C	Diese Einstellungen empfehlen wir bei Umgebungstemperaturen über 30 °C .
Schnellgefrieren	4 °C	Dies dient dem schnellen Einfrieren von Lebensmitteln. Das Produkt kehrt bei Abschluss des Vorgangs zu den vorherigen Einstellungen zurück.
-18 °C und kälter	2 °C	Nutzen Sie diese Einstellungen, falls Sie meinen, dass der Kühlbereich aufgrund der Umgebungstemperatur oder zu häufigen Öffnens und Schließens der Tür nicht kalt genug wird.

Produkt verwenden

Gekochtes Gemüse und gefiltertes Wasser können länger im Tiefkühlbereich aufbewahrt werden. Geben Sie die Lebensmittel nach dem Filtern in luftdichten Verpackungen in den Tiefkühlbereich. Bananen, Tomaten, Salat, Sellerie, gekochte Eier, Kartoffeln und ähnliche Lebensmittel sollten nicht eingefroren werden. Wenn solche Lebensmittel eingefroren werden, beeinträchtigt dies lediglich ihren Nährwert und Geschmack. Achten Sie darauf, dass die Lebensmittel nicht verdorben sind; andernfalls stellt dies ein Gesundheitsrisiko dar.

5.16. Lebensmittel einlagern

Tiefkühlbereich-Ablagen	Unterschiedliche gefrorene Lebensmittel wie Fleisch, Fisch, Speiseeis, Gemüse etc.
Kühlbereich-Ablagen	Lebensmittel in Töpfen, auf abgedeckten Tellern und in bedeckten Behältern, Eier (in abgedecktem Behälter)
Kühlbereich-Türablagen	Kleine und verpackte Lebensmittel oder Getränke
Gemüsefach	Obst und Gemüse
Frischlebensmittelbereich	Feinkost (Frühstücksprodukte, schnell verderbliche Fleischprodukte)

5.17. Tür-offen-Alarm

(optional)

Wenn die Gerätetür 1 Minute offen bleibt, wird ein akustischer Alarm ausgegeben. Dieser akustische Alarm verstummt, sobald Sie die Tür schließen oder eine beliebige Taste am Display (sofern vorhanden) drücken.

5.18. Innenbeleuchtung

Die Innenbeleuchtung nutzt eine LED-Lampe. Wenden Sie sich bei jeglichen Problemen mit dieser Lampe an den autorisierten Kundendienst. Die Innenbeleuchtung dieses Produktes dient nicht der Raumbelichtung und eignet sich nicht für solche Zwecke. Die Innenbeleuchtung der Kühl- und Tiefkühlbereiche dient dem sicheren und komfortablen Einlagern von Lebensmitteln im Kühlschrank.

Die Glühbirnen für dieses Haushaltsgerät sind für Beleuchtungszwecke nicht geeignet. Die beabsichtigte Aufgabe dieser Lampe ist es den Benutzer zu ermöglichen die Plazierung der Lebensmittel in den Kühlschrank / Eiskühltruhe sicher und bequem vorzunehmen.

6 Pflege und Reinigung

Eine regelmäßige Reinigung erhöht die Lebensdauer des Geräts.



HINWEIS: Trennen Sie Ihren Kühlschrank vor der Reinigung vom Netz.

- Verwenden Sie zur Reinigung auf keinen Fall scharfen oder spitzen Gegenstände, Seife, Hausreinigungsmittel, Reinigungsmittel, Gas, Benzin, Lack u. Ä.
- Bei nicht eisfreien Geräten bilden sich Wassertropfen an der Rückwand des Kühlfaches, die zu einer fingerdicken Eisschicht gefrieren können. Nicht beseitigen, nicht reinigen, niemals Öl oder andere Mittel auftragen.
- Reinigen Sie die Außenflächen des Gerätes nur mit einem leicht angefeuchteten Mikrofasertuch. Schwämme und andere Reinigungshilfen können die Oberfläche verkratzen.
- Schütten Sie ein Teelöffel Karbonat in einen halben Liter Wasser. Nehmen Sie ein Tuch, tauchen Sie es in diese Flüssigkeit und wringen Sie es gut kräftig. Wischen Sie mit diesem Tuch das Innere des Geräts und trocknen Sie es gründlich.
- Achten Sie darauf, dass das Gehäuse der Leuchte und sonstige elektrischen Teile nicht mit Wasser in Berührung kommen.
- Reinigen Sie die Tür mit einem feuchten Tuch. Entnehmen Sie den Inhalt vom Innenraum und den Türen. Entfernen Sie die Regale nach oben hebend. Nach der Reinigung und dem Trocknen legen Sie es wieder ein, indem Sie es nach unten schieben.
- Verwenden Sie auf keinen Fall bei der Reinigung der Außenfläche des Geräts und den verchromten Teilen chlorhaltigem Wasser oder Reinigungsmittel. Chlor führt bei dieser Art von Oberflächen zur Verrostungen.
- Verwenden Sie keine spitzen oder scheuernde Gegenstände, Seifen, Reinigungsmittel bzw. Chemikalien, sowie auch kein Benzin, keine

Benzole bzw. Wachse usw. Andernfalls werden die Einprägungen auf den Plasteteilen möglicherweise beschädigt oder deformiert. Verwenden Sie warmes Wasser und einen weichen Lappen zum anschließenden Trockenreiben.

6.1. Vermeidung von schlechtem Geruch

Bei der Herstellung Ihres Geräts wurden keinerlei Materialien verwendet, die Geruch verursachen könnten. Jedoch können aufgrund von ungeeigneter Lagerung von Lebensmitteln und unsachgemäßer Reinigung der Innenseite Gerüche entstehen.

Zur Vermeidung dieses Problems reinigen Sie es regelmäßig alle 15 Tage.

- Bewahren Sie die Speisen in geschlossenen Behältern auf. Lebensmittel, die in offenen Behältern aufbewahrt werden, können durch die Verbreitung von Mikroorganismen Gerüche verursachen.
- Keine Lebensmittel deren Aufbewahrungsdauer abgelaufen ist im Kühlschrank aufbewahren.

6.2. Schutz von Kunststoffoberflächen

Das Ausschütten von Öl kann den Kunststoffoberflächen Schaden zufügen, daher sollte hier mit lauwarmem Wasser gereinigt werden.

7 Problemlösung

Bitte schauen Sie sich zunächst diese Liste an, bevor Sie sich an den Kundendienst wenden. Das kann Ihnen Zeit und Geld sparen. In der Liste finden Sie Lösungsvorschläge für allgemeine Probleme, die nicht durch Material- oder Herstellungsfehler verursacht werden. Bestimmte hierin erwähnte Funktionen und Merkmale treffen möglicherweise nicht auf Ihr Produkt zu.

Der Kühlschrank schaltet sich nicht ein.

- Der Netzstecker ist nicht vollständig eingesteckt. >>> Stecker vollständig in die Steckdose einstecken.
- Die mit der Steckdose, die das Produkt mit Strom versorgt, verbundene Sicherung oder die Hauptsicherung ist durchgebrannt. >>> Sicherungen prüfen.

Kondensation an den Seitenwänden des Kühlbereiches (Multizone, Kühlkontrolle und FlexiZone).

- Die Tür wird zu häufig geöffnet. >>> Darauf achten, die Gerätetür nicht zu häufig zu öffnen.
- Die Umgebungfeuchtigkeit ist zu hoch. >>> Produkt nicht in Umgebungen mit hoher Luftfeuchtigkeit aufstellen.
- Lebensmittel mit hohem Flüssigkeitsgehalt werden in nicht abgedichteten Behältern aufbewahrt. >>> Lebensmittel mit hohem Flüssigkeitsgehalt in abgedichteten Behältern aufbewahren.
- Die Gerätetür wurde offen gelassen. >>> Gerätetür nicht längere Zeit offen lassen.
- Das Thermostat ist auf eine zu geringe Temperatur eingestellt. >>> Thermostat auf eine geeignete Temperatur einstellen.

Der Kompressor läuft nicht.

- Wenn ein Stromausfall auftritt oder der Netzstecker gezogen und wieder angeschlossen wird, ist der Gasdruck im Kühlsystem des Gerätes nicht ausgeglichen, was den Temperaturschutz des Kompressors auslöst. Das Produkt startet nach etwa 6 Minuten neu. Falls das Produkt nach diesem Zeitraum nicht neu startet, wenden Sie sich an den Kundendienst.
- Die Abtaufunktion ist aktiv. >>> Dies ist bei einem vollautomatisch abtauenden Produkt normal. Das Abtauen wird regelmäßig durchgeführt.
- Das Gerät ist nicht an die Stromversorgung angeschlossen. >>> Prüfen, ob das Netzkabel angeschlossen ist.
- Die Temperatur ist nicht richtig eingestellt. >>> Die geeignete Temperatureinstellung wählen.
- Der Strom ist ausgefallen. >>> Sobald die Stromversorgung wiederhergestellt ist, setzt das Gerät den Betrieb fort.

Während der Benutzung nehmen die Betriebsgeräusche des Kühlschranks zu.

- Die Betriebsleistung des Gerätes kann je nach Umgebungstemperatur variieren. Dies ist völlig normal und keine Fehlfunktion.

Der Kühlschrank arbeitet zu oft oder zu lange.

Problemlösung

- Ihr neues Gerät ist vielleicht etwas größer als sein Vorgänger. Größere Produkte arbeiten länger.
- Die Umgebungstemperatur ist sehr hoch. >>> Das Gerät arbeitet bei höheren Umgebungstemperaturen normalerweise länger.
- Das Gerät wurde erst vor Kurzem angeschlossen oder mit neuen Lebensmitteln beladen. >>> Das Gerät benötigt mehr Zeit zum Erreichen der eingestellten Temperatur, wenn es gerade erst angeschlossen oder mit neuen Lebensmitteln befüllt wurde. Dies ist völlig normal.
- Es wurden erst vor Kurzem große Mengen warmer oder gar heißer Lebensmittel in das Gerät gegeben. >>> Keine warmen oder gar heißen Lebensmittel in das Gerät geben.
- Die Türen wurden häufig geöffnet oder längere Zeit offen gelassen. >>> Da warme Luft in das Innere strömt, muss das Gerät länger arbeiten. Türen nicht zu häufig öffnen.
- Die Tür des Tiefkühl- oder Kühlbereichs steht halb offen. >>> Prüfen, ob Türen vollständig geschlossen sind.
- Das Gerät wurde auf eine zu geringe Temperatur eingestellt. >>> Höhere Temperatur einstellen und warten, bis das Gerät die eingestellte Temperatur erreicht hat.
- Die Türdichtungen von Kühl- oder Gefrierbereich sind verschmutzt, verschlissen, beschädigt oder sitzen nicht richtig. >>> Dichtung reinigen oder ersetzen. Beschädigte/verschlissene Dichtungen sorgen dafür, dass das Produkt zum Halten der aktuellen Temperatur länger arbeiten muss.

Die Temperatur im Tiefkühlbereich ist sehr niedrig, während die Temperatur im Kühlbereich angemessen ist.

- Die Tiefkühlbereichtemperatur ist sehr niedrig eingestellt. >>> Tiefkühlbereichtemperatur höher einstellen, Temperatur nach einer Weile prüfen.

Die Temperatur im Tiefkühlbereich ist sehr niedrig, während die Temperatur im Kühlbereich angemessen ist.

- Die Kühlbereichtemperatur ist sehr niedrig eingestellt. >>> Tiefkühlbereichtemperatur höher einstellen, Temperatur nach einer Weile prüfen.

Im Kühlbereich gelagerte Lebensmittel frieren ein.

- Die Kühlbereichtemperatur ist sehr niedrig eingestellt. >>> Tiefkühlbereichtemperatur höher einstellen, Temperatur nach einer Weile prüfen.

Die Temperatur im Kühl- oder Tiefkühlbereich ist zu hoch.

- Die Kühlbereichtemperatur ist sehr hoch eingestellt. >>> Die Kühlbereichtemperatur beeinflusst die Tiefkühlbereichtemperatur. Warten Sie, bis die entsprechenden Teile die erforderliche Temperatur erreicht haben, indem Sie die Temperatur des Kühl- oder Tiefkühlbereichs ändern.
- Die Türen wurden häufig geöffnet oder längere Zeit offen gelassen. >>> Türen nicht zu häufig öffnen.
- Die Tür steht halb offen. >>> Tür vollständig schließen.
- Das Gerät wurde erst kurz zuvor angeschlossen oder es wurden neue Lebensmittel hineingegeben. >>> Dies ist völlig normal. Das Gerät benötigt mehr Zeit zum Erreichen der eingestellten Temperatur, wenn es gerade erst angeschlossen oder mit neuen Lebensmitteln befüllt wurde.
- Es wurden erst vor Kurzem große Mengen warmer oder gar heißer Lebensmittel in das Gerät gegeben. >>> Keine warmen oder gar heißen Lebensmittel in das Gerät geben.

Vibrationen oder Betriebsgeräusche.

- Der Boden ist nicht eben oder stabil. >>> Falls das Produkt bei langsamem Bewegen wackelt, müssen die Füße zum Ausgleichen des Gerätes angepasst werden. Außerdem darauf achten, dass der Untergrund ausreichend stabil ist, das Gerät zu tragen.
- Jegliche auf dem Gerät abgelegten Dinge können Geräusche verursachen. >>> Jegliche auf dem Gerät abgelegten Dinge entfernen.

Das Produkt macht Sprüh- oder Fließgeräusche etc.

- Die Arbeitsweise des Gerätes beinhaltet Flüssigkeits- und Gasströme. >>> Dies ist völlig normal und keine Fehlfunktion.

Problemlösung

Das Gerät macht windartige Geräusche.

- Das Produkt nutzt einen Lüfter zur Kühlung. Dies ist völlig normal und keine Fehlfunktion.

Es befindet sich Kondenswasser an den Innenwänden des Produktes.

- Bei heißen oder feuchten Wetterlagen treten verstärkt Eisbildung und Kondensation auf. Dies ist völlig normal und keine Fehlfunktion.
- Die Tür wurde häufig geöffnet oder längere Zeit offen gelassen. >>> Tür nicht zu häufig öffnen; Tür nicht offen stehen lassen.
- Die Tür steht halb offen. >>> Tür vollständig schließen.

Es befindet sich Kondenswasser an der Außenseite des Produktes oder zwischen den Türen.

- Eventuell herrscht hohe Luftfeuchtigkeit; dies ist je nach Wetterlage völlig normal. >>> Das Kondenswasser verdunstet, wenn sich die Luftfeuchtigkeit verringert.

Der Innenraum riecht unangenehm.

- Das Produkt wurde nicht regelmäßig gereinigt. >>> Innenraum regelmäßig mit einem Schwamm und warmem Wasser und etwas in Wasser aufgelöstem Natron reinigen.
- Bestimmte Verpackungsmaterialien können Geräusche verursachen. >>> Geruchsneutrale Halterungen und Verpackungen verwenden.
- Lebensmittel wurde in offenen Behältern in den Kühlschrank gestellt. >>> Lebensmittel in sicher abgedichteten Behältern aufbewahren. Andernfalls können sich Mikroorganismen ausbreiten und unangenehme Gerüche verursachen. Jegliche abgelaufenen oder verdorbenen Lebensmittel aus dem Gerät entfernen.

Die Tür lässt sich nicht schließen.

- Lebensmittelverpackungen blockieren die Tür. >>> Inhalt so platzieren, dass die Tür nicht blockiert wird.
- Das Gerät steht nicht vollständig aufrecht auf dem Boden. >>> Füße zum Ausgleichen des Gerätes anpassen.
- Der Boden ist nicht eben oder stabil. >>> Darauf achten, dass der Untergrund eben und ausreichend stabil ist, das Gerät zu tragen.

Das Gemüsefach klemmt.

- Die Lebensmittel berühren den oberen Bereich der Schublade. >>> Lebensmittel in der Schublade neu anordnen.

Wenn Die Produktoberfläche Heiss Ist.

- Die Bereiche zwischen den beiden Türen, an den Seitenflächen und hinten am Grill können im Betrieb sehr heiß werden. Dies ist völlig normal und weist nicht auf eine Fehlfunktion hin. Seien Sie sehr vorsichtig, wenn Sie diese Bereiche berühren.



WARNUNG: Falls sich das Problem nicht durch Befolgen der Anweisungen in diesem Abschnitt beheben lässt, wenden Sie sich an Ihren Händler oder ein autorisiertes Kundencenter. Versuchen Sie nicht, das Produkt zu reparieren.

beko

Réfrigérateur
Manuel d'utilisation
Refrigerador
Manual del usuari
Frigorífico
Manual do Utilizador

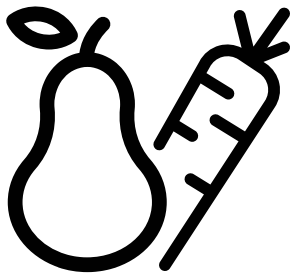

GNE60530DX-GNE60530DXN

FR/ES/PT

57 4803 0000/AV -3/4-FR-ES-PT



Veillez d'abord lire ce manuel d'utilisation !

Chère cliente, cher client,

Nous aimerions que vous soyez entièrement satisfait de notre appareil, fabriqué dans des infrastructures modernes et ayant fait l'objet d'un contrôle de qualité minutieux.

À cet effet, veuillez lire en intégralité le manuel d'utilisation avant d'utiliser cet appareil, et conservez-le pour références ultérieures. Si vous offrez cet appareil à une autre personne, remettez-lui également le manuel d'utilisation.

Le manuel d'utilisation garantit l'utilisation rapide et sécurisée du réfrigérateur.

- Veuillez lire le manuel d'utilisation avant d'installer et d'utiliser le réfrigérateur,
- Respectez toujours les instructions de sécurité en vigueur,
- Tenez le manuel d'utilisation à portée pour références ultérieures,
- Veuillez lire tous les autres documents fournis avec l'appareil,

Veillez noter que ce manuel d'utilisation peut se rapporter à plusieurs modèles de cet appareil. Le manuel indique clairement toutes les différences entre les modèles.

Symboles et commentaires

Les symboles suivants sont utilisés dans le manuel d'utilisation :

	Informations importantes et renseignements utiles,
	Avertissement relatif aux conditions dangereuses pour la vie et la propriété,
	Risque d'électrocution,
	L'emballage de l'appareil a été fabriqué à partir de matériaux recyclables, conformément à la législation nationale en matière d'environnement,





 INFORMATION	
	 .Vous pouvez accéder aux informations relatives au modèle telles que sauvegardées dans la base de données des produits en entrant le site internet suivant et en recherchant l'identifiant de votre modèle (*) qui se trouve sur la vignette énergie https://eprel.ec.europa.eu/
<small>SUPPLIER'S NAME</small> 	

Table des matières

1 Instructions en matière de sécurité et d'environnement 3

- 1.1. Sécurité générale 3
- 1.1.1 Avertissement sur l'usage de fluides frigorigènes 4
- 1.1.2 Pour les modèles avec distributeur d'eau reliés à l'eau courante 5
- 1.2. Utilisation prévue. 5
- 1.3. Sécurité enfants 5
- 1.4. Conformité avec la directive DEEE et mise au rebut de votre ancien appareil 5
- 1.5. Conformité avec la directive RoHS 5
- 1.6. Informations relatives à l'emballage 5

2 Réfrigérateur 6

3 Installation 7

- 3.1. Lieu idéal d'installation 7
- 3.2. Fixation des cales en plastique. 7
- 3.3. Réglage des pieds. 8
- 3.4. Branchement électrique 8
- 3.5. Raccordement à l'approvisionnement d'eau 8
- 3.6. Raccordement du tuyau d'eau à l'appareil . 9
- 3.7. Raccordement au réseau d'approvisionnement d'eau 9
- 3.8. Pour les réfrigérateurs utilisant une bonbonne d'eau. 10
- 3.9. Filtre à eau. 11
- 3.9.1. Fixation du filtre externe au mur (en option). 11
- 3.9.2. Filtre interne 12

4 Préparation 14

- 4.1. Moyens d'économiser l'énergie 14
- 4.2. Première utilisation 14

5 Utilisation de l'appareil 15

- 5.1. Bandeau indicateur 15
- 5.2. Compartiment zéro degré 22
- 5.3. Bac à légumes 22
- 5.4. Lumière bleue/HarvestFresh 23
- 5.5. Description et nettoyage du filtre à odeurs . 23
- 5.6. Tiroir télescopique. 24
- 5.7. Ioniseur 24
- 5.8. Machine à glaçons 24
- 5.9. Bac à glace. 24
- 5.10. Section centrale modulable 25
- 5.11. Appareil à glaçons 25
- 5.12. Bac à légumes à humidité contrôlée 26
- 5.13. Congélation des produits frais. 27
- 5.14. Recommandations relatives à la conservation des aliments congelés 27
- 5.15. Informations relatives au congélateur . . . 27
- 5.16. Disposition des denrées 28
- 5.17. Alerte ouverture de porte 28
- 5.18. Éclairage interne 28

6 Entretien et nettoyage 29

- 6.1. Prévention des mauvaises odeurs 29
- 6.2. Protection des surfaces en plastique 29

7 Dépannage 30

Cette section fournit les instructions de sécurité nécessaires à la prévention des risques de blessures ou de dommage matériel. Le non-respect de ces instructions annule tous les types de garantie de l'appareil.

1.1. Sécurité générale

REMARQUE :

Assurez-vous que les trous d'aération ne sont pas fermés quand le dispositif est dans son boîtier ou est installé à sa place.

REMARQUE :

Ne pas utiliser tout dispositif mécanique ou un autre dispositif hors des recommandations du fabricant pour accélérer le processus de décongeler.

REMARQUE :

Ne pas utiliser des appareils électriques non prévus par le fabricant dans les compartiments de conservation des aliments.

REMARQUE :

Ne pas utiliser des appareils électriques non prévus par le fabricant dans les compartiments de conservation des aliments.

AVERTISSEMENT:

Ne conservez pas de substances explosives comme des aérosols avec un liquide inflammable dans cet appareil.



Ce dispositif est conçu pour l'usage domestique ou les applications similaires suivantes :

- Pour être utilisé dans la cuisine de personnel dans les magasins, bureaux et autres environnements de travail ;
- Pour être utilisé par les clients dans les maisons de campagne et hôtels et les autres environnements d'hébergement ;
- Cet appareil ne doit pas être utilisé par des personnes atteintes de déficience physique, sensorielle ou mentale,

des personnes sans connaissances suffisantes et inexpérimentées ou par des enfants. Il ne doit être utilisé par ces personnes que si elles sont supervisées ou sous les instructions d'une personne responsable de leur sécurité. Ne laissez pas les enfants jouer avec l'appareil.

- En cas de dysfonctionnement, débranchez l'appareil.
- Après avoir débranché l'appareil, patientez 5 minutes avant de le rebrancher. Débranchez l'appareil lorsqu'il n'est pas utilisé. Évitez de toucher le cordon d'alimentation avec des mains humides ! Ne le débranchez jamais en tirant le câble, mais plutôt en tenant la prise.
- Évitez de brancher le réfrigérateur lorsque la prise est instable.
- Débranchez l'appareil pendant l'installation, l'entretien, le nettoyage et la réparation.
- Si l'appareil ne sera pas utilisé pendant une longue période, débranchez-le et videz l'intérieur.
- N'utilisez pas la vapeur ou de matériel de nettoyage à vapeur pour nettoyer le réfrigérateur et faire fondre la glace. La vapeur peut atteindre les zones électrifiées et causer un court-circuit ou l'électrocution !
- Ne lavez pas l'appareil par pulvérisation ou aspersion d'eau ! Risque d'électrocution !
- Ne jamais utiliser le produit si la section située dans sa partie supérieure ou inférieure avec cartes de circuits imprimés électroniques à l'intérieur est ouverte (couverture de cartes de circuits imprimés électroniques) (1).

Instructions en matière de sécurité et d'environnement

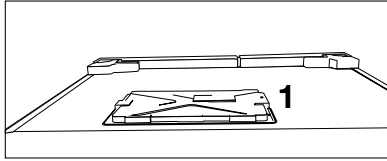
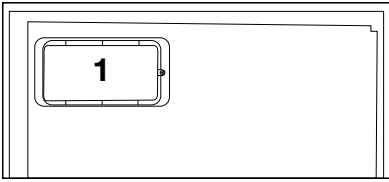

- En cas de dysfonctionnement, n'utilisez pas l'appareil car il peut entraîner une électrocution. Contactez le service agréé avant de procéder à toute intervention.
- Branchez votre appareil à une prise de mise à la terre. La mise à la terre doit être effectuée par un technicien qualifié.
- Si l'appareil possède un éclairage de type LED, contactez le service agréé pour tout remplacement ou en cas de problème.
- Évitez de toucher les aliments congelés avec des mains humides ! Ils pourraient coller à vos mains !
- Ne placez pas de boissons en bouteille ou en canette dans le compartiment de congélation. Elles risquent d'exploser !
- Placez les boissons verticalement, dans des récipients convenablement fermés.
- Ne pulvérisez pas de substances contenant des gaz inflammables près du réfrigérateur pour éviter tout risque d'incendie et d'explosion.
- Ne conservez pas de substances et produits inflammables (vaporisateurs, etc.) dans le réfrigérateur.
- Ne placez pas de récipients contenant des liquides au-dessus du réfrigérateur.

- Les projections d'eau sur des pièces électrifiées peuvent entraîner des électrocutions et un risque d'incendie.
- L'exposition du produit à la pluie, à la neige, au soleil et au vent présente des risques pour la sécurité électrique. Quand vous transportez le réfrigérateur, ne le tenez pas par la poignée de la porte. Elle peut se casser.
 - Évitez que votre main ou toute autre partie de votre corps ne se retrouve coincée dans les parties amovibles de l'appareil.
 - Évitez de monter ou de vous appuyer contre la porte, les tiroirs ou toute autre partie du réfrigérateur. Cela peut faire tomber l'appareil et l'endommager.
 - Évitez de coincer le câble d'alimentation.

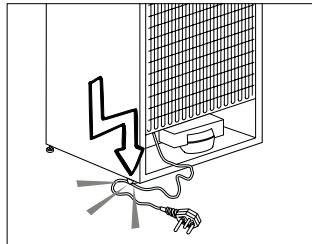

1.1.1 Avertissement sur l'usage de fluides frigorigènes

Si votre réfrigérateur possède un système de refroidissement utilisant le gaz R600a, évitez d'endommager le système de refroidissement et sa tuyauterie pendant l'utilisation et le transport de l'appareil. Ce gaz est inflammable. Si le système de refroidissement est endommagé, éloignez l'appareil des flammes et aérez la pièce immédiatement.



L'étiquette en dessous du compartiment fraîcheur indique le type de gaz utilisé.

Instructions en matière de sécurité et d'environnement

1.1.2 Pour les modèles avec distributeur d'eau reliés à l'eau courante

- La pression de l'eau froide à l'entrée ne doit pas excéder 90 psi (6.2 bar). Si votre pression d'eau dépasse 80 psi (5,5 bar), utilisez une soupape de limitation de pression sur votre réseau de conduite. Si vous ne savez pas comment vérifiez la pression de l'eau, demandez l'assistance d'un plombier professionnel.
- S'il existe un risque d'effet coup de bélier sur votre installation, utilisez systématiquement un équipement de protection contre l'effet coup de bélier sur celle-ci. Consultez des plombiers professionnels si vous n'êtes pas sûr de la présence de cet effet sur votre installation.
- Ne l'installez pas l'arrivée d'eau chaude. Prenez des précautions contre le risque de congélation des tuyaux. L'intervalle de fonctionnement de la température des eaux doit être de 33 F (0,6°C) au moins et de 100 F (38 C) au plus.
- Utilisez uniquement de l'eau potable.

1.2. Utilisation prévue

- Cet appareil est exclusivement conçu pour un usage domestique. Il n'est pas destiné à un usage commercial.
- Il doit être exclusivement utilisé pour le stockage des denrées et des boissons.
- Les produits qui nécessitent un contrôle de température précis (vaccins, médicaments sensibles à la chaleur, matériels médicaux, etc.) ne doivent pas être conservés dans le réfrigérateur.
- Le fabricant ne sera pas tenu responsable de tout dommage résultant d'une mauvaise utilisation ou manipulation.
- Les pièces détachées d'origine sont disponibles pendant 10 ans, à compter de la date d'achat du produit.

1.3. Sécurité enfants

- Conservez les matériaux d'emballage hors de la portée des enfants.
- Ne laissez pas les enfants jouer avec l'appareil.
- Si la porte de l'appareil est dotée d'une serrure, gardez la clé hors de la portée des enfants.

1.4. Conformité avec la directive DEEE et mise au rebut de votre ancien appareil

Cet appareil est conforme à la directive DEEE de l'Union européenne (2012/19/UE). Il porte un symbole de classification pour la mise au rebut des équipements électriques et électroniques (DEEE).

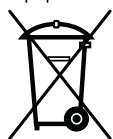

Le présent produit a été fabriqué avec des pièces et du matériel de qualité supérieure susceptibles d'être réutilisés et adaptés au recyclage. Ne le mettez pas au rebut avec les ordures ménagères et d'autres déchets à la fin de sa durée de vie. Rendez-vous dans un point de collecte pour le recyclage de tout matériel électrique et électronique. Rapprochez-vous des autorités de votre localité pour plus d'informations concernant ces points de collecte.

1.5. Conformité avec la directive RoHS

- Cet appareil est conforme à la directive DEEE de l'Union européenne (2011/65/UE). Il ne comporte pas les matériaux dangereux et interdits mentionnés dans la directive.

1.6. Informations relatives à l'emballage

- Les matériaux d'emballage de cet appareil sont fabriqués à partir de matériaux recyclables, conformément à nos réglementations nationales en matière d'environnement. Ne mettez pas les matériaux d'emballage au rebut avec les ordures ménagères et d'autres déchets. Amenez-les plutôt aux points de collecte des matériaux d'emballage, désignés par les autorités locales.

2 Réfrigérateur

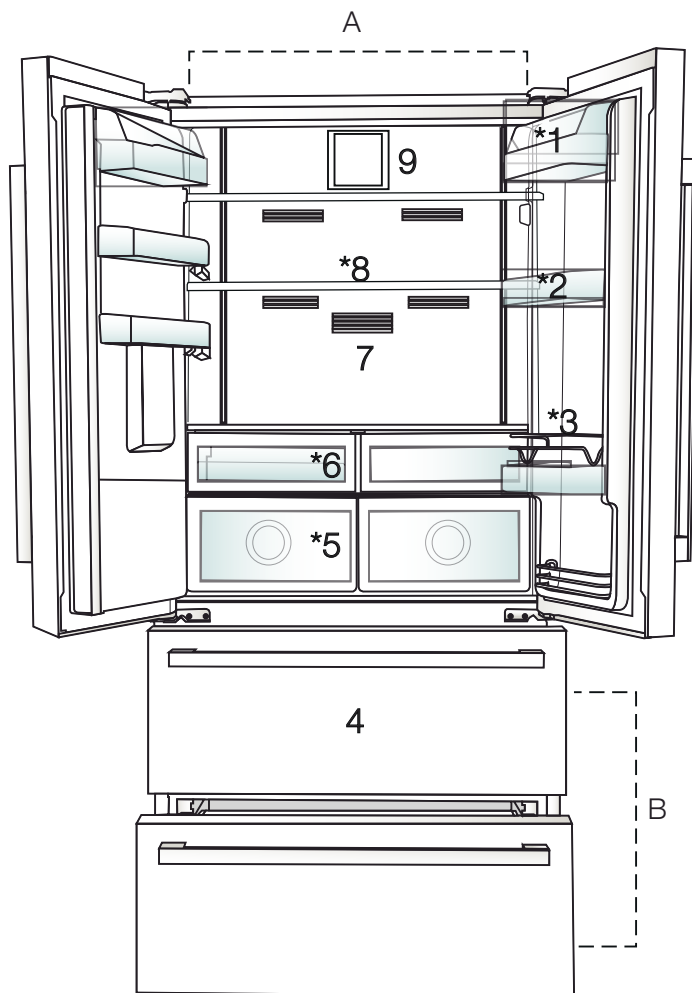

- A-** Compartiment réfrigérateur
- B-** Compartiment congélateur
- 1.** Étagère beurre-fromage
- 2.** Étagères du compartiment réfrigérateur
- 3.** Support métallique
- 4.** Compartiments de stockage d'aliments congelés
- 5.** Bac à légumes
- 6.** Compartiment Petit-déjeuner
- 7.** Filtre à odeurs
- 8.** Clayettes en verre réglables
- 9.** Ventilateur



*En option: Les illustrations présentées dans ce manuel d'utilisation sont schématiques et peuvent ne pas correspondre exactement à votre produit. Si votre appareil ne dispose pas des parties citées, alors l'information s'applique à d'autres modèles.

3 Installation

3.1. Lieu idéal d'installation

Contactez le service agréé pour l'installation de votre réfrigérateur. Pour préparer l'installation du réfrigérateur, lisez attentivement les instructions du manuel d'utilisation et assurez-vous que les équipements électriques et d'approvisionnement d'eau sont installés convenablement. Si non, contactez un électricien et un plombier pour effectuer les réparations nécessaires.



AVERTISSEMENT : Le fabricant ne sera pas tenu responsable en cas de problèmes causés par des travaux effectués par des personnes non autorisées.



AVERTISSEMENT : Débranchez le câble d'alimentation du réfrigérateur pendant l'installation. Le non-respect de cette consigne peut entraîner la mort ou des blessures graves !



AVERTISSEMENT: Si le cadre de la porte est trop étroit pour laisser passer l'appareil, retirez la porte et faites passer l'appareil sur les côtés ; si cela ne fonctionne pas, contactez le service agréé.

- Placez l'appareil sur une surface plane pour éviter les vibrations.
- Placez le produit à 30 cm du chauffage, de la cuisinière et des autres sources de chaleur similaires et à au moins 5 cm des fours électriques.
- N'exposez pas le produit directement à lumière du soleil et ne le laissez pas dans des environnements humides.
- Le bon fonctionnement de votre réfrigérateur nécessite la bonne circulation de l'air. Si le réfrigérateur est placé dans un encastrement mural, il doit y avoir un espace d'au moins 5 cm avec le plafond et le mur.
- Ne placez pas le réfrigérateur dans des environnements avec des températures inférieures à -5 °C.

3.2. Fixation des cales en plastique

Utilisez les cales en plastiques fournies avec le réfrigérateur pour créer une circulation d'air suffisante entre le réfrigérateur et le mur.

1. Pour fixer les cales, retirez les vis du réfrigérateur et utilisez celles fournies avec les cales,

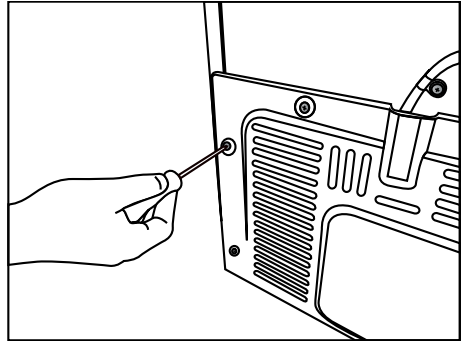

2. Fixez 2 cales en plastique sur le couvercle de ventilation tel qu'illustré par l'image.

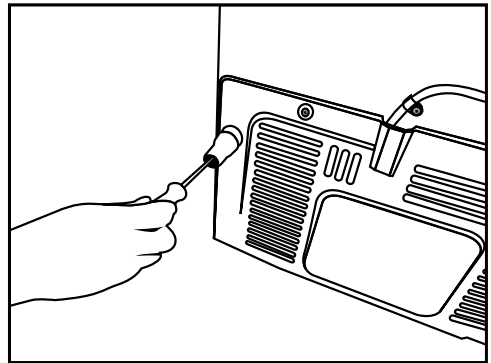

Installation

3.3. Réglage des pieds

Si le réfrigérateur n'est pas équilibré, réglez les pieds avant en les tournant vers la gauche ou la droite.

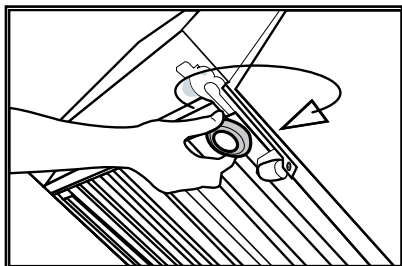

3.4. Branchement électrique

AVERTISSEMENT : Ne branchez pas le réfrigérateur sur une rallonge ou une multiprise.

AVERTISSEMENT : Les câbles d'alimentation endommagés doivent être remplacés par le service agréé.

i Lorsque deux réfrigérateurs sont installés côte à côte, ils doivent être séparés par au moins 4 cm.

- Notre entreprise ne sera pas tenue responsable de tout dommage résultant de l'utilisation de l'appareil sans prise de mise à la terre ou branchement électrique conforme à la norme nationale en vigueur.
- Gardez la fiche du câble d'alimentation à portée de main après l'installation.
- N'utilisez pas de fiches multiples avec ou sans câble d'extension entre la prise murale et le réfrigérateur.

3.5. Raccordement à l'approvisionnement d'eau

(En option)



AVERTISSEMENT : Débranchez le réfrigérateur et la pompe à eau (si disponible) pendant le raccordement.

Les raccords d'approvisionnement en eau, du filtre et de la bonbonne du réfrigérateur doivent être installés par le service agréé.

Le réfrigérateur peut être raccordé à une bonbonne ou directement à un système d'approvisionnement, selon le modèle. Pour ce faire, le tuyau d'eau doit d'abord être raccordé au réfrigérateur.

Vérifiez que les pièces suivantes sont fournies avec votre modèle de réfrigérateur:

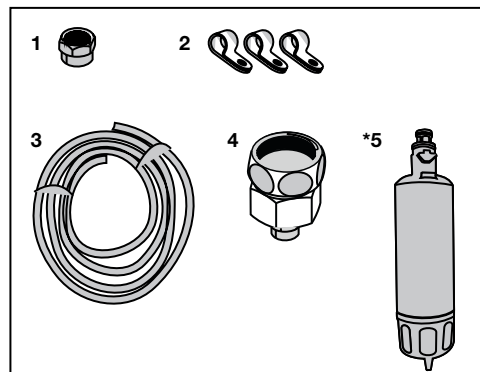

1. Joint (1 pièce) : utilisé pour fixer le tuyau d'eau à l'arrière du réfrigérateur.
2. Collier de serrage (3 pièces) : utilisé pour fixer le tuyau d'eau au mur.
3. Tuyau d'eau (1 pièce, 5 mètres de diamètre, 1/4 po) : utilisé pour le raccordement à l'approvisionnement d'eau.
4. Adaptateur du robinet (1 pièce) : contient un filtre poreux, utilisé pour le raccordement au réseau d'approvisionnement d'eau froide.

Installation

5. Filtre à eau (1 pièce, *en option) : utilisé pour raccorder le réseau d'approvisionnement d'eau au réfrigérateur. Le filtre à eau n'est pas nécessaire si le raccordement d'une bonbonne d'eau est prévu.

3.6. Raccordement du tuyau d'eau à l'appareil

Pour raccorder le tuyau d'eau au réfrigérateur, suivez les instructions suivantes :

1. Retirez le joint de l'adaptateur de l'embout du tuyau à l'arrière du réfrigérateur et faites passer le tuyau à travers le joint.

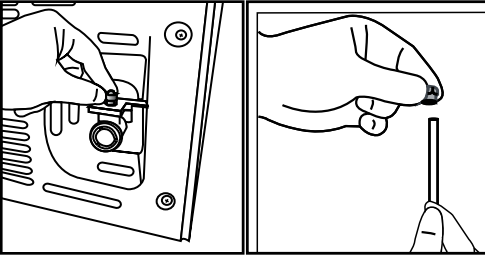

2. Poussez fermement le tuyau d'eau et raccordez l'adaptateur de l'embout du tuyau.

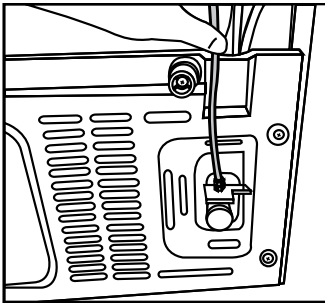

3. Serrez le joint à la main pour fixer l'adaptateur de l'embout du tuyau. Vous pouvez également serrer le joint avec une clé serre-tube ou des pinces.

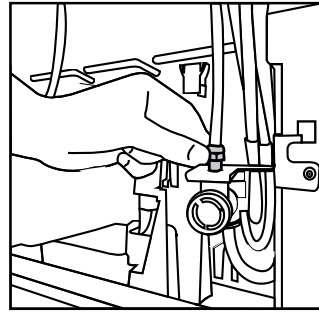

3.7. Raccordement au réseau d'approvisionnement d'eau

(En option)

Pour utiliser le réfrigérateur en le raccordant à un réseau d'approvisionnement d'eau froide, il faut raccorder un robinet de 1/2 po au réseau de votre domicile. Si le raccord n'est pas disponible ou en cas d'incertitude, consultez un plombier expérimenté.

1. Détachez le joint (1) de l'adaptateur du robinet (2).

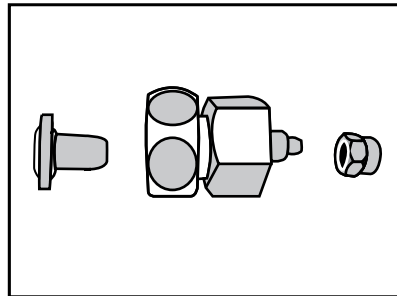

2. Raccordez l'adaptateur du robinet à la vanne d'arrêt du réseau d'approvisionnement d'eau.

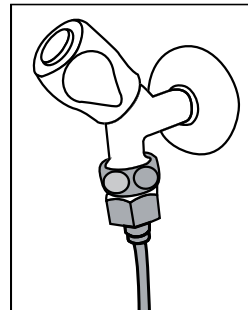

3. Fixez le joint autour du tuyau d'eau.

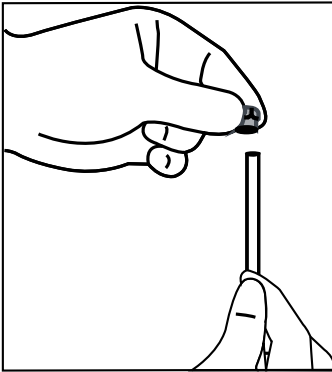

4. Fixez le joint à l'adaptateur du robinet et serrez à la main ou à l'aide d'un outil.

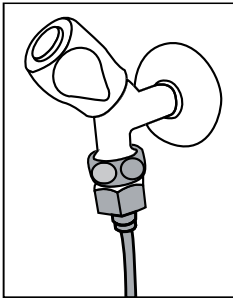

5. Pour éviter tout dommage, décalage ou débranchement accidentel du tuyau, utilisez les agrafes fournies pour fixer le tuyau d'eau de manière convenable.

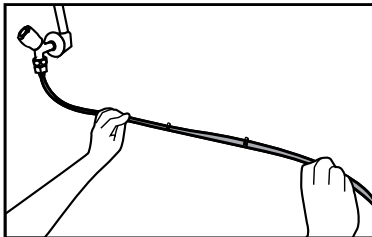

AVERTISSEMENT : Après l'ouverture du robinet, vérifiez chaque extrémité du tuyau d'eau et assurez-vous qu'il n'y a pas de fuite. En cas de fuite, fermez la vanne et serrez tous les raccords avec une clé serre-tube ou des pinces.

3.8. Pour les réfrigérateurs utilisant une bonbonne d'eau

(En option)

Pour installer une bonbonne d'eau pour l'approvisionnement de votre réfrigérateur, veuillez utiliser la pompe à eau recommandée par le service agréé.

1. Raccordez une extrémité du tuyau d'eau fourni avec la pompe au réfrigérateur (voir section 3.6) et suivez les instructions ci-après.

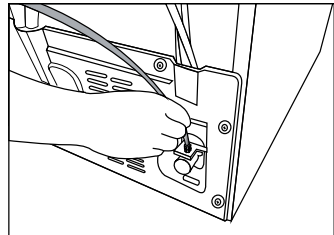

2. Raccordez l'autre extrémité du tuyau d'eau à la pompe à eau en poussant le tuyau à l'intérieur de l'orifice d'entrée de la pompe.

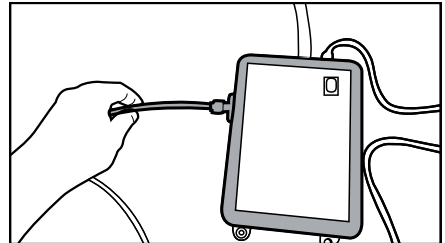

3. Placez et fixez le tuyau de la pompe à l'intérieur de la bonbonne.

Installation

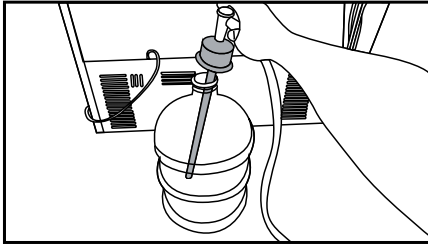

4. Une fois le raccordement effectué, branchez et mettez en marche la pompe à eau.



Patientez 2 à 3 minutes après la mise en marche de la pompe pour atteindre l'efficacité souhaitée.



Consultez également le manuel d'utilisation de la pompe pour le raccordement au réseau d'approvisionnement d'eau.



Lorsque vous utilisez une bonbonne d'eau, l'emploi du filtre n'est pas nécessaire.

3.9 Filtre à eau

(En option)

Le réfrigérateur peut posséder un filtre interne ou externe, selon le modèle. Pour fixer le filtre à eau, suivez les instructions suivantes.

3.9.1. Fixation du filtre externe au mur (en option)



AVERTISSEMENT : Ne fixez pas le filtre sur le réfrigérateur.

Vérifiez que les pièces suivantes sont fournies avec votre modèle de réfrigérateur:

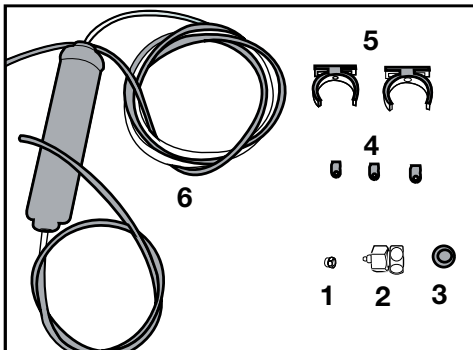

1. Joint (1 pièce) : utilisé pour fixer le tuyau d'eau à l'arrière du réfrigérateur.
2. Adaptateur du robinet (1 pièce) : utilisé pour le raccordement au réseau d'approvisionnement d'eau froide.
3. Filtre poreux (1 pièce)
4. Collier de serrage (3 pièces) : utilisé pour fixer le tuyau d'eau au mur.
5. Accessoires de raccordement du filtre (2 pièces) : utilisés pour fixer le filtre au mur.
6. Filtre à eau (1 pièce) : utilisé pour raccorder le réseau d'approvisionnement d'eau au réfrigérateur. Le filtre à eau n'est pas nécessaire si le raccordement d'une bonbonne d'eau est prévu.

1. Raccordez l'adaptateur du robinet à la vanne d'arrêt du réseau d'approvisionnement d'eau.

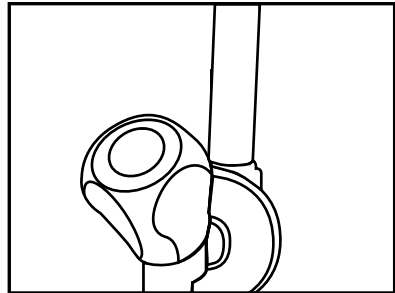

2. Localisez l'endroit de fixation du filtre externe. Fixez les accessoires de raccordement du filtre (5) au mur.

Installation

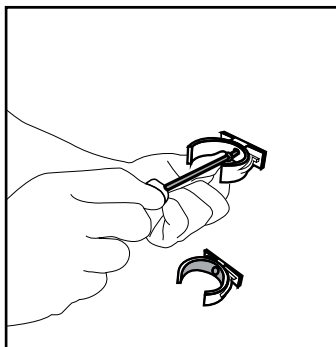

3. Fixez le filtre en position verticale sur les accessoires de raccordement, tel qu'illustré sur l'étiquette. (6).

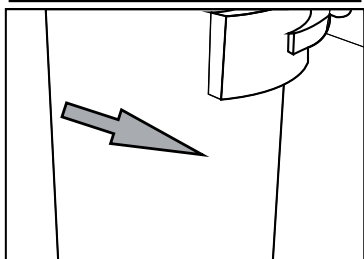
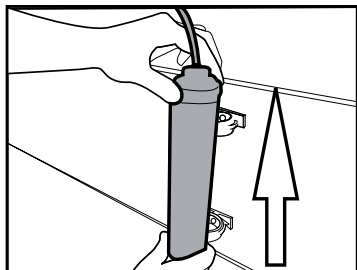

4. Fixez le tuyau d'eau en le tirant du dessus du filtre jusqu'à l'adaptateur de raccordement d'eau du réfrigérateur (voir Section 3.6).

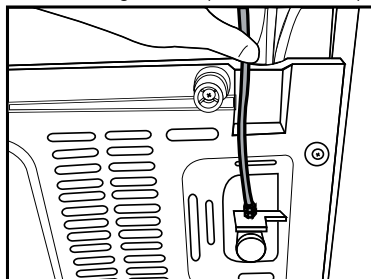

Une fois le raccordement effectué, l'installation devrait être semblable à l'image ci-dessous.

Conduite d'eau :

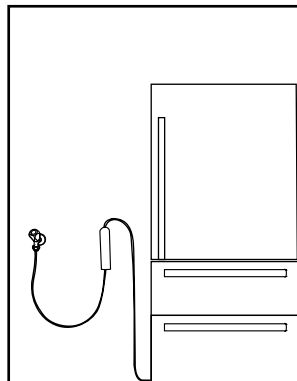

Conduite de la bonbonne :

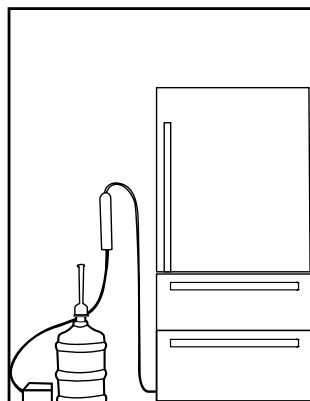

3.9.2. Filtre interne

Le filtre interne livré avec l'appareil n'est pas installé à la livraison. Pour l'installation du filtre, bien vouloir lire attentivement les instructions ci-après.

1. Le voyant « **Ice Off** » (Désactivation de la préparation de glace) doit être activé au moment de l'installation du filtre. Passez du mode marche et au mode arrêt en appuyant sur la **touche** « Ice » (glace).

Installation

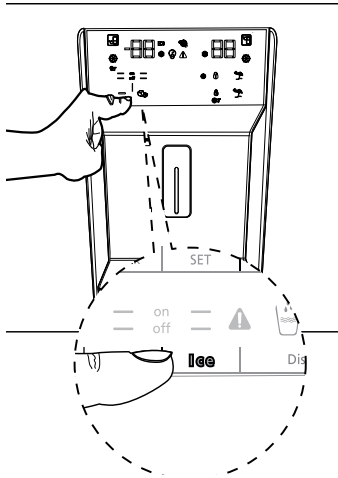

2. Retirez le couvercle de dérivation du filtre en le tirant.



Quelques gouttes d'eau pourraient s'écouler après le retrait du couvercle, c'est tout à fait normal.

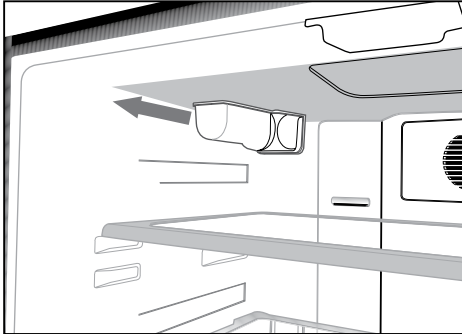

3. Placez le couvercle du filtre dans le mécanisme et poussez-le pour verrouiller.

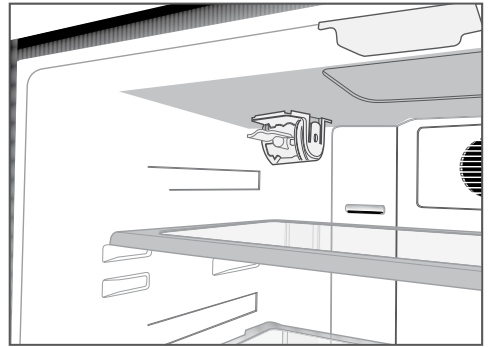

4. Pour annuler le mode « **Ice off** » (Désactivation de la préparation de glace), appuyez à nouveau sur la touche « **Ice** » (glace) de l'écran.



Le filtre purifiera l'eau de certains corps étrangers. Mais il n'éliminera pas les micro-organismes.



Le filtre doit être remplacé tous les 6 mois.

4 Préparation

4.1. Moyens d'économiser l'énergie



Il est dangereux de connecter l'appareil aux systèmes électroniques d'économie d'énergie, ils pourraient l'endommager.

- Pour un appareil amovible, 'cet appareil de réfrigération n'est pas conçu pour être utilisé comme un appareil à encastrer'.
- Ne laissez pas la porte du réfrigérateur ouverte longtemps.
- Ne conservez pas des aliments ou des boissons chauds dans le réfrigérateur.
- Ne surchargez pas le réfrigérateur, l'obstruction du flux d'air interne réduira la capacité de réfrigération.
- Pour conserver le maximum d'aliments dans le compartiment congélateur de votre réfrigérateur, enlevez l'étagère supérieure et placez-la au-dessus de la grille métallique. Les valeurs du volume net et de la consommation d'énergie spécifiées sur l'étiquette du réfrigérateur ont été mesurées après retrait de l'étagère supérieure du compartiment congélateur ainsi que du bac à glaçons, qui peuvent être facilement retirés manuellement. Il est fortement recommandé d'utiliser le tiroir inférieur lors du chargement.
- Selon les caractéristiques de l'appareil, le dégivrage des aliments congelés dans le compartiment réfrigérateur assurera l'économie d'énergie et la préservation de la qualité des aliments.
- Veuillez-vous assurer que les aliments ne sont pas en contact direct avec le capteur de température du compartiment réfrigérateur décrit ci-après.
- Les aliments doivent être stockés dans les étagères à l'intérieur du compartiment congélateur afin de réaliser des économies d'énergie et de conserver les aliments dans un meilleur environnement.
- Les conditionnements des aliments ne doivent pas entrer en contact avec le capteur de température situé dans le compartiment

congélateur. La consommation d'énergie pourrait augmenter si les conditionnements entraient en contact avec le contact de température.

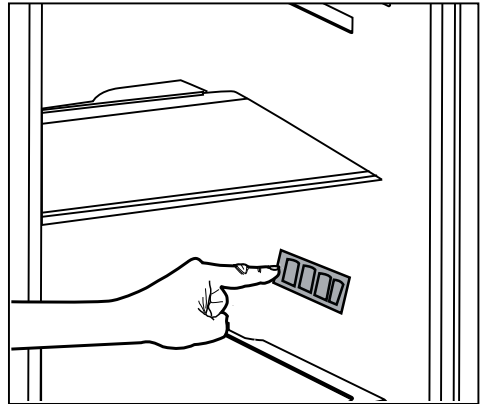

4.2. Première utilisation

Avant d'utiliser votre réfrigérateur, assurez-vous que les installations nécessaires sont conformes aux instructions des sections « Instructions en matière de sécurité et d'environnement » et « Installation ».

- Laissez l'appareil vide en marche pendant 6 heures, et ne l'ouvrez pas sauf en cas de nécessité absolue.



Un son retentit à l'activation du compresseur. Il est également normal d'entendre ce son lorsque le compresseur est inactif, en raison des liquides et des gaz comprimés présents dans le système de réfrigération.



Il est normal que les bords avant du réfrigérateur soient chauds. Ces parties doivent en principe être chaudes afin d'éviter la condensation.



Dans certains modèles, le panneau indicateur se met automatiquement en veilleuse 5 minutes après la fermeture de la porte. Il s'active à nouveau lorsque la porte est ouverte ou lorsqu'on appuie sur n'importe quelle touche.

5 Utilisation de l'appareil

5.1. Bandeau indicateur

Les panneaux indicateurs varient en fonction du modèle de votre appareil.

Les fonctions sonores et visuelles dudit panneau vous aident à utiliser votre réfrigérateur.

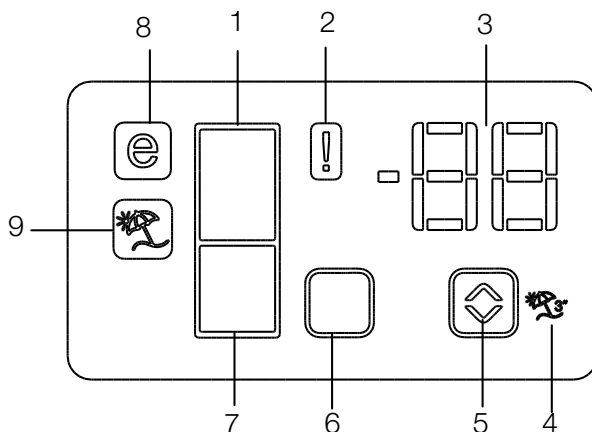

1. Indicateur du compartiment réfrigérateur
2. Indicateur de dysfonctionnements
3. Indicateur de température
4. Touche de la fonction Vacances
5. Bouton de réglage de température
6. Touche de sélection du compartiment
7. Indicateur du compartiment congélateur
8. Indicateur mode Économie
9. Indicateur de Fonction Vacances

***en option**



***en option** : Les chiffres présentés dans ce guide sont à titre indicatif et peuvent ne pas correspondre à votre appareil. Si votre appareil ne dispose pas des parties citées, alors l'information s'applique à d'autres modèles.

Utilisation de l'appareil

1. Indicateur du compartiment réfrigérateur

La lampe du compartiment réfrigérateur s'allume au moment du réglage de la température dans ce compartiment.

2. Indicateur d'état de dysfonctionnement

Ce capteur s'active quand le réfrigérateur ne refroidit pas correctement ou en cas de panne du capteur. Lorsque cet indicateur est actif, l'indicateur du compartiment congélateur affichera l'inscription « E » et, l'indicateur du compartiment réfrigérateur affichera ces chiffres « 1, 2, 3 ... » etc. Ces chiffres renseignent le service d'entretien sur le dysfonctionnement. (⚠)

3. Indicateur de température

Il indique la température des compartiments congélateur et réfrigérateur.

4. Bouton de la fonction Vacances

Pour activer cette fonction, appuyez pendant 3 secondes sur le bouton Vacances. Lorsque la fonction Vacances est activée, l'indicateur de température du compartiment réfrigérateur affichera l'inscription « - - » et, le processus de réfrigération ne fonctionnera pas dans le compartiment réfrigérateur. Cette fonction n'est pas appropriée pour la conservation d'aliments dans le compartiment réfrigérateur. D'autres compartiments continuent de refroidir, à leur température de réglage.

Appuyez à nouveau sur le bouton **Vacances** (🏖) pour annuler cette fonction.

5. Bouton de réglage de température

Les températures des compartiments respectifs varient de -24 °C à -18 °C et de 8 °C à 1 °C. (📏)

6. Bouton de sélection du compartiment

Utilisez la touche de sélection du compartiment réfrigérateur pour basculer entre les compartiments réfrigérateur et congélateur. (☐)

7. Indicateur du compartiment congélateur

La lampe du compartiment congélateur s'allume au moment du réglage de la température dans ce compartiment.

8. Indicateur mode Économie

Il signale que le réfrigérateur fonctionne en mode économie d'énergie. Cet indicateur s'active lorsque la température du compartiment congélateur est à -18 °C. (⊖)

9. Indicateur de Fonction Vacances

Il signale l'activation de la fonction Vacances. (🏖)

Utilisation de l'appareil

Écran de contrôle en façade

L'écran de contrôle à commande tactile vous permet de régler la température sans ouvrir la porte de votre réfrigérateur. Vous n'avez qu'à appuyer sur le bouton correspondant avec un doigt pour régler la température..

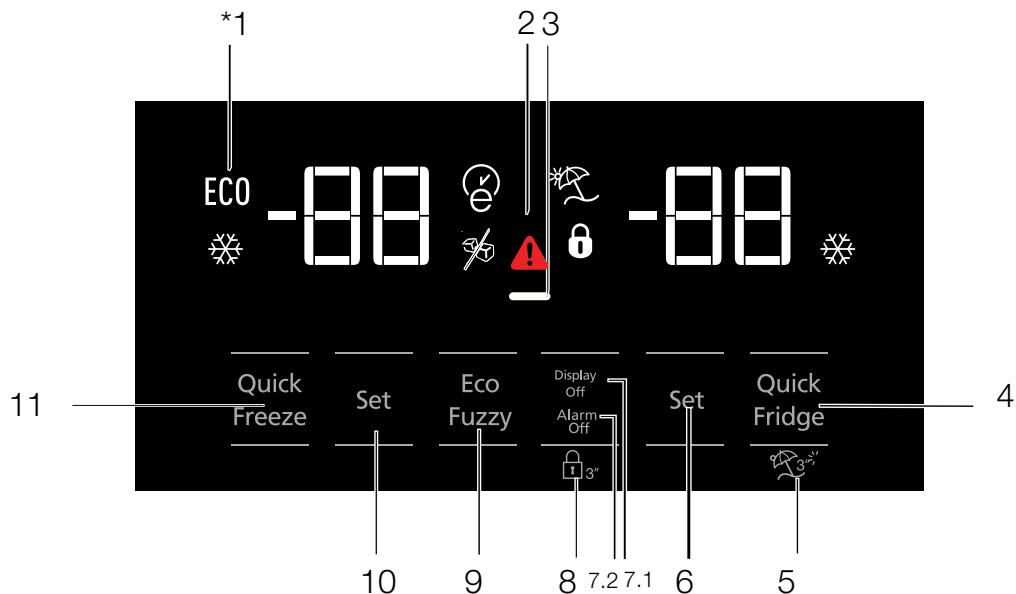

- 1- Indicateur de dysfonctionnement
- 2- Indicateur fonction Économie d'énergie (Arrêt de l'affichage)
- 3- Réfrigération rapide
- 4- Mode Vacances
- 5- Réglage de la température du compartiment réfrigérateur
- 6- Économie d'énergie (voyant éteint) / Avertissement d'alarme désactivée
- 7- Verrouillage du clavier
- 8- Eco-fuzzy
- 9- Réglage de la température du compartiment congélateur
- 10- Congélation rapide



***en option :** Les chiffres présentés dans ce guide sont à titre indicatif et peuvent ne pas correspondre à votre appareil. Si votre appareil ne dispose pas des parties citées, alors l'information s'applique à d'autres modèles.

Utilisation de l'appareil

1. Indicateur de dysfonctionnement

Cet indicateur () s'allume en cas de défaut de thermique ou d'alertes de défaillance. Ce voyant s'allume en cas de coupure d'électricité, de défaut de température élevée et d'avertissements d'erreur. Au cours des coupures d'électricité prolongées, la température maximale du compartiment congélateur s'affiche sur l'écran numérique. Après avoir contrôlé les aliments dans le compartiment congélateur, appuyez sur le bouton de désactivation de l'alarme pour annuler l'avertissement.

2. Indicateur fonction Économie d'énergie (Arrêt de l'affichage)



Si les portes de l'appareil restent fermées pendant longtemps, la fonction Économie d'énergie s'active automatiquement et le symbole d'Économie d'énergie s'allume. Si la fonction Économie d'énergie est activée, tous les symboles de l'écran hormis celui de l'Économie d'énergie s'éteignent. Si vous appuyez sur un bouton quelconque ou ouvrez la porte lorsque la Fonction Économie d'énergie est activée, cette fonction sera désactivée et les symboles qui se trouvent à l'écran redeviendront normaux.

La fonction Économie d'énergie est activée à la sortie de l'appareil de l'usine et ne peut être annulée.

3. Réfrigération rapide

Lorsque la fonction réfrigération rapide est activée, l'indicateur de réfrigération rapide () s'allume et l'indicateur de réglage de température du compartiment réfrigérateur affiche le chiffre 1. Appuyez à nouveau sur le bouton réfrigération rapide pour annuler cette fonction. L'indicateur de réfrigération rapide s'éteint et retourne au réglage normal. La fonction réfrigération rapide s'annule automatiquement après une heure, sauf si l'utilisateur le fait. Pour réfrigérer une grande partie d'aliments frais, appuyez sur la touche réfrigération rapide avant de mettre les aliments dans le compartiment réfrigérateur.

4. Mode Vacances



Pour activer la fonction Vacances, appuyez sur la () pendant 3 secondes, l'indicateur mode Vacances () s'allume. Lorsque la fonction Vacances est activée, l'indicateur de température du compartiment réfrigérateur affichera l'inscription « - - » et, le processus de réfrigération ne fonctionnera pas dans le compartiment réfrigérateur. Cette fonction n'est pas appropriée pour la conservation d'aliments dans le compartiment réfrigérateur. D'autres compartiments continuent de refroidir, à leur température de réglage.

Appuyez à nouveau sur la touche **fonction Vacances** pour annuler cette fonction.

5. Réglage de la température du compartiment réfrigérateur

Après avoir appuyé sur la, la température du compartiment réfrigérateur peut être réglée respectivement à 8, 7, 6, 5, 4, 3, 2 et 1. ()

6. 1 Économie d'énergie (voyant éteint)

Appuyez sur la touche () pour activer le voyant économie d'énergie () ainsi que cette fonction. L'activation de ladite fonction désactive tout autre voyant sur l'écran. Lorsque cette fonction est utilisée, la pression sur une touche quelconque ou l'ouverture de la porte entraînent sa désactivation et les voyants allumés retournent à la normale. Appuyez à nouveau sur la touche () pour désactiver le voyant et la fonction économie d'énergie.

6.2 Avertissement d'alarme désactivée

En cas de coupure d'électricité/d'alarme de température élevée, appuyez sur le bouton d'alarme désactivée pour annuler l'alarme, après avoir inspecté les aliments placés dans le compartiment congélateur.

Utilisation de l'appareil

7. Verrouillage du clavier

Appuyez sur la touche de verrouillage (🔒) du clavier pendant 3 secondes. Le voyant de verrouillage du clavier (🔒) s'allume et le verrouillage du clavier s'active. Les touches sont inactives lorsque le clavier est verrouillé. Appuyez à nouveau sur la touche de verrouillage du clavier pendant 3 secondes.

Le voyant de verrouillage du clavier s'éteint et le clavier est déverrouillé.

Appuyez sur la touche de **verrouillage du clavier** (🔒) pour éviter de changer les réglages de température du réfrigérateur.

8. Eco-fuzzy

Pour activer cette fonction, appuyez sur la touche eco-fuzzy pendant 1 seconde. À l'activation de cette fonction, le congélateur passe en mode économie après 6 heures environ et l'indicateur d'utilisation économique s'allume. Pour désactiver la fonction eco-fuzzy (🌿), appuyez sur la touche de cette fonction pendant 3 secondes.

L'indicateur s'allume après 6 heures lorsque la fonction eco-fuzzy est active.

9. Réglage de la température du compartiment congélateur

La température du compartiment congélateur est réglable. La pression de la permet de régler la température du compartiment congélateur à -18, -19, -20, -21, -22, -23 et -24. (🌡️)

10. Congélation rapide

Pour une congélation rapide, appuyez sur la, l'indicateur de congélation rapide (❄️) s'allumera.

Lorsque la fonction de congélation rapide est activée, l'indicateur de congélation rapide s'allume et l'indicateur de réglage de température du compartiment de congélation affiche le chiffre -27. Appuyez à nouveau sur cette touche (❄️) pour annuler cette fonction. L'indicateur de congélation rapide s'éteint et retourne au réglage normal. La fonction congélation rapide s'annule automatiquement après 24 heures, sauf si l'utilisateur le fait avant. Pour congeler une grande partie d'aliments frais, appuyez sur la touche de congélation rapide, avant de mettre les aliments dans le compartiment congélateur.

Utilisation de l'appareil

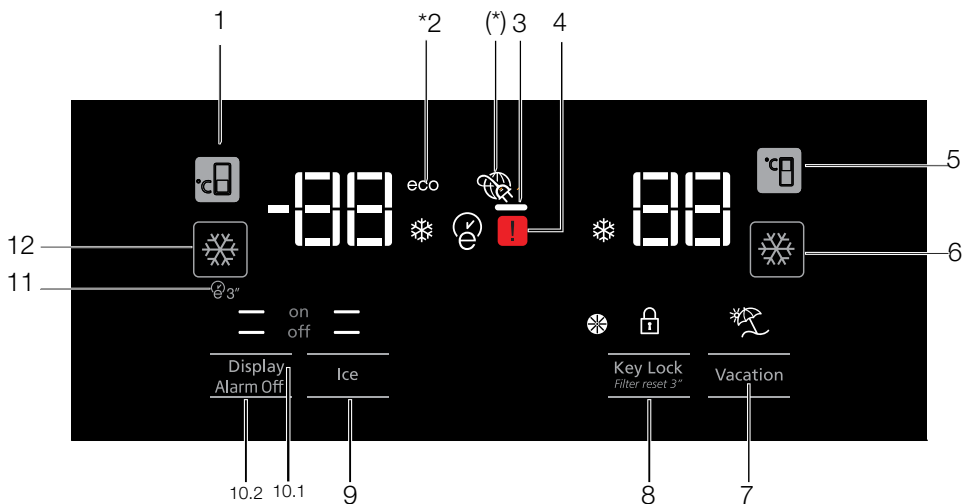

1. Réglage de la température du compartiment congélateur
- 2- Fonction Économie d'énergie (Arrêt de l'affichage)
3. Indicateur de dysfonctionnement
4. Réglage de la température du compartiment réfrigérateur
5. Réfrigération rapide
6. Mode Vacances
7. Verrouillage du clavier/annulation d'alarme de remplacement du filtre
8. Marche/Arrêt du mode fabrication de glaçons
9. Bouton Marche/Arrêt de l'écran/ Avertissement d'alarme désactivée
10. Mode Autoeco
11. Congélation rapide



***en option :** Les chiffres présentés dans ce guide sont à titre indicatif et peuvent ne pas correspondre à votre appareil. Si votre appareil ne dispose pas des parties citées, alors l'information s'applique à d'autres modèles.

Utilisation de l'appareil

1. Réglage de la température du compartiment congélateur

Une pression sur le bouton , permet de définir la température du compartiment congélateur à -18, -19, -20, -21, -22, -23, -24, -18...

2. Fonction Économie d'énergie (Arrêt de l'affichage)

Si les portes de l'appareil restent fermées pendant longtemps, la fonction Économie d'énergie s'active automatiquement et le symbole d'Économie d'énergie s'allume. Si la fonction Économie d'énergie est activée, tous les symboles de l'écran hormis celui de l'Économie d'énergie s'éteindront. Si vous appuyez sur un bouton quelconque ou ouvrez la porte lorsque la Fonction Économie d'énergie est activée, cette fonction sera désactivée et les symboles qui se trouvent à l'écran redeviendront normaux.

La fonction Économie d'énergie est activée à la sortie de l'appareil de l'usine et ne peut être annulée.

3. Indicateur de dysfonctionnement

Ce voyant s'active si le réfrigérateur ne réfrigère pas correctement ou en cas de panne du capteur.



Lorsque cet indicateur est activé, l'indicateur de la température du compartiment congélateur affichera « E » et l'indicateur de la température du compartiment réfrigérateur affichera les chiffres « 1,2,3 », etc. Ces chiffres renseignent le service d'entretien sur le dysfonctionnement.

4. Réglage de la température du compartiment réfrigérateur

Après avoir appuyé sur le bouton , la température du compartiment réfrigérateur peut être réglée à 8, 7, 6, 5, 4, 3, 2... respectivement.

5. Réfrigération rapide

Pour une réfrigération rapide, appuyez sur le, pour activer l'indicateur de la réfrigération rapide . Appuyez à nouveau sur ce bouton pour désactiver cette fonction.

Utilisez cette fonction lorsque vous placez les aliments frais dans le compartiment réfrigérateur ou pour réfrigérer rapidement les aliments.



Lorsque cette fonction est activée, le réfrigérateur la met en œuvre pendant 1 heure.

6. Mode Vacances

Lorsque la fonction Vacances  est activée, l'indicateur de température du compartiment réfrigérateur affichera l'inscription « - - » et, le processus de réfrigération ne fonctionnera pas dans le compartiment réfrigérateur. Cette fonction n'est pas appropriée pour la conservation d'aliments dans le compartiment réfrigérateur. D'autres compartiments continuent de refroidir, à leur température de réglage.



Appuyez à nouveau sur le bouton **Fonction Vacances** pour annuler cette fonction. 

7. Verrouillage du clavier/annulation d'alarme de remplacement du filtre



Appuyez sur le bouton de verrouillage  du clavier pour activer cette fonction. Vous pouvez également utiliser cette fonction pour éviter de changer les réglages de température du réfrigérateur. Le filtre du réfrigérateur doit être remplacé tous les 6 mois. Si vous suivez les instructions données dans la section 5.2, le réfrigérateur calculera automatiquement la période restante et l'indicateur d'alerte de remplacement du filtre  s'allumera à l'expiration du filtre.

Appuyez sur le bouton  pendant 3 secondes pour éteindre le voyant d'alerte du filtre.

8. Marche/Arrêt du mode fabrication de glaçons

Appuyez sur le bouton  pour annuler (off ) ou activer (on ) la préparation de la glace.

9.1 Marche/Arrêt de l'écran

Appuyez sur le bouton pour annuler (off ) ou activer (on ) la mise en marche/arrêt de l'écran.

9.2 Avertissement d'alarme désactivée

En cas de coupure d'électricité/d'alarme de température élevée, appuyez sur le bouton d'alarme désactivée pour annuler l'alarme, après avoir inspecté les aliments placés dans le compartiment congélateur.

Utilisation de l'appareil

10. Mode Autoeco

Appuyez sur le bouton auto eco (🌿), pendant 3 secondes pour activer cette fonction. Si la porte reste fermée pendant longtemps lorsque cette fonction est activée, la partie réfrigérateur basculera en mode économique. Appuyez à nouveau sur ce bouton pour désactiver cette fonction.

L'indicateur s'allume après 6 heures lorsque la fonction auto eco est activée. (🌿)

11. Congélation rapide

Appuyez sur le bouton (❄️) pour une congélation rapide. Appuyez à nouveau sur ce bouton pour désactiver cette fonction.

5.2. Compartiment zéro degré

(En option)

Utilisez ce compartiment pour conserver de l'épicerie fine à des températures faibles, ou des produits carnés destinés à une consommation immédiate. Ne placez pas de fruits et de légumes dans ce compartiment.

Vous pouvez augmenter le volume interne de l'appareil en retirant l'un des compartiments zéro degré.

Pour ce faire, tirez simplement vers l'avant, soulevez et tirez vers l'extérieur.

5.3. Bac à légumes

Le bac à légumes du réfrigérateur est conçu pour conserver les légumes frais en préservant l'humidité. Pour cela, la circulation de la totalité de l'air froid est intensifiée dans le bac à légumes. Conservez les fruits et les légumes dans ce compartiment. Conservez séparément les légumes verts et les fruits pour prolonger leur durée de vie.

Utilisation de l'appareil

5.4. Lumière bleue/HarvestFresh

***Peut ne pas être disponible sur tous les modèles**

À propos de la lumière bleue,

Les fruits et légumes stockés dans les bacs à légumes éclairés par une lumière bleue continuent leur photosynthèse grâce à l'effet de longueur d'onde de la lumière bleue et préservent ainsi leur teneur en vitamine.

À propos de HarvestFresh,

Les fruits et légumes conservés dans les bacs à légumes éclairés par la technologie HarvestFresh conservent leurs vitamines plus longtemps grâce aux lumières bleues, vertes, rouges et aux cycles d'obscurité, qui simulent un cycle de jour.

Si vous ouvrez la porte du réfrigérateur lorsque la technologie HarvestFresh a activé la période d'obscurité, le réfrigérateur le détectera automatiquement et activera la lumière bleue, verte ou rouge afin d'éclairer le bac à légumes à votre convenance. Une fois que vous avez fermé la porte du réfrigérateur, la période d'obscurité se poursuit, représentant ainsi la nuit dans un cycle de jour.

5.5. Description et nettoyage du filtre à odeurs

(En option)

Le filtre à odeurs empêche la formation d'odeurs désagréables dans votre réfrigérateur.

1. Tirez vers le bas le couvercle dans lequel le filtre à odeurs est installé et enlevez-le tel qu'illustré.
2. Exposez le filtre à la lumière directe du soleil pendant un jour. Cela contribuera à nettoyer le filtre.
3. Remettez le filtre à sa place.



Le filtre à odeurs doit être nettoyé une fois l'an.

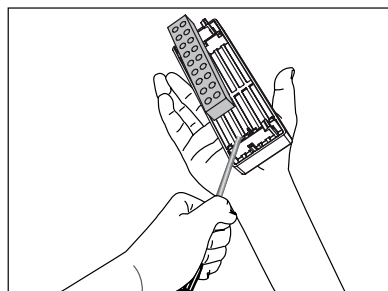
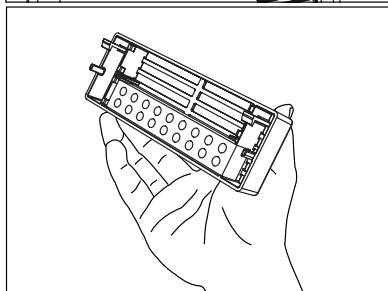
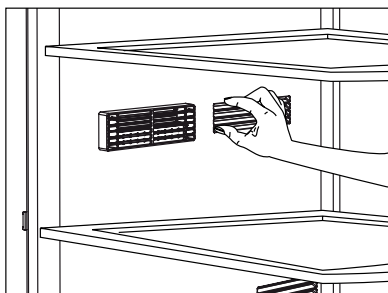

Utilisation de l'appareil

5.6. Tiroir télescopique

Veillez à ne pas mettre une partie de votre corps (mains, pieds, etc.) entre les parties amovibles pendant l'utilisation du tiroir afin d'éviter d'éventuelles blessures.

Vous pouvez retirer la cloison du tiroir tel qu'illustré au moment du nettoyage.

Vous pouvez enlever les tiroirs uniquement pour les nettoyer. Il n'est pas du tout possible de regrouper les tiroirs à leurs places respectives après les avoir chargé d'aliments lorsqu'ils sont retirés.

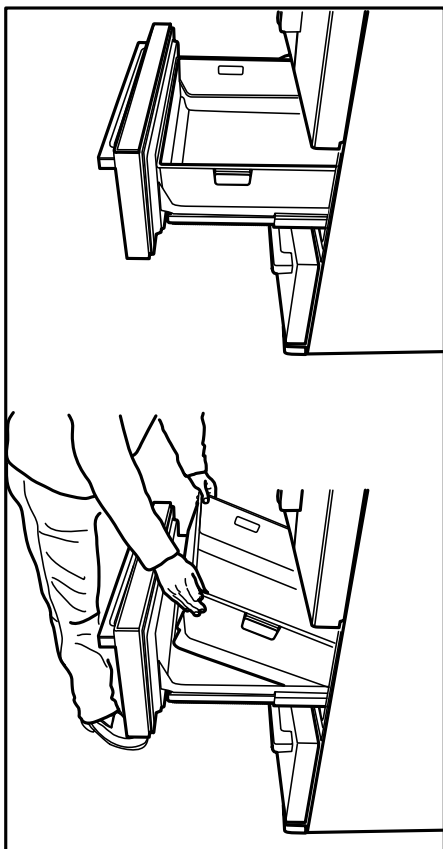

5.7. Ioniseur

(En option)

Le système d'ioniseur dans le conduit d'air du compartiment réfrigérateur sert à ioniser l'air. L'émission d'ions négatifs va éliminer les bactéries et les autres molécules à l'origine des odeurs contenues dans l'air.

5.8. Machine à glaçons

(En option)

La machine à glaçons n'est pas amovible. Un bac à glace doit être placé au bas de la machine à glaçons.

5.9. Bac à glace

(En option)

Veillez lire attentivement les précautions d'utilisation sur le bac à glace. Le bac à glace permet de recueillir les cubes de glace de la machine à glaçons. Ne versez pas d'eau dedans pour faire de la glace car cela pourrait l'endommager. Le bac à glace n'est pas prévu pour y entreposer des aliments.

Ne changez pas le bac à glace de place.

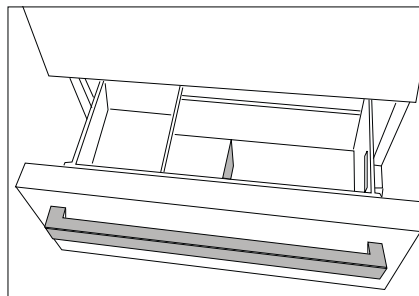
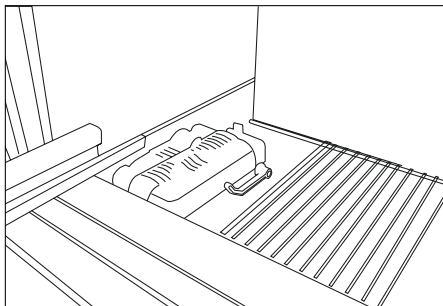

5.10. Section centrale modulable

La section modulable centrale est destinée à empêcher l'air froid de l'intérieur de réfrigérateur de s'échapper.

Un scellement est fourni lorsque les joints d'étanchéité qui se trouvent sur la porte se retrouvent à la surface de la section centrale modulable quand les portes du compartiment réfrigérateur sont fermées.

Une autre explication à l'adoption d'une section centrale modulable est que cela permet d'augmenter le volume net du compartiment de réfrigération. Les sections centrales standards occupent un volume inutilisable dans le réfrigérateur.

La section centrale modulable est fermée lorsque la porte gauche du compartiment réfrigérateur est également fermée.

Elle ne doit pas s'ouvrir manuellement. Elle se déplace sous le contrôle des pièces en plastique de la carrosserie lorsque la porte est fermée.

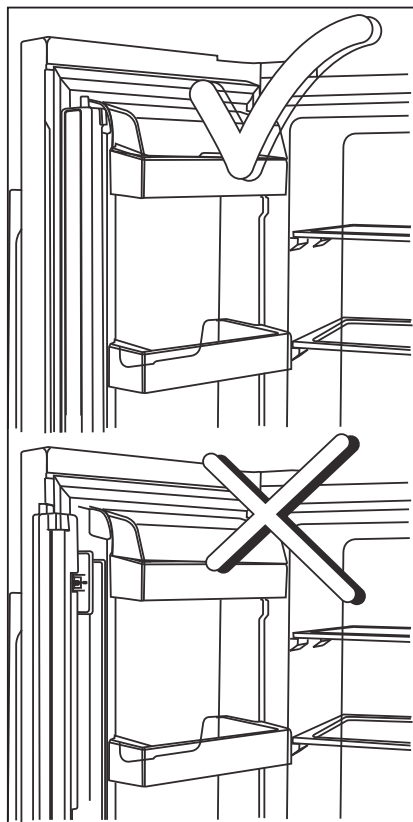

5.11. Appareil à glaçons

(En option)

Le bac à glaçons vous permet d'obtenir facilement de la glace.

Utilisation de l'appareil à glaçons

1. Retirez l'appareil à glaçons du compartiment congélateur.
2. Remplissez-le d'eau.
3. Remettez-le dans le compartiment congélateur. Après environ deux heures, vous obtenez des glaçons.
4. Retirez l'appareil à glaçons du compartiment congélateur et tordez-le contre la plaque de service. Vous pourrez alors enlever facilement les glaçons.

5.12. Bac à légumes à humidité contrôlée

(En option)

Grâce à la fonction de contrôle de l'humidité, la quantité d'humidité de légumes et de fruits est maintenue sous contrôle. Cette fonction assure également une période de fraîcheur prolongée pour les aliments.

Il est recommandé de ne pas conserver les légumes à feuilles vertes, tels que les feuilles de laitue, les épinards, ainsi que les légumes similaires générant une perte d'humidité, sur leurs racines, mais en position horizontale dans le bac à légumes, autant que possible.

Lorsque vous stockez les légumes, placez les légumes lourds et durs au fond du bac et les légumes légers et doux au-dessus, en tenant compte des poids spécifiques de légumes.

Ne placez pas les légumes dans le bac à légumes lorsqu'ils sont encore dans les sacs en plastique. Lorsque vous les laissez dans les sacs en plastique, ces légumes pourrissent en un laps de temps. En cas de mélange de légumes non recommandé, utilisez des matériaux d'emballage tels que le papier qui possède une certaine porosité en termes d'hygiène.

Évitez de placer des fruits qui ont une production de gaz à haute teneur en éthylène tels que la poire, l'abricot, la pêche et en particulier la pomme dans le même bac à légumes que d'autres légumes et fruits. Le gaz d'éthylène provenant de ces fruits pourrait accélérer la maturité d'autres légumes et fruits qui pourraient pourrir en un laps de temps.

Utilisation de l'appareil

5.13. Congélation des produits frais

- Pour conserver la qualité des aliments, les denrées placées dans le compartiment congélateur doivent être congelées le plus rapidement possible, à l'aide de la fonction de congélation rapide.
- Le fait de congeler les denrées à l'état frais prolongera la durée de conservation dans le compartiment congélateur.
- Emballez les aliments dans des emballages sous vide et scellez-les correctement.
- Assurez-vous que les aliments sont emballés avant de les placer dans le congélateur. Utilisez des récipients pour congélateur, du papier aluminium et du papier résistant à l'humidité, des sacs en plastique ou du matériel d'emballage similaire au lieu d'un papier d'emballage ordinaire.
- Marquez chaque emballage en y écrivant la date avant de le placer au congélateur. Ceci vous permettra de déterminer la fraîcheur de chaque paquet lors des ouvertures du congélateur. Mettez les aliments les plus anciens à l'avant pour vous assurer qu'ils sont utilisés en premier.
- Les aliments congelés doivent être utilisés immédiatement après le dégivrage et ne doivent pas être congelés à nouveau.
- Ne congelez pas des quantités importantes d'aliments en une fois.

5.14. Recommandations relatives à la conservation des aliments congelés

Le compartiment doit être réglé à -18 °C minimum.

1. Placez les aliments dans le congélateur le plus rapidement possible pour éviter leur dégivrage.
2. Avant de les faire dégivrer, vérifiez la « date d'expiration » sur l'emballage pour vous assurer de l'état des aliments.
3. Assurez-vous que l'emballage de l'aliment n'est pas endommagé.

5.15. Informations relatives au congélateur

Selon la norme CEI 62552, le congélateur doit être doté d'une capacité de congélation des aliments de 4.5 kg à une température inférieure ou égale à -18 °C en 24 heures pour chaque 100 litres du volume du compartiment congélateur.

Les aliments peuvent être préservés pour des périodes prolongées uniquement à des températures inférieures ou égales à -18 °C.

Vous pouvez garder les aliments frais pendant des mois (dans le congélateur à des températures inférieures ou égales à -18 °C).

Les aliments à congeler ne doivent pas être en contact avec ceux déjà congelés pour éviter un dégivrage partiel.

Réglage du compartiment congélateur	Paramètres du compartiment réfrigérateur	Descriptions
-18°C	4°C	Ceci est le paramètre par défaut recommandé.
-20,-22 ou -24°C	4°C	Ces réglages sont recommandés pour des températures ambiantes excédant 30 °C.
Congélation rapide	4°C	Utilisez-les pour congeler rapidement les aliments. L'appareil reviendra aux réglages précédents à la fin du processus.
Inférieure ou égale à -18°C	2°C	Utilisez ces réglages si vous estimez que le compartiment réfrigérateur n'est pas assez frais à cause de la température ambiante ou de l'ouverture fréquente de la porte.

Utilisation de l'appareil

Faites bouillir les légumes et filtrer l'eau pour prolonger la durée de conservation à l'état congelé. Placez les aliments dans des conditionnements hermétiques après filtrage et placez-les dans le congélateur. Les bananes, les tomates, les feuilles de laitue, le céleri, les oeufs durs, les pommes de terre et les aliments similaires ne doivent pas être congelés. Lorsque ces aliments sont congelés, seuls leur valeur nutritive et leur goût seront affectés de manière négative. Ces aliments ne peuvent devenir infectés au point de constituer un risque pour la santé humaine.

5.16. Disposition des denrées

Étagères du compartiment congélateur	Différentes denrées congelées comme de la viande, du poisson, des crèmes glacées, des légumes, etc.
Étagères du compartiment réfrigérateur	Les aliments contenus dans des casseroles, des plats couverts, des gamelles et les œufs (dans des gamelles)
Balconnets de la porte du compartiment réfrigérateur	Aliments emballés et de petite taille ou des boissons
Bac à légumes	Fruits et légumes
Compartiment des aliments frais	Épicerie fine (aliments pour petit déjeuner, produits carnés à consommer à court terme)

5.17. Alerte ouverture de porte

(En option)

Un signal sonore est émis si la porte de l'appareil reste ouverte pendant 1 minute. Le signal sonore s'arrête à la fermeture de la porte ou lorsqu'on appuie sur bouton de l'écran (si disponible).

5.18. Éclairage interne

L'éclairage interne utilise une lampe de type DEL. Contactez le service agréé pour tout problème lié à cette lampe.

L'éclairage interne de l'appareil n'est pas destiné à éclairer la maison. Il n'est pas adapté à un tel usage. L'éclairage interne des compartiments réfrigérateur ou congélateur permet de disposer en toute sécurité et de manière convenable les aliments dans le réfrigérateur.

L'ampoule ou les ampoules prévue(s) dans cet appareil n'est ou ne sont pas indiquée(s) pour l'éclairage de la pièce. Au contraire, elle(s) a (ont) été installée (s) uniquement dans le but d'aider l'utilisateur à introduire les denrées alimentaires dans le réfrigérateur/congélateur en toute sécurité et de façon confortable.

6 Entretien et nettoyage

Le nettoyage régulier du produit prolonge sa durée de vie.



AVERTISSEMENT: Débranchez l'alimentation avant de nettoyer le réfrigérateur.

- N'utilisez jamais d'outils pointus et abrasifs, de savon, de produits nettoyage domestiques, d'essence, de carburant, du cirage ou des substances similaires pour le nettoyage du produit.
- Pour des appareils qui ne sont pas de la marque No Frost, des gouttes d'eau et une couche de givre pouvant atteindre la largeur d'un doigt se forment sur la paroi arrière du compartiment réfrigérateur. Ne les nettoyez pas et évitez d'y utiliser de l'huile ou des produits similaires.
- Utilisez uniquement des tissus en microfibras légèrement mouillés pour nettoyer la surface externe de l'appareil. Les éponges et autres tissus de nettoyage sont susceptibles de rayer la surface.
- Faites dissoudre une cuillerée à café de bicarbonate dans de l'eau. Trempez un morceau de tissu dans cette eau et essorez-le. Nettoyez soigneusement l'appareil avec ce chiffon et ensuite avec un chiffon sec.
- Veillez à ne pas mouiller le logement de la lampe ainsi que d'autres composants électriques.
- Nettoyez la porte à l'aide d'un torchon humide. Retirez tous les aliments de l'intérieur afin de démonter la porte et les étagères du châssis.

Relevez les étagères de la porte pour les démonter. Nettoyez et séchez les étagères, puis refixez-les en les faisant glisser à partir du haut.

- N'utilisez pas d'eau contenant du chlore, ou des produits de nettoyage pour les surfaces externes et les pièces chromées de l'appareil. Le chlore entraîne la corrosion de ce type de surfaces métalliques.
- Évitez d'utiliser des objets tranchants ou abrasifs, du savon, des produits ménagers de nettoyage, des détergents, de l'essence, du benzène, de la cire, ect. ; autrement, les marques sur les pièces en plastique pourraient s'effacer et les pièces elles-mêmes pourraient présenter des déformations. Utilisez de l'eau tiède et un torchon doux pour nettoyer et sécher.

6.1. Prévention des mauvaises odeurs

À sa sortie d'usine, cet appareil ne contient aucun matériau odorant. Cependant, la conservation des aliments dans des sections inappropriées et le mauvais nettoyage de l'intérieur peuvent donner lieu aux mauvaises odeurs.

Pour éviter cela, nettoyez l'intérieur à l'aide de bicarbonate dissout dans l'eau tous les 15 jours.

- Conservez les aliments dans des récipients fermés. Des micro-organismes peuvent proliférer des récipients non fermés et émettre de mauvaises odeurs.
- Ne conservez pas d'aliments périmés ou avariés dans le réfrigérateur.

6.2. Protection des surfaces en plastique

Si de l'huile se répand sur les surfaces en plastique, il faut immédiatement les nettoyer avec de l'eau tiède, sinon elles seront endommagées.

7 Dépannage

Parcourez la liste ci-après avant de contacter le service de maintenance. Cela devrait vous éviter de perdre du temps et de l'argent. Cette liste répertorie les plaintes fréquentes ne provenant pas de vices de fabrication ou des défauts de pièces. Certaines fonctionnalités mentionnées dans ce manuel peuvent ne pas exister sur votre modèle.

Le réfrigérateur ne fonctionne pas.

- La prise d'alimentation n'est pas bien fixée. >>> Branchez-la en l'enfonçant complètement dans la prise.
- Le fusible branché à la prise qui alimente l'appareil ou le fusible principal est grillé. >>> Vérifiez le fusible.

Condensation sur la paroi latérale du congélateur (MULTI ZONE, COOL, CONTROL et FLEXI ZONE).

- La porte est ouverte trop fréquemment >>> Évitez d'ouvrir trop fréquemment la porte de l'appareil.
- L'environnement est trop humide. >>> N'installez pas l'appareil dans des endroits humides.
- Les aliments contenant des liquides sont conservés dans des récipients non fermés. Conservez ces aliments dans des emballages scellés.
- La porte de l'appareil est restée ouverte. >>> Ne laissez pas la porte du réfrigérateur ouverte longtemps.
- Le thermostat est réglé à une température trop basse. >>> Réglez le thermostat à la température appropriée.

Le compresseur ne fonctionne pas.

- En cas de coupure soudaine de courant ou de débranchement intempestif, la pression du gaz dans le système de réfrigération de l'appareil n'est pas équilibrée, ce qui déclenche la fonction de conservation thermique du compresseur. L'appareil se remet en marche au bout de 6 minutes environ. Dans le cas contraire, veuillez contacter le service de maintenance.
- L'appareil est en mode dégivrage. >>> Ce processus est normal pour un appareil à dégivrage complètement automatique. Le dégivrage se déclenche périodiquement.
- L'appareil n'est pas branché. >>> Vérifiez que le cordon d'alimentation est connecté à la prise.
- Le réglage de température est inapproprié. >>> Sélectionnez le réglage de température approprié.
- Cas de coupure de courant. >>> L'appareil continue de fonctionner normalement dès le retour du courant.

Le bruit du réfrigérateur en fonctionnement s'accroît pendant son utilisation.

- Le rendement de l'appareil en fonctionnement peut varier en fonction des fluctuations de la température ambiante. Ceci est normal et ne constitue pas un dysfonctionnement.

Le réfrigérateur fonctionne fréquemment ou pendant de longues périodes.

Dépannage

- Il se peut que le nouvel appareil soit plus grand que l'ancien. Les appareils plus grands fonctionnent plus longtemps.
- La température de la pièce est probablement élevée. Il est normal que l'appareil fonctionne plus longtemps lorsque la température de la pièce est élevée.
- L'appareil vient peut-être d'être branché ou chargé de nouveaux aliments. >>> L'appareil met plus longtemps à atteindre la température réglée s'il vient d'être branché ou récemment rempli d'aliments. Ce phénomène est normal.
- Il est possible que des quantités importantes d'aliments chauds aient été récemment placées dans l'appareil. >>> Ne placez pas d'aliments chauds dans votre appareil.
- Les portes étaient ouvertes fréquemment ou sont restées longtemps ouvertes. >>> L'air chaud circulant à l'intérieur de l'appareil le fera fonctionner plus longtemps. N'ouvrez pas les portes trop régulièrement.
- Le congélateur ou le réfrigérateur est peut-être resté entrouvert. >>> Vérifiez que les portes sont bien fermées.
- L'appareil peut être réglé à une température trop basse. >>> Réglez la température à un degré supérieur et patientez que l'appareil atteigne la nouvelle température.
- Le joint de la porte du réfrigérateur ou du congélateur peut être sale, usé, brisé ou mal positionné. >>> Nettoyez ou remplacez le joint. Si le joint de la porte est endommagé ou arraché, l'appareil mettra plus de temps à conserver la température actuelle.

La température du réfrigérateur est très basse, alors que celle du congélateur est appropriée.

- La température du compartiment congélateur est réglée à un degré très bas. >>> Réglez la température du compartiment congélateur à un degré supérieur et procédez de nouveau à la vérification.

La température du réfrigérateur est très basse, alors que celle du congélateur est appropriée.

- La température du compartiment réfrigérateur est réglée à un degré très bas. >>> Réglez la température du compartiment congélateur à un degré supérieur et procédez de nouveau à la vérification.

Les aliments conservés dans le compartiment réfrigérateur sont congelés.

- La température du compartiment réfrigérateur est réglée à un degré très bas. >>> Réglez la température du compartiment congélateur à un degré supérieur et procédez de nouveau à la vérification.

La température du compartiment réfrigérateur ou congélateur est très élevée.

- La température du compartiment réfrigérateur est réglée à un degré très élevé. >>> Le réglage de la température du compartiment réfrigérateur a un effet sur la température du compartiment congélateur. Patientez que la température des parties concernées atteigne le niveau suffisant en changeant la température des compartiments réfrigérateur et congélateur.
- Les portes étaient ouvertes fréquemment ou sont restées longtemps ouvertes. >>> N'ouvrez pas les portes trop régulièrement.
- La porte est peut-être restée ouverte. >>> Fermez hermétiquement la porte du réfrigérateur.
- L'appareil vient peut-être d'être branché ou chargé de nouveaux aliments. >>> Ce phénomène est normal. L'appareil met plus longtemps à atteindre la température réglée s'il vient d'être branché ou récemment rempli d'aliments.
- Il est possible que des quantités importantes d'aliments chauds aient été récemment placées dans l'appareil. >>> Ne placez pas d'aliments chauds dans votre appareil.

En cas de vibrations ou de bruits.

Dépannage

- Le sol n'est pas plat ou stable. >>> Si l'appareil n'est pas stable, ajustez les supports afin de le remettre en équilibre. Vérifiez également que le sol est assez solide pour supporter le poids de l'appareil.
- Des éléments placés dans le réfrigérateur pourraient faire du bruit. >>> Veuillez les retirer.

L'appareil émet un bruit d'écoulement de liquide ou de pulvérisation, etc.

- Le fonctionnement de l'appareil implique des écoulements de liquides et des émissions de gaz. >>> Ce phénomène est normal et ne constitue pas un dysfonctionnement.

L'appareil émet un sifflement.

- L'appareil effectue le refroidissement à l'aide d'un ventilateur. Ceci est normal et ne constitue pas un dysfonctionnement.

Les parois internes de l'appareil présentent une condensation.

- Un climat chaud ou humide accélère le processus de givrage et de condensation. Ceci est normal et ne constitue pas un dysfonctionnement.
- Les portes étaient ouvertes fréquemment ou sont restées longtemps ouvertes. >>> N'ouvrez pas les portes trop fréquemment ; fermez-les lorsqu'elles sont ouvertes.
- La porte est peut-être restée ouverte. >>> Fermez hermétiquement la porte du réfrigérateur.

Il y a de la condensation sur les parois externes ou entre les portes de l'appareil.

- Il se peut que le climat ambiant soit humide, auquel cas cela est normal. >>> La condensation se dissipe lorsque l'humidité baisse.

Présence d'une odeur désagréable dans l'appareil.

- L'appareil n'est pas nettoyé régulièrement. >>> Nettoyez régulièrement l'intérieur du réfrigérateur en utilisant une éponge, de l'eau chaude et du bicarbonate.
- Certains récipients et matériaux d'emballage sont peut-être à l'origine de mauvaises odeurs. >>> Utilisez des récipients et des emballages exempts de toute odeur.
- Les aliments ont été placés dans des récipients non fermés. >>> Conservez les aliments dans des récipients fermés. Les micro-organismes pourraient se propager sur les produits alimentaires non fermés et émettre de mauvaises odeurs. Retirez tous les aliments périmés ou avariés de l'appareil.

La porte ne se ferme pas.

- Des emballages d'aliments peuvent bloquer la porte. >>> Déplacez tout ce qui bloque les portes.
- L'appareil ne se tient pas parfaitement droit sur le sol. >>> Ajustez les pieds afin de remettre l'appareil en équilibre.
- Le sol n'est pas plat ou stable. >>> Assurez-vous que le sol est plat et assez solide pour supporter le poids de l'appareil.

Le bac à légumes est engorgé.

- Il est possible que les aliments soient en contact avec la section supérieure du tiroir. >>> Reclasser les aliments dans le tiroir.

Si La Surface De L'appareil Est Chaude

- Vous pouvez observer une élévation de la température entre les deux portes, sur les panneaux latéraux et au niveau de la grille arrière pendant le fonctionnement de l'appareil. Ce phénomène est normal et ne nécessite aucune opération d'entretien !



AVERTISSEMENT :

Si le problème persiste même après observation des instructions contenues dans cette partie, contactez votre fournisseur ou un service de maintenance agréé. N'essayez pas de réparer l'appareil de vous-même.

Estimado cliente,

Nos gustaría que usted pueda lograr la eficiencia óptima de nuestro aparato, que ha sido fabricado en instalaciones modernas, con meticulosos controles de calidad.

Para ello, por favor, lea completamente el manual de instrucciones antes de usar el aparato y guarde la guía como una fuente de referencia. Si pasa el aparato a otra persona, deberá proporcionar esta guía junto con el aparato.

La guía del usuario asegura el uso rápido y seguro del aparato.



- Por favor, lea el manual del usuario antes de instalar y utilizar el aparato.
- Siempre respete las instrucciones de seguridad aplicables.
- Mantenga la guía del usuario a la mano para su uso futuro.
- Por favor, lea todos los demás documentos suministrados con el aparato.

Tenga en cuenta que esta guía del usuario se puede aplicar a varios modelos de aparato. La guía indica claramente las posibles variaciones de los diferentes modelos.

Símbolos y Observaciones

Los siguientes símbolos se utilizan en la guía del usuario:

	Información importante y consejos útiles.
	Riesgos para la vida y la propiedad.
	Riesgo de descarga eléctrica.
	El embalaje del aparato está hecho con materiales reciclables, de acuerdo con la Legislación Ambiental Nacional.

 INFORMATION	
	
SUPPLIER'S NAME A	MODEL IDENTIFIER → (*) A
<p>.La información del modelo, tal como está almacenada en la base de datos de productos, puede ser consultada en la página web siguiente introduciendo el identificador del modelo (*) que se encuentra en la etiqueta de clasificación energética.</p> <p>https://eprel.ec.europa.eu/</p>	

1. Instrucciones de seguridad y medio ambiente **3**

- 1.1. Seguridad general 3
- 1.1.2 Para los modelos con dispensador de agua 4
- 1.2. Uso previsto 5
- 1.3. Seguridad para niños 5
- 1.4. En cumplimiento de la Directiva RAEE, y la eliminación del aparato 5
- 1.5. En cumplimiento de la Directiva RoHS 5
- 1.6. Información sobre el paquete. 5

2 Frigorífico **6**

3 Instalación **7**

- 3.1. Lugar adecuado para la instalación 7
- 3.2. Fijación de las cuñas de plástico 7
- 3.3. Ajuste de los estantes 8
- 3.4. Conexión eléctrica 8
- 3.5. Conexión de agua 8
- 3.6. Conexión de la manguera de agua al aparato 9
- 3.7. Conexión a la toma de agua 9
- 3.8. Para los aparatos que usan garrafa de agua 10
- 3.9 Filtro de agua 10
- 3.9.1. Fijación de un filtro externo en la pared (opcional). 11
- 3.9.2. Filtro interno 12

4 Preparación **14**

- 4.1. ¿Qué hacer para ahorrar energía? 14
- 4.2. Uso de primera vez 14

5 Uso del producto **15**

- 5.1. Panel indicador 15
- 5.2. Compartimento a cero grados 22
- 5.3. Cajón de vegetales 22
- 5.4. Blue light/HarvestFresh 23
- 5.5. Descripción y limpieza del filtro de olores . . 23
- 5.6. Cajón telescópico 24
- 5.7. Ionizador 24
- 5.8. Dispensador de cubitos 24
- 5.9. Cubitera 24
- 5.10. Sección media móvil 25
- 5.11. Depósito de hielo 25
- 5.12. Cajón de frutas y verduras con control de humedad (Ever Fresh) 26
- 5.13. Congelación de alimentos frescos. 27
- 5.14. Recomendaciones para el almacenamiento de los alimentos congelados 27
- 5.15. Detalles del congelador 27
- 5.16. Colocación de los alimentos 28
- 5.17. Alerta de puerta abierta 28
- 5.18. Luz interna 28

6 Limpieza y mantenimiento **29**

- 6.1. Prevención del mal olor 29
- 6.2. Protección de superficies de plástico 29

7. Solución de problemas **30**

1. Instrucciones de seguridad y medio ambiente

Esta sección proporciona las instrucciones de seguridad necesarias para evitar el riesgo de lesión y daños materiales. El incumplimiento de estas instrucciones puede invalidar cualquier tipo de garantía del aparato.

Finalidad prevista

	ADVERTENCIA: Asegúrese de que cuando el dispositivo está en su custodia o durante su montaje en el alojamiento, los orificios de ventilación no están cerrados.
	ADVERTENCIA: Con el fin de acelerar la operación de derretimiento del hielo, no utilice cualquier dispositivo o aparato mecánico que no es recomendado por el fabricante
	ADVERTENCIA: No dañe el circuito de fluido refrigerante.
	ADVERTENCIA: No utilice dispositivos eléctricos que no estén recomendados por el fabricante en los compartimentos del dispositivo para la conservación de alimentos.

Este dispositivo está diseñado para ser utilizado en el hogar o en las siguientes aplicaciones similares:

- Con el fin de ser utilizado en las cocinas para el personal de las tiendas, oficinas y otros lugares de trabajo;
- Con el fin de ser utilizado por los clientes en casas de campo y hoteles, moteles y otros lugares de alojamiento:
- en entornos tales pensiones;
- en lugares similares que no ofrecen servicios de restauración y no es al por menor.

1.1. Seguridad general

- Este aparato no debe ser utilizado por personas con discapacidades físicas, sensoriales y mentales, sin el conocimiento y la experiencia suficiente o por los niños. El aparato solo puede ser utilizado por estas personas bajo la supervisión y la instrucción de una persona responsable de su seguridad. A los niños no se les debe permitir jugar con este dispositivo.
- En caso de mal funcionamiento, desconecte el dispositivo.
- Después de desconectar, espere por lo menos 5 minutos antes de conectar de nuevo. Desenchufe el aparato cuando no esté en uso. ¡No toque el enchufe con las manos mojadas! No tire del cable para enchufar para sacarlo de la toma de la pared, hágalo tomándolo de la cabeza del enchufe.
- No enchufe el refrigerador si la toma de corriente está floja.
- Desenchufe el aparato durante la instalación, el mantenimiento, limpieza y reparación.
- Si el aparato no se utiliza durante un tiempo, desenchufe el aparato y elimine cualquier alimento en el interior.
- No utilice vapor ni materiales de limpieza al vapor para la limpieza del refrigerador y el derretimiento del hielo en el interior. ¡El vapor podría contactar las zonas electrificadas y causar un cortocircuito o una descarga eléctrica!
- ¡No lave el aparato rociando ni vertiendo agua sobre él! ¡Riesgo de descarga eléctrica!
- Nunca utilice el producto si la sección situada en la parte superior o posterior del producto que tiene las placas de circuitos impresos electrónicos en el interior está abierta (cubierta de la placa del circuito electrónico impreso) (1).

Instrucciones de seguridad y medio ambiente

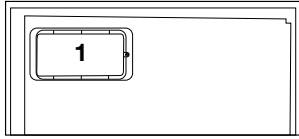
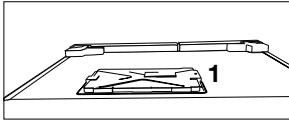

- En caso de mal funcionamiento, no utilice el aparato, ya que puede causar una descarga eléctrica. Póngase en contacto con el servicio técnico autorizado antes de hacer cualquier cosa.
- Conecte el aparato a una toma de tierra. La puesta a tierra debe ser realizada por un electricista calificado.
- Si el aparato tiene un LED de iluminación y requiere sustituirlo, póngase en contacto con el servicio técnico autorizado para sustituirlo o en caso de cualquier problema.
- ¡No toque la comida congelada con las manos mojadas! ¡Se podría adherir a sus manos!
- No coloque líquidos en botellas ni latas en el compartimento del congelador. ¡Podrían estallar!
- Coloque los líquidos en posición vertical después de cerrar bien la tapa.
- No rocíe sustancias inflamables cerca del aparato, ya que podría quemarse o explotar.
- No guarde materiales ni aparatos con gases inflamables (sprays, etc.) en el refrigerador.
- No ponga recipientes que contengan líquido encima del aparato. Salpicar agua en una parte electrificada podría provocar descargas eléctricas y riesgos de incendio.
- La exposición del aparato a la lluvia, la nieve, la luz directa del sol y el viento causarán un peligro eléctrico. Cuando traslade el aparato, no tire sujetando la manija de la puerta. El mango se podría salir.

- Tenga cuidado de no atrapar ninguna parte de sus manos o de su cuerpo en cualquiera de las partes móviles en el interior del aparato.
- No se pare ni se apoye en las puertas, cajones y partes similares de la nevera. Esto causará que el aparato se caiga hacia y dañe sus partes.
- Tenga cuidado de no tropezar con el cable de alimentación.

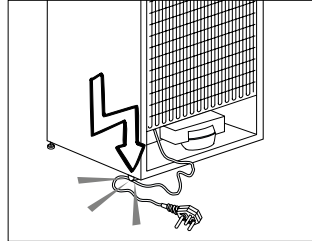

1.1.1 Aviso HC

Si el aparato dispone de un sistema de refrigeración que utilizan gas R600a, tenga cuidado de no dañar el sistema de refrigeración y su tubería mientras se utiliza o mueva el aparato. Este gas es inflamable. Si el sistema de refrigeración está dañado, mantenga el aparato alejado de fuentes de incendio y ventile la habitación inmediatamente.



La etiqueta en la parte interior izquierda indica el tipo de gas utilizado en el aparato.

1.1.2 Para los modelos con dispensador de agua

- La presión en la entrada de agua fría será a un máximo de 90 psi (620 kPa). Si la presión del agua es superior a 80 psi (550 kPa), utilice una válvula limitadora de presión en el sistema de red. Si usted no sabe cómo controlar la presión del agua, pida la ayuda de un plomero profesional. Si hay riesgo de golpe de ariete en la instalación, siempre utilice un equipo de prevención contra golpes de ariete en la instalación. Consulte a un fontanero

Instrucciones de seguridad y medio ambiente

profesional si no está seguro de que no hay un efecto del golpe de ariete en la instalación.

- No instale en la entrada de agua caliente. Tome precauciones contra el riesgo de congelación en las mangueras. El intervalo de funcionamiento de la temperatura del agua debe ser un mínimo de 33°F (0.6°C) y un máximo de 100°F (38°C).
- Solo use agua potable apta para beber.

1.2. Uso previsto

- Este aparato está diseñado para uso en el hogar. No es adecuado para un uso comercial.
- El aparato debe utilizarse para solamente para almacenar alimentos y bebidas.
- No guarde aparatos sensibles que requieran temperatura controlada (vacunas, medicamentos sensibles al calor, equipos médicos, etc.) en el refrigerador.
- El fabricante no asume ninguna responsabilidad por los daños debidos al mal uso o mal manejo.
- Se proporcionarán piezas de recambio originales durante 10 años, después de la fecha de compra del producto.

1.3. Seguridad para niños

- Guarde los materiales de embalaje fuera del alcance de los niños.
- A los niños no se les debe permitir jugar con el aparato.
- Si la puerta del aparato usa una cerradura, guarde la llave fuera del alcance de los niños.

1.4. En cumplimiento de la Directiva RAEE, y la eliminación del aparato

Este aparato cumple con la Directiva WEEE (RAEE) de la UE (2012/19/EU). Este aparato lleva el símbolo de clasificación de los equipos eléctricos y electrónicos (WEEE/RAEE).

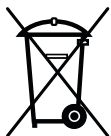

Este aparato ha sido fabricado con piezas y materiales de alta calidad que pueden ser reutilizados y son aptos para el reciclaje. No deseche el aparato de junto con los desechos domésticos normales al final de su vida útil. Llévelo al centro de recolección para reciclaje de aparatos eléctricos y electrónicos.

Consulte a las autoridades locales para obtener información acerca de estos centros de acopio.

1.5. En cumplimiento de la Directiva RoHS

- El producto que ha adquirido es conforme con la directiva de la UE sobre la restricción de sustancias peligrosas (RoHS) (2011/65/UE). No contiene ninguno de los materiales nocivos o prohibidos especificados en la directiva.

1.6. Información sobre el paquete

- Los materiales de embalaje del aparato son fabricados a partir de materiales reciclables, de acuerdo con nuestra Reglamentación Nacional para el Medio Ambiente. No se deshaga de los materiales de embalaje junto con los desechos domésticos o de otro tipo. Llévelos a los puntos de recolección de material de embalaje designados por las autoridades locales.

2 Frigorífico

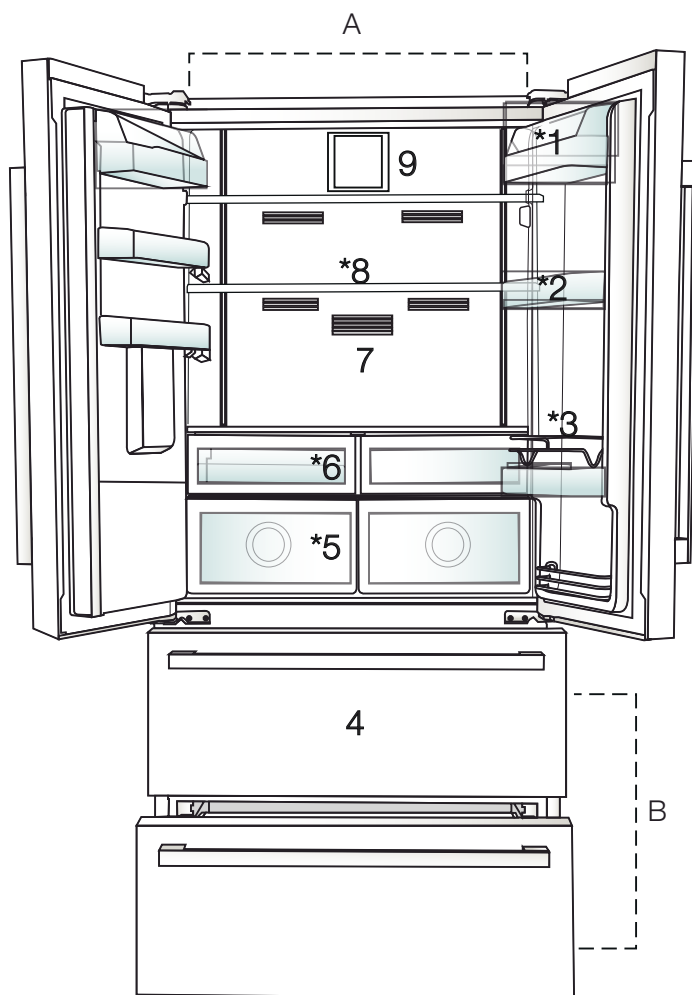

A- Compartimento de refrigeración

B- Compartimento del congelador

1. Estante de mantequilla y queso

2. Estantes del frigorífico

3. Resguardo del cable

4. Compartimentos de almacenamiento para alimentos congelados

5. Cajones de vegetales

6. Compartimento de desayuno

7. Filtro de olores

8. Estantes de vidrio ajustables

9. Ventilador



*Opcional: Las imágenes en esta guía del usuario son esquemáticas y es posible que no sean exactamente iguales que su aparato. Si el aparato no contiene las partes pertinentes, entonces la información pertenece a otros modelos.

3 Instalación

3.1. Lugar adecuado para la instalación

Póngase en contacto con el servicio autorizado para la instalación del aparato. Para preparar el aparato para su instalación, consulte la información en el manual del usuario y asegúrese de que los servicios de electricidad y agua sean como se requieren. Si no es así, llame a un electricista y fontanero para arreglar los servicios públicos cuando sea necesario.



ADVERTENCIA: El fabricante no asume ninguna responsabilidad por cualquier daño causado por el trabajo llevado a cabo por personas no autorizadas.



ADVERTENCIA: El cable de alimentación del aparato debe ser desenchufado durante la instalación. ¡El no hacerlo puede resultar en la muerte o lesiones graves!



ADVERTENCIA: Si el espacio de la puerta es demasiado estrecho para que el aparato pase, quite la puerta y gire el aparato hacia los lados, y si esto no funciona, póngase en contacto con el servicio técnico autorizado.

- Coloque el aparato sobre una superficie plana para evitar vibraciones.
- Coloque el aparato al menos a 30 cm de distancia del calentador, estufa o fuentes de calor y por lo menos a 5 cm de distancia de hornos eléctricos.
- No exponga el aparato a la luz solar directa ni lo mantenga en ambientes mojados.
- El aparato requiere la circulación de aire adecuada para funcionar de manera eficiente. Si el aparato será colocado en una alcoba, recuerde que debe dejar al menos 5 cm de distancia entre el aparato, el techo y las paredes.
- No instale el aparato en ambientes con temperaturas inferiores a -5°C.

3.2. Fijación de las cuñas de plástico

Utilice las cuñas de plástico que acompañan al aparato para proporcionar espacio suficiente para la circulación del aire entre el aparato y la pared.

1. Para colocar las cuñas, quite los tornillos en el aparato y utilice los tornillos provistos con las cuñas.

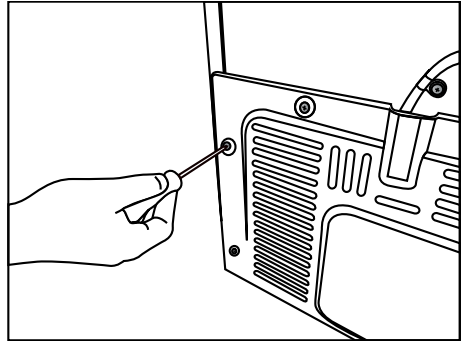

2. Coloque 2 cuñas de plástico sobre la cubierta de la ventilación como se muestra en la figura.

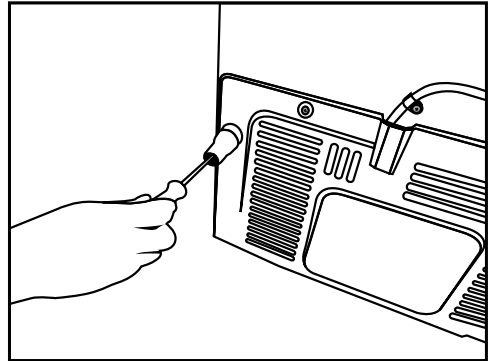

Instalación

3.3. Ajuste de los estantes

Si el aparato no se encuentra en situación de equilibrio, ajuste los soportes delanteros ajustables por la derecha o hacia la izquierda girando.

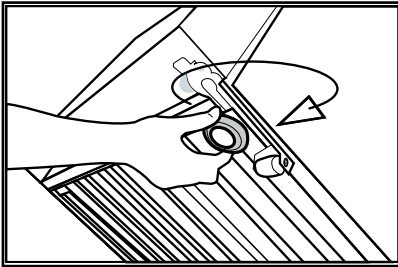

3.4. Conexión eléctrica

	ADVERTENCIA: No utilice alargadores de cables ni enchufes múltiples, en la conexión de alimentación.
	ADVERTENCIA: Un cable de corriente dañado deberá ser reemplazado por el Servicio Autorizado.
	Al colocar dos frigoríficos en posición adyacente, deje al menos 4 cm de distancia entre las dos unidades.

- Nuestra empresa no asumirá la responsabilidad de cualquier daño debido al uso sin conexión de tierra y a la electricidad en el cumplimiento de las normativas nacionales.
- El enchufe del cable de alimentación debe ser de fácil acceso después de la instalación.
- No utilice el enchufe multi-grupo con o sin cable alargador entre la toma de pared y el frigorífico.

3.5. Conexión de agua

(Opcional)



ADVERTENCIA: Desenchufe el aparato y la bomba de agua (si está disponible) durante la conexión.

Las conexiones de la toma de agua, el filtro y la garrafa del aparato deben ser realizadas por el servicio autorizado.

El aparato puede ser conectado a un garrafón o directamente a la red de agua, dependiendo del modelo. Para establecer la conexión, la manguera de agua primero se debe conectar al aparato.

Revise las siguientes piezas que se suministran con el modelo de su aparato:

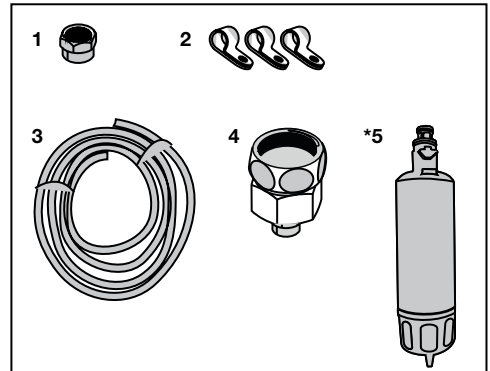

1. Conector (1 pieza): Se utiliza para conectar la manguera de agua a la parte posterior del aparato.
2. Clip de la manguera (3 piezas): Se utiliza para fijar la manguera de agua en la pared.
3. Manguera de agua (1 pieza, 5 metros con diámetro de 1/4 de pulgada): Se utiliza para la conexión de agua.
4. Adaptador de grifo (1 pieza): Se compone de un filtro poroso, que se utiliza para la conexión a la red de agua fría.
5. Filtro de agua (1 pieza *Opcional): Se utiliza para conectar la red de agua al aparato. El filtro de agua no es necesario si hay una conexión de garrafón disponible.

Instalación

3.6. Conexión de la manguera de agua al aparato

Para conectar la manguera de agua al aparato, siga las siguientes instrucciones.

1. Quite el conector del adaptador de la boquilla de la manguera en la parte posterior del aparato y conecte la manguera a través del conector.

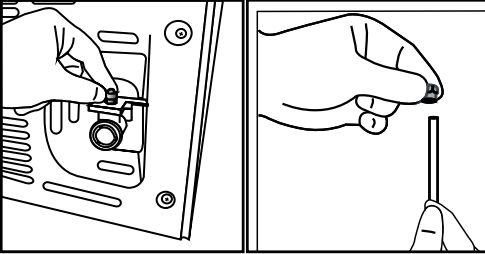

2. Empuje la manguera de agua hacia abajo con fuerza y conecte con el adaptador de la boquilla de la manguera.

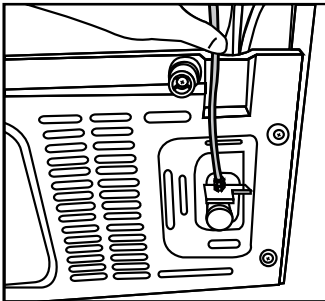

3. Apriete el conector manualmente para fijar en el adaptador de la boquilla de la manguera. También puede apretar el conector con una llave de tubo o alicates.

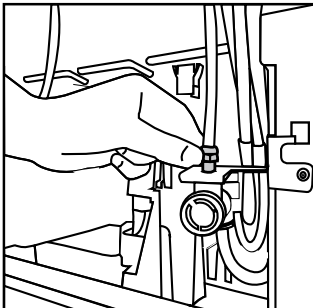

3.7. Conexión a la toma de agua (Opcional)

Para utilizar el aparato mediante la conexión a la red de agua fría, se debe instalar un conector de válvula estándar de 1/2 pulg. a la red de agua fría en su casa. Si el conector no está disponible o si no está seguro, consulte a un plomero calificado.

1. Separe el conector (1) del adaptador del grifo (2).

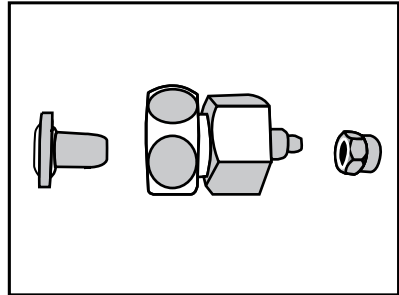

2. Conecte el adaptador del grifo de la válvula a la red de agua.

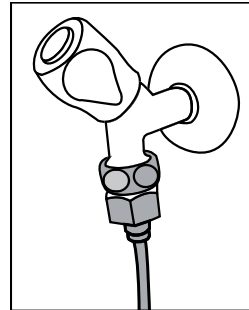

3. Una el conector alrededor de la manguera de agua.

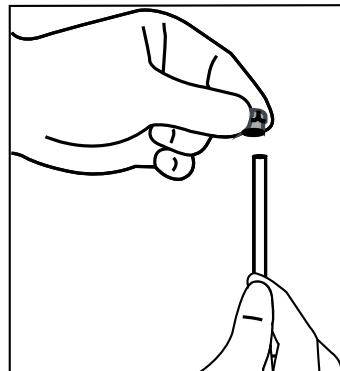

Instalación

4. Una el conector en el adaptador del grifo y apriete a mano o con una herramienta.

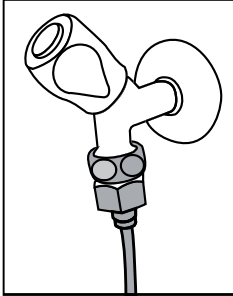

5. Para evitar daños, cambiando o desconectando accidentalmente la manguera, use los clips suministrados para fijar la manguera de agua adecuadamente.

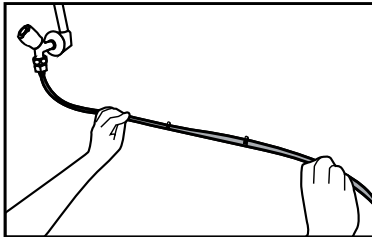

ADVERTENCIA: Después de abrir el grifo, asegúrese de que no haya fugas de agua en los extremos de la manguera de agua. En caso de fuga, cierre la válvula y apriete todas las conexiones con una llave de tubo o alicates.

3.8. Para los aparatos que usan garrafa de agua

(Opcional)

Para utilizar un garrafón para la conexión de agua del aparato, se debe instalar la bomba de agua recomendada por el servicio autorizado.

1. Conecte un extremo de la manguera de agua suministrada a la bomba para el aparato (vea 3. 6) y siga las instrucciones de abajo.

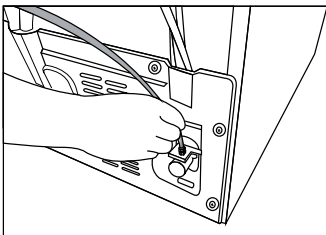

2. Conecte el otro extremo de la manguera de agua a la bomba de agua empujando la manguera en la entrada de la manguera de la bomba.

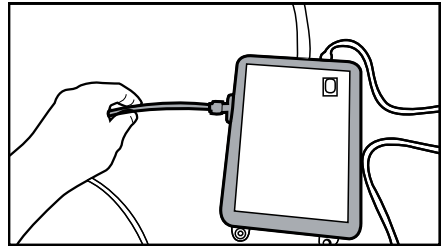

3. Coloque y fije la manguera de la bomba dentro del garrafón.

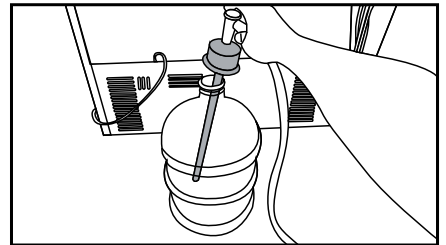

4. Una vez establecida la conexión, conecte y encienda la bomba de agua.



Por favor, espere 2-3 minutos después de arrancar la bomba para alcanzar la eficacia deseada.



Vea también la guía del usuario de la bomba para la conexión de agua.



Al utilizar garrafón, no se requiere el filtro de agua.

3.9 Filtro de agua

(Opcional)

El aparato puede tener filtro interno o externo, dependiendo del modelo. Para instalar el filtro de agua, siga las siguientes instrucciones.

Instalación

3.9.1. Fijación de un filtro externo en la pared (opcional)



ADVERTENCIA: No fije el filtro al aparato.

Revise las siguientes piezas que se suministran con el modelo de su aparato:

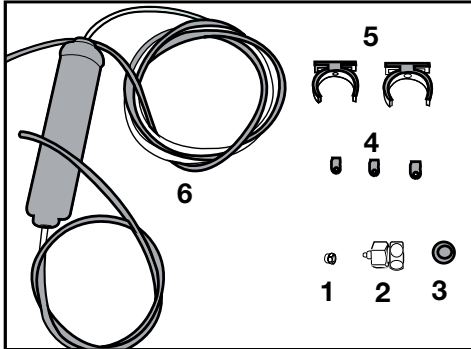

1. Conector (1 pieza): Se utiliza para conectar la manguera de agua a la parte posterior del aparato.
2. Adaptador de grifo (1 pieza): Se utiliza para la conexión a la red de agua fría.
3. Filtro poroso (1 pieza)
4. Clip de la manguera (3 piezas): Se utiliza para fijar la manguera de agua en la pared.
5. Dispositivo de conexión del filtro (2 piezas): Se utiliza para fijar el filtro a la pared.
6. Filtro de agua (1 pieza): Se utiliza para conectar la red de agua al aparato. El filtro de agua no es necesario si hay una conexión de garrafón disponible.

1. Conecte el adaptador del grifo de la válvula a la red de agua.

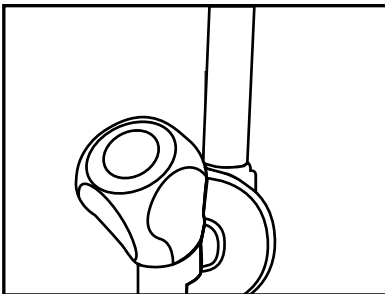

2. Determine la ubicación para fijar el filtro externo. Fije la conexión del filtro (5) del aparato a la pared.

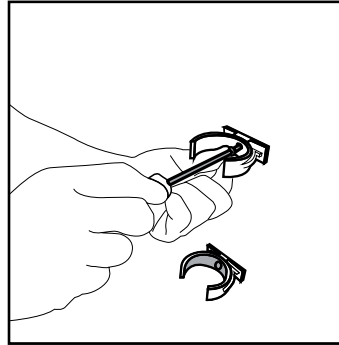

3. Coloque el filtro en posición vertical en el dispositivo de conexión de filtro, como se indica en la etiqueta. (6).

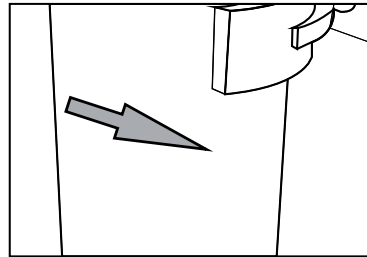
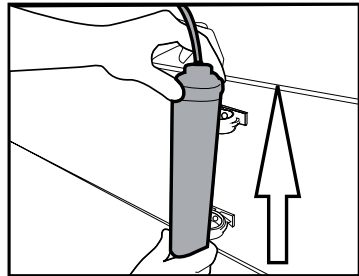

4. Conecte la manguera de agua que se extiende desde la parte superior del filtro al adaptador de conexión de agua del aparato, (vea 3 6).

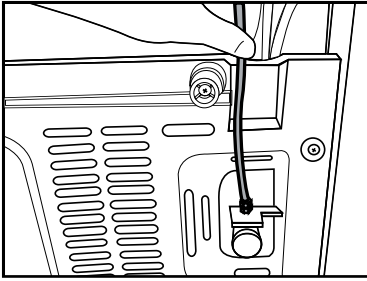

Una vez establecida la conexión, debe parecerse a la siguiente figura.

Tubo de agua:

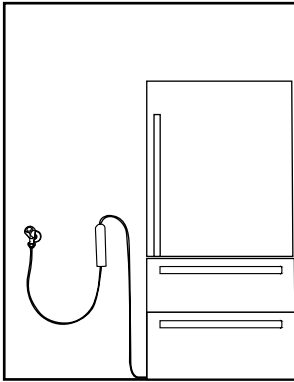

Tubo de garrafón:

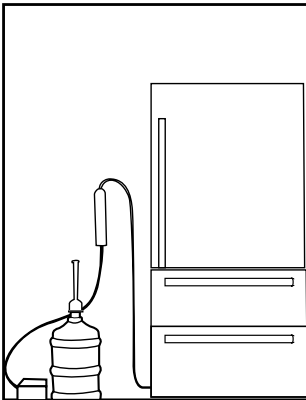

3.9.2. Filtro interno

El filtro interno suministrado con el equipo no se instala después de la entrega, por favor, siga las siguientes instrucciones para instalar el filtro.

1. El indicador "Hielo apagado/Ice Off" debe estar seleccionado al instalar el filtro. Cambie el indicador entre Encendido-Apagado (ON-OFF) con el botón "Ice/Hielo" en la pantalla.

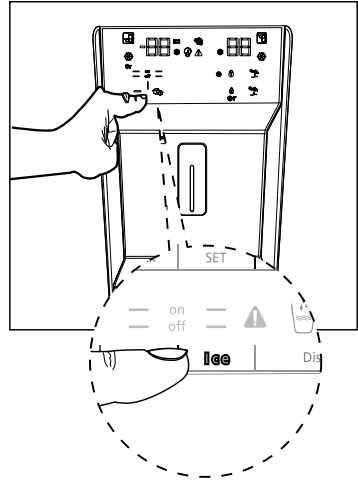

2. Quite la cubierta de derivación del filtro de agua tirando del mismo.



Unas pocas gotas de agua pueden fluir después de retirar la cubierta, esto es normal.

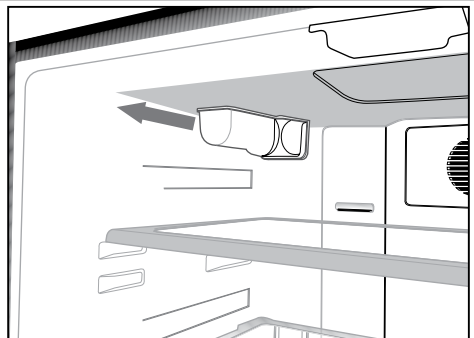

3. Coloque la cubierta del filtro de agua en el mecanismo y empuje para bloquearla en su lugar.

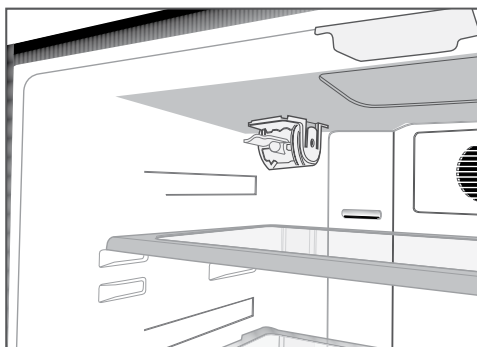

4. Pulse el botón “Ice/Hielo” en la pantalla de nuevo para cancelar el modo Ice Off /Hielo apagado” .



El filtro de agua aclarará ciertas partículas extrañas en el agua. No eliminará los microorganismos en el agua.



El período de sustitución del filtro de su producto es de 6 meses.

4 Preparación

4.1. ¿Qué hacer para ahorrar energía?



La conexión del aparato a sistemas de ahorro de energía electrónica es perjudicial, ya que puede dañar el aparato.

- Para uso no empotrado: “este aparato de refrigeración no está destinado a ser utilizado como electrodoméstico empotrado.
- No mantenga las puertas del frigorífico abiertas por largos periodos.
- No coloque alimentos ni bebidas calientes en el frigorífico.
- No llene demasiado el frigorífico, bloquear el flujo de aire interno reducirá la capacidad de enfriamiento.
- Para poder almacenar alimentos al máximo en el congelador de su frigorífico, los cajones superiores tienen que ser removidos y colocados en la parte superior de la rejilla de alambre. Los valores de consumo neto de volumen y energía especificadas en la etiqueta energética del frigorífico fueron probados después de eliminar los compartimentos del estante superior del congelador y el recipiente de hielo que puede ser fácilmente removido manualmente. Usando el cajón inferior, al cargar es muy recomendable.
- Dependiendo de las características del aparato, descongelar los alimentos congelados en el compartimento del frigorífico garantizará el ahorro energético y preservará la calidad de los alimentos.
- Asegúrese de que los alimentos no estén en contacto con el sensor de temperatura del compartimento del frigorífico descrito a continuación.
- Puesto que el aire caliente y húmedo no penetra directamente en su producto cuando las puertas no están abiertas, su producto se optimiza en condiciones suficientes para proteger sus alimentos. Las funciones y componentes como el compresor, ventilador, calentador, descongelador, iluminación,

pantalla, etc. funcionarán de acuerdo con las necesidades de consumo mínimo de energía en estas circunstancias.

- Los alimentos deben ser almacenados en los cajones en el interior del compartimento de refrigeración con el fin de proporcionar ahorro de energía y conservar los alimentos en un mejor ambiente.
- Evite el contacto directo entre el sensor de temperatura en el compartimento congelador y los paquetes de alimentos. El consumo de energía puede aumentar en caso de un contacto con el sensor.

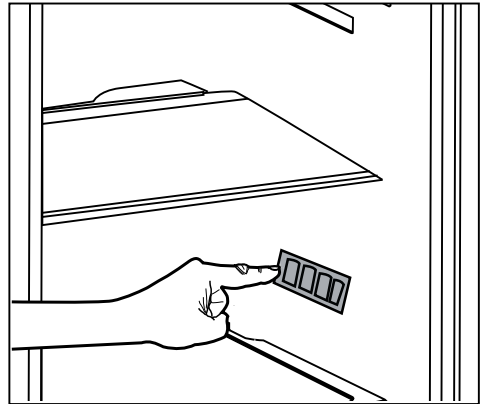

4.2. Uso de primera vez

Antes de utilizar el frigorífico, asegúrese de que se han realizado los preparativos necesarios de acuerdo con lo descrito en las secciones “Instrucciones de seguridad y medio ambiente” e “Instalación”.

- Mantenga el aparato en uso, sin comida dentro por 6 horas y no abra la puerta, a menos que sea absolutamente necesario.



Un sonido se escuchará cuando el compresor esté activado. Es normal escuchar que suene incluso cuando el compresor está inactivo, debido a los líquidos y los gases comprimidos en el sistema de refrigeración.



Es normal que los bordes delanteros del frigorífico se sientan cálidos. Estas áreas están diseñadas para calentarse con el fin de evitar la condensación.

5 Uso del producto

5.1. Panel indicador

Los tableros indicadores pueden variar dependiendo del modelo de su aparato. Las funciones audiovisuales del panel indicador le ayudarán a usar el frigorífico.

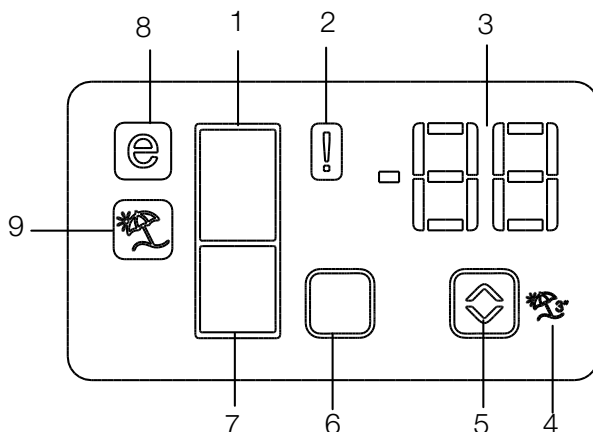

1. Indicador del Congelador
2. Indicador de estado de error
3. Indicador de temperatura
4. Botón de función de vacaciones
5. Botón de ajuste de temperatura
6. Botón de selección del Compartimiento
7. Indicador del compartimiento del congelador
8. Indicador del modo Economía
9. Indicador de función de vacaciones

***opcional**



***Opcional:** Las imágenes de esta guía del usuario están pensadas como corrientes de aire y pueden no coincidir perfectamente su aparato. Si el aparato no contiene las partes pertinentes, entonces la información pertenece a otros modelos.

Uso del producto

1. Indicador del Congelador

La luz del compartimiento del enfriador se enciende cuando se ajusta la temperatura del compartimiento enfriador.

2. Indicador de estado de error

Este sensor se activará si el frigorífico no enfría adecuadamente o en caso de fallo del sensor. Cuando este indicador está activado, el indicador de temperatura del compartimiento del congelador mostrará "E" y el indicador de temperatura del compartimiento del enfriador mostrará los números "1, 2, 3 ..." etc.. Los números en el indicador sirven para informar al personal de servicio sobre el fallo. (❗)

3. Indicador de temperatura

Indica la temperatura del congelador y los compartimientos enfriadores.

4. Botón de función de vacaciones

Para activar esta función, pulse y mantenga pulsado el botón de Vacaciones durante 3 segundos. Cuando la función de vacaciones está activa, el indicador de temperatura del compartimiento enfriador muestra la inscripción "- -" y ningún proceso de enfriamiento estará activo en el compartimiento de enfriamiento. Esta función no es adecuada para mantener los alimentos en el compartimiento de enfriamiento. Otros compartimientos permanecerán enfriados con la temperatura correspondiente fijada para cada compartimiento.

Pulse el botón **Vacation/Vacaciones** (🌴) de nuevo para cancelar esta función.

5. Botón de ajuste de temperatura

La temperatura del respectivo compartimiento varía en rangos de -24°C..... -18°C y 8°C...1°C. (👇)

6. Botón de selección del Compartimiento

Utilice el botón de selección del compartimiento del frigorífico para alternar entre los compartimientos del enfriador y del congelador. (□)

7. Indicador del compartimiento del congelador

La luz del compartimiento del congelador se enciende cuando se ajusta la temperatura del compartimiento congelador.

8. Indicador del modo Economía

Indica que el frigorífico está funcionando en modo de ahorro de energía. Este indicador se activa cuando la temperatura en el compartimiento del congelador está ajustada a -18°C. (🌡)

9. Indicador de función de vacaciones

Indica que la función de vacaciones está activa. (🌴)

Uso del producto

Panel indicador

Este panel de indicador de control táctil le permite ajustar la temperatura sin necesidad de abrir la puerta de su frigorífico. Solo tiene que tocar el botón correspondiente con el dedo para ajustar la temperatura.

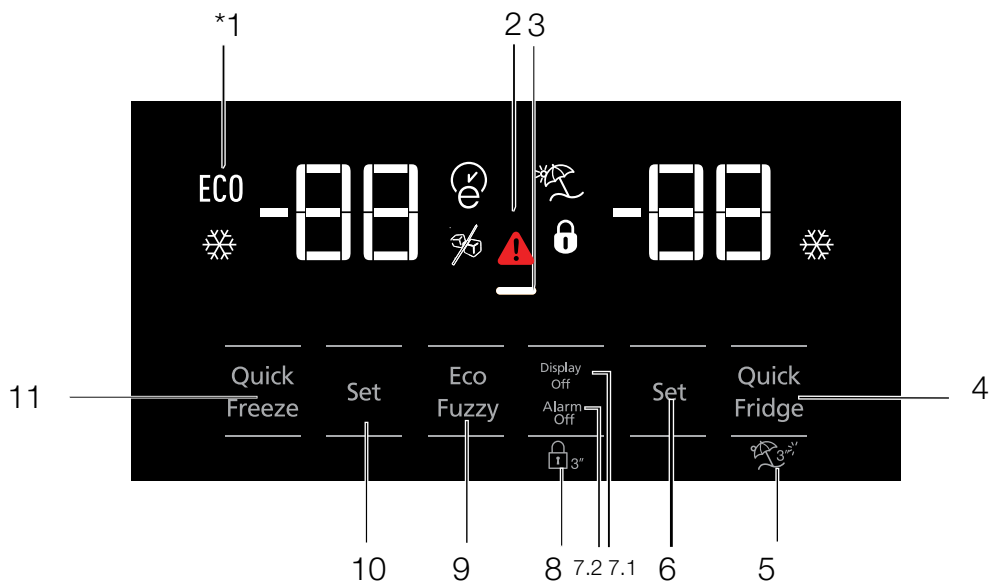

- 1-** Alta temperatura / alerta de falla
- 2-** Función de ahorro de energía (visor apagado)
- 3-** Enfriamiento rápido
- 4-** Función de vacaciones
- 5-** Ajuste de la temperatura del compartimiento del enfriador
- 6-** Ahorro de energía (pantalla apagada) /Aviso de desconexión de la alarma
- 7-** Bloqueo del teclado
- 8-** Eco-fuzzy
- 9-** Ajuste de la temperatura del compartimiento del congelador
- 10-** Congelación rápida



***Opcional:** Las imágenes de esta guía del usuario están pensadas como corrientes de aire y pueden no coincidir perfectamente su aparato.

Uso del producto

1. Alta temperatura / alerta de falla

Este indicador () se encenderá en caso de fallos de temperatura o alertas de falla. Este indicador se ilumina durante un apagón, fallos de alta temperatura y avisos de errores. Durante apagones prolongados, parpadeará en el visor la temperatura más alta registrada que alcance el compartimento del congelado. Después de comprobar los alimentos ubicados en el compartimento del congelador, pulse el botón de apagado de la alarma para aclarar la advertencia.

2. Función de ahorro de energía (visor apagado)



Si las puertas de la nevera se mantienen cerradas durante un tiempo largo, la función de ahorro de energía se activa automáticamente y el símbolo de ahorro de energía se ilumina. Si la función de ahorro de energía está activa, todos los símbolos del visor se apagarán excepto el símbolo de energía. Cuando el modo de ahorro de energía está activo, si se pulsa cualquier botón o se abre la puerta, la función de ahorro de energía se cancelará y los símbolos en el visor volverán a su estado normal.

La función de ahorro de energía se activará durante la entrega desde la batería y no se puede cancelar.

3. Enfriamiento rápido

Cuando la función de enfriamiento rápido está activada, el indicador de enfriamiento rápido se iluminará () y el indicador de temperatura del compartimento de enfriamiento mostrará el valor 1. Pulse el botón de enfriamiento rápido de nuevo para cancelar esta función. El indicador de enfriamiento rápido se apagará y volverá a modo normal. La función de enfriamiento rápido se cancelará automáticamente después de 1 hora, a menos que sea cancelada por el usuario. Para enfriar una gran cantidad de alimentos frescos, pulse el botón de enfriamiento rápido antes de colocar los alimentos en el compartimento de refrigeración.

4. Función de vacaciones



Para activar la función de vacaciones, pulse el botón por () 3 segundos, esto activará el indicador de modo de vacaciones (). Cuando la función de vacaciones está activa, el indicador de temperatura del compartimento enfriador muestra la inscripción “- -” y ningún proceso de enfriamiento estará activo en el compartimento de enfriamiento. Esta función no es adecuada para mantener los alimentos en el compartimento de enfriamiento. Otros compartimentos permanecerán enfriados con la temperatura correspondiente fijada para cada compartimento.

Pulse el botón **vacation/vacaciones** de nuevo para cancelar esta función.

5. Ajuste de la temperatura del compartimento del enfriador

Después de pulsar el botón, la temperatura del compartimento enfriador se puede configurar para 8,7,6,5,4,3,2 y 1 respectivamente. ()



6. 1 Ahorro de energía (pantalla apagada)

Al pulsar este botón () se encenderá la señal de ahorro de energía () y la función de ahorro de energía se activará. Al activar la función de ahorro de energía se apagará todas las demás indicaciones de la pantalla. Cuando la función de ahorro de energía está activada, al pulsar cualquier tecla o abrir la puerta se desactivará la función de ahorro de energía y las señales de visualización volverán a la normalidad. Al pulsar este botón () de nuevo, se apagará la señal de ahorro de energía y se desactivará la función de ahorro de energía.

6. 2 Aviso de desconexión de la alarma

En caso de apagón/alarma de alta temperatura, pulse el botón de desconexión de alarma para eliminar el aviso después de comprobar los alimentos en el compartimento del congelador.

7. Bloqueo del teclado

Pulse el botón de bloqueo del teclado () simultáneamente durante 3 segundos. La señal de bloqueo del teclado () se iluminará y el bloqueo del teclado será activado. Los botones estarán inactivos cuando se activa el bloqueo del teclado.

Uso del producto

Pulse el botón de bloqueo del teclado de nuevo simultáneamente durante 3 segundos. La señal de bloqueo del teclado se apagará y el modo de bloqueo del teclado se desactivará.

Pulse el botón keypad lock/bloqueo del teclado () para evitar el cambio de los ajustes de temperatura del frigorífico.

8. Eco-fuzzy

Para activar la función eco-fuzzy, presione y mantenga presionado el botón eco-fuzzy durante 1 segundo. Cuando esta función está activa, el congelador cambia al modo económico después de al menos 6 horas y el indicador de uso de económica se iluminará. Para desactivar la función () eco-fuzzy, mantenga pulsado el botón de función eco-fuzzy durante 3 segundos.

El indicador se encenderá después de 6 horas cuando la función eco-fuzzy está activa.

9. Ajuste de la temperatura del compartimiento del congelador

La temperatura en el compartimiento del congelador es ajustable. Al pulsar el botón de número (9) permitirá que la temperatura del compartimiento del congelador se establezca a -18, -19, -20, -21, -22, -23 y -24. ()

10. Congelación rápida

Para la congelación rápida, presione el botón, lo que activará el indicador de congelación rápida ()

Cuando la función de congelamiento rápido está activada, el indicador de congelamiento rápido se iluminará () y el indicador de temperatura del compartimiento de congelamiento mostrará el valor -27. Pulse el botón Rapid freeze/Enfriamiento rápido de nuevo para cancelar esta función. El indicador de congelación rápida se apagará y volverá a modo normal. La función de congelación rápida se cancela automáticamente después de 24 horas, si no es cancelada por el usuario. Para congelar una gran cantidad de alimentos frescos, pulse el botón de congelación rápida antes de colocar los alimentos en el congelador.

Uso del producto

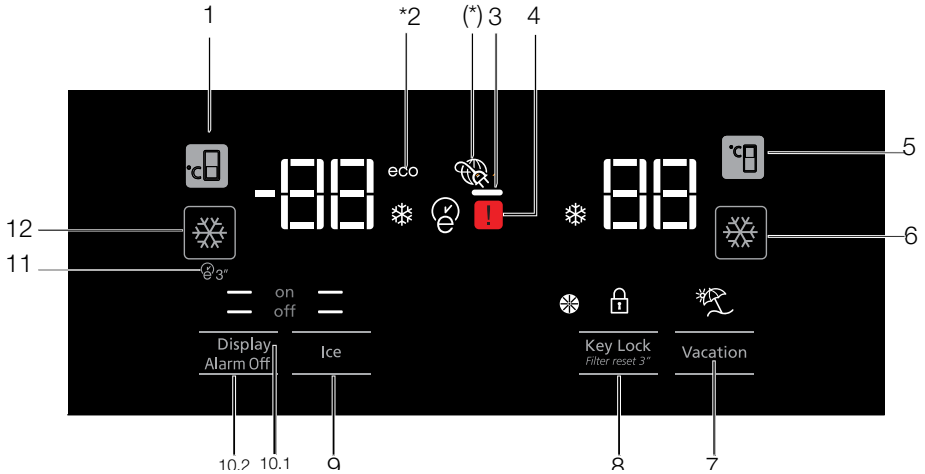

1. Ajuste de la temperatura del compartimento del congelador
2. Función de ahorro de energía (visor apagado)
3. Estado de error
4. Ajuste de la temperatura del compartimento del enfriador
5. Enfriamiento rápido
6. Función de vacaciones
7. Bloqueo de teclado / Cancelación de la alerta de reemplazo del filtro
8. Encendido/Apagado de la máquina de hielo
9. Encendido/Apagado de la pantalla
10. Autoeco
11. Congelación rápida



***Opcional:** Las imágenes de esta guía del usuario están pensadas como corrientes de aire y pueden no coincidir perfectamente su aparato. Si el aparato no contiene las partes pertinentes, entonces la información pertenece a otros modelos.

Uso del producto

1. Ajuste de la temperatura del compartimiento del congelador

Al pulsar el botón  de permitirá que la temperatura del compartimiento del congelador se establezca a -18,-19,-20,-21 , -22,-23,-24,-18...

2. Función de ahorro de energía (visor apagado)

Si las puertas de la nevera se mantienen cerradas durante un tiempo largo, la función de ahorro de energía se activa automáticamente y el símbolo de ahorro de energía se ilumina. Si la función de ahorro de energía está activa, todos los símbolos del visor se apagarán excepto el símbolo de energía. Cuando el modo de ahorro de energía está activo, si se pulsa cualquier botón o se abre la puerta, la función de ahorro de energía se cancelará y los símbolos en el visor volverán a su estado normal.

La función de ahorro de energía se activará durante la entrega desde la batería y no se puede cancelar.

3. Estado de error

Este sensor se activará si el frigorífico no enfría adecuadamente o en caso de fallo del sensor. ) Cuando este indicador está activado, el indicador de temperatura del compartimiento del congelador mostrará "E" y el indicador de temperatura del compartimiento del enfriador mostrará los números "1, 2, 3 ..." etc.. Los números en el indicador sirven para informar al personal de servicio sobre el fallo.

4. Ajuste de la temperatura del compartimiento del enfriador

Después de pulsar el , la temperatura del compartimiento enfriador se puede configurar para 8,7,6,5,4,3,2 .. respectivamente.

5. Enfriamiento rápido

Para un enfriamiento rápido, pulse el botón, lo que activará el indicador de enfriamiento rápido . Presione este botón de nuevo para desactivar esta función. Utilice esta función cuando la colocación de los alimentos frescos en el compartimiento de refrigeración o para enfriar rápidamente los



alimentos. Cuando se activa esta función, el frigorífico se mantendrá encendido durante 1 hora.

6. Función de vacaciones

Cuando la función de vacaciones  está activa, el indicador de temperatura del compartimiento enfriador muestra la inscripción "- -" y ningún proceso de enfriamiento estará activo en el compartimiento de enfriamiento. Esta función no es adecuada para mantener los alimentos en el compartimiento de enfriamiento. Otros compartimientos permanecerán enfriados con la temperatura correspondiente fijada para cada compartimiento.



Pulse el botón de Función de vacaciones de nuevo para cancelar esta función. 

7. Bloqueo de teclado / Cancelación de la alerta de reemplazo del filtro





Pulse el botón de bloqueo del teclado  para activar el bloqueo del teclado. También puede utilizar esta función para evitar el cambio de los ajustes de temperatura del frigorífico. El filtro del frigorífico debe ser reemplazado cada 6 meses. Si usted sigue las instrucciones de la sección 5.2, el frigorífico calculará automáticamente el período restante y el indicador de la alerta de reemplazo del filtro de  se encenderá cuando el filtro expire.

Mantenga pulsado el botón  durante 3 segundos para apagar la luz de alerta del filtro.

8. Encendido/Apagado de la máquina de hielo

Pulse el botón  de para cancelar (off ) o activar (on ) hacer hielo.

9.1 Encendido/Apagado de la pantalla

Pulse el botón  con el para cancelar ( off ) o activar ( on ) encender / apagar pantalla .

9.2 Aviso de desconexión de la alarma

En caso de apagón/alarma de alta temperatura, pulse el botón de desconexión de alarma para eliminar el aviso después de comprobar los alimentos en el compartimiento del congelador.

Uso del producto

10. Autoeco

Pulse el botón auto eco

() durante 3 segundos para activar esta función. Si la puerta permanece cerrada durante mucho tiempo cuando se activa esta función, la sección más fría cambiará al modo económico. Pulse el botón de nuevo para desactivar esta función.

El indicador se encenderá después de 6 horas cuando la función auto eco está activa. ()

11. Congelación rápida

Pulse el botón

() para congelación rápida. Pulse el botón de nuevo para desactivar la función.

5.2. Compartimento a cero grados (Opcional)

Use este compartimento para mantener las carnes frías a temperaturas más bajas o los aparatos de carne para consumo inmediato. No coloque las frutas y vegetales en este compartimento.

Pueden ampliar el volumen interno del aparato mediante la eliminación de cualquiera de los compartimentos a cero grados.

Para retirar el compartimento, simplemente tire hacia atrás, levante y saque.

5.3. Cajón de vegetales

El cajón de vegetales del frigorífico está diseñada para mantener las vegetales frescas por preservar la humedad. Para este propósito, la circulación general aire frío se intensifica en el cajón de vegetales. Mantenga las frutas y vegetales en este compartimento. Mantenga las vegetales y frutas de hojas verdes por separado para prolongar su vida.

Uso del producto

5.4. Blue light/HarvestFresh

***Puede no estar disponible en todos los modelos**

Para Blue light,

Las frutas y verduras almacenadas en los cajones que se iluminan con una luz azul continúan su fotosíntesis gracias al efecto de longitud de onda de la luz azul y así preservarán su contenido vitamínico.

Para HarvestFresh,

Las frutas y verduras almacenadas en los cajones iluminados con la tecnología HarvestFresh conservan sus vitaminas durante más tiempo gracias a los ciclos de luces azules, verdes, rojas y oscuras, que simulan un ciclo diurno.

Si abre la puerta del refrigerador mientras que el ciclo de luz oscura de HarvestFresh está funcionando, el refrigerador lo detectará automáticamente y permitirá que la luz azul, verde o roja ilumine el cajón para su mayor comodidad. Después de cerrar la puerta del refrigerador, el ciclo oscuro se reanudará, para así completar el ciclo diurno natural.

5.5. Descripción y limpieza del filtro de olores

(Opcional)

El filtro de olores evita la acumulación de olores en su producto.

1. Tire de la cubierta en la que el filtro de olores se instala hacia abajo desde la parte delantera como se ilustra.
2. Deje el filtro al sol por un día. El filtro se limpiará durante ese tiempo.
3. Ponga el filtro de vuelta en su lugar.



El filtro de olor debe limpiarse una vez al año.

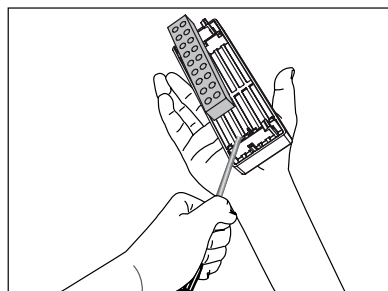
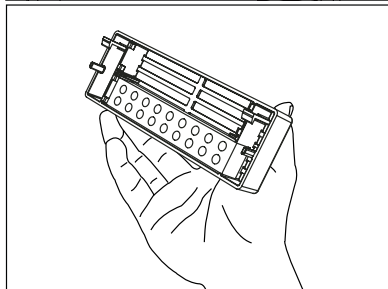
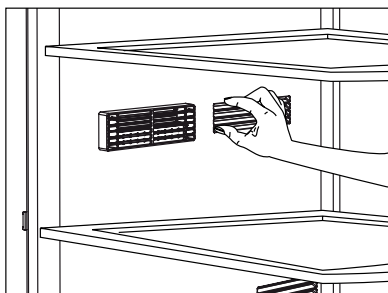

Uso del producto

5.6. Cajón telescópico

Tenga cuidado de no apretar las partes de su cuerpo, como las manos, los pies y etc. entre las partes móviles mientras que el cajón está en uso con el fin de evitar cualquier lesión.

Puede eliminar la partición en el cajón como se ilustra cuando desea limpiarlo.

Puede quitar los cajones solo para limpiarlos. No es posible agrupar los cajones en sus lugares después de cargarlos con alimentos cuando se retiran.

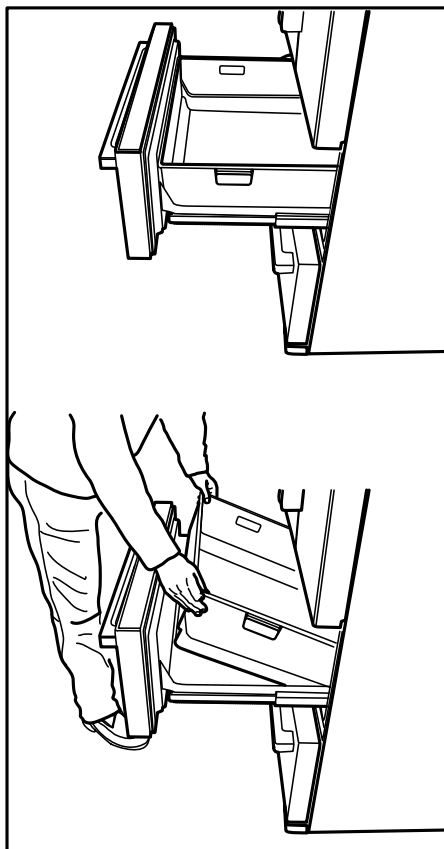

5.7. Ionizador

(Opcional)

El sistema ionizador en el conducto de aire del compartimento de enfriado sirve para ionizar el aire. Las emisiones de iones negativos eliminan las bacterias y otras moléculas que causan olor en el aire.

5.8. Dispensador de cubitos

(Opcional)

El dispensador de cubitos no puede extraerse. La cubitera debe estar situada en la parte inferior del dispensador de cubitos.

5.9. Cubitera

(Opcional)

Lea atentamente las advertencias que se indican en la cubitera. La cubitera se usa para recoger los cubitos fabricados por el dispensador. No vierta agua en él ya que podría romperse. La cubitera no debe usarse para almacenar alimentos.

No cambie la ubicación de la cubitera.

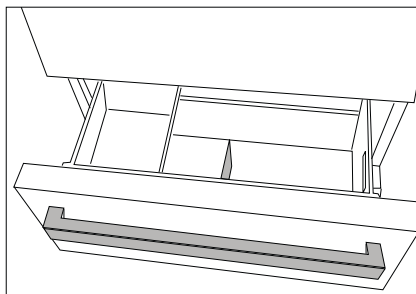
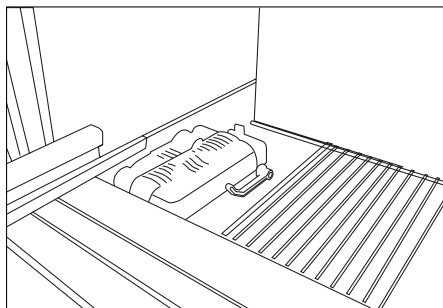

5.10. Sección media móvil

La sección media móvil pretende evitar que el aire frío dentro de su frigorífico se escape.

El sellado se proporciona cuando las juntas en las prensas de la puerta en la superficie de la sección media móvil de las puertas del compartimento de refrigeración están cerradas.

Otra razón por la que su frigorífico está equipado con una sección media móvil que aumenta el volumen neto del compartimento de enfriado. Las medias estándar ocupan algo de volumen no utilizable en el frigorífico.

La sección media móvil está cerrada cuando la puerta izquierda del compartimento de refrigeración se cierra.

No se debe abrir manualmente. Se mueve bajo la guía de la pieza de plástico en el cuerpo mientras que la puerta está cerrada.

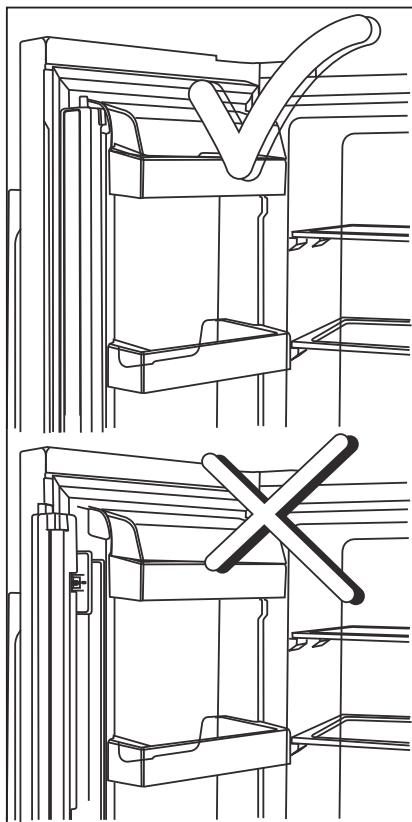

5.11. Depósito de hielo (Opcional)

El depósito de hielo permite que reciba hielo desde el aparato con facilidad.

Uso del depósito de hielo

1. Retire el depósito de hielo del congelador.
2. Llene el contenedor con agua.
3. Coloque el depósito de hielo en el congelador. Unas dos horas más tarde, el hielo estará listo.
4. Retire el depósito de hielo del congelador y dóblelo sobre la placa de servicio. Los cubos de hielo caerán fácilmente a la placa de servicio.

Uso del producto

5.12. Cajón de frutas y verduras con control de humedad (Ever Fresh)

*opcional

Los niveles de humedad de las frutas y de las verduras se mantienen bajo control con la función del cajón de frutas y verduras con control de humedad y se garantiza que los alimentos se mantengan frescos por más tiempo.

Coloque las verduras de hoja, tales como lechuga, espinaca y aquellas hortalizas sensibles a la pérdida de humedad, en posición horizontal en la medida de lo posible, dentro del cajón, no sobre sus raíces en posición vertical.

Nunca deje las hortalizas dentro del cajón de frutas y verduras en sus bolsas. Si las hortalizas se dejan dentro de sus bolsas, se descompondrán en un breve período de tiempo. Cuando se fije un nivel de humedad alto, las frutas y verduras conservarán su contenido de humedad y se podrán mantener por un período de tiempo razonable sin necesidad de dejarlas dentro de sus bolsas. En caso de que no desee que las frutas y verduras estén en contacto entre sí por cuestiones de higiene, utilice un papel perforado, espuma u otros materiales de embalaje similares en lugar de una bolsa.

Mientras se guardan las frutas y verduras, tenga en cuenta su peso específico. Las frutas y verduras más duras y pesadas deben colocarse en el fondo del cajón y aquellas más blandas y livianas deben ubicarse arriba.

No coloque juntos peras, albaricoques, melocotones, etc. y manzanas, en particular, en el mismo cajón que otras frutas y verduras, ya que tienen un alto nivel de generación de gas etileno. El gas etileno emitido por estas frutas puede ocasionar que las otras frutas maduren más rápido y se echen a perder en poco tiempo.

5.13. Congelación de alimentos frescos

- Para preservar la calidad de los alimentos, los alimentos colocados en el compartimento del congelador deben congelarse lo más rápidamente posible, utilice la congelación rápida para esto.
- Congelar los alimentos cuando están frescos extenderá su tiempo de almacenamiento en el compartimento del congelador.
- Empaque los alimentos en envases herméticos y séllelos herméticamente.
- Asegúrese de que los alimentos sean envasados antes de ponerlos en el congelador. Utilice envases para congelador, papel de aluminio, papel a prueba de humedad, bolsas de plástico o materiales de embalaje similares en lugar de papel de embalaje tradicional.
- Marque cada paquete de alimentos por escrito de la fecha de empaque antes de la congelación. Esto le permitirá determinar la frescura de cada paquete cada vez que abre el congelador. Mantenga los alimentos más antiguos en el frente para asegurar que se utilicen primero.
- Los alimentos congelados deben usarse inmediatamente después de la descongelación y no se deben congelar de nuevo.
- No congele grandes cantidades de alimentos de una sola vez.

5.14. Recomendaciones para el almacenamiento de los alimentos congelados

El compartimento se debe establecer en al menos a -18°C .

1. Coloque los alimentos en el congelador lo más rápidamente posible para evitar la descongelación.
2. Antes de congelar, revise la "Fecha de caducidad" en el paquete para asegurarse de que no ha caducado.
3. Asegúrese de que el embalaje de la comida no este dañado.

5.15. Detalles del congelador

De acuerdo con las normas IEC 62552, el congelador debe tener la capacidad de congelar 4,5 kg de alimentos a -18°C o temperaturas más bajas en 24 horas por cada 100 litros de volumen del compartimento congelador.

Los artículos de comida solo pueden conservarse durante períodos prolongados en o por debajo de la temperatura de -18°C .

Usted puede mantener los alimentos frescos durante meses (en congelador a o por debajo de temperaturas de 18°C).

Los alimentos a congelar no deben ponerse en contacto con los alimentos ya congelados en el interior para evitar la descongelación parcial.

Uso del producto

Configuración del congelador	Configuración del compartimento de enfriado	Descripciones
-18°C	4°C	Este es el ajuste predeterminado y recomendado.
-20,-22 or -24°C	4°C	Estos ajustes se recomiendan para temperaturas superiores a 30°C.
Congelación rápida	4°C	Use esto para congelar los alimentos en un corto período de tiempo. El producto se restablecerá a los ajustes anteriores cuando se haya completado el proceso.
-18°C o más frío	2°C	Use estos ajustes si cree que el compartimento del frigorífico no está lo suficientemente frío debido a la temperatura ambiental o frecuencia de apertura de la puerta.

Hierva las vegetales y filtre el agua para prolongar el tiempo de almacenamiento congelado. Coloque los alimentos en envases herméticos después de la filtración y en el congelador. Los plátanos, tomates, lechuga, apio, huevos, patatas y alimentos similares no se deben congelar. Cuando estos alimentos se congelan, solo su valor nutricional y el sabor se verán afectados negativamente. No deben ser echados a perder para que no puedan constituir un riesgo para la salud humana.

5.16.Colocación de los alimentos

Estantes del congelador	Varios artículos congelados como carne, pescado, helados, vegetales, etc.
Estantes del frigorífico	Alimentos dentro de ollas, placa cerrada, cajas neveras, huevos (en envase tapado)
Puertas los estantes del enfriador	Alimentos o bebidas pequeños y embalados
Cajón de vegetales	Frutas y vegetales
Compartimento de alimentos frescos	Carnes frías (comida para el desayuno, aparatos cárnicos que se consumen en un corto plazo)

5.17.Alerta de puerta abierta (Opcional)

Se escuchará una alarma sonora si la puerta del aparato permanece abierta durante 1 minuto. La alerta audible se detendrá cuando se cierre la puerta o se presione un botón en la pantalla (si está disponible).

5.18.Luz interna

La luz interior utiliza una lámpara tipo LED. Póngase en contacto con el servicio técnico autorizado para cualquier problema con esta lámpara.

La luz interior utilizada en este producto no está destinada a la iluminación del hogar y no es adecuada para tales fines. Las luces interiores en los compartimentos del frigorífico o congelador están destinadas a ayudar a la colocación de alimentos de manera segura y conveniente en el frigorífico.

Las bombillas de este electrodoméstico no sirven para la iluminación en el hogar. Su propósito es el de ayudar al usuario a colocar los alimentos en el frigorífico o congelador de forma cómoda y segura.

6 Limpieza y mantenimiento

Limpie el aparato con regularidad, esto prolongará su vida útil.



ADVERTENCIA: Desconecte la alimentación antes de limpiar el refrigerador.

- No utilice herramientas afiladas ni abrasivas, jabones, aparatos de limpieza de casa, detergentes, gas, gasolina, barniz ni sustancias similares para la limpieza.
- En el caso de productos que no sean sin escarcha, se pueden producir gotas de agua y una capa de hielo en la pared trasera del compartimento del frigorífico. No lo limpie, nunca aplique aceite o agentes similares en el mismo.
- Utilice solo paños de microfibra ligeramente humedecidos para limpiar la superficie exterior del producto. Las esponjas u otro tipo de paños de limpieza pueden rayar la superficie.
- Derrita una cucharada de carbonato en agua. Humedezca un trozo de tela en el agua y escurra. Limpie el dispositivo con el paño y seque a fondo.
- Tenga cuidado en mantener el agua lejos de la cubierta de la lámpara y otras partes eléctricas.
- Limpie la puerta con un paño húmedo. Retire todos los elementos en el interior para separar las puertas y estantes del mueble. Levante los estantes de la puerta hasta desprenderlos de su riel. Limpie y seque las estanterías, a continuación, colóquelas de nuevo en su lugar deslizándolas desde arriba.
- No use agua con cloro ni aparatos de limpieza en la superficie exterior y las piezas de revestidas de cromo del aparato. El cloro causará herrumbre en este tipo de superficies metálicas.

6.1. Prevención del mal olor

El aparato se fabrica libre de cualquier material oloroso. Sin embargo, mantener la comida en secciones inadecuadas y una limpieza inadecuada de las superficies internas puede causar mal olor. Para evitar esto, limpie el interior con agua carbonatada cada 15 días.

- Mantenga los alimentos en envases sellados. Los microorganismos pueden propagarse fuera de los alimentos no sellados y causar mal olor.
- No guarde alimentos caducados y en mal estado en el refrigerador.
- No utilice herramientas afiladas y abrasivas ni jabón, productos de limpieza domésticos, detergentes, gasolina, benceno, cera, etc., de lo contrario los sellos en las piezas de plástico se caerán y deformarán. Use agua tibia y un paño suave para limpiar y secar.

6.2. Protección de superficies de plástico

El aceite derramado en las superficies de plástico puede dañar la superficie y debe ser limpiado inmediatamente con agua tibia.

7. Solución de problemas

Revise esta lista antes de contactar con el servicio técnico. Si lo hace, le ahorrará tiempo y dinero. Esta lista incluye quejas frecuentes que no están relacionados con la mano de obra ni materiales defectuosos. Algunas funciones mencionadas en este documento pueden no ser aplicables a su aparato.

El refrigerador no está funcionando.

- El enchufe no está totalmente en la toma. >>> Basta conectarlo para asentarlo por completo en la toma.
- El fusible conectado a la toma de alimentación del aparato o el fusible principal está fundido. >>> Revise los fusibles.

Condensación en la pared lateral del compartimento de enfriamiento (MULTI ZONA, REFRIGERADOR, CONTROL y FLEXI ZONA).

- La puerta se abre con demasiada frecuencia >>> Tenga cuidado de no abrir la puerta del aparato con demasiada frecuencia.
- El medio ambiente es demasiado húmedo. >>> No instale el aparato en ambientes húmedos.
- Los alimentos que contienen líquidos se mantienen en sus envases sin sellar. >>> Mantenga los alimentos que contengan líquidos en los envases sellados.
- La puerta del aparato se deja abierta. >>> No mantenga la puerta del aparato abierta durante largos periodos.
- El termostato está ajustado a una temperatura demasiado baja. >>> Ajuste el termostato a la temperatura adecuada.

El compresor no está funcionando.

- En caso de fallo de alimentación repentino o tirando del enchufe de alimentación y poniéndolo de nuevo, la presión del gas en el sistema de refrigeración del aparato no será equilibrada, lo que desencadena la salvaguardia térmica del compresor. El aparato se reiniciará después de aproximadamente 6 minutos. Si el aparato no se reinicia después de este período, póngase en contacto con el servicio.
- La descongelación está activa. >>> Esto es normal para un aparato de descongelación completamente automático. La descongelación se realiza periódicamente.
- El aparato no está enchufado >>> Asegúrese de que el cable de alimentación esté enchufado.
- El ajuste de la temperatura es incorrecto. >>> Seleccione el ajuste de la temperatura adecuado.
- No hay energía eléctrica. >>> El aparato continuará funcionando con normalidad una vez que se restablezca la alimentación.

El ruido de funcionamiento del refrigerador aumenta mientras está en uso.

- El desempeño operativo del aparato puede variar en función de las variaciones de la temperatura ambiente. Esto es normal y no indica mal funcionamiento.

El refrigerador funciona demasiado a menudo o por demasiado tiempo.

La temperatura del congelador es muy baja, pero la temperatura del refrigerador es adecuada.

- La temperatura del compartimento congelador se establece a un grado muy bajo. >>> Ajuste la temperatura del compartimento del congelador a un grado más alto y vuelva a intentarlo.

La temperatura del refrigerador es muy baja, pero la temperatura del congelador es adecuada.

Solución de problemas

- La temperatura del compartimento congelador se establece a un grado muy bajo. >>> Ajuste la temperatura del compartimento del refrigerador a un grado más alto y vuelva a intentarlo.

Los alimentos guardados en los cajones del compartimento de refrigeración se congelan.

- La temperatura del compartimento congelador se establece a un grado muy bajo. >>> Ajuste la temperatura del compartimento del congelador a un grado más alto y vuelva a intentarlo.

La temperatura en el refrigerador o el congelador es demasiado alta.

- La temperatura del compartimento del congelador se establece a un grado muy bajo. >>> El ajuste de temperatura del compartimento del refrigerador influye en la temperatura del compartimento del congelador. Cambie la temperatura del compartimento del refrigerador o congelador y espere a que los compartimentos pertinentes alcancen el nivel de temperatura ajustado.
- Las puertas se abren frecuentemente o se mantienen abiertas durante largos períodos. >>> No abra las puertas con demasiada frecuencia.
- La puerta puede estar abierta. >>> Cierre la puerta por completo.
- El aparato puede haber sido conectado recientemente o un nuevo alimento fue colocado en su interior. >>> Esto es normal. El aparato tardará más en alcanzar la temperatura fijada fue enchufado recientemente o si un nuevo alimento se coloca en el interior.
- Grandes cantidades de alimentos calientes pueden haber sido colocados recientemente en el aparato. >>> No coloque alimentos calientes en el interior del aparato.

Ruido o agitación.

- El suelo no está nivelado o no es firme. >>> Si el aparato está temblando cuando se mueve lentamente, ajuste las patas para equilibrar el aparato. También asegúrese de que el suelo sea lo suficientemente resistente para soportar el aparato.
- Cualquier artículo colocado sobre el aparato pueden causar ruido. >>> Retire todos los objetos colocados sobre el aparato.

El aparato está haciendo ruido de flujo de líquido, rociado, etc.

- Los principios de funcionamiento del aparato implican flujos de líquido y gas. >>> Esto es normal y no indica mal funcionamiento.

Hay sonido del viento que sopla procedente del aparato.

- El aparato utiliza un ventilador para el proceso de enfriamiento. Esto es normal y no indica mal funcionamiento.

Hay condensación en las paredes internas del aparato.

- El clima caliente o húmedo aumentarán la formación de hielo y de condensación. Esto es normal y no indica mal funcionamiento.
- Las puertas se abren frecuentemente o se mantienen abiertas durante largos períodos. >>> No abra las puertas con demasiada frecuencia, si están abiertas, ciérrelas.
- La puerta puede estar abierta. >>> Cierre la puerta por completo.

Hay condensación en el exterior del aparato o entre las puertas.

- Puede ser por que el clima ambiental sea húmedo, esto es bastante normal en ambientes húmedos. >>> La condensación se disipará cuando se reduzca la humedad.

El interior huele mal.

Solución de problemas

- El aparato es limpiado regularmente.
>>> Limpie el interior con regularidad utilizando una esponja, agua caliente y agua carbonatada.
- Ciertos envases y materiales de embalaje pueden causar olor. >>> Utilice envases y materiales de embalaje que sean exentos de olores.
- Los alimentos se colocan en envases no selladas. >>> Mantenga los alimentos en envases sellados. Los microorganismos pueden propagarse fuera de los alimentos no sellados y causar mal olor.
- Retire todos los alimentos caducados o en mal estado del aparato.

La puerta no se cierra.

- Los paquetes de alimentos pueden estar bloqueando la puerta. >>> Cambie de lugar los elementos que bloqueen las puertas.
- El aparato no está en posición vertical sobre la base. >>> Ajuste los soportes para equilibrar el aparato.
- El suelo no está nivelado o no es firme.
>>> Asegúrese de que el suelo esté nivelado y sea lo suficientemente resistente para soportar el aparato.

La bandeja de las vegetales se ha atascado.

- Los alimentos pueden estar en contacto con la parte superior del cajón. >>> Reorganice los alimentos en el cajón.

Si la superficie del producto está caliente.

- Pueden observarse altas temperaturas entre las dos puertas, en los paneles laterales y en la parrilla trasera mientras el producto esté en funcionamiento.
Se trata de algo normal y no requiere mantenimiento del servicio.



ADVERTENCIA: Si el problema persiste después de seguir las instrucciones de esta sección, póngase en contacto con su vendedor o un Servicio Autorizado. No trate de reparar el aparato.

Caro Cliente,

Gostaríamos que aproveitasse a óptima eficiência do nosso produto, fabricado em modernas instalações segundo controlos de qualidade meticulosos.

Para este propósito, ler integralmente o guia do utilizador antes de utilizar o produto e manter o guia como fonte de referência. Se ceder este produto a outra pessoa, fornecer este guia em conjunto com o produto.

O guia do utilizador assegura a utilização rápida e segura do produto.





- Ler o guia do utilizador antes de instalar e operar com o produto.
- Observar sempre as instruções de segurança aplicáveis.
- Manter o guia do utilizador em local de fácil acesso para uso futuro.
- Ler quaisquer outros documentos fornecidos com o produto.

Ter em mente que este guia do utilizador é aplicável a vários modelos do produto. O guia indica claramente quaisquer variações de modelos diferentes.

Símbolos e Observações

No guia do utilizador são usados os símbolos seguintes:

	Informações importantes e dicas úteis.
	Risco de vida e do equipamento.
	Risco de choque eléctrico.
	A embalagem do produto é feita com materiais recicláveis, de acordo com a Legislação Ambiental Nacional.

 INFORMATION	
 ENERGY 	.A informação do modelo conforme memorizada na base de dados do produto pode ser acedida entrando no seguinte sítio web e através da busca do identificador do seu modelo (*) que se encontra na etiqueta de classificação emergética.
SUPPLIER'S NAME  MODEL IDENTIFIER  (*)	
https://eprel.ec.europa.eu/	

1 Instruções de segurança e ambientais	3	4 Preparação	15
1.1. Segurança geral	3	4.1. O que fazer para poupar energia	15
1.1.1 Advertência HC	5	4.2. Primeira utilização	15
1.1.2 Para modelos com dispensador de água	5	5 Utilizar o produto	16
1.2. Utilização prevista	5	5.1. Painei indicador	16
1.3. Segurança das crianças	5	5.2. Compartimento zero graus	23
1.4. Em conformidade com a Directiva REEE e Eliminação de Resíduos	5	5.3. Gaveta para vegetais	23
1.5. Em conformidade com a Directiva RSP	6	5.4. Blue light/HarvestFresh	23
1.6. Informação da embalagem	6	5.5. Filtro de odores (opcional)	23
2 Frigorífico	7	5.6. Gaveta telescópica	24
3 Instalação	8	5.7. Ionizador	25
3.1. Lugar correcto para a instalação	8	5.8. Caixa de gelo	25
3.2. Fixar os calços de plástico	8	5.9. Produtor de gelo	25
3.3. Ajustar os pés	9	5.10. Secção intermédia amovível	26
3.4. Ligação eléctrica	9	5.11. Recipiente para o gelo	26
3.5. Ligação à água (Opcional)	9	5.12. Gaveta de vegetais com humidade controlada	27
3.6. Connecting water hoseLigar a mangueira de água ao produto	10	5.13. Congelar alimentos frescos	28
3.7. Ligar à canalização de água (Opcional)	10	5.14. Recomendações para armazenar alimentos congelados	28
3.8. Para produtos que usam bocal de água (Opcional)	11	5.15. Detalhes do congelador	29
3.9 Filtro da água (Opcional)	12	5.16. Colocar alimentos	29
O produto deve ter filtro interno ou externo, dependendo do modelo. Para fixar o filtro de água, seguir as instruções abaixo.	12	5.17. Alerta de porta aberta (Opcional)	29
3.9.1. Fixar filtro externo na parede (Opcional)	12	5.18. Luz interior	29
3.9.2. Filtro interno	13	6 Manutenção e limpeza	30
		6.1. Prevenir maus cheiros	30
		6.2. Proteger superfícies de plástico	30
		7. Resolução de problemas	31

1 Instruções de segurança e ambientais

Esta secção fornece as instruções de segurança necessárias para prevenir risco de lesões e danos materiais. O não cumprimento destas instruções invalidará todos os tipos de garantia do produto.

1.1. Segurança geral

AVISO:

Manter as aberturas de ventilação, na caixa de proteção do aparelho ou na estrutura embutida, sem obstruções.

ADVERTÊNCIA:

Não usar dispositivos mecânicos nem outros meios para acelerar o processo de descongelação, exceto os recomendados pelo fabricante.

AVISO:

Não danificar o circuito de refrigeração.

ADVERTÊNCIA:

Não usar aparelhos eléctricos no interior dos compartimentos de armazenamento de alimentos do aparelho, a menos que sejam do tipo recomendado pelo fabricante.



Este aparelho é destinado a ser usado em uso doméstico e aplicações similares como

- zonas de cozinha em estabelecimentos comerciais, escritórios ou outros ambientes laborais;
- casas rurais e pelos clientes em hotéis, motéis e outros ambientes de tipo residencial;
- ambientes de tipo alojamento e pequeno almoço;
- utilizações de refeições e outros não-retalhistas similares.

- Este produto não deve ser usado por pessoas com deficiências físicas, sensoriais e mentais, sem conhecimento e experiência suficiente ou por crianças. O dispositivo apenas pode ser usado por estas pessoas sob supervisão e instrução de uma pessoa responsável pela sua segurança. As crianças não devem ser autorizadas a brincar com este aparelho.

- Em caso de mau funcionamento, desligue o aparelho.
- Depois de desligar, aguarde pelo menos 5 minutos antes de ligar novamente. Desligar o produto quando não está em uso. Não tocar na ficha com as mãos molhadas! Não puxar pelo cabo para desligar, segurar sempre pela ficha.
- Não ligar o frigorífico se a tomada estiver solta.
- Desligar o produto durante a instalação, manutenção, limpeza e reparação.
- Se o produto não for usado por uns tempos, desligar o produto e retirar quaisquer alimentos do interior.
- Não utilizar materiais de limpeza a vapor ou vapor para limpar o frigorífico e derreter o gelo no interior. O vapor pode entrar em contacto com as áreas electrificadas e causar curto-circuito ou choque eléctrico!
- Não lavar o produto pulverizando-o ou deitando água sobre o mesmo! Perigo de choque eléctrico!
- Nunca usar o produto se a secção localizada na parte superior ou traseira do seu produto com placas de circuitos impressos electrónicos no interior estiver aberta (tampa da placa de circuito electrónico impresso) (1).

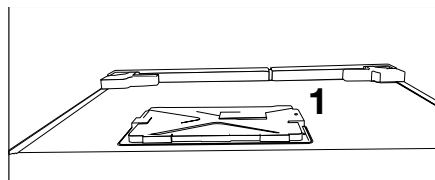
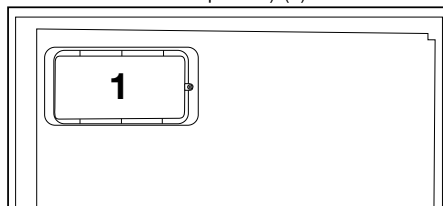

- Em caso de mau funcionamento, não usar o produto, porque pode provocar um choque eléctrico. Contactar a assistência autorizada antes de fazer alguma coisa.

Instruções de segurança e ambientais

- Ligar o produto a uma tomada com ligação à terra. A ligação à terra deve ser feita por um electricista qualificado.
- Se o produto tem luz tipo LED, contactar a assistência autorizada para substituir ou em caso de quaisquer problemas.
- Não tocar em alimentos congelados com as mãos molhadas! Podem aderir às suas mãos!
- Não colocar líquidos em garrafas e latas no compartimento de congelação. Podem explodir!
- Colocar os líquidos em posição vertical depois de fechar a tampa firmemente.
- Não pulverizar substâncias inflamáveis perto do produto, podem incendiar ou explodir.
- Não manter no frigorífico materiais inflamáveis e produtos com gás inflamável (sprays, etc.).
- Não colocar recipientes com líquidos em cima do produto. Pulverizar água sobre as partes eléctricas pode causar choque eléctrico e risco de incêndio.
- Expor o produto à chuva, neve, sol e vento pode causar perigo eléctrico. Quando recolocar o produto, não puxar pelo puxador da porta. O puxador pode soltar-se.
- Ter cuidado para evitar prender qualquer parte das suas mãos ou corpo em alguma das partes móveis dentro do produto.
- Não pisar ou apoiar-se nas portas, gavetas e peças similares do frigorífico. Isto pode causar avaria do produto e danificar as partes.
- Ter cuidado para não prender o cabo de alimentação.
- Ao instalar o eletrodoméstico, certifique-se de que o cabo de alimentação não fica entalado nem danificado.
- Não coloque tomadas múltiplas nem fontes de alimentação portáteis junto à parte traseira do eletrodoméstico.

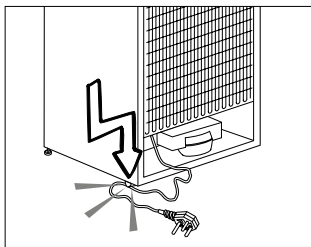

- O seu frigorífico Side-by-Side requer uma ligação de água. Se ainda não existir uma torneira de água disponível e se for necessário chamar um canalizador, ter em atenção que: No caso da sua casa estar equipada com um sistema de aquecimento do pavimento, deve ter em atenção que fazer furos no teto em betão pode danificar este sistema de aquecimento.
- As crianças com idade entre 3 e 8 anos podem colocar e retirar cargas de aparelhos de refrigeração.
- Para evitar a contaminação dos alimentos, respeite as instruções a seguir apresentadas:
 - – abrir a porta durante longos períodos de tempo pode causar um aumento de temperatura significativo nos compartimentos do aparelho;
 - – limpe regularmente as superfícies que podem entrar em contacto com alimentos, assim como os sistemas de drenagem acessíveis;
 - – limpe os reservatórios de água se não forem utilizados durante 48 horas; lave o sistema de ligação ao fornecimento de água, se não tiver sido extraída água durante 5 dias;
 - – armazene carne e peixe crus em recipientes adequados, no frigorífico, para que não entrem em contacto ou pinguem para os outros alimentos;
 - – os compartimentos para congelação de alimentos de duas estrelas são adequados para armazenar alimentos pré-congelados, armazenar ou fazer gelados e fazer cubos de

Instruções de segurança e ambientais

- – os compartimentos de uma, duas e três estrelas não são adequados para congelar alimentos frescos;
- – se o aparelho de refrigeração ficar vazio durante longos períodos de tempo, desligue, descongele, limpe, seque e deixe a porta aberta para evitar a formação de bolor no interior do aparelho.

1.1.1 Advertência HC

Se o produto inclui um sistema de refrigeração com gás R600a, ter cuidado para não danificar o sistema de arrefecimento e a sua tubagem durante a utilização e movimentação do produto. O gás é inflamável. Se o sistema de refrigeração estiver danificado, manter o produto longe de fontes de ignição e ventilar imediatamente o espaço onde o frigorífico se encontra.



A etiqueta no lado esquerdo interior indica o tipo de gás usado no produto.

1.1.2 Para modelos com dispensador de água

- A pressão para a entrada de água fria deve ser no máximo de 90 psi (620 kPa). Se a sua pressão de água exceder 80 psi (550 kPa), utilize uma válvula limitadora de pressão no seu sistema de alimentação. Se não sabe como verificar a sua pressão de água, deve solicitar a ajuda de um canalizador profissional.
- Se existir o risco de o golpe de ariete afetar a sua instalação, deve utilizar sempre um equipamento de prevenção do golpe de ariete na sua instalação. Deve consultar os canalizadores profissionais se não tiver a certeza se existe o efeito de golpe de ariete na sua instalação.
- Não instalar na entrada de água quente. Deve tomar precauções relativamente ao risco de congelamento nas tubagens. O intervalo de funcionamento de temperatura da água deve ser 33°F (0,6°C) de mínimo e 100°F (38°C) de máximo.
- Usar apenas água potável.

1.2. Utilização prevista

- Este produto é concebido para utilização doméstica. Não está previsto para utilização comercial.
- O produto deve ser utilizado apenas para armazenar alimentos e bebidas.
- Não manter no frigorífico produtos sensíveis que requerem temperaturas controladas (vacinas, medicamentos sensíveis ao calor, equipamentos médicos, etc.).
- O fabricante não assume responsabilidades por qualquer dano devido a uso indevido ou inadequado.
- O tempo de vida do produto é de 10 anos. As peças sobresselentes necessárias ao funcionamento do produto estarão disponíveis durante o referido período de tempo.

1.3. Segurança das crianças

- Manter os materiais de embalagem fora do alcance das crianças.
- Não permitir que as crianças brinquem com o produto.
- Se a porta do produto incluir uma fechadura, manter a chave fora do alcance das crianças.

1.4. Em conformidade com a Directiva REEE e Eliminação de Resíduos

Este produto está em conformidade com a Directiva UE REEE (2012/19/UE). Este produto tem um símbolo de classificação de resíduos de equipamentos eléctricos e electrónicos (REEE).

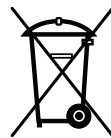

Este produto foi fabricado com peças de alta qualidade e materiais que podem ser reutilizados e são adequados para reciclagem. Não eliminar os resíduos como resíduos domésticos normais ou outros no fim da vida útil. Colocar no centro de recolha para a reciclagem de equipamentos eléctricos e electrónicos. Consultar as autoridades locais para indicação destes centros de recolha.

1.5. Em conformidade com a Directiva RSP

- Este produto está em conformidade com a Directiva UE REEE (2011/65/UE). Não contém materiais nocivos e proibidos especificados na Directiva.

1.6. Informação da embalagem

- Os materiais de embalagem do produto são fabricados com materiais recicláveis de acordo com os nossos Regulamentos Ambientais Nacionais. Não eliminar os materiais de embalagem junto com lixos domésticos ou outros. Colocar nos pontos de recolha de material de embalagem designados pelas autoridades locais.

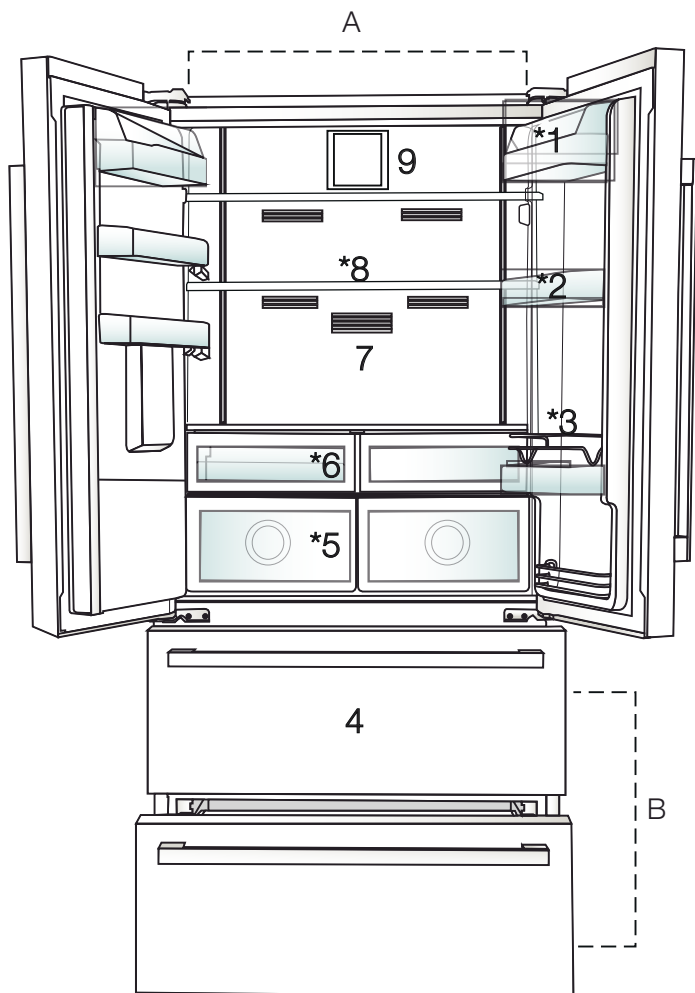

- A-** Compartimento refrigerador
B- Compartimento do congelador
1. Prateleira de manteiga-queijo
2. Prateleiras do compartimento refrigerador
3. Grelha de proteção
4. Compartimento de armazenagem de alimentos congelados

- 5.** Gaveta para vegetais
6. Compartimento pequeno-almoço
7. Filtro de odores
8. Prateleiras de vidro ajustáveis
9. Ventilador



*Opcional: As imagens neste guia do utilizador são esquemáticas e podem não coincidir exactamente com o seu produto. Se o seu produto não incluir partes relevantes, a informação diz respeito a outros modelos.

3 Instalação

3.1. Lugar correcto para a instalação

Contactar a Assistência Autorizada para a instalação do produto. Para preparar o produto para a instalação, consultar as informações no guia do utilizador e certificar-se que os serviços de electricidade e de água são como exigidos. Se não, contactar um electricista e um canalizador para fazer as adequações necessárias.

	RECOMENDAÇÕES: O fabricante não assume responsabilidades por qualquer dano causado pelo trabalho executado por pessoas não autorizadas.
	RECOMENDAÇÕES: O cabo de alimentação do produto deve estar desligado durante a instalação. Não o fazer pode resultar em morte ou lesões graves!
	RECOMENDAÇÕES: Se o intervalo da porta for demasiado estreito para o produto passar, remover a porta e voltar o produto de lado; se não resolver desta forma, entrar em contato com a assistência autorizada.

- Colocar o produto em uma superfície plana para evitar vibrações.
- Colocar o produto a pelo menos 30 cm de distância de aquecedor, fogão e fontes de calor similares e a pelo menos 5 cm de distância de fornos eléctricos.
- Não expor o produto à luz solar directa ou manter em ambientes húmidos.
- O produto necessita de circulação de ar adequada para funcionar eficientemente. Se o produto for colocado num nicho, não esquecer de deixar pelo menos 5 cm de distância entre o produto, o tecto e as paredes.
- Não instalar o produto em ambientes com temperaturas inferiores a -5°C.

3.2. Fixar os calços de plástico

Usar os calços de plástico fornecidos com o produto para permitir espaço suficiente para a circulação de ar entre o produto e a parede.

1. Para fixar os calços, retirar os parafusos no produto e usar os parafusos fornecidos com os calços.

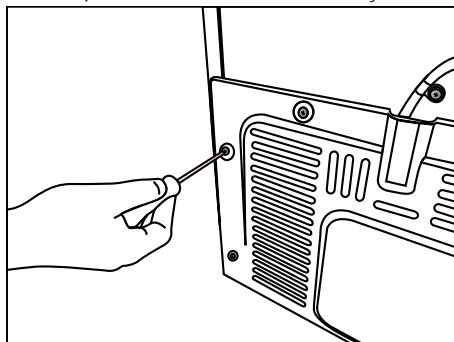

2. Fixar 2 calços de plástico na tampa de ventilação como mostrado na figura.

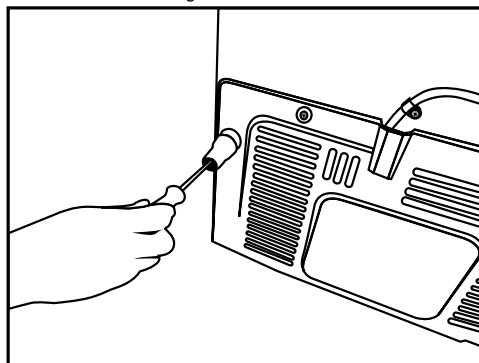

3.3. Ajustar os pés

Se o produto não estiver em posição equilibrada, ajustar os pés ajustáveis da frente rodando-os para a direita ou esquerda.

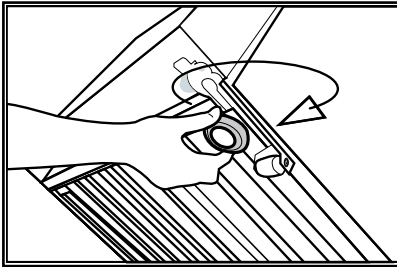

3.4. Ligação eléctrica



RECOMENDAÇÕES: Não usar extensões ou tomadas múltiplas na ligação eléctrica.



RECOMENDAÇÕES: O cabo de alimentação danificado deve ser substituído pela Assistência Autorizada.



Ao colocar dois frigoríficos em posição adjacente, deixe pelo menos 4 cm de distância entre as duas unidades.

- A nossa empresa não assume responsabilidade por quaisquer danos devidos a utilização sem ligação à terra e ligação eléctrica em conformidade com os regulamentos nacionais.
- A ficha do cabo de alimentação deve estar facilmente acessível depois da instalação.
- Não usar ficha multi-grupo com ou sem cabo de extensão entre a tomada da parede e o frigorífico.

3.5. Ligação à água (Opcional)



RECOMENDAÇÕES: Desligar o produto e a bomba de água (se disponível) durante a ligação.

A ligação da canalização de água do produto, filtro e bocal deve ser feita por serviço autorizado. O produto pode ser ligado a um bocal ou directamente à canalização de água, dependendo do modelo. Para estabelecer a ligação, a mangueira de água deve ser ligada primeiro ao produto.

Verificar se as seguintes peças são fornecidas com o modelo do seu produto:

1. Conector (1 peça): Usado para fixar a mangueira de água na parte de trás do produto.

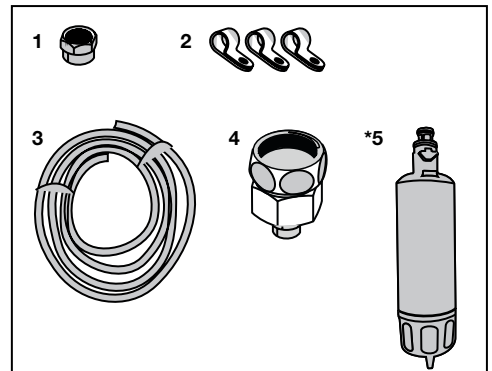

2. Abraçadeira (3 peças): Usadas para fixar a mangueira de água à parede.
3. Mangueira de água (1 peça, 5 metros, diâmetro 1/4 polegada): Usada para a ligação de água.
4. Adaptador de torneira (1 peça): Inclui um filtro poroso, usada para ligação à canalização de água fria.
5. Filtro de água (1 peça *Opcional): Usado para ligar a água da canalização ao produto. O filtro de água não é necessário se a ligação do bocal estiver disponível.

Instalação

3.6. Connecting water hose Ligar a mangueira de água ao produto

Para ligar a mangueira de água ao produto, seguir as instruções abaixo.

1. Remover o conector no adaptador do bocal da mangueira na parte traseira do produto e correr a mangueira através do conector.

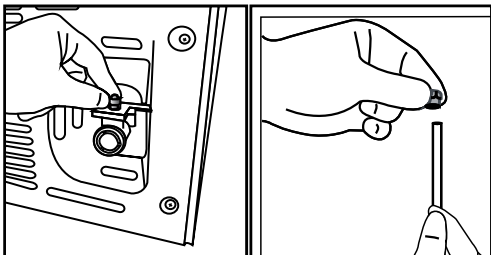

2. Empurrar firmemente para baixo a mangueira de água e ligar ao adaptador do bocal da mangueira.

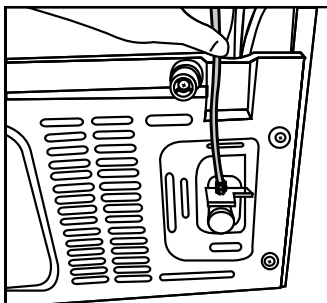

3. Apertar o conector manualmente para fixar no adaptador do bocal da mangueira. Deve também apertar a ligação usando uma chave de tubos ou alicates.

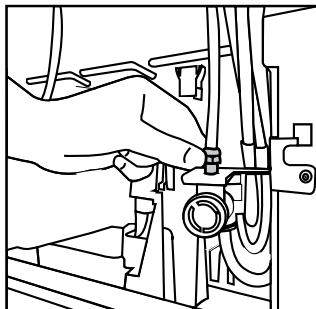

3.7. Ligar à canalização de água (Opcional)

Para usar o produto com ligação à canalização de água fria, deve instalar uma ligação de válvula padrão 1/2" à canalização de água fria da sua casa. Se a ligação não estiver disponível ou se não tiver a certeza, consultar um canalizador qualificado.

1. Retirar o conector (1) do adaptador da torneira (2).

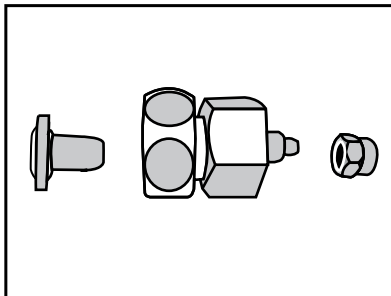

2. Ligar o adaptador da torneira à válvula da canalização de água.

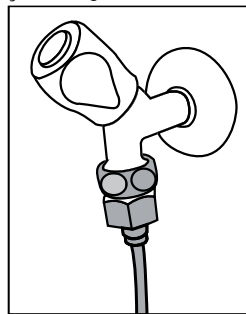

3. Fixar o conector em torno da mangueira de água.

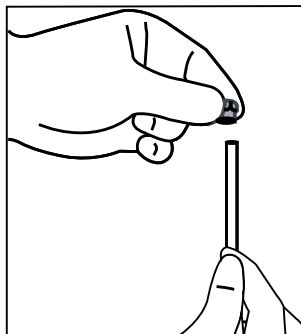

Instalação

4. Fixar o conector ao adaptador da torneira e apertar manualmente / ou com ferramenta.

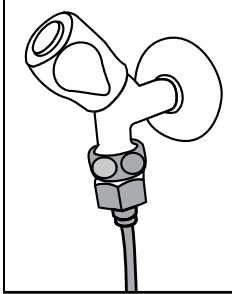

5. Para evitar danos, deslocar ou acidentalmente desligar a mangueira, usar as abraçadeiras fornecidas para fixar a mangueira de água de forma adequada.

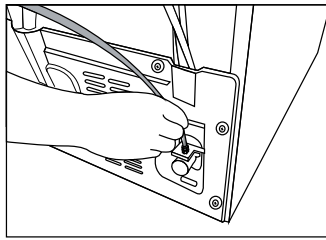
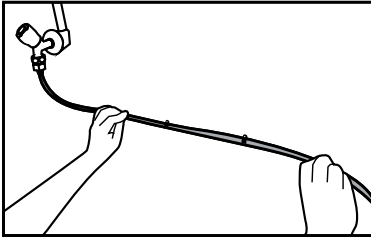

2. Ligar a outra extremidade da mangueira de água à bomba de água empurrando a mangueira na entrada de mangueira da bomba.

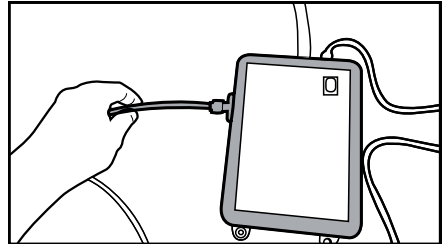

3. Colocar e fixar a mangueira da bomba dentro do bocal.

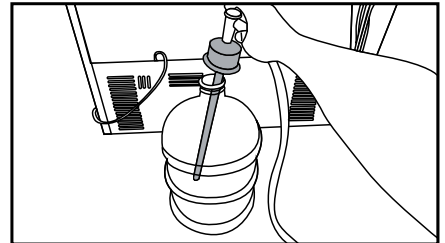

4. Uma vez a ligação estabelecida, ligar e iniciar a bomba de água.



RECOMENDAÇÕES: Depois de abrir a torneira, assegurar que não há fugas de água em cada uma das extremidades da mangueira de água. No caso de fugas, fechar a válvula e apertar todas as ligações usando uma chave de tubos ou alicates.

3.8. Para produtos que usam bocal de água (Opcional)

Para usar um bocal para a ligação de água ao produto, deve ser usada a bomba de água recomendada pela assistência autorizada.

1. Ligar uma extremidade da mangueira de água fornecida com a bomba ao produto (Consultar 3.6) e seguir as instruções abaixo.



Aguardar 2-3 minutos depois de iniciar a bomba para alcançar a eficiência desejada.



Consultar também o guia do utilizador da bomba para a ligação de água.



Quando usar bocal, o filtro de água não é necessário.

Instalação

3.9 Filtro da água (Opcional)

O produto deve ter filtro interno ou externo, dependendo do modelo. Para fixar o filtro de água, seguir as instruções abaixo.

3.9.1. Fixar filtro externo na parede (Opcional)



RECOMENDAÇÕES: Não fixar o filtro no produto.

Verificar se as seguintes peças são fornecidas com o modelo do seu produto:

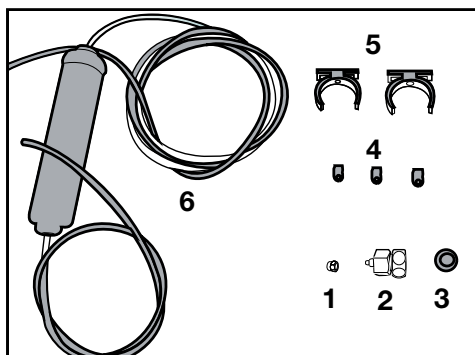

1. Conector (1 peça): Usado para fixar a mangueira de água na parte de trás do produto.
 2. Adaptador de torneira (1 peça): Usada para ligação à canalização de água fria.
 3. Filtro poroso (1 peça)
 4. Abraçadeira (3 peças): Usadas para fixar a mangueira de água à parede.
 5. Aparelhos de ligação do filtro (2 peças): Usados para fixar o filtro à parede.
 6. Filtro de água (1 peça): Usado para ligar o produto à canalização de água. O filtro de água não é necessário quando usar a ligação do bocal.
-
1. Ligar o adaptador da torneira à válvula da canalização de água.

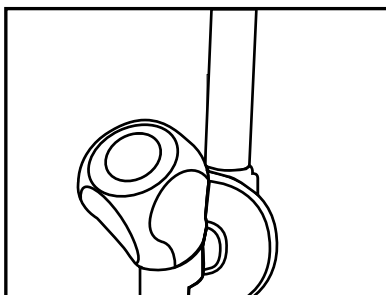

2. Determinar a localização para fixar o filtro externo. Fixar os aparelhos de ligação do filtro (5) à parede.

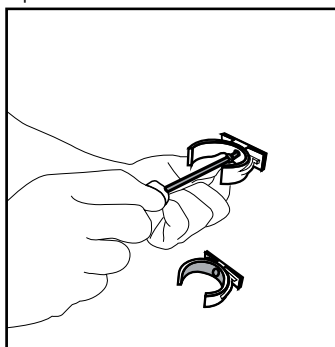

3. Fixar o filtro na posição vertical no aparelho de ligação do filtro, como indicado na etiqueta. (6)

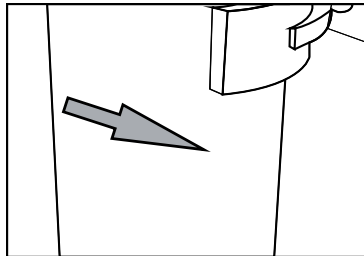
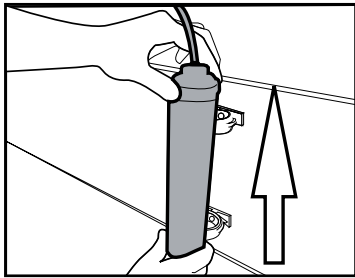

4. Fixar a mangueira de água que se estende da parte superior do filtro ao adaptador de ligação de água do produto, (consultar 3.6.)

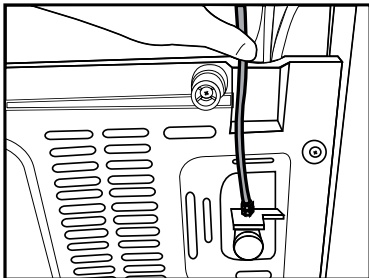

Depois da ligação ser estabelecida, deve ficar como a figura abaixo.

Linha de água:

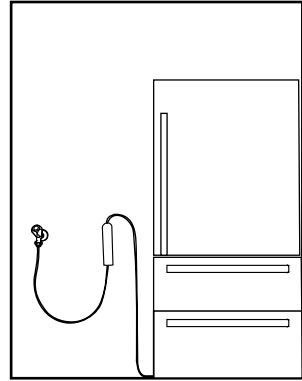

Linha do bocal:

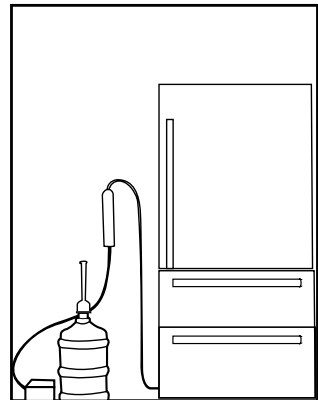

3.9.2. Filtro interno

O filtro interno fornecido com o produto não está instalado no acto de entrega; seguir as instruções abaixo para instalar o filtro.

1. O indicador “Gelo Desligado” deve estar activo enquanto instalar o filtro. Mudar o indicador LIGAR-DESLIGAR usando o botão “Gelo” no visor.
2. Retirar a gaveta para vegetais (a) para aceder ao filtro de água.

Instalação

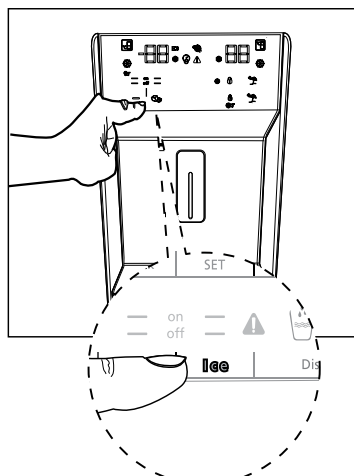

3. Retirar a tampa de derivação do filtro de água puxando.



Podem escorrer algumas gotas de água depois de retirar a tampa, isto é normal.

4. Colocar a tampa do filtro de água no mecanismo e empurrar para fixar no local.

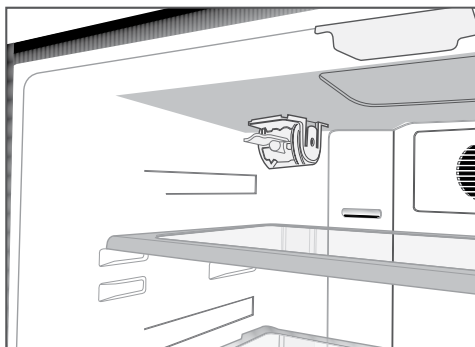

5. Empurrar de novo o botão “Gelo” no visor para cancelar o modo “Gelo Desligado” .



O filtro de água limpará certas partículas estranhas na água. Não limpará os microorganismos na água.



O período de substituição do filtro para o seu produto é de 6 meses

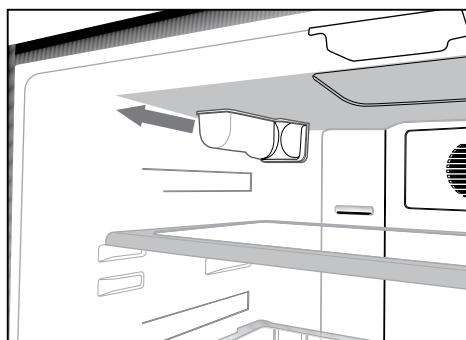

4 Preparação

4.1. O que fazer para poupar energia



Ligar o produto a sistemas eletrónicos de poupança de energia é prejudicial, dado poder danificar o produto.

- Para um aparelho de instalação independente: "este frigorífico não se destina a ser usado como um aparelho de encastrar.
- Não manter as portas do frigorífico abertas por períodos prolongados.
- Não colocar alimentos ou bebidas quentes no frigorífico.
- Não encher demasiado o frigorífico, bloquear o fluxo de ar interno reduz a capacidade de refrigeração.
- De modo a conseguir armazenar a maior quantidade de alimentos no compartimento do congelador do seu frigorífico, as gavetas superiores têm de ser removidas e colocadas por cima da grelha. Os valores de volume líquido e de consumo de energia especificados na etiqueta energética do frigorífico foram testados depois de remover a prateleira superior do compartimento do congelador e o depósito do gelo, os quais podem com facilidade ser removidos manualmente. É altamente recomendado utilizar a gaveta inferior quando está a fornecer o frigorífico.
- Dependendo das características do produto; descongelar alimentos congelados no compartimento de arrefecimento assegurará poupança de energia e preserva a qualidade do alimento.
- Já que o ar quente e húmido não irá penetrar diretamente o seu produto enquanto as portas não estiverem abertas, o seu produto irá otimizar-se por si próprio para possuir condições suficientes para proteger os seus alimentos. As funções e os componentes como o compressor, a ventoinha, o aquecedor, o descongelador, a iluminação, o visor, entre outros, funcionarão de acordo com as necessidades para o consumo mínimo de energia nestas circunstâncias.
- Assegurar que os alimentos não estão em contato com o sensor de temperatura do

compartimento de refrigeração descrito abaixo.

- Os alimentos devem ser armazenados em gavetas no interior do compartimento do refrigerador de modo a permitir poupança de energia e a preservar os mesmos num melhor ambiente.
- Evitar o contato direto entre o sensor de temperatura no compartimento do congelador e as embalagens dos alimentos. O consumo de energia pode aumentar no caso de existir contato com o sensor.

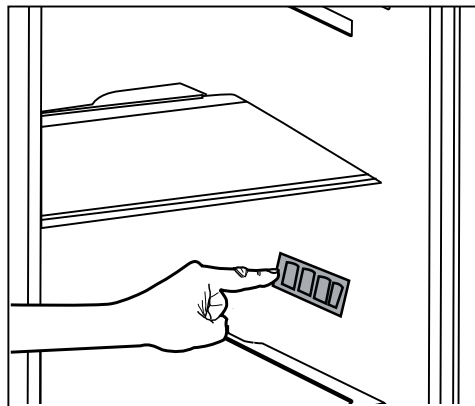

4.2. Primeira utilização

Antes de utilizar o seu frigorífico, assegurar que os preparativos necessários são feitos em linha com as instruções nas secções "Instruções de segurança e ambientais" e "Instalação".

- Manter o produto a trabalhar sem alimentos no interior durante 6 horas e não abrir a porta, a menos que absolutamente necessário.



Será ouvido um som quando o compressor é acionado. É normal ouvir sons mesmo quando o compressor está inativo, devido à existência dos líquidos e gases comprimidos no sistema de refrigeração.



É normal que as arestas da frente do frigorífico estejam quentes. Estas áreas são concebidas para aquecer a fim de evitar a condensação.



Nalguns modelos, o painel do indicador é obscurecido automaticamente 5 minutos depois de a porta ser fechada. Será ativado de novo quando a porta for aberta ou quando for premido qualquer botão.

5 Utilizar o produto

5.1. Painel indicador

Os painéis indicadores podem diferir dependendo do modelo do seu produto. As funções áudio e vídeo do painel indicador irão ajudar na utilização do frigorífico.

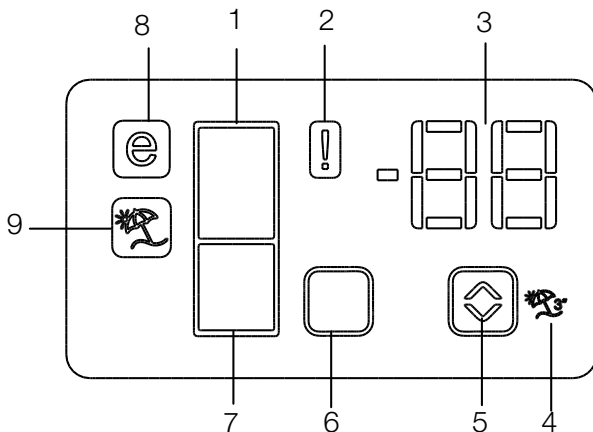

1. Indicador do compartimento refrigerador
2. Indicador do estado do erro
3. Indicador da temperatura
4. Botão da função férias
5. Botão de ajuste de temperatura
6. Botão de seleção de compartimento
7. Indicador do compartimento congelador
8. Indicador do modo económico
9. Indicador da função férias

***opcional**



***Opcional:** As imagens neste guia do utilizador são esquemáticas e podem não coincidir exactamente com o seu produto. Se o seu produto não incluir partes relevantes, a informação diz respeito a outros modelos.

Utilizar o produto

1. Indicador do compartimento refrigerador

A luz do compartimento refrigerador acenderá quando ajustar a temperatura do compartimento refrigerador.

2. Indicador do estado do erro

Este sensor ativará se o frigorífico não estiver a refrigerar adequadamente ou em caso de avaria do sensor. Quando este indicador está ativo, o indicador de temperatura do compartimento congelador exibirá "E" e o indicador de temperatura do compartimento refrigerador exibirá os números "1,2,3,..." etc. Os números no indicador servem para informar o pessoal da assistência acerca da avaria. (🔧)

3. Indicador da temperatura

Indica a temperatura dos compartimentos de congelação e refrigeração.

4. Botão da função férias

Para ativar esta função, premir e manter premido durante 3 segundos o botão Férias. Quando a função Férias está ativa, o indicador de temperatura do compartimento de refrigeração exibe a "- -" e o processo de refrigeração estará inativo no compartimento de refrigeração. Esta função não é adequada para manter alimentos no compartimento de refrigeração. Os outros compartimentos mantêm-se arrefecidos com a respetiva temperatura definida para cada compartimento.

Empurrar de novo o botão **Férias** (🌴) para cancelar esta função.

5. Botão de ajuste de temperatura

A temperatura do respetivo compartimento varia entre -24°C..... -18°C e 8°C...1°C. (👇).

6. Botão de seleção de compartimento

Use este botão de seleção do compartimento do frigorífico para alternar entre compartimentos de refrigeração e congelação. (☐)

7. Indicador do compartimento congelador

A luz do compartimento do congelador acenderá quando ajustar a temperatura do mesmo.

8. Indicador do modo económico

Indica que o frigorífico está a trabalhar no modo de poupança de energia. Este indicador estará ativo quando a temperatura no compartimento congelador está definida para -18°C. (🌙)

9. Indicador da função férias

Indica que a função férias está ativa. (🌴)

Utilizar o produto

Painel indicador

Este painel indicador de controlo tátil permite-lhe definir a temperatura sem abrir a porta do seu frigorífico. Basta tocar no botão respetivo com um dedo para definir a temperatura.

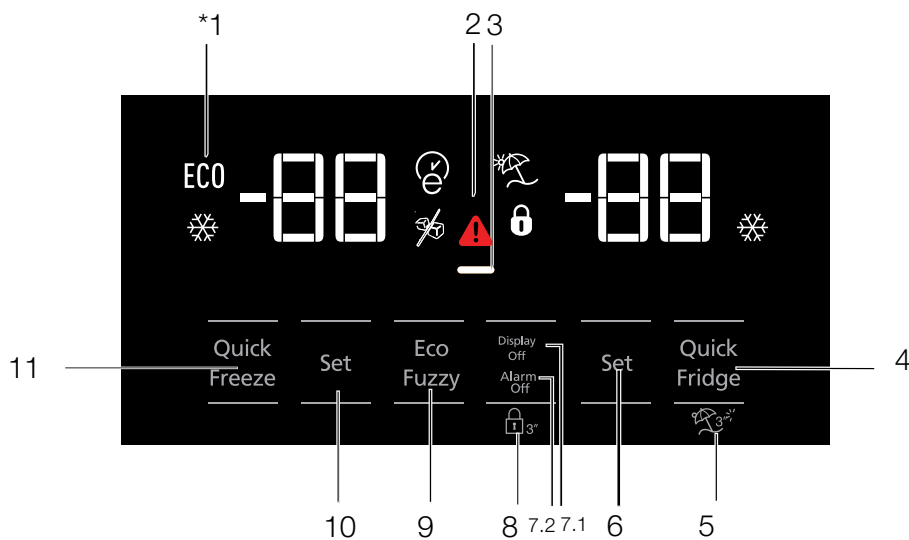

- 1- Temperatura elevada / alerta de avaria
- 2- Função de poupança de energia (visor desligado)
- 3- Refrigeração rápida
- 4- Função férias
- 5- Definição de temperatura do compartimento de refrigeração
- 6- Poupança de energia (exibe desligado) /Aviso de alarme desligado
- 7- Bloqueio do teclado
- 8- Eco-inteligente
- 9- Definição de temperatura do compartimento de congelação
- 10- Congelação rápida



***Opcional:** As imagens neste guia do utilizador são esquemáticas e podem não coincidir exactamente com o seu produto. Se o seu produto não incluir partes relevantes, a informação diz respeito a outros modelos.

Utilizar o produto

1. Temperatura elevada / alerta de avaria

O indicador (🚨) acende em caso de avarias de temperatura ou alertas de avarias. Se vir este indicador aceso, consultar neste guia a secção “soluções recomendadas para problemas”.

Este indicador acende-se durante falhas de energia, falhas devidas a alta temperatura e avisos de erro. Durante falhas de energia continuadas, a temperatura mais alta que o compartimento do congelador alcançar piscará no mostrador digital. Depois de verificar os alimentos localizados no compartimento do congelador pressione o botão de desligar o alarme para eliminar o aviso.

2. Função de poupança de energia (visor desligado)

Se as portas do produto forem mantidas fechadas durante muito tempo, a função de poupança de energia é automaticamente ativada e o símbolo respetivo de poupança de energia ficará aceso. Quando é ativada a função de poupança de energia, todos os símbolos no visor, para além do símbolo de poupança de energia, se desligarão. Quando a função de poupança de energia é ativada, se nenhum botão for pressionado ou se a porta estiver aberta, a função de economia de energia será cancelada e os símbolos no visor irão voltar ao normal.

A função de poupança de energia é ativada durante a entrega da fábrica e não pode ser cancelada.

3. Refrigeração rápida

Quando a função refrigeração rápida está ligada, o indicador de frio rápido acende (❄️) e o indicador de temperatura do compartimento congelador exibirá o valor 1. Empurre de novo o botão Frio rápido para cancelar esta função. O indicador de Frio rápido desligará e volta às definições normais. A função de refrigeração rápida será automaticamente cancelada depois de 1 hora, a menos que seja cancelada pelo utilizador. Para refrigerar uma grande quantidade de alimentos frescos, premir o botão frio rápido antes de colocar os alimentos no compartimento de refrigeração.

4. Função férias

Para ativar a função Férias, premir o botão durante (🌴) 3 segundos; isto ativará o indicador (🌴) do modo férias. Quando a função Férias está ativa, o indicador de temperatura do compartimento de refrigeração exibe a “- -” e o processo de refrigeração estará inativo no compartimento de refrigeração. Esta função não é adequada para manter alimentos no compartimento de refrigeração. Os outros compartimentos mantêm-se arrefecidos com a respetiva temperatura definida para cada compartimento.

Empurrar de novo o botão **função férias** para cancelar esta função

5. Definição de temperatura do compartimento de refrigeração

Depois de premir o botão, a temperatura do compartimento congelador pode ser definida para 8,7,6,5,4,3,2 e 1 respetivamente. (📺)

6.1. Poupança de energia (exibe desligado)

Ao premir este botão (⏻) acenderá o símbolo (⏻) de poupança de energia e ativará a função Poupança de energia. Ativar a função de poupança de energia desliga todos os outros sinais no visor. Quando a função de poupança de energia está ativa, premindo qualquer botão ou abrindo a porta desativará a função de poupança de energia e os sinais do visor voltam ao normal. Ao premir de novo este botão (⏻) desligará o símbolo de poupança de energia e desativa a função de poupança de energia

6.2 Aviso de alarme desligado

Em caso de alarme de falha de energia/ temperatura elevada, depois de verificar os alimentos localizados na no compartimento do congelador pressione o botão de desligar para eliminar o aviso.

7. Bloqueio do teclado

Premir o botão (🔒) de bloqueio do teclado simultaneamente durante 3 segundos. O símbolo de bloqueio do teclado (🔒) acenderá e o bloqueio do teclado será ativado. Os botões ficarão inativos

Utilizar o produto

quando o bloqueio do teclado é ativado. Premir de novo o botão de bloqueio de Teclado simultaneamente durante 3 segundos. O sinal de bloqueio de teclado desliga e o modo de bloqueio de teclado será desligado.

Premir o botão (🔒) **bloqueio do teclado** para evitar alterações nas definições de temperatura do frigorífico.

8. Eco-inteligente

Para ativar a função eco-inteligente, premir e manter premido durante 1 segundo o botão eco-inteligente. Quando esta função está ativa, o congelador muda para o modo económico depois de pelo menos 6 horas e o indicador de utilização económica acenderá. Para desativar a função eco-inteligente (🌱), premir e manter premido durante 3 segundos o botão dessa função.

O indicador acende depois de 6 horas quando a função eco-inteligente está ativa.

9. Definição de temperatura do compartimento de congelação

A temperatura no compartimento de congelação é ajustável. Premindo o botão permitirá definir a temperatura do compartimento de congelação em -18, -19, -20, -21, -22, -23 e -24. (📺)

10. Congelação rápida

Para congelação rápida, premir o botão isto ativará o indicador (❄️).

Quando a função de congelação rápida está ligada, o indicador de congelação rápida acende e o indicador de temperatura do compartimento de refrigeração exibirá o valor -27. Premir de novo o botão (❄️) Congelação rápida para cancelar esta função. O indicador de Congelação rápida desligará e volta para as definições normais. A função de congelação rápida será automaticamente cancelada depois de 24 horas, a menos que seja cancelada pelo utilizador. Para congelar uma grande quantidade de alimentos frescos, premir o botão congelação rápida antes de colocar os alimentos no compartimento de congelação.

Utilizar o produto

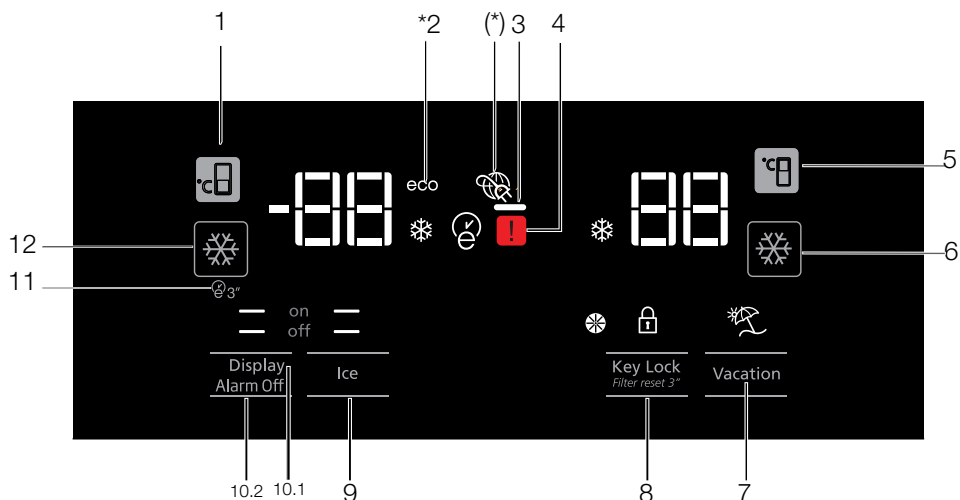

1. Definição de temperatura do compartimento de congelação
- 2- Função de poupança de energia (visor desligado)
3. Estado do erro
4. Definição de temperatura do compartimento de refrigeração
5. Refrigeração rápida
6. Função férias
7. Cancelamento de bloqueio do teclado / alerta de substituição do filtro
8. Produção de gelo ligar/desligar
9. Visor ligar/desligar / Aviso de alarme desligado
10. Económico automático
11. Congelação rápida



***Opcional:** As imagens neste guia do utilizador são esquemáticas e podem não coincidir exactamente com o seu produto. Se o seu produto não incluir partes relevantes, a informação diz respeito a outros modelos.

Utilizar o produto

1. Definição de temperatura do compartimento de congelação

Ao premir o botão  permitirá definir a temperatura do compartimento de congelação em -18, -19, -20, -21, -22, -23, -24 e -18..

2. Função de poupança de energia (visor desligado)

Se as portas do produto forem mantidas fechadas durante muito tempo, a função de poupança de energia é automaticamente ativada e o símbolo respetivo de poupança de energia ficará aceso. Quando é ativada a função de poupança de energia, todos os símbolos no visor, para além do símbolo de poupança de energia, se desligarão.

Quando a função de poupança de energia é ativada, se nenhum botão for pressionado ou se a porta estiver aberta, a função de economia de energia será cancelada e os símbolos no visor irão voltar ao normal.

A função de poupança de energia é ativada durante a entrega da fábrica e não pode ser cancelada.

3. Estado do erro

Este símbolo ativará se o frigorífico não estiver a refrigerar adequadamente ou no caso de avaria do sensor. 

Quando este indicador está ativo, o indicador de temperatura do compartimento de congelação exibirá "E" e o indicador de temperatura do compartimento de refrigeração exibirá os números "1,2,3,..." etc. Os números no indicador servem para informar o pessoal da assistência acerca da avaria.

4. Definição de temperatura do compartimento de refrigeração

Depois de premir o botão , a temperatura do compartimento de de congelação pode ser definida para 8,7,6,5,4,3,2... respetivamente.

5. Refrigeração rápida

Para refrigeração rápida, premir o botão isto ativará o indicador  de refrigeração rápida.

Premir de novo este botão para desativar esta função.



Usar esta função quando colocar alimentos frescos no compartimento de refrigeração ou para refrigerar rapidamente os alimentos. Quando esta função for ativada, o frigorífico será acionado por 1 hora.

6. Função férias

Quando a função Férias  está ativa, o indicador de temperatura do compartimento de refrigeração exibe a inscrição "- -" e o processo de refrigeração estará inativo no compartimento de refrigeração. Esta função não é adequada para manter alimentos no compartimento de refrigeração. Os outros compartimentos mantêm-se arrefecidos com a respetiva temperatura definida para cada compartimento.



Premir de novo o botão função férias para cancelar esta função. 

7. Cancelamento de bloqueio do teclado / alerta de substituição de filtro



Premir o botão  bloqueio de teclado para ativar o bloqueio de teclado. Também pode usar esta função para evitar alterações nas definições de temperatura do frigorífico. O filtro do frigorífico deve ser substituído a cada 6 meses. Se seguir as instruções na secção 5.2 o frigorífico calculará automaticamente o período restante e o indicador de alerta de substituição do filtro  acenderá quando o filtro expirar.

Premir e manter premido o botão  durante 3 segundos para apagar a luz de alerta do filtro.

8. IProdução de gelo ligar/desligar

Premir o botão  para cancelar (off ) ou ativar (on ) a produção de gelo.

9.1 Visor ligar/desligar

Premir o botão para cancelar ( off) ou ativar ( on) visor ligar/desligar.

9.2 Aviso de alarme desligado

Em caso de alarme de falha de energia/temperatura elevada, depois de verificar os alimentos localizados na no compartimento do congelador pressione o botão de desligar para eliminar o aviso.

10. Eco automático

Premir o botão de eco automático , durante 3 segundos para ativar esta função. Se a porta permanecer fechada por um longo período de

Utilizar o produto

tempo quando esta função está ativada, a secção de refrigeração muda para modo económico. Premir de novo o botão para desativar esta função. O indicador acende após 6 horas quando a função económico automático está ativa. (E)

11. Congelação rápida

Premir o botão (E) para congelação rápida. Premir de novo o botão para desativar a função.

5.2. Compartimento zero graus

(Opcional)

Usar este compartimento para manter charcutaria a temperaturas mais baixas ou produtos à base de carne para consumo imediato. Não colocar frutos e vegetais neste compartimento. Pode expandir o volume interno do produto retirando qualquer dos compartimentos de zero graus. Para retirar o compartimento, simplesmente puxar para a frente, levantar e remover.

5.3. Gaveta para vegetais

A gaveta para vegetais do frigorífico foi concebida para manter vegetais frescos preservando a humidade. Para esta finalidade, a circulação de ar frio global é intensificada na gaveta para vegetais. Manter as frutas e vegetais neste compartimento. Manter as frutas e legumes de folhas verdes separadamente para prolongar a duração dos mesmos.

5.4. Blue light/HarvestFresh

***Pode não estar disponível em todos os modelos**

Para a Blue Light,

as frutas e vegetais armazenados nos compartimentos que são iluminados com a luz azul continuam sua fotossíntese por meio do efeito do comprimento de onda da luz azul e, assim, preservam seu conteúdo vitamínico.

Para a HarvestFresh,

as frutas e legumes armazenados em compartimentos iluminados com a tecnologia HarvestFresh preservam suas vitaminas por mais tempo, graças aos ciclos de luz azul, verde, vermelha e escuro, que simulam um ciclo diurno.

Se abrir a porta do frigorífico durante o período escuro da tecnologia HarvestFresh, o frigorífico irá automaticamente detectar e ativar a luz azul, verde ou vermelha para iluminar o compartimento para a sua conveniência. Depois de fechar a porta do frigorífico, o período escuro continuará, representando a noite num ciclo diurno.

5.5. Filtro de odores (opcional)

O filtro de odores na conduta de ar do compartimento de refrigeração evita a formação de odores indesejáveis.

A(s) lâmpada(s) usada(s) neste aparelho não é ou não são adequada(s) para a iluminação do espaço. A finalidade desta lâmpada é auxiliar o utilizador a colocar produtos alimentares no frigorífico/congelador, de uma forma confortável e segura.

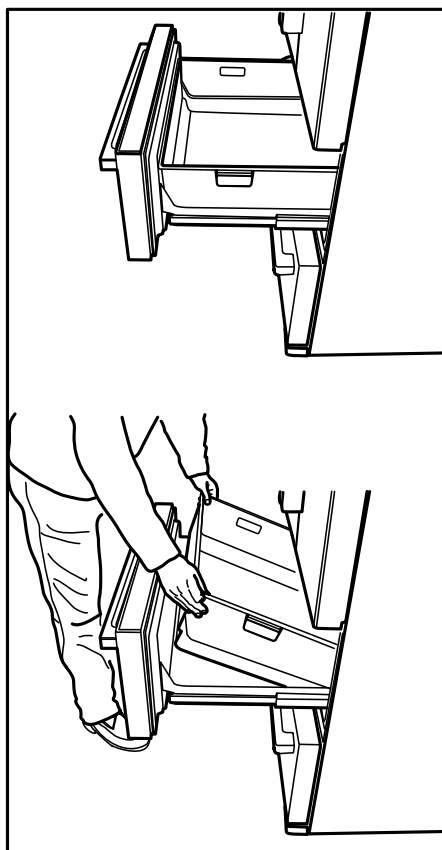
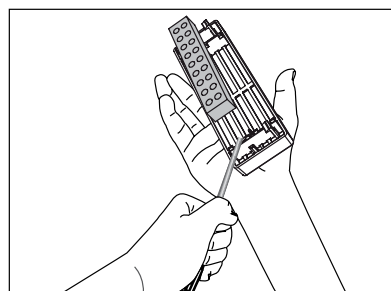
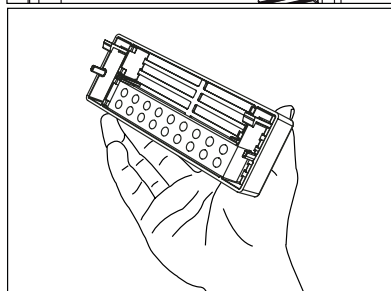
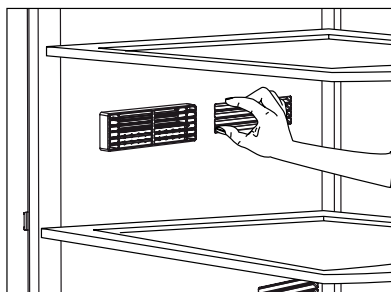

5.6. Gaveta telescópica

Prestar atenção para não comprimir qualquer parte do seu corpo como por exemplo as mãos, pés, etc. entre as partes amovíveis quando a gaveta está em uso de modo a evitar quaisquer lesões.

Pode remover a partição na gaveta conforme mostrado quando pretender limpar a mesma.

Pode remover as gavetas apenas para limpeza.

Não é possível agrupar as gavetas nas respetivas posições depois de as carregar com alimentos quando são removidas.

Utilizar o produto

5.7. Ionizador

(Opcional)

O sistema ionizador na conduta de ar do compartimento de refrigeração serve para ionizar o ar. As emissões de íons negativos eliminarão bactérias e outras moléculas causadoras de odor no ar.

5.8. Caixa de gelo

Por favor, leia cuidadosamente os avisos sobre o reservatório do gelo. O reservatório do gelo é utilizado para recolher o gelo fornecido pela máquina de gelo. Não coloque água nele para fazer gelo visto que pode quebrar. O reservatório do gelo não é utilizado para guardar alimentos.

Aviso Não altere a localização do reservatório do gelo.

5.9. Produtor de gelo

A máquina de gelo é irremovível. Deve existir o reservatório do gelo na parte inferior da máquina de gelo.

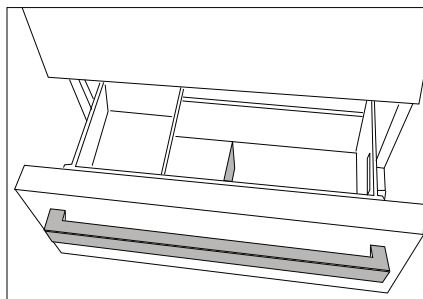
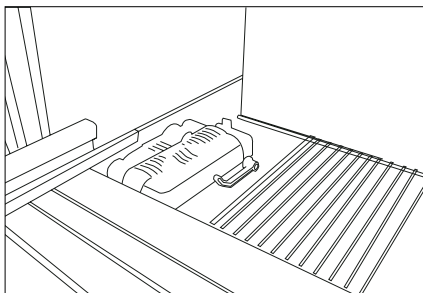

5.10. Secção intermédia amovível

A secção intermédia amovível destina-se a impedir que o ar frio no interior do seu frigorífico saia para o exterior.

É fornecido um isolante quando os vedantes na porta pressionam a superfície da secção intermédia amovível quando as portas do compartimento estão fechadas.

Outra razão é que o seu frigorífico está equipado com uma secção intermédia amovível é que a mesma aumenta o volume líquido do compartimento de refrigeração. As secções intermédias normais ocupam algum volume não utilizável no frigorífico.

A secção intermédia amovível é fechada quando a porta esquerda do compartimento de refrigeração é fechada.

Não deve ser aberta manualmente. Movimenta-se através da guia da parte plástica na estrutura enquanto a porta está fechada.

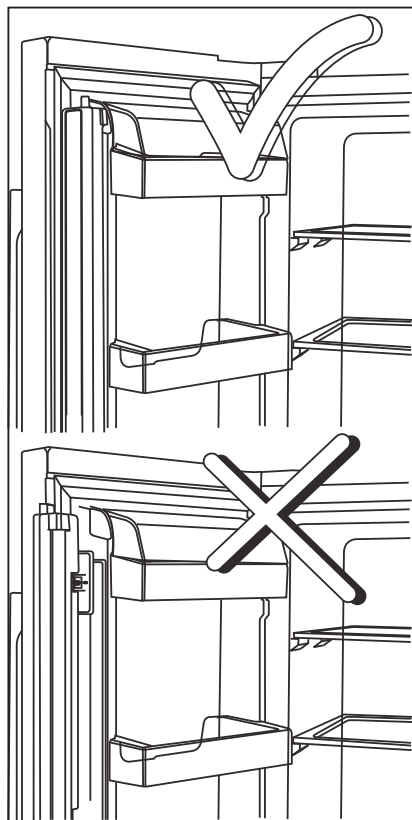

5.11. Recipiente para o gelo (Opcional)

O depósito do gelo permite-lhe obter gelo com facilidade a partir do frigorífico.

Utilizar o depósito do gelo

1. Remover o depósito do gelo do compartimento de congelação.
2. Encher o depósito com água.
3. Colocar o depósito do gelo do compartimento de congelação. Duas horas mais tarde, o gelo está pronto para usar.
4. Remover o depósito do gelo do compartimento de congelação e dobrá-lo sobre uma placa de serviço. Os cubos de gelo cairão com facilidade para a placa de serviço.

5.12. Gaveta de vegetais com humidade controlada

(FreShelf)

(Esta característica é opcional)

As taxas de humidade dos vegetais e da fruta são mantidas sob controlo com a função de gaveta de vegetais com humidade controlada e os alimentos mantêm-se frescos durante mais tempo.

Recomendamos que coloque os vegetais de folhas como a alface, espinafres e os vegetais que são sensíveis à perda de humidade, na posição horizontal tanto quanto possível dentro da gaveta para vegetais, e não sobre as raízes na posição vertical.

Enquanto os vegetais estão a ser colocados, a gravidade específica dos mesmos deve ser tida em conta. Os vegetais pesados e rijos devem ser colocados na parte debaixo da gaveta para vegetais e os mais leves e macios devem ser colocados por cima.

Nunca deixar os vegetais dentro da gaveta dentro dos sacos. Se os vegetais forem deixados dentro dos sacos respetivos, isso dará origem à decomposição dos mesmos num curto período de tempo. No caso de não se pretender o contacto com outros vegetais por razões de higiene, deve usar papel perfurado ou outro tipo de materiais de embalagem semelhantes em vez do saco.

Não colocar juntos peras, alperces, pêssegos, etc. e maçãs em especial as quais têm um elevado nível de geração de gás etileno na mesma gaveta de vegetais com outros vegetais e fruta. O gás etileno que é produzido por estes frutos pode dar origem a que outros frutos amadureçam mais rapidamente e entrem em decomposição num curto espaço de tempo.

Utilizar o produto

5.13. Congelar alimentos frescos

- Para preservar a qualidade dos alimentos, os alimentos colocados no compartimento de congelação devem ser congelados tão rápido quanto possível, usar a congelação rápida para isto.
- Congelar os alimentos quando frescos amplia o tempo de armazenagem no compartimento de congelação.
- Embalar os alimentos em embalagens herméticas e firmemente seladas.
- Assegurar que os alimentos são embalados antes de os colocar no congelador. Usar suportes de congelação, papel de alumínio e papel à prova de humidade, sacos de plástico ou materiais de embalagem semelhantes, em vez do papel de embalagem tradicional.
- Marcar cada embalagem de alimentos com a data de embalagem antes de congelar. Isto permitirá determinar a frescura de cada embalagem de cada vez que abrir o congelador. Manter os primeiros alimentos à frente para garantir que são usados primeiro.
- Os alimentos congelados devem ser consumidos imediatamente após descongelar e não devem ser congelados de novo.
- Não congelar grandes quantidades de alimentos de uma só vez.

Definições do Compartimento de Congelação	Definições do Compartimento de Refrigeração	Descrições
-18°C	4°C	Estas são por defeito as definições recomendadas.
-20, -22 ou -24°C	4°C	Estas configurações são recomendadas para temperaturas ambiente superiores a 30°C.
Congelação rápida	4°C	Usar isto para congelar alimentos em pouco tempo, o produto volta às definições anteriores quando o processo for concluído.
-18°C ou mais frio	2°C	Usar estas definições, se entender que o compartimento de refrigeração não está frio o suficiente devido à temperatura ambiente ou a abertura frequente da porta.

5.14. Recomendações para armazenar alimentos congelados

O compartimento deve ser definido pelo menos a -18°C.

1. Colocar os alimentos no congelador tão rápido quanto possível para evitar que descongelem.
2. Antes de congelar, verificar a “Data de Validade” na embalagem para assegurar que não está ultrapassada.
3. Assegurar que a embalagem do alimento não está danificada.

Utilizar o produto

5.15. Detalhes do congelador

De acordo com as normas IEC 62552, o congelador deve ter a capacidade de congelar 4,5 kg de alimentos a -18 ° C ou temperaturas mais baixas em 24 horas para cada 100 litros de volume de compartimento de congelação. Os alimentos só podem ser preservados por períodos prolongados à temperatura de -18°C ou a temperatura inferior.. Pode manter os alimentos frescos durante meses (em congelador à temperatura de -18°C ou inferior). Os alimentos a serem congelados não devem entrar em contacto com alimentos já congelados no interior para evitar a descongelação parcial. Ferver os vegetais e escorrer a água para prolongar o tempo de armazenagem congelados. Colocar os alimentos em embalagens herméticas depois de escorridos e colocar no congelador. Bananas, tomates, alface, aipo, ovos cozidos, batatas e alimentos similares não devem ser congelados. Congelar este alimentos simplesmente reduzirá o valor nutricional e a qualidade alimentar dos mesmos, assim como a possível deterioração que é prejudicial à saúde.

5.16. Colocar alimentos

Prateleiras do compartimento de congelação	Vários produtos congelados, incluindo carne, peixe, gelado, vegetais, etc.
Prateleiras do compartimento de refrigeração	Os alimentos em panelas, pratos e caixas com tampa, ovos (em caixa com tampa)
Prateleiras da porta do compartimento de refrigeração	Alimentos pequenos e embalados ou bebidas
Gaveta para vegetais	Frutas e vegetais
Compartimento de alimentos frescos	Charcutaria (pequeno almoço, produtos de carne a serem consumidos a curto prazo)

5.17. Alerta de porta aberta (Opcional)

Será ouvido um alerta sonoro se a porta do produto permanecer aberta durante 1 minuto. O alerta sonoro pára quando a porta for fechada ou premido qualquer botão no visor (se disponível).

5.18. Luz interior

A luz interior usa uma lâmpada tipo LED. Contactar a assistência autorizada para quaisquer problemas com esta lâmpada.

A(s) lâmpada(s) usada(s) neste aparelho não é ou não são adequada(s) para a iluminação do espaço. A finalidade desta lâmpada é auxiliar o utilizador a colocar produtos alimentares no frigorífico/ congelador, de uma forma confortável e segura.

A(s) lâmpada(s) usada(s) neste aparelho não é ou não são adequada(s) para a iluminação do espaço. A finalidade desta lâmpada é auxiliar o utilizador a colocar produtos alimentares no frigorífico/ congelador, de uma forma confortável e segura.

6 Manutenção e limpeza

Limpar o produto regularmente prolongará a sua vida útil.



RECOMENDAÇÕES: Desligar a alimentação antes de limpar o frigorífico.

- Não usar ferramentas afiadas e abrasivas, sabão, materiais de limpeza doméstica, detergentes, gás, gasolina, vernizes e substâncias similares para limpar.
- Para produtos não No Frost, gotas de água e uma congelação com a largura de um dedo podem ocorrer na parede posterior do compartimento do frigorífico. Não limpe; nunca aplique óleo ou agentes similares.
- Utilize apenas panos macios de microfibra ligeiramente humedecidos para limpar a superfície do produto. Esponjas e outros tipos de panos de limpeza poderão riscar a superfície.
- Dissolver uma colher de chá de carbonato na água. Molhar um pedaço de pano na água e torcer. Limpar o dispositivo com este pano e secar completamente.
- Cuidado em manter a água longe da protecção da lâmpada e outras partes eléctricas.
- Limpar a porta usando um pano húmido. Retirar todos os itens do interior para tirar as prateleiras da porta e do interior do frigorífico. Levantar as prateleiras da porta para retirar. Limpar e secar as prateleiras, depois volta a colocar no lugar fazendo deslizar de cima pra baixo.

- Não usar água clorada ou produtos de limpeza na superfície exterior e peças cromadas do produto. O cloro irá enferrujar essas superfícies metálicas.
- Não usar ferramentas aguçadas e abrasivas ou sabão, agentes de limpeza doméstica, detergentes, gasolina, benzina, cera, etc., podem danificar os carimbos nas partes plásticas, que podem desaparecer ou ficarem deformadas. Usar água quente e um pano macio para limpar e secar com um pano seco.

6.1. Prevenir maus cheiros

O produto é fabricado livre de quaisquer materiais odorantes. No entanto, manter os alimentos em seções inadequadas e limpeza inadequada das superfícies interiores pode causar mau cheiro. Para evitar isto, limpar o interior com água de carbonato a cada 15 dias.

- Manter os alimentos em recipientes fechados. Os microrganismos podem disseminar-se dos alimentos não fechados e causar mau cheiro.
- Não manter alimentos fora de prazo e estragados no frigorífico.

6.2. Proteger superfícies de plástico

Óleo derramado em superfícies de plástico pode danificar a superfície e deve ser limpo imediatamente com água morna.

7. Resolução de problemas

Verificar a lista antes de contactar a assistência. Fazer isto poupa-lhe tempo e dinheiro. Esta lista inclui queixas frequentes que não estão relacionadas com o fabrico ou materiais defeituosos. Certas características mencionadas neste documento podem não ser aplicáveis ao seu produto.

O frigorífico não está a funcionar.

- A ficha de alimentação não está totalmente ajustada. >>> Ligá-la para a ajustar completamente à tomada.
- O fusível ligado à tomada de ligação do produto ou o fusível principal está queimado. >>> Verificar os fusíveis.

Condensação na parede lateral do compartimento refrigerador (ZONA MÚLTIPLA, ZONA DE FRESCOS, CONTROLO e FLEXIVEL).

- A porta é aberta com muita frequência >>> Ter cuidado para não abrir a porta do produto tão frequentemente.
- O ambiente está demasiado húmido. >>> Não instalar o produto em ambientes húmidos.
- Alimentos contendo líquidos estão colocados em recipientes não fechados. >>> Manter os alimentos contendo líquidos em recipientes fechados.
- A porta do produto foi deixada aberta. >>> Não manter a porta do produto aberta por períodos longos.
- O termostato está definido para temperatura demasiado baixa. >>> Definir o termostato para temperatura adequada.

O compressor não está a funcionar.

- Em caso de falta de energia repentina ou retirar a ficha de alimentação e colocar de novo, a pressão do gás no sistema de refrigeração do produto não é equilibrada, o que desencadeia a salvaguarda térmica do compressor. O produto voltará a ligar-se depois de aproximadamente 6 minutos. Se o produto não se voltar a ligar depois deste período, contactar a assistência.
- Descongelação está activa. >>> Isto é normal para um produto de descongelação totalmente automática. A descongelação é executada periodicamente.
- O produto não está ligado. >>> Assegurar que o cabo de alimentação está ligado.
- A definição de temperatura é incorrecta. >>> Seleccionar a definição de temperatura adequada.
- Não há energia. >>> O produto continuará a funcionar normalmente assim que a energia seja restabelecida.

O ruído de funcionamento do frigorífico aumenta durante a utilização.

- O desempenho de funcionamento do produto pode variar dependendo das variações de temperatura do ambiente. Isto é normal e não é um mau funcionamento.

O frigorífico funciona muito frequentemente ou por muito tempo.

Resolução de problemas

- O novo produto pode ser maior do que o anterior. Produtos maiores funcionam por períodos mais longos.
- A temperatura da sala pode ser elevada. >>>> O produto funcionará normalmente por períodos mais longos com temperaturas de sala mais elevadas.
- O produto foi ligado recentemente ou foi colocado no interior um novo alimento. >>>> O produto levará mais tempo a atingir a temperatura definida quando recentemente ligado ou quando é colocado um novo alimento no interior. Isto é normal.
- Grandes quantidades de alimentos quentes podem ter sido colocadas recentemente no produto. >>>> Não colocar alimentos quentes no produto.
- As portas foram abertas frequentemente ou deixadas abertas por períodos longos. >>>> O ar quente que se move no interior fará o produto funcionar mais tempo. Não abrir as portas com demasiada frequência.
- A porta do congelador ou refrigerador pode estar entreaberta. >>>> Verificar se as portas estão completamente fechadas.
- O produto pode estar definido para temperatura demasiado baixa. >>>> Definir a temperatura para um grau mais elevado e aguardar que o produto atinja a temperatura ajustada.
- A junta da porta do congelador ou refrigerador pode estar suja, desgastada, partida ou não ajustada adequadamente. >>>> Limpar ou substituir a junta. A junta da porta danificada / cortada fará o produto funcionar por períodos mais longos para preservar a temperatura actual.

A temperatura do congelador está muito baixa, mas a temperatura do refrigerador é adequada.

- A temperatura do compartimento de congelação está definida para um grau muito baixo. >>>> Definir a temperatura do compartimento de congelação para um grau mais elevado e verificar de novo.

A temperatura do refrigerador está muito baixa, mas a temperatura do congelador é adequada.

- A temperatura do compartimento de refrigeração está definida para um grau muito baixo. >>>> Definir a temperatura do compartimento de refrigeração para um grau mais elevado e verificar de novo.

Os alimentos guardados em gavetas do compartimento de refrigeração estão congelados.

- A temperatura do compartimento de refrigeração está definida para um grau muito baixo. >>>> Definir a temperatura do compartimento de congelação para um grau mais elevado e verificar de novo.

A temperatura no refrigerador ou congelador é demasiado elevada.

- A temperatura do compartimento de refrigeração está definida para um grau muito elevado. >>>> A definição de temperatura do compartimento de refrigeração influencia a temperatura do compartimento de congelação. Altere a temperatura do compartimento de refrigeração ou congelação e aguarde até que os referidos compartimentos atinjam o nível de temperatura ajustado.
- As portas foram abertas frequentemente ou deixadas abertas por períodos longos. >>>> Não abrir as portas com demasiada frequência.
- A porta pode estar entreaberta. >>>> Fechar completamente a porta.
- O produto foi ligado recentemente ou foi colocado no interior um novo alimento. >>>> Isto é normal. O produto levará mais tempo a atingir a temperatura definida quando recentemente ligado ou um novo alimento é colocado no interior.
- Grandes quantidades de alimentos quentes podem ter sido colocadas recentemente no produto. >>>> Não colocar alimentos quentes no produto.

Vibração ou ruído.

Resolução de problemas

- O chão não está nivelado ou não é resistente. >>> Se o produto vibra quando movido lentamente, ajustar os pés para equilibrar o produto. Assegurar também que o chão é suficientemente resistente para suportar o produto.
- Alguns itens colocados no produto podem causar ruídos. >>> Retirar alguns itens colocados no produto.

O produto está a fazer ruído de líquido a fluir, pulverização, etc.

- Os princípios de funcionamento do produto incluem fluidos líquidos e gasosos. >>> Isto é normal e não um mau funcionamento.

Há som de vento a soprar proveniente do produto.

- O produto usa uma ventoinha no processo de refrigeração. Isto é normal e não é um mau funcionamento.

Há condensação nas paredes internas do produto.

- Meio ambiente quente ou húmido aumentará a formação de gelo e condensação. Isto é normal e não é um mau funcionamento.
- As portas foram abertas frequentemente ou deixadas abertas por períodos longos. Não abrir as portas com demasiada frequência; se aberta, fechar a porta.
- A porta pode estar entreaberta. >>> Fechar completamente a porta.

Há condensação no exterior do produto ou entre as portas.

- O meio ambiente pode estar húmido, isto é perfeitamente normal com tempo húmido. >>> A condensação dissipa quando a humidade diminuir.

O interior cheira mal.

- O produto não é limpo regularmente. >>> Limpar o interior regularmente usando uma esponja, água quente e água com carbonato.
- Alguns recipientes e materiais de embalagem podem provocar odores. >>> Usar recipientes e materiais de embalagem isentos de odor.
- Os alimentos foram colocados em recipientes não vedados. >>> Manter os alimentos em recipientes fechados. Os microrganismos podem disseminar-se dos alimentos não fechados e causar mau cheiro.
- Retirar quaisquer alimentos fora de prazo e estragados do frigorífico.

A porta não está a fechar.

- Embalagens de alimentos podem bloquear a porta. >>> Recolocar quaisquer itens que bloqueiem as portas.
- O produto não está colocado em posição vertical no chão. >>> Ajustar os pés para equilibrar o produto.
- O chão não está nivelado ou não é resistente. >>> Assegurar que o chão é nivelado e suficientemente resistente para suportar o produto.

A gaveta para vegetais está presa.

- Os alimentos podem estar em contacto com a secção superior da gaveta. >>> Reorganizar os alimentos na gaveta.

Se a superfície do produto estiver quente.

- Podem notar-se temperaturas elevadas entre as duas portas, nos painéis laterais e na grelha traseira quando o produto está a funcionar. Esta situação é normal e não exige serviço de manutenção!



RECOMENDAÇÕES: Se os problemas persistirem depois de seguir as instruções nesta secção, contactar o seu vendedor ou uma Assistência Autorizada. Não tentar reparar o produto.



Koelkast
Gebruikershandleiding
Frigorifero
Manuale utente

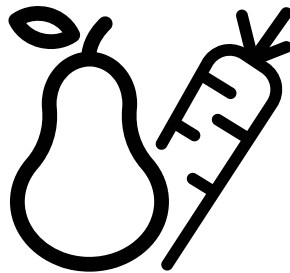

GNE60530DX-GNE60530DXN

NL/IT

57 4803 0000/AV -4/4-NL-IT



Lees deze handleiding voor u het product gebruikt!

Beste klant,

We willen optimale prestaties bereiken met onze producten die in moderne faciliteiten worden gefabriceerd met nauwgezette kwaliteitscontroles.

We raden daarom ook aan de volledige handleiding door te nemen voor u het product in gebruik neemt. Als het product wordt doorgegeven aan een derde persoon mag men niet vergeten de handleiding ook te overhandigen aan de nieuwe eigenaar samen met het product.

Deze handleiding helpt u uw product snel en veilig te gebruiken.

- Lees de gebruikershandleiding voor de installatie en bediening van het product.
- U moet de geldige veiligheidsinstructies altijd naleven.
- Bewaar de handleiding binnen handbereik voor een eventuele raadpleging in de toekomst.
- Lees alle andere documenten die worden geleverd met het product.

Vergeet niet dat deze handleiding van toepassing kan zijn op meerdere productmodellen. De handleiding vermeldt eventuele variaties tussen de verschillende modellen heel duidelijk.



Belangrijke informatie en handige tips.



Risico van fatale gevolgen en schade aan eigendom.



Risico van elektrische schokken.



De verpakking van het product is vervaardigd uit recyclebaar materiaal, in overeenstemming met de Nationale Milieuwetgeving.



INFORMATION



ENERGY



SUPPLIER'S NAME

MODEL IDENTIFIER

(*)

A

A

.De informatie van het model zoals opgeslagen in de productdatabank is toegankelijk op de onderstaande website. Zoek uw model identificatie (*) vermeld op het energielabel.

<https://eprel.ec.europa.eu/>

Inhoud

1	Belangrijke Veiligheids- en omgevingsinstructies	3	5	Het gebruik van het product	16
1.1.	Algemene veiligheid	3	5.1.	Indicatorpaneel	16
1.1.1	HC waarschuwing	5	5.2.	Nul-graden compartiment	23
1.1.2	Voor modellen met een waterfontein	5	5.3.	Groentevak	23
1.2.	Bedoeld gebruik	5	5.4.	Blauw licht/HarvestFresh	23
1.3.	Kinderveiligheid	6	5.5.	Ionisator	23
1.4.	Conformiteit met de WEEE-richtlijn en Verwijdering van afvalproducten	6	5.6.	Beschrijving en reinigen van de geurfilter:	23
1.5.	Conformiteit met de RoHS-richtlijn	6	5.7.	Telescopische lade	24
1.6.	Informatie op de verpakking	6	5.8.	Ijsdispenser	24
2	Koelkast	7	5.9.	Ijs maker	25
3	Installatie	8	5.10.	Ice box	25
3.1.	Correcte plaats voor de installatie	8	5.11.	Vochtigheidsgereguleerde groentelade (Ever Fresh)	25
3.2.	De plastic spieën bevestigen	8	5.12.	Beweegbaar middengedeelte	26
3.3.	De voetjes aanpassen	9	5.13.	Verse etenswaren invriezen	27
3.4.	Stroomaansluiting	9	5.14.	Aanbevelingen voor het opslaan van ingevroren etenswaren	27
3.5.	Wateraansluiting	9	5.15.	Informatie over de diepvriezer	27
3.6.	De waterleiding aansluiten op het product	10	5.16.	De etenswaren plaatsen	28
3.7.	Aansluiting op het waternetwerk	10	5.17.	Deur open alarm	28
3.8.	Voor producten die water mandflessen gebruiken	11	5.18.	Interne verlichting	28
3.9	Waterfilter	11	6	Onderhoud en reiniging	29
3.9.1.	De externe filter op de wand bevestigen (Optioneel)	12	6.1.	Onaangename geurtjes vermijden	29
3.9.2.	Interne filter	13	6.2.	Plastic oppervlakten beschermen	29
4	Vorbereiding	15	7	Probleemoplossen	30
4.1.	Wat u kunt doen om energie te besparen	15			
4.2.	Eerste gebruik	15			

1 Belangrijke Veiligheids- en omgevingsinstructies

Deze sectie bevat de noodzakelijke veiligheidsinstructies om risico op letsels of materiële schade te vermijden. Het niet naleven van deze instructies resulteert in de nietigverklaring van alle mogelijke productgaranties.

Bedoeld gebruik

	WAARSCHUWING : Indien het apparaat in zijn beschermingskap is of geplaatst is, zorg ervoor dat de ventilatieopeningen niet gedekt zijn.
	WAARSCHUWING : Gebruik geen mechanische apparaten of andere apparaten behalve apparaten welke door de producent worden geadviseerd om het proces voor ontdoeien te versnellen.
	WAARSCHUWING : Beschadig koelmiddelstroom circuit niet.
	WAARSCHUWING : Gebruik geen elektrische apparaten welke niet aanbevolen worden door de producent binnen de opslag ruimten voor voedsel.
	WAARSCHUWING: Bewaar geen explosieve stoffen, zoals spuitbussen met een ontvlambaar drijfgas, in dit apparaat.

Dit apparaat is ontworpen om huiselijk gebruik of bij onderstaande soortgelijke gevallen gebruikt te worden.

- Voor het gebruik in personeel keukens bij winkels, bureaus en overige werkplaatsen;

- Voor het gebruik door klanten bij boerderijen en hotels, motels en overige plaatsen waar klanten kunnen verblijven.

1.1. Algemene veiligheid

- Dit product mag niet worden gebruikt door personen met fysieke, gevoelsmatige en mentale handicaps, door personen met onvoldoende kennis en ervaring of door kinderen. Het apparaat mag enkel worden gebruikt door dergelijke personen als ze onder toezicht en instructies staan van een persoon die verantwoordelijk is voor hun veiligheid. Kinderen mogen niet met dit apparaat spelen.

- Als er een defect optreedt, moet u de stekker verwijderen uit het stopcontact.
- Nadat u de stekker hebt verwijderd, moet u 5 minuten wachten voor u hem opnieuw in het stopcontact voert.

- Verwijder de stekker van het product uit het stopcontact als u het niet gebruikt.

- U mag het product niet aanraken met natte handen! Trek niet aan het netsnoer maar houd het steeds vast bij de stekker.

- U mag de stekker van de koelkast niet invoeren als het stopcontact los zit.

- Verwijder de stekker uit het stopcontact tijdens de installatie, onderhoudswerken, reiniging en reparaties.

- Als u het product gedurende een lange periode niet gebruikt, moet u de stekker van het product uit het stopcontact verwijderen en alle etenswaren verwijderen.

- Gebruik het product niet als het compartiment met circuitkaarten op het bovenste deel achteraan van het product (elektrische kaart doos deksel) (1) open is.

Belangrijke Veiligheids- en omgevingsinstructies

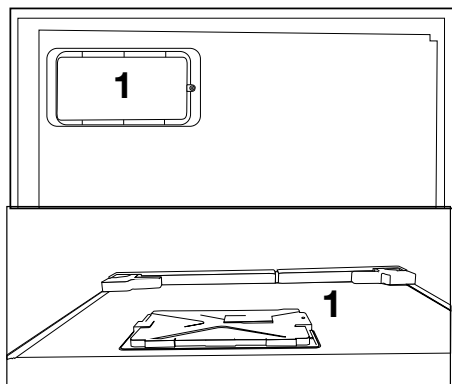

- Gebruik geen stoom of stoomreinigers om de koelkast te reinigen en het ijs te smelten. Stoom kan in contact komen met de geëlektrificeerde zones en kortsluitingen of elektrische schokken veroorzaken!
- U mag het product niet reinigen door er water op te verstuiven of te gieten! Gevaar van elektrische schokken!
- Als er een defect optreedt, mag u het product niet gebruiken want dit kan elektrische schokken veroorzaken. Neem contact op met de geautoriseerde dienst voor u iets doet.
- Voer de stekker in een geaard stopcontact. De aarding moet worden uitgevoerd door een gekwalificeerde elektricien.
- Als het product voorzien is van een LED-type verlichting moet u contact opnemen met de geautoriseerde dienstverlening om het te vervangen als er een probleem optreedt.
- Raak geen bevroren goederen aan met natte handen! Ze kunnen blijven plakken aan uw handen!
- Plaats geen vloeistoffen in flessen en blikjes in het vriesvak. Deze kunnen namelijk barsten!

- Plaats vloeistoffen rechtop nadat u het deksel stevig hebt gesloten.
- U mag geen ontvlambare stoffen in de buurt van het product verstuiven want deze kunnen branden of ontploffen.
- Bewaar geen ontvlambaar materiaal en producten met ontvlambaar gas (sprays, etc.) in de koelkast.
- Plaats geen containers met vloeistof bovenop het product. Water spatten op een geëlektrificeerd onderdeel kan elektrische schokken veroorzaken en fataal aflopen.
- Het product blootstellen aan regen, sneeuw, zonlicht en wind veroorzaakt elektrisch gevaar. Als u het product verplaatst, mag u er niet aan trekken bij het handvat. Het handvat kan los komen.
- Zorg ervoor uw handen of lichaam niet te klemmen in een van de bewegende delen van het product.
- U mag niet stappen of leunen op de deur, laden of gelijkaardige delen van de koelkast. Dit kan er toe leiden dat het product valt en het kan schade veroorzaken aan de onderdelen.
- Let erop het netsnoer niet te klemmen.
- **Zorg er bij het plaatsen van het apparaat voor dat het stroomsnoer niet ingeklemd of beschadigd is.**
- **Plaats geen stekkerdozen of draagbare stroomvoorzieningen aan de achterkant van het apparaat.**

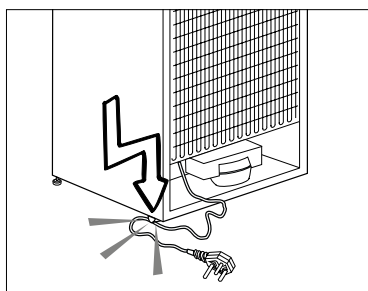

Belangrijke Veiligheids- en omgevingsinstructies

- Kinderen tussen de 3 en 8 jaar mogen koelapparatuur in- en uitladen.
- Om besmetting met levensmiddelen te vermijden, dienen de volgende instructies te worden nageleefd:
 - Uw Zijde aan Zijde koelkast vereist een wateraansluiting. Als er nog geen waterkraan beschikbaar is en u moet een loodgieter bellen, denk eraan dat: Als u vloerverwarming hebt bij u thuis, moet u eraan denken dat u dit verwarmingssysteem kunt beschadigen als u gaten boort in de vloer.
- – Het langdurig openen van de deur kan een behoorlijke temperatuurstijging in de schappen van het apparaat veroorzaken.
- – Reinig regelmatig oppervlakken die in contact komen met levensmiddelen en toegankelijke afvoersystemen.
- – Reinig waterreservoirs indien deze 48 uur niet gebruikt zijn; spoel het watersysteem dat aangesloten is op een
 - watertoevoer door indien er 5 dagen geen water is getapt.
- – Bewaar rauw vlees en rauwe vis in geschikte schalen in de koelkast, zodat het niet in contact kan komen met of
 - kan druppelen op andere levensmiddelen.
- – Diepvriesvakken met twee sterren zijn geschikt voor het bewaren van diepvriesproducten, het bewaren en maken van ijs en ijsblokjes.
- – Diepvriesvakken met een, twee en drie sterren zijn niet geschikt voor het invriezen van verse levensmiddelen.
- – Indien het koelapparaat langdurig leeg blijft, schakel het dan uit, ontdooi, reinig en droog het en laat de deur open ter voorkoming dat er zich in het apparaat schimmel ontwikkelt.

1.1.1 HC waarschuwing

Als het product voorzien is van een koelsysteem met R600 gas moet u er op letten het koelsysteem en de leiding niet te beschadigen wanneer u het product gebruikt of verplaatst. Dit gas is ontvlambaar. Als het koelsysteem beschadigd is, moet u het product uit te buurt van brandhaarden houden en de ruimte onmiddellijk ventileren.



Het label links aan de binnenzijde geeft het type gas aan dat in het product wordt gebruikt.

1.1.2 Voor modellen met een waterfontein

- De druk van de koud waterinlaat mag maximum 90psi (620 kPa) bedragen. Als uw waterdruk hoger is dan 80psi (550 kPa) moet u een drukbegrenzer gebruiken in uw netwerk. Als u niet weet hoe u uw waterdruk kunt controleren, moet u hulp vragen van een professionele loodgieter.
- Als het risico bestaat op een waterslageffect in uw installatie moet u altijd een waterslag preventie apparaat installeren. Raadpleeg een professionele loodgieter als u niet zeker bent of er een waterslageffect aanwezig is in uw installatie.
- Installeer deze niet op de warme waterinlaat. Neem de nodige maatregelen tegen het bevriezen van de leidingen. De watertemperatuur bedrijfsinterval moet minimum 330F (0,6°C) en maximum 1000F (38°C) zijn.
- Gebruik enkel drinkwater.

1.2. Bedoeld gebruik

- Dit product is ontworpen voor huishoudelijk gebruik. Het is niet bedoeld voor commercieel gebruik.
- Het product mag enkel worden

Belangrijke Veiligheids- en omgevingsinstructies

gebruikt om etenswaren en dranken op te slaan.

- U mag geen gevoelige producten bewaren die een gecontroleerde temperatuur vereisen (vaccins, warmtegevoelige medicatie, medische producten, etc.) in de koelkast.
- De fabrikant aanvaardt geen verantwoordelijkheid voor eventuele schade als het gevolg van misbruik of een incorrecte hantering.
- Originele reserveonderdelen worden gedurende 10 jaar geleverd na de aankoopdatum van het product.

1.3. Kinderveiligheid

- Houd de verpakking uit de buurt van kinderen.
- Laat kinderen nooit spelen met het product.
- Als de deur van het product voorzien is van een slot moet u ze uit de buurt van kinderen houden.

1.4. Conformiteit met de WEEE-richtlijn en Verwijdering van afvalproducten

Dit product is conform met de EU WEEE-richtlijn (2012/19/EU). Dit product draagt een classificatiesymbool voor afval elektrische en elektronische apparatuur (WEEE).



Dit product werd vervaardigd met kwalitatief hoogstaande onderdelen en materialen die opnieuw kunnen worden gebruikt en die geschikt zijn voor recycling. U mag het afvalproduct niet verwijderen met het normale

huishoudelijke en andere afval aan het einde van de levensduur. Breng het naar

een inzamelcentrum voor de recycling van elektrische en elektronische apparatuur.

Raadpleeg uw lokale autoriteiten voor meer informatie over deze inzamelcentra.

1.5. Conformiteit met de RoHS-richtlijn

- Dit product is conform met de EU WEEE-richtlijn (2011/65/EU). Het bevat geen schadelijk en verboden materiaal zoals gespecificeerd in de Richtlijn.

1.6. Informatie op de verpakking

- Het verpakkingsmateriaal van het product is gefabriceerd van recyclebaar materiaal in overeenstemming met onze Nationale Milieuwetgeving. U mag het verpakkingsmateriaal niet samen met het huishoudelijke of ander afval weggooien. Breng het naar de inzamelpunten voor verpakkingsmateriaal aangewezen door de lokale

2 Koelkast

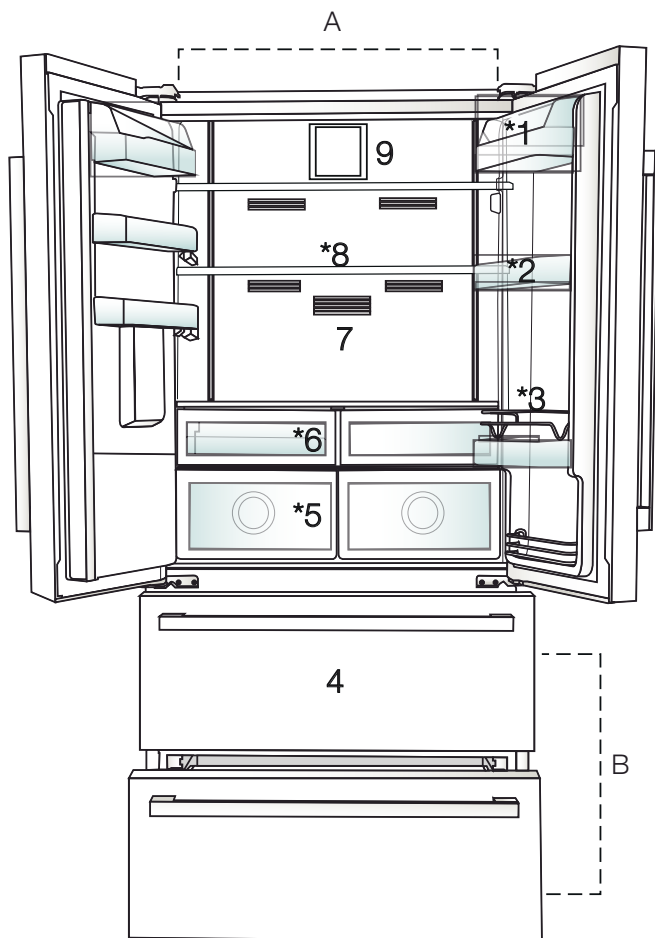

- A-** Koelgedeelte
- B-** Diepvriesgedeelte
- 1.** Boter-kaasschap
- 2.** Schappen van het koelgedeelte
- 3.** Beschermerooster
- 4.** Vak voor diepvriesproducten
- 5.** Groentevakken
- 6.** Ontbijtgedeelte
- 7.** Geurfilter
- 8.** Aanpasbare glazen schappen
- 9.** Ventilator



*Optioneel: Afbeeldingen in deze gebruikshandleiding zijn schematisch en stemmen mogelijk niet exact overeen met uw product. Als de betrokken vakken niet aanwezig zijn in uw product verwijst de informatie naar andere modellen

3 Installatie

3.1. Correcte plaats voor de installatie

Neem contact op met de Geautoriseerde Dienst voor de installatie van het product. Om het product voor te bereiden voor de installatie kunt u de informatie raadplegen in de handleiding en ervoor zorgen dat de elektrische en watervoorzieningen correct zijn uitgevoerd. Zo niet moet u een elektricien en loodgieter aanspreken om de voorzieningen correct uit te voeren.



WAARSCHUWING: De fabrikant aanvaardt geen verantwoordelijkheid voor eventuele schade veroorzaakt door werkzaamheden die worden uitgevoerd door niet-geautoriseerde personen.



WAARSCHUWING: Het netsnoer van het product moet uit het stopcontact worden verwijderd tijdens de installatie. Zo niet kan dit fataal aflopen of resulteren in ernstige letsels!



WAARSCHUWING: Als de deuropening te nauw is om het product door te laten, moet u de deur verwijderen en het product zijdelings draaien; als dit niet werkt, kunt u contact opnemen met de geautoriseerde dienst.

- Plaats het product op een vlakke ondergrond om trillingen te vermijden.
- Plaats het product minimum 30 cm verwijderd van de radiator, het fornuis en gelijkaardige warmtebronnen en minimum 5 cm van elektrische ovens.
- U mag het product niet blootstellen aan direct zonlicht en u mag het niet bewaren in een vochtige omgeving.
- Het product vereist voldoende luchtcirculatie voor een efficiënte werking. Als het product in een muurholte wordt geplaatst, mag u niet vergeten minimum 5 cm tussenruimte te laten tussen het product en het plafond en de muren.
- Installeer het product niet in omgevingen met temperaturen van minder dan -5°C .

3.2. De plastic spieën bevestigen

Gebruik de plastic spieën die worden geleverd met het product om voldoende ruimte te laten voor de luchtcirculatie tussen het product en de muur.

1. Om de spieën te bevestigen, verwijdert u de schroeven van het product en gebruikt u de schroeven die worden geleverd met de spieën.

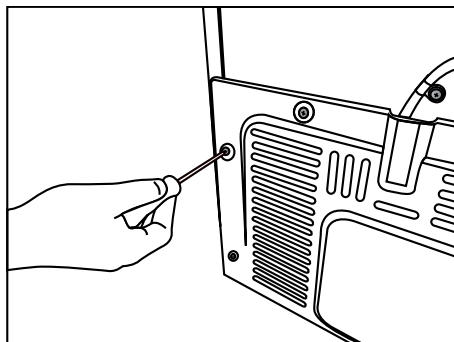

2. Bevestig 2 plastic spieën op het ventilatiedeksel zoals aangetoond als j in de afbeelding.

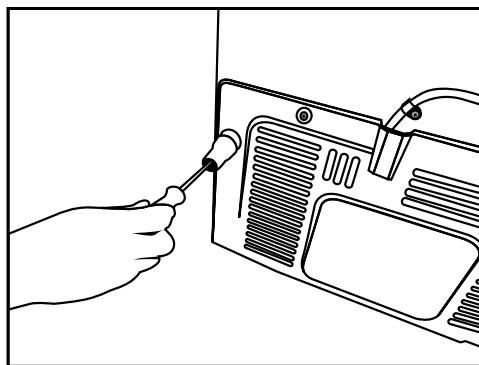

3.3. De voetjes aanpassen

Als het product niet in evenwicht staat, moet u de voorste instelbare voetjes aanpassen door ze naar rechts of links te draaien.

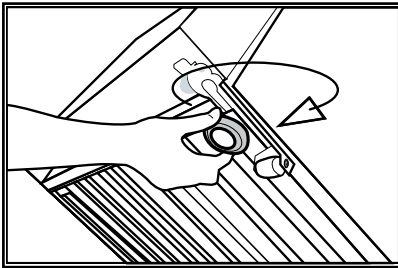
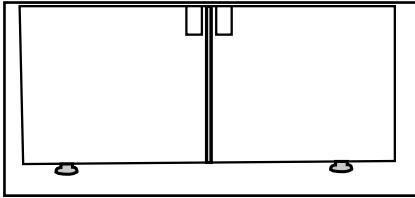

3.4. Stroomaansluiting



WAARSCHUWING: Gebruik geen verlengsnoer of meervoudige stopcontacten voor de stroomverbinding.



WAARSCHUWING: Een beschadigd netsnoer moet worden vervangen door een Geautoriseerde Dienst.



Als u twee koelers naast elkaar plaatst, moet u minimum 4 cm afstand laten tussen beide toestellen.

- Ons bedrijf aanvaardt geen verantwoordelijkheid voor eventuele schade door het gebruik zonder aarding en stroomverbinding conform de nationale wetgeving.
- De netstekker moet gemakkelijk toegankelijk blijven na de installatie.
- Gebruik geen multi-groep stekker met of zonder verlengsnoer tussen het stopcontact en de koelkast.

3.5. Wateraansluiting

(Optioneel)



WAARSCHUWING: Verwijder de stekker van het product en de waterpomp (indien beschikbaar) uit het stopcontact tijdens de aansluiting.

De watertoevoer, filter en mandfles aansluitingen moeten worden uitgevoerd door een geautoriseerde dienst. Het product kan worden aangesloten op een mandfles of rechtstreeks op het waternetwerk naargelang het model. Om de aansluiting tot stand te brengen, moet de waterleiding eerst worden aangesloten op het product.

Controleer of de volgende onderdelen werden geleverd met het model van uw product:

1. Connector (1 stuk): Gebruikt om de waterslang op de achterzijde van het product te bevestigen.

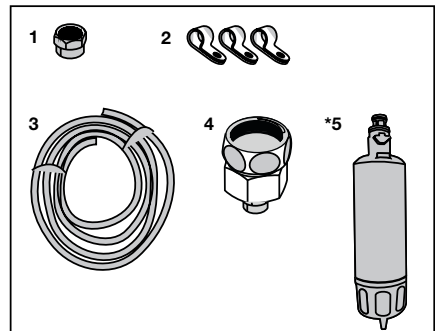

2. Slangklem (3 stuks): Gebruikt om de waterslang aan de muur te bevestigen.
3. Waterslang (1 stuk, 5 meter diameter 1/4 inch): Gebruikt voor de wateraansluiting.
4. Kraan adapter (1 stuk): Omvat een poreuze filter gebruikt voor de aansluiting op het koude waternetwerk.
5. Waterfilter (1 stuk "Optioneel"): Gebruikt om het product aan te sluiten op het waternetwerk. De waterfilter is niet noodzakelijk als er een mandfles aansluiting aanwezig is.

3.6. De waterleiding aansluiten op het product

Om de waterslang aansluiten op het product moet u de onderstaande instructies volgen.

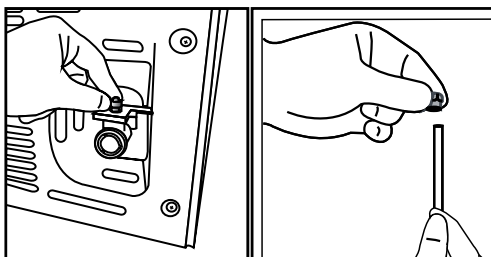

1. Verwijder de connector van de slang adapter achteraan op het product en voer de slang doorheen de connector.

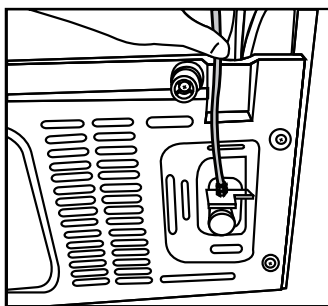

2. Duw de waterslang zachtjes neerwaarts en sluit ze aan op het mondstuk van de slang.
3. Draai de connector handmatig vast om hem te bevestigen op het mondstuk van de slang.

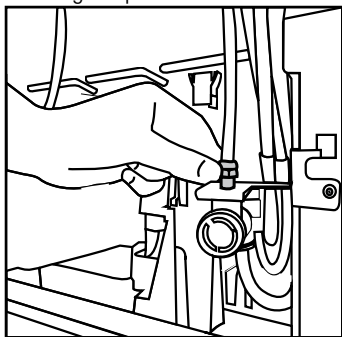

U kunt de connector ook aandraaien met een waterpomp tang of tang.

4. Sluit het andere uiteinde van de slang aan op het waternetwerk (Zie Sectie 3.7) of, als u een mandfles gebruikt, op de waterpomp (Zie Sectie 3.8).

3.7. Aansluiting op het waternetwerk (Optioneel)

Om het product te gebruiken door het aan te sluiten op het koud waternetwerk moet een standaard 1/2" ventiel verbingsstuk worden geïnstalleerd op het koud waternetwerk bij u thuis. Als de connector niet beschikbaar is of als u niet zeker bent, moet u een gekwalificeerde loodgieter raadplegen.

1. Maak de connector los (1) van de kraanadapter (2).

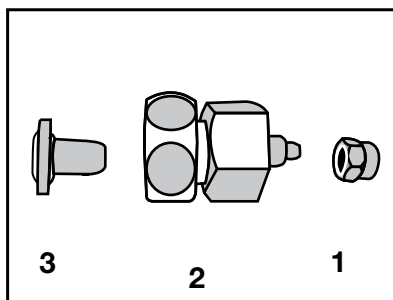

2. Sluit de kraanadapter aan op het waternetwerk.

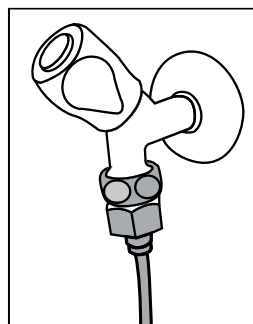

3. Bevestig de connector rond de waterslang.

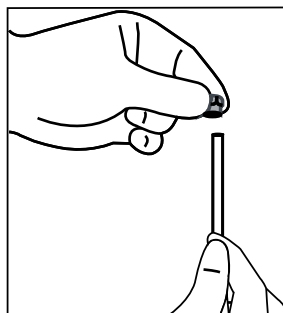

Installatie

4. Bevestig de connector in de kraanadapter en draai aan met de hand / een werktuig.

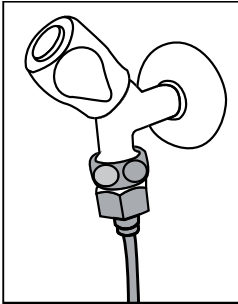

5. Om schade, verschuivingen of ongewenst verwijdering van de slag te vermijden, moet u de geleverde klemmen gebruiken om de waterslang correct te bevestigen.

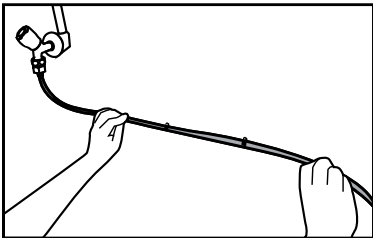

WAARSCHUWING: Nadat u de kraan hebt open gedraaid, moet u ervoor zorgen dat er geen waterlek is aan de uiteinden van de waterslang. Als u een lek vaststelt, moet u het ventiel los draaien en alle aansluitingen aandraaien met een waterpomptang of tang.

3.8. Voor producten die water mandflessen gebruiken

(Optioneel)

Om een mandfles te gebruiken voor de wateraansluiting van het product moet de waterpomp worden gebruikt aanbevolen door de geautoriseerde dienst.

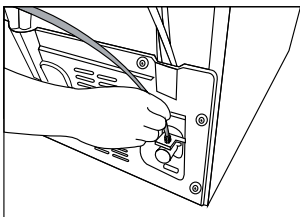

1. Sluit een uiteinde van de waterslang die wordt geleverd met de pomp aan op het product (zie 3.6) en volg de onderstaande instructies.

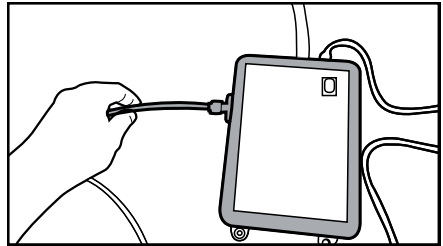

2. Sluit het andere uiteinde van de waterslang aan op de waterpomp door de slang in de ingang van de pomp te duwen.

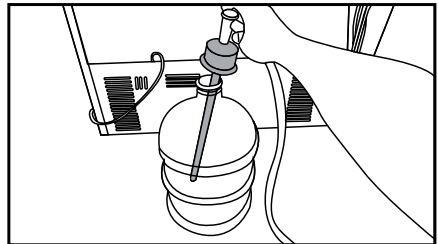

3. Plaats en bevestig de pompslang in de mandfles.
4. Aan het einde van de aansluiting steekt u de stekker in het stopcontact en start u de waterpomp.



Wacht 2-3 minuten na de start van de pomp om de gewenste efficiëntie te bereiken.



Raadpleeg ook de gebruikshandleiding van de pomp met betrekking tot de wateraansluiting.



Indien een mandfles wordt gebruikt, is er geen waterfilter vereist.

3.9 Waterfilter

(Optioneel)

Het product kan een interne of externe filter, afhankelijk van het model. Om de waterfilter te bevestigen, moet u de onderstaande instructies volgen.

Installatie

3.9.1. De externe filter op de wand bevestigen (Optioneel)



WAARSCHUWING: Bevestig de filter niet op het product.

Controleer of de volgende onderdelen werden geleverd met het model van uw product:

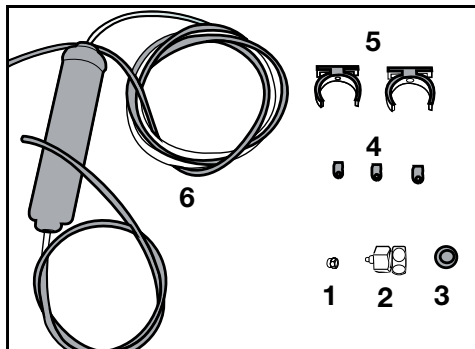

1. Connector (1 stuk): Gebruikt om de waterslang op de achterzijde van het product te bevestigen.
 2. Kraan adapter (1 stuk): Gebruikt voor de aansluiting op het koud waternetwerk.
 3. Poreuze filter (1 stuk)
 4. Slangklem (3 stuks): Gebruikt om de waterslang aan de muur te bevestigen.
 5. Filter aansluitmechanisme (2 stuks): Gebruikt om de filter aan de muur te bevestigen.
 6. Waterfilter (1 stuk): Gebruikt om het product aan te sluiten op het waternetwerk. De waterfilter is niet noodzakelijk indien een mandfles aansluiting wordt gebruikt.
1. Sluit de kraanadapter aan op het waternetwerk.
 2. Bepaal de locatie om de externe filter vast te stellen. Bevestig het verbingsstuk (5) van de filter aan de muur.

3. Bevestig de filter rechtop op de het verbingsstuk van de filter zoals aangeduid op het label. (6)

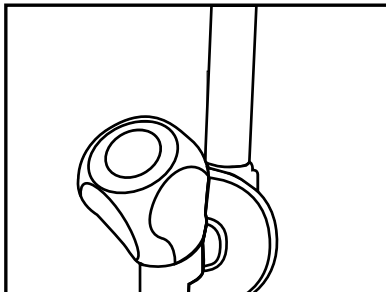

4. Bevestig de waterslang die uitsteekt aan de bovenzijde van de filter op de wateraansluiting adapter van het product, (zie 3.6)

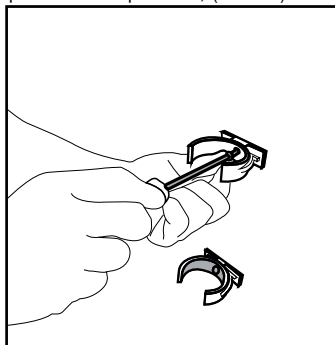

Aan het einde van de aansluiting moet ze er uitzien als de onderstaande afbeelding.

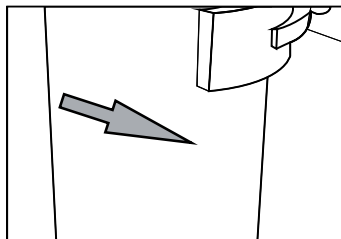
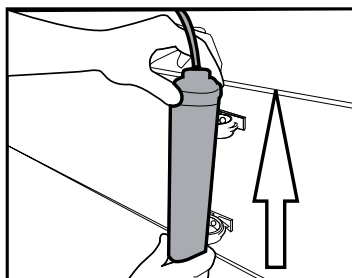

Installatie

3.9.2. Interne filter

De interne filter die wordt geleverd met het product is niet geïnstalleerd op het moment van de levering; u moet de onderstaande instructies volgen om de filter te installeren.

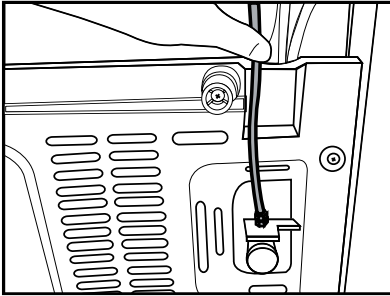

Waterleiding:

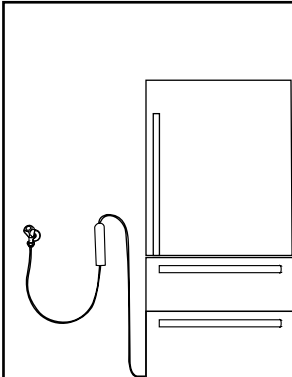

Mandflesleiding:

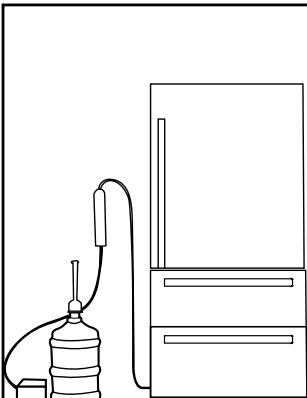

1. “Ice Off” (“IJs uit”) indicator moet actief zijn tijdens de installatie van de filter. Gebruik de ON-OFF (AAN-UIT) indicator met de “Ice” (“IJs”) knop op het scherm.

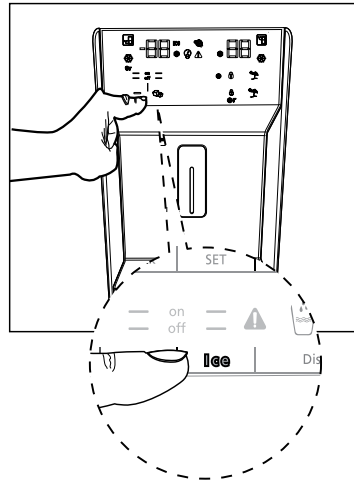

U mag de eerste 10 glazen water nadat u de filter hebt aangesloten niet gebruiken.

Installatie

2. Trek aan het bypass deksel van de waterfilter om het te verwijderen.



Er kunnen een aantal druppels uitstromen wanneer u het deksel verwijdert; dit is normaal.

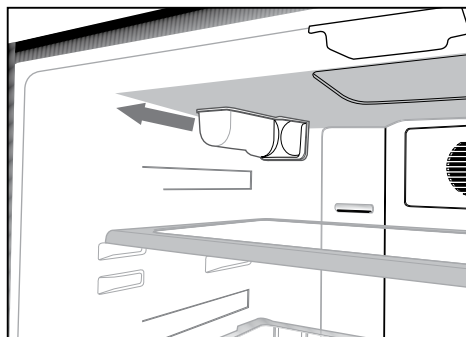

3. Plaats het deksel van de waterfilter in het mechanisme en duw om het te vergrendelen.

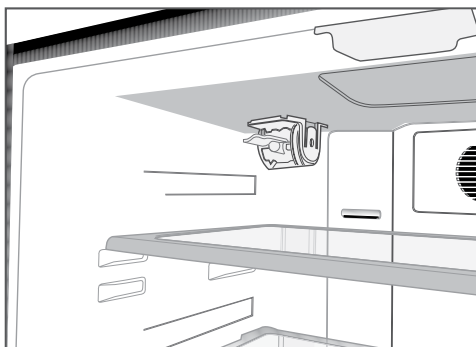

4. Druk opnieuw op de "Ice" (Ijs) knop op het scherm om de "Ice Off" (Ijs uit) modus te annuleren.



De waterfilter verwijdert bepaalde vreemde deeltjes uit het water. Hij verwijdert geen micro-organismen uit het water.



De filter van uw product moet elke 6 maanden vervangen worden.

4 Voorbereiding

4.1. Wat u kunt doen om energie te besparen/mehmet



Het toestel aansluiten op elektronische energiebesparende systemen is riskant gezien dit schade aan het toestel kan brengen.

Laat de deur van de koelkast niet gedurende langere tijd openstaan.

- Voor een vrijstaand apparaat; “dit koelend apparaat is niet bedoeld voor gebruik als een ingebouwd apparaat.
- Plaats geen warm voedsel of warme dranken in de koelkast.
- Laad de koelkast niet te vol, de koelingscapaciteit daalt als de interne luchtcirculatie geblokkeerd wordt.
- Om zo veel mogelijk voedsel in uw koelkast te kunnen opslaan, moeten de bovenste schappen verwijderd worden en bovenop het rooster geplaatst worden. Het netto volume en energieverbruik in het energielabel van de koelkast werden getest nadat het bovenste schap van het diepvriesgedeelte en de ijsdispenser verwijderd werden. Deze kunnen gemakkelijk handmatig verwijderd worden. Het is aangeraden het onderste schap te gebruiken bij het vullen.
- Afhankelijk van de eigenschappen van het product zorgt bevroren voedsel in het koelgedeelte ontdooien voor energiebesparing en behoud van de voedselkwaliteit.
- Aangezien warme en vochtige lucht niet direct in uw product doordringt als de deuren niet geopend zijn, zal uw product zichzelf optimaliseren in omstandigheden die voldoende zijn om uw voedsel te beschermen. Functies en onderdelen zoals een compressor, ventilator, verwarmder, ontdooien, verlichting, display enzovoort zullen werken volgens de behoeften om in deze omstandigheden een minimum aan energie te verbruiken.
- Zorg ervoor dat voeding niet in contact komt met de temperatuursensor van het koelgedeelte zoals onderaan beschreven.
- Voedsel moet in de schappen van het koelgedeelte opgeslagen worden om energie te besparen en het voedsel in een betere omgeving te bewaren.

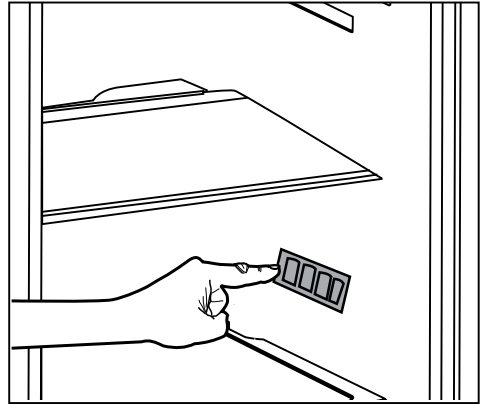

- Zorg ervoor dat de temperatuursensor in het diepvriesgedeelte en de voedselverpakkingen niet in direct contact komen. Het energieverbruik kan stijgen indien er contact wordt gemaakt met de sensor.

4.2. Eerste gebruik

Zorg er voor gebruik van de koelkast voor dat u de voorbereidingen volgens de instructies in de hoofdstukken “Veiligheids- en milieu-instructies” en “Installatie”.

- Laat het toestel gedurende 6 uur draaien zonder opgeslagen voedsel en open de deur niet tenzij dit absoluut noodzakelijk is.



Er weerklinkt een geluid als de compressor ingeschakeld is. Het is normaal dat er geluiden te horen zijn als de compressor niet in werking is. Dit is het gevolg van samengedrukte vloeistoffen en gassen in het koelingssysteem.



Het is normaal dat de voorkant van de koelkast warm wordt. Deze oppervlakken zijn bedoeld om warm te worden om condensvorming te voorkomen.



Bij sommige modellen wordt het indicatiepaneel automatisch gedimd nadat de deur 5 minuten gesloten is. Het wordt opnieuw geactiveerd als de deur geopend wordt of op een knop gedrukt wordt.

5 Het gebruik van het product

5.1. Indicatorpaneel

Indicatorpanelen kunnen variëren naargelang het model van uw product.

De geluids- en visuele functies van het indicatorpaneel helpen bij het gebruik van de koelkast.

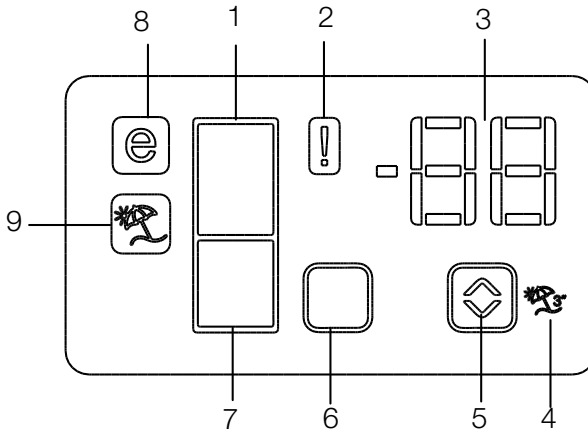

1. Indicator van het koelgedeelte
2. Indicator foutstatus
3. Temperatuurindicator
4. Functieknop vakantie
5. Knop voor temperatuurinstelling
6. Keuzeknop compartiment
7. Indicator diepvriesvak
8. Indicator besparingsmodus
9. Indicator vakantiefunctie

***optioneel**



*Optioneel: Afbeeldingen in deze gebruikshandleiding zijn schematisch en stemmen mogelijk niet exact overeen met uw product. Als de betrokken vakken niet aanwezig zijn in uw product verwijst de informatie naar andere modellen

Het product gebruiken

1. Indicator van het koelgedeelte

Het lampje van het koelgedeelte wordt ingeschakeld als de temperatuur van het koelgedeelte wordt ingesteld.

2. Indicator foutstatus

De sensor wordt ingeschakeld als de koelkast niet voldoende koelt of bij een sensorfout. Als deze indicator actief is, zal de temperatuurindicator van het diepvriesgedeelte "E" weergeven en de temperatuurindicator van het koelgedeelte zal nummers zoals "1,2,3..." weergeven. Aan de hand van deze nummers op de indicator kan het dienstpersoneel afleiden wat de fout is. 

3. Temperatuurindicator

Duidt de temperatuur van het koel- en diepvriesgedeelte aan.

4. Functieknop Vakantie

Druk gedurende 3 seconden de vakantieknop in om deze functie te activeren. Als de vakantiefunctie in werking is, geeft de temperatuurindicator van het koelgedeelte "-" weer en er wordt niet gekoeld in het koelgedeelte. Deze functie is niet geschikt om levensmiddelen in het koelgedeelte op te slaan. Andere gedeeltes blijven gekoeld op de temperatuur die voor het gedeelte is ingesteld.

Druk nogmaals op de **vakantie** knop  om deze functie te annuleren.

5. Knop voor temperatuurinstelling

De respectievelijke temperatuur van de gedeeltes varieert van -24°C... -18°C en 8°C...1°C. 

6. Keuzeknop compartiment

Gebruik de keuzetoets voor de gedeeltes van de koelkast om tussen het koel- en diepvriesgedeelte te wisselen. 

7. Indicator diepvriesvak

Het lampje van het diepvriesgedeelte wordt ingeschakeld als de temperatuur van het diepvriesgedeelte wordt ingesteld.

8. Indicator Besparingsmodus

Geeft aan dat de koelkast werkt in de energie-efficiënte modus. Deze indicator wordt ingeschakeld als de temperatuur in het diepvriesgedeelte ingesteld wordt op -18°C. 

9. Indicator vakantiefunctie

Geeft aan dat de vakantiefunctie actief is. 

Het product gebruiken

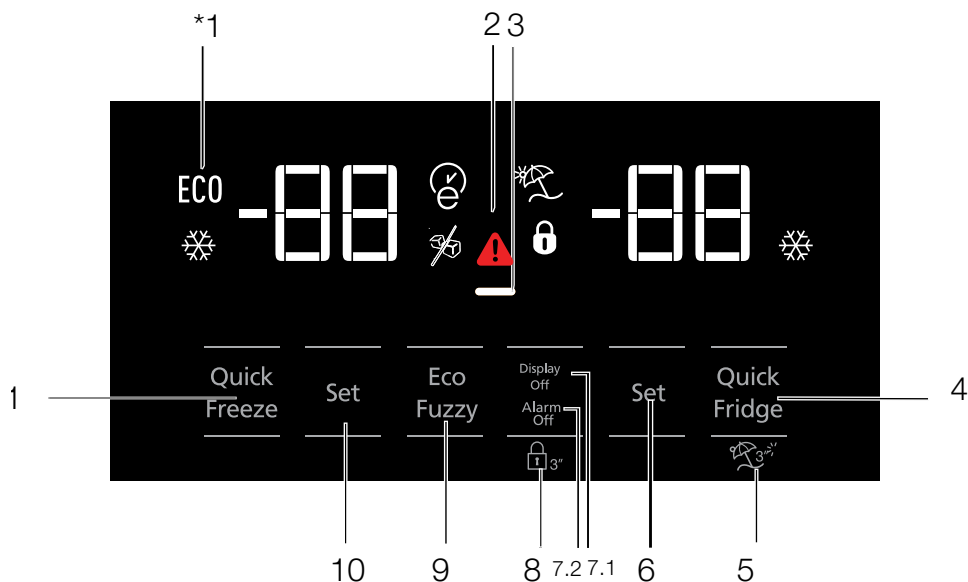

- 1- Zuinig gebruik
- 2- Waarschuwing bij hoge temperatuur / fout
- 3- Energiebesparingsfunctie (display uit)
- 4- Snelkoelen
- 5- Vakantiefunctie
- 6- Temperatuurinstelling van het koelgedeelte
- 7- Energiebesparing (scherm uit)/Alarm uit waarschuwing
- 8- Toetsenbord vergendelen
- 9- Eco-fuzzy
- 10- Temperatuurinstelling van het diepvriesgedeelte
- 11- Snelvriezen



*Optioneel: Afbeeldingen in deze gebruikshandleiding zijn schematisch en stemmen mogelijk niet exact overeen met uw product. Als de betrokken vakken niet aanwezig zijn in uw product verwijst de informatie naar andere modellen

Het product gebruiken

1. Waarschuwing bij hoge temperatuur / fout

Deze indicator () gaat aan bij een temperatuurfout of foutwaarschuwingen.

Dit lampje licht op bij een stroomstoring, storing door hoge temperatuur en waarschuwingen voor fouten. Tijdens een langere stroomstoring zal de hoogste temperatuur die het vriescompartiment bereikt, op het digitale display knipperen. Druk na het controleren van het voedsel dat in het vriescompartiment zit, op de knop alarm uit om het alarm uit te zetten.

2. Energiebesparingsfunctie (display uit)



Als de deuren van het product een lange periode gesloten zijn, wordt de functie energiebesparing automatisch geactiveerd en het symbool voor energiebesparing licht op. Wanneer de functie energiebesparing geactiveerd is, zullen alle symbolen op de display anders dan het symbool voor energiebesparing uitgaan. Wanneer de functie energiebesparing geactiveerd is, zal bij het drukken op een knop of het openen van de deur de functie energiebesparing worden geannuleerd en de symbolen op de display zullen terugkeren naar hun normale stand.

De functie energiebesparing wordt af fabriek geactiveerd en kan niet worden geannuleerd.

3. Snelkoelen

Als de snelkoelfunctie ingeschakeld wordt, gaat de snelkoelindicator aan () en geeft de temperatuurindicator van het koelgedeelte de waarde 1 aan. Druk opnieuw op de snelkoelknop om deze functie te annuleren. De aanduiding Snelkoelen gaat uit en keert terug naar de normale instellingen. De snelkoelfunctie wordt automatisch na 1 uur geannuleerd tenzij de gebruiker dit vroeger doet. Wanneer u grote hoeveelheden verse levensmiddelen wenst te koelen, druk dan de knop Snelkoelen in voordat u de levensmiddelen in het koelgedeelte plaatst.

4. Vakantiefunctie



Druk gedurende () 3 seconden op om de vakantiefunctie te activeren, hierdoor wordt de indicator voor de vakantiemodus geactiveerd () . Als de vakantiefunctie in werking is, geeft de temperatuurindicator van het koelgedeelte " - " weer en er wordt niet gekoeld in het koelgedeelte. Deze functie is niet geschikt om levensmiddelen in het koelgedeelte op te slaan. Andere gedeeltes blijven gekoeld op de temperatuur die voor het gedeelte is ingesteld.

Druk opnieuw op de knop van de **vakantiefunctie** om deze functie te annuleren

5. Temperatuurinstelling van het koelgedeelte

Nadat ingedrukt werd, kan de temperatuur van de koeler respectievelijk op 8,7,6,5,4,3,2 en 1 ingesteld worden. ()



6.1 Energiebesparing (scherm uit)

Door op deze knop te drukken () licht het opslagsymbool voor de energiebesparing op () en wordt de energiebesparingsfunctie geactiveerd. Door de energiebesparingsfunctie in te schakelen, worden alle andere symbolen op het scherm uitgeschakeld. Als de energiebesparingsfunctie ingeschakeld is, wordt deze gedeactiveerd als de deur geopend wordt of een knop wordt ingedrukt en alle symbolen op het scherm keren terug naar hun normale stand. Door deze knop opnieuw in te drukken () , wordt de energiebesparing uitgeschakeld en de energiebesparingsfunctie gedeactiveerd.

6.2 Alarm uit waarschuwing

In het geval van een stroompanne en na de controle van de etenswaren in het vriesvak drukt u op de alarm uit knop om de waarschuwing te wissen.

7. Toetsenbord vergrendelen

Druk tegelijkertijd 3 seconden op de knop Scherm uit. () Het symbool toetsvergrendeling () licht op en de toetsvergrendeling wordt ingeschakeld. De knoppen zijn gedeactiveerd als de toetsvergrendeling geactiveerd wordt. Druk

Het product gebruiken

tegelijktijd 3 seconden op de knop Scherm uit. Het symbool voor toetsenbordvergrendeling gaat uit en de toetsenbordvergrendeling wordt uitgeschakeld.

Druk de knop voor **toetsvergrendelings** in () om te voorkomen dat de temperatuurinstellingen van de koelkast gewijzigd worden.

8. Eco fuzzy

Druk gedurende 1 seconde de eco-fuzzy knop in om de eco-fuzzyfunctie te activeren. Als deze functie geactiveerd wordt, schakelt de diepvriezer na minstens 6 uur over op zuinige modus en de indicator voor zuinig gebruikt licht op. Druk gedurende 3 seconden op knop voor de eco-fuzzyfunctie om de eco-fuzzyfunctie te deactiveren ()

De indicator licht op na 6 uur als de eco-fuzzyfunctie actief is.

9. Temperatuurinstelling van het diepvriesgedeelte

De temperatuur in het diepvriesgedeelte kan aangepast worden. Door op te drukken, kan de temperatuur van het diepvriesgedeelte op -18,-19, -20, -21, -22, -23 en -24 ingesteld worden. ()

10. Snelvriezen

Druk op om snelvriezen te activeren, hierdoor wordt de snelvriesindicator ingeschakeld ()

Als de snelvriesfunctie ingeschakeld wordt, gaat de snelvriesindicator aan en geeft de temperatuurindicator van het diepvriesgedeelte de waarde -27 aan. Druk opnieuw op de snelvriesknop () om deze functie te annuleren. De aanduiding Snelvriezen gaat uit en keert terug naar de normale instellingen. De snelvriesfunctie wordt automatisch na 24 uur geannuleerd tenzij de gebruiker dit vroeger doet. Wanneer u grote hoeveelheden verse levensmiddelen wenst in te vriezen, druk dan de knop Snelvriezen in voordat u de levensmiddelen in het diepvriesgedeelte plaatst.

Het product gebruiken

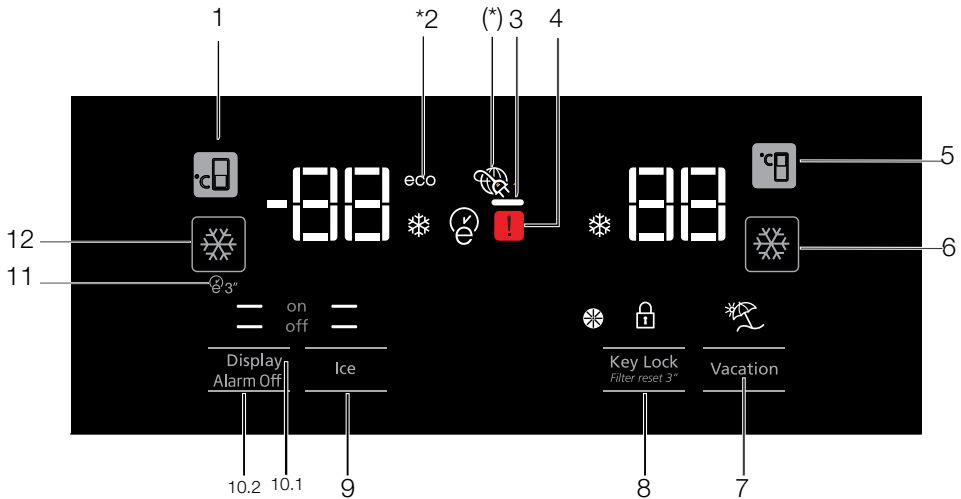

1. Temperatuurinstelling van het diepvriesgedeelte
- 2- Energiebesparingsfunctie (display uit)
3. Foutstatus
4. Temperatuurinstelling van het koelgedeelte
5. Snelkoelen
6. Vakantiefunctie
7. Annulering toetsvergrendeling / waarschuwing voor vervanging filter
8. IJs maken aan/uit
9. Scherm aan/uit / Alarm uit waarschuwing
10. Auto-eco
11. Snel vriezen



*Optioneel: Afbeeldingen in deze gebruikshandleiding zijn schematisch en stemmen mogelijk niet exact overeen met uw product. Als de betrokken vakken niet aanwezig zijn in uw product verwijst de informatie naar andere modellen

Het product gebruiken

1. Temperatuurinstelling van het diepvriesgedeelte

Door op  te drukken, kan de temperatuur van het diepvriesgedeelte op -18,-19, -20, -22, -23, -24, -18... ingesteld worden.

2. Energiebesparingsfunctie (display uit)

Als de deuren van het product een lange periode gesloten zijn, wordt de functie energiebesparing automatisch geactiveerd en het symbool voor energiebesparing licht op. Wanneer de functie energiebesparing geactiveerd is, zullen alle symbolen op de display anders dan het symbool voor energiebesparing uitgaan. Wanneer de functie energiebesparing geactiveerd is, zal bij het drukken op een knop of het openen van de deur de functie energiebesparing worden geannuleerd en de symbolen op de display zullen terugkeren naar hun normale stand.

De functie energiebesparing wordt af fabriek geactiveerd en kan niet worden geannuleerd.

3. Foutstatus

Dit symbool wordt ingeschakeld als de koelkast niet voldoende koelt of bij een sensorfout .

Als deze indicator actief is, zal de temperatuurindicator van het diepvriesgedeelte "E" weergeven en de temperatuurindicator van het koelgedeelte zal nummers zoals "1, 2, 3..." enz. weergeven. Aan de hand van deze nummers op de indicator kan het dienstpersoneel afleiden wat de fout is.

4. Temperatuurinstelling van het koelgedeelte

Nadat  ingedrukt werd, kan de temperatuur van de koeler respectievelijk op 8, 7, 6, 5, 4, 3, 2... ingesteld worden.

5. Snelkoelen

Druk op om snelkoelen te activeren, hierdoor wordt de snelkoelindicator ingeschakeld .

Druk deze knop opnieuw in om de gekozen functie te deactiveren.

Gebruik deze functie als u vers voedsel in het koelgedeelte plaatst of als u uw voedsel snel wilt koelen. Als de functie geactiveerd wordt, wordt de koelkast gedurende 1 uur ingeschakeld.

6. Vakantiefunctie

Als de vakantiefunctie  in werking is, geeft de temperatuurindicator van het koelgedeelte "- -" weer en er wordt niet gekoeld in het koelgedeelte. Deze functie is niet geschikt om levensmiddelen in het koelgedeelte op te slaan. Andere gedeeltes blijven gekoeld op de temperatuur die voor het gedeelte is ingesteld.

Druk opnieuw op de knop van de **vakantiefunctie** om deze functie te annuleren .

7. Toetsvergrendeling / waarschuwing voor annulering toetsvergrendeling / vervanging filter



Druk op de knop voor de toetsvergrendeling  om de toetsvergrendeling te activeren. U kan deze functie ook gebruiken om te voorkomen dat de temperatuurinstelling van de koelkast gewijzigd wordt. De koelkastfilter moet iedere 6 maanden worden vervangen. Als u gebruik maakt van de instructies in hoofdstuk 5.2, berekent de koelkast de overgebleven periode automatisch en licht de indicator voor vervanging van de filter  op als de filter vervangen moet worden.

Houd de knop  3 seconden ingedrukt om de filterwaarschuwingsslamp uit te schakelen.

8. IJs maken aan/uit

Druk op  om te annuleren (off ) of ijs maken (on ) te activeren.

9.1 Scherm aan/uit

Druk op om te annuleren ( off) of scherm aan/uit ( on) te activeren.

9.2 Alarm uit waarschuwing

In het geval van een stroompanne en na de controle van de etenswaren in het vriesvak drukt u op de alarm uit knop om de waarschuwing te wissen.

10. Auto-eco

Druk de Auto-ecoknop in

 3), gedurende 3 seconden om deze functie te activeren. Als de deur gedurende langere tijd gesloten blijft als deze functie actief is, schakelt de schakelaar van het koelgedeelte over naar zuinigheidsmodus. Druk deze knop opnieuw in om deze functie te deactiveren.

Het product gebruiken

De indicator licht op na 6 uur als de auto- en eco-functie actief is. (E)

11. Snelvriezen

Druk op de  voor snelvriezen. Druk opnieuw op deze knop om functie te deactiveren.

5.2. Nul-graden compartiment (Optioneel)

Gebruik dit compartiment om delicatessen te bewaren bij lagere temperaturen of vleeswaren voor onmiddellijk gebruik. Plaats geen fruit of groenten in dit compartiment. U kunt het interne volume van het product uitbreiden door een van de nul-graden compartimenten te verwijderen. Om het compartiment te verwijderen, trekt u het naar voor, til omhoog en verwijder het.

5.3. Groentevak

Het groentevak van de koelkast is ontworpen om groenten vers te houden door de vochtigheid te bewaren. Om die reden wordt de algemene koude luchtcirculatie verhoogd in het groentevak. Bewaar fruit en groenten in dit compartiment. Bewaar groene groenten en fruit afzonderlijk om hun levensduur te verlengen.

5.4. Blauw licht/HarvestFresh

***Is mogelijk niet beschikbaar op alle modellen**

Voor het blauwe licht,

Bij fruit en groenten die zijn opgeslagen in de crisper-laden en die worden verlicht met een blauw licht blijft de fotosynthese doorlopen omwille van het golflengte-effect van het blauwe licht en zo behouden zij hun vitamine-inhoud.

Voor HarvestFresh,

Groenten en fruit die zijn opgeslagen in de crisper-laden en die worden verlicht met de HarvestFresh technologie behouden hun vitamines gedurende een langere periode dankzij de blauwe, groene, rode lichten en donkere cycli die een dagcyclus simuleren.

Als u de deur van de koelkast opent tijdens de donkere periode van de HarvestFresh technologie zal de koelkast dit automatisch detecteren en de blauw-groene of rode licht inschakelen om de crisper-lade naar wens te verlichten. Nadat u de deur van de koelkast hebt gesloten, loopt de donkere periode door en dit staat voor de nacht tijdens een dagcyclus

5.5. Ionisator (Optioneel)

Het ionisatorsysteem in het koelvak ventilatiekanaal dient om de lucht te ioniseren. De negatieve ion-emissies verwijderen bacteriën en andere moleculen die onaangename geurtjes veroorzaken.

5.6. Beschrijving en reinigen van de geurfilter:

De geurfilter voorkomt onaangename geuren binnenin de koelkast.

Trek het deksel waarin de geurfilter geïnstalleerd is naar beneden en verwijder zoals geïllustreerd. Laat de filter gedurende één dag in het zonlicht liggen. De filter wordt tijdens deze periode gereinigd. Plaats de filter terug op zijn plaats. De geurfilter moet eenmaal per jaar gereinigd worden.

Het product gebruiken

5.7. Telescopische lade

Let op dat er geen lichaamsdelen, zoals handen, voeten enz. tussen de beweegbare delen terecht komen tijdens het in gebruik zijn van de lade om enig letsel te voorkomen.

U kunt de het tussenschot in de lade verwijderen zoals geïllustreerd wanneer u deze wilt reinigen.

De laden kunnen enkel verwijderd worden om ze te reinigen. Het is niet mogelijk om de laden op hun plaats te schuiven als gevuld werden met levensmiddelen.

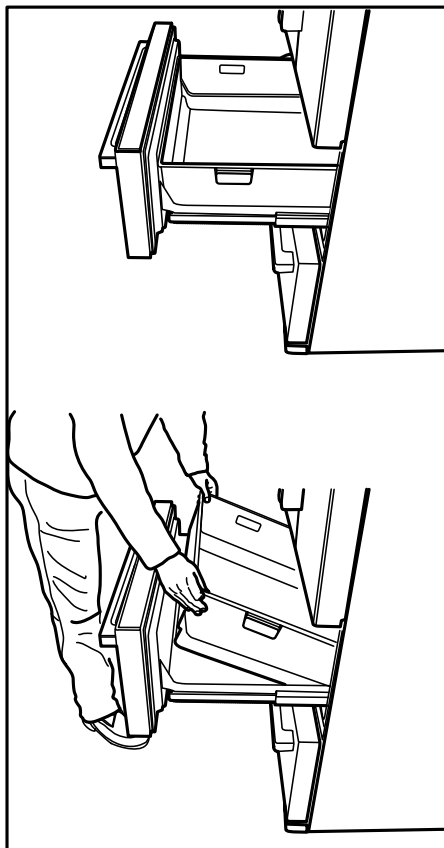

5.8. Ijsdispenser

(Optioneel)

Door de ijsdispenser kan u gemakkelijk ijs uit uw toestel krijgen.

Gebruik van de ijsdispenser

1. Haal de ijsdispenser uit het diepvriesgedeelte.
2. Vul de ijsdispenser met water.
3. Plaats de ijsdispenser in het diepvriesgedeelte. Na ongeveer twee uur is het ijs klaar.
4. Haal de ijsdispenser uit het diepvriesgedeelte en buig hem over de plaat. De ijsblokken vallen gemakkelijk op de plaat.

Het product gebruiken

5.9. Ijs maker

De ijsmachine is niet verwijderbare. Er moet ijs container aan de onderkant van de ijsmachine.

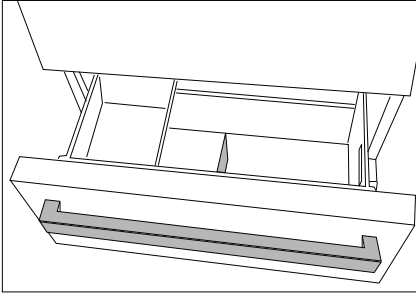

5.10. Ice box

Lees de waarschuwingen zorgvuldig op het ijs container. Het ijs container wordt gebruikt voor ijs verzameling gegoten ijsmachine. Doe geen water in om het ijs te maken als het kan breken. Het ijs container wordt niet gebruikt voor het opslaan van voedsel.

Waarschuwing: de locatie van het ijs container niet veranderen.

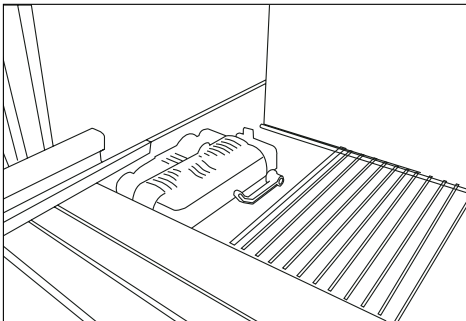

5.11. Vochtigheidsgereguleerde groentelade (Ever Fresh)

*optioneel

Vochtigheidsgehalten van groenten en fruit worden gereguleerd met de functie van de vochtigheidsgereguleerde groentelade. Het voedsel blijft gegarandeerd langer vers.

Plaats bladgroente, zoals sla, spinazie en groente die gevoelig is voor vochtverlies, zoveel mogelijk op horizontale wijze in de groentelade, en niet verticaal op hun stam.

Laat de groenten nooit in hun zak in de groentelade. Als de groenten in hun zakken blijven, zullen ze snel bederven. Als een hoge vochtigheidsgraad is ingesteld, behouden uw groenten hun vochtigheid en kunnen voor een redelijke periode worden bewaard zonder dat ze in hun zakken moeten blijven. In het geval het contact met andere groenten voor hygiënische redenen vermeden moet worden, gebruik dan een geperforeerd papier, schuim of ander verpakkingsmateriaal in plaats van een zak.

Tijdens het plaatsen van groenten dient het gewicht van de groenten in de gaten te worden gehouden. Zware en harde groenten dienen op de bodem van de groentelade gelegd te worden en de lichte en zachte groente daarboven op.

Leg geen peer, abrikoos, perzik, enz. en in het bijzonder appel, die een hoge mate van ethyleengas ontwikkelt, in dezelfde groentelade met andere groenten en fruit. Het ethyleengas dat door dit fruit wordt afgegeven, kan het andere fruit sneller laten rijpen en in kortere tijd laten bederven.

5.12. Beweegbaar middengedeelte

Het beweegbaar middengedeelte zorgt ervoor dat de koude lucht in uw koelkast blijft.

Sluiten vindt plaats wanneer de pakkingen op de deur op het oppervlak van het beweegbaar middengedeelte duwen als de deuren van het koelgedeelte zijn gesloten.

Een andere reden voor het beweegbare middengedeelte is dat het netto volume van het koelgedeelte verhoogd wordt. Standaard middengedeeltes nemen niet-bruikbaar volume in de koelkast in.

Het beweegbaar middengedeelte wordt gesloten als de linkerdeur van het koelgedeelte gesloten wordt.

Dit mag niet handmatig geopend worden. Deze beweegt op de richel van het kunststofdeel binnenin wanneer de deur gesloten wordt.

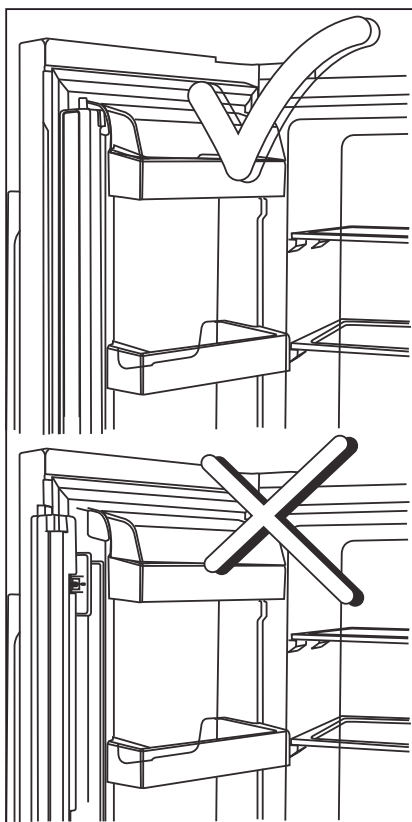

Het product gebruiken

5.13. Verse etenswaren invriezen

- Om de kwaliteit van de etenswaren te bewaren, moeten de etenswaren die in het vriesvak worden geplaatst zo snel mogelijk worden ingevroren. Gebruik hiervoor de snel vriezen functie.
- Etenswaren invriezen wanneer ze vers zijn, verlengt de opslagduur in het vriesvak.
- Verpak de etenswaren in luchtdichte verpakkingen en sluit stevig af.
- Zorg ervoor dat de etenswaren verpakt zijn voor u ze in de diepvriezer plaatst. Gebruik diepvriezer containers, tinfoelie en vochtbestendig papier, plastic zakken of gelijkaardige verpakkingsmaterialen in de plaats van het traditionele verpakkingspapier.
- Markeer iedere verpakking met de datum voor u het invriest. Zo kunt u de versheid van iedere verpakking bepalen wanneer u de diepvriezer opent. Bewaar de oudere etenswaren vooraan zodat u ze eerst gebruikt.
- Ingevroren etenswaren moet onmiddellijk na het ontdooien worden gebruikt en mogen niet opnieuw worden ingevroren.
- Verwijder geen grote hoeveelheden in een keer uit de diepvriezer.

5.14. Aanbevelingen voor het opslaan van ingevroren etenswaren

Het compartiment moet op minimum -18°C worden ingesteld.

1. Plaats de etenswaren zo snel mogelijk in de diepvriezer om ontdooien te vermijden.
2. Voor u invriest, moet u de "Ten minste houdbaar tot" datum op de verpakking om zeker te zijn dat ze niet verstreken zijn.
3. Zorg ervoor dat de verpakking van de etenswaren niet beschadigd is.

5.15. Informatie over de diepvriezer

Conform de IEC 62552 normen moet de diepvriezer 4,5 kg etenswaren kunnen invriezen bij -18°C of lagere temperaturen in 24 uur voor iedere 100 liter vriesvak volume. Etenswaren kunnen enkel gedurende langere perioden worden bewaard bij een temperatuur van -18°C of lager. U kunt etenswaren maanden lang vers houden (in de diepvriezer bij een temperatuur van 18°C of lager). De in te vriezen etenswaren mogen niet in contact komen met reeds ingevroren etenswaren om gedeeltelijk ontdooien te vermijden.

Vriesvak instelling	Vriesvak instelling	Beschrijvingen
-18°C	4°C	Dit is de standaard, aanbevolen instelling.
-20,-22 vey -24°C	4°C	Deze instellingen worden aanbevolen bij omgevingstemperaturen van hoger dan 30°C.
Snel invriezen	4°C	Gebruik dit om etenswaren in te vriezen op een korte tijd. Het product zal herstellen naar de vorige instellingen aan het einde van deze procedure.
-18°C of kouder	2°C	Gebruik deze instellingen als u vindt dat het koelvak niet koud genoeg is omwille van de omgevingstemperatuur of het regelmatig openen van de deur.

Het product gebruiken

Kook de groenten en filter het water om de ingevroren bewaartijd te verlengen. Plaats de etenswaren in luchtdichte verpakkingen na het filteren en plaats ze in het vriesvak. Bananen, tomaten, sla, selderie, gekookte eieren, aardappelen en gelijkaardige etenswaren mogen nooit worden ingevroren. Deze etenswaren verlagen gewoon de voedingswaarde en kwaliteit van de etenswaren en ze kunnen bederven en dit is schadelijk voor de gezondheid.

5.16. De etenswaren plaatsen

Diepvriezer deurvakken	Uiteenlopende ingevroren etenswaren zoals vlees, vis, ijscrème, groenten, etc.
Koelvak deurvakken	Etenswaren in potten, afgedekte platen en containers, eieren (in een afgedekte container)
Koelvak deurvakken	Kleine en verpakte etenswaren of dranken
Groentevak	Fruit en groenten
Verse etenswaren compartiment	Delicatessen (ontbijt etenswaren, vleesproducten die op korte termijn worden verbruikt)

5.17. Deur open alarm

(Optioneel)

Een hoorbaar alarm weerklinkt als de deur van het product langer dan 1 minuut open blijft. Het hoorbare alarm stopt wanneer de deur wordt gesloten of wanneer een knop op het scherm (indien beschikbaar) wordt ingedrukt.

5.18. Interne verlichting

De interne verlichting gebruikt een LED-type lamp. Neem contact op met de geautoriseerde dienst als er problemen zijn met deze lamp.

De lamp(en) die wordt(en) gebruikt in dit apparaat zijn niet geschikt om een woonkamer te verlichten. Het bedoelde gebruik van deze lamp is de gebruiker te helpen etenswaren in de koelkast/diepvriezer te plaatsen op een veilige en comfortabele wijze.

De lamp of lampen voorzien in dit apparaat mogen niet worden gebruikt voor de verlichting van huishoudelijke ruimten. Het beoogde gebruik van deze lamp is de gebruiker te helpen etenswaren op veilige en comfortabele wijze in de koelkast/diepvriezer te plaatsen.

6 Onderhoud en reiniging

Het product regelmatig reinigen zal de levensduur verlengen.



WAARSCHUWING: Schakel de stroom uit voor u de koelkast reinigt.

- Gebruik geen scherpe en schurende hulpmiddelen, zeep, huishoudelijke reinigingsproducten, oplosmiddelen, gas, benzine, lak en gelijkaardige stoffen voor de reiniging.
- In producten die geen No Frost hebben ontstaan er op de achterwand van het koelvak waterdruppels en een vingerdikke ijslaag. Maak het niet schoon; doe hier nooit olie of soortgelijke middelen op.
- Gebruik uitsluitend een licht vochtige microvezeldoek om de buitenkant van het product schoon te maken. Sponzen of andere schoonmaakdoeken kunnen het oppervlak krassen.
- Laat een theelepel carbonaat oplossen in het water. Maak een doek nat in het water en wring hem uit. Wrijf het apparaat af met deze doek en droog grondig.
- Zorg ervoor water uit de buurt van het lampdeksel en andere elektrische onderdelen te houden.
- Maak de deur schoon met een natte doek. Verwijder alle items om de deur en laden te verwijderen. Hef de deurladen op om ze te verwijderen. Reinig en droog de laden en breng ze opnieuw aan door ze opwaarts te schuiven.
- Gebruik geen chloorwater of reinigingsproducten op de buitenzijde en de verchroomde onderdelen van het product. Chloor veroorzaakt roest op dergelijke metalen oppervlakten.

- Gebruik geen scherp schurend gereedschap, zeep, huishoudelijke reinigingsmiddelen, oplosmiddelen, kerosine, brandstofolie, vernis, etc. om te voorkomen dat de afdruk op het plastic deel zou verwijderd worden of loskomen. Gebruik lauw water en een zachte doek om het te reinigen en wrijf droog.

6.1. Onaangename geurtjes vermijden

Het product wordt gefabriceerd zonder slecht ruikend materiaal. Hoewel, als de etenswaren in incorrecte secties worden bewaard en een incorrecte reiniging van de interne oppervlakten kan resulteren in onaangename geurtjes. Om dit te vermijden, moet u de binnenzijde iedere 15 dagen reinigen met zuurhoudend water.

- Bewaar de etenswaren in afgedekte containers. Micro-organismen kunnen zich verspreiden uit niet afgedekte etenswaren en onaangename geurtjes veroorzaken.
- Bewaar geen verstreken en bedorven etenswaren in de koelkast.

6.2. Plastic oppervlakten beschermen

Oliespatten op plastic oppervlakten kunnen de oppervlakte beschadigen en moeten onmiddellijk worden verwijderd met warm water.

7 Probleemoplossen

Controleer deze lijst voor u contact opneemt met de dienst. Dit kan u tijd en geld besparen. Deze lijst omvat regelmatig voorkomende klachten die niet het resultaat zijn van gebrekkig vakmanschap of materiaal. Sommige functies die hier worden vermeld zijn mogelijk niet van toepassing op uw product.

De koelkast werkt niet.

- De stekker is niet volledig ingevoerd. >>>

Voer de stekker volledig in het stopcontact.

- De zekering verbonden met de aansluiting die het product van stroom voorziet of de hoofdzekering is gesprongen. >>> Controleer de zekeringen.

Condensatie op de zijwand van het koelvak (MULTI ZONE, COOL, CONTROL en FLEXI ZONE).

- De deur werd te vaak geopend >>> Zorg ervoor de deur van het product niet te vaak wordt geopend.
- De omgeving is te vochtig. >>> Installeer het product niet in vochtige omgevingen.
- Etenswaren met vloeistoffen worden bewaard in niet afgedekte containers. >>> Bewaar de etenswaren die vloeistof bevatten in afgedekte containers.
- De deur van het product werd open gelaten. >>> Houd de deur van het product niet te lang open.
- De thermostaat is ingesteld op een te lage temperatuur. >>> Stel de thermostaat in op de gewenste temperatuur.

De compressor werkt niet.

- In het geval van een plotse stroompanne of als het netsnoer wordt verwijderd en opnieuw ingevoerd, is de gasdruk in het koelproduct van het product niet in evenwicht en dit schakelt de thermische beveiliging van de compressor in. Het product start opnieuw op na circa 6 minuten. Als het product na deze periode niet opnieuw start, moet u contact opnemen met de dienst.

- De ontdoofunctie is actief. >>> Dit is normaal voor een volledig automatisch ontdooiend product. Het ontdooiën wordt periodiek uitgevoerd.

- De stekker van het product zit niet in het stopcontact. >>> Zorg ervoor dat de stekker in het stopcontact zit.

- De temperatuurinstelling is incorrect. >>> Selecteer de correcte temperatuurinstelling.

- De stroom is uitgeschakeld. >>> Het product blijft normaal werken zodra de stroom opnieuw wordt ingeschakeld.

Het operationele lawaai van de koelkast wordt erger als ze in gebruik is.

- De operationele prestaties van het product kunnen variëren naargelang de wisselingen in de omgevingstemperatuur. Dit is normaal en houdt geen defect in.

De koelkast schakelt te vaak in of schakelt te lang in.

Probleemoplossen

- Het nieuwe product kan groter zijn dan het vorige. Grotere producten werken gedurende langere perioden.
- De temperatuur in de ruimte kan hoog zijn. >>> Het product zal normaal werken gedurende lange perioden bij hogere kamertemperaturen.
- Het is mogelijk dat de stekker van het product recent in het stopcontact werd gevoerd of dat nieuwe etenswaren in het product werden geplaatst. >>> Het duurt langer voor het product om de ingestelde temperatuur te bereiken als het recent in het stopcontact werd gestoken of als er nieuwe etenswaren in het product werden geplaatst. Dit is normaal.
- Het is mogelijk dat er recent grote hoeveelheden warme etenswaren in het product werden geplaatst. >>> Plaats geen warme etenswaren in het product.
- De deuren werden vaak geopend of open gehouden voor lange perioden. >>> De warm lucht die in het product circuleert, zal ervoor zorgen dat het product langer moet werken. Open de deur niet te vaak.
- De deur van de diepvriezer of het koelvak kan op een kier staan. >>> Controleer of de deur volledig gesloten is.
- Het product kan ingesteld zijn op een te lage temperatuur. >>> Stel de temperatuur hoger in en wacht tot het product de ingestelde temperatuur bereikt.
- De sluitring van de koelvak of vriesvak deur kan vuil zijn, versleten of stuk zijn of incorrect aangebracht. >>> Reinig of vervang de sluitring. Een beschadigde / versleten deur sluitring kan er toe leiden dat het product langere perioden werkt om de huidige temperatuur te handhaven.

De temperatuur in het vriesvak is uiterst laag maar de temperatuur in het koelvak is geschikt.

- De temperatuur in het vriesvak is bijzonder laag ingesteld. >>> Stel de temperatuur van het vriesvak in op een hogere temperatuur en controleer opnieuw.

De temperatuur in het vriesvak is uiterst laag maar de temperatuur in het vriesvak is geschikt.

- De temperatuur in het koelvak is bijzonder laag ingesteld. >>> Stel de temperatuur van het vriesvak in op een hogere temperatuur en controleer opnieuw.

De etenswaren in de laden van het koelvak zijn bevroren.

- De temperatuur in het koelvak is bijzonder laag ingesteld. >>> Stel de temperatuur van het vriesvak in op een hogere temperatuur en controleer opnieuw.

De temperatuur in het koelvak of de diepvriezer is te hoog.

- De temperatuur in het koelvak is bijzonder hoog ingesteld. >>> Temperatuurstellingen van het koelvak heeft een invloed op de temperatuur in het vriesvak. Wacht tot de temperatuur van de relevante onderdelen het correcte niveau bereikt door de temperatuur van het koel- en vriesvak te wijzigen.
- De deuren werden vaak geopend of open gehouden voor lange perioden. >>> Open de deur niet te vaak.
- De deur mag niet op een kier staan. >>> Sluit de deur volledig.
- Het is mogelijk dat de stekker van het product recent in het stopcontact werd gevoerd of dat nieuwe etenswaren in het product werden geplaatst. >>> Dit is normaal. Het duurt langer voor het product om de ingestelde temperatuur te bereiken als het recent in het stopcontact werd gestoken of als er nieuwe etenswaren in het product werden geplaatst.
- Het is mogelijk dat er recent grote hoeveelheden warme etenswaren in het product werden geplaatst. >>> Plaats geen warme etenswaren in het product.

Schudden of lawaai.

Probleemoplossen

- De grond is niet horizontaal of duurzaam. >>> Als het product schudt wanneer het langzaam wordt verplaatst, moet u de voetjes instellen om het product in evenwicht te brengen. Zorg er ook voor dat de vloer voldoende duurzaam is om het product te kunnen dragen.
- Alle voorwerpen die op het product zijn geplaatst, kunnen lawaai veroorzaken. >>> Verwijder alle voorwerpen die op het product werden geplaatst.

Het product maakt lawaai van stromende vloeistof, sprays, etc.

- De operationele principes van het product omvatten vloeistoffen en gassen. >>> Dit is normaal en houdt geen defect in.

Er komt een windgeluid voort uit het product.

- Het product gebruikt een ventilator voor de koelprocedure. Dit is normaal en houdt geen defect in.

Er is condensatie op de interne wanden van het product.

- Warme of vochtige weersomstandigheden verhogen ijsvorming en condensatie. Dit is normaal en houdt geen defect in.
- De deuren werden vaak geopend of open gehouden voor lange perioden. >>> U mag de deur niet te vaak openen; als ze open staat, moet u de deur sluiten.
- De deur mag niet op een kier staan. >>> Sluit de deur volledig.

Er is condensatie aanwezig op de buitenzijde van het product of tussen de deuren.

- Het weer kan vochtig zijn. Dit is normaal in vochtige weersomstandigheden. >>> De condensatie zal verdwijnen naarmate de vochtigheidsgraad daalt.

De binnenzijde ruikt slecht.

- Het product wordt niet regelmatig gereinigd. >>> Maak de binnenzijde regelmatig schoon met een spons, warm water en koolzuurhoudend water.
- Sommige containers en verpakkingsmateriaal kunnen geurtjes afgeven. >>> Gebruik de containers en het verpakkingsmateriaal zonder geurtjes.
- De etenswaren werden in niet afgedekte containers geplaatst. >>> Bewaar de etenswaren in afgedekte containers. Micro-organismen kunnen zich verspreiden uit niet afgedekte etenswaren en onaangename geurtjes veroorzaken. Verwijder alle verstreken of bedorven etenswaren uit het product.

De deur sluit niet.

- De verpakkingen van etenswaren mogen de deur niet blokkeren. >>> Verplaats alle voorwerpen die de deur blokkeren.
- Het product staat niet recht op de vloer. >>> Pas de voetjes aan om het product in evenwicht te brengen.
- De grond is niet horizontaal of duurzaam. >>> Zorg ervoor dat de vloer horizontaal is en voldoende duurzaam om het product te kunnen dragen.

Het groentevak is geblokkeerd.

- De etenswaren kunnen in contact komen met de bovenste sectie van de lade. >>> Herschik de etenswaren in de lade.

Als Het Oppervlak Van Het Product Heet Is

- Tijdens de werking kunnen tussen de twee deuren, de zijpanelen en de achterste grill hoge temperaturen worden waargenomen. Dit is normaal en behoeft geen serviceonderhoud! Wees voorzichtig bij het aanraken van deze zones.



WAARSCHUWING: Als het probleem aanhoudt nadat u de instructies in deze sectie hebt gevolgd, kunt u contact opnemen met uw verkoper of een Geautoriseerde Dienst. Probeer het product niet te repareren.

Gentile cliente,

ci piacerebbe che lei potesse raggiungere un livello di efficacia ottimale dal nostro prodotto, che è stato realizzato in una struttura moderna, adottando controlli meticolosi a livello qualitativo.

A tal fine la invitiamo a leggere con attenzione il manuale dell'utente prima di iniziare a servirsi del dispositivo. La invitiamo altresì a conservare il presente manuale per poterlo consultare in futuro.

Qualora dovesse cedere il prodotto a terzi, consigliamo di accludere il presente manuale.

Il manuale dell'utente garantisce un utilizzo veloce e sicuro dell'apparecchiatura.









- Consigliamo di leggere il manuale dell'utente prima di installare e mettere in funzione l'apparecchiatura.
- Rispettare sempre le istruzioni di sicurezza.
- Consigliamo di tenere la guida dell'utente a portata di mano per poterla consultare in futuro.
- La invitiamo a leggere gli altri eventuali documenti forniti con l'apparecchiatura

Ricordi che questo manuale può riferirsi a diversi modelli. Il manuale indica chiaramente le eventuali variazioni da un modello all'altro.

Simboli e note

Nel manuale sono utilizzati i seguenti simboli:

	Informazioni importanti e consigli utili.
	Rischio di vita e proprietà.
	Rischio di scosse elettriche.
	L'imballaggio del prodotto è fatto di materiali riciclabili, in conformità con la Normativa Ambientale Nazionale.

 INFORMATION				
 	.Le informazioni sul modello memorizzate nella banca dati dei prodotti possono essere consultate sul seguente sito web, cercando l'identificativo del modello (*) presente sull'etichetta energetica. https://eprel.ec.europa.eu/			
<table border="0"><tr><td>SUPPLIER'S NAME</td><td>MODEL IDENTIFIER (*)</td></tr><tr><td></td><td></td></tr></table>		SUPPLIER'S NAME	MODEL IDENTIFIER (*)	
SUPPLIER'S NAME	MODEL IDENTIFIER (*)			
				

Indice

1. Istruzioni relative a sicurezza e ambiente	3	5 Uso dell'apparecchio	15
1.1. Uso previsto	3	5.1. Pannello dei comandi	15
1.2. Norme di sicurezza generali	3	5.2. Scomparto zero gradi (Opzionale)	22
1.3. Avvertenza HC	4	5.3. Cassetto per verdura	22
1.4. Sicurezza bambini	5	5.4. Luce blu/HarvestFresh	22
1.5. Conformità con la direttiva RoHS	5	5.5. Descrizione e pulizia del filtro odori(opzionale)	23
1.6. Informazioni sull'imballaggio	5	5.6. Ionizzazione	24
2 Frigorifero	6	5.7. Sezione centrale mobile	24
3 Installazione	7	5.8. Cassetto telescopico	24
3.1. Luogo idoneo per l'installazione	7	5.9. Ionizzatore	25
3.2. Fissaggio dei cunei in plastica	7	5.10. Contenitore del ghiaccio	25
3.3. Regolazione dei supporti	8	5.11. Macchina del ghiaccio	26
3.4. Collegamento alla fonte di alimentazione	8	5.12. contenitore di ghiaccio	26
3.5. Collegamento acqua (Opzionale)	8	5.13. Cursori di controllo dell'umidità dello scomparto frutta e verdura	26
3.6. Collegamento del tubo dell'acqua al prodotto	9	5.14. Congelazione dei cibi freschi	27
3.7. Collegamento alla rete idrica (Opzionale)	9	5.15. Consigli per conservare alimenti surgelati	27
3.8. Per i prodotti che si servono di un serbatoio d'acqua (Opzionale)	10	5.16. Dettagli congelatore	27
3.9 Filtro dell'acqua (Opzionale)	10	5.17. Posizionamento degli alimenti	28
3.9.1. Fissaggio del filtro esterno a parete (opzionale)	11	5.18. Allarme porta aperta (opzionale)	28
3.9.2. Filtro interno	12	5.19. Illuminazione interna	28
4 Preparazione	14	6. Pulizia e manutenzione	29
4.1. Cose da fare per il risparmio energetico	14	6.1. Evitare i cattivi odori	29
4.2. Primo utilizzo	14	6.2. Protezione delle superfici in plastica	29
		7. Risoluzione dei problemi	30

1. Istruzioni relative a sicurezza e ambiente

Questa sezione fornisce le istruzioni di sicurezza necessarie per evitare il rischio di lesioni e danni materiali. Il mancato rispetto di queste istruzioni invalida tutti i tipi di garanzia esistenti sul prodotto.

1.1. Uso previsto



AVVERTENZA:

Assicurarsi che i fori di ventilazione non siano chiusi quando il dispositivo è nella sua custodia o quando lo si inserisce nel suo alloggiamento.

AVVERTENZA:

Non utilizzare alcun dispositivo meccanico o altri dispositivi per accelerare il processo di sbrinamento e seguire solo i consigli del fabbricante.

AVVERTENZA:

Non danneggiare il circuito del liquido refrigerante.

AVVERTENZA: Non utilizzare apparecchi elettrici non consigliati dal fabbricante all'interno dei vani per la conservazione degli alimenti.

AVVERTENZA: Non conservare sostanze esplosive come aerosol con gas propellenti infiammabili nell'apparecchio.

Questo apparecchio è stato progettato per applicazioni domestiche e per la seguenti applicazioni similari:

- Per essere utilizzato nelle cucine del personale di negozi, uffici e altri luoghi di lavoro;
- Per essere utilizzato dai clienti negli alberghi e nelle case di campagna, motel e altri luoghi di alloggio.
- in ambienti tipo pensioni
- in luoghi simili che non offrano servizi di ristorazione e non siano di vendita al dettaglio.

1.2. Norme di sicurezza generali

- Questo prodotto non dovrebbe essere usato da persone con disabilità a livello fisico, sensoriale e mentale, da persone senza un quantitativo sufficiente di conoscenze ed esperienza e da bambini. Queste persone potranno usare il dispositivo unicamente sotto la supervisione e le istruzioni di una persona responsabile della loro sicurezza. Ai bambini non dovrebbe essere consentito di giocare con questo dispositivo.
- In caso di malfunzionamento, scollegare il dispositivo.
- Dopo aver scollegato il dispositivo, attendere almeno cinque minuti prima di collegarlo nuovamente. Scollegare il prodotto se non viene usato. Non toccare la presa con le mani umide! Non tirare il cavo per eseguire lo scollegamento; prenderlo sempre per la spina.
- Non collegare il frigorifero se la presa sembra essere allentata.
- Scollegare il prodotto in fase di installazione, manutenzione, pulizia e riparazione.
- Qualora si preveda di non utilizzare il prodotto per un po' di tempo, scollegarlo ed estrarre gli eventuali elementi contenuti al suo interno.
- Non usare vapore o materiali detergenti a base di vapore per la pulizia del frigorifero e per lo scioglimento del ghiaccio al suo interno. Il vapore potrebbe entrare in contatto con le aree sotto tensione elettrica e causare cortocircuiti o scosse elettriche!
- Non lavare il prodotto spruzzando o versando acqua sullo stesso! Pericolo di scossa elettrica!
- Non usare mai il prodotto se la sezione che si trova sulla parte superiore o posteriore del prodotto, con le schede dei circuiti elettronici stampati all'interno, è aperta (coprire schede dei circuiti elettronici stampati) (1).

Istruzioni relativamente a sicurezza e ambiente

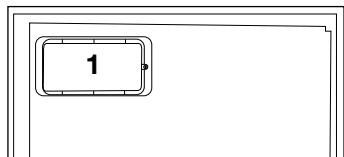
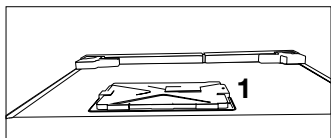

- In caso di malfunzionamento, non usare il prodotto, dato che potrebbe emettere scosse elettriche. Contattare il servizio autorizzato prima di intervenire.
- Collegare il prodotto a una presa che disponga di messa a terra. L'operazione di messa a terra deve essere eseguita da un elettricista qualificato.
- Qualora il prodotto disponga di un'illuminazione a LED, contattare l'assistenza autorizzata per la sostituzione.
- Non toccare alimenti congelati con le mani bagnate! Gli alimenti si potrebbero attaccare alle mani!
- Non posizionare liquidi in bottiglie o lattine all'interno dello scomparto congelatore. Potrebbero esplodere!
- Collocare i liquidi in posizione verticale dopo aver saldamente chiuso il tappo.
- Non spruzzare sostanze infiammabili vicino al prodotto. Potrebbero bruciare o esplodere!
- Non conservare materiali e prodotti infiammabili, come ad esempio spray, all'interno del frigorifero.
- Non collocare contenitori di liquidi sopra al prodotto. Gli spruzzi su parti sotto tensione potrebbero provocare scosse elettriche e rischio di incendio.

- L'esposizione del prodotto a pioggia, neve, sole e vento potrebbe causare pericoli a livello elettrico. Qualora sia necessario spostare il prodotto, non tirarlo per la maniglia della porta. La maniglia si potrebbe staccare.
- Evitare che parti delle mani o del corpo restino impigliate nei meccanismi mobili all'interno del prodotto.
- Non calpestare o appoggiarsi a porta, cassetti e altre componenti del frigorifero. Così facendo il prodotto potrebbe cadere e si potrebbe danneggiare.
- Fare attenzione a non bloccare il cavo di alimentazione.

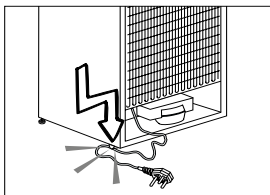

1.3. Avvertenza HC

Qualora il prodotto sia dotato di sistema di raffreddamento che utilizza il gas R600a, fare attenzione ad evitare di danneggiare il sistema di raffreddamento e il relativo tubo in fase di utilizzo e spostamento del prodotto. Questo gas è infiammabile. Se viene danneggiato il sistema di raffreddamento, tenere il prodotto lontano da fonti di calore e provvedere immediatamente ad arieggiare la stanza.



Sul lato sinistro interno è indicato il tipo di gas utilizzato nel prodotto.

Per i modelli con la fontana d'acqua

- La pressione di ingresso dell'acqua fredda dovrebbe essere al massimo 90 psi (620 kPa). Qualora la pressione dell'acqua superi il valore 80 psi (550 kPa), utilizzare una valvola di limitazione della pressione nel sistema principale. Qualora non si sappia come verificare

Istruzioni relativamente a sicurezza e ambiente

la pressione dell'acqua, chiedere aiuto a ad un idraulico professionista.

- In caso di rischio dell'effetto 'colpo d'ariete' nel proprio impianto, usare la strumentazione adatta per ridurre la probabilità di accadimento. Rivolgersi a idraulici professionisti in caso di dubbio relativamente alla presenza o meno dell'effetto 'colpo d'ariete' nel proprio impianto.
- Non installare l'ingresso dell'acqua calda. Prendere precauzioni contro il rischio di congelamento dei tubi. La gamma di funzionamento della temperatura dell'acqua dovrebbe essere 33°F (0.6°C) come minimo e 100°F (38°C) al massimo.
- Utilizzare solo acqua potabile.

Impiego conforme allo scopo previsto

- Questo prodotto è stato pensato per essere utilizzato in ambito domestico. Non è stato pensato per un uso di tipo commerciale.
- Il prodotto dovrebbe essere utilizzato unicamente per la conservazione di alimenti e bevande.
- Non tenere prodotti dedicati, che richiedono temperature controllate, quali ad esempio vaccini, farmaci sensibili al calore, all'interno del frigorifero.
- Il produttore non si assume nessuna responsabilità per gli eventuali danni causati da un cattivo utilizzo o da un uso scorretto.
- I pezzi di ricambio originali verranno forniti per 10 anni, successivamente alla data di acquisto del prodotto.

1.4. Sicurezza bambini

- Tenere gli imballaggi fuori dalla portata dei bambini.
- Non permettere ai bambini di giocare con il prodotto.
- Qualora la porta del prodotto comprenda un lucchetto, tenere la

chiave fuori dalla portata dei bambini.

Conformità con la Direttiva WEEE e smaltimento dei prodotti di scarico

Questo prodotto è conforme alla direttiva WEEE dell'UE (2012/19/EU). Questo prodotto è dotato di un simbolo di classificazione per i prodotti elettrici ed elettronici di scarto (WEEE).



Il prodotto è stato realizzato con componenti e materiali di alta qualità che possono essere riutilizzati oltre che riciclati. Non smaltire il prodotto con i normali rifiuti domestici e altri rifiuti al termine del suo ciclo di vita utile. Portare il prodotto a un centro di raccolta per il riciclaggio della strumentazione elettrica ed elettronica. Consigliamo di rivolgersi alle autorità locali per ulteriori informazioni su questi centri di raccolta.

1.5. Conformità con la direttiva RoHS

- Questo prodotto è conforme alla direttiva WEEE dell'UE (2011/65/EU). Non contiene materiali dannosi e proibiti, indicati nella Direttiva.

1.6. Informazioni sull'imballaggio

- I materiali che compongono l'i imballo del prodotto sono realizzati a partire da materiali riciclabili in conformità con le Normative Ambientali Nazionali. Non smaltire i materiali dell'im imballo congiuntamente ai rifiuti domestici o ad altri rifiuti. Portarli presso i punti di raccolta imballaggi indicati dalle autorità locali.

2 Frigorifero

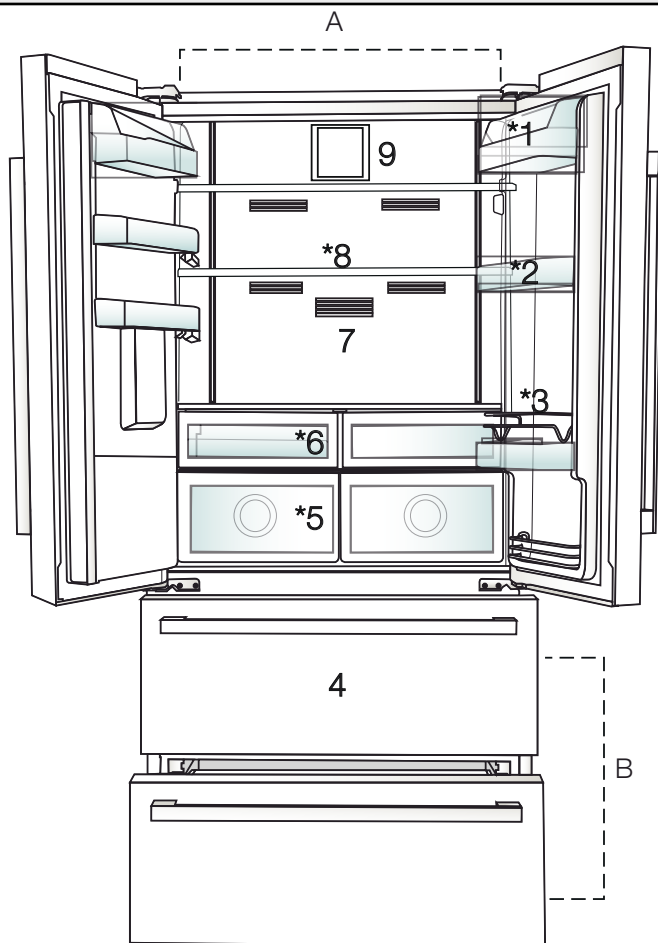

A- Scomparto Cooler

B- Scomparto freezer

1. Ripiano burro-formaggio

2. Ripiani scomparto Cooler

3. Metallo di copertura

4. Scomparto per conservazione cibi congelati

5. Cassetti verdura

6. Scomparto colazione

7. Filtro odori

8. Ripiani in vetro regolabili

9. Ventola



*Opzionale: Le figure in questo manuale utente sono schematiche, e potrebbero non corrispondere esattamente al prodotto. Qualora il prodotto non contenga le parti descritte, l'informazione riguarda altri modelli.

3 Installazione

3.1. Luogo idoneo per l'installazione

Rivolgersi al Servizio Autorizzato per l'installazione del prodotto. Per rendere il prodotto pronto per essere installato, confrontare le informazioni nella guida dell'utente e accertarsi che i servizi elettrici e idrici siano presenti. In caso contrario contattare un elettricista e un idraulico per rendere questi servizi conformi ai requisiti.



AVVERTENZA: Il produttore non si assume nessuna responsabilità per gli eventuali danni causati dagli interventi eseguiti da personale non autorizzato.



AVVERTENZA: Il cavo di alimentazione del prodotto deve essere scollegato in fase di utilizzo. Il mancato rispetto di queste istruzioni potrebbe provocare morte o altre gravi lesioni!



AVVERTENZA: Qualora la porta sia troppo stretta per consentire il passaggio del prodotto, togliere la porta e ruotarla; qualora ciò non funzioni, contattare il servizio autorizzato.

- Collocare il prodotto su una superficie piana per evitare le vibrazioni.
- Collocare il prodotto ad almeno a 30 cm dal termosifone, dalla stufa e da altre fonti di calore e ad almeno 5 cm da eventuali forni elettrici.
- Non esporre il prodotto alla luce solare diretta o conservare in ambienti umidi.
- Il prodotto richiede una circolazione adeguata dell'aria per funzionare in modo efficace. Qual'ora il prodotto venga posizionato in un padiglione estivo, ricordare di lasciare una distanza di almeno 5 cm fra il prodotto, il soffitto, e le pareti.
- Non installare il prodotto in ambienti con temperature inferiori ai 5°.

3.2. Fissaggio dei cunei in plastica

Servirsi dei cunei in plastica forniti in dotazione con il prodotto per garantire una circolazione d'aria sufficiente fra il prodotto della parete.

1. Per fissare i cunei, rimuovere le viti sul prodotto e usare le viti fornite in dotazione con i cunei.

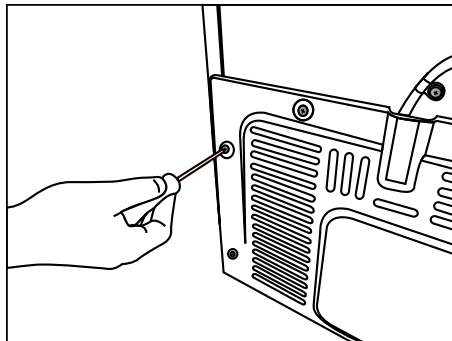

2. Fissare due cunei in plastica sul coperchio della ventilazione, come indicato nella figura.

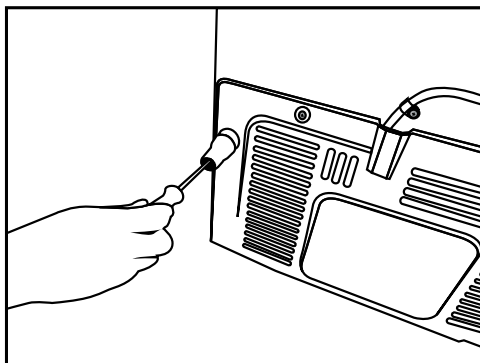

Installazione

3.3. Regolazione dei supporti

Qualora il prodotto non sia in equilibrio, regolare i supporti anteriori regolabili, ruotandosi verso destra o verso sinistra.

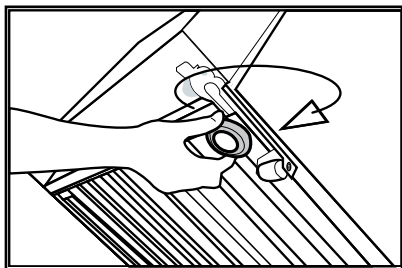
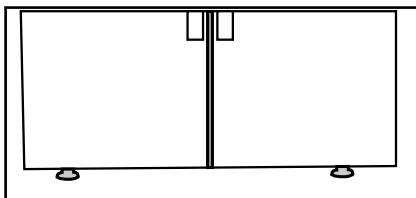

3.4. Collegamento alla fonte di alimentazione

	AVVERTENZA: Non usare prolunghe o multi prese per il collegamento elettrico.
	AVVERTENZA: I cavi di alimentazione danneggiati vanno sostituiti dal servizio autorizzato.
	Quando vengono posizionati due frigoriferi l'uno a fianco dell'altro, lasciare una distanza di almeno 4 cm fra le due unità.

- La nostra azienda non si assume nessuna responsabilità per gli eventuali danni dovuti a un uso senza messa a terra e collegamento elettrico non conforme alle normative nazionali.
- La presa della cavo di alimentazione deve essere facilmente accessibile dopo l'installazione.
- Non usare prese multi gruppo con o senza prolunga fra la presa a parete e il frigorifero.

3.5. Collegamento acqua (Opzionale)



AVVERTENZA: Scollegare il prodotto e la pompa d'acqua, ove disponibile, in fase di collegamento.

I collegamenti alla presa dell'acqua, al filtro e al serbatoio vanno eseguiti da personale qualificato. Il prodotto può essere collegato a una serbatoio oppure direttamente alla presa idrica, a seconda del modello. Per eseguire il collegamento, sarà come prima cosa necessario collegare il tubo dell'acqua al prodotto.

Verificare qui se le seguenti componenti vengono fornite in dotazione con il modello di prodotto selezionato:

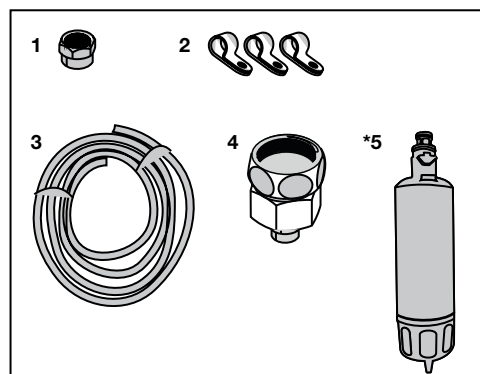

1. Connettore (1 pezzo): Usato per fissare il tubo dell'acqua alla parte posteriore del prodotto.
2. Clip tubo (3 pezzi): Usato per fissare il tubo dell'acqua alla parete.
3. Tubo dell'acqua (1 pezzo, diametro 5 metri, 1/4 pollice): Usato per il collegamento alla rete idrica.
4. Connettore rubinetto (1 pezzo): Comprende una filtro poroso, usato per il collegamento alla presa dell'acqua fredda.
5. Filtro dell'acqua (1 pezzo *Opzionale): Usato per collegare la presa dell'acqua al prodotto. Il filtro dell'acqua non è richiesto se è disponibile il collegamento a un serbatoio.

3.6. Collegamento del tubo dell'acqua al prodotto

Per collegare il tubo dell'acqua al prodotto, attenersi alle seguenti istruzioni.

1. Rimuovere il connettore sull'adattatore dell'ugello del tubo, nella parte posteriore del prodotto, e far passare il tubo attraverso il connettore.

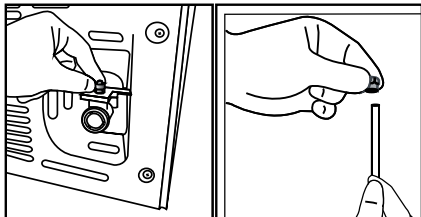

2. Premere saldamente il tubo dell'acqua verso il basso e collegare all'adattatore dell'ugello del tubo.

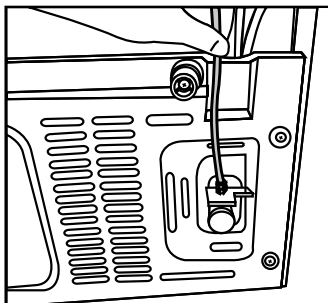

3. Serrare il connettore manualmente per fissarlo all'adattatore dell'ugello del tubo. Sarà inoltre possibile serrare il connettore servendosi di una pinza o di una chiave.

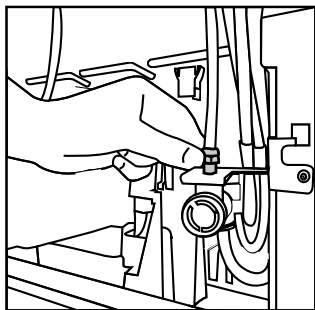

4. Collegare l'altra estremità del tubo alla presa dell'acqua (cfr. Sezione 3.7) o, per usare il serbatoio, alla pompa dell'acqua (Cfr. Sezione 3.8).

3.7. Collegamento alla rete idrica (Opzionale)

Per usare il prodotto collegandolo alla presa dell'acqua fredda, sarà necessario installare un connettore a valvola standard da 1/2" sulla presa dell'acqua fredda presso la propria abitazione. Qualora il connettore non sia disponibile o qualora non si sappia come procedere, rivolgersi a un elettricista qualificato.

1. Scollegare il connettore (1) dall'adattatore del rubinetto (2).

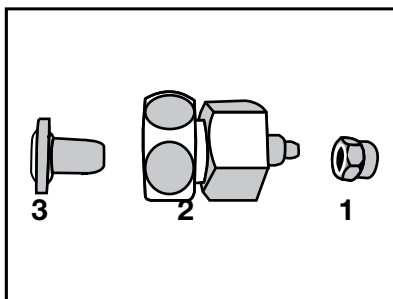

2. Collegare l'adattatore del rubinetto alla valvola della presa idrica.

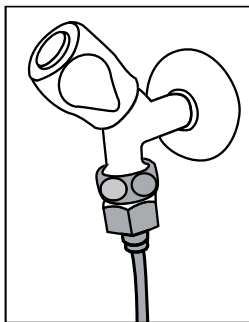

3. Fissare il connettore al tubo dell'acqua.

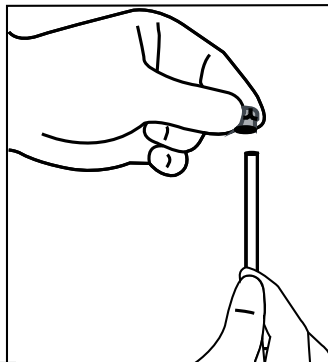

Installazione

4. Fissare il connettore all'adattatore del rubinetto, e serrare a mano o servendosi di un attrezzo.

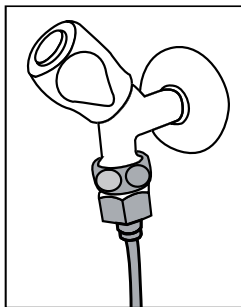

5. Per evitare di danneggiare, spostare o accidentalmente scollegare il tubo, servirsi dei clip in dotazione per fissare il tubo dell'acqua in modo adeguato.

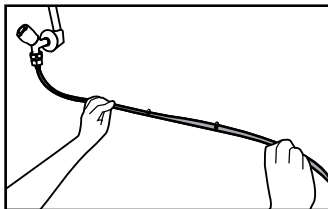

2. Collegare l'altra estremità del tubo della qua alla pompa della qua premendo il tubo nella presa di ingresso della pompa.

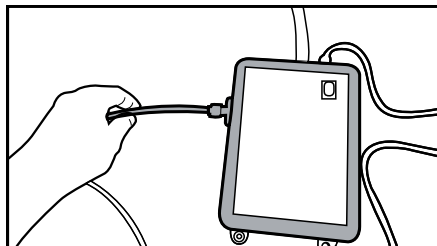

3. Posizionare e serrare il tubo della pompa all'interno del serbatoio.

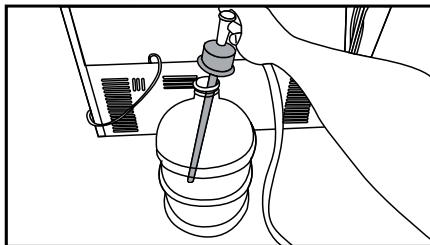

4. Dopo aver eseguito il collegamento, collegare e avviare la pompa dell'acqua.



AVVERTENZA: Dopo aver aperto il rubinetto, verificare che non vi siano perdite di acqua su nessun punto del tubo dell'acqua. In caso di perdite, chiudere la valvola e serrare tutti i collegamenti servendosi di una pinza o di una chiave.

3.8. Per i prodotti che si servono di un serbatoio d'acqua (Opzionale)

Per usare un serbatoio per il collegamento della qua, sarà necessario servirsi della pompa dell'acqua consigliata dal personale autorizzato.

1. Collegare un'estremità del tubo dell'acqua fornito con la pompa al prodotto (cfr. 3.6) e attenersi alle seguenti istruzioni.

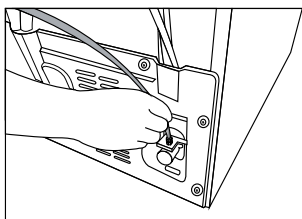

Attendere due o tre minuti dopo aver avviato la pompa per raggiungere l'efficacia desiderata.



Rimandiamo inoltre al manuale dell'utente della pompa per eseguire il collegamento alla rete idrica.



Quando si utilizza il serbatoio, non è richiesto il filtro dell'acqua.

3.9 Filtro dell'acqua (Opzionale)

Il prodotto potrebbe avere un filtro interno o esterno, a seconda del modello. Per fissare il filtro dell'acqua, attenersi alle seguenti istruzioni.

Installazione

3.9.1. Fissaggio del filtro esterno a parete (opzionale)



AVVERTENZA: Non fissare il filtro sul prodotto.

Verificare qui se le seguenti componenti vengono fornite in dotazione con il modello di prodotto selezionato:

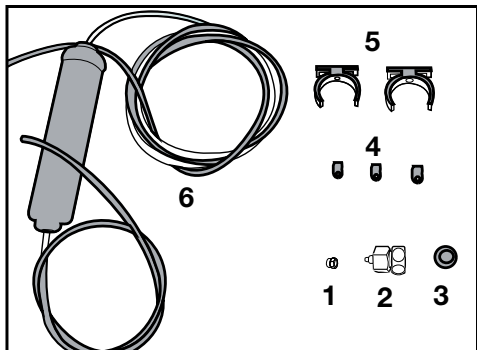

1. Connettore (1 pezzo): Usato per fissare il tubo dell'acqua alla parte posteriore del prodotto.
2. Connettore rubinetto (1 pezzo): Usato per il collegamento alla presa dell'acqua fredda.
3. Filtro poroso (1 pezzo)
4. Clip tubo (3 pezzi): Usato per fissare il tubo dell'acqua alla parete.
5. Dispositivo di collegamento del filtro (2 pezzi): Usato per fissare il filtro alla parete.
6. Filtro dell'acqua (1 pezzo): Usato per collegare il prodotto alla presa dell'acqua. Il filtro della quale non è necessario quando viene usato il collegamento al serbatoio.

1. Collegare l'adattatore del rubinetto alla valvola della presa idrica.
2. Determinare la posizione per fissare il filtro esterno. Fissare il dispositivo di collegamento del filtro (5) a parete.

3. Fissare il filtro in posizione verticale sulla dispositivo di collegamento del filtro, come indicato sull'etichetta. (6)

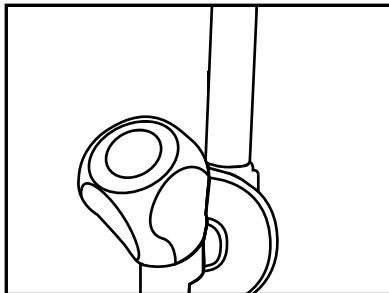

4. Fissare la prolunga della tubo dell'acqua dalla parte superiore del filtro fino all'adattatore di collegamento alla fonte idrica (cfr. 3.6.).

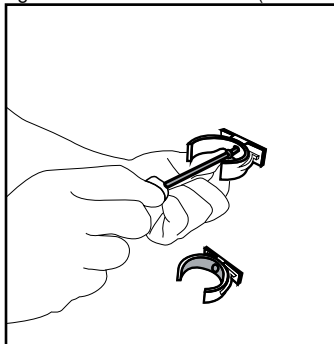

Dopo aver eseguito il collegamento, dovrebbe presentarsi come indicato nella seguente immagine.

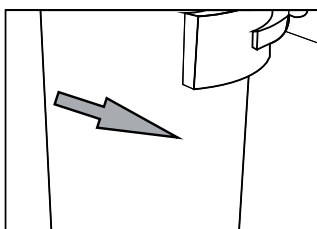
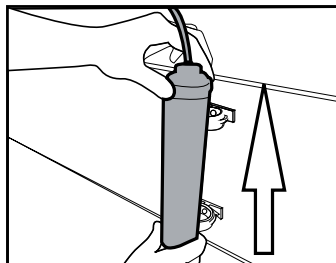

Installazione

3.9.2. Filtro interno

Il filtro interno fornito in dotazione con il prodotto non viene installato al momento della consegna; si prega di attenersi alle seguenti istruzioni per installare il filtro.

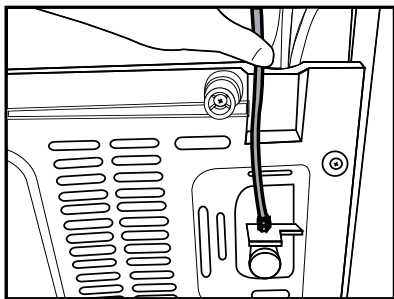

Collegamento idrico:

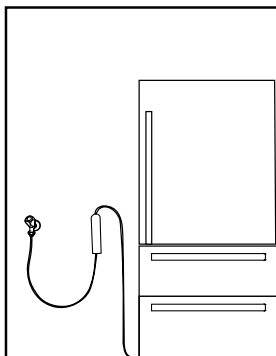

Linea serbatoio:

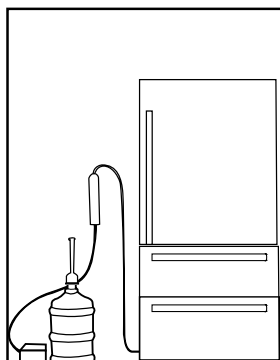

1. L'indicatore "Ice Off" deve essere attivo in fase di installazione del filtro. ACCENDERE-SPEGNERE l'indicatore servendosi del pulsante "Ice" a video.

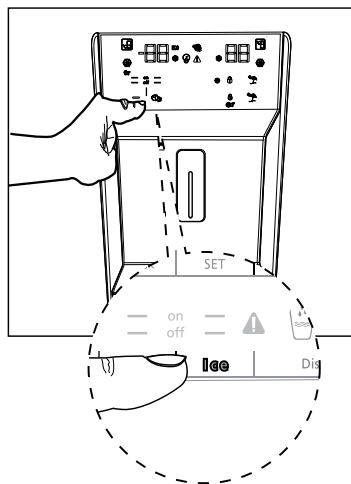

Non usare i primi 10 bicchieri di acqua dopo aver collegato il filtro.

Installazione

2. Rimuovere il coperchio by-pass filtro tirando.



Alcune gocce di acqua potrebbero fuoriuscire dopo aver tolto il coperchio, non si tratta di un'anomalia di funzionamento.

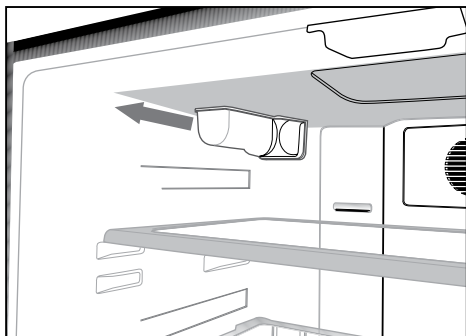

3. Posizionare il coperchio del filtro dell'acqua all'interno del meccanismo e premere per fissare in posizione.

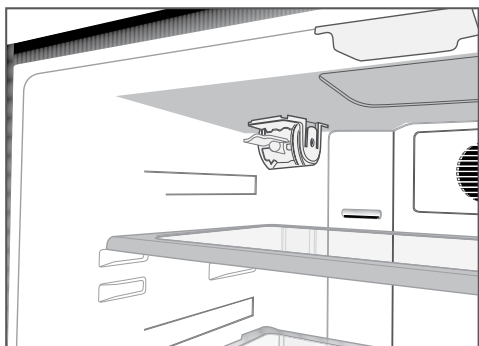

4. Premere nuovamente il pulsante a video "Ice" per annullare la modalità "Ice Off".



Il filtro dell'acqua eliminerà alcune particelle estranee all'interno dell'acqua. Non eliminerà i microrganismi contenuti al suo interno.



Rimandiamo alla sezione 5.2 per l'attivazione del periodo di sostituzione del filtro.

4 Preparazione

4.1. Cose da fare per il risparmio energetico



La connessione dell'apparecchio a sistemi elettronici di risparmio energetico è rischiosa poiché potrebbe provocare danni all'apparecchio.

- Per apparecchio indipendente; “questo apparecchio refrigerante non è destinato a essere utilizzato come apparecchio da incasso.
- Non lasciare lo sportello del frigorifero aperto per lunghi periodi.
- Non mettere alimenti o bevande caldi nel frigorifero.
- Non sovraccaricare il frigorifero; il blocco del flusso interno dell'aria riduce la capacità di raffreddamento.
- Per caricare la quantità massima di alimenti nello scomparto freezer del frigorifero, i cassetti superiori devono essere rimossi e posizionati sopra al ripiano metallico. Il volume netto e i valori di consumo energetico specificati nell'etichetta energetica del frigorifero sono stati testati dopo la rimozione del ripiano superiore dello scomparto freezer e del contenitore del ghiaccio che può essere rimosso facilmente a mano. L'utilizzo del cassetto inferiore durante il caricamento è altamente consigliato.
- Poiché l'aria calda e umida non penetra direttamente nel prodotto quando le porte non sono aperte, il prodotto si ottimizza in condizioni sufficienti a proteggere il cibo. Funzioni e componenti quali compressore, ventola, caloriferi, sbrinamento, illuminazione, display e via dicendo funzionano secondo necessità per consumare il minimo di energia in tali circostanze.
- A seconda delle caratteristiche dell'apparecchio, scongelare nello scomparto Cooler gli alimenti congelati assicura risparmio energetico e conserva la qualità degli alimenti.
- Assicurarsi che gli alimenti non siano in contatto con il sensore della temperatura dello scomparto Cooler descritto sotto.

- Gli alimenti devono essere conservati nei cassetti all'interno dello scomparto Cooler per garantire risparmio energetico e conservare gli alimenti stessi in un ambiente migliore.
- Impedire il contatto diretto tra sensore della temperatura nello scomparto freezer e pacchetti di alimenti. Il consumo energetico potrebbe aumentare in caso di contatto con il sensore.

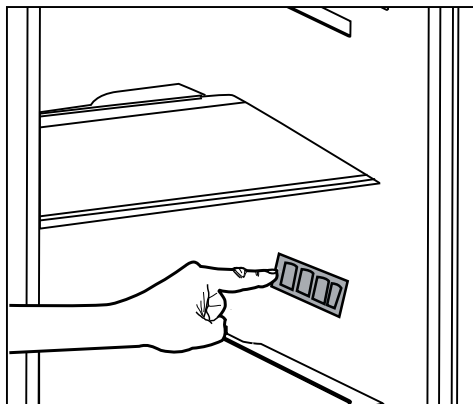

4.2. Primo utilizzo

Prima di utilizzare il frigorifero, assicurarsi di eseguire le preparazioni necessarie in linea con le istruzioni delle sezioni “Istruzioni per sicurezza e ambiente” e “Installazione”.

- Tenere l'apparecchio in funzione senza alimenti all'interno per 6 ore e non aprire lo sportello, a meno che non sia assolutamente necessario.



Si sente un suono quando il compressore si innesca. È normale sentire il suono anche quando il compressore non è attivo, a causa dei liquidi e dei gas compressi nel sistema di refrigerazione.



È normale che i bordi anteriori del frigorifero siano caldi. Il riscaldamento di queste parti è concepito per impedire la condensa.



In alcuni modelli il pannello indicatore si spegne automaticamente 5 minuti dopo la chiusura dello sportello. Si riattiva quando lo sportello viene aperto o se viene premuto un pulsante.

5 Uso dell'apparecchio

5.1. Pannello dei comandi

I pannelli degli indicatori possono variare secondo il modello del prodotto.

Le funzioni audio e visive del pannello degli indicatori aiutano nell'uso del frigorifero.

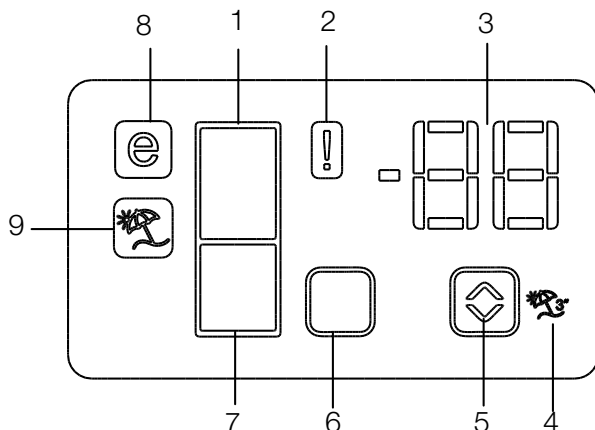

1. Indicatore scoproto Cooler
2. Indicatore stato errore
3. Indicatore temperatura
4. Pulsante funzione assenza
5. Pulsante di regolazione della temperatura
6. Pulsante di selezione dello scoproto
7. Indicatore scoproto freezer
8. Indicatore modalità Economy
9. Indicatore funzione assenza

***opzionale**



***Optional:** The figures in this user guide are intended as drafts and may not perfectly match your product. Qualora il prodotto non contenga le parti descritte, l'informazione riguarda altri modelli.

Utilizzo del frigorifero

1. Indicatore scomparto Cooler

La spia dello scomparto Cooler si accende quando si regola la temperatura dello scomparto Cooler.

2. Indicatore stato errore

Questo sensore si attiva se il frigorifero non raffredda in modo adeguato o in caso di guasto del sensore. Quando questo indicatore è attivo, l'indicatore della temperatura dello scomparto freezer visualizza "E" e l'indicatore della temperatura dello scomparto frigo visualizza i numeri "1, 2, 3...", ecc. I numeri sull'indicatore forniscono informazioni sull'errore al personale dell'assistenza. (⚠)

3. Indicatore temperatura

Indica la temperatura degli scomparto freezer e Cooler.

4. Pulsante funzione assenza

Per attivare questa funzione, tenere premuto il pulsante Vacation per 3 secondi. Quando la funzione assenza è attiva, l'indicatore della temperatura dello scomparto Cooler visualizza la scritta "- -" e nessun processo di refrigerazione sarà attivo nello scomparto Cooler. Questa funzione non è idonea a conservare gli alimenti dello scomparto Cooler. Altri scomparti restano freddi secondo la temperatura impostata per ciascuno scomparto.

Per annullare questa funzione, premere di nuovo il pulsante **Vacation** (🌴).

5. Pulsante di regolazione della temperatura

La temperatura relativa allo scomparto varia in intervalli da -24°C... -18°C e 8°C...1°C. (🌡)

6. Pulsante di selezione dello scomparto

Usare il pulsante di selezione dello scomparto frigo per passare tra gli scomparti Cooler e freezer. (☐)

7. Indicatore scomparto freezer

La spia dello scomparto freezer si accende quando si regola la temperatura dello scomparto freezer.

8. Indicatore modalità Economy

Indica che il frigorifero sta funzionando in modalità di risparmio energetico. Questo indicatore sarà attivo quando la temperatura nello scomparto freezer è impostata a -18°C. (🌞)

9. Indicatore funzione Vacation

Indica che la funzione assenza è attiva. (🌴)

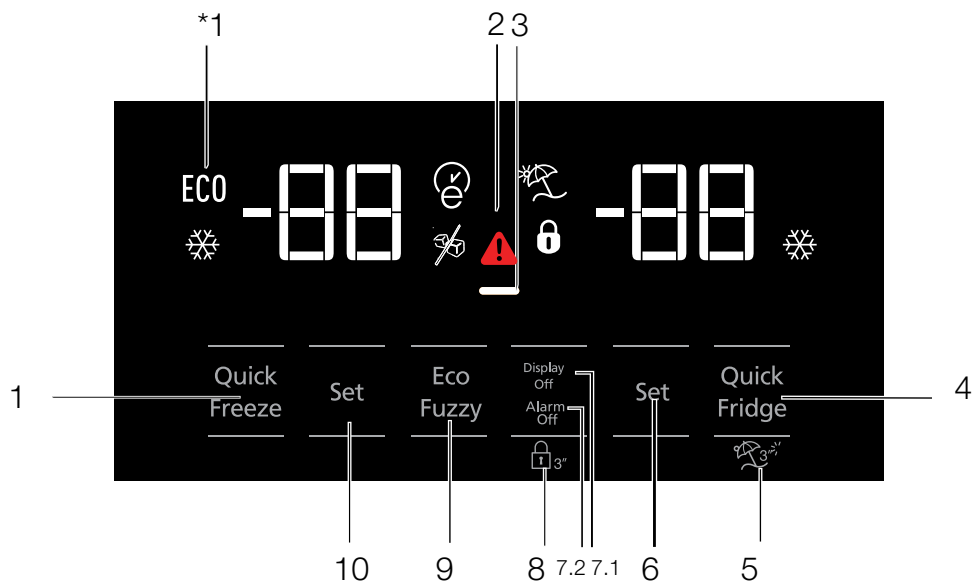

- 1- Temperatura elevata / allarme guasto
- 2- Funzione risparmio energetico (display spento)
- 3- Raffreddamento rapido
- 4- Funzione vacanza
- 5- Impostazione di temperatura scomparto frigorifero
- 6- Risparmio energetico (display off)/Avvertenza disattivazione allarme
- 7- Blocco tastiera
- 8- Eco-fuzzy
- 9- Impostazione di temperatura scomparto frigorifero
- 10- Congelamento rapido



***Opzionale:** I dati in questo manuale devono essere intesi come bozze, e potrebbero non essere perfettamente corrispondenti al vostro prodotto. Qualora il prodotto non contenga le parti descritte, l'informazione riguarda altri modelli.

Utilizzo del frigorifero

1. Temperatura elevata / allarme guasto

Questo indicatore () si illumina in caso di guasti temperatura o allarmi guasto. Questo indicatore si accende in caso di problemi di alimentazione, di alta temperatura e avvertenze di errore.

Durante prolungata assenza di alimentazione, la temperatura più elevata che lo scomparto freezer raggiunge lampeggia sul display digitale. Dopo aver controllato gli alimenti che si trovano nello scomparto freezer, premere il pulsante di disattivazione allarme per annullare l'avvertenza.



2. Funzione risparmio energetico (display spento)

Se gli sportelli dell'apparecchio sono tenuti chiusi a lungo, si attiva automaticamente una funzione di risparmio energetico a lungo termine e si accende il simbolo del risparmio energetico. Quando la funzione di risparmio energetico è attiva, tutti i simboli sul display tranne quella del risparmio energetico si spengono. Quando la funzione risparmio energetico è attivata, se viene premuto un pulsante o lo sportello è aperto, si esce dalla modalità risparmio energetico e i simboli sul display tornano normali. La funzione di risparmio energetico è attivata al momento della consegna della fabbrica e non può essere annullata.

3. Raffreddamento rapido

Quando viene attivata la funzione di raffreddamento rapido, si illumina l'indicatore di raffreddamento rapido, () e l'indicatore di temperatura dello scomparto frigorifero visualizza il valore 1. Premere nuovamente il pulsante di raffreddamento rapido per annullare questa funzione. L'indicatore di raffreddamento rapido si spegne e tornerà all'impostazione normale. La funzione di raffreddamento rapido verrà annullata automaticamente dopo 1 ora, a meno che non venga annullata dall'utente. Per raffreddare grandi quantitativi di alimenti freschi, premere il pulsante di raffreddamento rapido prima di collocare gli alimenti all'interno dello scomparto frigorifero.



4. Funzione vacanza

Per attivare la funzione vacanza, premere il pulsante per () 3 secondi; così facendo verrà attivato l'indicatore modalità vacanza (). Quando la funzione vacanza è attiva, l'indicatore di temperatura dello scomparto del frigorifero visualizza la dicitura "- -" e nessun processo di raffreddamento sarà attivo all'interno dello scomparto di raffreddamento. Questa funzione non è adatta per conservare alimenti all'interno dello scomparto frigorifero. Gli altri scomparti rimarranno freschi con la rispettiva temperatura impostata per ogni singolo scomparto. Premere nuovamente il pulsante funzione vacanza per annullare questa funzione.

5. Impostazione di temperatura scomparto frigorifero

Dopo aver premuto il tasto , la temperatura dello scomparto frigorifero potrà essere impostata rispettivamente su 8,7,6,5,4,3,2 e 1.

6.1 Risparmio energetico (display off)

Premendo questo pulsante () si illuminerà il simbolo di risparmio energetico (), e verrà attivata la funzione di risparmio energetico. L'attivazione della funzione di risparmio energetico disattiverà tutti gli altri simboli sul display. Quando la funzione di risparmio energetico è attiva, premendo qualsiasi pulsante o aprendo la porta verrà disattivata la funzione di risparmio energetico e i segnali del display torneranno ai livelli normali. Premendo nuovamente questo pulsante () sarà possibile disattivare il simbolo di risparmio energetico e disattivare la funzione di risparmio energetico.

6.2 Avvertenza disattivazione allarme

In caso di allarme per assenza di alimentazione/ elevata temperatura, dopo aver controllato gli alimenti che si trovano nello scomparto freezer, premere il pulsante di disattivazione allarme per annullare l'allarme.

Utilizzo del frigorifero

7. Blocco tastiera

Premere simultaneamente il pulsante di blocco tastiera (🔒) per 3 secondi. Il simbolo di blocco tastiera (🔒) si illuminerà e verrà attivato il blocco della tastiera; quando è attivato il blocco tastiera, i pulsanti saranno inattivi. Premere simultaneamente per la seconda volta il pulsante di blocco tastiera per 3 secondi. Il simbolo di blocco tastiera si disattiverà e verrà disattivata la modalità di blocco tastiera. Premere il pulsante blocco tastiera (🔒) per evitare le modifiche alle impostazioni della temperatura del frigorifero.

8. Eco-fuzzy

Per attivare la funzione eco-fuzzy, premere tenere premuto il pulsante eco-fuzzy per un secondo. Quando questa funzione attiva, il congelatore passerà alla modalità economica dopo almeno sei ore, e l'indicatore d'uso della modalità di risparmio energetico si illuminerà. Per disattivare la funzione eco-fuzzy (🌿), premere tenere premuto il pulsante funzione eco-fuzzy per 3 secondi.

9. Impostazione di temperatura scomparto frigorifero

La temperatura nel vano congelatore è regolabile. Premendo il pulsante sarà possibile impostare la temperatura dello scomparto congelatore a -18, -19, -20, -21, -22, -23 e -24.

10. Congelamento rapido

Per un congelamento rapido, premere il pulsante così facendo verrà attivato l'indicatore di congelamento rapido (❄️).

Quando viene attivata la funzione di congelamento rapido, si illumina l'indicatore di congelamento rapido, e l'indicatore di temperatura dello scomparto congelatore visualizza il valore -27. Premere nuovamente il pulsante di congelamento rapido (❄️) per annullare questa funzione. L'indicatore di congelamento rapido si spegne e tornerà all'impostazione normale. La funzione di raffreddamento rapido verrà annullata automaticamente dopo 24 ore, a meno che non venga annullata dall'utente. Per congelare grandi quantitativi di alimenti freschi, premere il pulsante di congelamento rapido prima di collocare gli alimenti all'interno dello scomparto congelatore.

Utilizzo del frigorifero

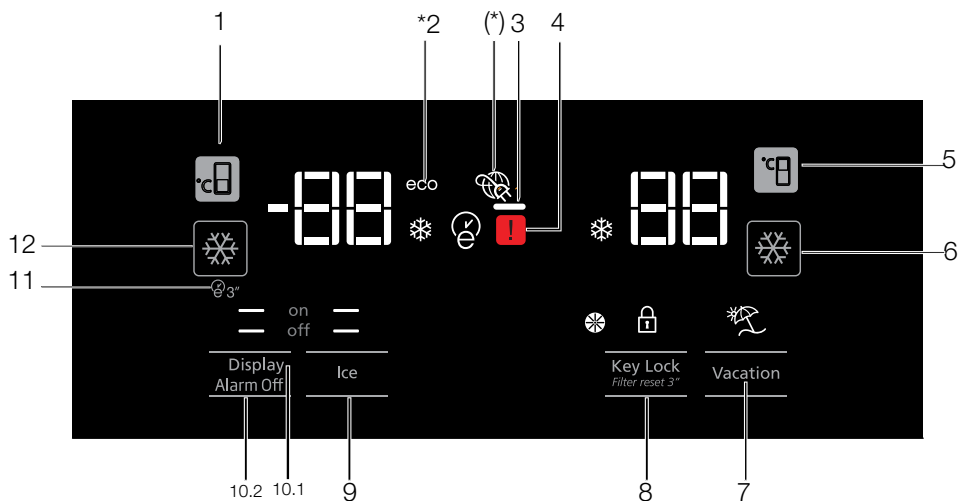

1. Impostazioni di temperatura del congelatore
- 2- Funzione risparmio energetico (display spento)
3. Stato errore
4. Impostazione di temperatura scomparto frigorifero
5. Raffreddamento rapido
6. Funzione vacanza
7. Blocco tastiera / Annullamento allarme sostituzione filtro
8. Attivazione / disattivazione produzione cubetti di ghiaccio
9. Display acceso/spento/ Avvertenza disattivazione allarme
10. Autoeco
11. Congelamento rapido



***Opzionale:** I dati in questo manuale devono essere intesi come bozze, e potrebbero non essere perfettamente corrispondenti al vostro prodotto. Qualora il prodotto non contenga le parti descritte, l'informazione riguarda altri modelli.

Utilizzo del frigorifero

1. Impostazioni di temperatura del congelatore

Premendo il pulsante sarà possibile impostare la temperatura dello scomparto congelatore a -18,-19,-20,-21,-22,-23,-24,-18...

2. Funzione risparmio energetico (display spento)

Se gli sportelli dell'apparecchio sono tenuti chiusi a lungo, si attiva automaticamente una funzione di risparmio energetico a lungo termine e si accende il simbolo del risparmio energetico. Quando la funzione di risparmio energetico è attiva, tutti simboli sul display tranne quella del risparmio energetico si spengono. Quando la funzione risparmio energetico è attivata, se viene premuto un pulsante o lo sportello è aperto, si esce dalla modalità risparmio energetico e i simboli sul display tornano normali. La funzione di risparmio energetico è attivata al momento della consegna della fabbrica e non può essere annullata.

3. Stato errore

Questo sensore si attiva se il frigorifero non sta raffreddando in modo adeguato oppure in caso di guasto del sensore. (⚠)

Quando questo indicatore viene attivato, l'indicatore di temperatura dello scomparto del congelatore visualizza una lettera, "E", e l'indicatore della temperatura dello scomparto del frigorifero visualizza i numeri "1, 2, 3...". I numeri sull'indicatore servono a comunicare al personale di servizio il tipo di guasto.

4. Impostazione di temperatura scomparto frigorifero

Dopo aver premuto il tasto la temperatura dello scomparto frigorifero potrà essere impostata rispettivamente su 8,7,6,5,4,3,2.

5. Raffreddamento rapido

Per un raffreddamento rapido, premere il pulsante così facendo verrà attivato l'indicatore di raffreddamento rapido (❄).

Premere nuovamente questo pulsante per disattivare questa funzione.

Servirsi di questa funzione quando vengono posizionati alimenti freschi all'interno dello scomparto frigorifero oppure per raffreddare rapidamente gli alimenti. Quando questa funzione viene attivata, il frigorifero sarà impegnato per 1 ora.

6. Funzione vacanza

Quando la funzione vacanza (☀) è attiva, l'indicatore di temperatura dello scomparto del frigorifero visualizza la dicitura "- -" e nessun processo di raffreddamento sarà attivo all'interno dello scomparto di raffreddamento. Questa funzione non è adatta per conservare alimenti all'interno dello scomparto frigorifero. Gli altri scomparti rimarranno freschi con la rispettiva temperatura impostata per ogni singolo scomparto. Premere nuovamente il pulsante funzione vacanza per annullare questa funzione. (☀)

7. Blocco tastiera / Blocco tastiera / Annullamento allarme sostituzione filtro

Premere il pulsante blocco tastiera (🔒) per attivare il blocco tastiera. Sarà inoltre possibile usare questa funzione per evitare di modificare le impostazioni di temperatura del frigorifero. Sarà necessario sostituire il filtro del frigorifero ogni sei mesi. Attenendosi alle istruzioni nella sezione 5.2, il frigorifero provvederà automaticamente a calcolare il periodo di tempo restante e l'indicatore di allarme sostituzione filtro (🌀) si illuminerà quando scade il filtro.

Utilizzo del frigorifero

Premere e tenere premuto il pulsante (🔊 3") per 3 secondi per disattivare la spia allarme.

8. Attivazione / disattivazione produzione cubetti di ghiaccio

Premere il pulsante (🧊) per annullare (off —) o attivare (on —) la produzione di ghiaccio.

9.1 Display acceso/spento

Premere il pulsante per annullare (— off) o attivare (— on) il display ON/OFF.

9.2 Avvertenza disattivazione allarme

In caso di allarme per assenza di alimentazione/elevata temperatura, dopo aver controllato gli alimenti che si trovano nello scomparto freezer, premere il pulsante di disattivazione allarme per annullare l'allarme.

10. Autoeco

Premere il pulsante auto eco (🌿 3"), per 3 secondi per attivare questa funzione. Se la porta rimane chiusa a lungo quando questa funzione è attivata, la sezione frigorifero passa in modalità di risparmio energetico. Premere nuovamente questo pulsante per disattivare questa funzione.

L'indicatore si illuminerà dopo 6 ore, quando la funzione eco-fuzzy è attiva. (🌿)

11. Congelamento rapido

Premere il pulsante (❄️) per il congelamento rapido. Premere nuovamente questo pulsante per disattivare questa funzione.

5.2. Scomparto zero gradi (Opzionale)

Usare questo scomparto per conservare cibi a temperature inferiori, oppure le carni da consumare immediatamente. Non collocare frutta e verdura in questo scomparto. Sarà possibile espandere il volume interno del dispositivo rimuovendo uno degli scomparti a zero gradi. Per rimuovere lo scomparto sarà sufficiente premere verso il fondo, sollevarlo, e dunque estrarlo.

5.3. Cassetto per verdura

Il cassetto verdura del frigorifero è stato pensato per tenere fresche le verdure conservando al tempo stesso l'umidità. A tal fine, la circolazione complessiva dell'aria è intensificata all'interno del cassetto per verdura. Consigliamo di tenere frutta e verdura all'interno di questo scomparto. Tenere le verdure con foglie verdi e i frutti in luoghi separati, al fine di prolungarne la durata.

5.4. Luce blu/HarvestFresh

***Non disponibile con tutti i modelli**

Per la luce blu,

Frutta e verdura conservate nei cassetti illuminati con luce blu continuano la loro fotosintesi grazie all'effetto della lunghezza d'onda della luce blu e conservano così il loro contenuto di vitamine.

Per HarvestFresh,

Frutta e verdura conservate in cassetti illuminati con la tecnologia HarvestFresh conservano le loro vitamine più a lungo grazie alle luci blu, verdi, rosse e ai cicli di buio che simulano il ciclo della giornata.

Aperto la porta del frigorifero durante il periodo di buio della tecnologia HarvestFresh, il frigorifero fa una rilevazione automatica e permette alla luce blu-verde o rossa di illuminare il cassetto per la propria comodità. Dopo aver chiuso lo sportello del frigorifero, il periodo di buio continuerà, come fosse il periodo notturno in un ciclo diurno.

5.5. Descrizione e pulizia del filtro odori(opzionale)

Il filtro odori evita la formazione di odori sgradevoli nel frigorifero.

Tirare verso il basso il coperchio in cui è installato il filtro odori e rimuovere secondo l'illustrazione.

Lasciare il filtro per un giorno alla luce del sole. In filtro si pulirà in questo lasso di tempo. Installare di nuovo il filtro in posizione.

Il filtro odori deve essere pulito una volta all'anno.

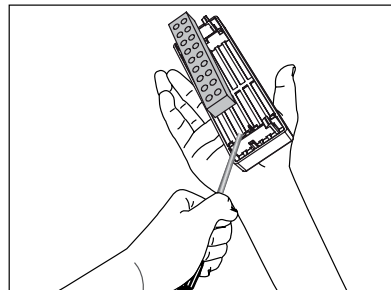
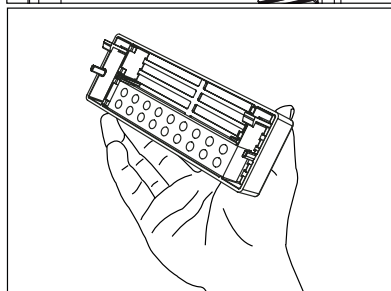
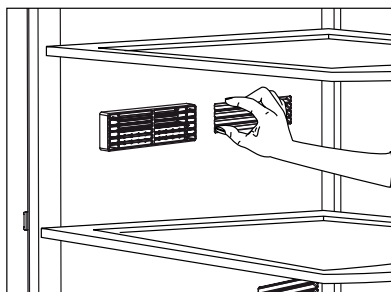

Utilizzo del frigorifero

5.6. Ionizzazione

L'aria è ionizzata mediante il sistema ionizzatore nel condotto dell'aria dello scomparto frigo. Grazie a questo sistema, i batteri e le particelle che si formano nell'aria e che provocano odore sono rimossi.

5.7. Sezione centrale mobile

La sezione centrale mobile ha lo scopo di impedire all'aria fredda interna al frigorifero di uscire fuori.

L'ermeticità è garantita quando le guarnizioni sullo sportello premono sulla superficie della sezione centrale mobile mentre gli sportelli dello scomparto Cooler sono chiusi.

Un altro motivo della presenza della sezione centrale mobile nel frigorifero è che essa aumenta il volume netto dello scomparto Cooler. Le sezioni centrali standard occupano volume non utilizzabile nel frigorifero.

La sezione centrale mobile si chiude quando lo sportello sinistro dello scomparto Cooler è chiuso. Non deve essere aperta manualmente. Si sposta sotto la guida della parte in plastica del corpo mentre lo sportello è chiuso.

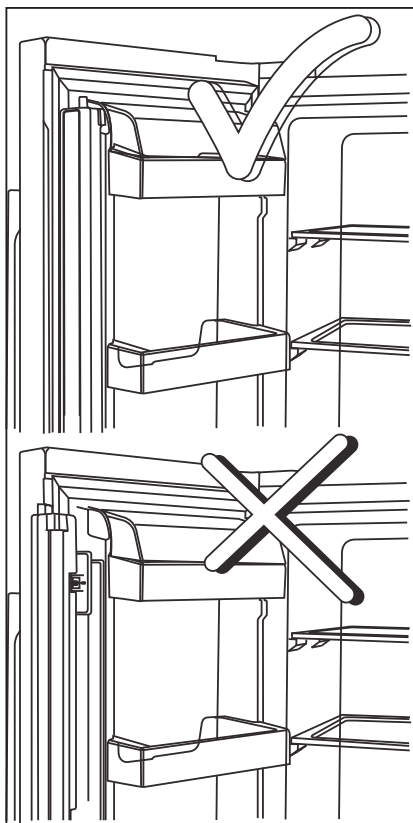

5.8. Cassetto telescopico

Prestare attenzione a non schiacciare alcuna parte del corpo come mani, piedi, ecc. tra le parti mobili mentre il cassetto è in uso per evitare lesioni.

Si può rimuovere la divisione nel cassetto come illustrato, quando si desidera pulirlo.

Si possono rimuovere i cassetti solo per scopi di pulizia. Non è possibile riportare i cassetti nella loro posizione dopo averli caricati con alimenti una volta rimossi.

Utilizzo del frigorifero

5.9. Ionizzatore

(Opzionale)

Il sistema ionizzatore nel condotto dell'aria dello scomparto Cooler serve per ionizzare l'aria. Le emissioni di ioni negativi eliminano i batteri e altre molecole che provocano cattivo odore nell'aria.

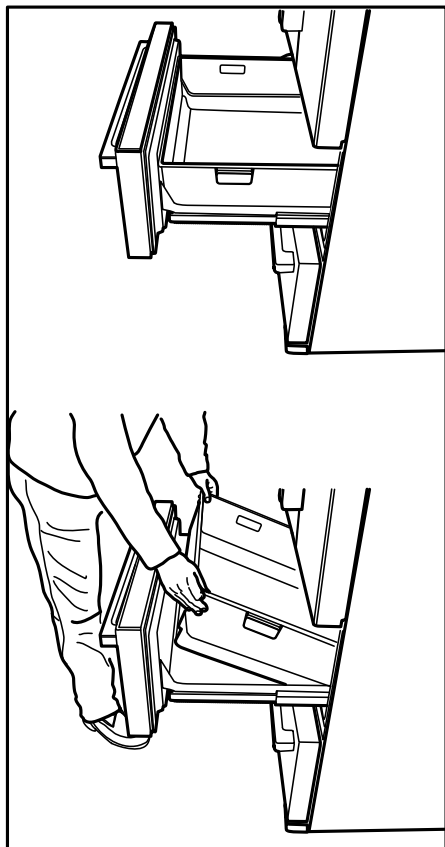

5.10. Contenitore del ghiaccio

(Opzionale)

Il contenitore del ghiaccio consente di ottenere facilmente il ghiaccio dall'apparecchio.

Uso del contenitore del ghiaccio

1. Rimuovere il contenitore del ghiaccio dallo scomparto freezer.
2. Riempire di acqua il contenitore del ghiaccio.
3. Mettere il contenitore del ghiaccio nello scomparto freezer. Circa due ore dopo, il ghiaccio è pronto.
4. Rimuovere il contenitore del ghiaccio dallo scomparto freezer e piegarlo sul piatto di servita. I cubetti di ghiaccio cadono facilmente sul piatto.

Utilizzo del frigorifero

5.11. Macchina del ghiaccio

(Opzionale)

La macchina per il ghiaccio non è rimovibile. Ci devono essere contenitore di ghiaccio nella parte inferiore della macchina per il ghiaccio.

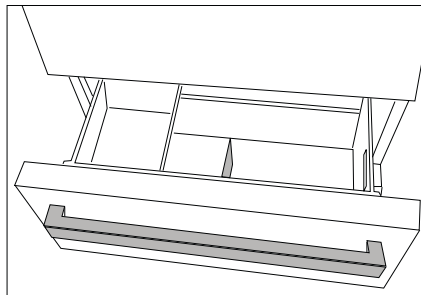

5.12. contenitore di ghiaccio

(Opzionale)

Si prega di leggere le avvertenze sul contenitore del ghiaccio. Il contenitore di ghiaccio viene utilizzato per la raccolta del ghiaccio versato macchina per il ghiaccio. Non mettere l'acqua in esso per fare il ghiaccio, come si può rompere. Il contenitore di ghiaccio non viene utilizzato per la conservazione degli alimenti.

Attenzione: non modificare la posizione del

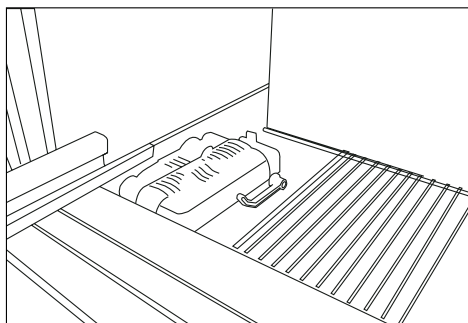

5.13. Cursori di controllo dell'umidità dello scomparto frutta e verdura

(Opzionale)

Lo scomparto frutta e verdura del frigo è progettato in modo speciale per tenere la verdura fresca senza che perda la sua umidità. L'aria fredda circola intorno a frutta e verdura e il quantitativo di aria che passa attraverso la frutta e la verdura è controllato dai cursori sul lato anteriore del coperchio dello scomparto.

I cursori di controllo dell'umidità possono essere regolati alla posizione adatta alle condizioni di umidità e raffreddamento degli alimenti nello scomparto.

Se si desidera che gli alimenti nello scomparto si raffreddino di più, aprire i fori dei cursori di controllo dell'umidità e se si vuole che si raffreddino di meno e conservino più a lungo l'umidità, chiudere i fori.

Utilizzo del frigorifero

5.14. Congelazione dei cibi freschi

- Per conservare la qualità degli alimenti, i cibi posizionati nello scomparto congelatore devono essere congelati quanto più velocemente possibile, servendosi a tal fine della funzione di congelamento rapido.
- Congelando gli alimenti freschi sarà possibile allungarne il tempo di conservazione all'interno dello scomparto congelatore.
- Confezionare i cibi in sacchetti e ermetici e chiudere saldamente.
- Accertarsi che gli alimenti siano confezionati prima di inserirli all'interno del congelatore. Servirsi di contenitori per il congelatore, pellicola e carta anti-umidità, sacchetti di plastica o altri materiali di imballaggio simili anziché della normale carta da imballaggi.
- Contrassegnare ogni alimento annotando la data sulla confezione prima di procedere al suo congelamento. In questo modo sarà possibile determinare il livello di freschezza di ogni singola confezione a ogni apertura del congelatore. Tenere i cibi più vecchi davanti, di modo che vadano consumati prima.
- Gli alimenti congelati vanno usati immediatamente dopo essere stati scongelati e non dovrebbero essere congelati una seconda volta.
- Non congelare grandi quantità di cibo in una sola volta.

5.15. Consigli per conservare alimenti surgelati

Lo scomparto deve essere impostato a una temperatura minima di -18°C .

1. Collocare gli alimenti all'interno del congelatore quanto più rapidamente possibile per evitare che si scongelino.
2. Prima del congelamento, verificare la "data di scadenza" sulla confezione per accertarsi del fatto che il prodotto non sia scaduto.
3. Accertarsi che la confezione dell'alimento non sia danneggiata.

5.16. Dettagli congelatore

Conformemente agli standard IEC 62552, il congelatore deve avere la capacità di congelare 4,5 chili di alimenti a una temperatura di -18°C o inferiore, in 24 ore, per ogni 100 l di volume di scomparto di congelamento. Gli alimenti possono essere preservati solo per lunghi periodi di tempo a temperature uguali o inferiori a -18° . Sarà possibile conservare gli alimenti freschi per mesi, all'interno del congelatore a temperature uguali o inferiori a -18° .

Gli alimenti da congelare non devono entrare in contatto con gli altri alimenti già congelati all'interno del congelatore, per evitare uno scongelamento parziale.

Impostazione Scomparto Congelatore	Impostazione Scomparto Frigorifero	Descrizioni
-18°C	4°C	Questa è l'impostazione predefinita e consigliata.
$-20, -22$ o -24°C	4°C	Queste impostazioni sono consigliate per temperature ambiente che superano i 30°C .
Congelamento rapido	4°C	Servirsi di questa opzione per congelare alimenti in un breve lasso di tempo; il dispositivo tornerà alle impostazioni precedenti al termine del processo.
-18°C o inferiore	2°C	Servirsi di queste impostazioni qualora si ritenga che lo scomparto frigorifero non sia abbastanza freddo a causa della temperatura ambiente o a causa delle frequenti aperture della porta.

Utilizzo del frigorifero

Bollire le verdure filtrare l'acqua per estendere il tempo di conservazione congelato. Collocare gli alimenti in sacchetti ermetici, dopo aver eseguito il filtraggio e il posizionamento all'interno del congelatore. Banane, pomodori, lattuga, sedano, uova bollite, patate e altri alimenti simili non dovrebbero essere congelati. Congelando questi alimenti se ne ridurrà il valore nutrizionale e la qualità alimentare; i prodotti si potrebbero inoltre rovinare, il che causa problemi a livello di salute.

5.17. Posizionamento degli alimenti

Ripiani dello scomparto congelatore	Vari alimenti congelati quali ad esempio carne, pesce, gelato, verdura, eccetera.
Ripiani dello scomparto frigorifero	Alimenti all'interno di pentole, vassoi e contenitori, uova, all'interno di una confezione
Ripiani della porta scomparto frigorifero	Piccoli alimenti o bevande
Cassetto verdura	Frutta e verdura
Scomparto alimenti freschi	Prodotti gastronomici, ad esempio colazione, carne da consumare a breve

5.18. Allarme porta aperta (opzionale)

Se la porta del dispositivo rimane aperta per un minuto verrà emesso un allarme udibile. L'allarme udibile si fermerà quando la porta viene chiusa oppure quando viene premuto qualsiasi pulsante sul display, ove disponibile.

5.19. Illuminazione interna

La luce interna si serve di un tipo di lampada LED. Contattare il servizio autorizzato per eventuali problemi con questa lampada.

La lampada (le lampade) usata (usate) nell'apparecchiatura non è (sono) adatta (adatte) per l'illuminazione domestica. L'obiettivo previsto per questa lampada è quello di assistere l'utente in fase di posizionamento degli alimenti all'interno del frigorifero / congelatore in modo sicuro e comodo.

La lampada (le lampade) usata (usate) nell'apparecchiatura non è (sono) adatta (adatte) per l'illuminazione domestica. L'obiettivo previsto per questa lampada è quello di assistere l'utente in fase di posizionamento degli alimenti all'interno del frigorifero / congelatore in modo sicuro e comodo.

6. Pulizia e manutenzione

Pulendo il prodotto a intervalli regolari sarà possibile prolungare la durata di vita.



AVVERTENZA: Scollegare il frigorifero dalla corrente prima di eseguire la pulizia.

- Non usare strumenti appuntiti e abrasivi, sapone, materiali per pulire la casa, detersivi, gas, gasolio, vernice e sostanze simili per gli interventi di pulizia.
- Per i prodotti non-No Frost, si verifica la formazione di gocce di acqua e ghiaccio fino allo spessore di un dito sulla parete posteriore dello scomparto frigo. Non pulire; non applicare mai olio né agenti simili.
- Utilizzare solo panni umidi in microfibra per pulire la superficie esterna del prodotto. Spugne e altri tipi di panni per la pulizia possono graffiare la superficie.
- Sciogliere un cucchiaino di bicarbonato in acqua. Ammorbidire un panno in acqua, quindi strizzarlo. Pulire il dispositivo con questo panno, quindi asciugare completamente.
- Fare attenzione a tenere lontana l'acqua dalla copertura delle lampade dalle altre componenti elettriche.
- Pulire la porta con un panno bagnato. Togliere tutti gli elementi all'interno per staccare la porta ed i ripiani del telaio. Sollevare i ripiani della porta verso l'alto per poterli rimuovere. Pulire e asciugare i ripiani, poi fissare nuovamente in posizione facendo scorrere da sopra.
- Non usare cloro cronica o prodotti detersivi sulla superficie esterna del dispositivo e sulle componenti rivestite in cromo del prodotto. Il cloro provoca ruggine su queste superfici metalliche.

6.1. Evitare i cattivi odori

Il prodotto è stato realizzato senza materiali che emettono cattivi odori. Cosservare tuttavia gli alimenti in sezioni non adeguate e pulire le superfici interne in modo non consono potrebbe provocare cattivi odori.

A tal fine consigliamo di pulire l'interno con acqua gassata ogni 15 giorni.

- Tenere gli alimenti in contenitori sigillati. I microrganismi potrebbero fuoriuscire dagli alimenti non sigillati causando così cattivi odori.
- Non conservare alimenti scaduti e marci all'interno del frigorifero.
- Non usare strumenti affilati e abrasivi o sapone, agenti detersivi domestici, detersivi, gasolio, benzene, cera, ecc., altrimenti le indicazioni sulle parti in plastica si toglieranno e si verificherà deformazione. Usare acqua tiepida e un panno morbido unicamente per le operazioni di pulizia e asciugatura.

6.2. Protezione delle superfici in plastica

L'olio rovesciato sulle superfici in plastica potrebbe danneggiare la superficie, e deve essere pulito immediatamente servendosi di acqua tiepida.

7. Risoluzione dei problemi

Controllare questo elenco prima di contattare l'assistenza clienti. Questa operazione vi consentirà di risparmiare soldi. Questo elenco contiene i problemi più frequenti che non a livello di manodopera o materiali. Alcune funzioni qui indicate potrebbero non essere valide per il vostro prodotto.

Il frigorifero non funziona.

- La presa di corrente non è stata inserita correttamente. >>> Spingerla fino a inserirla completamente nella presa.
- Il fusibile collegato alla presa che alimenta il prodotto, oppure il fusibile principale, è bruciato. >>> Controllare i fusibili.

Condensa sulla parete laterale dello scomparto frigorifero (MULTI ZONE, COOL, CONTROL e FLEXI ZONE).

- La porta viene aperta troppo spesso >>> Fare attenzione a non aprire eccessivamente la porta del dispositivo.
- L'ambiente è troppo umido. >>> Non installare il prodotto in ambienti umidi.
- Gli alimenti che contengono liquidi vengono conservati in contenitori non sigillati. >>> Tenere gli alimenti in contenitori sigillati.
- La porta viene lasciata aperta. >>> Non tenere aperte a lungo le porte del frigorifero.
- Il termostato è impostato su una temperatura troppo bassa. >>> Impostare il termostato su una temperatura adeguata.

Il compressore non funziona.

- In caso di improvviso black out, o nel caso in cui la spina venga tolta e poi reinserita, la pressione del gas nel sistema di raffreddamento del dispositivo non è equilibrata, il che fa scattare la protezione termica del compressore. Il dispositivo si riavvierà dopo circa 6 minuti. Qualora il prodotto non si riavvia dopo questo periodo, contattare l'assistenza.
- La modalità di scongelamento è attiva. >>>> Si tratta di una condizione normale per un frigorifero con funzione di sbrinamento completamente automatica. Lo sbrinamento avviene a intervalli periodici.
- Il prodotto non è collegato. >>> Verificare che il cavo di alimentazione sia collegato.
- L'impostazione di temperatura non è corretta. >>>> Selezionare l'impostazione di temperatura adeguata.
- Assenza di corrente. >>> Il prodotto continuerà a funzionare normalmente quando viene ripristinata la corrente elettrica.

Il rumore di funzionamento del frigorifero aumenta col passare del tempo.

- Le prestazioni operative del prodotto possono variare a seconda delle variazioni di temperatura ambiente. Questa non è un'anomalia di funzionamento.

Il frigorifero funziona troppo spesso o troppo lungo.

Risoluzione dei problemi

- Il nuovo prodotto potrebbe essere più grande di quello precedente. I prodotti più grandi funzioneranno più a lungo.
- La temperatura ambiente potrebbe essere alta. >>> Il prodotto funzionerà normalmente per lunghi periodi di tempo con temperature superiori.
- Il prodotto potrebbe essere stato di recente collegato alla corrente, oppure al suo interno potrebbero essere stati recentemente aggiunti vari alimenti. >>> Allo prodotto servirà più tempo per raggiungere la temperatura impostata, se collegato di recente, oppure nel caso in cui vengano collocati nuovi elementi al suo interno, Non si tratta di un'anomalia.
- Forse di recente sono state introdotte nel frigorifero grandi quantità di alimenti caldi. >>> Non mettere alimenti caldi direttamente dentro al frigorifero.
- Le porte sono state aperte frequentemente o tenute aperte a lungo. >>> L'aria calda che si muove all'interno provocherà un funzionamento più lungo. Non aprire le porte con troppa frequenza.
- Le porte del congelatore o del frigorifero potrebbero essere socchiuse. >>> Controllare che le porte siano totalmente chiuse.
- Il prodotto potrebbe essere impostato su una temperatura troppo bassa, >>> Impostare la temperatura su un livello più alto e attendere che il prodotto raggiunga la temperatura desiderata.
- La rondella della porta del frigorifero del congelatore potrebbe essere sporca, usurata, rotta o non correttamente configurata, >>> Pulire e sostituire la rondella. Le rondelle consumate e usurate faranno funzionare il prodotto più a lungo per conservare la temperatura attuale.

La temperatura del congelatore è molto bassa, ma la temperatura del frigorifero è corretta.

- La temperatura dello scomparto congelatore è impostata su un livello molto basso, >>> Impostare la temperatura dello scomparto congelatore su un livello più alto, quindi eseguire un controllo.

La temperatura del frigorifero è molto bassa, ma la temperatura del congelatore è corretta.

- La temperatura dello scomparto frigorifero è impostata su un livello molto basso, >>> Impostare la temperatura dello scomparto frigorifero su un livello più alto, quindi eseguire un controllo.

Gli alimenti conservati nei cassetti dello scomparto frigorifero sono congelati.

- La temperatura dello scomparto frigorifero è impostata su un livello molto basso, >>> Impostare la temperatura dello scomparto congelatore su un livello più alto, quindi eseguire un controllo.

La temperatura nel vano frigorifero e congelatore è troppo alta.

- La temperatura dello scomparto frigorifero è impostata su un livello molto alto, >>> L'impostazione della temperatura dello scomparto frigorifero influenza la temperatura dello scomparto del congelatore. Modificare la temperatura dello scomparto congelatore o frigorifero e attendere che tutti gli scomparti interessati raggiungano il livello di temperatura impostata.
- Le porte sono state aperte frequentemente o tenute aperte a lungo. >>> Non aprire le porte con troppa frequenza.
- La porta potrebbe essere socchiusa. >>> Chiudere completamente la porta.
- Il prodotto potrebbe essere stato di recente collegato alla corrente, oppure al suo interno potrebbero essere stati recentemente aggiunti vari alimenti. >>> Al prodotto servirà più tempo per raggiungere la temperatura impostata, se collegato di recente, oppure nel caso in cui vengano collocati nuovi elementi al suo interno.
- Di recente sono state introdotte nel frigorifero grandi quantità di alimenti caldi. >>> Non mettere alimenti caldi direttamente dentro al frigorifero.

Vibrazioni o rumore.

Risoluzione dei problemi

- Il pavimento non è in piano o resistente. >>> Se il prodotto vibra, quando viene spostato lentamente, regolare i supporti per equilibrare il prodotto. Verificare inoltre che la superficie di appoggio sia sufficientemente resistente per supportarne il peso.
- Gli eventuali oggetti collocati sul prodotto potrebbero essere fonte di rumore. >>> Togliere gli eventuali elementi collocati sul prodotto.

Il prodotto emette rumori, come ad esempio liquido che scorre, spruzzo, eccetera

- I principi operativi del prodotto prevedono la presenza di flussi di liquidi e flussi di gas. >>> Questa non è un'anomalia di funzionamento.

C'è un rumore, simile a un soffio, che proviene dal prodotto.

- Il prodotto si serve di una ventola per il processo di raffreddamento. Questa non è un'anomalia di funzionamento.

Si è formata condensa sulle pareti interne del dispositivo.

- Le condizioni meteo calde o umide aumentano la formazione di ghiaccio e di condensa. Questa non è un'anomalia di funzionamento.
- Le porte sono state aperte frequentemente o tenute aperte a lungo. >>> Non aprire le porte con troppa frequenza; se la porta è aperta, chiuderla.
- La porta potrebbe essere socchiusa. >>> Chiudere completamente la porta.

Si è formata condensa sulla superficie esterna del dispositivo o fra le porte.

- Le condizioni ambientali potrebbero essere umide, e ciò è normale. >>> La condensa si dissipa quando l'umidità viene ridotta.

L'interno emette cattivi odori.

- Il prodotto non viene pulito regolarmente. >>> Pulire la superficie interna a intervalli regolari servendosi di spugna, acqua tiepida, e acqua gassata.
- Alcuni contenitori e imballaggi potrebbero emettere cattivi odori. >>> Servirsi di imballaggi che non emettano cattivi odori.
- Gli alimenti sono stati collocati all'interno di contenitori non sigillati. >>> Tenere gli alimenti in contenitori sigillati. I microrganismi potrebbero fuoriuscire dagli alimenti non sigillati causando così cattivi odori.
- Rimuovere gli eventuali alimenti scaduti o rovinati dal dispositivo.

La porta non si chiude correttamente.

- Le confezioni di cibo potrebbero bloccare la porta. >>> Trovare una nuova posizione per gli alimenti che bloccano le porte.
- Il prodotto non è in posizione verticale, appoggiato per terra. >>> Regolare i supporti per l'equilibrio del prodotto.
- Il pavimento non è in piano o resistente. >>> Verificare che la superficie di appoggio sia sufficientemente resistente per supportarne il peso.

Il cassetto verdura si è inceppato.

- Gli alimenti potrebbero entrare in contatto con la sezione superiore cassetto. >>> Riorganizzare gli alimenti nel cassetto.

Se La Superficie Del Prodotto È Bollente.

- Quando il prodotto è in funzione, possono essere osservate alte temperature tra i due sportelli, sui pannelli laterali e sul grill posteriore. . Ciò è normale e non richiede manutenzione!



AVVERTENZA: Qualora il problema persista dopo aver seguito le istruzioni contenute in questa selezione, contattare il proprio fornitore oppure un Servizio Autorizzato. Evitare in ogni caso di riparare il prodotto.