



Einbau-Kochfeld

Gebrauchsanleitung

Vestavná varná deska

Návod k použití

Vstavaná platňa sporáka

Používateľská príručka

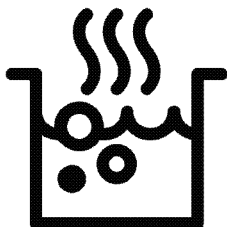

HII 64400 MTX

DE / CZ / SK

185.2620.87/R.AF/28.09.2021/4-1

7757189220

Sehr geehrter Kunde,

Bitte lesen Sie dieses Handbuch, bevor Sie das Produkt verwenden.

Beko dankt Ihnen, dass Sie sich für das Produkt entschieden haben. Wir stellen Ihnen dieses Produkt vor, das mit hoher Qualität und Technologie hergestellt wurde, um Ihnen die beste Effizienz zu bieten. Lesen Sie dazu dieses Handbuch und alle anderen mitgelieferten Dokumentationen sorgfältig durch, bevor Sie das Produkt verwenden, und bewahren Sie sie als Referenz auf. Wenn Sie das Produkt an eine andere Person weitergeben, geben Sie das Handbuch mit. Befolgen Sie die Anweisungen unter Berücksichtigung aller im Benutzerhandbuch angegebenen Informationen und Warnungen.

Beachten Sie alle Informationen und Warnungen im Benutzerhandbuch. Auf diese Weise schützen Sie sich und Ihr Produkt vor den Gefahren, die auftreten können. Bewahren Sie das Benutzerhandbuch auf. Wenn Sie das Produkt an eine andere Person weitergeben, geben Sie das Handbuch mit.

Das Benutzerhandbuch enthält die folgenden Symbole:



Gefahr, die zum Tod oder zu Verletzungen führen kann.

HINWEIS Gefahr, die zu materiellen Schäden am Produkt oder seiner Umgebung führen kann.



Gefahr, die durch Kontakt mit heißen Oberflächen zu Verbrennungen führen kann.



Wichtige Informationen oder nützliche Anwendungstipps.



Bitte lesen Sie das Benutzerhandbuch.



Arçelik A.Ş.
Karaağaç caddesi No:2-6
34445 Sütlüce/Istanbul/TURKEY
Made in TURKEY

1 Hinweise zu Ihrer Sicherheit **4**

Verwendungszweck	4
Besondere Sicherheitshinweise rund um Kinder, gebrechliche Menschen und Haustiere.....	5
Sicherheitshinweise zu Elektrogeräten.....	6
Sicherheit beim Transport	7
Sicherheitshinweise zur Installation	8
Sicher bedienen	8
Warnhinweise zu hohen Temperaturen	9
Zubehör.....	9
Sicherheit beim Kochen.....	9
Induktion	10
Sicherheitshinweise zum Reinigen und Pflegen.....	10

2 Hinweise zum Umweltschutz **12**

Richtig entsorgen	12
Erfüllung von WEEE-Vorgaben zur Entsorgung von Altgeräten	12
Verpackungsmaterialien entsorgen	12
Tipps zum Energiesparen.....	12

3 Ihr neues Gerät **13**

Ihr neues Gerät	13
Bedienfeld und Bedienung	14
Kochfeldsteuerung	14
Allgemeine Informationen zum Kochfeld..	14
Technische Spezifikationen	15

4 Erster Einsatz **16**

Erste Reinigung	16
-----------------------	----

5 Bedienung Kochfeld **17**

Allgemeine Informationen zur Verwendung des Kochfelds.....	17
Bedienfeld.....	20

6 Allgemeine Hinweise zum Backen **26**

Allgemeine Warnhinweise zum Kochen mit Kochfeld.....	26
---	----

7 Reinigung und Wartung **27**

Allgemeine Hinweise zur Reinigung	27
Reinigung des Kochfelds	28
Bedienfeld reinigen	28

8 Problemlösungen **30**

1 Hinweise zu Ihrer Sicherheit

- In diesem Abschnitt finden Sie Sicherheitshinweise, die dafür sorgen sollen, dass es nicht zu Sachschäden oder Verletzungen kommt.
 - Vergessen Sie nicht, die gesamte Dokumentation – also Bedienungsanleitung, Aufkleber und sonstige Dokumente – und Teile mitzugeben, falls Sie das Gerät an jemand anderen weitergeben.
 - Unser Unternehmen haftet nicht für jegliche Schäden, die durch Ignorieren dieser Hinweise eintreten.
 - Übrigens erlöschen sämtliche Garantien und Gewährleistungen, wenn Sie sich nicht an diese Hinweise halten.
 - ⚠ Lassen Sie Reparaturarbeiten immer nur vom Hersteller, seinem autorisierten Kundendienst oder einer vom Importeur empfohlenen Fachkraft ausführen.
 - ⚠ Verwenden Sie nur Originalersatzteile und Originalzubehör.
 - ⚠ Versuchen Sie nicht, jegliche Teile des Gerätes selbst zu reparieren oder auszutauschen, wenn dies nicht klar und deutlich in der Bedienungsanleitung empfohlen und beschrieben wird.
 - ⚠ Verzichten Sie auf eigenmächtige technische Veränderungen des Gerätes.
- ⚠ Verwendungszweck**
- Dieses Produkt ist für den Heimgebrauch bestimmt. Es ist nicht für die kommerzielle Nutzung geeignet.
 - Verwenden Sie das Produkt nicht in Gärten, Balkonen oder anderen Außenbereichen. Dieses Produkt ist nur für den Einsatz in Haushalten und personalküchen in Geschäften, Büros und anderen Arbeitsumgebungen vorgesehen.
 - **WARNUNG:** Dieses Produkt sollte nur für Kochzwecke verwendet werden. Es sollte nicht für andere Zwecke verwendet werden, wie z.B. zum Heizen des Raumes.



Besondere Sicherheitshinweise rund um Kinder, gebrechliche Menschen und Haustiere

- Das Gerät darf nur dann von Kindern ab 8 Jahren und von Menschen, die unter körperlichen oder geistigen Einschränkungen leiden, bedient werden, wenn diese zuvor gründlich über die möglichen Gefahren des Gerätes und einen sicheren Umgang damit aufgeklärt wurden. Dies gilt natürlich auch für sämtliche sonstigen Leute, die sich mit solchen Geräten noch nicht auskennen.
- Lassen Sie Kinder nicht mit dem Gerät spielen. Reinigungs- und leichte Wartungstätigkeiten dürfen nur dann von Kindern erledigt werden, wenn sie dabei stets unter Aufsicht stehen.
- Das Gerät sollte nicht von Menschen bedient werden, die unter körperlichen oder geistigen Einschränkungen leiden, sofern diese nicht stets beaufsichtigt werden und gründlich mit der Bedienung des Gerätes vertraut gemacht wurden. Dies gilt natürlich auch für Kinder.
- Kinder sollten stets beaufsichtigt werden, damit sie nicht mit dem Gerät spielen.
- Elektrogeräte können immer eine Gefahr für Kinder und Haustiere darstellen. Kinder und Haustiere dürfen nicht mit dem Gerät spielen, nicht darauf klettern, nicht in das Gerät steigen.
- Stellen Sie keine Gegenstände auf dem Gerät ab, die Kinder zu erreichen versuchen könnten.
- Drehen Sie die Griffe von Töpfen und Pfannen zur Seite oder nach hinten, damit Kinder das Kochgeschirr nicht herabziehen und sich schwer verbrennen oder anderweitig verletzen können.
- **WARNUNG:** Vergessen Sie nicht, dass Teile des Gerätes im Betrieb heiß bis sehr heiß werden. Halten Sie Kinder vom Gerät fern.
- Bewahren Sie das Verpackungsmaterial so auf, dass Kinder nicht herankommen. Es besteht

ernsthafte Verletzungs- und Erstickungsgefahr.

- (Wenn Ihr Produkt einen Stecker hat) Schneiden Sie den Netzstecker ab, sorgen Sie dafür, dass das Gerät keinesfalls in Betrieb genommen werden kann, wenn Sie das Gerät entsorgen. Und vergessen Sie dabei nicht, dass Kinder oft äußerst erfinderisch sein können!

Sicherheitshinweise zu Elektrogeräten

- Schließen Sie das Gerät an eine Schutzkontaktsteckdose an. Achten Sie darauf, dass die Sicherung des Stromkreises zu den Angaben auf dem Typenschild des Gerätes passt. Lassen Sie die Erdung von einem qualifizierten Elektriker erledigen. Benutzen Sie das Gerät nicht ohne ordnungsgemäße Erdung gemäß nationalen Richtlinien.
- Netzstecker oder elektrischer Anschluss des Gerätes sollten stets gut erreichbar sein und bleiben – allerdings nicht von Flammen oder anderer Hitze. Falls

Netzstecker oder elektrischer Anschluss nicht an stets erreichbarer Stelle möglich sind, sollte ein allpoliger Trennschalter (Sicherungen, Schalter etc.) in die Zuleitung integriert werden, der den elektrotechnischen Vorgaben entspricht und natürlich gut erreichbar sein sollte.

- Das Gerät darf bei Installation, Reparatur und beim Umstellen/Verrücken nicht mit der Stromversorgung verbunden sein.
- Schließen Sie das Gerät an eine Steckdose an, deren Spannung und Netzfrequenz den Angaben auf dem Typenschild des Gerätes entspricht.
- (Wenn Ihr Produkt kein Netzkabel hat) Verwenden Sie ausschließlich Anschlusskabel eines Typs, der im Abschnitt „Technische Daten“ angegeben ist.
- Klemmen Sie das Netzkabel nicht unter oder hinter das Gerät. Stellen Sie keine schweren Gegenstände auf dem Netzkabel ab. Netzkabel dürfen nicht geknickt oder gequetscht werden und sie

dürfen keine heißen Stellen berühren.

- Verwenden Sie nur Originalkabel. Verwenden Sie keine gekürzten, beschädigten oder Verlängerungskabel.
- Falls das Netzkabel beschädigt wird, muss es vom Hersteller, dem autorisierten Kundendienst oder einer vom Importeur angegebenen Fachkraft instandgesetzt werden, damit es nicht zu Gefährdungen kommt.

(Wenn Ihr Produkt einen Stecker hat)

- Schließen Sie das Gerät nicht an defekte oder marode Steckdosen an. Dazu zählen Steckdosen, die nicht mehr fest in der Wand sitzen, bei denen Kabel oder Beschädigungen zu sehen sind, auch verschmutzte, verölte Steckdosen sowie Steckdosen, die in Kontakt mit Wasser oder anderen Flüssigkeiten kommen können – zum Beispiel durch Wasser, das von der Arbeitsplatte tropft.
- Berühren Sie den Netzstecker niemals mit

feuchten oder gar nassen Händen! Widerstehen Sie der Versuchung, den Netzstecker am Kabel aus der Steckdose zu ziehen: Fassen Sie immer den Stecker selbst.

Andernfalls kann es schnell passieren, dass Sie die ganze Steckdose aus der Wand reißen oder es zum Kabelbruch kommt.

- Achten Sie darauf, dass der Netzstecker immer vollständig in die Steckdose eingesteckt ist. Andernfalls können Funken überschlagen, es besteht Brandgefahr.



Sicherheit beim

Transport

- Trennen Sie das Gerät vollständig von der Stromversorgung, auch wenn es nur über sehr kurze Strecken transportiert, also nur umgesetzt wird.
- Hüllen Sie das Gerät vor dem Transportieren mit Luftpolsterfolie (die mit den kleinen Blasen) oder kräftigem Karton ein, anschließend mit Klebeband fixieren. Fixieren Sie auch entnehmbare oder bewegliche Teile des Gerätes

großzügig mit Klebeband, damit nichts beschädigt wird.

- Prüfen Sie das Gerät nach dem Transport akribisch auf Transportschäden.



Sicherheitshinweise zur Installation

- Prüfen Sie das Gerät auf Beschädigungen, bevor es an die Installation geht. Falls Sie Beschädigungen feststellen sollten, installieren Sie das Gerät nicht.
- Stellen Sie das Gerät nicht in der Nähe von Wärmequellen (z. B. Heizungen, Heizöfen und dergleichen) auf.
- Halten Sie sämtliche Belüftungsöffnungen am Gerät frei.



Sicher bedienen

- Denken Sie daran, das Gerät nach dem Einsatz wieder abzuschalten.
- Falls Sie das Gerät längere Zeit nicht nutzen, ziehen Sie den Netzstecker oder schalten die Sicherung ab.
- Benutzen Sie das Gerät nicht, falls Sie Fehlfunktionen oder Beschädigungen feststellen. Falls etwas nicht stimmen sollte, trennen Sie die

Stromversorgung/Gaszufuhr des Gerätes und wenden sich an den autorisierten Kundendienst.

- **WARNUNG:** Falls die Oberfläche gesprungen ist, Gerät zur Vermeidung möglicher Stromschlaggefahr abschalten.
- Steigen Sie niemals auf das Gerät.
- Nutzen Sie das Gerät nicht, wenn Sie nicht ganz bei der Sache sind – zum Beispiel, wenn Sie stark wirkende Medizin genommen oder Sie unter Alkohol- oder Drogeneinfluss stehen.
- Brennbare Gegenstände Garraum können Feuer fangen. Bewahren Sie niemals brennbare Gegenstände im Ofen auf.
- Kochgeschirr aus Gusseisen oder Aluminium sowie Kochgeschirr mit beschädigtem oder grobem Boden kann die Glaskeramik verkratzen. Heben Sie das Kochgeschirr zum Umsetzen hoch, schieben Sie es nicht über die Oberfläche.
- Dampfdruck, der aufgrund von Feuchtigkeit an der Kochfeldoberfläche oder an

der Unterseite des Kochgeschirrs entsteht, kann dazu führen, dass sich das Kochgeschirr bewegt. Stellen Sie daher sicher, dass die Kochfeldoberfläche und der Boden der Töpfe immer trocken sind.

- Das Gerät eignet sich nicht zum Betrieb mit Zeitschaltuhren oder Fernbedienungen.



Warnhinweise zu hohen Temperaturen

- **WARNUNG:** Das Gerät erwärmt sich natürlich im Betrieb, auch erreichbare Teile erhitzen sich stark. Berühren Sie keine heißen Teile, vor allem nicht die Heizelemente. Kinder unter 8 Jahren sollten nur unter Aufsicht eines Erwachsenen in die Nähe des eingeschalteten Gerätes gelassen werden.
- Stellen Sie keine brennbaren oder gar explosiven Gegenstände in der Nähe des Gerätes ab – auch an den Seiten des Gerätes kann es im Betrieb heiß werden.
- **WARNUNG:** Brandgefahr: Keine Gegenstände auf den

Kochoberflächen aufbewahren.



Zubehör

- **WARNUNG:** Verwenden Sie nur Kochfeldschutzabdeckungen, die vom Hersteller des Gerätes entwickelt wurden oder vom Gerätehersteller in der Anleitung als geeignet angegeben sind, bzw. die mit dem Gerät gelieferten Kochfeldschutzabdeckungen. Die Nutzung nicht geeigneter Schutzabdeckungen kann Unfälle verursachen.



Sicherheit beim Kochen

- **WARNUNG:** Lassen Sie das Gerät nicht unbeaufsichtigt arbeiten. Auch wenn Sie nur schnell etwas zubereiten, dürfen Sie das Gerät nicht sich selbst überlassen.
- **WARNUNG:** Unbeaufsichtigtes Garen auf einem Kochfeld mit Fett oder Öl kann gefährlich sein und Brände verursachen. Niemals versuchen, ein Feuer mit Wasser zu löschen; stattdessen das Gerät abschalten und Flammen z. B. mit einem Deckel oder

einer Feuerlöschdecke abdecken.

- Geben Sie besonders beim Kochen mit Alkohol Acht. Alkohol verdampft schon bei relativ geringen Temperaturen, kann sich beim Kontakt mit heißen Stellen entzünden und, damit natürlich Brände verursachen.



Induktion

- Kochfelder sind mit Induktionstechnologie ausgestattet. Das Induktionskochfeld, das sowohl Zeit- als auch Kosteneinsparungen bedeutet, muss mit zum Induktionskochen geeignetem Kochgeschirr verwendet werden; andernfalls funktionieren die Kochfelder nicht. Schauen Sie sich dazu den Abschnitt „Das richtige Kochgeschirr“ an.
- Da Induktionskochfelder ein magnetisches Feld erzeugen, können sie für Menschen, die Geräte wie Insulinpumpen oder Herzschrittmacher verwenden, gefährlich sein.
- Schalten Sie die Kochstellen nach dem Kochen am

Bedienfeld ab, verlassen Sie sich nicht auf den Kochgeschirrsensor.

- Metallgegenstände wie Messer, Gabeln, Löffel und Deckel dürfen nicht auf der Kochstelle und in unmittelbarer Nähe abgelegt werden, da sich diese erhitzen.
- Metallgegenstände, die in Schubladen unter dem Kochfeld aufbewahrt werden, können bei längerem und intensivem Gebrauch sehr heiß werden. Bewahren Sie keine Metallgegenstände in Schubladen unter dem Kochfeld auf.
- Stellen Sie keine elektronischen Produkte wie Mobiltelefone, Tablets, Computer auf das Induktionskochfeld. Ihr Produkt kann beschädigt werden.



Sicherheitshinweise zum Reinigen und Pflegen

- Warten Sie, bis das Produkt abgekühlt ist, bevor Sie das Produkt reinigen. Heiße Oberflächen verursachen Verbrennungen!

- Waschen Sie das Gerät nicht mit Wasser ab, besprühen Sie das Gerät nicht mit Wasser! Stromschlaggefahr!
- Reinigen Sie das Gerät nicht mit Dampfreinigern – der hohe Feuchtigkeitsanteil im Dampf kann zu Stromschlägen führen.
- Salz- und Zuckerrückstände am Boden des Kochgeschirrs

können die Glasflächen verkratzen, im schlimmsten Fall zu Sprüngen führen. Sorgen Sie dafür, dass Topf- und Pfannenböden sauber sind, bevor Sie das Kochgeschirr aufsetzen. Halten Sie die Glaskeramikfläche sauber.

2 Hinweise zum Umweltschutz

Richtig entsorgen

Erfüllung von WEEE-Vorgaben zur Entsorgung von Altgeräten



Dieses Produkt erfüllt die Vorgaben der EU-WEEE-Direktive (2012/19/EU). Das Produkt wurde mit einem Klassifizierungssymbol für elektrische und elektronische Altgeräte (WEEE) gekennzeichnet.

Dieses Gerät wurde aus hochwertigen Materialien hergestellt, die wiederverwendet und recycelt werden können. Entsorgen Sie das Gerät am Ende seiner Einsatzzeit nicht mit dem regulären Hausmüll; geben Sie es stattdessen bei einer Sammelstelle zur Wiederverwertung von elektrischen und elektronischen Altgeräten ab. Ihre Stadtverwaltung informiert Sie gerne über geeignete Sammelstellen in Ihrer Nähe.

Durch eine ordnungsgemäße Entsorgung gebrauchter Geräte können mögliche negative Folgen für die Umwelt und die menschliche Gesundheit vermieden werden.

Einhaltung von RoHS-Vorgaben:

Das von Ihnen erworbene Produkt erfüllt die Vorgaben der EU-RoHS Direktive (2011/65/EU). Es enthält keine in der Direktive angegebenen gefährlichen und unzulässigen Materialien.

Verpackungsmaterialien entsorgen

- Die Verpackung des Gerätes besteht aus wiederverwertbaren Materialien. Entsorgen Sie diese vorschriftsgemäß und entsprechend sortiert. Entsorgen Sie solche Materialien nicht mit dem normalen Hausmüll.

Tipps zum Energiesparen

Informationen zur Energieeffizienz nach EU 66/2014 finden Sie auf dem beigelegten Datenblatt. Die folgenden Vorschläge sollen Ihnen helfen, Ihr Gerät besonders wirtschaftlich und energiesparend zu benutzen.

- Tauen Sie gefrorene Speisen vor dem Garen auf.
- Schalten Sie das Gerät 5 – 10 Minuten vor dem Garzeitende ab: Die Resthitze reicht gewöhnlich bis zum Abschluss. So können Sie bis zu 20 % Energie sparen, die wirklich nicht nötig ist.
- Benutzen Sie zur Größe des Kochfeldes passende Töpfe und Pfannen, Töpfe am besten mit Deckel. Wählen Sie immer die richtige Kochgeschirrgöße für Ihre Speisen. Bei unpassender Größe wird immer etwas Energie verschwendet.
- Kochflächen und Topfböden des Kochfeldes sauber halten. Schmutz verringert die Wärmeübertragung zwischen Kochstelle und Topfboden.

3 Ihr neues Gerät

Ihr neues Gerät

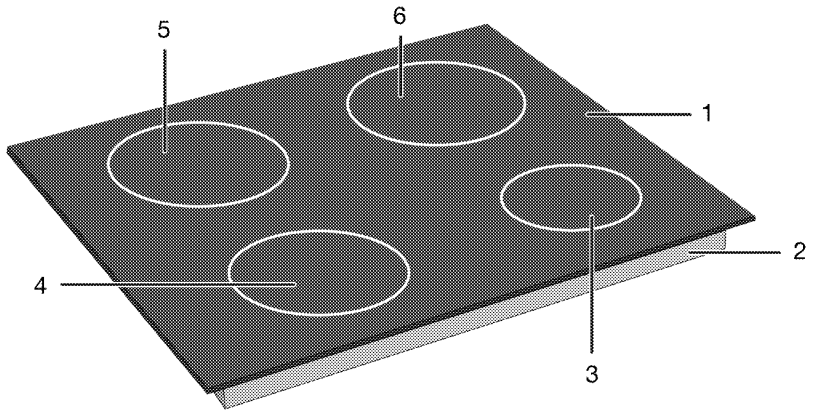

1 Glaskochfläche

2 Unteres Gehäuse

3 Induktionskochzone

4 Induktionskochzone

5 Induktionskochzone

6 Induktionskochzone

Bedienfeld und Bedienung

In diesem Abschnitt erfahren Sie, welche Funktionen das Bedienfeld Ihres Gerätes bietet und wie Sie diese bedienen. Abbildungen und einige Funktionen können je nach Produktmodell etwas unterschiedlich ausfallen.

Kochfeldsteuerung

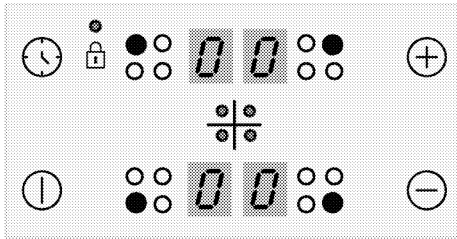

Tasten

- ⏻ : Ein/Aus-Taste
- 🕒 : Timer-Taste
- ⊕ : Erhöhen-Taste
- ⊖ : Taste Verringern

Symbole

- 🔒 : Schlüssel Schloss-Symbol

Auswahltaste für die Kochzone

- : Auswahltaste für die hintere linke Kochzone
- : Auswahltaste für die vordere linke Kochzone
- : Auswahltaste für die vordere rechte Kochzone
- : Auswahltaste für die hintere rechte Kochzone

Allgemeine Informationen zum Kochfeld

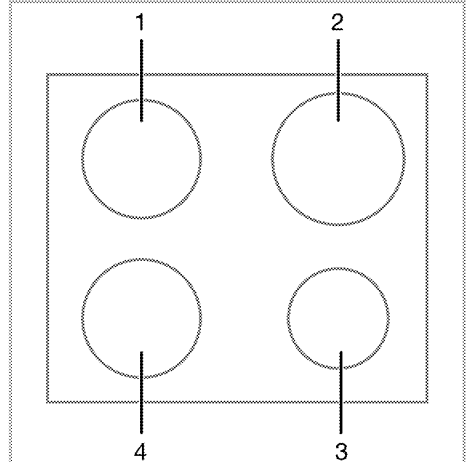

- 1 Hinten links - Induktionskochzone
- 2 Hinten rechts - Induktionskochzone
- 3 Vorne rechts - Induktionskochzone
- 4 Vorne links - Induktionskochzone

Technische Spezifikationen



Allgemeine Spezifikationen

Produkt-Außenabmessungen (Höhe/Breite/Tiefe)	52 mm*/580 mm/510 mm (Bei Modellen mit Befestigungsfedern und am Produkt angebrachter Dichtung sind die Breiten- und Tiefenmaße 10 mm höher als diese Maße.)
Wälzfräser-Einbaumaße (Breite/Tiefe)	560 (+2) mm /490 (+2) mm
Spannung / Frequenz	1N ~ 220-240 V/ 2N ~ 380-415 V ~ 50 Hz
Verwendeter Kabeltyp und -querschnitt / geeignet für die Verwendung im Produkt	min. H05V2V2-F 4 x 2,5 mm ²
Gesamte Leistungsaufnahme	max. 7.2 kW

Brenner

Hinten links	Induktionskochzone
Dimension	180 mm
Energie	2000W / Schnellheizung: 2300 W
Vorne links	Induktionskochzone
Dimension	180 mm
Energie	2000W / Schnellheizung: 2300 W
Vorne rechts	Induktionskochzone
Dimension	145 mm
Energie	1600 W / Schnellheizung: 1800 W
Hinten rechts	Induktionskochzone
Dimension	210 mm
Energie	2000 W / Schnellheizung: 2300 W

* Die in der technischen Tabelle angegebene Höhe des Kochfeldes ist die Höhe der Grundabdeckung des Produkts.

-  Technische Spezifikationen können ohne vorherige Ankündigung geändert werden, um die Qualität des Produkts zu verbessern.
-  Die Abbildungen in diesem Handbuch sind schematisch und entsprechen möglicherweise nicht genau Ihrem Produkt.
-  Die auf den Produktetiketten oder in der Begleitdokumentation angegebenen Werte werden unter Laborbedingungen in Übereinstimmung mit den einschlägigen Normen ermittelt. Je nach Betriebs- und Umgebungsbedingungen des Produkts können diese Werte variieren.

4 Erster Einsatz

Machen Sie sich am besten mit den folgenden Abschnitten vertraut, bevor Sie Ihr neues Gerät zum ersten Mal verwenden.

Erste Reinigung

1. Entfernen Sie das gesamte Verpackungsmaterial.
2. Wischen Sie die Außenflächen des Gerätes mit einem feuchten Tuch oder Schwamm ab, trocknen Sie mit einem trockenen Tuch nach.

HINWEIS Einige Detergenzien oder Reinigungsmittel können die Oberfläche beschädigen. Verwenden Sie bei der Reinigung keine scheuernden Reinigungsmittel, Reinigungspulver, Reinigungscremes oder scharfe Gegenstände.

HINWEIS Bei der ersten Anwendung kann es über mehrere Stunden zu Rauch- und Geruchsentwicklung kommen. Dies ist normal, und Sie brauchen nur eine gute Belüftung, um es zu entfernen. Vermeiden Sie das direkte Einatmen von Rauch und Gerüchen, die sich bilden.

5 Bedienung Kochfeld

Allgemeine Informationen zur Verwendung des Kochfelds

Allgemeine Vorsichtshinweise

- Lassen Sie keine Gegenstände auf das Kochfeld fallen. Auch kleine Gegenstände wie Salzstreuer können das Kochfeld beschädigen. Verwenden Sie keine gerissenen Kochfelder. Durch diese Risse kann Wasser eindringen und einen Kurzschluss verursachen. Wenn die Oberfläche in irgendeiner Weise beschädigt ist (z. B. sichtbare Risse), schalten Sie zuerst die Sicherung aus und rufen Sie dann den autorisierten Service an, um das Produkt vom Netz zu trennen, um die Gefahr eines Stromschlags zu verringern.
- Verwenden Sie keine unausgeglichene und leicht kippbare Töpfe/Pfannen am Kochfeld.
- Erhitzen Sie die Töpfe und Pfannen nicht leer. Die Töpfe und das Gerät können beschädigt werden.
- Schalten Sie die Brenner des Kochfelds nach jedem Gebrauch immer aus.
- Sie können das Gerät beschädigen, wenn Sie die Kochfelder ohne Topf oder Töpfe/Pfannen betreiben. Schalten Sie die Kochfelder nach jedem Vorgang immer aus.
- Nach jedem Gebrauch ist die Kochfläche heiß, stellen Sie die Plastiktöpfe / Pfannen also nicht auf die Kochfläche. Reinigen Sie solches Material auf der Oberfläche sofort.
- Plötzliche Temperaturänderungen auf der Glaskochfläche können Schäden verursachen, achten Sie darauf, dass

keine kalten Flüssigkeiten während des Kochens verschüttet werden.

- Geben Sie ausreichend Essen in Töpfe und Pfannen. So können Sie verhindern, dass Lebensmittel aus den Töpfen/Pfannen herausfließen, und müssen nicht unnötig reinigen.
- Stellen Sie die Deckel von Töpfen und Pfannen nicht auf Brenner/Zonen.
- Stellen Sie die Töpfe auf, indem Sie sie auf den Brennern/Zonen zentrieren. Wenn Sie einen Topf auf einen anderen Brenner/eine andere Zone stellen möchten, schieben Sie ihn nicht in Richtung des gewünschten Brenners. Heben Sie es lieber zuerst an und stellen Sie es dann auf den anderen Brenner.

Funktionsprinzip des Induktionskochfeldes

Das Induktionskochfeld ist wie ein offener Stromkreis. Die Schaltung wird abgeschlossen, wenn ein zum Induktionskochen geeigneter Kochtopf darauf gestellt wird und ein elektronisches System unter der Glasoberfläche ein Magnetfeld erzeugt. Der Metallboden der Töpfe / Pfannen wird erwärmt, indem Energie aus diesem Magnetfeld entnommen wird. Somit wird die Wärme nicht auf der Oberfläche des Kochfelds erzeugt, sondern direkt auf den darüber liegenden Töpfen/Pfannen. Die Glasoberfläche wird mit der Wärme der Kochtöpfe/-pfannen erwärmt.

Vorteile des Kochens mit Induktion

- Induktionskochfelder bieten einige Vorteile, da die Wärme direkt auf die Kochtöpfe/-pfannen übertragen wird.
- Lebensmittel, die während des Kochens überlaufen, brennen nicht

schnell, da die Glaskochfläche nicht direkt erhitzt wird. Sie ist leichter zu reinigen.

- Das Kochen muss schneller sein, da die Wärme direkt auf den Kochtöpfen/-pfannen erzeugt wird. Dies spart Zeit und Energie gegenüber anderen Kochfeldtypen.
- Da die Wärme direkt an die Kochtöpfe/-pfannen abgegeben wird, tritt kein Wärmeverlust auf und es wird effizienter gekocht.
- Die Tatsache, dass die Wärmeübertragung stoppt und die Kochfläche nicht direkt erwärmt wird, wenn die Kochtöpfe/-pfannen von der Kochfläche entfernt werden, bietet eine sicherere Verwendung gegen mögliche Unfälle beim Kochen.

Für einen sicheren Betrieb:

- Wählen Sie keine hohen Heizstufen, wenn Sie nicht klebende Kochtöpfe/-pfannen verwenden, die mit wenig Öl beschichtet oder ohne Öl (Typ Teflon) verwendet werden.
- Verwenden Sie keine Glaskochfläche als Oberfläche, auf die Sie etwas legen können, oder als Schneidfläche.
- Stellen Sie keine Metallgegenstände wie Besteck oder Topfdeckel auf Ihr Kochfeld, da diese heiß werden können.
- Verwenden Sie zum Kochen niemals Aluminiumfolie. Legen Sie niemals in Aluminiumfolie eingewickelte Lebensmittel auf die Induktionszone.
- Halten Sie magnetische Gegenstände wie Kreditkarten oder Bänder während des Betriebs vom Kochfeld fern.
- Befindet sich unter Ihrem Kochfeld ein Ofen, der gerade betrieben wird, können die Sensoren am Kochfeld den Garstufe verringern oder das Kochfeld ausschalten.

- Ihr Kochfeld verfügt über ein automatisches Abschaltssystem. Detaillierte Informationen zu diesem System finden Sie in den folgenden Abschnitten. Wenn Sie jedoch dünne Töpfe zum Kochen verwenden, erwärmen sich diese Töpfe sehr schnell und der Boden der Pfanne kann schmelzen und die Kochfläche und das Gerät beschädigen, bevor das automatische Abschaltssystem aktiviert wird.

Kochtöpfe/Pfannen

Sie dürfen ferromagnetische, hochwertige Kochtöpfe/-pfannen verwenden, die ein Etikett oder eine Warnung tragen, dass sie nur mit Ihrem Induktionskochfeld für das Induktionskochen geeignet sind. Im Allgemeinen ist die Leistung der Kochtöpfe/-pfannen umso besser, je höher der Eisengehalt ist. Der Bodendurchmesser der Kochtöpfe / -pfannen muss mit der Induktionszone übereinstimmen. Vorgeschlagene Abmessungen sind unten aufgeführt.

Geeignete Töpfe/Pfannen:

- Gusseisentöpfe/-pfannen
- Emaillierte Stahltöpfe/-pfannen
- Töpfe/Pfannen aus Stahl und Edelstahl (mit Etikett oder Warnung, die darauf hinweisen, dass sie induktionskompatibel sind)

Ungeeignete Töpfe/Pfannen:

- Aluminium Töpfe/Pfannen
- Kupfer Töpfe/Pfannen
- Messing Töpfe/Pfannen
- Glastöpfe/-pfannen
- Tonwaren
- Keramik und Porzellan

Empfehlungen:

- Verwenden Sie nur Kochtöpfe/-pfannen mit flachem Boden.

Verwenden Sie keine Töpfe/Pfannen mit konvexem oder konkavem Boden.

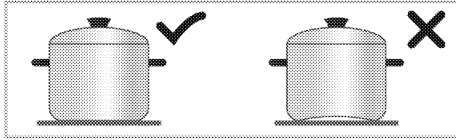

- Verwenden Sie nur Kochtöpfe/-pfannen mit dickem, verarbeitetem Boden. Wenn Sie dünne Töpfe verwenden, erwärmen sich diese Töpfe sehr schnell und der Boden der Pfanne kann schmelzen und die Kochfläche und das Gerät beschädigen, bevor das automatische Abschaltssystem aktiviert wird. Scharfe Kanten können Kratzer auf der Oberfläche verursachen.

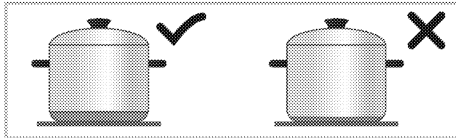

- Die Böden einiger Kochtöpfe/-pfannen haben ein kleineres ferromagnetisches Feld als der wahre Durchmesser. Nur dieser Bereich wird vom Kochfeld beheizt. Daher wird die Wärme nicht gleichmäßig verteilt und die Kochleistung verringert. Darüber hinaus können solche Kochtöpfe/-pfannen von großen Induktionskochfeldern möglicherweise nicht erkannt werden. Daher muss das Kochfeld entsprechend der Größe des ferromagnetischen Feldes ausgewählt werden.

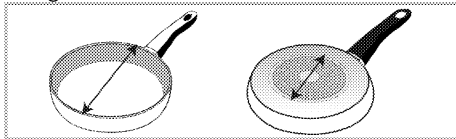

- Einige Kochtöpfe/-pfannen haben einen Boden, der nicht ferromagnetische Materialien wie Aluminium enthält. Diese Arten von Kochtöpfen/-pfannen erwärmen sich

möglicherweise nicht ausreichend oder werden vom Induktionskochfeld überhaupt nicht erkannt. In einigen Fällen kann eine Warnung vor fehlerhaften Kochtöpfe/-pfannen angezeigt werden.

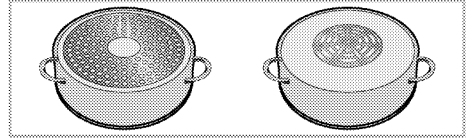

Kochtöpfe/-pfannen

Testen Sie anhand der folgenden Methoden, ob Ihr Topf mit dem Kochen mit einem Induktionskochfeld kompatibel ist.

1. Er ist kompatibel, wenn der Boden Ihres Topfes einen Magneten hält.
2. Er ist kompatibel, wenn "L" nicht blinkt, wenn Sie Ihren Topf auf das Induktionskochfeld stellen und das Kochfeld einschalten.

Empfohlene Kochtöpfe/-pfannengrößen

Durchmesser der Kochzone - mm	Topfdurchmesser - mm
145	min. 100 - max 145
180	min. 100 - max 180
210	min. 140 - max 210
240	min. 140 - max 240
280	min. 125 - max 280
320	min. 125 - max 320

Die Erkennung von Kochtöpfen/-pfannen durch die Induktionskochfelder hängt vom Durchmesser und Material des Ferromagneten im Boden der Töpfe/Pfannen ab. Um die Erkennung der Kochtöpfe/-pfannen zu gewährleisten und ein effizientes Kochen zu erreichen, müssen die Kochtöpfe/-pfannen entsprechend der Größe Ihres Kochfelds ausgewählt werden. Die für Kochfeldgrößen empfohlenen Kochtopf/-pfannengrößen sind oben angegeben. Das Kochverhalten kann je nach Art und Größe des Topfes sowie Größe der

Kochzone variieren. Für ein gleichmäßigeres Kochverhalten sollte eine etwas größere Kochzone als der Topf verwendet werden. Das Verwenden einer größeren Kochzone bedeutet bei Induktionskochfeldern keine Energieverschwendung, da die Hitze nur im Topfboden generiert wird.

Bedienfeld

- i** Nach einem Stromausfall ist die Tastensperre deaktiviert.

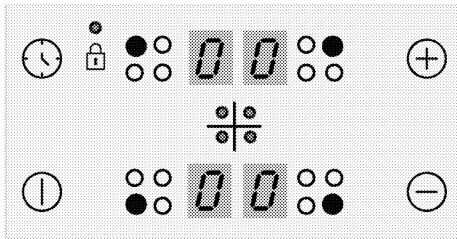

Tasten

- ⓘ : Ein/Aus-Taste
- 🕒 : Timer-Taste
- ⊕ : Erhöhen-Taste
- ⊖ : Taste Verringern

Symbole

- 🔒 : Schlüssel Schloss-Symbol

Auswahltaste für die Kochzone

- : Auswahltaste für die hintere linke Kochzone
- : Auswahltaste für die vordere linke Kochzone
- : Auswahltaste für die vordere rechte Kochzone
- : Auswahltaste für die hintere rechte Kochzone

- i** Sämtliche Abbildungen dienen lediglich der Veranschaulichung. Das Aussehen Ihres Kochfeldes kann je nach Modell etwas abweichen.

- i** Das Produkt wird über ein Sensorbedienfeld bedient. Bei jeder Berührung der Sensortasten hören Sie einen kurzen Quittungston.

- i** Halten Sie das Bedienfeld stets sauber und trocken. Ein feuchtes und/oder verschmutztes Bedienfeld kann Funktionsstörungen verursachen.

Kochfeld einschalten

- Berühren Sie die Ein-/Austaste ⓘ am Bedienfeld.

Das Symbol „0“ erscheint auf allen Kochzonenanzeigen.

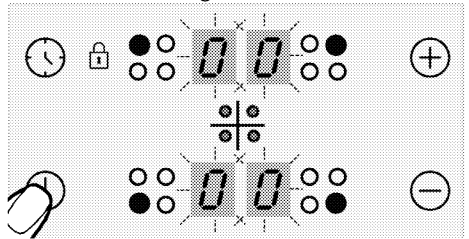

- i** Falls innerhalb 20 Sekunden keine Tasten betätigt werden, wechselt das Kochfeld automatisch wieder in den Bereitschaftsmodus.

Kochfeld abschalten

- Berühren Sie die Ein-/Austaste ⓘ am Bedienfeld.

Das Kochfeld schaltet sich ab und wechselt in den Bereitschaftsmodus.

- i** Wenn das Symbol „H“ oder „h“ in der Kochzonenanzeige erscheint, bedeutet dies, dass die jeweilige Kochzone noch heiß ist. Kochzonen nicht berühren!

Restwärmeanzeige

Das Symbol „H“ in der Kochzonenanzeige signalisiert, dass die jeweilige Kochstelle noch heiß ist und zum Warmhalten kleinerer Speisen verwendet werden kann. Beim Abkühlen

verwandelt sich das Symbol in ein kleines „h“.

- i** Bei unterbrochener Stromversorgung leuchtet die Restwärmeanzeige nicht, warnt also auch nicht vor heißen Kochstellen.

Kochzonen einschalten

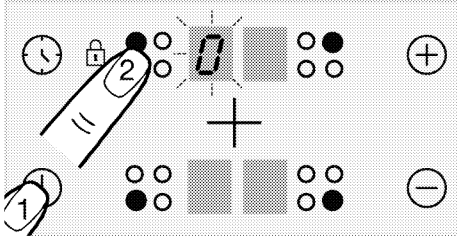

1. Schalten Sie das Kochfeld mit der Taste ① ein.
2. Berühren Sie die Auswahltaste der Kochzone, die Sie einschalten möchten.

Das Symbol „0“ erscheint in der Kochzonenanzeige, die entsprechende Anzeige leuchtet heller auf.

- i** Falls innerhalb 20 Sekunden keine Tasten betätigt werden, wechselt das Kochfeld automatisch wieder in den Bereitschaftsmodus.

Temperaturstufe einstellen

- i** Bei den Stufen 1 bis 7 könnte das Kochen von Wasser oder Öl im Topf starten oder stoppen. Dies könnte dazu führen, dass der Nutzer denkt, dass sich das Produkt abwechselnd ein- und ausschaltet. Dies tritt vor allem bei einer geringen Menge Wasser oder Öl auf und ist kein Fehler, sondern lediglich durch die Betriebsweise des Produktes bedingt.

Stellen Sie die Temperatur mit den Tasten „+“ / „-“ auf „1“ bis „9“ bzw. „9“ bis „1“ ein.

- i** Der Außenbereich der 280-mm-Induktionskochzone (sofern Ihr Gerät mit einer solchen ausgestattet ist) wird nur dann aktiv, wenn das auf die Kochzone gestellte Kochgeschirr die Kochzone komplett abdeckt und eine Leistungsstufe über 8 gewählt wird.

Kochzonen abschalten:

Kochzonen lassen sich auf drei unterschiedliche Weisen abschalten:

- Durch Einstellen der Temperaturstufe auf 0**
Sie können eine Kochzone abschalten, indem Sie deren Temperaturstufe auf 0 einstellen.
- Durch längeres Berühren des entsprechenden Kochzonensymbols**
Schalten Sie die Kochzone ein, indem Sie das entsprechende Symbol gedrückt halten, bis der Temperaturwert auf „0“ fällt.
- Durch Timer-gesteuerte Abschaltung der ausgewählten Kochzone**
Nach Ablauf der vorgegebenen Zeit schaltet der Timer die ihm zugewiesene Kochzone selbsttätig ab. 0 oder 00 erscheinen in den entsprechenden Anzeigen. Nach Ablauf der Zeit erklingt ein Signalton. Zum Abstellen des Signaltons berühren Sie einfach eine beliebige Taste am Bedienfeld.



Hochleistung (Turbo)

(Diese Funktion ist optional. Es ist möglicherweise nicht auf Ihrem Produkt vorhanden.)

Die Schnellheizen-Funktion (P) nutzen Sie, wenn es einmal schnell gehen muss. Wir raten davon ab, diese Funktion längere Zeit zu nutzen. Die Turboheizen-

Funktion kann eventuell nicht bei sämtlichen Kochzonen genutzt werden.

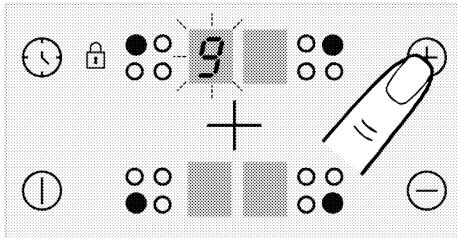

Hochleistung einschalten

1. Schalten Sie das Kochfeld mit der Taste  ein.
2. Wählen Sie die gewünschte Kochzone durch Berühren der Kochzonenauswahl-tasten.
3. Stellen Sie zunächst die Leistungsstufe **9** mit den Tasten  oder  ein.



4. Sobald die Kochzone bei Stufe „9“ ist, stellen Sie die Temperatur der Kochzone durch einmaliges Berühren von „+“ auf „P“ ein.



Hochleistung abschalten:

- Zum Abschalten der Hochleistung-Funktion berühren Sie  und stellen die Leistung auf Stufe **9** ein. Die Hochleistung-Funktion der Kochzone wird aufgehoben, die Kochzone arbeitet mit der Stufe **9** weiter.
- Nun können Sie die Leistung durch Berühren von  vermindern oder die Kochzone komplett abschalten, indem Sie die Leistungsstufe auf **0** einstellen.

Tastensperre

Mit der Tastensperre können Sie das Kochfeld im Betrieb gegen unabsichtliche Bedienung sperren.

Tastensperre einschalten

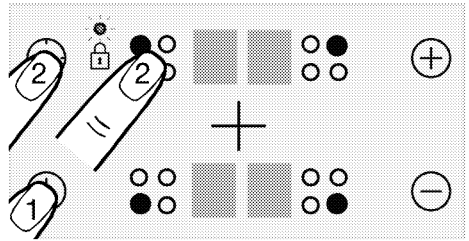

1. Schalten Sie das Kochfeld mit der Taste  ein.
2. Berühren Sie zum Aktivieren der Tastensperre gleichzeitig „“ und „“.



» Die Tastensperre wird aktiviert, der Punkt im Symbol „“ leuchtet auf.

-  Falls Sie das Kochfeld bei aktiver Tastensperre abschalten, bleibt die Tastensperre auch beim nächsten Einschalten des Kochfeldes aktiv. Sie müssen die Tastensperre zur Bedienung des Kochfeldes aufheben.

Tastensperre ausschalten

1. Wenn die Tastensperre aktiv ist, drücken Sie gleichzeitig die Tasten „“ und „“.
- » Die Tastensperre wird deaktiviert, der Punkt im Symbol „“ verschwindet.

Kindersicherung (Diese Funktion ist optional. Es ist möglicherweise nicht auf Ihrem Produkt vorhanden.)

Sie können das Kochfeld vor unbeabsichtigtem Betrieb schützen und dadurch z. B. verhindern, dass Kinder die Kochzone(n) aktivieren. Die Kindersicherung lässt sich nur im Bereitschaftsmodus ein- und ausschalten.

-  Die Kindersicherung wird bei Stromausfall aufgehoben.

Kindersicherung aktivieren (Diese Funktion ist optional. Es ist möglicherweise nicht auf Ihrem Produkt vorhanden.)

1. Schalten Sie das Kochfeld mit der Taste  ein.

2. Berühren Sie gleichzeitig „ \ominus “ und „ \oplus “; nach dem Signalton berühren Sie zum Aktivieren der Kindersicherung \oplus .
- » Die Kindersicherung wird aktiviert und das Symbol „L“ erscheint in allen Kochzonenanzeigen.

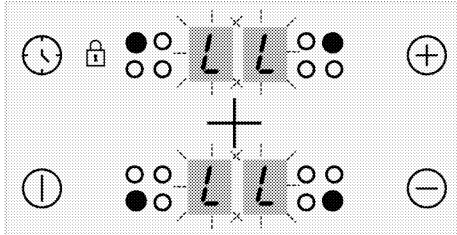

Kindersicherung ausschalten (Diese Funktion ist optional. Es ist möglicherweise nicht auf Ihrem Produkt vorhanden.)

1. Wenn die Kindersicherung aktiv ist, berühren Sie zum Einschalten des Kochfeldes „ $\textcircled{1}$ “.
 2. Berühren Sie gleichzeitig „ \ominus “ und „ \oplus “; nach dem Signalton berühren Sie zum Deaktivieren der Kindersicherung \ominus .
- » Die Kindersicherung wird deaktiviert und das Symbol „L“ verschwindet aus allen Kochzonenanzeigen.

Timerfunktionen

Diese praktische Funktion nimmt Ihnen ein bisschen Kocharbeit ab. Sie müssen bei der Zubereitung nicht ständig in der Nähe des Kochfeldes bleiben. Die Kochzone schaltet sich am Ende der von Ihnen ausgewählten Zeit automatisch aus.

Timer einschalten

1. Schalten Sie das Kochfeld mit der Taste $\textcircled{1}$ ein.
2. Wählen Sie die gewünschte Kochzone durch Berühren der Kochzonenauswahltasten.

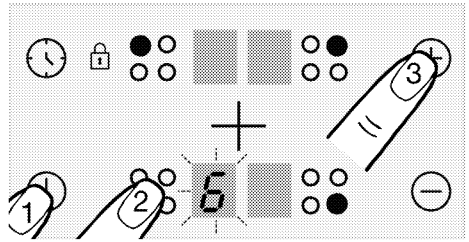

3. Stellen Sie die gewünschte Leistungsstufe mit den Tasten \oplus/\ominus ein.
4. Schalten Sie den Timer mit der Taste $\textcircled{1}$ ein.

Das Symbol „00“ leuchtet in der Timeranzeige, der Dezimalpunkt erscheint in der ausgewählten Kochzonenanzeige.

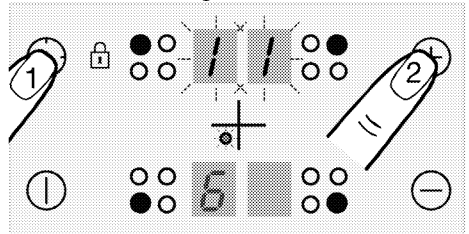

- i** Wenn der Timer aktiv ist, dienen die Anzeigen der hinteren rechten und hinteren linken Kochzone als Timeranzeige.
5. Stellen Sie die gewünschte Zeit mit den Tasten \oplus/\ominus ein.
- i** Der Timer kann nur bei bereits aktiven Kochzonen verwendet werden.
 - i** Wiederholen Sie die obigen Schritte bei Bedarf mit weiteren Kochzonen, für die Sie ebenfalls einen Timer einstellen möchten.
 - i** Der Timer kann erst dann eingestellt werden, wenn zuvor Kochzone und Temperaturstufe ausgewählt wurden.

i Bei Auswahl der Kochzone, deren Timer eingestellt ist, können Sie durch erneutes Berühren der Taste „⌚“ die Restzeit anzeigen.

Timer ausschalten

Nach Ablauf der eingestellten Zeit schaltet sich das Kochfeld automatisch ab, ein Signalton erklingt.

Den Signalton können Sie durch Berühren einer beliebigen Taste abschalten.

Timer vorzeitig beenden

Bei vorzeitiger Abschaltung des Timers arbeitet das Kochfeld mit der zuvor eingestellten Temperaturstufe bis zum Abschalten weiter.

1. Wählen Sie die Kochzone, die Sie abschalten möchten.
2. Schalten Sie den Timer mit der Taste „⌚“ ein.
3. Stellen Sie den auf „00“ ein, indem Sie die Taste „⊖“ drücken; die Timeranzeige zeigt schließlich „00“ an. Das punktförmige Licht in der entsprechenden Kochzonenanzeige erlischt **vollständig**, nachdem es eine bestimmte Zeit geblinkt hat; der Timer wird abgebrochen.

Induktionskochzonen sicher und effizient verwenden

Funktionsweise: Als Merkmal seiner Funktionsweise erhitzt das Induktionskochfeld das Kochgeschirr selbst. Daher bietet es im Vergleich zu anderen Kochfeldarten verschiedene Vorteile. Es arbeitet effizienter und die Oberfläche des Kochfeldes erhitzt sich nicht.

Induktionskochfelder sind mit ausgezeichneten Sicherheitssystemen ausgestattet, die beim Einsatz maximale Sicherheit bieten.

i Ihr Kochfeld ist je nach Modell mit Induktionskochzonen mit einem Durchmesser von 145, 180 und 210-280 mm ausgestattet. Per Induktion wird automatisch erkannt, auf welcher Kochzone Kochgeschirr platziert wurde. Energie wird nur dort erzeugt, wo das Kochgeschirr mit der Kochzone in Kontakt steht; dadurch wird ein minimaler Energieverbrauch gewährleistet.

Automatisches Ausschaltsystem

Die Herdsteuerung verfügt über ein automatisches Ausschaltsystem. Wenn eine oder mehrere Kochfeldzonen eingeschaltet bleiben, wird die Kochfeldzone nach einer Weile automatisch ausgeschaltet (siehe Tabelle 1). Bei einem dem Kochfeld zugewiesenen Timer wird dann auch der Timer-Bildschirm ausgeschaltet. Das Zeitlimit für das automatische Ausschalten hängt von der gewählten Temperaturstufe ab. Für diese Temperaturstufe wird die maximale Betriebsdauer angewendet. Die Kochfeldzone kann vom Benutzer erneut bedient werden, nachdem sie wie oben beschrieben automatisch ausgeschaltet wurde.

Tabelle 1: Automatische Ausschaltperioden

Temperaturstufe	Automatische Ausschaltzeiten - Stunden
0	0
1	6
2	6
3	5
4	5
5	4
6	1,5
7	1,5

Temperaturstufe	Automatische Ausschaltzeiten - Stunden
8	1,5
9	20-30 min
P (Schnellheizen)	5-10 min (*)
(*) Nach 5 Minuten schaltet das Kochfeld auf Stufe 9 zurück.	

Überhitzungsschutz

Ihr Kochfeld ist mit einigen Sensoren ausgestattet, die einen guten Schutz gegen Überhitzung bieten. Folgendes gilt bei Überhitzung:

- Aktive Kochzonen können abgeschaltet werden.
- Die Temperaturstufe kann verringert werden. Dies wird allerdings nicht angezeigt.

Überlaufschutzsystem

Ihr Kochfeld ist mit einem Überlaufschutzsystem ausgestattet. Falls überlaufende Speisen auf das Bedienfeld gelangen, trennt das System

umgehend die Stromversorgung und das Kochfeld schaltet sich aus. Währenddessen erscheint die Warnung F auf dem Display.

Präzise Leistungseinstellungen

Ein Merkmal seiner Arbeitsweise ist, dass das Induktionskochfeld umgehend auf die Befehle reagiert. Es ändert die Leistungseinstellungen sehr schnell. Dadurch können Sie verhindern, dass Speisen in einem Kochgeschirr (Wasser, Milch etc.) überkochen; selbst wenn dies kurz bevorsteht.

- i** Falls das Bedienfeld starkem Dampf ausgesetzt wird, kann sich das Bedienfeld abschalten, ein Fehlersignal ertönt.
- i** Halten Sie die Oberfläche des Bedienfeldes sauber. Andernfalls kann es zu Funktionsstörungen kommen.

6 Allgemeine Hinweise zum Backen

In diesem Abschnitt werden Tipps zum Zubereiten und Garen Ihres Essens beschrieben.

Allgemeine Warnhinweise zum Kochen mit Kochfeld

- Füllen Sie Kochgeschirr maximal bis zu einem Drittel mit Öl. Lassen Sie das Kochfeld niemals unbeaufsichtigt, wenn Sie mit heißem Öl arbeiten. Überhitzte Öle und Fette können Brände verursachen. **Versuchen Sie niemals, Fettbrände mit Wasser zu löschen!** Falls Öle oder Fette Feuer fangen, ersticken Sie die Flammen mit einer Löschdecke, notfalls mit einem leicht feuchten Tuch. Trennen Sie den Herd von der Stromversorgung, falls dies gefahrlos möglich ist. Rufen Sie die Feuerwehr.
- Entfernen Sie vor dem Braten von Lebensmitteln immer das überschüssige Wasser und geben Sie es langsam in das erhitzte Öl. Stellen Sie sicher, dass Tiefkühlkost vor dem Braten aufgetaut ist.
- Stellen Sie beim Erhitzen von Öl sicher, dass der von Ihnen verwendete Topf trocken ist, und halten Sie den Deckel offen.
- Empfehlungen zum energiesparenden Kochen finden Sie im Abschnitt „Umwelthinweise“.
- Gartemperaturen und Garzeiten unterschiedlicher Speisen ändern sich je nach Rezept und Menge. Deswegen geben wir solche Werte mit einem gewissen Spielraum an.

7 Reinigung und Wartung

Allgemeine Hinweise zur Reinigung

⚠ Allgemeine Vorsichtshinweise

- Lassen Sie das Gerät vor dem Reinigen immer gründlich abkühlen. Verbrennungsgefahr durch heiße Flächen!
- Tragen Sie die Reinigungsmittel nicht direkt auf die heißen Oberflächen auf. Dies kann zu dauerhaften Flecken führen.
- Das Gerät muss nach jedem Vorgang gründlich gereinigt und getrocknet werden. Deshalb müssen Speisereste leicht zu reinigen sein und ein Verbrennen dieser Rückstände zu verhindern sein, wenn das Gerät später wieder verwendet wird. Deshalb verlängert sich die Lebensdauer des Geräts und häufig auftretende Probleme werden verringert.
- Verwenden Sie zur Reinigung keine Dampf Reinigungsmittel.
- Einige Detergenzien oder Reinigungsmittel können die Oberfläche beschädigen. Verwenden Sie bei der Reinigung keine scheuernden Reinigungsmittel, Reinigungspulver, Reinigungscremes, Entkalker oder scharfe Gegenstände.
- Nach jedem Gebrauch ist kein spezielles Reinigungsmittel zum Reinigen erforderlich. Reinigen Sie das Gerät mit Spülmittel, warmem Wasser und einem weichen Tuch oder Schwamm. Anschließend trocknen Sie alles mit einem Mikrofasertuch gut ab.
- Achten Sie darauf, dass nach dem Reinigen keine Flüssigkeit im Ofeninneren zurückbleibt, entfernen

Sie Speisereste am besten gleich beim Kochen.

- Waschen Sie keine Bestandteile Ihres Gerätes in der Spülmaschine.

Für das Kochfeld:

- Saure Verschmutzungen wie Milch, Tomatenmark und Öl können dauerhafte Flecken auf den Kochfeldern und Bauteilen der Brenner/Kochplatten verursachen, übergelaufene Flüssigkeiten sofort nach dem Abkühlen des Kochfeldes durch Ausschalten reinigen.

Inox und Edelstahlteile

- Verwenden Sie keine säure- oder chlorhaltigen Reinigungsmittel, um Oberflächen und Griffe aus Edelstahl oder Inox zu reinigen.
- Oberflächen aus Edelstahl oder Inox können mit der Zeit ihre Farbe ändern. Das ist normal. Reinigen Sie nach jedem Betrieb mit einem Reinigungsmittel, das für Oberflächen aus Edelstahl oder Inox geeignet ist.
- Reinigen Sie sie mit einem weichen Seifentuch und einem flüssigen (nicht kratzenden) Reinigungsmittel, das für Inox-Oberflächen geeignet ist, und wischen Sie sie in eine Richtung ab.
- Entfernen Sie Kalk-, Öl-, Stärke-, Milch- und Proteinflecken auf den Inox-Edelstahl- und Glasoberflächen, umgehend ohne zu warten. Bestimmte Flecken können bei längerer Einwirkzeit Rost verursachen.

Glasflächen

- Verzichten Sie beim Reinigen der Glasflächen auf Metallschaber und Scheuermittel. Solche Hilfsmittel können das Glas zerkratzen oder blind machen.

- Reinigen Sie das Gerät mit Spülmittel, warmem Wasser und einem Mikrofasertuch speziell für Glasoberflächen und trocknen Sie es mit einem trockenen Mikrofasertuch.
- Falls nach dem Reinigen Rückstände verbleiben sollten, wischen Sie diese mit kaltem Wasser ab, anschließend trocknen Sie mit einem sauberen trockenen Mikrofasertuch nach. Reinigungsmittelrückstände können das Glas beim nächsten Einsatz beschädigen.
- Versuchen Sie unter keinen Umständen, angetrocknete Reste am Glas mit Wellenschliffmessern, Stahlwolle, Metallschabern oder ähnlichen Werkzeugen zu reinigen.
- Kalkflecken (gewöhnlich gelblich bis bräunlich, manchmal auch rötlich) am Glas beseitigen Sie am besten mit handelsüblichem Kalkentferner oder kalklösenden Hausmitteln.
- Wenn die Oberfläche stark verschmutzt ist, tragen Sie das Reinigungsmittel mit einem Schwamm auf den Fleck auf und warten Sie lange, bis er richtig funktioniert. Anschließend reinigen Sie die Glasfläche mit einem feuchten Tuch.
- Verfärbungen und Flecken auf den Glasflächen treten im Laufe der Zeit unweigerlich auf, dies ist völlig normal.

Kunststoff- und lackierte Teile

- Reinigen Sie Kunststoff- und lackierte Teile mit Spülmittel, warmem Wasser und einem weichen Tuch oder Schwamm. Anschließend trocknen Sie alles mit einem trockenen Tuch gut ab.
- Verzichten Sie auf Metallschaber und Scheuermittel. Andernfalls können die Oberflächen Schaden nehmen.
- Stellen Sie sicher, dass die Verbindungen der Komponenten des Geräts nicht so feucht und mit

Reinigungsmittel belassen werden. Andernfalls kann es zu Korrosion an diesen Verbindungen kommen.

Reinigung des Kochfelds

Glaskochfläche

Befolgen Sie die Reinigungsschritte für die Glasoberflächen im Abschnitt "Allgemeine Reinigungsinformationen" für die Reinigung der Glaskochfläche. In besonderen Fällen können Sie die Reinigung gemäß den folgenden Informationen abschließen.

- Stark zuckerhaltige Speisereste wie von Pudding, Stärke oder Sirup sollten sofort im warmen oder heißen Zustand entfernt werden, bevor sie Gelegenheit zum Abkühlen erhalten. Andernfalls kann es zu irreparablen Beschädigungen der Glaskochflächen kommen.
- Verwenden Sie keine Reinigungsmittel für Reinigungsvorgänge, die Sie bei heißem Kochfeld durchführen. Andernfalls können bleibende Flecken auftreten.

Bedienfeld reinigen

- Wischen Sie die Panele und die Knöpfe mit einem feuchten, weichen Tuch ab und trocknen Sie sie mit einem trockenen Tuch. Entfernen Sie nicht die Knöpfe und darunterliegenden Dichtungen, um das Reinigen zu erleichtern. Das Bedienfeld und die Knöpfe können beschädigt werden.
- Verwenden Sie beim Reinigen der Inox-Bedienfelder mit Knopfgreger keine Inox-Reinigungsmittel um die Knöpfe. Die Anzeigen um die Knöpfe können gelöscht werden.
- Reinigen Sie die Sensorflächen mit einem weichen, leicht feuchten Tuch, trocknen Sie danach mit einem trockenen Tuch gut nach. Wenn Ihr

Gerät mit einer Kindersicherung ausgestattet ist, stellen Sie diese vor dem Reinigen des Bedienfeldes ein. Andernfalls kann es zum ungewollten Auslösen verschiedener Funktionen kommen.

8 Problemlösungen

Falls sich ein Problem nicht mit den folgenden Hinweisen lösen lassen sollte, wenden Sie sich bitte an den autorisierten Kundendienst oder an den Händler, bei dem Sie das Gerät gekauft haben. Versuchen Sie niemals, ein defektes Gerät selbst zu reparieren.

Das Gerät funktioniert nicht.

- Die Sicherung ist durchgebrannt oder ausgelöst. >>> *Kontrollieren Sie die Sicherungen im Sicherungskasten. Bei Bedarf austauschen oder zurücksetzen.*
- Das Gerät ist nicht richtig an die (geerdete) Steckdose angeschlossen. >>> *Überprüfen Sie die Steckerverbindung.*
- Die Tasten/Knöpfe am Bedienfeld funktionieren nicht. >>> *Wenn Ihr Produkt mit einer Tastensperre ausgestattet ist, ist möglicherweise die Tastensperre, Die Tastensperre ist eventuell aktiv. Bitte abschalten.*
- Die Anzeige leuchtet beim erneuten Einschalten des Kochfeldes nicht auf. >>> *Trennen Sie das Gerät vollständig von der Stromversorgung (Netzstecker ziehen oder Sicherung abschalten). Minimum 20 Sekunden abwarten, anschließend wieder anschließen.*
- Der Überhitzungsschutz ist aktiv. >>> *Lassen Sie das Kochfeld abkühlen.*
- Das Kochgeschirr ist nicht geeignet. >>> *Prüfen Sie Ihr Geschirr.*

Nun erscheint das Symbol auf der Kochzonenanzeige.

- Sie haben das Kochgeschirr nicht auf der aktiven Kochzone aufgestellt. >>> *Prüfen Sie, ob sich ein Kochgeschirr auf der Kochzone befindet.*
- Ihr Kochgeschirr nicht zum Kochen mit Induktion geeignet. >>> *Prüfen Sie, ob Ihr Kochgeschirr mit Induktionsherden kompatibel ist.*
- Das Kochgeschirr ist nicht richtig zentriert oder die Unterseite des Kochgeschirrs ist nicht breit genug für die Kochzone. >>> *Wählen Sie ein Kochgeschirr, das breit genug ist; zentrieren Sie es auf der Kochzone.*
- Kochgeschirr oder Kochzone sind überhitzt. >>> *Lassen Sie sie abkühlen.*

Die ausgewählte Kochzone schaltet sich im Betrieb plötzlich ab.

- Eventuell ist der Timer der ausgewählten Kochzone abgelaufen. >>> *Sie können den Timer neu einstellen, das Kochen beenden oder die Kochstelle auf normale Weise wieder einschalten.*
- Der Überhitzungsschutz ist aktiv. >>> *Lassen Sie das Kochfeld abkühlen.*
- Möglicherweise liegt ein Gegenstand auf dem Bedienfeld. >>> *Nehmen Sie den störenden Gegenstand vom Bedienfeld herunter.*

Das Kochgeschirr wird nicht gleichmäßig warm, wenn die Kochzone eingeschaltet ist.

- Ihr Kochgeschirr nicht zum Kochen mit Induktion geeignet. >>> *Prüfen Sie, ob Ihr Kochgeschirr mit Induktionsherden kompatibel ist.*
- Das Kochgeschirr ist nicht richtig zentriert oder die Unterseite des Kochgeschirrs ist nicht breit genug für die Kochzone. >>> *Wählen Sie ein Kochgeschirr, das breit genug ist; zentrieren Sie es auf der Kochzone.*

Der Kühlungslüfter arbeitet, obwohl das Kochfeld abgeschaltet ist.

- Dies ist kein Fehler. Der Lüfter läuft weiter, bis die Elektronik im Herd auf eine akzeptable Temperatur abgekühlt ist.

Geräusche vom Herd während des Kochens

Während des Kochens sind möglicherweise einige Geräusche vom Herd zu hören. Diese Geräusche sind auf die Zusammensetzung des Kochgefäßes zurückzuführen. Diese Geräusche sind normal, stellen keine Fehlfunktion dar und sind Teil der Induktionstechnologie.

Mögliche Geräusche und Gründe

- **Lüftergeräusch:** Der Herd ist mit einem Lüfter ausgestattet, der sich je nach Temperatur des Geräts automatisch aktiviert. Der Lüfter hat verschiedene Betriebsstufen und läuft je nach Temperatur auf verschiedenen Stufen.
- **Geringeres Summen wie das Betriebsgeräusch eines Transformators:** Dies liegt an der Natur der Induktionstechnologie. Da die Wärme direkt auf den Boden des Kochgefäßes übertragen wird, können solche Summgeräusche je nach Material des Kochgefäßes zu hören sein. Somit können mit unterschiedlichem Kochgeschirr unterschiedliche Geräusche zu hören sein.
- **Knackendes Geräusch:** Der Grund dafür ist die Struktur und das Material des Bodens des Kochgefäßes. Ein Knacken ist zu hören, wenn das Kochgefäß aus verschiedenen Schichten mit unterschiedlichen Materialien besteht.
- **Jammerndes Geräusch:** Ein Jammern ist zu hören, wenn zwei Kochzonen auf derselben Seite des Herdes zum Kochen mit unterschiedlichen Kochstufen verwendet werden.

Fehlercodes/Gründe und mögliche Lösungen

Fehlercodes	Fehlergründe	Mögliche Lösungen
E 22 E 26	Induktionsherd ist überhitzt.	Schalten Sie den Induktionsherd aus und warten Sie, bis er abgekühlt ist. Der Fehler muss behoben sein, wenn die Temperatur des Herdes unter die Grenzwerte fällt.
E 46	Eine oder mehrere Tasten werden länger als 10 Sekunden gedrückt gehalten. Ein Objekt bleibt auf dem Bedienfeld oder die Steuerung ist Dampf ausgesetzt.	Das Problem wird behoben, wenn Sie Ihre Hand vom Herd nehmen. Das Problem muss behoben sein, wenn das Bedienfeld gereinigt wird.
E 47	Ein für die Induktionsheizung geeigneter Topf wird nicht verwendet.	Der Fehler ist zu beheben, wenn ein für die Induktionsheizung geeigneter Topf verwendet wird.

Fehlercodes	Fehlergründe	Mögliche Lösungen
E 1 - E 15	Kommunikationsfehler am Induktionskochfeld.	Schalten Sie das Induktionskochfeld aus und betreiben Sie es nach 30 Sekunden wieder. Wenden Sie sich an den autorisierten Händler, wenn das Problem erneut auftritt.
E 16 - E 21	Temperatursensorfehler am Induktionskochfeld.	Schalten Sie das Induktionskochfeld aus und betreiben Sie es nach 30 Sekunden wieder. Wenden Sie sich an den autorisierten Händler, wenn das Problem erneut auftritt.
E 23 E 24	Softwarefehler am Induktionskochfeld.	Schalten Sie das Induktionskochfeld aus und betreiben Sie es nach 30 Sekunden wieder. Wenden Sie sich an den autorisierten Händler, wenn das Problem erneut auftritt.
E 25	Lüfterbetriebsfehler am Induktionskochfeld.	Schalten Sie das Induktionskochfeld aus und betreiben Sie es nach 30 Sekunden wieder. Wenden Sie sich an den autorisierten Händler, wenn das Problem erneut auftritt.
E 31 - E 45	Hardwarefehler der elektronischen Platine am Induktionskochfeld.	Schalten Sie das Induktionskochfeld aus und betreiben Sie es nach 30 Sekunden wieder. Wenden Sie sich an den autorisierten Händler, wenn das Problem erneut auftritt.
E 48 E 49 E 51	Sensorfehler am Induktionskochfeld.	Sensorausrüstung muss für die Betriebsbedingungen kompatibel gemacht werden. Wenden Sie sich an den autorisierten Händler, wenn das Problem erneut auftritt.
E 52 - E 57	Hochtemperaturfehler am Induktionskochfeld.	Schalten Sie den Induktionsherd aus und warten Sie, bis er abgekühlt ist. Der Fehler muss behoben sein, wenn die Temperatur des Sensors unter die Grenzwerte fällt. Wenden Sie sich an den autorisierten Händler, wenn das Problem erneut auftritt.



Vestavná varná deska

Návod k použití

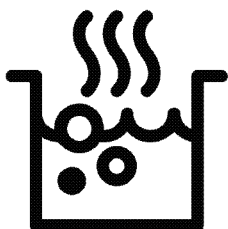

Vážený zákazníku,

Před použitím produktu si pozorně přečtěte tento návod k obsluze.

Beko děkuje, že jste si vybrali tento výrobek. Chceme, aby vám vaše zařízení, vyrobené s vysokou kvalitou a špičkovou technologií, poskytovalo nejlepší účinnost. Před použitím výrobku si pečlivě přečtěte tento návod a veškerou dodanou dokumentaci a uschovejte je jako referenci. Pokud výrobek předáte někomu jinému, poskytněte mu tento návod. Postupujte podle pokynů a věnujte pozornost všem informacím a výstrahám v návodu k obsluze.

Řiďte se podle všech informací a varování v návodu k obsluze. Tím budete chránit sebe a svůj výrobek před nebezpečími, která mohou nastat.

Návod k obsluze si uschovejte. Pokud výrobek předáte někomu jinému, poskytněte mu tento návod.

Návod k obsluze obsahuje následující symboly:



Nebezpečí, které může mít za následek smrt nebo zranění.

POZNÁMKY Nebezpečí, které může mít za následek vážné poškození výrobku nebo jeho okolí.



Nebezpečí, které může způsobit popálení v důsledku kontaktu s horkými povrchy.



Důležité informace nebo užitečné tipy pro použití.



Návod k obsluze si přečtěte.



Arçelik A.Ş.
Karaağaç caddesi No:2-6
34445 Sütlüce/Istanbul/TURKEY
Made in TURKEY

1 Bezpečnostní pokyny	4	4 První použití	14
Účel použití.....	4	První čištění.....	14
Bezpečnost dětí, zranitelných osob a domácích zvířat	4	5 Používání varné desky	15
Elektrická bezpečnost.....	5	Obecné informace o použití varné desky .	15
Bezpečnost při přepravě.....	6	Ovládací panel.....	17
Bezpečnost instalace.....	7	6 Obecné informace o pečení	23
Bezpečnost použití.....	7	_____	23
Varování o teplotě	7	Obecné varování o vaření s varnou deskou	23
Použití příslušenství	8	7 Údržba a péče	24
Bezpečnost pečení.....	8	Všeobecné informace o čištění	24
Indukce	8	Čištění varné desky.....	25
Údržba a čištění	9	Čištění ovládacího panelu.....	25
2 Pokyny týkající se životního prostředí	10	8 Řešení problémů	26
Nařízení o odpadech	10		
Dodržování směrnice WEEE a o likvidaci odpadů.....	10		
Likvidace obalových materiálů	10		
Doporučení pro úsporu energie	10		
3 Váš výrobek	11		
Představení výrobku	11		
Úvod do ovládacího panelu výrobku a jeho použití.....	12		
Ovládání varné desky.....	12		
Všeobecné informace o varné desce	12		
Technické specifikace.....	13		

1 Bezpečnostní pokyny

- Tato část obsahuje bezpečnostní pokyny, které vám pomohou předcházet jakýmkoli rizikům zranění osob nebo škod na majetku.
- V případě převedení výrobku na jinou osobu nebo použití z druhé ruky je třeba spolu s výrobkem dodat návod k obsluze, produktové štítky, další příslušné dokumenty a příslušenství.
- Naše společnost neodpovídá za žádné škody, které mohou vzniknout následkem nedodržení těchto pokynů.
- Nedodržení těchto pokynů způsobí ztrátu jakékoli záruky.
- **⚠** Instalační a servisní práce nechte vždy provést výrobcem, autorizovaným servisem nebo osobou, kterou určí dovozce.
- **⚠** Používejte pouze originální náhradní díly a příslušenství.
- **⚠** Nepokoušejte se opravit ani vyměnit žádnou část výrobku, pokud to není jasně uvedeno v návodu k obsluze.
- **⚠** Na výrobku neprovádějte technické úpravy.

⚠ Účel použití

- Tento výrobek je určen pro domácí použití. Není vhodný pro komerční použití.
- Nepoužívejte výrobek na zahradách, balkonech ani v jiných venkovních prostředích. Zařízení je určeno k použití v kuchyňských linkách pro domácnosti a zaměstnance v obchodech, kancelářích a dalších pracovních prostředích.
- **VAROVÁNÍ:** Tento výrobek by se měl používat pouze pro účely vaření. Neměl by se používat pro jiné účely, například pro vytápění místnosti.

⚠ Bezpečnost dětí, zranitelných osob a domácích zvířat

- Děti ve věku 8 let a starší, a lidé, kteří mají snížené fyzické, smyslové nebo mentální dovednosti nebo mají nedostatek zkušeností a znalostí, mohou tento výrobek používat pouze tehdy, když jsou pod dohledem nebo vyškoleni pro

- bezpečné používání a rizika výrobku.
- Děti by si s výrobkem neměly hrát. Čištění a uživatelskou údržbu by neměly provádět děti, pokud nejsou pod dohledem.
 - Tento výrobek by neměli používat lidé s omezenou fyzickou, smyslovou nebo mentální schopností (včetně dětí), pokud nejsou stále pod dohledem nebo pokud nedostanou potřebné pokyny.
 - Děti by měly být pod dohledem, aby se zajistilo, že si s výrobkem nebudou hrát.
 - Elektrické výrobky jsou nebezpečné pro děti a domácí zvířata. Děti a domácí zvířata si s výrobkem nesmějí hrát, lézt na výrobek ani dovnitř.
 - Nepokládejte na výrobek předměty, na které by děti mohly dosáhnout.
 - Otočte rukojeti hrnců a pánví na stranu pracovního stolu, aby na ně děti nemohly sahat a spálit se.
 - **VAROVÁNÍ:** Během používání jsou přístupné povrchy výrobku horké. Udržujte děti dále od výrobku.

- Obalové materiály uchovávejte mimo dosah dětí. Hrozí nebezpečí zranění a udušení.
- (Pokud je váš produkt vybaven zástrčkou) Z důvodu bezpečnosti dětí před likvidací výrobku odpojte napájecí zástrčku a vyřadte výrobek z provozu.



Elektrická bezpečnost

- Připojte výrobek k uzemněné zásuvce chráněné pojistkou, která odpovídá aktuálním hodnotám uvedeným na typovém štítku. Instalaci uzemnění nechte provést kvalifikovaným elektrikářem. Nepoužívejte výrobek bez uzemnění v souladu s místními / vnitrostátními předpisy.
- Zástrčka nebo elektrické připojení výrobku by mělo být na snadno přístupném místě (kde nebude ovlivněno plamenem kamen). Pokud to není možné, měl by být na elektrické instalaci, ke které je produkt připojen, k dispozici mechanismus (pojistka, spínač, vypínač atd.) v souladu s elektrickými

předpisy, oddělující všechny póly od sítě.

- Během instalace, opravy a přepravy nesmí být produkt zapojen do zásuvky.
- Zapojte výrobek do zásuvky, která splňuje hodnoty napětí a frekvence uvedené na typovém štítku.
- (Pokud váš produkt nemá napájecí kabel) Používejte pouze propojovací kabel, který je uveden v části „Technické údaje“.
- Napájecí kabel nemačkejte pod výrobek a za výrobkem. Na napájecí kabel nepokládejte těžké předměty. Napájecí kabel by se neměl ohýbat, mačkat, a nesmí přijít do kontaktu s žádným zdrojem tepla.
- Používejte pouze originální kabel. Nepoužívejte proříznuté nebo poškozené kabely ani prodlužovací kabely.
- Pokud je napájecí kabel poškozen, musí jej vyměnit výrobce, autorizovaný servis nebo osoba, kterou určí dovozce, aby se předešlo možným nebezpečím.

(Pokud je váš produkt vybaven zástrčkou)

- Nezapojujte výrobek do zásuvky, která je volná, dostala se ven ze své zdiřky, je rozbitá, špinavá, mastná, v nebezpečí kontaktu s vodou (například voda, která může vytéct z přepážky).
- Nikdy se nedotýkejte zástrčky mokřýma rukama! Při odpojování nedržte kabel, vždy držte zástrčku.
- Ujistěte se, že zástrčka výrobku je bezpečně zapojena do zásuvky, aby se zabránilo vzniku elektrického oblouku.



Bezpečnost při přepravě

- Před přepravou výrobku odpojte výrobek ze sítě.
- Pokud potřebujete výrobek přepravit, zabalte jej do balicího materiálu s bublinkovou fólií nebo silnou lepenku a pevně ji přilepte. Výrobek pevně zajistěte páskou, aby se zabránilo poškození výrobku a jeho odnímatelných nebo pohyblivých částí.
- Zkontrolujte celkový vzhled výrobku, zda během přepravy nedošlo k poškození.

Bezpečnost instalace

- Před instalací výrobek zkontrolujte, zda není poškozený. Pokud je výrobek poškozen, neinstalujte jej.
- Neinstalujte výrobek v blízkosti zdrojů tepla (radiátory, kamna atd.).
- Udržujte všechny ventilační kanály kolem výrobku otevřené.

Bezpečnost použití

- Po každém použití se ujistěte, že výrobek je vypnutý.
- Pokud výrobek delší dobu nepoužíváte, odpojte jej nebo vypněte pojistku v pojistkové skříňce.
- Vadný nebo poškozený výrobek nepoužívejte. Odpojte elektrická / plynová připojení výrobku, pokud jsou k dispozici, a zavolejte autorizovaný servis.
- **VAROVÁNÍ:** Je-li povrch nalomený, vypněte spotřebič, abyste tak předešli možnosti úrazu elektrickým proudem.
- Nelezte na výrobek, abyste na něco dosáhli, ani z jiného důvodu.
- Nepoužívejte výrobek v situacích, které mohou

ovlivnit váš úsudek, jako například po užití drog nebo alkoholu.

- Hořlavé předměty uchovávané v oblasti pečení se mohou vznítit. Nikdy neskladujte v oblasti pečení hořlavé předměty.
- Litina, hliník nebo nádobí s poškozenými / drsnými částmi dna mohou poškrábat povrch skla. Při výměně nádobí vždy nádoby zvedejte, neposouvejte je po povrchu.
- Tlak páry vzniklé z důvodu vlhkosti na povrchu trouby nebo ve spodní části konvice může způsobit nadskakování konvice. Zajistěte proto, aby povrch varné desky a dno hrnců byly vždy suché.
- Tento výrobek není vhodný pro použití s dálkovým ovládním ani externími hodinami.

Varování o teplotě

- **VAROVÁNÍ:** Během provozu výrobku budou exponované části horké. Nedotýkejte se výrobku a ohřívacích prvků. Děti mladší 8 let by se neměly přibližovat k výrobku bez dospělé osoby.

- Neumísťujte do blízkosti výrobku hořlavé / výbušné materiály, protože okraje budou během provozu horké.
- **VAROVÁNÍ:** Nebezpečí požáru: Na povrchu určeném k vaření neskladujte žádné předměty.

Použití příslušenství

- **VAROVÁNÍ:** Používejte pouze šrouby navržené výrobcem kuchyňského spotřebiče nebo uvedené výrobcem spotřebiče v návodu k použití jako vhodné nebo šrouby, které jsou zapojené do spotřebiče. Použití nevhodných šroubů může způsobit nehody.

Bezpečnost pečení

- **VAROVÁNÍ:** Postup vaření je třeba dodržovat. Krátkodobé postupy vaření je třeba stále sledovat.
- **VAROVÁNÍ:** Vaření bez dozoru, při kterém používáte tuk nebo olej může být nebezpečné a může způsobit požár. NIKDY se nepokoušejte uhasit oheň vodou, ale vypněte spotřebič a poté plamen zakryjte

pokličkou nebo hasicí rouškou.

- Při užívání alkoholu v jídle dbejte na opatrnost. Alkohol se při vysokých teplotách odpařuje, a při vystavení horkým povrchům se může vznítit a způsobit požár.

Indukce

- Varné plotýnky jsou vybavené technologií "indukce". Indukční varnou desku, která šetří čas i peníze, je nutno používat s nádobami vhodnými pro indukční vaření; jinak nebudou plotny fungovat. Podrobné informace najdete v části „Výběr hrnce“.
- Jelikož indukční desky vytvářejí magnetické pole, mohou mít škodlivý vliv na osoby používající zařízení, jako je inzulínová pumpa nebo kardiostimulátor.
- Varnou desku po použití zavřete pomocí ovládacího panelu, nespolehejte se na senzor hrnce.
- Kovové předměty, jako například nože, vidličky, lžíce a víka, by se neměly umísťovat na plotýnku, protože se zahřívají.

- Kovové předměty uložené v zásuvkách pod varnou deskou se mohou při dlouhém a intenzivním používání velmi zahřát. Neukládejte kovové předměty do zásuvek pod varnou deskou.
 - Na indukční varnou desku nepokládejte elektronické výrobky, jako jsou mobilní telefony, tablety, počítače. Váš výrobek může být poškozen.
-  **Údržba a čištění**
- Před vyčištěním produktu vyčkejte, dokud produkt vychladne. Horké povrchy mohou způsobit popáleniny!
 - Nikdy nemyjte výrobek stříkáním nebo poléváním vodou na něj! Hrozí nebezpečí úrazu elektrickým proudem!
 - Výrobek nečistěte parními čističi, protože by to mohlo způsobit úraz elektrickým proudem.
 - Sůl, zbytky cukru na spodní části nádobí nebo takové částičky na povrchu skla mohou způsobit poškrábání a prasknutí skla. Před vložením nádobí se ujistěte, zda je jeho spodek čistý. Sklokeramický povrch udržujte čistý.

2 Pokyny týkající se životního prostředí

Nařízení o odpadech Dodržování směrnice WEEE a o likvidaci odpadů



Tento produkt splňuje směrnici EU WEEE (2012/19/EU). Tento výrobek nese symbol pro třídění, platný pro elektrický a elektronický odpad (WEEE).

Tento produkt byl vyroben z vysoce kvalitních součástí a materiálů, které lze znovu použít a které jsou vhodné pro recyklaci. Produkt na konci životnosti nevyhazujte do běžného domácího odpadu. Odveďte ho do sběrného místa pro recyklaci elektrických a elektronických zařízení. Informace o těchto sběrných místech získáte na místních úřadech.

Správná likvidace použitého zařízení pomáhá předcházet možným negativním dopadům na životní prostředí a lidské zdraví.

Dodržování směrnice RoHS:

Produkt, který jste zakoupili splňuje směrnici EU RoHS (2011/65/EU). Neobsahuje žádné škodlivé ani zakázané materiály, které jsou směrnici zakázané.

Likvidace obalových materiálů

- Obalové materiály jsou nebezpečné pro děti. Obalové materiály uschovejte

na bezpečném místě mimo dosah dětí. Obalové materiály výrobku jsou vyrobeny z recyklovatelných materiálů. Zlikvidujte je správně a třídte je v souladu s pokyny pro likvidaci recyklovaného odpadu. Nelikvidujte je s běžným domácím odpadem.

Doporučení pro úsporu energie

Informace o energetické účinnosti podle EU 66/2014 naleznete na produktovém listu uvedeném u výrobku. Následující doporučení vám pomohou používat váš výrobek ekologicky a energeticky účinně:

- Zmrazené jídlo před vařením rozmrazte.
- Vypněte výrobek 5 až 10 minut před koncem doby vaření, aby se vaření prodloužilo. Nyní můžete pomocí tepla ušetřit až 20 % elektřiny.
- Používejte hrnce / pánve s velikostí a výškou vhodným pro varnou desku. Pro své jídlo si vyberte vždy hrnec o správné velikosti. Pro nádoby nesprávné velikosti je zapotřebí více energie, než je nutné.
- Udržujte povrchy a varné desky varné desky čisté. Nečistoty omezují přenos tepla mezi varnou zónou a dnem hrnce.

3 Váš výrobek

Představení výrobku

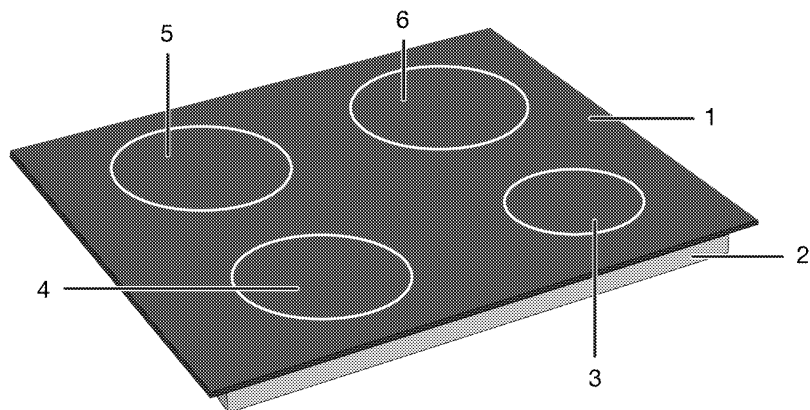

1 Skleněná varná plocha

2 Dolní kryt

3 Indukční varná zóna

4 Indukční varná zóna

5 Indukční varná zóna

6 Indukční varná zóna

Úvod do ovládacího panelu výrobku a jeho použití

V této části najdete přehled a základní použití ovládacího panelu výrobku. V závislosti na typu výrobku se mohou obrázky a některé funkce lišit.

Ovládání varné desky

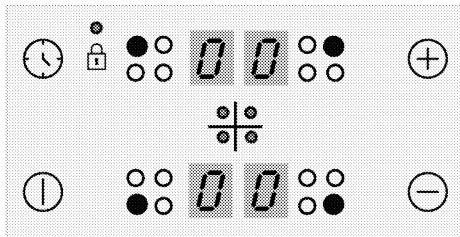

Tlačítka

- ⓘ : Tlačítko Zapnutí/Vypnutí
- 🕒 : Tlačítko časovače
- ⊕ : Tlačítko zvýšení
- ⊖ : Tlačítko snížení

Symbols

- 🔒 : Rozsvítí se Symbol Zámku tlačítek

Tlačítka výběru varné zóny

- : Tlačítko výběru Zadní levé varné zóny
- : Tlačítko výběru Přední levé varné zóny
- : Tlačítko výběru Přední pravé varné zóny
- : Tlačítko výběru Přední pravé varné zóny
- : Tlačítko výběru Zadní pravé varné zóny
- : Tlačítko výběru Zadní pravé varné zóny

Všeobecné informace o varné desce

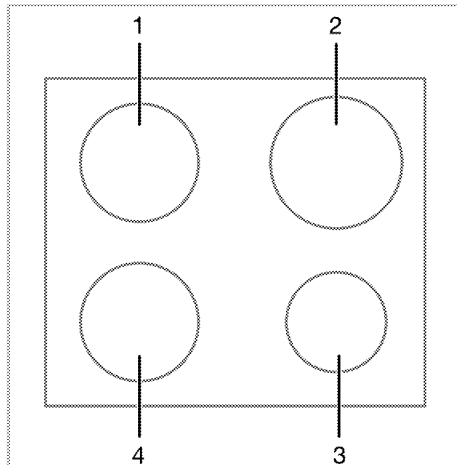

- 1 Zadní levá - Indukční varná zóna
- 2 Zadní pravá - Indukční varná zóna
- 3 Přední pravá - Indukční varná zóna
- 4 Přední levá - Indukční varná zóna

Technické specifikace



Všeobecné specifikace

Vnější rozměry výrobku (výška / šířka / hloubka)	52 mm*/580 mm/510 mm (U modelů, které jsou dodávány s montážními pružinami a těsnicím těsněním připojeným k produktu, považujte měření šířky a hloubky o 10 mm více než tato měření.)
Instalační rozměry varné desky (šířka / hloubka)	560 (+2) mm /490 (+2) mm
Napětí / frekvence	1N ~ 220-240 V/ 2N ~ 380-415 V ~ 50 Hz
Typ a průřez kabelu použitý / vhodný pro použití ve výrobku	min. H05V2V2-F 4 x 2,5 mm ²
Celková spotřeba energie	max. 7.2 kW

Hořáky

Zadní levá	Indukční varná zóna
Rozměry	180 mm
Výkon	2000W / Booster (Zesílení): 2300 W
Přední levá	Indukční varná zóna
Rozměry	180 mm
Výkon	2000W / Booster (Zesílení): 2300 W
Přední pravá	Indukční varná zóna
Rozměry	145 mm
Výkon	1600 W / Booster (Zesílení): 1800 W
Zadní pravá	Indukční varná zóna
Rozměry	210 mm
Výkon	2000 W / Booster (Zesílení): 2300 W

* Výška varné desky uvedená v technické tabulce je výška základního krytu výrobku.

-  Technické specifikace se mohou změnit za účelem zlepšení kvality výrobku bez předchozího upozornění.
-  Obrázky v této příručce jsou schematické a nemusí přesně odpovídat vašemu výrobku.
-  Hodnoty uvedené na štítcích výrobku nebo v průvodní dokumentaci byly získány v laboratorních podmínkách v souladu s příslušnými normami. Tyto hodnoty se mohou lišit v závislosti na provozních podmínkách výrobku a podmínkách prostředí.

4 První použití

Než začnete svůj výrobek používat, doporučujeme provést následující kroky v následujících částech.

První čištění

1. Odstraňte všechny obalové materiály.
2. Otřete povrch výrobku vlhkým hadříkem nebo houbou a osušte hadříkem.

POZNÁMKY Povrch se může poškodit vlivem některých saponátů nebo čisticích materiálů. Nepoužívejte agresivní saponáty, čisticí prášek/mléko ani ostré předměty při čištění.

POZNÁMKY Při prvním použití se může na pár hodin uvolňovat kouř a zápach. To je normální. Zkontrolujte, zda je místnost řádně odvětrána, abyste odstranili kouř i zápach. Vyhněte se přímému vdechování kouře a zápalu.

5 Používání varné desky

Obecné informace o použití varné desky

Všeobecná upozornění

- Nenechte na varnou desku spadnout žádné předměty. I malé předměty, jako například solničky, mohou varnou desku poškodit. Nepoužívejte prasklé varné desky. Voda může prosakovat skrz tyto praskliny a způsobit zkrat. Pokud je povrch jakkoli poškozen (např. Viditelné praskliny), nejprve vypněte pojistku a poté zavolejte autorizovaný servis, aby produkt odpojil, aby se snížilo riziko úrazu elektrickým proudem.
- Na varnou desku nepokládejte nevyvážené a snadno vyklápěné hrnce / pánve.
- Neohřívejte prázdné hrnce / pánve. Může dojít k poškození hrnců a spotřebiče.
- Po každém použití vždy vypněte hořáky varné desky.
- Pokud pracujete na varných deskách bez hrnce nebo hrnců / pánví, přístroj se může poškodit. Vždy po každém úkonu vypněte varné desky.
- Po každém použití bude varná plocha horká, proto na ni nepokládejte plastové hrnce / pánve. Takový materiál z povrchu ihned očistěte.
- Náhlé změny teploty na skleněné varné ploše mohou způsobit poškození, dávejte pozor, abyste během vaření nerozlili studené tekutiny.
- Do hrnců a pánví vkládejte dostatečné množství jídla. Můžete tak zabránit vylévání jídel z hrnců / pánví a nebudete muset troubu zbytečně čistit.
- Neumísťujte pokličky hrnců a pánví na hořáky / zóny.

- Umísťujte hrnce tak, že jejich vycentrovat na hořáky / zóny. Pokud chcete umístit hrnce na jiný hořák / zónu, neposunujte jej směrem k požadovanému hořáku; raději ho nejprve zvedněte a potom položte na druhý hořák.

Princip činnosti indukční varné desky

Indukční varná deska je jako otevřený elektrický okruh. Okruh se dokončí, když na něj umístíte hrnce / pánve vhodné pro indukční vaření a elektronický systém pod skleněným povrchem vytváří magnetické pole. Kovová základna hrnců / pánví se ohřívá pomocí energie z tohoto magnetického pole. Teplo tedy nevzniká na povrchu varné desky, ale přímo v hrncích / pánvích nad ní. Skleněný povrch se ohřívá teplem z hrnců / pánví.

Výhody indukčního vaření

- Indukční varné desky nabízejí několik výhod, protože teplo se přenáší přímo do hrnců / pánví.
- Potraviny, které během vaření protečou, se rychle nespálí, protože skleněná varná plocha se přímo neohřívá. Snadněji se čistí.
 - Vaření může být rychlejší, protože teplo se vytváří přímo v hrncích / pánvích. Šetří tak čas a energii v porovnání s ostatními typy varných desek.
 - Protože teplo se dodává přímo do hrnců / pánví, nedochází k žádným tepelným ztrátám a umožňuje tak efektivnější vaření.
 - Skutečnost, že když se varná nádoba / pánve odeberou z varné plochy, přenos tepla se přeruší a varná plocha se přímo neohřívá, poskytuje

bezpečnější použití proti možným nehodám během vaření.

Pro bezpečný provoz:

- Nevybírejte vysoké úrovně ohřevu, pokud používáte nepřilnavé hrnce / pánve s malým množstvím oleje nebo pokud je používáte bez oleje (typu teflon).
- Nepoužívejte skleněný varný povrch jako odkládací plochu, nebo jako řezný povrch.
- Na varnou desku nepokládejte kovové předměty, jako jsou příbory nebo pokličky, protože by se mohly zahřát.
- Na vaření nikdy nepoužívejte hliníkovou fólii. Na indukční zónu nikdy nepokládejte jídlo zabalené v hliníkové fólii.
- Během činnosti varné desky do její blízkosti neumísťujte magnetické předměty, jako jsou např. kreditní karty nebo pásky s nahrávkami.
- Pokud je pod vaší varnou deskou trouba, která je v provozu, mohou senzory na varné desce snížit hladinu vaření nebo varnou desku vypnout.
- Vaše varná deska disponuje systémem automatického vypínání. Podrobné informace o tomto systému jsou uvedeny v následujících částech. Pokud však na vaření použijete tenké hrnce, tyto hrnce se velmi rychle zahřejí a spodek pánve se může roztavit a poškodit varný povrch a spotřebič dříve, než se aktivuje systém automatického vypínání.

Hrnce / pánve na vaření

Používejte feromagnetické, kvalitní hrnce / pánve, které jsou označeny štítkem nebo varováním, že jsou kompatibilní pro indukční vaření pouze s vaší indukční varnou deskou. Obecně platí, že čím vyšší je obsah železa, o to vyšší výkon mají hrnce / pánve. Průměr dna varných nádob / pánví musí odpovídat

indukční zóně. Navrhované rozměry jsou uvedeny níže.

Vhodné hrnce / pánve:

- Litinové hrnce / pánve
- Smaltované ocelové hrnce / pánve
- Hrnce / pánve z oceli a nerezové oceli (s etiketou nebo varováním, že jsou kompatibilní pro indukční vaření)

Nevhodné hrnce / pánve:

- Hliníkové hrnce / pánve
- Měděné hrnce / pánve
- Mosazné hrnce / pánve
- Skleněné hrnce / pánve
- Hliněné hrnce
- Keramika a porcelán

Doporučení:

- Používejte pouze hrnce / pánve s plochým dnem. Nepoužívejte hrnce / pánve s vypouklým nebo vydutým dnem.

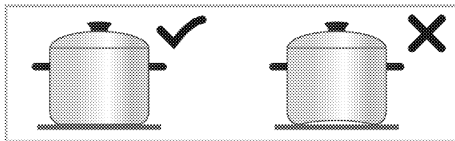

- Používejte pouze hrnce / pánve s hrubým, zpracovaným základem. Pokud použijete tenké hrnce, tyto hrnce se velmi rychle zahřejí a spodek pánve se může roztavit a poškodit varný povrch a spotřebič dříve, než se aktivuje systém automatického vypínání. Ostré hrany mohou způsobit poškrábání povrchu.

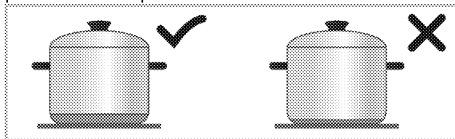

- Podstavec některých hrnců / pánví má menší feromagnetické pole jako je jejich skutečný průměr. Varnou deskou je vyhřívána jenom tato plocha. Z toho důvodu je teplo rozloženo nerovnoměrně a výkon vaření se

snižuje. Navíc takové hrnce / pánve na vaření nemusí být detekovány velkými indukčními deskami. Proto, varná deska se musí zvolit podle velikosti feromagnetického pole.

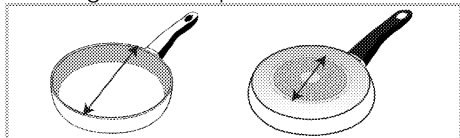

- Některé hrnce / pánve mají podstavec, který obsahuje neferomagnetické materiály, jako je hliník. Tyto typy hrnců / pánví se nemusí dostatečně zahřát nebo jejich nemusí indukční varná deska vůbec rozpoznat. V některých případech se může zobrazit upozornění na špatné hrnce / pánve.

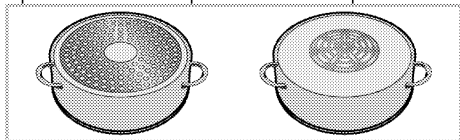

Test hrnců / pánví

Pomocí následujících metod vyzkoušejte, zda je váš hrnec kompatibilní s vařením pomocí indukční varné desky.

1. Je kompatibilní, pokud se magnet umístěný na dně hrnce přilepí.
2. Je kompatibilní, pokud neblíká "E", když hrnec položíte na indukční desku a zapnete ji.

Doporučené velikosti hrnců / pánví

Průměr varné zóny - mm	Průměr hrnce - mm
145	min. 100 - max 145
180	min. 100 - max 180
210	min. 140 - max 210
240	min. 140 - max 240
280	min. 125 - max 280
320	min. 125 - max 320

Detekce varných nádob / pánví indukčními varnými deskami závisí na průměru a materiálu feromagnetického materiálu ve spodní části hrnců / pánví. Abyste zajistili detekci varných nádob a

pánví a dosáhli efektivní vaření, hrnce / pánve musí být vybrány podle velikosti vaší varné desky. Výše jsou uvedeny velikosti hrnců / pánví doporučených pro velikosti varných desek.

Chování při vaření se může lišit v závislosti na typech hrnců, velikosti hrnce a velikosti varné zóny. Pro homogennější chování při vaření může být použita varná zóna o jeden krok větší. Použití větší varné zóny nezpůsobuje plýtvání energií u indukčních varných desek, protože teplo se vytváří pouze v příslušné oblasti hrnce.

Ovládací panel

- i** Zámek se v případě výpadku napájení zruší.

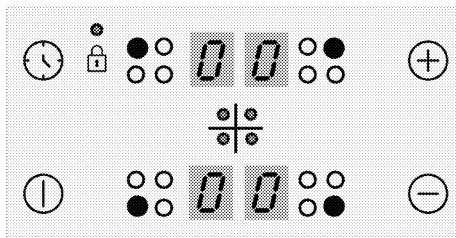

Tlačítka

- ⌚ : Tlačítko Zapnutí/Vypnutí
- 🕒 : Tlačítko časovače
- ⊕ : Tlačítko zvýšení
- ⊖ : Tlačítko snížení

Symbols

- 🔒 : Rozsvítí se Symbol Zámku tlačítek

Tlačítka výběru varné zóny

- : Tlačítko výběru Zadní levé varné zóny
- : Tlačítko výběru Přední levé varné zóny
- : Tlačítko výběru Přední pravé varné zóny
- : Tlačítko výběru Zadní pravé varné zóny

i Grafika a obrázky mají jen infomativní účel. Aktuální displeje a funkce mohou být vrůzné podle typu vaší varné desky.

i Toto zařízení se ovládá dotykovým ovládacím panelem. Každou činnost, kterou provedete na dotykovém ovládání, potvrdí akustický signál.

i Ovládací panel udržujte vždy suchý a čistý. Vlhký a znečištěný povrch může způsobit potíže v provozu.

Zapnutí varné desky

1. Stiskněte tlačítko ① na ovládacím panelu.

"0" se zobrazí na displejích všech varných ploch.

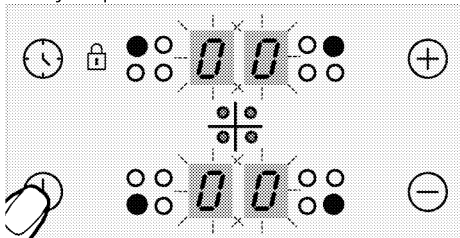

i Pokud se do 20 sekund neprovede žádný úkon, varná deska se automaticky vrátí do pohotovostního režimu.

Vypnutí varné desky.

1. Stiskněte tlačítko ① na ovládacím panelu.

Varná deska se vypne a vrátí se do pohotovostního režimu.

i "H" nebo "h", jež se objeví na displeji varné plochy, znamená, že varná plocha je stále horká. Nedotýkejte se varných oblastí.

Ukazatel zbytkového tepla

"H" se zobrazí na displeji varné oblasti, což znamená, že deska je stále horká a lze ji použít k zachování určitého tepla pokrmu. Tento symbol se brzy změní na "h" a znamená méně horké.

i Přeruší-li se napájení, ukazatel zbytkového tepla se nerozsvítí a neupozorní uživatele na horké varné oblasti.

Zapnutí varných oblastí

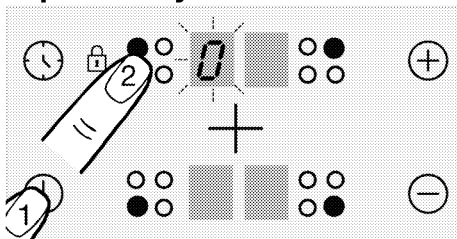

1. Stisknutím tlačítka ① zapnete varnou desku.

2. Stiskněte tlačítko volby varné oblasti, kterou chcete zapnout.

"0" se zobrazí na displeji varné oblasti a příslušný displej svítí jasněji.

i Pokud se do 20 sekund neprovede žádný úkon, varná deska se automaticky vrátí do pohotovostního režimu.

Nastavení teploty

i Na úrovních od 1 do 7 může voda nebo olej v hrnci vařit nebo zastavit. To může vést k tomu, že si uživatel myslí, že produkt se přerušovaně zapíná a vypíná. Tato situace, která může nastat zejména v případě, kdy je v hrnci málo vody nebo oleje, není selhání, nýbrž způsob, jakým produkt funguje.

Stiskněte ⊕ nebo ⊖ tlačítka nastavení teploty na hodnotu mezi "1" a "9" nebo "9" a "1".

- i** Vnější část varné zóny (280 mm) na indukční varné desce (v případě, že varné zóny s průměrem 280 mm patří k vybavě spotřebiče) se aktivuje pouze tehdy, když se na varnou zónu umístí pánve s dostatečnou velikostí a když je teplota nastavena na hodnotu vyšší než 8.

Zapnutí varných oblastí:

Varnou oblast lze vypnout 3 různými způsoby:

1. Zmírněním teploty na "0"

Varnou oblast můžete vypnout zmírněním teploty na "0".

2. Stiskněte symbol příslušné varné oblasti na určitou dobu

Zapněte varnou oblast stiskem příslušného symbolu na určitou dobu, aby hodnota teploty klesla na "0".

3. Vypnutím časovače pro požadovanou varnou oblast

Po vypršení času časovač vypne příslušnou varnou oblast. "0" nebo "00" se objeví na příslušném displeji. Po vypršení času zazní zvukový signál. Pro vypnutí zvukového signálu stiskněte jakékoli tlačítko na ovládacím panelu.

Vysoký výkon (posilovač)

(Tato funkce je volitelná. Ve vašem produktu nemusí být přítomná.)

Pro rychlejší ohřev můžete použít funkci posilovače "P". Tato funkce se však nedoporučuje na dlouhodobější vaření. Funkce posilovače nemusí být dostupná na všech varných plochách.

Zapínání vysokého výkonu (Posilovače):

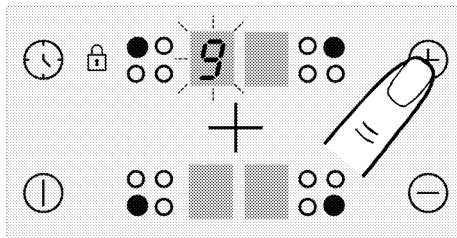

1. Stisknutím tlačítka  zapněte varnou desku.
2. Zvolte vybranou varnou oblast dotykem tlačítek volby varné oblasti.

3. Stiskněte tlačítko  nebo  a nejprve dosáhnete úroveň "9".



4. Když je varná oblast v úrovni "9", jednou stiskněte tlačítko  a nastavíte teplotu varné oblasti na "P".



Vypínání vysokého výkonu (Posilovače):

- Chcete-li funkci posilovače vypnout, stiskněte tlačítko  a nastavte teplotu na úroveň "9". Varná oblast se přepne z posilovače a nadále pracuje na úrovni "9".
- Úroveň teploty můžete snížit stiskem tlačítka  nebo můžete varnou oblast zcela vypnout, pokud teplotu snížíte na "0".

Zámek tlačítek

Aby omylem nedošlo ke změně funkcí během provozu varné desky, můžete zapnout zámek tlačítek.

Aktivace zámku

1. Stisknutím tlačítka  zapněte varnou desku.
2. Současným stiskem tlačítek  a  zapněte zámek kláves.

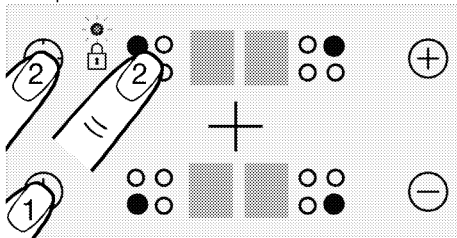

» Zámek tlačítek se aktivuje a tečka nad symbolem  se rozsvítí.

i Vypnete-li varnou desku, když jsou tlačítka zamčena, zámek tlačítek bude v provozu, jakmile přistě desku znovu zapnete. Zámek tlačítek musí být vypnut, aby varná deska mohla být používána.

Deaktivace zámku

1. Když je zámek tlačítek aktivní, stiskněte současně tlačítka „⌚“ a „⦿“.
» Zámek tlačítek se aktivuje a tečka na symbolu „🔒“ zmizí.

Dětský zámek (Tato funkce je volitelná. Ve vašem produktu nemusí být přítomná.)

Varnou desku můžete ochránit před neúmyslným použitím a zabránit dětem, aby uvedly varnou oblast do provozu. Dětský zámek může být zapnut nebo vypnut jen v pohotovostním režimu.

i Dětská pojistka bude zrušena v případě výpadku napájení.

Aktivace dětského zámku (Tato funkce je volitelná. Ve vašem produktu nemusí být přítomná.)

1. Stisknutím tlačítka ① zapnete varnou desku.
2. Stiskněte současně tlačítka „⊖“ a „⊕“, po zaznění signálu pípnutí stiskem ⊕ aktivujete dětský zámek.
» Dětský zámek se aktivuje a symbol „L“ se zobrazí na displeji všech varných oblastí.

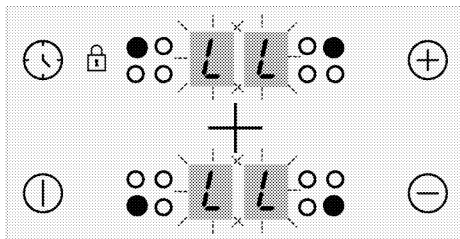

Vypnutí dětského zámku (Tato funkce je volitelná. Ve vašem produktu nemusí být přítomná.)

1. Když je dětský zámek aktivní, stiskněte tlačítka ① a zapnete varnou desku.
2. Stiskněte současně tlačítka „⊖“ a „⊕“, po zaznění signálu pípnutí stiskem ⊖ vypnete dětský zámek.
» Dětský zámek se vypne a symbol „L“ zmizí z displeje všech varných oblastí.

Funkce časovače

Tato funkce vám usnadní vaření. Nebudete muset hlídat troubu po celou dobu vaření. Varná oblast se automaticky vypne po vypršení vámi zvolené doby.

Zapnutí časovače

1. Stisknutím tlačítka ① zapnete varnou desku.
2. Zvolte vybranou varnou oblast dotykem tlačítek volby varné oblasti.

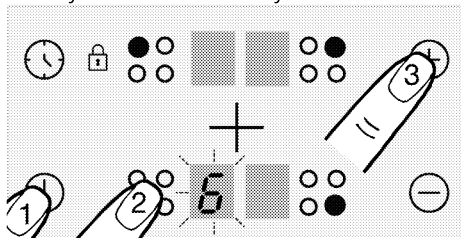

3. Stiskem tlačítek ⊕ nebo ⊖ nastavíte požadovanou úroveň teploty.
4. Stisknutím tlačítka ⌚ zapnete časovač. „00“ se rozsvítí na displeji časovače a na displeji zvolené varné oblasti se zobrazí desetinná tečka.

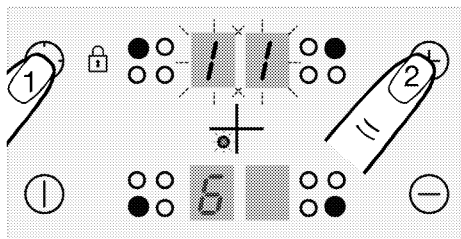

i Displeje pravé zadní a levé zadní varné oblasti fungují jako displej časovače, když je aktivní.

5. Stiskem tlačítek \oplus nebo \ominus nastavte požadovaný čas.

i Časovač lze nastavit pouze pro varné oblasti, které jsou již v provozu.

i Opakujte výše zmíněný postup pro ostatní varné oblasti, u kterých si přejete nastavit časovač.

i Časovač nelze nastavit, pokud není zvolena varná oblast a teplota varné oblasti.

i Když zvolíte varnou oblast, pro niž je nastaven časovač, zobrazíte zbývající čas dalším stiskem tlačítka \odot .

Vypnutí časovače

Po uplnutí nastaveného času se varná deska automaticky vypne a vyše zvukovou výstrahu.

Pro zastavení zvukové výstrahy stiskněte jakékoli tlačítko.

Vypnutí časovačů dříve

Vypnete-li časovač dříve, varná deska bude pokračovat v provozu na nastavenou teplotu, dokud nebude vypnuta.

1. Zvolte varnou oblast, kterou chcete vypnout.
2. Stisknutím tlačítka \odot zapněte časovač.
3. Dokud se na displeji časovače nezobrazí "00", stiskem \ominus nastavte hodnotu na "00".

Tečka na displeji příslušné varné oblasti **zcela** zhasne poté, co blikala určitou dobu, časovač je pak zrušen.

Bezpečné a účinné použití oblastí indukčního vaření

Zásady používání: Indukční varná deska zahřívá přímo kuchyňské nádoby. Proto má ve srovnání s jinými typy varných desek četné výhody. Funguje účinněji a povrch varné desky se nezahřívá.

Indukční deska je vybavena dokonalejšími bezpečnostními systémy, které zajišťují maximální bezpečnost při použití.

i Vaše varná deska může být vybavena indukčními varnými oblastmi o průměru 145, 180 a 210-280 mm podle typu. S výhodou indukce každá varná oblast rozpozná každou nádobu, která je na ni postavena. Energie vzniká pouze tam, kde se nádoba dotýká varné oblasti, a tak dochází k minimální spotřebě energie.

Systém automatického vypínání

Ovládání sporáku má systém automatického vypnutí. Pokud jsou jedna nebo více zón varné desky ponechány zapnuté, varná zóna se po chvíli automaticky vypne (viz Tabulka 1). V případě časovače přiřazeného k varné desce se pak vypne i obrazovka časovače.

Časový limit pro automatické vypnutí závisí na zvolené úrovni teploty. Pro tuto teplotní hladinu se použije maximální doba provozu.

Po automatickém vypnutí varné zóny může uživatel opět pracovat, jak je uvedeno výše.

Tabulka č. 1: Automatické období vypínání

Úroveň teploty	Automatická doba vypínání - hodiny
0	0
1	6
2	6
3	5
4	5
5	4
6	1,5
7	1,5
8	1,5
9	20-30 minuty
P (Posilovač)	5-10 minuty (*)

(*) Varná deska se dostane na úroveň 9 po 5 minutách

Ochrana proti přehřátí

Vaše varná deska je vybavena snímači zajišťujícími ochranu proti přehřátí. V případě přehřátí může být pozorováno následující:

- Aktivní varná oblast může být vypnuta.



- Vybraná úroveň může poklesnout. Tento stav však není vidět na ukazateli.

Bezpečnostní systém proti přetečení

Vaše deska je vybavena bezpečnostním systémem proti přetečení. Pokud dojde k přetečení, které znečistí ovládací panel, systém ihned přeruší napájení a vypne varnou desku. Během této doby na displeji svítí výstraha "F".

Upřesnit nastavení výkonu

Indukční deska reaguje ihned na příkazy, je to jedna z jejích výhod. Nastavení výkonu změní velmi rychle. Můžete tak předejít tomu, aby hrnec (s vodou, mlékem atd.) přetekl, i když byl těsně od přetečení.

-  Pokud je povrch dotykového ovládacího panelu silně zapařený, celý ovládací systém se může vypnout a signalizovat chybu.
-  Udržujte povrch dotykového ovládacího panelu čistý. Může být zaznamenán chybný provoz.

6 Obecné informace o pečení

Tato část popisuje tipy na přípravu a pečení jídla.

Obecné varování o vaření s varnou deskou

- Nikdy neplňte pánev olejem do více než jedné třetiny. Při nahřívání oleje nenechávejte varnou deskou bez dozoru. Přehřátý olej znamená nebezpečí požáru. **Nikdy se nesnažte možný oheň uhasit vodou!** Když se olej vznítí, přikryjte jej požární dekou nebo vlhkým hadrem. Vypněte varnou deskou, pokud je to bezpečné, a zavolejte hasiče.

- Před smažením jídel vždy odstraňte přebytečnou vodu a pomalu vkládejte do rozehřátého oleje. Před smažením se ujistěte, že jsou mražené potraviny rozmražené.
- Při ohřevu oleje se ujistěte, že nádoba, kterou používáte, je suchá a udržujte víko otevřené.
- Doporučení týkající se vaření s úsporou energie naleznete v části "Environmentální pokyny".
- Hodnoty teploty vaření a času uvedené pro potraviny se mohou lišit v závislosti na receptu a množství. Proto důvodu jsou tyto hodnoty uvedeny jako rozsahy.

7 Údržba a péče

Všeobecné informace o čištění

▲ Všeobecná upozornění

- Před vyčištěním produktu vyčkejte, dokud produkt vychladne. Horké povrchy mohou způsobit popáleniny!
- Nenanášejte čisticí prostředky přímo na horké povrchy. Může to způsobit trvalé skvrny.
- Spotřebič musí být po každé operaci důkladně vyčištěn a vysušen. Zbytky potravin se tak dají snadno vyčistit a zabrání se jejich spálení při pozdějším použití spotřebiče. Tím se prodlužuje životnost přístroje a snižují se často se vyskytující problémy.
- K čištění nepoužívejte parní čisticí prostředky.
- Některé čisticí prostředky nebo čisticí přípravky mohou poškodit povrch. Během čištění nepoužívejte abrazivní čisticí prostředky, čisticí prášky, čisticí krémy, odvápnovač nebo ostré předměty.
- K čištění po každém použití není zapotřebí speciální čisticí prostředek. Spotřebič očistěte mýdlem, teplou vodou a měkkým hadříkem nebo houbou a osušte suchým hadříkem z mikrovlákna.
- Ujistěte se, že jste po vyčištění jste úplně setřeli veškerou zbylou tekutinu a okamžitě vyčistěte všechny zbytky jídla, které kolem vás vystříkne během vaření.
- Nemyjte žádné části spotřebiče v myčce nádobí.

Pro varnou desku:

- Kyselé nečistoty, jako je mléko, rajčatová pasta a olej, mohou způsobit trvalé skvrny na varných deskách a součástech hořáků/plotýnek,

přetékající tekutiny vyčistěte ihned po vychladnutí varné desky vypnutím.

Inox a nerezavějící povrchy

- K čištění nerezových nebo neoxidovaných povrchů a rukojetí nepoužívejte čisticí prostředky obsahující kyselinu nebo chlór.
- Nerezový nebo Inoxový povrch může časem změnit barvu. To je normální. Po každé operaci vyčistěte čisticím prostředkem vhodným na nerezový nebo Inoxový povrch.
- Čistěte měkkým mýdlovou hadříkem a tekutým (neškrabajícím) čisticím prostředkem vhodným pro povrchy z nerezavějící oceli. Otírejte jedním směrem.
- Okamžitě bez čekání odstraňte skvrny od vápna, oleje, škrobu, mléka a bílkovin z inox-nerezového a skleněného povrchu. Skvrny mohou po delší době rezavět.

Skleněné povrchy

- Při čištění skleněných povrchů nepoužívejte škrabky z tvrdého kovu a abrazivní čisticí prostředky. Mohou poškodit povrch skla.
- Spotřebič očistěte čisticím prostředkem na nádobí, teplou vodou a hadříkem z mikrovlákna určenou pro skleněné povrchy. Osušte jej suchým hadříkem z mikrovlákna.
- Pokud po vyčištění zůstanou zbytky saponátu, otřete ho studenou vodou a osušte čistým a suchým hadříkem z mikrovlákna. Zbytky saponátu mohou přístě poškodit povrch skla.
- Zaschlé zbytky na povrchu skla za žádných okolností nečistěte vrubkovými noži, drátěnou vatou nebo podobnými škrábanci.
- Skvrny od vápníku (žluté skvrny) na povrchu skla můžete odstranit

komerčně dostupným odvápnovacím prostředkem, odvápnovacím prostředkem, jako je ocet nebo citrónová šťáva.

- Pokud je povrch silně znečištěn, naneste houbou na skvrnu čisticí prostředek a počkejte dlouho, dokud nebude správně fungovat. Potom povrch skla očistěte vlhkým hadříkem.
- Změna barvy a skvrny na povrchu skla jsou normální a nejde o chyby.

Plastové díly a lakované povrchy

- Plastové díly a lakované povrchy očistěte čisticím prostředkem na nádobí, teplou vodou a měkkým hadříkem nebo houbou a osušte je suchým hadříkem.
- Nepoužívejte škrabky z tvrdého kovu a drsné čisticí prostředky. Může to poškodit povrchy.
- Dbejte na to, aby klouby komponentů spotřebiče nezůstaly vlhké a saponátové. V opačném případě může na těchto spojích dojít ke korozi.

Čištění varné desky

Skleněná varná plocha

Při čištění skleněné varné plochy podle pokynů na čištění skleněných povrchů uvedených v části "Obecné informace o čištění". Pro speciální případy můžete

své čištění dokončit podle níže uvedených informací.

- Potraviný na bázi cukru, jako je tmavý krém, škrob a sirup, očistěte okamžitě, bez čekání na vychladnutí povrchu. V opačném případě může dojít k trvalému poškození skleněné varné plochy.
- Nepoužívejte čisticí prostředky na čištění, když je varná deska horká, jinak by mohlo dojít k trvalým skvrnám.

Čištění ovládacího panelu

- Při čištění panelů pomocí ovladače knoflíků otřete panel a ovladače vlhkým měkkým hadříkem a osušte suchým hadříkem. Neodstraňujte knoflíky a těsnění zespodu, abyste vyčistili ovládací panel. Může být poškozen ovládací panel a knoflíky.
- Během čištění inox panelů s knoflíkovým řízením, kolem gombíkovnepoužívejte čisticí prostředky na inox. Kontrolky kolem knoflíků mohou být vymazány.
- Dotykové ovládací panely očistěte vlhkým měkkým hadříkem a osušte suchým hadříkem. Pokud je váš produkt vybaven funkcí blokování kláves, před provedením čištění ovládacího panelu nastavte blokování kláves. V opačném případě může dojít k nesprávné detekci kláves.

8 Řešení problémů

Pokud nemůžete problém odstranit, přestože jste postupovali podle pokynů v této části, obraťte se na autorizovaný servis, technika s licenci nebo na prodejce, u kterého jste výrobek zakoupili. Nikdy se nepokoušejte opravit vadný výrobek sami.

Výrobek nefunguje.

- Síťová pojistka je vadná nebo je vypnutá. >>> *Zkontrolujte pojistky v pojistkové skříňce. V případě potřeby je vyměňte nebo znovu zapněte.*
- Výrobek není zapojen do (uzemněné) zásuvky. >>> *Zkontrolujte připojení zástrčky.*
- Tlačítka / ovládací knoflíky / dotykové plošky na ovládacím panelu nefungují.>>> *Pokud je váš výrobek vybaven funkcí uzamčení tlačítek, může být toto uzamčení aktivováno. Proveďte jeho deaktivaci.*
- Po opětovném zapnutí varné desky se nerozsvítí displej. >>> *Odpojte spotřebič od jističe. Počkejte minimálně 20 sekund a poté jej znovu připojte.*
- Ochrana proti přehřátí je aktivní. >>> *Nechte varnou desku vychladnout.*
- Hrncel není vhodný.>>> *Zkontrolujte hrncel.*

Na displeji varné zóny se objeví symbol .

- Neumístili jste hrncel do aktivní varné zóny. >>> **Zkontrolujte, zda je ve varné zóně hrncel.**
- Váš hrncel není kompatibilní s indukčním vařením. >>> *Zkontrolujte, zda je hrncel kompatibilní s indukční varnou deskou.*
- Hrncel není správně vystředěn nebo spodní povrch hrnce není dostatečně široký pro varnou zónu. >>> *Vyberte dostatečně široký hrncel a řádně jej vystředte na varnou zónu.*
- Hrncel nebo varná zóna je přehřátá. >>> *Nechte je vychladnout.*

Vybraná varná zóna se během používání náhle vypne.

- Doba vaření ve vybrané varné zóně může být u konce. >>> *Můžete nastavit novou dobu vaření nebo ukončit vaření.*
- Ochrana proti přehřátí je aktivní. >>> *Nechte varnou desku vychladnout.*
- Dotykový ovládací panel může zakrývat nějaký předmět. >>> *Odstraňte předmět z panelu.*

Hrncel se nezahřeje, i když je varná zóna zapnutá.

- Váš hrncel není kompatibilní s indukčním vařením. >>> *Zkontrolujte, zda je hrncel kompatibilní s indukční varnou deskou.*
- Hrncel není správně vystředěn nebo spodní povrch hrnce není dostatečně široký pro varnou zónu. >>> *Vyberte dostatečně široký hrncel a řádně jej vystředte na varnou zónu.*

Chladič ventilátor stále pracuje, i když je varná deska vypnutá.

- Nejedná se o závadu. Chladič ventilátor bude dále pracovat, dokud teplota elektroniky ve varné desce neklesne na vhodnou teplotu.

Hluk vycházející ze sporáku během vaření

Během vaření může být ze sporáku slyšet určité zvuky. Tyto zvuky jsou způsobeny složením varné nádoby. Tyto zvuky jsou normální, nejde o poruchu a jsou součástí indukční technologie.

Možné zvuky a důvody

- **Zvuk větráku:** Sporák je vybaven ventilátorem, který se automaticky aktivuje podle teploty spotřebiče. Ventilátor má různé provozní úrovně a na různých úrovních pracuje podle teploty.
- **Níže zvuky jako provozní hluk transformátoru:** Je to způsobeno povahou indukční technologie. Když se teplo přenáší přímo na základnu varné nádoby, mohou být slyšet bzučavé zvuky, v závislosti na materiálu varné nádoby. Proto mohou být při různých nádobách slyšet různé zvuky.
- **Zvuk praskání:** Důvodem je struktura a materiál dna varné nádoby. Pokud je varná nádoba vyrobená z různých vrstev z různých materiálů, může být slyšet praskání.
- **Zvuk křučení:** Když se na vaření s různými úrovněmi vaření použijí dvě varné zóny na téže straně sporáku, můžete slyšet zvuk křučení.

Chybové kódy / důvody a možná řešení

Chybové kódy	Důvod chyby	Možné řešení
E 22 E 26	Indukční vařič je přehřátý.	Vypněte indukční sporák a počkejte, až vychladne. Chyba bude vyřešena, když teplota sporáku klesne pod dané limity.
E 46	Jedno nebo více tlačítek je stlačených déle než 10 sekund. Na ovládacím panelu zůstal nějaký předmět nebo je ovládací prvek vystaven výparům.	Problém bude vyřešen, když vezmete pryč svou ruku ze sporáku. Problém se vyřeší po vyčištění ovládacího panelu.
E 47	Nepoužili jste hrnec vhodný na indukční ohřev.	Problém bude vyřešen, když se použije hrnec vhodný na indukční ohřev.
E 1 - E 15	Chyba komunikace na indukční desce.	Indukční desku vypněte a po 30 sekundách znovu zapněte. Pokud se problém obnoví, obraťte se na autorizované obchodní zastoupení.
E 16 - E 21	Chyba čidla teploty na indukční desce.	Indukční desku vypněte a po 30 sekundách znovu zapněte. Pokud se problém obnoví, obraťte se na autorizované obchodní zastoupení.

Chybové kódy	Důvod chyby	Možné řešení
E 23 E 24	Softwarová chyba indukční varné desky.	Indukční desku vypněte a po 30 sekundách znovu zapněte. Pokud se problém obnoví, obraťte se na autorizované obchodní zastoupení.
E 25	Chyba činnosti ventilátoru na indukční desce.	Indukční desku vypněte a po 30 sekundách znovu zapněte. Pokud se problém obnoví, obraťte se na autorizované obchodní zastoupení.
E 31 - E 45	Chyba hardwaru elektronického panelu na indukční desce.	Indukční desku vypněte a po 30 sekundách znovu zapněte. Pokud se problém obnoví, obraťte se na autorizované obchodní zastoupení.
E 48 E 49 E 51	Chyba čidla na indukční desce.	Senzorové zařízení musí být kompatibilní s provozními podmínkami. Pokud se problém obnoví, obraťte se na autorizované obchodní zastoupení.
E 52 - E 57	Chyba vysoké teploty na indukční desce.	Vypněte indukční sporák a počkejte, až vychladne. Problém se vyřeší, když teplota čidla klesne pod dané limity. Pokud se problém obnoví, obraťte se na autorizované obchodní zastoupení.



ZÁKAZNICKÉ CENTRUM BEKO

BEKO SPÓLKA AKCYJNA, organizační složka, Bucharova 1423/6, 158 00 Praha 5 – Stodůlky

7 dní v týdnu od 8:00 do 18:00

poradí nebo pomůže vyřešit záruční, případně pozáruční opravy výrobků Beko

tel. kontakt	222 525 222
tel. kontakt	800 350 333
e-mail	zakaznickecentrum@bekosa.cz
online objednávka opravy spotřebiče	www.bekocr.cz
5 let záruky – podmínky a registrace	www.bekocr.cz

ZÁRUČNÍ PODMÍNKY ČR

- a) Platný a čitelný prodejní doklad, který obsahuje datum prodeje, model spotřebiče a označení prodejce, opravňuje uživatele využít záruku na výrobek v souladu s ustanoveními Občanského zákoníku, v platném znění.
- b) Není-li stanoveno jinak, je záruční doba na výrobek 24 měsíců. Začíná plynout ode dne převzetí věci kupujícím vyjma případu, kdy je nutné uvedení do provozu oprávněnou firmou. V tom případě začne záruční doba plynout ode dne uvedení výrobku do provozu.

Výrobky vyžadující odborné zapojení: plynové a kombinované sporáky a varné desky, dále všechny spotřebiče, které nejsou vybaveny přívodním elektrickým kabelem zakončeným vidlicí. Zapojení spotřebiče je službou hrazenou zákazníkem. Potvrzení je nutné uschovat. Dovozce nezodpovídá za poškození či škody vzniklé chybnou instalací nebo chybným zapojením výrobku.

- c) Záruka vyplývající z těchto záručních podmínek může být uplatněna pouze na území České republiky a týká se pouze a výhradně spotřebičů dovezených do ČR prostřednictvím naší společnosti, BEKO SPÓLKA AKCYJNA, organizační složka, Bucharova 1423/6, 158 00 Praha 5 – Stodůlky, která je oficiálním zastoupením značky Beko pro Českou republiku.
- d) Záruka je poskytována kupujícím (konečnému spotřebiteli) v souladu se zákonem č. 634/1992 Sb., o ochraně spotřebitele v platném znění, na výrobek sloužící běžnému používání v domácnosti. Výrobek není určen k průmyslovému použití a poskytování služeb. Spotřebiče, které nejsou používány v domácnosti, nejsou předmětem záruky (hotelová, školská a restaurační zařízení, úklidové firmy atd.)
- e) Práva ze zodpovědnosti za vady výrobku se uplatňují u prodávajícího. Záruční oprava se vztahuje výhradně na závady, které vzniknou v době platnosti záruční lhůty a to výrobní vadou. Takto vzniklé závady je oprávněn odstranit pouze autorizovaný servis.

O odstranění vad výrobku v záruční lhůtě je kupující oprávněn požádat prodejce nebo **Zákaznické centrum Beko** na telefonním čísle: 222 525 222, 800 350 333 nebo online na <https://www.bekocr.cz/objednavka-opravy-spotrebice>

- f) Zákazník musí pro objednání opravy nahlásit datum zakoupení, model spotřebiče, výrobní a produktové číslo, které se nachází na výrobním štítku každého spotřebiče. Bez nahlášení těchto údajů nebude moci být požadavek zákazníka na bezplatnou opravu vyřešen. Zákazník je také dále povinen poskytnout autorizovanému servisu součinnost potřebnou k ověření existence případně odstranění reklamované vady.

- g) Při návštěvě servisního technika kupující prokáže existenci záruky předložením čitelného prodejního dokladu nebo certifikátu 5 let záruky Beko. Po provedení záruční opravy jsou autorizovaná servisní střediska nebo prodávající povinni vydat kupujícímu čitelnou kopii opravného listu nebo doklad o uplatnění práva záruky a době trvání opravy. Po dobu záruky je kupující povinen uschovávat veškeré doklady související s koupí a servisem výrobku.
Opravní list slouží k prokázání práv kupujícího, proto je ve vlastním zájmu kupujícího si zkontrolovat před podpisem veškeré údaje. Záruční lhůta se v případech, kdy závada znemožnila používání výrobku, prodlužuje o dobu, kdy kupující uplatnil nárok na záruční opravu u autorizovaného střediska až do dne převzetí opraveného výrobku.
- h) Výrobek musí být instalován a provozován podle návodu k obsluze a platných norem. Funkce chladniček, mrazniček a jejich kombinací je zaručena při okolní teplotě od +10°C do +32°C.
- i) Touto zárukou nejsou dotčena práva kupujícího, která se ke koupí věci váží podle zvláštních právních předpisů.
- j) Společnost BEKO SPÓLKA AKCYJNA, organizační složka, Bucharova 1423/6, 158 00 Praha 5 – Stodůlky nabízí spotřebitelům na vybrané modely prodlouženou záruku vcelkové délce trvání 5 let. Předmětem této nadstandardní záruky je bezplatné odstraňování výrobních vad po dobu následujících 36 měsíců od skončení zákonné dvouleté záruční lhůty. Podmínkou získání certifikátu prodloužené záruky je splnění veškerých podmínek uvedených na www.bekocr.cz
O odstranění vad výrobku v prodloužené záruční lhůtě je kupující oprávněný požádat Zákaznické centrum Beko na telefonním čísle: 222 525 222, 800 350 333 nebo online na <https://www.bekocr.cz/objednavka-opravy-spotrebitele>
Při opravě v rámci prodloužené záruky je uživatel povinen autorizovanému servisu předložit platný certifikát prodloužené záruky a prodejní doklad.
- k) V době trvání prodloužené záruky bude oprávněná reklamace řešena opravou nebo dodáním náhradního dílu. V případě neodstranitelné vady zajistí dovozce přímo u zákazníka výměnu výrobku za nový. Nárok na výměnu uplatňuje zákazník po zaslání všech potřebných dokladů (platný certifikát, doklad o zakoupení, vyjádření servisního technika) na e-mail reklamace@bekosa.cz nebo poštou na adresu BEKO SPÓLKA AKCYJNA, organizační složka, Bucharova 1423/6, 158 00 Praha 5 – Stodůlky. Spotřebitel nemá právo v průběhu prodloužené záruky na vrácení kupní částky. Uplatnění práva na bezplatné odstraňování výrobních vad podléhá zde uvedeným všeobecným záručním podmínkám.

Právo na uplatnění záruky zaniká pokud:

- Není výrobek používán v souladu s návodem;
- Došlo k mechanickému poškození výrobku cizím zaviněním, při nesprávné údržbě nebo jiným zanedbáním péče o výrobek;
- Byl na výrobku proveden neodborný zásah neoprávněnou osobou;
- Plynové spotřebiče nebo spotřebiče s napájením 400V nebyly uvedeny do provozu odbornou firmou;
- Došlo k mechanickému poškození při přepravě;
- Je vada způsobená vnějšími podmínkami, jako jsou např. poruchy v elektrické síti nebo vadná bytová instalace, nevhodnými provozními podmínkami, poškození živlem;
- Je výrobek vadný z důvodu použití neoriginálního příslušenství a náhradních dílů;
- Kuchyňská linka, do které je výrobek zabudovaný, nespĺňuje potřebné technické parametry;
- Záruka se dále nevztahuje na preventivní údržbu popsanou v návodu k obsluze, popřípadě závady způsobené nevhodnou manipulací, na opotřebení vzniklé běžným používáním, na mechanické poškození skleněných a plastových komponentů;
- Záruka se nevztahuje na návštěvu technika za účelem poradenství, preventivní kontrolu stavu spotřebiče, výměnu náhradního dílu, který nevyžaduje odborný zásah, záměna směru otevírání dveří chladniček a sušiček.



Vstavaná platňa sporáka

Používateľská príručka

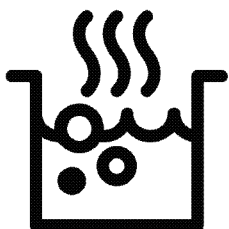

SK

Vážení zákazník,

Pred použitím produktu si pozorne prečítajte tento návod na obsluhu.

Beko ďakujeme, že ste si vybrali tento výrobok. Chcelo by sme, aby vám tento výrobok vysokej kvality a technológie ponúkol čo najlepšiu účinnosť. Preto si pred použitím produktu dôkladne prečítajte tento návod na obsluhu a ďalšiu dokumentáciu a uschovajte si ich ako referenciu. Ak postúpите produkt niekomu inému, poskytnite mu aj tento návod na obsluhu. Riadte sa pokynmi a berte na vedomie všetky informácie a upozornenia uvedené v návode na obsluhu.

Venujte pozornosť všetkým informáciám a upozorneniam v návode na obsluhu. Takto ochránite seba a produkt pred nebezpečenstvom, ktoré môže vzniknúť.

Návod na obsluhu si uschovajte. Ak postúpите produkt niekomu inému, poskytnite mu aj tento návod na obsluhu.

Návod na obsluhu obsluhuje nasledovné symboly:



Nebezpečenstvo, ktoré môže mať za následok smrť alebo zranenie.

UPOZORNENIE Nebezpečenstvo, ktoré môže mať za následok materiálne poškodenie produktu alebo jeho prostredia.



Nebezpečenstvo, ktoré môže spôsobiť popáleniny v dôsledku kontaktu s horúcimi povrchmi.



Dôležité informácie alebo užitočné tipy na používanie.



Prečítajte si návod na obsluhu.



Arçelik A.Ş.
Karaağaç caddesi No:2-6
34445 Sütlüce/Istanbul/TURKEY
Made in TURKEY

1 Bezpečnostné pokyny 4

Účel použitia	4
Bezpečnosť detí, citlivých ľudí a domácich zvierat	4
Elektrická bezpečnosť	5
Bezpečnosť pri preprave	6
Bezpečnosť týkajúca sa inštalácie	7
Bezpečné použitie	7
Výstrahy týkajúce sa teploty	8
Použitie príslušenstva	8
Bezpečnosť varenia	8
Indukcia	8
Údržba a čistenie	9

2 Inštrukcie týkajúce sa životného prostredia 10

Regulácia odpadu	10
V súlade so smernicou o odpadoch z elektrických a elektronických zariadení a zneškodňovaní odpadov	10
Likvidácia obalového materiálu	10
Odporúčania týkajúce sa energetickej úspornosti	10

3 Váš produkt 11

Predstavenie produktu	11
Úvod a používanie kontrolného panelu produktu	12
Ovládanie varnej dosky	12
Všeobecné informácie o varnej doske	12
Technické špecifikácie	13

4 Prvé použitie 14

Prvé čistenie	14
---------------------	----

5 Používanie platne 15

Všeobecné informácie o použití varnej dosky	15
Ovládací panel	17

6 Všeobecné informácie o varení 23

Všeobecné varovania o varení s varnou doskou	23
--	----

7 Údržba a starostlivosť 24

Všeobecné informácie o čistení	24
Čistenie varnej dosky	25
Čistenie ovládacieho panela	25

8 Riešenie problémov 26

1 Bezpečnostné pokyny

- Táto časť obsahuje bezpečnostné pokyny, ktoré vám pomôžu chrániť sa pred rizikom zranenia osôb alebo poškodeniu majetku.
 - Ak je produkt presunutý inej osobe alebo sa používa z druhej ruky, s produktom by sa mali dodať návod na použitie, štítky produktu a iné príslušné dokumenty a príslušenstvo.
 - Naša spoločnosť nebude niesť zodpovednosť za akékoľvek škody, ktoré sa môžu vyskytnúť následkom nedodržania týchto inštrukcií.
 - Nedodržanie týchto inštrukcií bude mať za následok stratu záruky.
 - ⚠ Montáž a opravné práce vždy vykonáva výrobca, autorizovaný servis alebo osoba určená dovozcom.
 - ⚠ Používajte iba originálne náhradné diely a príslušenstvo.
 - ⚠ Neopravujte ani nevymieňajte žiadne súčasti spotrebiča, pokiaľ to nie je výslovne uvedené v návode na obsluhu.
 - ⚠ Na produkte nevykonávajte žiadne technické úpravy.
- ## ⚠ Účel použitia
- Tento výrobok je určený pre domáce použitie. Nie je vhodný pre komerčné použitie.
 - Nepoužívajte produkt v záhradách, na balkónoch a iných vonkajších priestoroch. Spotrebič je určený na použitie v kuchyniach pre domácnosti a zamestnancov v obchodoch, kanceláriách a iných pracovných prostrediach.
 - **VÝSTRAHA:** Tento produkt by sa mal používať len na účely varenia. Nemal by sa používať na iné účely, ako je vyhrievanie miestnosti.
- ## ⚠ Bezpečnosť detí, citlivých ľudí a domácich zvierat
- Tento produkt môžu používať deti od 8 rokov a viac, a ľudia, ktorí sú majú handicap fyzických, zmyslových alebo mentálnych schopností, alebo nedostatočné skúsenosti a znalosti, a musia

- byť pod neustálym dohľadom alebo zaškolení ohľadne bezpečného použitia a rizík, týkajúcich sa produktu.
- Deti sa so spotrebičom nesmú hrať. Čistenie a používateľskú údržbu nesmú vykonávať deti, kým niekto nemá nad nimi dohľad.
 - Tento produkt nesmú používať ľudia so zníženou fyzickou, zmyslovou alebo mentálnou kapacitou (vrátane detí), kým nie sú pod dohľadom alebo im nie sú poskytnuté potrebné inštrukcie.
 - Deti by mali byť pod dozorom, aby sa zabezpečilo, že sa nebudú hrať s týmto prístrojom.
 - Elektrické spotrebiče sú nebezpečné pre deti a domáce zvieratá. Deti a domáce zvieratá sa nesmú hrať so spotrebičom, škriabať sa naň ani do neho.
 - Nedávajte na spotrebič predmety, ktoré môžu dočiahnuť deti.
 - Otočte držadlo na nádobách a panviciach do boku pracovného stola, aby ich deti nemohli zobrať a popáliť sa.
- **VÝSTRAHA:** Počas použitiamôžu byť dostupné povrchy spotrebiča horúce. Nepúšťajte k spotrebiču deti.
 - Udržujte všetok obalový materiál mimo dosahu detí. Je prítomné riziko zranenia a udusenía.
 - (Ak má váš produkt zástrčku) Z dôvodu bezpečnosti detí odpojte napájanie a znefunkčnite spotrebič predtým, ako ho zlikvidujete.



Elektrická bezpečnosť

- Pripojte spotrebič k uzemnenej zásuvke chránenej poistkou s hodnotami uvedenými na typovom štítku. Inštaláciu uzemnenia nechajte správne vykonať kvalifikovanému elektrikárovi. Spotrebič nepoužívajte bez uzemnenia v súlade s miestnymi / národnými smernicami.
- Zásuvka alebo elektrické pripojenie spotrebiča by malo byť na ľahko dostupnom mieste (kde by nebolo zasiahnuté plameňom zo sporáka). Ak toto nie je možné, mal by byť prítomný mechanizmus (poistka, spínač, vypínač atď.) na

elektrickej inštalácii, ku ktorému je spotrebič pripojený, v súlade s elektrickými nariadeniami a s oddelenými všetkými pólmi siete.

- Tento spotrebič nie je možné pripojiť k rozvodu počas inštalácie, opravy a prepravy.
- Spotrebič zapojte do zásuvky, ktorá vyhovuje hodnotám napätia, prúdu a frekvencie uvedeným na typovom štítku.
- (Ak váš výrobok nemá napájací kábel) Použite len pripojovací kábel, špecifikovaný v časti „Technické špecifikácie“.
- Nedovoľte, aby sa napájací kábel skrútil za spotrebičom. Na napájací kábel nekladte ťažké predmety. Napájací kábel by sa nemal ohnúť, zlomiť a prísť do kontaktu s akýmkoľvek zdrojom tepla.
- Používajte len originálny kábel. Nepoužívajte prerezaný alebo poškodený kábel a predlžovacie vedenie.
- Ak je napájací kábel poškodený, musí ho vymeniť výrobca, autorizovaný servis, alebo osoba, ktorú špecifikuje dovozná

spoločnosť, aby sa predišlo možným nebezpečiam.
(Ak má váš produkt zástrčku)

- Spotrebič nepripájajte do zásuvky, ktorá je uvoľnená, prečnieva zo steny, je puknutá, znečistená, zaolejovaná, je tam riziko kontaktu s vodou (napr voda, ktorá môže vytekať z počítačidla).
- Nedotýkajte sa zástrčky mokrymi rukami! Pri odpájaní nedržte kábel, vždy držte za zásuvku.
- Ubezpečte sa, či je zástrčka spotrebiča bezpečne pripojená do zásuvky, aby ste sa vyhli oblúku.



Bezpečnosť pri preprave

- Pred prepravou výrobok odpojte od elektrickej siete.
- Ak potrebujete výrobok prepraviť, zabaľte ho do obalového materiálu z bublinkovej fólie alebo hrubej lepenky a pevne ho prilepte. Výrobok pevne zaistite páskou, aby ste zabránili poškodeniu odnímateľných alebo pohyblivých častí výrobku.

- Skontrolujte celkový vzhľad výrobku, či sa počas prepravy nepoškodil.



Bezpečnosť týkajúca sa inštalácie

- Pred inštaláciou produktu ho skontrolujte, či nie je poškodený. Ak je produkt poškodený, neinštalujte ho.
- Produkt neinštalujte do blízkosti zdrojov tepla (radiátory, sporáky, atď.).
- Udržiavajte všetky vetracie priechody okolo produktu otvorené.



Bezpečné použitie

- Po každom použití sa presvedčte, či je spotrebič vypnutý.
- Ak nepoužívate spotrebič dlhší čas, vypnite ho a odpojte poistku z poistkovej skrinky.
- Neprevádzkujte pokazený alebo poškodený spotrebič. Odpojte elektrické / plynové pripojenia spotrebičov, ak nejaké sú a zavolajte autorizovaný servis.
- **VÝSTRAHA:** Ak je povrch prasknutý, vypnite spotrebič, aby ste zabránili elektrickému šoku.

- Neškriabte sa na spotrebič v žiadnom prípade.
- Nepoužívajte spotrebič v situáciách, keď nemáte čistý úsudok, ako pri použití drog a / alebo alkoholu.
- Horľavé predmety, ktoré sa držia v oblasti varenia sa môžu chytiť horieť. Nikdy neskladujte horľavé predmety v oblasti varenia.
- Zliatina železa, hliníka alebo varný materiál s poškodenými / nerovnými bočnými časťami môže viesť k poškriabaniu skleneného povrchu. Pri výmene varného materiálu nádoby vždy zdvihnite, neposúvajte ich po povrchu.
- Pohyb platne môže byť spôsobený tlakom výparov, ktorý vznikol kvôli vlhkosti na povrchu platne alebo v spodnej časti nádoby. Dbajte preto na to, aby povrch varnej dosky a dno hrncov boli vždy suché.
- Tento produkt nie je vhodný na použitie s diaľkovým ovládaním alebo externými hodinami.

Výstrahy týkajúce sa teploty

- **VÝSTRAHA:** Počas prevádzkovania produktu môžu byť jeho nekryté časti horúce. Nedotýkajte sa produktu ani výhrevných prvkov. Deti do 8 rokov by sa nemali zdržovať v blízkosti produktu bez prítomnosti dospelých.
- Nedávajte horľavé / výbušné materiály do blízkosti produktu, pretože jeho časti môžu byť počas prevádzky horúce.
- **VÝSTRAHA:** Nebezpečenstvo ohňa: Na varnom povrchu neskladujte žiadne predmety.

Použitie príslušenstva

- **VÝSTRAHA:** Ako kryt platní používajte iba kryt navrhnutý výrobcom sporáku alebo taký, ktorý je v návode na použitie uvedený ako vhodný alebo kryt platní patriaci k sporáku. Použitie nevhodného krytu môže spôsobiť nehodu.

Bezpečnosť varenia

- **VÝSTRAHA:** Musí sa dodržať postup varenia. Musí sa

trvalo dodržiavať postup krátkodobého varenia.

- **VÝSTRAHA:** Varenie na platni s tukom alebo olejom môže byť bez dozoru nebezpečné alebo môže spôsobiť požiar. NIKDY sa nepokúšajte uhasiť oheň vodou, ale spotrebič vypnite a potom oheň prikryte, napr. s pokrievkou alebo hasiacim rúškom.
- Pri použití alkoholu v súvislosti s jedlom buďte opatrení. Alkohol sa pri vysokých teplotách vyparuje a keď príde do kontaktu s horúcimi povrchmi, môže vzniknúť požiar.

Indukcia

- Varné platne vašej rúry sú vybavené «Indukčnou» technológiou. Vašu indukčnú platňu, ktorá poskytuje úsporu času a peňazí, musíte používať s hrncami, ktoré sú vhodné pre indukčné varenie, pretože v opačnom prípade nebudú varné platne fungovať. Pre podrobné informácie si pozrite časť „výber nádob“.
- Indukčné platne vytvárajú magnetické pole, ktoré môže

mať negatívny dopad na osoby používajúce zariadenia, ako napríklad inzulínové čerpadlá alebo kardiostimulátory.

- Po použití zavrite varnú dosku z ovládacieho panelu, nespoliehajte sa na snímač nádoby.
- Kovové predmety, ako sú nože, vidličky, lyžičky a kryty by sa nemali dávať na varnú dosku, pretože sa zohrejú.
- Kovové predmety uložené v zásuvkách pod varnou doskou sa môžu počas dlhého a intenzívneho používania veľmi zahriať. Neskladujte kovové predmety v zásuvkách pod varnou doskou.
- Na indukčnú varnú dosku nekladte elektronické výrobky, ako sú mobilné telefóny,

tablety, počítače. Váš výrobok môže byť poškodený.



Údržba a čistenie

- Pred čistením produktu počkajte, kým vychladne. Horúce povrchy môžu spôsobiť popáleniny!
- Neumývajte výrobok striekaním alebo polievaním vodou na neho! Je tu nebezpečenstvo úrazu elektrickým prúdom!
- Výrobok nečistite parnými čističmi, pretože by to mohlo spôsobiť úraz elektrickým prúdom.
- Soľ, zvyšky cukru na spodnej časti riadu alebo takéto čiastočky na povrchu skla môžu spôsobiť poškrabanie a prasknutie skla. Pred vložением riadu sa uistite, či je spodok čistý. Sklokeramický povrch udržiavajte čistý.

2 Inštrukcie týkajúce sa životného prostredia

Regulácia odpadu

V súlade so smernicou o odpadoch z elektrických a elektronických zariadení a zneškodňovaní odpadov



Tento produkt je v súlade so smernicou o odpadoch z elektrických a elektronických zariadení EÚ (2012/19/EU). Tento produkt obsahuje symbol triedeného odpadu pre odpadové elektrické a elektronické vybavenie (WEEE).

Tento produkt bol vyrobený z vysoko kvalitných častí a materiálov, ktoré môžu byť znovu použité a sú vhodné na recykláciu. Na konci životnosti odpad z produktu neodstraňujte s bežným odpadom z domácnosti ani s iným odpadom. Recyklujte ho v zbernom mieste určenou na recykláciu elektrického a elektronického vybavenia. Pre zistenie informácií o zberných miestach kontaktujte miestne úrady. Správna likvidácia použitého prístroja pomáha predchádzať možným negatívnym dopadom na životné prostredie a zdravie ľudí.

V súlade s Obmedzením používania niektorých nebezpečných látok v elektronických a elektrických zariadeniach:

Tento produkt bol zakúpený v súlade so smernicou o odpadoch z elektrických a elektronických zariadení EÚ (2011/65/EÚ). Neobsahuje žiadne nebezpečné alebo zakázané materiály špecifikované smernicou.

Likvidácia obalového materiálu

- Obalové materiály sú pre deti nebezpečné. Obalové materiály uchovávajte na bezpečnom mieste, mimo dosahu detí. Obalové materiály výrobku sú vyrobené z recyklovateľných materiálov. Riadne ich zlikvidujte a roztriedte v súlade s pokynmi na recykláciu odpadu. Nelikvidujte ich spolu s bežným odpadom z domácnosti.

Odporúčania týkajúce sa energetickej úspornosti

Informácie o energetickej účinnosti podľa EU 66/2014 nájdete na informačnom liste výrobku, ktorý je súčasťou výrobku. Nasledujúce odporúčania vám pomôžu používať produkt ekologicky a úsporne:

- Pred varením zamrznuté jedlo rozmrazte.
- Produkt vypnite 5 až 10 minút predtým, ako uplynie čas na varenie pre predĺžené varenie. Teraz môžete ušetriť 20 % elektriny pomocou výhrevu.
- Použite nádoby / panvice s veľkosťou a krytom vhodným pre ohrievač jedla. Vždy zvolte pre svoje pokrmy správnu veľkosť nádoby. Pri nádobách s nesprávnou veľkosťou je potrebné viac energie.
- Povrchy varnej dosky a dna hrnca udržiavajte čisté. Nečistoty znižujú prenos tepla medzi varnou zónou a dnom hrnca.

3 Váš produkt

Predstavenie produktu

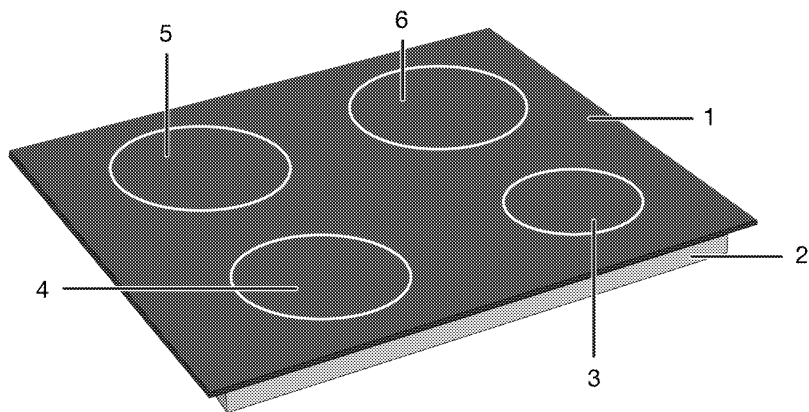

1 Sklenená varná plocha

2 Dolné kryt

3 Indukčná varná zóna

4 Indukčná varná zóna

5 Indukčná varná zóna

6 Indukčná varná zóna

Úvod a používanie kontrolného panelu produktu

V tejto časti nájdete prehľad a základne používanie kontrolného panelu produktu. Obrázky sa môžu líšiť a niektoré funkcie závisia od typu produktu.

Ovládanie varnej dosky

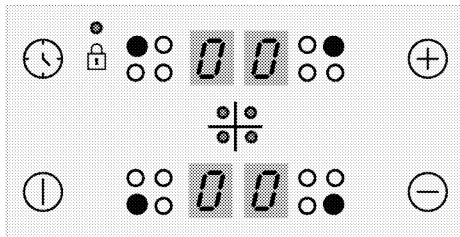

Tlačidlá

- ⏻ : Tlačidlo Zapnutia/Vypnutia
- 🕒 : Tlačidlo časovača
- ⊕ : Tlačidlo zvýšenia
- ⊖ : Tlačidlo zníženia

Symboly

- 🔒 : Rozsvieti sa Symbol
- 🔒 : Uzavretia tlačidiel

Tlačidlá výberu varnej zóny

- : Tlačidlo výberu Zadnej ľavej varnej zóny
- : Tlačidlo výberu Prednej ľavej varnej zóny
- : Tlačidlo výberu Prednej pravej varnej zóny
- : Tlačidlo výberu Zadnej pravej varnej zóny

Všeobecné informácie o varnej doske

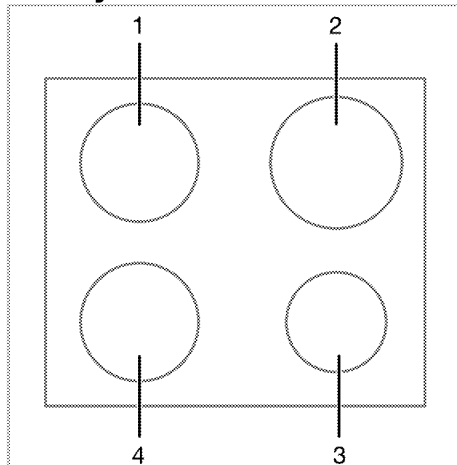

- 1 Zadná ľavá - Indukčná varná zóna
- 2 Zadná pravá - Indukčná varná zóna
- 3 Predná pravá - Indukčná varná zóna
- 4 Predná ľavá - Indukčná varná zóna

Technické špecifikácie

Všeobecné špecifikácie

Vonkajšie rozmery produktu (výška/šírka/hĺbka)	52 mm*/580 mm/510 mm (U modelov, ktoré sa dodávajú s montážnymi pružinami a tesniacim tesnením pripevneným k produktu, považujte rozmery šírky a hĺbky o 10 mm viac ako tieto rozmery.)
Inštaláčne rozmery rúry (výška/šírka/hĺbka)	560 (+2) mm /490 (+2) mm
Napätie / Frekvencia	1N ~ 220-240 V/ 2N ~ 380-415 V ~ 50 Hz
Použitý typ kábla a prierez, potrebný pre použitie s produktom	min. H05V2V2-F 4 x 2,5 mm ²
Celková spotreba	max. 7.2 kW

Horáky

Zadná ľavá	Indukčná varná zóna
Rozmery	180 mm
Zapnutie	2000W / Booster (Zosilnenie): 2300 W
Predná ľavá	Indukčná varná zóna
Rozmery	180 mm
Zapnutie	2000W / Booster (Zosilnenie): 2300 W
Predná pravá	Indukčná varná zóna
Rozmery	145 mm
Zapnutie	1600 W / Booster (Zosilnenie): 1800 W
Zadná pravá	Indukčná varná zóna
Rozmery	210 mm
Zapnutie	2000 W / Booster (Zosilnenie): 2300 W

* Výška rúry, špecifikovaná v technickej tabuľke je základnou výškou základne produktu.

- i** Technické špecifikácie je možné zmeniť bez upozornenia vopred za účelom kvality produktu.
- i** Údaje v tejto používateľskej príručke sú schematické a nemusia presne zodpovedať vášmu výrobku.
- i** Hodnoty uvedené na štítkoch produktov alebo v sprievodnej dokumentácii sú získané v laboratórnych podmienkach v súlade s príslušnými normami. V závislosti na prevádzkových a okolitých podmienok produktu, sa tieto hodnoty môžu líšiť.

4 Prvé použitie

Predtým ako začnete používať svoj produkt, odporúča sa vykonať nasledovné, uvedené v týchto častiach.

Prvé čistenie

1. Odstráňte všetky obalové materiály.
2. Utrite povrchy spotrebiča vlhkou utierkou alebo špongiou a vysušte utierkou.

UPOZORNENIE Niektoré saponáty alebo čistiace látky môžu poškodiť povrch. Počas čistenia nepoužívajte agresívne saponáty, čistiace prášky/krémy, ani žiadne ostré predmety.

UPOZORNENIE Dym a zápach sa môžu šíriť niekoľko hodín počas prvej prevádzky. Toto je úplne normálne. Zaistite, aby bola miestnosť dobre vetraná, aby ste odstránili dym a zápach. Zabráňte priamemu vdychovaniu dymu a zápachu, ktorý sa vytvára.

5 Používanie platne

Všeobecné informácie o použití varnej dosky

Všeobecné upozornenia

- Nedovoľte, aby na varnú dosku spadli akékoľvek predmety. Aj malé predmety, ako napríklad solničky, môžu varnú dosku poškodiť. Nepoužívajte prasknuté varné dosky. Cez tieto praskliny môže presakovať voda a spôsobiť skrat. Ak je povrch akýmkoľvek spôsobom poškodený (napr. Viditeľné praskliny), najskôr vypnite poistku a potom zavolajte autorizovaný servis, aby výrobok odpojil, aby sa znížilo riziko úrazu elektrickým prúdom.
- Na varnú dosku nepokladajte nevyvážené a ľahko vyklápatelne hrnce/panvice.
- Neohrievajte prázdne hrnce/panvice. Môže dôjsť k poškodeniu hrncov a spotrebiča.
- Po každom použití vždy vypnite horáky varnej dosky.
- Ak pracujete na varných doskách bez hrnca alebo hrncov/panvíc, prístroj sa môže poškodiť. Vždy po každom úkone vypnite varné dosky.
- Po každom použití bude varná plocha horúca, preto na ňu nedávajte plastové hrnce / panvice. Takýto materiál z povrchu ihneď očistite.
- Náhle zmeny teploty na sklenenej varnej ploche môžu spôsobiť poškodenie, dávajte pozor, aby ste počas varenia nerozliali studené tekutiny.
- Do hrncov a panvíc vkladajte dostatočné množstvo jedla. Môžete tak zabrániť vylievaniu jedál z hrncov/panvíc a nebudete musieť rúru zbytočne čistiť.

- Neumiestňujte pokrievky hrncov a panvíc na horáky/zóny.
- Umiestňujte hrnce tak, že ich vycentrujete na horáky/zóny. Ak chcete umiestniť hrniec na iný horák/zónu, neposúvajte ho smerom k požadovanému horáku; radšej ho najskôr zdvihnite a potom položte na druhý horák.

Princíp činnosti indukčnej varnej dosky

Indukčná varná doska je ako otvorený elektrický okruh. Okruh sa dokončí, keď na neho umiestnite hrnce / panvice vhodné na indukčné varenie a elektronický systém pod skleneným povrchom vytvára magnetické pole. Kovová základňa hrncov / panvíc sa ohrieva odberom energie z tohto magnetického poľa. Teploto teda nevzniká na povrchu varnej dosky, ale priamo v hrncoch/panviciach nad ňou. Sklenený povrch sa ohrieva teplom z hrncov/panvíc.

Výhody indukčného varenia

- Indukčné varné dosky ponúkajú niekoľko výhod, pretože teplo sa prenáša priamo do hrncov/panvíc.
- Potraviny, ktoré počas varenia pretečú, sa rýchlo nespália, pretože sklenená varná plocha sa priamo nezohrieva. Ľahšie sa čistí.
 - Varenie môže byť rýchlejšie, pretože teplo sa vytvára priamo v hrncoch/panviciach. Šetrí tak čas a energiu v porovnaní s ostatnými typmi varných dosiek.
 - Pretože teplo sa dodáva priamo do hrncov/panvíc, nedochádza k žiadnym tepelným stratám a umožňuje tak efektívnejšie varenie.
 - Skutočnosť, že keď sa varné nádoby/panvice odoberú z varnej

plochy, prenos tepla sa preruší a varná plocha sa priamo neohrieva, poskytuje bezpečnejšie použitie proti možným nehodám počas varenia.

Pre bezpečnú prevádzku:

- Nevyberajte vysoké úrovne ohrevu, ak používate neprilnavé hrnce/panvice s malým množstvom oleja alebo ak ich používate bez oleja (typu teflón).
- Nepoužívajte sklenený varný povrch ako odkladaciu plochu, alebo ako rezný povrch.
- Na varnú dosku nekladte kovové predmety, ako sú príbory alebo pokrievky, pretože by sa mohli zahriať.
- Na varenie nikdy nepoužívajte hliníkovú fóliu. Na indukčnú zónu nikdy nekladte jedlo zabalené v hliníkovej fólii.
- Počas činnosti varnej dosky do jej blízkosti neumiestňujte magnetické predmety, ako sú napr. kreditné karty alebo pásky s nahrávkami.
- Ak je pod vašou varnou doskou rúra, ktorá je v prevádzke, môžu senzory na varnej doske znížiť hladinu varenia alebo varnú dosku vypnúť.
- Vaša varná doska disponuje systémom automatického vypínania. Podrobné informácie o tomto systéme sú uvedené v nasledujúcich častiach. Ak však na varenie použijete tenké hrnce, tieto hrnce sa veľmi rýchlo zahrejú a spodok panvice sa môže roztaviť a poškodiť varný povrch a spotrebič skôr, ako sa aktivuje systém automatického vypínania.

Hrnce/panvice na varenie

Používajte feromagnetické, kvalitné hrnce/panvice, ktoré sú označené štítkom alebo varovaním, že sú kompatibilný pre indukčné varenie iba s vašou indukčnou varnou doskou. Všeobecne platí, že čím vyšší je obsah železa, o to vyšší výkon majú hrnce/panvice. Priemer dna varných

nádob / panvíc musí zodpovedať indukčnej zóne. Navrhované rozmery sú uvedené nižšie.

Vhodné hrnce/panvice:

- Liatinové hrnce/panvice
- Smaltované ocelové hrnce/panvice
- Hrnce / panvice z ocele a nehrdzavejúcej ocele (s etiketou alebo varovaním, že sú kompatibilné pre indukčné varenie)

Nevhodné hrnce/panvice:

- Hliníkové hrnce/panvice
- Medené hrnce/panvice
- Mosadzné hrnce/panvice
- Sklenené hrnce/panvice
- Hlinené hrnce
- Keramika a porcelán

Odporúčania:

- Používajte iba hrnce/panvice s plochým dnom. Nepoužívajte hrnce/panvice s vypuklým alebo vydutým dnom.

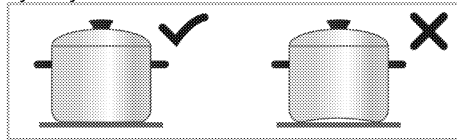

- Používajte iba hrnce/panvice s hrubým, spracovaným základom. Ak použijete tenké hrnce, tieto hrnce sa veľmi rýchlo zahrejú a spodok panvice sa môže roztaviť a poškodiť varný povrch a spotrebič skôr, ako sa aktivuje systém automatického vypínania. Ostré hrany môžu spôsobiť poškrabanie povrchu.

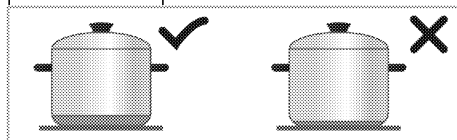

- Podstavec niektorých hrncov/panvíc má menšie feromagnetické pole ako je ich skutočný priemer. Varnou doskou je vyhrievaná iba táto plocha. Z toho

dôvodu je teplo rozložené nerovnomerne a výkon varenia sa znižuje. Navyše také hrnce/panvice na varenie nemusia byť detekované veľkými indukčnými doskami. Preto, varná doska sa musí zvoliť podľa veľkosti feromagnetického poľa.

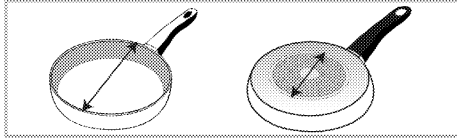

- Niektoré hrnce/panvice majú podstavec, ktorý obsahuje neferomagnetické materiály, ako je hliník. Tieto typy hrncov/panvíc sa nemusia dostatočne zahriať alebo ich nemusí indukčná varná doska vôbec rozpoznať. V niektorých prípadoch sa môže zobrazit varovanie pred zlými hrncami.

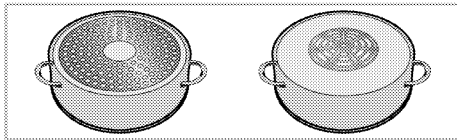

Test hrncov/panvíc

Pomocou nasledujúcich metód vyskúšajte, či je váš hrniec kompatibilný s varením pomocou indukčnej varnej dosky.

1. Je kompatibilný, ak sa magnet umiestnený na dne hrnca prilepí.
2. Je kompatibilný, ak "L" neblíka, keď hrniec položíte na indukčnú dosku a zapnete ju.

Odporúčané veľkosti hrncov/panvíc

Priemer varnej zóny - mm	Priemer hrnca - mm
145	min. 100 - max. 145
180	min. 100 - max. 180
210	min. 140 - max. 210
240	min. 140 - max. 240
280	min. 125 - max. 280
320	min. 125 - max. 320

Detekcia varných nádob / panvíc indukčnými varnými doskami závisí od priemeru a materiálu feromagnetického materiálu v spodnej časti hrncov / panvíc. Aby ste zaistili detekciu varných nádob a panvíc a dosiahli efektívne varenie, hrnce / panvice musia byť vybrané podľa veľkosti vašej varnej dosky. Vyššie sú uvedené veľkosti hrncov / panvíc odporúčaných pre veľkosti varných dosiek.

Chovanie pri varení sa môže líšiť v závislosti od typu hrnca, veľkosti hrnca a veľkosti varnej zóny. Pre homogénnejšie chovanie varu je možné použiť varnú zónu o jeden krok väčšiu. Použitie väčšej varnej zóny nespôsobuje plytvanie energiou u indukčných dosiek, pretože teplo sa vytvára iba v príslušnej oblasti hrnca.

Ovládací panel

- Zámok sa v prípade výpadku napájania zruší.

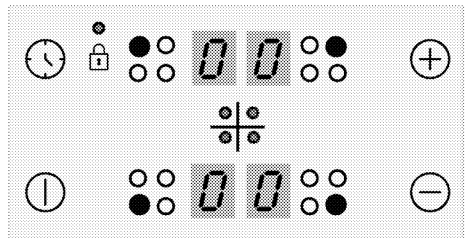

Tlačidlá



- ⌚ : Tlačidlo Zapnutia/Vypnutia
- 🕒 : Tlačidlo časovača
- ⊕ : Tlačidlo zvýšenia
- ⊖ : Tlačidlo zníženia

Symbyly

- 🔒 : Rozsvieti sa Symbol Uzavretia tlačidiel

Tlačidlá výberu varnej zóny

- : Tlačidlo výberu Zadnej ľavej varnej zóny
- : Tlačidlo výberu Prednej ľavej varnej zóny

-  : Tlačidlo výberu Prednej pravej varnej zóny
-  : Tlačidlo výberu Zadnej pravej varnej zóny

i Grafické znázornenia a obrázky sú len pre informačné účely. Skutočné displeje a funkcie sa môžu odlišovať v závislosti od modelu vašej platne.

i Toto zariadenie sa ovláda pomocou dotykového ovládacieho panelu. Každú činnosť vykonanú cez dotykový ovládací panel potvrdí zvukový signál.

i Ovládací panel vždy udržiavajte v čistom a suchom stave. Mokry a znečistený povrch môže spôsobiť problémy s fungovaním.

Zapnutie platne

1. Na ovládacom paneli sa dotknite tlačidla ①.
- Na displejoch všetkých varných zón sa zobrazí ikona „0“.

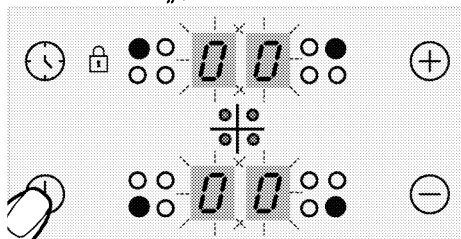

i Ak do 20 sekúnd nevykonáte žiadnu činnosť, platňa sa automaticky vráti do pohotovostného režimu.

Vypnutie platne

1. Na ovládacom paneli sa dotknite tlačidla ①.
- Platňa sa vypne a vráti sa do pohotovostného režimu.

i Symbol „H“ alebo „h“, ktorý sa zobrazí na displeji varnej zóny označuje, že varná zóna je stále horúca. Nedotýkajte sa varných zón.

Indikátor zvyškového tepla

Symbol „H“, ktorý sa zobrazuje na displeji varnej zóny, upozorňuje na skutočnosť, že platňa je stále horúca a je možné ju použiť na udržanie malého množstva jedla v teplom stave. Tento symbol sa čoskoro zmení na symbol „h“, ktorý označuje nižšiu teplotu.

i V prípade prerušenia napájania sa indikátor zvyškového tepla nerozsvieti a používateľa neupozorní na horúce varné zóny.

Zapnutie varných zón

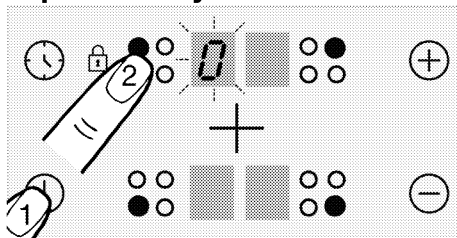

1. Dotykom tlačidla ① zapnete platňu.
2. Dotknite sa tlačidla výberu varnej zóny, ktorú chcete zapnúť.

Na displeji varnej zóny sa zobrazí symbol „0“ a sprievodný displej sa rozsvieti so zvýšeným jasom.

i Ak do 20 sekúnd nevykonáte žiadnu činnosť, platňa sa automaticky vráti do pohotovostného režimu.

Nastavenie úrovne teploty

i Na úrovniach od 1 do 7 môže voda alebo olej v hrnci vriieť alebo zastaviť. Toto môže spôsobiť, že sa používateľ si domnieva, že sa produkt striedavo zapína a vypína. Tento prípad, ktorý je možné pozorovať najmä pri nedostatku vody alebo oleja, neznačí poruchu; takto prístroj normálne funguje.

Dotykom tlačidla \oplus alebo \ominus nastavte úroveň teploty na hodnotu medzi „1“ a „9“ alebo medzi „9“ a „1“.

i Vonkajšia časť 280 mm indukčnej varnej zóny (ak je váš produkt vybavený 280 mm indukčnou varnou zónou) sa aktivuje len vtedy, keď je panvica dostatočne veľká na pokrytie varnej zóny, na ktorej je umiestnená a teplota je nastavená na vyššiu hodnotu ako 8.

Vypnutie varných zón:

Varnú zónu môžete vypnúť 3 rôznymi spôsobmi:

1. Znížením úrovne teploty na „0“.

Varnú zónu môžete vypnúť znížením nastavenia teploty na úroveň „0“.

2. Dotknutím sa príslušného symbolu varnej zóny na určitý čas

Varnú zónu zapnete stlačením príslušného symbolu na určitú dobu, čím hodnota teploty klesne na „0“.

3. Pomocou vypnutia na voľbe časovača pre želanú varnú zónu

Po uplynutí času vypne časovač varnú zónu, ktorá mu je priradená. Na príslušnom displeji sa zobrazí „0“ alebo „00“.

Po uplynutí času zaznie zvuková signalizácia. Zvukovú signalizáciu vypnite dotykom ktoréhokoľvek tlačidla na ovládacom paneli.

Vysoký výkon (posilňovač)

(Táto funkcia je voliteľná. Vo vašom produkte nemusí byť prítomná.)

Funkciu posilňovača „P“ môžete použiť na rýchle zohriatie. Túto funkciu ale neodporúčame na varenie dlhú dobu. Funkcia posilňovača nemusí byť dostupná vo všetkých varných zónach.

Zapnutie vysokého výkonu (posilňovača):

1. Dotykom tlačidla Ⓜ zapnete platňu.
2. Želanú varnú zónu vyberte dotykom tlačidiel výberu varnej zóny.
3. Dotknite sa tlačidla \oplus alebo tlačidla \ominus , aby ste najskôr dosiahli úroveň „9“.

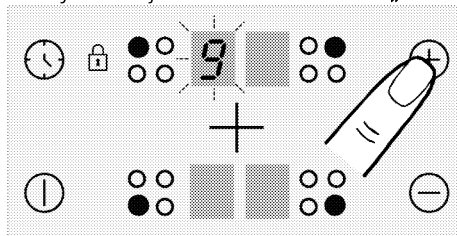

4. Keď bude varná zóna na úrovni „9“, raz sa dotknite tlačidla \oplus , čím teplotu varnej zóny nastavíte na úroveň „P“.

Vypnutie vysokého výkonu (posilňovača):

- Funkciu posilňovača vypnete dotknutím sa tlačidla \ominus a nastavením teploty na úroveň „9“.
- Varná zóna vypne posilňovač a bude pokračovať v činnosti na úrovni „9“.
- Úroveň teploty môžete znížiť dotknutím sa tlačidla \ominus alebo môžete varnú zónu úplne vypnúť znížením úrovne teploty na úroveň „0“.

Zámka tlačidiel

Zapnutím zámky tlačidiel zabránite náhodnej zmene funkcií počas prevádzky platne.

Zapnutie zámky tlačidiel

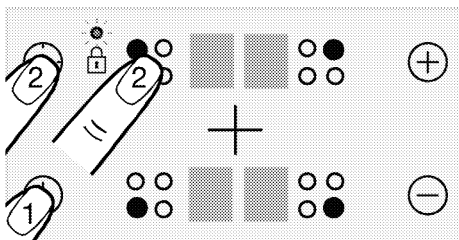

1. Dotykom tlačidla Ⓜ zapnete platňu.
2. Zámku tlačidiel zapnete súčasným dotykom tlačidiel Ⓜ a Ⓜ .



» Zámka tlačidiel sa aktivuje a rozsvieti sa bodka na symbole .

i V prípade, že platňu vypnete, keď sú tlačidlá uzamknuté, zámka tlačidiel sa pri ďalšom zapnutí platne aktivuje. Ak chcete platňu ovládať, zámku tlačidiel musíte vypnúť.

Vypnutie zámky tlačidiel

1. Keď je zámka tlačidiel aktívna, súčasne sa dotknite tlačidiel  a .





» Zámka tlačidiel sa vypne a bodka na symbole  zhasne.

Detská zámka (Táto funkcia je voliteľná. Vo vašom produkte nemusí byť prítomná.)

Platňu môžete chrániť proti neúmyselnému ovládaniu, čím deti ochránite pred zapnutím varnej zóny. Detskú zámku môžete zapnúť a vypnúť len v pohotovostnom režime.

i Detská poistka sa zruší v prípade výpadku napájania.



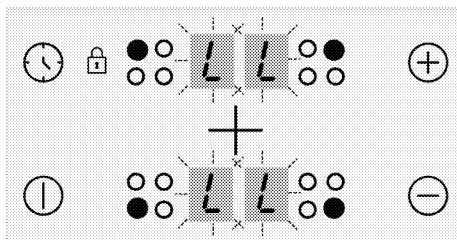

Aktivácia detskej zámky (Táto funkcia je voliteľná. Vo vašom produkte nemusí byť prítomná.)

1. Dotykom tlačidla  zapnete platňu.
2. Súčasne sa dotknite tlačidiel  a  a po zaznení „pípnutia“ sa dotknite tlačidla , čím detskú zámku aktivujete.

» Detská zámka sa aktivuje a na displeji všetkých varných zón sa zobrazí symbol „L“.



Vypnutie detskej zámky (Táto funkcia je voliteľná. Vo vašom produkte nemusí byť prítomná.)

1. Keď je zámka tlačidiel aktívna, dotykom tlačidla  zapnete platňu.
2. Súčasne sa dotknite tlačidiel  a  a po zaznení „pípnutia“ sa dotknite tlačidla , čím detskú zámku vypnete.
» Detská zámka sa vypne a z displeja všetkých varných zón zmizne symbol „L“.



Funkcia časovača

Táto funkcia vám pomáha pri varení. Pri rúre nebudete musieť byť počas celej doby varenia. Varná zóna sa automaticky vypne po uplynutí času, ktorý ste vybrali.

Zapnutie časovača

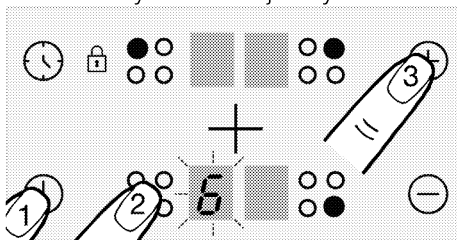
1. Dotykom tlačidla  zapnete platňu.
2. Želanú varnú zónu vyberte dotykom tlačidiel výberu varnej zóny.



3. Želanú úroveň teploty nastavte dotknutím sa tlačidla  alebo .

4. Dotykom tlačidla  zapnete časovač. Symbol „00“ sa rozsvieti na displeji časovača a na displeji zvolenej varnej zóny sa zobrazí značka desiatinného miesta.

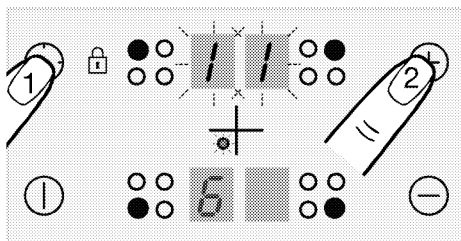

i Displeje pravej zadnej a ľavej zadnej varnej zóny slúžia ako displej časovača, kým je časovač aktívny.

5. Želaný čas nastavíte dotknutím sa tlačidla ⊕ alebo ⊖.

i Časovač môžete nastaviť len pre už používané varné zóny.

i Vyššie uvedený postup zopakujte pre ostatné varné zóny, pre ktoré chcete časovač nastaviť.

i Časovač nemôžete upravovať, pokiaľ nevyberiete varnú zónu a hodnotu teploty pre varnú zónu.

i Keď sa zvolí varná zóna, pre ktorú bol nastavený časovač, zostávajúci čas môžete zobraziť opätovným dotykotom tlačidla ⌚.

Vypnutie časovača

Po uplynutí časovača sa platňa automaticky vypne a zaznie zvuková výstraha.

Zvukovú výstrahu vypnite stlačením ktoréhokoľvek tlačidla.

Skoršie vypnutie časovačov

Ak časovač vypnete skoršie, platňa bude v prevádzke pokračovať v nastavenej teplote dovtedy, kým ju nevypnete.

1. Vyberte varnú zónu, ktorú chcete vypnúť.
2. Dotykotom tlačidla ⌚ zapnete časovač.
3. Kým sa na obrazovke časovača zobrazuje symbol „00“, dotykotom tlačidla ⊖ nastavte hodnotu na „00“.

Bodový indikátor na displeji príslušnej varnej zóny sa **úplne** vypne po blikaní po stanovený časový interval a zrušení časovača.

Bezpečné a efektívne používanie indukčných varných zón

Prevádzkové princípy: Indukčná platňa priamo ohrieva varnú nádobu, čo je vlastnosťou jej prevádzkových princíпов. Preto má v porovnaní s inými druhmi platní viacero výhod. Jej prevádzka je efektívnejšia a povrch platne sa nezohrieva.

Indukčná platňa je vybavená prvotriednymi bezpečnostnými systémami, ktoré vám poskytnú maximálnu bezpečnosť používania.

i Vaša platňa môže byť v závislosti od modelu vybavená indukčnými varnými zónami s priemerom 145, 180, 210-280 mm. S indukčnou funkciou každá varná zóna zisťuje každú nádobu, ktorú na ňu položíte. Energia sa zhromažďuje len na mieste kontaktu nádoby a varnej nádoby, čím sa dosahuje minimálna spotreba energie.

Systém automatického vypínania

Ovládanie sporáka má systém automatického vypnutia. Ak sú jedna alebo viac zón varnej dosky ponechané zapnuté, varná zóna sa po chvíli automaticky vypne (pozri Tabuľku 1). V prípade časovača priradeného k varnej doske sa potom vypne aj obrazovka časovača.

Časový limit pre automatické vypnutie závisí od zvolenej úrovne teploty. Pre túto teplotnú hladinu sa použije maximálna doba prevádzky.

Po automatickom vypnutí varnej zóny môže užívateľ opäť pracovať, ako je uvedené vyššie.

Tabuľka č. 1 Automatické obdobia vypínania

Úroveň teploty	Automatické doba vypínania - hodiny
0	0
1	6
2	6
3	5
4	5
5	4
6	1,5
7	1,5
8	1,5
9	20-30 minúty
P (Posilňovač)	5-10 minúty (*)
(*) Platňa po 5 minútach klesne na úroveň 9	

Ochrana proti prehriatiu

Vaša platňa obsahuje niekoľko snímačov, ktoré zaručujú ochranu proti prehriatiu. V prípade prehriatia môžete zaznamenať nasledovné:

- Zapnutá varná zóna sa môže vypnúť.
- Zvolená úroveň môže klesnúť. Tento stav ale nebudete vidieť na indikátore.

Bezpečnostný systém pretečenia

Vaša platňa je vybavená bezpečnostným systémom pretečenia. V prípade pretečenia, ktoré sa rozleje na ovládací panel, systém okamžite vypne pripojenie napájania a platňu vypne. Počas tejto doby sa na displeji zobrazí výstraha „F“.

Presné nastavenie výkonu

Indukčná platňa reaguje na príkazy okamžite, čo je vlastnosťou jej prevádzkových princípov. Nastavenia výkonu mení veľmi rýchlo. Takto môžete zabrániť pretečeniu jedla (s obsahom vody, mlieka atď.) z hrnca dokonca aj v momente tesne pred pretečením.

i Ak je povrch dotykového ovládacieho panelu vystavený intenzívnym výparom, celý ovládací systém sa môže vypnúť a vyslať chybový signál.

i Povrch dotykového ovládacieho panela udržiavajte v čistote. Môžete zaznamenať chybovú prevádzku.

6 Všeobecné informácie o varení

Táto časť obsahuje tipy na prípravu a varenie jedla.

Všeobecné varovania o varení s varnou doskou

- Do panvice nikdy nelejte viac oleja, ako je jedna tretina jej objemu. Počas zohrievania oleja nenechávajte platňu bez dozoru. Nadmerne zohriaty olej predstavuje riziko požiaru. **Nikdy sa nepokúšajte uhasiť možný požiar vodou!** Keď olej začne horieť, prikryte ho hasiacim rúškom alebo vlhkou handrou. Ak je to bezpečné, platňu vypnite a zavolajte hasičov.
- Pred vyprážaním jedál vždy odstráňte prebytočnú vodu a pomaly vkladajte do rozohriateho oleja. Pred vyprážaním sa uistite, že sú mrazené potraviny rozmrazené.
- Pri ohrievaní oleja sa uistite, že hrniec, ktorý používate, je suchý a pokrievku udržiavajte otvorenú.
- Odporúčania týkajúce sa varenia s úsporou energie nájdete v časti „Environmentálne pokyny“.
- Teplota varenia a časové veľičiny, dané pre varenie sa môžu líšiť v závislosti od receptu a množstva. Z tohto dôvodu sú tieto hodnoty dané ako rozsahy.

Všeobecné informácie o čistení

▲ Všeobecné upozornenia

- Pred vyčistením produktu počkajte, kým produkt vychladne. Horúce povrchy môžu spôsobiť popáleniny!
- Nenanášajte čistiace prostriedky priamo na horúce povrchy. Môže to spôsobiť trvalé škvrny.
- Spotrebič musí byť po každej operácii dôkladne vyčistený a vysušený. Zvyšky potravín sa tak dajú ľahko vyčistiť a zabráni sa ich spáleniu pri neskoršom použití spotrebiča. Tým sa predlžuje životnosť prístroja a znižujú sa často sa vyskytujúce problémy.
- Na čistenie nepoužívajte parné čistiace prostriedky.
- Niektoré čistiace prostriedky alebo čistiace prípravky môžu poškodiť povrch. Počas čistenia nepoužívajte abrazívne čistiace prostriedky, čistiace prášky, čistiace krémy, odvápnovač alebo ostré predmety.
- Na čistenie po každom použití nie je potrebný špeciálny čistiaci prostriedok. Spotrebič očistíte mydlom, teplou vodou a mäkkou handričkou alebo špongiou a osušte suchou handričkou z mikrovlákna.
- Uistite sa, že ste po vyčistení ste úplne zotrelí všetku zvyšnú tekutinu a okamžite vyčistíte všetky zvyšky jedla, ktoré okolo vás vystreknú počas varenia.
- Neumývajte žiadne časti spotrebiča v umývačke riadu.

Pre varnú dosku:

- Kyslé nečistoty, ako je mlieko, paradajkový pretlak a olej, môžu spôsobiť trvalé škvrny na varných doskách a súčiastiach

horákov/platničiek, prípadné pretečené tekutiny vyčistite ihneď po vychladnutí varnej dosky vypnutím.

Inox a nehrdzavejúce povrchy

- Na čistenie nehrdzavejúcich alebo neoxidovaných povrchov a rukovätí nepoužívajte čistiace prostriedky obsahujúce kyselinu alebo chlór.
- Nerezový alebo inoxidový povrch môže časom zmeniť farbu. To je normálne. Po každej operácii vyčistite čistiacim prostriedkom vhodným na nehrdzavejúci alebo inoxidový povrch.
- Čistite mäkkou mydlovou handričkou a tekutým (neškrabajúcim) čistiacim prostriedkom vhodným pre povrchy z nehrdzavejúcej ocele. Utierajte jedným smerom.
- Okamžite bez čakania odstráňte škvrny od vápna, oleja, škrobu, mlieka a bielkovín z inoxidového a skleneného povrchu. Škvrny môžu po dlhšej dobe hrdzaviť.

Sklenené povrchy

- Pri čistení sklenených povrchov nepoužívajte škrabky z tvrdého kovu a abrazívne čistiace prostriedky. Môžu poškodiť povrch skla.
- Spotrebič očistíte čistiacim prostriedkom na riad, teplou vodou a handričkou z mikrovlákna určenou pre sklenené povrchy. Osušte ho suchou handričkou z mikrovlákna.
- Ak po vyčistení zostanú zvyšky saponátu, utrite ho studenou vodou a osušte čistou a suchou handričkou z mikrovlákna. Zvyšky saponátu môžu narušiť povrch skla.
- Zaschnuté zvyšky na povrchu skla za žiadnych okolností nečistite zubkovanými nožmi, drôtenou vatou alebo podobnými škrabancami.

- Škvrny od vápnika (žlté škvrny) na povrchu skla môžete odstrániť komerčne dostupným odvápnovacím prostriedkom, odvápnovacím prostriedkom, ako je ocot alebo citrónová šťava.
- Ak je povrch silne znečistený, naneste špongiou na škvrnu čistiaci prostriedok a počkajte dlho, kým nebude správne fungovať. Potom povrch skla očistíte vlhkou handričkou.
- Zmena farby a škvrny na povrchu skla sú normálne a nejde o chyby.

Plastové diely a lakované povrchy

- Plastové diely a lakované povrchy očistíte čistiacim prostriedkom na riad, teplou vodou a mäkkou handričkou alebo špongiou a osušte ich suchou handričkou.
- Nepoužívajte škrabky z tvrdého kovu a drsné čistiace prostriedky. Môže to poškodiť povrchy.
- Dbajte na to, aby kľby komponentov spotrebiča nezostali vlhké a saponátové. V opačnom prípade môže na týchto spojoch dôjsť ku korózii.

Čistenie varnej dosky

Sklenená varná plocha

Pri čistení sklenenej varnej plochy postupujte podľa pokynov na čistenie sklenených povrchov uvedených v časti „Všeobecné informácie o čistení“. Pre špeciálne prípady môžete svoje čistenie

dokončiť podľa nižšie uvedených informácií.

- Potraviny na báze cukru, ako je tmavý krém, škrob a sirup, očistite okamžite, bez čakania na vychladnutie povrchu. V opačnom prípade môže dôjsť k trvalému poškodeniu sklenenej varnej plochy.
- Nepoužívajte čistiace prostriedky na čistenie, keď je varná doska horúca, inak by mohlo dôjsť k trvalým škvrnám.

Čistenie ovládacieho panela

- Pri čistení panelov pomocou ovládača gombíkov utrite panel a ovládače vlhkou mäkkou handričkou a osušte suchou handričkou. Neodstraňujte gombíky a tesnenia zospodu, aby ste vyčistili ovládací panel. Môže byť poškodený ovládací panel a gombíky.
- Počas čistenia inox panelov s gombíkovým riadením, okolo gombíkovnepoužívajte čistiace prostriedky na inox. Kontrolky okolo gombíkov môžu byť vymazané.
- Dotykové ovládacie panely očistíte vlhkou mäkkou handričkou a osušte suchou handričkou. Ak je váš produkt vybavený funkciou blokovania klávesov, pred vykonaním čistenia ovládacieho panela nastavte blokovanie klávesov. V opačnom prípade môže dôjsť k nesprávnej detekcii klávesov.

8 Riešenie problémov

Ak problém nedokážete vyriešiť, obráťte sa na autorizovaného servisného agenta alebo technika s licenciou či predajcu, u ktorého ste výrobok zakúpili, aj keď ste sa riadili pokynmi v tejto časti. Nepokúšajte sa sami opravovať pokazený výrobok.

Výrobok nefunguje.

- Sieťová poistka je chybná alebo je vypnutá. >>> *Skontrolujte poistky v skrinke s poistkami. V prípade potreby ich vymeňte alebo vynulujte.*
- Výrobok nie je zapojený do (uzemnenej) zásuvky. >>> *Skontrolujte pripojenie.*
- Tlačidlá/gombíky na ovládacom paneli nefungujú. >>> *Ak je váš výrobok vybavený funkciou uzamknutia tlačidiel, je možné zapnúť blokovanie tlačidiel. Vypnite ho.*
- Ak sa displej po opätovnom zapnutí varnej dosky nerozsvieti. >>> *Odpojte spotrebič od ističa. Počkajte minimálne 20 sekúnd a potom ho znova pripojte.*
- Ochrana pred prehriatím je zapnutá. *Nechajte varnú dosku vychladnúť.*
- Varná nádoba nie je vhodná.>>> *Skontrolujte nádobu.*

Na obrazovke varnej zóny sa objaví symbol .

- Nedávajte hrniec do aktívnej varnej zóny. >>> **Skontrolujte, či sa vo varnej zóne nachádza hrniec.**
- Váš hrniec nie je kompatibilný s indukčným varením. >>> *Skontrolujte, či je váš hrniec kompatibilný s indukčnou varnou doskou.*
- Varný hrniec nie je správne vycentrovaný alebo spodný povrch hrnca nie je dostatočne široký pre varnú zónu. >>> *Vyberajte hrniec dostatočne široký a hrniec riadne vycentrujte vo varnej zóne.*
- Varný hrniec alebo varná zóna je prehriata. >>> *Nechajte ich vychladnúť.*

Vybraná varná zóna sa počas prevádzky náhle vypne.

- Čas varenia pre vybranú varnú zónu mohol vypršať. >>> *Môžete nastaviť nový čas varenia alebo dokončiť varenie.*
- Ochrana pred prehriatím je zapnutá. >>> *Nechajte varnú dosku vychladnúť.*
- Dotykový ovládací panel môže zakrývať predmet. >>> *Odstráňte predmet na paneli.*

Hrniec sa nezahrieva, aj keď je varná zóna zapnutá.

- Váš hrniec nie je kompatibilný s indukčným varením. >>> *Skontrolujte, či je váš hrniec kompatibilný s indukčnou varnou doskou.*
- Varný hrniec nie je správne vycentrovaný alebo spodný povrch hrnca nie je dostatočne široký pre varnú zónu. >>> *Vyberajte hrniec dostatočne široký a hrniec riadne vycentrujte vo varnej zóne.*

Chladiaci ventilátor pokračuje v činnosti, aj keď je varná doska vypnutá.

- Toto nie je chyba. Chladiaci ventilátor bude fungovať ďalej, až kým sa elektronika v varnej doske neochladí na vhodnú teplotu.

Hluk vychádzajúci zo sporáka počas varenia

Počas varenia môže byť zo sporáka počuť určité zvuky. Tieto zvuky sú spôsobené zložením varnej nádoby. Tieto zvuky sú normálne, nejde o poruchu a sú súčasťou indukčnej technológie.

Možné zvuky a dôvody

- **Hluk ventilátora:** Sporák je vybavený ventilátorom, ktorý sa automaticky aktivuje podľa teploty spotrebiča. Ventilátor má rôzne prevádzkové úrovne a na rôznych úrovniach pracuje podľa teploty.
- **Nižšie zvuky ako prevádzkový hluk transformátora:** Je to spôsobené povahou indukčnej technológie. Keď sa teplo prenáša priamo na základňu varnej nádoby, môžu byť počuť bzučavé zvuky, v závislosti na materiáli varnej nádoby. Preto môžu byť pri rôznych nádobách počuť rôzne zvuky.
- **Zvuk praskania:** Dôvodom je štruktúra a materiál dna varnej nádoby. Ak je varná nádoba vyrobená z rôznych vrstiev z rôznych materiálov, môže byť počuť praskanie.
- **Zvuk kňučania:** Keď sa na varenie s rôznymi úrovňami varenia použijú dve varné zóny na tej istej strane sporáka, môžete počuť zvuk kňučania.

Chybové kódy / dôvody a možné riešenia

Chybové kódy	Dôvody chyby	Možné riešenia
E 22 E 26	Indukčný varič je prehriaty.	Vypnite indukčný sporák a počkajte, kým vychladne. Chyba bude vyriešená, keď teplota sporáka klesne pod dané limity.
E 46	Jedno alebo viac tlačidiel je stlačených dlhšie ako 10 sekúnd. Na ovládacom paneli zostal nejaký predmet alebo je ovládací prvok vystavený výparom.	Problém bude vyriešený, keď zoberiete preč svoju ruku zo sporáka. Problém sa vyrieši po vyčistení ovládacieho panela.
E 47	Nepoužili ste hrniec vhodný na indukčný ohrev.	Problém bude vyriešený, keď sa použije hrniec vhodný na indukčný ohrev.
E 1 - E 15	Chyba komunikácie na indukčnej doske.	Indukčnú dosku vypnite a po 30 sekundách znova zapnite. Ak sa problém obnoví, obráťte sa na autorizované obchodné zastúpenie.
E 16 - E 21	Chyba snímača teploty na indukčnej doske.	Indukčnú dosku vypnite a po 30 sekundách znova zapnite. Ak sa problém obnoví, obráťte sa na autorizované obchodné zastúpenie.

Chybové kódy	Dôvody chyby	Možné riešenia
E 23 E 24	Softvérová chyba indukčnej varnej dosky.	Indukčnú dosku vypnite a po 30 sekundách znova zapnite. Ak sa problém obnoví, obráťte sa na autorizované obchodné zastúpenie.
E 25	Chyba činnosti ventilátora na indukčnej doske.	Indukčnú dosku vypnite a po 30 sekundách znova zapnite. Ak sa problém obnoví, obráťte sa na autorizované obchodné zastúpenie.
E 31 - E 45	Chyba hardvéru elektronického panelu na indukčnej doske.	Indukčnú dosku vypnite a po 30 sekundách znova zapnite. Ak sa problém obnoví, obráťte sa na autorizované obchodné zastúpenie.
E 48 E 49 E 51	Chyba snímača na indukčnej doske.	Senzorové zariadenie musí byť kompatibilné s prevádzkovými podmienkami. Ak sa problém obnoví, obráťte sa na autorizované obchodné zastúpenie.
E 52 - E 57	Chyba vysokej teploty na indukčnej doske.	Vypnite indukčný sporák a počkajte, kým vychladne. Problém sa vyrieši, keď teplota snímača klesne pod dané limity. Ak sa problém obnoví, obráťte sa na autorizované obchodné zastúpenie.

