



## **Vestavná trouba**

Návod k použití

## **Vstavaná rúra**

Používateľská príručka



BBIM13400XS

**CZ / SK**

385.4408.98/R.AE/23.12.2021/3-2

7768282921

# Vážený zákazníku,

## **Před použitím produktu si pozorně přečtěte tento návod k obsluze.**

Beko děkuje, že jste si vybrali tento výrobek. Chceme, aby vám vaše zařízení, vyrobené s vysokou kvalitou a špičkovou technologií, poskytovalo nejlepší účinnost. Před použitím výrobku si pečlivě přečtěte tento návod a veškerou dodanou dokumentaci a uschovejte je jako referenci. Pokud výrobek předáte někomu jinému, poskytněte mu tento návod. Postupujte podle pokynů a věnujte pozornost všem informacím a výstrahám v návodu k obsluze.

Řiďte se podle všech informací a varování v návodu k obsluze. Tím budete chránit sebe a svůj výrobek před nebezpečími, která mohou nastat.

Návod k obsluze si uschovejte. Pokud výrobek předáte někomu jinému, poskytněte mu tento návod.

Návod k obsluze obsahuje následující symboly:



Nebezpečí, které může mít za následek smrt nebo zranění.

**POZNÁMKY** Nebezpečí, které může mít za následek vážné poškození výrobku nebo jeho okolí.



Nebezpečí, které může způsobit popálení v důsledku kontaktu s horkými povrchy.



Důležité informace nebo užitečné tipy pro použití.



Návod k obsluze si přečtěte.



**Arçelik A.Ş.**  
Karaağaç caddesi No:2-6  
34445 Sultüce/Istanbul/TURKEY  
Made in TURKEY

**1 Bezpečnostní pokyny 4**

Účel použití..... 4  
 Bezpečnost dětí, zranitelných osob a domácích zvířat ..... 4  
 Elektrická bezpečnost..... 5  
 Bezpečnost při přepravě..... 7  
 Bezpečnost instalace..... 7  
 Bezpečnost použití..... 7  
 Varování o teplotě ..... 8  
 Použití příslušenství ..... 8  
 Bezpečnost pečení..... 8  
 Údržba a čištění ..... 9

**2 Pokyny týkající se životního prostředí 11**

Nařízení o odpadech ..... 11  
 Dodržování směrnice WEEE a o likvidaci odpadů..... 11  
 Likvidace obalových materiálů ..... 11  
 Doporučení pro úsporu energie ..... 11

**3 Váš výrobek 12**

Představení výrobku ..... 12  
 Úvod do ovládacího panelu výrobku a jeho použití..... 13  
 Ovládání trouby..... 13  
 Provozní funkce trouby ..... 14  
 Příslušenství k výrobku..... 16  
 Použití příslušenství výrobku..... 17  
 Technické specifikace..... 20

**4 První použití 21**

První nastavení času ..... 21  
 První čištění..... 21

**5 Obsluha trouby 23**

Obecné informace o používání trouby ..... 23  
 Ovládání řídicí jednotky trouby ..... 23  
 Nastavení..... 28

**6 Obecné informace o pečení 32**





Obecná varování pro vaření v troubě..... 32  
 Pečivo a jídlo do trouby..... 32  
 Maso, ryby a drůbež..... 35  
 Grilování..... 36  
 Jídlo pro zkoušky..... 37

**7 Údržba a péče 38**

Všeobecné informace o čištění ..... 38  
 Čištění příslušenství ..... 39  
 Čištění ovládacího panelu..... 39  
 Čištění vnitřní části trouby (oblast pečení) 40  
 Snadné čištění párou..... 40  
 Čištění dvířek trouby ..... 41  
 Vyjmutí vnitřních skel dvířek trouby..... 43  
 Čištění světla trouby..... 43

**8 Řešení problémů 45**

## 1 Bezpečnostní pokyny

- Tato část obsahuje bezpečnostní pokyny, které vám pomohou předcházet jakýmkoli rizikům zranění osob nebo škod na majetku.
- V případě převedení výrobku na jinou osobu nebo použití z druhé ruky je třeba spolu s výrobkem dodat návod k obsluze, produktové štítky, další příslušné dokumenty a příslušenství.
- Naše společnost neodpovídá za žádné škody, které mohou vzniknout následkem nedodržení těchto pokynů.
- Nedodržení těchto pokynů způsobí ztrátu jakékoli záruky.
-  Instalační a servisní práce nechte vždy provést výrobcem, autorizovaným servisem nebo osobou, kterou určí dovozce.
-  Používejte pouze originální náhradní díly a příslušenství.
-  Nepokoušejte se opravit ani vyměnit žádnou část výrobku, pokud to není jasně uvedeno v návodu k obsluze.
-  Na výrobku neprovádějte technické úpravy.

### Účel použití

- Tento výrobek je určen pro domácí použití. Není vhodný pro komerční použití.
- Nepoužívejte výrobek na zahradách, balkonech ani v jiných venkovních prostředích. Zařízení je určeno k použití v kuchyňských linkách pro domácnosti a zaměstnance v obchodech, kancelářích a dalších pracovních prostředích.
- **VAROVÁNÍ:** Tento výrobek by se měl používat pouze pro účely vaření. Neměl by se používat pro jiné účely, například pro vytápění místnosti.
- Troubu lze použít k rozmrazování, pečení, smažení a grilování potravin.
- Tento výrobek by se neměl používat pro vytápění, zahřívání talířů, věšení ručníků nebo oblečení na držadle za účelem sušení.

### Bezpečnost dětí, zranitelných osob a domácích zvířat

- Děti ve věku 8 let a starší, a lidé, kteří mají snížené fyzické,

- smyslové nebo mentální dovednosti nebo mají nedostatek zkušeností a znalostí, mohou tento výrobek používat pouze tehdy, když jsou pod dohledem nebo vyškoleni pro bezpečné používání a rizika výrobku.
- Děti by si s výrobkem neměly hrát. Čištění a uživatelskou údržbu by neměly provádět děti, pokud nejsou pod dohledem.
  - Tento výrobek by neměli používat lidé s omezenou fyzickou, smyslovou nebo mentální schopností (včetně dětí), pokud nejsou stále pod dohledem nebo pokud nedostanou potřebné pokyny.
  - Děti by měly být pod dohledem, aby se zajistilo, že si s výrobkem nebudou hrát.
  - Elektrické výrobky jsou nebezpečné pro děti a domácí zvířata. Děti a domácí zvířata si s výrobkem nesmějí hrát, lézt na výrobek ani dovnitř.
  - Nepokládejte na výrobek předměty, na které by děti mohly dosáhnout.
  - **VAROVÁNÍ:** Během používání jsou přístupné

povrchy výrobku horké. Udržujte děti dále od výrobku.

- Obalové materiály uchovávejte mimo dosah dětí. Hrozí nebezpečí zranění a udušení.
- Když jsou dvířka otevřená, nepokládejte na ně žádné těžké předměty ani nedovolte dětem, aby si na ně sedaly. Mohlo by to způsobit převrácení trouby nebo poškození závěsů dvířek.
- (Pokud je váš produkt vybaven zástrčkou) Z důvodu bezpečnosti dětí před likvidací výrobku odpojte napájecí zástrčku a vyřadte výrobek z provozu.



### **Elektrická bezpečnost**

- Připojte výrobek k uzemněné zásuvce chráněné pojistkou, která odpovídá aktuálním hodnotám uvedeným na typovém štítku. Instalaci uzemnění nechte provést kvalifikovaným elektrikářem. Nepoužívejte výrobek bez uzemnění v souladu s místními / vnitrostátními předpisy.
- Zástrčka nebo elektrické připojení výrobku by mělo být na snadno přístupném místě

- (kde nebude ovlivněno plamenem kamen). Pokud to není možné, měl by být na elektrické instalaci, ke které je produkt připojen, k dispozici mechanismus (pojistka, spínač, vypínač atd.) v souladu s elektrickými předpisy, oddělující všechny póly od sítě.
- Během instalace, opravy a přepravy nesmí být produkt zapojen do zásuvky.
  - Zapojte výrobek do zásuvky, která splňuje hodnoty napětí a frekvence uvedené na typovém štítku.
  - (Pokud váš produkt nemá napájecí kabel) Používejte pouze propojovací kabel, který je uveden v části „Technické údaje“.
  - Napájecí kabel nemačkejte pod výrobek a za výrobkem. Na napájecí kabel nepokládejte těžké předměty. Napájecí kabel by se neměl ohýbat, mačkat, a nesmí přijít do kontaktu s žádným zdrojem tepla.
  - Když je trouba v provozu, její zadní povrch se také zahřívá. Napájecí kabely se nesmí dotýkat zadního povrchu, mohlo by se poškodit připojení.
  - Elektrické kabely nedávejte do dvířek trouby a nevedte je přes horké povrchy. Roztavení kabelu by mohlo způsobit zkrat trouby a vzplanutí ohně.
  - Používejte pouze originální kabel. Nepoužívejte proříznuté nebo poškozené kabely ani prodlužovací kabely.
  - Pokud je napájecí kabel poškozen, musí jej vyměnit výrobce, autorizovaný servis nebo osoba, kterou určí dovozce, aby se předešlo možným nebezpečím.
  - **VAROVÁNÍ:** Před výměnou světla trouby se ujistěte, že jste produkt odpojili od sítě, aby nedošlo k úrazu elektrickým proudem. Odpojte výrobek nebo vypněte pojistku v pojistkové skřínce.
- (Pokud je váš produkt vybaven zástrčkou)
- Nezapojujte výrobek do zásuvky, která je volná, dostala se ven ze své zdířky, je rozbitá, špinavá, mastná, v nebezpečí kontaktu s vodou

(například voda, která může vytéct z přepážky).

- Nikdy se nedotýkejte zástrčky mokřýma rukama! Při odpojování nedržte kabel, vždy držte zástrčku.
- Ujistěte se, že zástrčka výrobku je bezpečně zapojena do zásuvky, aby se zabránilo vzniku elektrického oblouku.

### **Bezpečnost při přepravě**

- Před přepravou výrobku odpojte výrobek ze sítě.
- Výrobek je těžký, jeho přepravu musí provádět nejméně dva lidé.
- K přepravě nebo přemísťování výrobku nepoužívejte dvířka ani rukojeť.
- Nedávejte na výrobek jiné předměty a přenášejte jej ve svislé poloze.
- Pokud potřebujete výrobek přepravit, zabalte jej do balicího materiálu s bublinkovou fólií nebo silnou lepenku a pevně ji přilepte. Výrobek pevně zajistěte páskou, aby se zabránilo poškození výrobku a jeho odnímatelných nebo pohyblivých částí.

- Zkontrolujte celkový vzhled výrobku, zda během přepravy nedošlo k poškození.

### **Bezpečnost instalace**

- Před instalací výrobek zkontrolujte, zda není poškozený. Pokud je výrobek poškozen, neinstalujte jej.
- Neinstalujte výrobek v blízkosti zdrojů tepla (radiátory, kamna atd.).
- Udržujte všechny ventilační kanály kolem výrobku otevřené.
- Aby nedošlo k přehřátí, neměl by se výrobek instalovat za dekorativní dveře.

### **Bezpečnost použití**

- Po každém použití se ujistěte, že výrobek je vypnutý.
- Pokud výrobek delší dobu nepoužíváte, odpojte jej nebo vypněte pojistku v pojistkové skřínce.
- Vadný nebo poškozený výrobek nepoužívejte. Odpojte elektrická / plynová připojení výrobku, pokud jsou k dispozici, a zavolejte autorizovaný servis.

- Nepoužívejte výrobek s odstraněným nebo rozbitým sklem předních dvířek.
- Nelezte na výrobek, abyste na něco dosáhli, ani z jiného důvodu.
- Nepoužívejte výrobek v situacích, které mohou ovlivnit váš úsudek, jako například po užití drog nebo alkoholu.
- Hořlavé předměty uchovávané v oblasti pečení se mohou vznítit. Nikdy neskladujte v oblasti pečení hořlavé předměty.
- Rukojeť trouby není sušička ručníků. Při používání výrobku nezavěšujte ručníky, rukavice ani podobné textilie.
- Závěsy dvířek výrobku se při otevírání a zavírání dvířek pohybují a utahují. Při otevírání / zavírání dvířek nedržte dvířka za závěsy.



### **Varování o teplotě**

- **VAROVÁNÍ:** Během provozu výrobku budou exponované části horké. Nedotýkejte se výrobku a ohřívacích prvků. Děti mladší 8 let by se neměly přibližovat k výrobku bez dospělé osoby.

- Neumísťujte do blízkosti výrobku hořlavé / výbušné materiály, protože okraje budou během provozu horké.
- Při otevírání dvířek trouby se držte dále, aby nedošlo ke vdechnutí páry. Pára vám může popálit ruku, obličej a / nebo oči.
- Během používání může být výrobek horký. Nedotýkejte se horkých přihrádek, vnitřních částí trouby, ohřívacích prvků atd.
- Při ukládání potravin do horké trouby, při vyjímání potravin atd. vždy používejte rukavice odolné vůči teplotě.



### **Použití příslušenství**

- Je důležité, aby rošt a mísa byly správně umístěny na drátěných policích. Podrobné informace najdete v části „Použití příslušenství“.
- Příslušenství může poškodit sklo dvířek při zavírání dvířek výrobku. Příslušenství zatlačte vždy na konec varného prostoru.



### **Bezpečnost pečení**

- Při užívání alkoholu v jídle dbejte na opatrnost. Alkohol se při vysokých teplotách



odpařuje, a při vystavení horkým povrchům se může vznítit a způsobit požár.

- Odpad z potravin, olej atd. na varné ploše může vzplanout. Před pečením takové hrubé nečistoty odstraňte.
- Nebezpečí otravy jídlem: Neskladujte jídlo v troubě déle než hodinu před a po vaření. Jinak může nastat otrava jídlem nebo můžete onemocnět.
- Nezahřívejte uzavřené plechovky a skleněné nádoby. Zvýšený tlak může způsobit prasknutí nádoby.
- Vložte do nádobí nebo na příslušenství pro troubu s jídlem (mísa, rošt, atd.) nepromastitelný papír a vložte nádobí do předehřáté trouby. Odstraňte nadbytečné kousky nepromastitelného papíru přesahující z příslušenství nebo nádoby, aby se zamezilo riziku doteku ohřívacích prvků trouby. Nikdy nepoužívejte nepromastitelný papír při teplotě vyšší než maximální povolená teplota použití uvedená na používaném nepromastitelného papíru.

Nikdy neumísťujte nepromastitelný papír na základnu trouby.

- Nepokládejte pekáče, talíře ani hliníkovou fólii přímo na dno trouby. Nahromaděné teplo může poškodit dno trouby.
- Během grilování zavřete dvířka trouby. Horké povrchy mohou způsobit popáleniny!
- Potraviny nevhodné pro grilování vyvolávají nebezpečí požáru. Grilujte pouze jídlo, které je vhodné pro grilovací oheň. Jídlo také nedávejte příliš daleko do zadní části grilu. Je to nejvíce horká oblast a mastná jídla se mohou vznítit.



### **Údržba a čištění**

- Před vyčištěním produktu vyčkejte, dokud produkt vychladne. Horké povrchy mohou způsobit popáleniny!
- Nikdy nemyjte výrobek stříkáním nebo poléváním vodou na něj! Hrozí nebezpečí úrazu elektrickým proudem!
- Výrobek nečistěte parními čističi, protože by to mohlo způsobit úraz elektrickým proudem.

- K čištění skla předních dveří trouby / (pokud takové jsou) skla horních dveří trouby nepoužívejte drsné abrazivní čisticí prostředky, kovové škrabky, drátěnou vlnu nebo bělicí materiály. Tyto materiály mohou způsobit poškrábání a rozbití skleněných povrchů.
- Ovládací panel udržujte vždy čistý a suchý. Vlhký a znečištěný povrch může způsobit problémy při ovládání funkcí.

## 2 Pokyny týkající se životního prostředí

### **Nařízení o odpadech Dodržování směrnice WEEE a o likvidaci odpadů**



Tento produkt splňuje směrnici EU WEEE (2012/19/EU). Tento výrobek nese symbol pro třídění, platný pro elektrický a elektronický odpad (WEEE).

Tento produkt byl vyroben z vysoce kvalitních součástí a materiálů, které lze znovu použít a které jsou vhodné pro recyklaci. Produkt na konci životnosti nevyhazujte do běžného domácího odpadu. Odveďte ho do sběrného místa pro recyklaci elektrických a elektronických zařízení. Informace o těchto sběrných místech získáte na místních úřadech.

Správná likvidace použitého zařízení pomáhá předcházet možným negativním dopadům na životní prostředí a lidské zdraví.

### **Dodržování směrnice RoHS:**

Produkt, který jste zakoupili splňuje směrnici EU RoHS (2011/65/EU). Neobsahuje žádné škodlivé ani zakázané materiály, které jsou směrnicí zakázané.

### **Likvidace obalových materiálů**

- Obalové materiály jsou nebezpečné pro děti. Obalové materiály uschovejte na bezpečném místě mimo dosah dětí. Obalové materiály výrobku jsou vyrobeny z recyklovatelných materiálů. Zlikvidujte je správně a třídte je v souladu s pokyny pro likvidaci

recyklovaného odpadu. Nelikvidujte je s běžným domácím odpadem.

### **Doporučení pro úsporu energie**

Informace o energetické účinnosti podle EU 66/2014 naleznete na produktovém listu uvedeném u výrobku. Následující doporučení vám pomohou používat váš výrobek ekologicky a energeticky účinně:

- Zmrazené jídlo před vařením rozmrazte.
- V troubě používejte tmavé nebo smaltované nádoby, které lépe přenášejí teplo.
- Vypněte výrobek 5 až 10 minut před koncem doby vaření, aby se vaření prodloužilo. Nyní můžete pomocí tepla ušetřit až 20 % elektřiny.
- Pokud je to uvedeno v receptu nebo v uživatelské příručce, potraviny vždy předehejte. Během vaření neotevírejte dvířka trouby často.
- Neotevírejte dvířka trouby při vaření v provozní funkci „Ekonomický ohřev ventilátorem“. Pokud se dvířka neotevírají, vnitřní teplota se optimalizuje za účelem úspory energie při provozní „Ekonomický ohřev ventilátorem“ funkci, a tato teplota se může lišit od teploty zobrazené na obrazovce.
- Zkuste v troubě vařit více než jedno jídlo najednou. Můžete jídla vařit současně umístěním dvou varných nádob na drátěný rošt. Kromě toho, pokud vaříte jídla jedno po druhém, ušetří to energii, protože trouba neztrácí své teplo.

## 3 Váš výrobek

### Představení výrobku

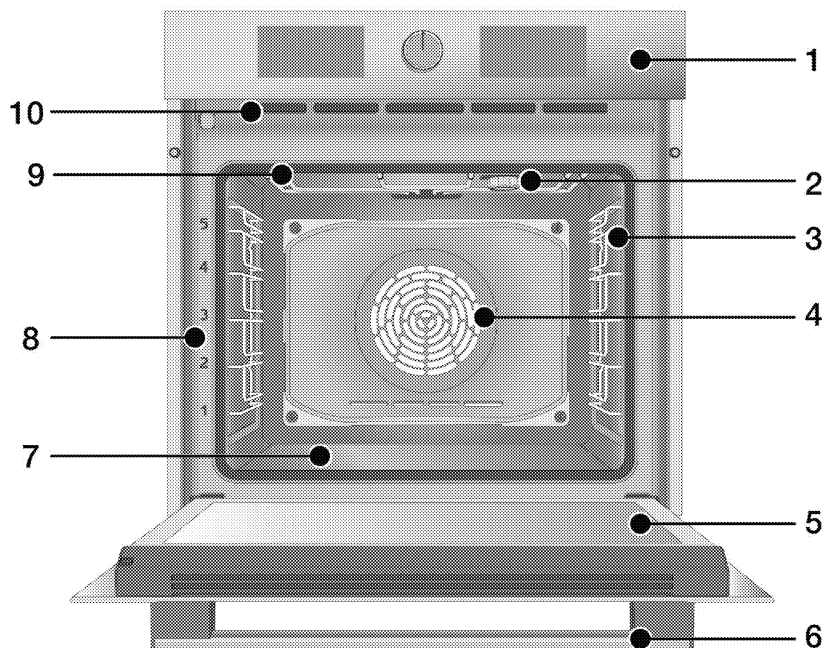

- 1 Ovládací panel
- 2 Svítidlo\*
- 3 Drátěné police\*\*
- 4 Motor ventilátoru (za ocelovým plechem)
- 5 Dveře
- 6 Rukojeť
- 7 Spodní ohřívač (spodní ocelový plech)
- 8 Poloha police
- 9 Horní ohřívač

#### 10 Ventilací otvory

\* V závislosti na modelu Váš produkt nemusí disponovat lampou nebo se typ a umístění lampy může lišit od ilustrace.

\*\* V závislosti na modelu Váš výrobek může být bez drátěných polic. Na obrázku jsou drátěné police zobrazeny jako příklady.

# Úvod do ovládacího panelu výrobku a jeho použití

V této části najdete přehled a základní použití ovládacího panelu výrobku. V závislosti na typu výrobku se mohou obrázky a některé funkce lišit.

## Ovládání trouby

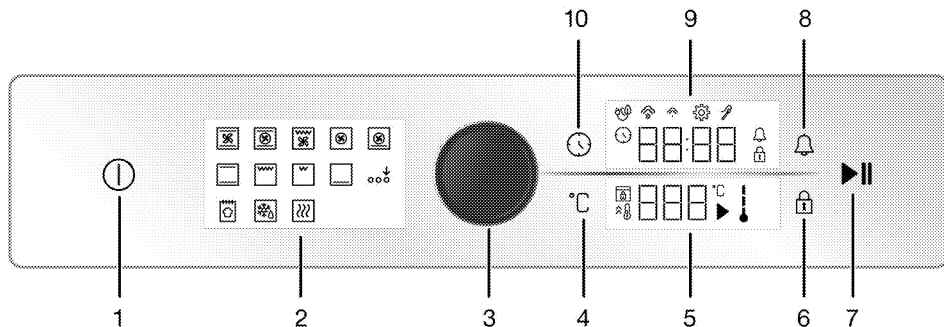

- 1 Tlačítko Zapnutí/Vypnutí
- 2 Zobrazení funkcí
- 3 Knoflík řízení trouby
- 4 Tlačítko nastavení teploty
- 5 Zobrazení teploty
- 6 Tlačítko uzavření tlačítek
- 7 Tlačítko start / stop vaření
- 8 Tlačítko alarmu
- 9 Zobrazení hodin/času
- 10 Tlačítko času a nastavení

Pokud se váš výrobek ovládá pomocí ovládacích knoflíků, mohou být tyto knoflíky zapuštěny do panelu, ze kterého se u některých modelů po stisknutí vysouvají. Chcete-li pomocí těchto ovládacích knoflíků provést nastavení, nejprve zatlačte příslušný ovládací knoflík dovnitř a ten se pak vysune ven. Po provedení nastavení znovu zatlačte na ovládací knoflík a ten se vrátí do původní polohy.

### Knoflík řízení trouby

Pomocí ovládacího knoflíku trouby můžete ovládat nastavení na displeji hodin/času a na displeji teploty. Mezi těmito nastaveními můžete přecházet otočením ovládacího knoflíku trouby

doprava nebo doleva. Nastavení můžete aktivovat a potvrdit jeho stisknutím.

### Ukazatel teploty

Ze symbolu vnitřní teploty na displeji poznáte, jaká je teplota uvnitř trouby. Symbol se zobrazí na displeji při zahájení pečení a jakmile teplota uvnitř trouby dosáhne nastavené teploty, bude svítit každý stupeň symbolu vnitřní teploty.

### Zobrazení funkcí

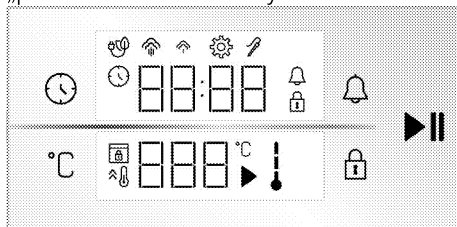

Funkční displej obsahuje provozní funkce trouby. Každá funkce se aktivuje dotykem na ni. Všechny funkce na obrazovce jsou schematické; nemusí být k dispozici ve vašem produktu. Provozní funkce, které jsou k dispozici na vašem výrobku, jsou vysvětleny v části „provozní funkce trouby“.









Zobrazuje

### Tlačítka:

- : Tlačítko času a nastavení
- : Tlačítko nastavení teploty





-  : Tlačítko uzavření tlačítek
-  : Tlačítko alarmu
-  : Tlačítko start / stop vaření

### Zobrazení hodin/času :

-  : Symbol Čas vaření/Čas dne
-  : Symbol alarmu
-  : Symbol nastavení
-  : Rozsvítí se Symbol Zámku tlačítek
-  : Symbol vaření Eco ventilátor
-  : Symbol nízké úrovně páry\*
-  : Symbol vysoké úrovně páry\*
-  : Symbol sondy na maso\*

\* Liší se v závislosti na modelu produktu. \* Nemusí být k dispozici ve vašem produktu.





### Zobrazení teploty:











-  : Symbol vaření
-  : Symbol teploty
-  : Symbol vnitřní teploty trouby
-  : Symbol rychlého ohřevu (booster)
-  : Symbol zámku dveří\*

\* Liší se v závislosti na modelu produktu. \* Nemusí být k dispozici ve vašem produktu.

## Provozní funkce trouby

V tabulce funkcí jsou uvedeny provozní funkce, které můžete v troubě použít, a nejvyšší a nejnižší teploty, které lze pro tyto funkce nastavit. Pořadí zde uvedených provozních režimů se může lišit od uspořádání vašeho výrobku.

Symbol funkce	Popis funkce	Teplotní rozsah (°C)	Popis a použití
	Provoz s pomocí ventilátoru	-	Trouba se nezahřívá. Pracuje pouze ventilátor (na zadní stěně). Zmrazené jídlo s granulami se pomalu rozmrazuje při pokojové teplotě, vařené jídlo se ochladí. Čas potřebný na rozmrazení celého kusu masa je delší než v případě potravin se zrný.
	Horní a spodní ohřev	40 - 280	Jídlo se zahřívá shora a zespodu současně. Vhodné pro koláče a dušené maso v pekařských formách nebo koláče a pečivo. Pečení se provádí pomocí jediné mísy.
	Spodní ohřev	40 - 220	Zapnutý je pouze spodní ohřev. Vhodné pro potraviny, které vyžadují zhnědnutí na spodní straně. Tato funkce by se měla používat také pro snadné čištění párou.
	Spodní/horní ohřev s pomocí ventilátoru	40 - 280	Horký vzduch ohřátý horním a dolním ohřívacem se rovnoměrně a rychle rozvádí po celé troubě pomocí ventilátoru. Pečení se provádí pomocí jediné mísy.

Symbol funkce	Popis funkce	Teplotní rozsah (°C)	Popis a použití
	Ohřev ventilátorem	40 - 280	Horký vzduch ohřátý ohřivačem s ventilátorem se rovnoměrně a rychle rozvádí po celé troubě pomocí ventilátoru. Vhodné pro vaření jídla ve více mísách na různých úrovních polic.
	Ekonomický ohřev ventilátorem	160 - 220	Pro úsporu energie můžete tuto funkci použít namísto použití „Ohřev ventilátorem“ v rozmezí 160-220 °C. Doba pečení však bude o něco delší. Použití této funkce je popsáno v kapitole "Obsluha řídicí jednotky trouby".
	Funkce Pizza	40 - 280	Dolní ohřivač a ohřev s ventilátorem pracují. Vhodné pro pečení pizzy.
	Funkce „3D“	40 - 280	Horní ohřev, dolní ohřev a ohřev s ventilátorem pracují. Všechny části výrobku se pečou rovnoměrně a rychle. Pečení se provádí pomocí jediné mísy.
	Částečný gril	40 - 280	Malý gril na stropě trouby pracuje. Vhodné pro grilování menších množství.
	Úplný gril	40 - 280	Velký gril na stropě trouby pracuje. Vhodné pro grilování ve velkém množství.
	Úplný gril s pomocí ventilátoru	40 - 280	Horký vzduch ohřátý velkým grilem se rychle rozvádí po celé troubě pomocí ventilátoru. Vhodné pro grilování ve velkém množství.
	Udržování tepla	40 - 100	Používá se pro udržování jídla při teplotě připravené k podávání po dlouhou dobu.
	Funkce pečení chleba	-	Používá se pro pečení chleba. Nastavenou vstupní teplotu a čas nelze změnit.
	Aktiva funkce navíc	-	Používá se k aktivaci funkcí, které se při prvním spuštění nezobrazují na displeji funkce.

## Příslušenství k výrobku

Ve vašem výrobku je různé příslušenství. V této části je uveden popis příslušenství a popis jeho správného použití. Dodávané příslušenství se liší v závislosti na modelu výrobku. Ve vašem výrobku nemusí být dostupné veškeré příslušenství popsané v uživatelské příručce.

---

**POZNÁMKY** : Mísy ve vašem výrobku se mohou vlivem teploty zdeformovat. To nemá žádný vliv na funkci. Deformace zmizí, když mísa vychladne.

---

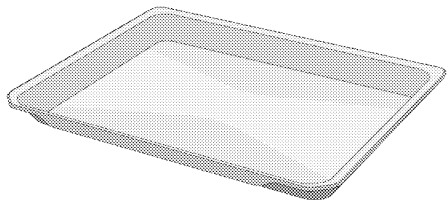

### Standardní plech s bariérovou povrchovou úpravou

Používá se pro pečivo, mražená jídla a smažení velkých kusů. Mísa do trouby s bariérovým potahem má menší přilnavost než jiné mísy.

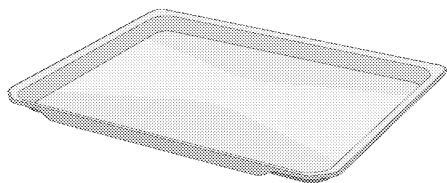

### Plech na pečivo s bariérovou povrchovou úpravou

Používá se pro pečivo, jako například koláče a sušenky. Mísa do trouby s bariérovým potahem má menší přilnavost než jiné mísy.

---

Modely s drátěnými policemi:

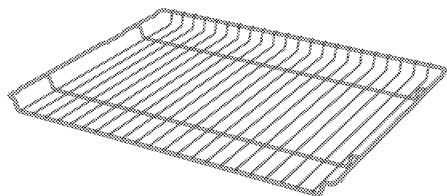

Modely bez drátěných polic:

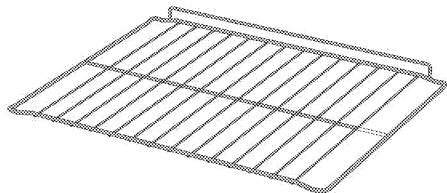

### Drátěný gril

Používá se pro smažení nebo umístění jídla, které se má péct, smažit a dusit, na požadované polici.



## Použití příslušenství výrobku

### Varné police

V oblasti vaření je 5 úrovní polohy polic. Pořadí polic můžete vidět také v číslech na předním rámu trouby.

#### Modely s drátěnými policemi

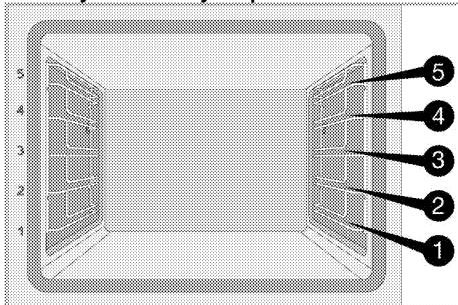

#### Modely bez drátěných polic

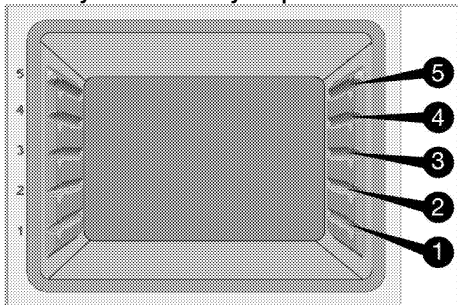

### Umístění roštu na varné police

#### Modely s drátěnými policemi:

Je velmi důležité správně umístit rošt na boční police pro rošt. Při umísťování roštu na požadovanou polici musí být otevřená část na přední straně. Pro lepší vaření musí být rošt zajištěn na polici pro rošt zarážkou. Nesmí projít přes zarážku a přijít do kontaktu se zadní stěnou trouby.

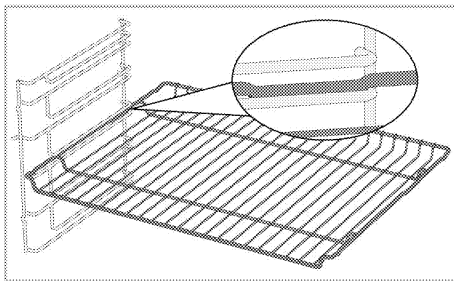

#### Modely bez drátěných polic:

Je velmi důležité správně umístit rošt na boční police. Rošt má při umístění na polici jeden směr. Při umísťování roštu na požadovanou polici musí být otevřená část na přední straně.

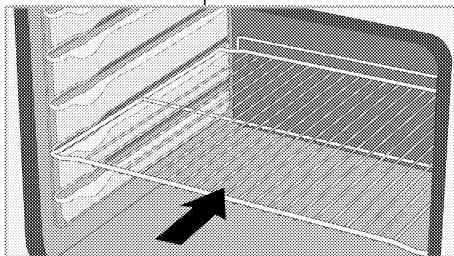

### Umístění mísy na varné police

#### Modely s drátěnými policemi:

Je také velmi důležité správně umístit mísy na bočních policích pro rošt. Při umísťování mísy na požadovanou polici musí být její strana určená k přidržování na přední straně. Pro lepší vaření musí být mísa na polici pro rošt zajištěna zarážkou. Nesmí projít přes zarážku a přijít do kontaktu se zadní stěnou trouby.

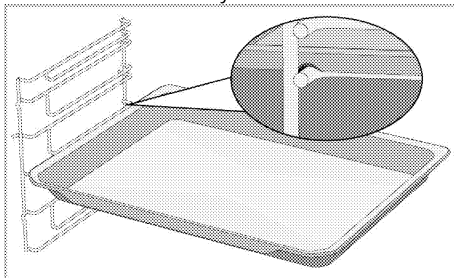

### Modely bez drátěných polic:

Je také velmi důležité správně umístit mísy na bočních policích. Mísa má při umístění na polici jeden směr. Při umísťování mísy na požadovanou polici musí být její strana určená k přidržování na přední straně.

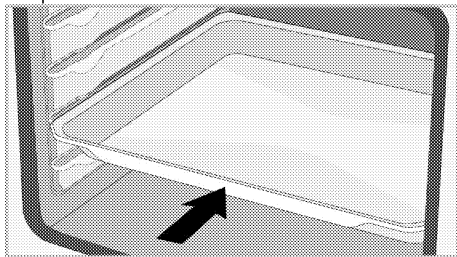

### Funkce zarážky roštu

K dispozici je funkce zarážky, která zabraňuje vyklonění roštu z police pro rošt. Díky této funkci můžete vyjmout své jídlo snadno a bezpečně. Při odstraňování roštu jej můžete vytáhnout dopředu, až dosáhne zarážky. Musíte jej přesunout přes zarážku, abyste jej mohli zcela vyjmout.

### Modely s drátěnými policemi

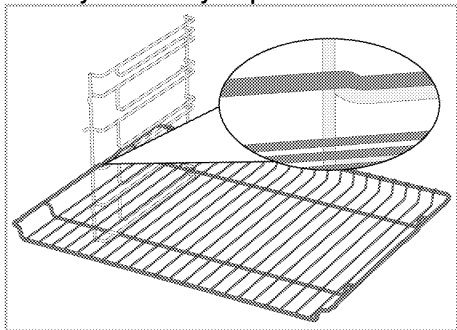

### Modely bez drátěných polic

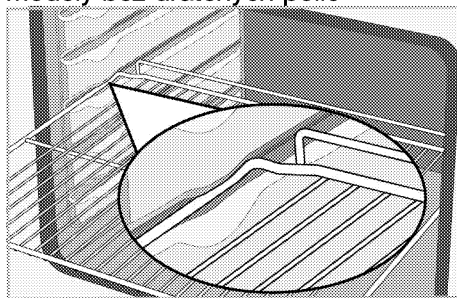

### Funkce zarážky mísy pro rošt – Modely s drátěnými policemi

K dispozici je také funkce zarážky, která zabraňuje vyklonění mísy z roštu. Při vyjímání mísy ji uvolněte ze zadního zámku a táhněte směrem k sobě, dokud nedosáhne zarážky. Musíte ji přesunout přes zarážku, abyste ji mohli zcela vyjmout.

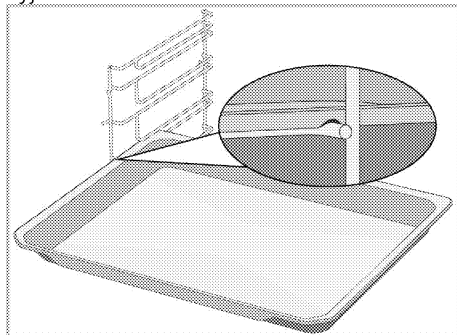

## **Správné umístění roštu a mísy na teleskopických lištách -Modely s drátěnými policemi a teleskopickými lištami**

Díky teleskopickým lištám můžete snadno instalovat a vyjímat mísy nebo rošt. Při používání mís a roštů s teleskopickou lištou je třeba dbát na to, aby kolíky na přední a zadní straně teleskopických lišt spočívaly na okrajích roštu a mísy (znázorněno na obrázku).

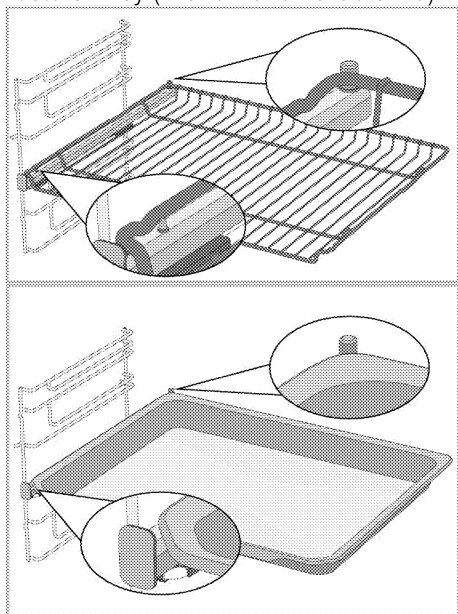



## Technické specifikace

### Všeobecné specifikace

Vnější rozměry výrobku (výška / šířka / hloubka)	595 mm/594 mm/567 mm
Instalační rozměry trouby (výška / šířka / hloubka)	590 nebo 600 mm/560 mm/min. 550 mm
Napětí / frekvence	220-240 V ~ 50 Hz
Typ a průřez kabelu použitý / vhodný pro použití ve výrobku	min. H05VV-FG 3 x 1,5 mm <sup>2</sup>
Celková spotřeba energie	3,3 kW
Typ trouby	Multifunkční trouba

# Základy: Informace na energetickém štítku elektrických trub jsou uvedeny v souladu s normou EN 60350-1 / IEC 60350-1. Tyto hodnoty se určují při standardním zatížení pomocí funkce dolního - horního ohřevače nebo funkce ohřevu s pomocí ventilátoru (pokud jsou k dispozici).  
Třída energetické účinnosti je stanovena v souladu s následujícím řazením v závislosti na tom, zda jsou příslušné funkce na výrobku k dispozici: 1- Ekonomický ohřev ventilátorem, 2-Ohřev ventilátorem 3- Částečný gril s pomocí ventilátoru, 4-Horní a spodní ohřev.

-  Technické specifikace se mohou změnit za účelem zlepšení kvality výrobku bez předchozího upozornění.
-  Obrázky v této příručce jsou schematické a nemusí přesně odpovídat vašemu výrobku.
-  Hodnoty uvedené na štítcích výrobku nebo v průvodní dokumentaci byly získány v laboratorních podmínkách v souladu s příslušnými normami. Tyto hodnoty se mohou lišit v závislosti na provozních podmínkách výrobku a podmínkách prostředí.

## 4 První použití

Než začnete svůj výrobek používat, doporučujeme provést následující kroky v následujících částech.

### První nastavení času

**i** Před použitím trouby vždy nastavte denní dobu. Pokud jej nenastavíte, nemůžete u některých modelů trouby vařit.

1. Když je vaše trouba v pohotovostním režimu (na displeji se zobrazuje denní čas), aktivujte nabídku nastavení stisknutím tlačítka  na přibližně 3 sekundy.

» Zobrazí se odpočítávání 3- 2- 1. Po dokončení odpočítávání je nabídka nastavení aktivována.

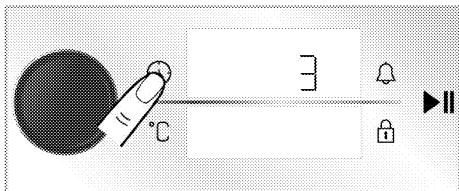

2. Jedním stisknutím ovládacího knoflíku trouby nebo jedním dotknutím se tlačítka  aktivujete dobu vaření.

» Na displeji hodin/času bliká pole hodin a symbol .

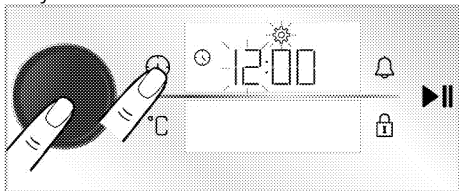

3. Nastavte minuty otáčením ovládacího knoflíku trouby doprava/doleva a stiskněte ovládací knoflík trouby nebo se jednou dotkněte tlačítka , tímto aktivujete pole minut.

» Na displeji hodin/času bliká pole minut a symbol .

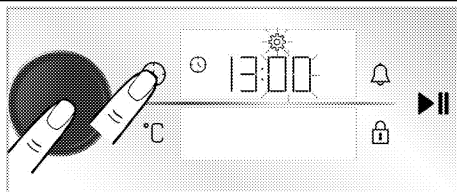

4. Nastavte minuty otočením knoflíku ovládání trouby doprava/doleva.

Nastavení času potvrďte stisknutím ovládacího knoflíku trouby nebo dotknutím se tlačítka .

» Čas dne je nastaven a na displeji hodin/času se vždy zobrazí symbol .

**i** Pokud není nastaven počáteční čas, hodiny běží od času nastaveného ve výrobě. Nastavení času dne můžete změnit později, jak je popsáno v části „Nastavení“.

**i** V případě dlouhodobého výpadku napájení se nastavení času zruší. Je třeba jej znovu upravit.

### První čištění

1. Odstraňte všechny obalové materiály.  
2. Vyměte z trouby veškeré příslušenství dodávané s výrobkem.

3. Zapněte výrobek na 30 minut a poté jej vypněte. Tímto způsobem se spálí a vyčistí zbytky a vrstvy, které mohly zůstat v troubě během výroby.

4. Při práci s výrobkem vyberte nejvyšší teplotu a provozní funkci, kterou mají všechny ohříváče ve vašem výrobku. Viz „Provozní funkce trouby“. V následující části se dozvíte, jak troubu ovládat.

5. Počkejte, až trouba vychladne.

6. Otřete povrchy výrobku vlhkým hadříkem nebo houbou a osušte hadříkem.

**Před použitím příslušenství;**

Příslušenství, které vyjmete z trouby, očistěte vodou s čisticím prostředkem a jemnou mycí houbou.

**POZNÁMKY** Povrch se může poškodit vlivem některých saponátů nebo čisticích materiálů. Nepoužívejte agresivní saponáty, čisticí prášek/mléko ani ostré předměty při čištění.

**POZNÁMKY** Při prvním použití se může na pár hodin uvolňovat kouř a zápach. To je normální. Zkontrolujte, zda je místnost řádně odvětrána, abyste odstranili kouř i zápach. Vyhněte se přímému vdechování kouře a zápachu.

## 5 Obsluha trouby

### Obecné informace o používání trouby

#### Chladicí ventilátor (Ve vašem produktu nemusí být přítomen.)

Váš výrobek má chladicí ventilátor. Chladicí ventilátor se v případě potřeby aktivuje automaticky, a ochlazuje jak přední stranu výrobku, tak zařízení. Po ukončení procesu chlazení se automaticky deaktivuje. Nad dvířky trouby vychází horký vzduch.

Nezakrývejte ničím tyto větrací otvory. Jinak se trouba může přehřát.

Chladicí ventilátor pokračuje v činnosti během provozu trouby nebo po vypnutí trouby (přibližně 20–30 minut). Pokud vaříte naprogramováním časovače trouby, na konci doby vaření se ventilátor chlazení vypne se všemi funkcemi. Dobu běhu chladicího ventilátoru nemůže uživatel určit. Zapíná se a vypíná automaticky. To není chyba.

#### Osvětlení trouby

Když trouba začne vařit, světlo trouby se rozsvítí. U některých modelů je světlo během vaření zapnuté, zatímco u některých modelů po určité době zhasne.

Pokud se dvířka výrobku otevřou během provozu trouby nebo v zavřené poloze, světlo trouby se rozsvítí automaticky.

### Ovládání řídicí jednotky trouby

Obecná varování pro řídicí jednotku trouby

- i** Maximální doba, kterou lze nastavit jako konec času, je 5:59 hodin. Při funkci udržování tepla je tato doba 23:59 hodin. V případě výpadku napájení bude nastavení doby vaření a vaření zrušeno.
- i** Při provádění jakýchkoli úprav blikají na displeji příslušné symboly. Než se nastavení uloží, je nutné chvíli počkat.
- i** Pokud je doba vaření nastavena při zahájení vaření, na displeji se zobrazí zbývající čas.
- i** Pokud je na řídicí jednotce aktivováno nastavení rychlého předehřívání (posilovač), na displeji se po zahájení vaření zobrazí symbol  $\hat{\Delta}$  a trouba rychle dosáhne teploty nastavené pro vaření. Informace o nastavení rychlého předehřívání (posilovač) naleznete v části „Nastavení“.

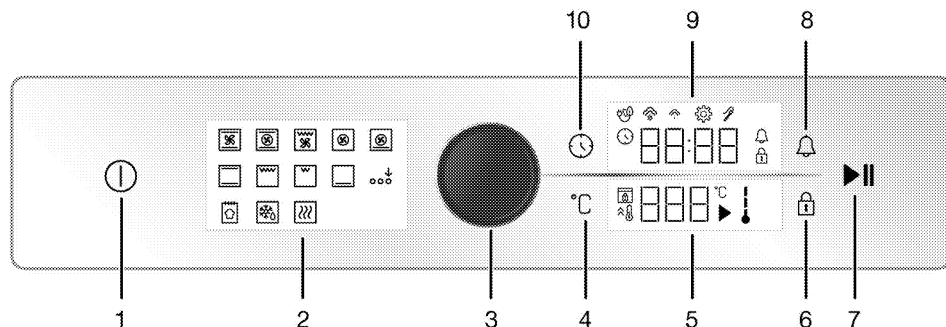

- 1 Tlačítko Zapnutí/Vypnutí
- 2 Zobrazení funkcí
- 3 Knoflík řízení trouby
- 4 Tlačítko nastavení teploty
- 5 Zobrazení teploty
- 6 Tlačítko uzavření tlačítek
- 7 Tlačítko start / stop vaření
- 8 Tlačítko alarmu
- 9 Zobrazení hodin/času
- 10 Tlačítko času a nastavení

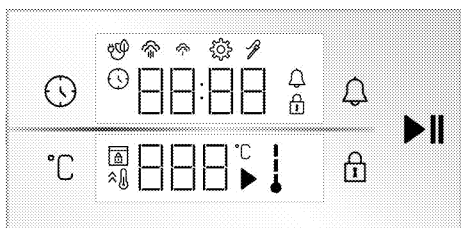

Zobrazuje

#### Tlačítka:

- : Tlačítko času a nastavení
- : Tlačítko nastavení teploty
- : Tlačítko uzavření tlačítek
- : Tlačítko alarmu
- : Tlačítko start / stop vaření

#### Zobrazení hodin/času :

- : Symbol Čas vaření/Čas dne
- : Symbol alarmu
- : Symbol nastavení
- : Rozsvítí se Symbol Zámku tlačítek
- : Symbol vaření Eco ventilátor
- : Symbol nízké úrovně páry\*
- : Symbol vysoké úrovně páry\*
- : Symbol sondy na maso\*

\* Liší se v závislosti na modelu produktu. \* Nemusí být k dispozici ve vašem produktu.

#### Zobrazení teploty:

- : Symbol vaření
- : Symbol teploty
- : Symbol vnitřní teploty trouby

: Symbol rychlého ohřevu (booster)

: Symbol zámku dveří\*

\* Liší se v závislosti na modelu produktu. \* Nemusí být k dispozici ve vašem produktu.

#### Zapnutí trouby

1. Troubu zapnete stisknutím tlačítka ①.  
» Po zapnutí trouby se na displeji zobrazí první provozní funkce. Na tomto displeji lze nastavit provozní funkci, teplotu, dobu vaření, alarm.

Pokud se na tomto displeji neprovádějí žádná nastavení, trouba se asi za 5 minut vypne a na displeji se zobrazí denní doba.

#### Vypnutí trouby

Troubu vypnete stisknutím tlačítka ①. Na displeji se zobrazí denní doba.

#### Ruční vaření pro výběr teploty a funkce ovládání trouby

Můžete vařit ručním ovládním (vše ovládáte vy sami) bez nastavení doby vaření, pouze výběrem teploty a provozní funkce specifické pro připravovaný pokrm. Funkce „Horní a spodní ohřev“ a nastavení 180 °C jsou zobrazeny na obrázcích jen jako příklad.

1. Troubu zapnete stisknutím tlačítka ①.
2. Dotkněte se provozní funkce, kterou chcete zvolit pro vaření na displeji funkce.

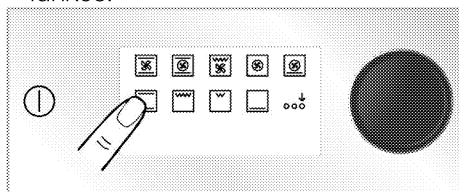

3. Dotkněte se provozní funkce, kterou chcete zvolit pro vaření na displeji funkce. Pokud funkce, kterou chcete vybrat, nepatří mezi první provozní funkce, které se zobrazují na displeji funkcí, můžete aktivovat dolní řadu



provozních funkcí dotknutím se tlačítka „Aktiva funkce navíc“.

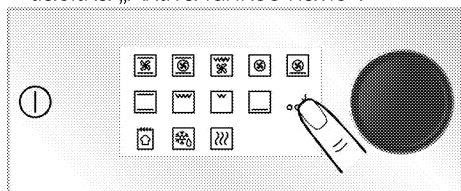

4. Na displeji teploty se zobrazí předem definovaná teplota pro zvolenou provozní funkci. Chcete-li tuto teplotu změnit, stiskněte ovládací knoflík trouby nebo stiskněte klávesu °C a otočte ovládací knoflík trouby doprava / doleva.

» Na displeji teploty bliká symbol °C.

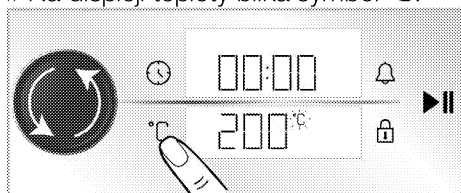

**i** Pokud změníte provozní funkci po změně předdefinované teploty pro provozní funkce, na displeji se zobrazí naposledy nastavená teplota. Pokud však nastavená teplota není v teplotním rozsahu zvolené provozní funkce, zobrazí se nejvyšší nastavitelná teplota dané provozní funkce.

5. Dotknutím se tlačítka °C potvrdíte nastavenou teplotu.

» Na displeji teploty se zobrazí symbol °C.

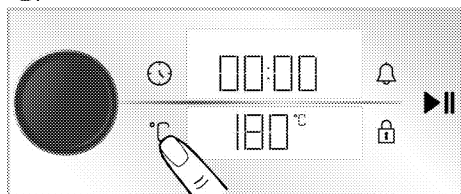

6. Po nastavení provozní funkce a teploty spusťte vaření dotknutím se tlačítka ►►.

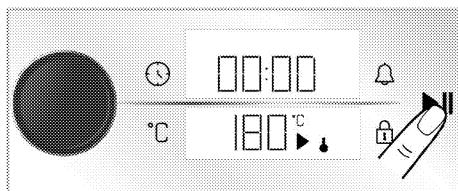

» Vaše trouba začne okamžitě pracovat při zvolené funkci a teplotě. Na displeji teploty se zobrazí symboly ↓ a ►. Na displeji začne odpočet doby vaření. Každý stupeň symbolu ↓ se rozsvítí, když vnitřní teplota trouby dosáhne nastavené teploty. Trouba se nevypíná automaticky, protože ruční vaření probíhá bez nastavení doby vaření. Vaření musíte ovládat sami a vypnout ho. Když je vaše vaření hotové, stiskněte tlačítko ►► k ukončení přípravy jídla nebo stiskněte tlačítko ① na úplné vypnutí trouby.

### Vaření nastavením doby vaření;

Na konci doby můžete nechat troubu automaticky vypnout výběrem teploty a provozní funkce specifické pro připravovaný pokrm a nastavením doby vaření na řídicí jednotce. Funkce „Horní a spodní ohřev“ a nastavení 180 °C a 45 min jsou zobrazeny na obrázcích jen jako příklad.

1. Troubu zapnete stisknutím tlačítka ①.
2. Dotkněte se provozní funkce, kterou chcete zvolit pro vaření na displeji funkce.

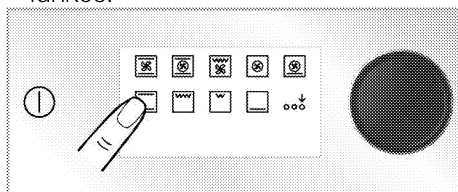

3. Dotkněte se provozní funkce, kterou chcete zvolit pro vaření na displeji funkce. Pokud funkce, kterou chcete vybrat, nepatří mezi první provozní funkce, které se zobrazují na displeji funkcí, můžete aktivovat dolní řadu

provozních funkcí dotknutím se tlačítka „Aktiva funkce navíc“.

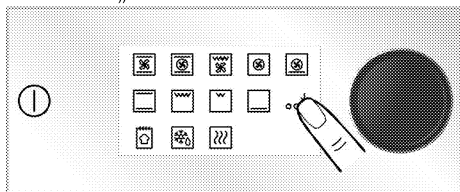

4. Na displeji teploty se zobrazí předem definovaná teplota pro zvolenou provozní funkci. Chcete-li tuto teplotu změnit, stiskněte ovládací knoflík trouby nebo stiskněte klávesu °C a otočte ovládací knoflík trouby doprava / doleva.

» Na displeji teploty bliká symbol °C.

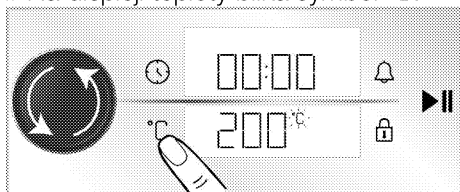

**i** Pokud změníte provozní funkci po změně předdefinované teploty pro provozní funkce, na displeji se zobrazí naposledy nastavená teplota. Pokud však nastavená teplota není v teplotním rozsahu zvolené provozní funkce, zobrazí se nejvyšší nastavitelná teplota dané provozní funkce.

5. Dotknutím se tlačítka °C potvrďte nastavenou teplotu.

» Na displeji teploty se zobrazí symbol °C.

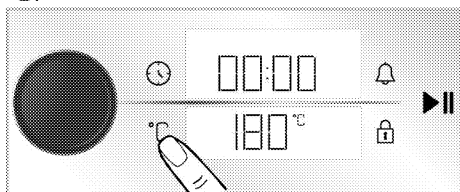

6. Jedním stisknutím ovládacího knoflíku trouby nebo jedním dotknutím se tlačítka ⌚ nastavte dobu vaření.

» Na displeji bliká symbol ⌚ a na displeji hodin/času se zobrazí nastavená doba vaření na 30 minut.

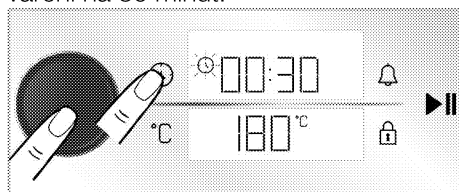

**i** Po nastavení provozní funkce a teploty se doba vaření nastaví na 30 minut dotknutím se tlačítka ⌚ nebo stisknutím ovládacího knoflíku trouby přímo pro rychlé nastavení doby vaření a změnu času otočením ovládacího knoflíku trouby doprava/doleva.

7. Nastavte dobu vaření otáčením ovládacího knoflíku trouby. Dotknutím se tlačítka ⌚ potvrďte dobu vaření.

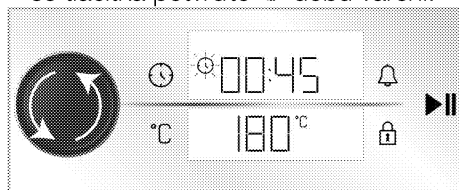

**i** Při nastavování se doba vaření zvyšuje o 1 minutu během prvních 15 minut, po 15 minutách se zvyšuje o 5 minut.

8. Po nastavení provozní funkce, teploty a doby vaření spusťte vaření dotknutím se tlačítka ▶▶.

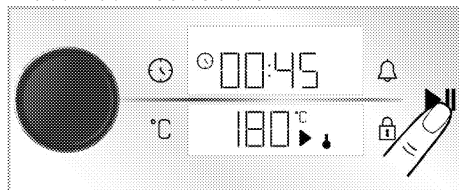

» Vaše trouba začne okamžitě pracovat při zvolené funkci a teplotě. Nastavený čas vaření se začne odpočítávat. Na displeji teploty se zobrazí symboly ↓ a ▶. Každý stupeň symbolu ↓ se rozsvítí,

když vnitřní teplota trouby dosáhne nastavené teploty. Po dokončení nastavené doby vaření, "End" na displeji teploty se zobrazí „Konec“, časovač spustí zvukovou výstrahu a vaření se zastaví.

9. Zvuková výstraha bude znít jednu minutu. Pokud se dotknete tlačítka ►||, zatímco je zvuková výstraha aktivní a "End" na displeji teploty je zobrazeno „Konec“, trouba pokračuje v provozu na dobu neurčitou. Pokud se dotknete tlačítka, trouba se vypne. Po stisknutí tlačítka ① se trouba vypne. Pokud se dotknete kteréhokoli jiného tlačítka než těchto, zvukový signál se přeruší.

### Eco pečení horkým vzduchem

Chcete-li ušetřit energii, můžete tuto funkci použít místo použití „Ohřev ventilátorem“ v rozsahu 160-220 °C. Ale; doba vaření bude o něco delší.

1. Troubu zapnete stisknutím tlačítka ①.
2. Na displeji funkce se dotkněte tlačítka „Ohřev ventilátorem“ a podržte jej.

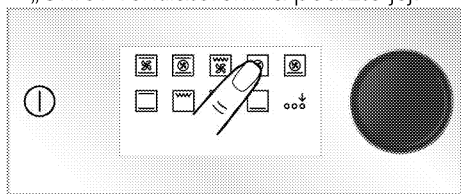

» Zobrazí se odpočítávání 3- 2- 1. Po vypršení odpočítávání se zobrazí symbol ☺ a „Eco pečení horkým vzduchem“ je aktivováno.

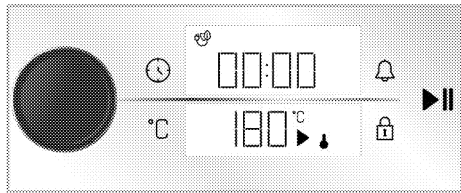

3. Můžete změnit nastavenou teplotu a nastavit dobu vaření, jak je popsáno v předchozích částech. Pak začnete vařit.

» Při „Eco pečení horkým vzduchem“ lampa svítí kratší dobu než u ostatních funkcí vaření během vaření kvůli úspoře energie.

### Funkce pečení chleba

Vaše trouba je vybavena „Funkce pečení chleba“ speciálně definovaný pro výrobu chleba. Nastavení teploty a času funkce jsou daná.

### Ingredience

- 500 g mouky
- 15 g cukru
- 10 g instantních kvasnic
- 10 g slunečnicového oleje
- 8 g soli
- 300 ml vody (35 °C)

### Pro horní část těsta

- 2 kávové lžičky slunečnicového oleje

### Příprava

1. Do hluboké mísy vsypte mouku. Přidejte cukr a promíchejte dokud nezískáte homogenní směs.
2. Uprostřed vytvořte důlek a přidejte do něj droždí, sůl a slunečnicový olej. Poté postupně přidávejte teplou vodu, vlévat ji začněte od stran směrem ke středu.
3. Těsto prohněteme ručně nebo pomocí robota asi 10-15 minut.
4. Těsto na ručně několikrát prohnětte a vložte do mísy. Na uložené těsto vylijte 1 lžičku slunečnicového oleje a zakryte jej pružnou fólií tak, ta se musí dotýkat těsta.
5. Těsto zakryte pružnou fólií, hustou tkaninou a nechte kynout při pokojové teplotě.
6. Po 60 minut kynutí těsto vyjměte na prkénko, 4-5 krát přeložte a odstranit z něj vzduch. Na uložené těsto vylijte 1 lžičku slunečnicového oleje a zakryte jej pružnou fólií tak, ta se musí dotýkat těsta. Těsto nechte kynout při

pokojevé teplotě po dobu dalších 30 minut.

- Po dokončení kynutí těsto vytvarujte do tvaru lososa a položte jej na plech. Pomocí nože udělejte do těsta 3-4 zářezy.
- Plech s těstem vložte do trouby na pozici 3.
- Troubu zapnete stisknutím tlačítka ①.
- Stisknutím tlačítka „Aktiva funkce navíc“ na displeji funkce aktivujete funkce dolního řádku.

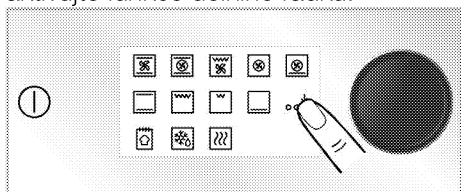

- Dotkněte se „Funkce pečení chleba“ v dolním řádku displeje funkce.

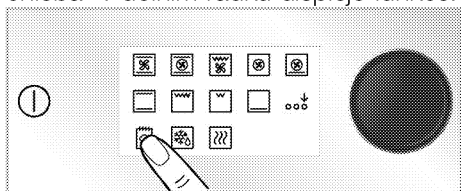

- Dotykem na tlačítko ►|| spustíte pečení.

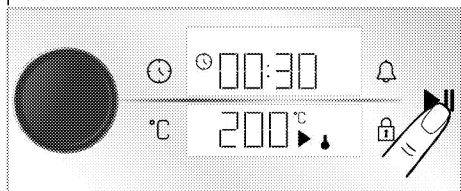

- Na konci doby pečení se spustí zvuková výstraha na dobu 1 minuty. Pokud se dotknete tlačítka, trouba se vypne. Po stisknutí tlačítka ① se trouba vypne. Pokud se dotknete kteréhokoliv jiného tlačítka než těchto, zvukový signál se zastaví.

## Nastavení

- Nabídky nebo nastavení, která musíte aktivovat delším dotykem, zobrazují odpočítávání 3-2-1. Po dokončení odpočítávání je relevantní nabídka nebo nastavení aktivováno.

### Aktivace zámku tlačítek

Pomocí funkce zámku tlačítek můžete zabránit zásahům do ovládací jednotky.

- Držte tlačítko ①, dokud se na displeji hodin/času neobjeví symbol ①.

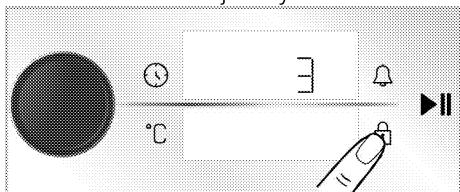

» Zobrazí se odpočítávání 3- 2- 1. Po doběhnutí odpočtu se na displeji hodin/času objeví symbol ① a zámek tlačítek je aktivován. Když stisknete jakékoli tlačítko nebo ovládací knoflík trouby, když je zámek tlačítek nastaven, časovač vydá zvukový signál a symbol ① bliká.

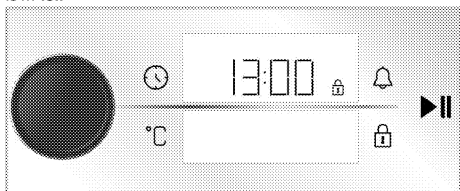

- V případě přerušení dodávky proudu se zámek tlačítek nezruší.

### Deaktivace zámku tlačítek

- Držte tlačítko ①, dokud se na displeji hodin/času neobjeví symbol ①.

» Zobrazí se odpočítávání 3- 2- 1. Po doběhnutí odpočtu symbol ① zmizí a zámek tlačítek je na displeji hodin/času deaktivován.

## Nastavení alarmu

Na ovládací jednotce produktu lze nastavit jakákoliv jiná upozornění a upomínky než vaření.

Alarm na provozní funkce trouby nemá vliv. Používá se pro účely výstrahy. Alarm můžete například použít tehdy, když v určitou dobu chcete obrátit jídlo v troubě. Jakmile nastavený čas vyprší, řídicí jednotka vydá zvukové upozornění.

**i** Maximální doba budíku může být 23 hodin a 59 minut.

1. Chcete-li nastavit čas alarmu, jednou stiskněte tlačítko .

» Na displeji času/hodin začne blikat symbol  a pole minut.

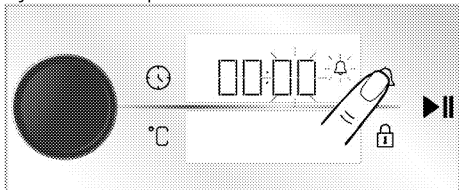

2. Nastavte minutu otočením ovládacího knoflíku trouby doprava / doleva a jedním stisknutím tlačítka  aktivujte pole hodin.

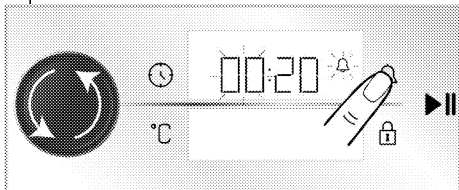

3. Nastavte hodiny otočením knoflíku ovládací trouby doprava/doleva. Nastavení času potvrďte stisknutím ovládacího knoflíku trouby nebo dotknutím se tlačítka .

» Symbol  se rozsvítí a na displeji se začne odpočítávat čas alarmu.

4. Po vypršení času alarmu začne symbol  blikat a vydá zvukové upozornění.

**i** Pokud zároveň nastavíte čas alarmu a čas vaření, na displeji hodin/času je zobrazen čas kratší.

## Vypnutí alarmu

1. Na konci doby alarmu zní výstraha po dobu jedné minuty. Zvukovou výstrahu zastavíte stisknutím jakéhokoliv tlačítka.  
» Zvuková výstraha je zastavena.

## Pokud chcete alarm zrušit;

1. Chcete-li zrušit čas alarmu, jednou stiskněte tlačítko .

» Symbol  začne na displeji hodin/času blikat.

2. Nastavte čas alarmu na „00:00“ otočením knoflíku ovládací trouby doprava/doleva.

## Nastavení hlasitosti

Můžete nastavit hlasitost ovládací jednotky. Při této operaci musí být trouba vypnutá.

1. Když je vaše trouba vypnuta (na displeji se zobrazuje denní čas), aktivujte nabídku nastavení stisknutím tlačítka  na přibližně 3 sekundy.

» Zobrazí se odpočítávání 3- 2- 1. Po dokončení odpočítávání je nabídka nastavení aktivována.

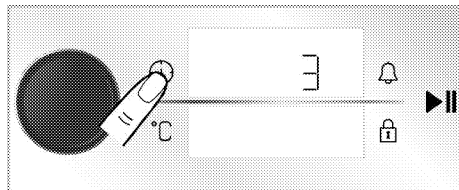

2. Otočte ovládací knoflík trouby doprava/doleva, dokud se na displeji hodin/času nezobrazí „b-1“ nebo „b-2“.

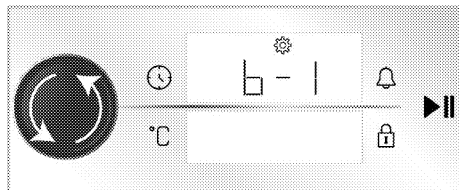

3. Dotknutím se tlačítka  nebo stisknutím ovládacího knoflíku trouby aktivujete nastavení hlasitosti.

» Symbol  začne na displeji hodin/času blikat.

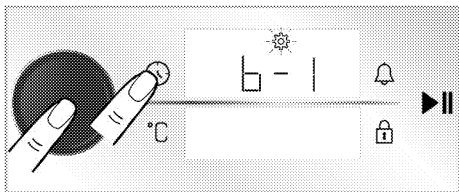

4. Nastavte požadovanou úroveň hlasitosti otočením knoflíku ovládání trouby doprava/doleva.

5. Dotknutím se tlačítka  nebo stisknutím ovládacího knoflíku trouby potvrďte nastavení hlasitosti.

### Nastavení jasu displeje

Můžete nastavit jas displeje řídicí jednotky. Při této operaci musí být trouba vypnutá.

1. Když je vaše trouba vypnuta (na displeji se zobrazuje denní čas), aktivujte nabídku nastavení stisknutím tlačítka  na přibližně 3 sekundy.

» Zobrazí se odpočítávání 3- 2- 1. Po dokončení odpočítávání je nabídka nastavení aktivována.

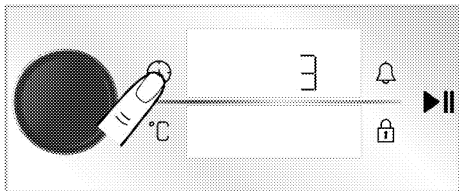

2. Otočte ovládací knoflík trouby doprava/doleva, dokud se na displeji hodin/času nezobrazí „d-1“, „d-2“ nebo „d-3“.

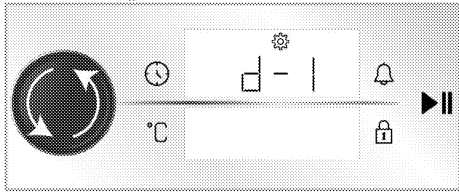

3. Dotknutím se tlačítka  nebo stisknutím ovládacího knoflíku trouby aktivujete nastavení jasu.

» Symbol  začne na displeji hodin/času blikat.

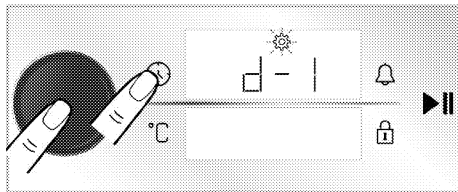

4. Nastavte požadovanou úroveň jasu otočením knoflíku ovládání trouby doprava/doleva.

5. Dotknutím se tlačítka  nebo stisknutím ovládacího knoflíku trouby potvrďte nastavení jasu.

### Nastavení funkce Rychlé přehřátí (Bustr)

Vaření můžete provozovat automaticky pomocí funkce rychlého přehřevu na vašem produktu. Za tímto účelem musíte aktivovat nastavení rychlého přehřátí. Při této operaci musí být trouba vypnutá.

1. Když je vaše trouba vypnuta (na displeji se zobrazuje denní čas), aktivujte nabídku nastavení stisknutím tlačítka  na přibližně 3 sekundy.

» Zobrazí se odpočítávání 3- 2- 1. Po dokončení odpočítávání je nabídka nastavení aktivována.

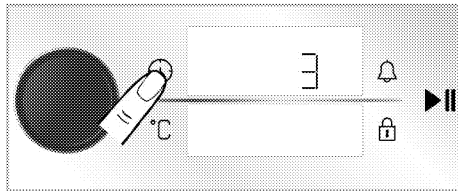

2. Otočte ovládací knoflík trouby doprava/doleva, dokud se na displeji hodin/času nezobrazí symbol  a „OFF“.

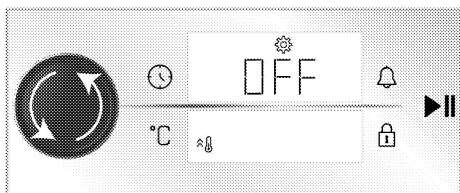

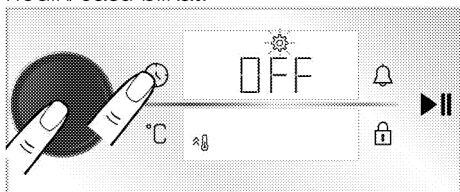

3. Dotknutím se tlačítka  nebo stisknutím ovládacího knoflíku trouby aktivujete nastavení rychlého předehřátí (posilovač).

» Symbol  začne na displeji hodin/času blikat.

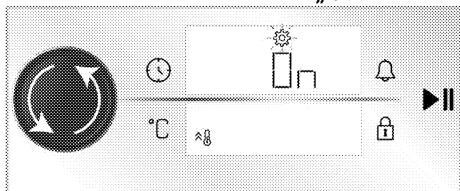

4. Otočením ovladače trouby doprava/doleva změníte nastavení „OFF“ zobrazené na displeji hodin/času na nastavení „ON“.



5. Dotknutím se tlačítka  nebo stisknutím ovládacího knoflíku trouby potvrďte nastavení rychlého předehřátí (posilovač).

 Stejným postupem můžete nastavení rychlého předehřátí vypnout. Nastavením na „OFF“ můžete nastavení rychlého předehřátí zrušit.

## Změna denní doby

Chcete-li denní dobu, kterou jste dříve nastavili, změnit,

1. Když je vaše trouba v pohotovostním režimu (na displeji se zobrazuje denní čas), aktivujte nabídku nastavení

stisknutím tlačítka  na přibližně 3 sekundy.

» Zobrazí se odpočítávání 3- 2- 1. Po dokončení odpočítávání je nabídka nastavení aktivována.

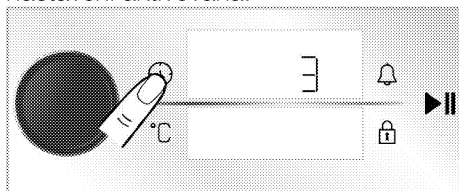

2. Jedním stisknutím ovládacího knoflíku trouby nebo jedním dotknutím se tlačítka  aktivujte dobu vaření.

» Na displeji hodin/času bliká pole hodin a symbol .

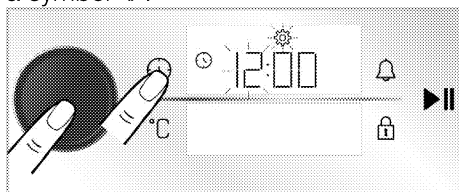

3. Nastavte minuty otáčením ovládacího knoflíku trouby doprava/doleva a stiskněte ovládací knoflík trouby nebo se jednou dotkněte tlačítka , tímto aktivujete pole minut.

» Na displeji hodin/času bliká pole minut a symbol .

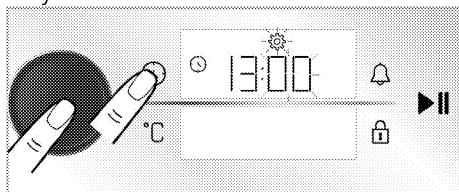

4. Nastavte minuty otočením knoflíku ovládání trouby doprava/doleva. Nastavení času potvrďte stisknutím ovládacího knoflíku trouby nebo dotknutím se tlačítka .

» Čas dne je nastaven a na displeji hodin/času se vždy zobrazí symbol .

## 6 Obecné informace o pečení

Tato část popisuje tipy na přípravu a pečení jídla.

Kromě toho můžete najít také některé potraviny testované výrobcí a nejvhodnější nastavení pro tyto potraviny. Je také uvedeno vhodné nastavení trouby a příslušenství pro tato jídla.

### Obecná varování pro vaření v troubě

- Při otevírání dvířek trouby během vaření nebo po něm se může objevit horká pára. Pára vám může popálit ruku, obličej a / nebo oči. Při otevírání dvířek trouby se držte dále.
- Intenzivní pára, která se vytváří během vaření může v důsledku teplotních rozdílů způsobit kondenzaci vodních kapek na vnitřní a vnější straně trouby a na horních částech zařízení. Toto je normální a fyzický jev.
- Hodnoty teploty vaření a času uvedené pro potraviny se mohou lišit v závislosti na receptu a množství. Proto důvodu jsou tyto hodnoty uvedeny jako rozsahy.
- Před zahájením vaření vždy z trouby vyjměte příslušenství, které nepoužijete. Příslušenství, které zůstane v troubě, může zamezit vaření vašeho jídla na správných hodnotách.
- U potravin, které budete vařit podle vlastního receptu, se můžete orientovat podle podobných jídel uvedených v tabulkách vaření.
- Použitím dodaného příslušenství při vaření získáte nejlepší výkon. Vždy dodržujte varování a informace uvedené výrobcem pro externí nádobí, které budete používat.
- Nepromastitelný papír, který budete používat při vaření, vystříhnete ve vhodných velikostech pro nádobu, kterou budete vařit. Nepromastitelné

papíry, které přesahují nádobu, mohou představovat riziko popálení a ovlivnit kvalitu vaření. Používejte papír odolný proti mastnotě odpovídající specifikovaném teplotním rozsahu.

- Chcete-li dosáhnout dobrého výkonu, umístěte jídlo na doporučenou správnou polici. Během vaření neměňte polohu police.

### Pečivo a jídlo do trouby

#### Obecné informace

- Chcete-li dosáhnout dobrého výkonu, doporučujeme při pečení používat příslušenství k výrobku. Pokud hodláte používat externí nádobí, dávejte přednost tmavému, nelepivému a tepelně odolnému nádobí.
- Pokud se v tabulce pečení doporučuje předehřátí, nezapomeňte vložit jídlo do trouby až po předehřátí.
- Pokud se chystáte péct s nádobím na grilovacím roštu, umístěte nádobí doprostřed grilovacího roštu, ne blízko zadní stěny.
- Všechny suroviny používané při výrobě pečiva by měly být čerstvé a při pokojové teplotě.
- Stav pečení výrobků se může lišit v závislosti na množství jídla a velikosti nádobí.
- Kovové, keramické a skleněné formy prodlužují dobu vaření a spodní povrch cukrářských pokrmů nehnědne rovnoměrně.
- Pokud během vaření použijete papír na vaření, může se na spodním povrchu jídla objevit malé zhnědnutí. V takovém případě budete možná muset prodloužit dobu vaření asi o 10 minut.
- Hodnoty uvedené v tabulkách pečení jsou stanoveny na základě zkoušek provedených v našich laboratořích.



Hodnoty vhodné pro vás se mohou od těchto hodnot lišit.

- Umístěte jídlo na vhodnou polici doporučenou v tabulce pečení. Spodní police trouby se označuje jako police 1.

### Tipy pro pečení sladkého pečiva

- Pokud je sladké pečivo příliš suché, zvýšte teplotu o 10 °C a zkrátte dobu pečení.
- Pokud je sladké pečivo vlhké, použijte malé množství tekutiny nebo snižte teplotu o 10 °C.
- Pokud je horní část sladkého pečiva spálená, položte jej na spodní polici, snižte teplotu a zvýšte dobu pečení.
- Pokud je dobře upečeno uvnitř, ale vnější strana je lepivá, použijte menší množství tekutiny, snižte teplotu a zvýšte dobu pečení.

### Tipy pro pečení pečiva

- Pokud je pečivo příliš suché, zvýšte teplotu o 10 °C a zkrátte dobu pečení. Pláty těsta navlhčete polevou sestávající z mléka, oleje, vajec a jogurtu.
- Pokud se pečivo peče pomalu, ujistěte se, že tloušťka připraveného těsta nepřetéká přes plech na pečení.
- Pokud je pečivo na povrchu hnědé, ale vespod není upečené, ujistěte se, že množství polevy, kterou použijete na pečivo, nestéká příliš pod pečivo. Pro rovnoměrné zhnědnutí zkuste polevu rovnoměrně rozprostřít mezi pláty těsta a pečivo.
- Pečte pečivo v poloze a při teplotě odpovídající tabulce pečení. Pokud spodní část ještě není dostatečně upečená, položte pečivo na spodní polici pro další pečení.

## Varný stůl na pečivo a jídlo v troubě

### Návrhy na vaření s jedním podnosem

Potraviný	Příslušenství k použití	Provozní funkce	Poloha police	Teplota (°C)	Čas vaření (min.) (přibližně)
Koláče na plechu	Standardní plech*	Horní a spodní ohřev	3	180	30 ... 40
Koláče ve formě	Forma na dort na drátěném grilu**	Ohřev ventilátorem	2	180	30 ... 40
Koláčky	Standardní plech*	Horní a spodní ohřev	3	160	25 ... 35
	Standardní plech*	Ohřev ventilátorem	3	150	25 ... 35
Piškotové koláče	Kulatá dortová forma o průměru 26 cm se svorkou na drátěném grilu**	Horní a spodní ohřev	2	150	30 ... 40
	Kulatá dortová forma o průměru 26 cm se svorkou na drátěném grilu**	Ohřev ventilátorem	2	150	35 ... 45
Koláčky	Plech na pečivo*	Horní a spodní ohřev	3	170	25 ... 35
	Plech na pečivo*	Ohřev ventilátorem	3	170	20 ... 30
Těstovinové pečivo	Standardní plech*	Spodní/horní ohřev s pomocí ventilátoru	2	180	35 ... 45

Potraviný	Příslušenství k použití	Provozní funkce	Poloha police	Teplota (°C)	Čas vaření (min.) (přibližně)
Bohaté pečivo	Standardní plech*	Horní a spodní ohřev	2	200	20 ... 30
	Standardní plech*	Ohřev ventilátorem	3	180	20 ... 30
Celý chléb	Standardní plech*	Horní a spodní ohřev	3	200	30 ... 40
	Standardní plech*	Ohřev ventilátorem	3	200	30 ... 40
Lasagne	Skleněná / kovová obdélníková forma na drátěném grilu**	Horní a spodní ohřev	2 nebo 3	200	30 ... 40
Jablečný koláč	Kulatá černá kovová forma, průměr 20 cm na drátěném grilu**	Horní a spodní ohřev	2	180	50 ... 65
	Kulatá černá kovová forma, průměr 20 cm na drátěném grilu**	Ohřev ventilátorem	3	170	50 ... 65
Pizza	Standardní plech*	Horní a spodní ohřev	2	200 ... 220	10 ... 20
	Standardní plech*	Funkce Pizza	3	250	8 ... 15

V případě každého jídla se doporučuje předehřev.

\* Toto příslušenství váš spotřebič nemusí obsahovat.

\*\* Toto příslušenství není součástí produktu. Jsou to komerčně dostupné doplňky.

### Návrhy na vaření se dvěma plechy

Potraviný	Příslušenství k použití	Provozní funkce	Poloha police	Teplota (°C)	Čas vaření (min.) (přibližně)
Koláčky	2 – Standardní plech*	Ohřev ventilátorem	2 – 4	150	25 ... 35
	4 – Plech na pečivo*				
Koláčky	2 – Standardní plech*	Ohřev ventilátorem	2 – 4	170	25 ... 35
	4 – Plech na pečivo*				
Těstovinové pečivo	1 – Standardní plech*	Ohřev ventilátorem	1 – 4	180	40 ... 50
	4 – Plech na pečivo*				
Bohaté pečivo	2 – Standardní plech*	Ohřev ventilátorem	2 – 4	180	20 ... 30
	4 – Plech na pečivo*				

V případě každého jídla se doporučuje předehřev.

\* Toto příslušenství váš spotřebič nemusí obsahovat.

\*\* Toto příslušenství není součástí produktu. Jsou to komerčně dostupné doplňky.

### Varný stůl pro Ekonomický ohřev ventilátorem - provozní funkce

- Po zahájení pečení neměňte teplotu pečení Ekonomický ohřev ventilátorem - provozní funkce.
- Během pečení neotvírejte dvířka Ekonomický ohřev ventilátorem - provozní funkce. Pokud se dveře neotvírají, vnitřní teplota je optimalizována z důvodu úspory energie a může se lišit od zobrazené.
- Neohřívajte v režimu Ekonomický ohřev ventilátorem.

## Návrhy na vaření s jedním podnosem

Potraviny	Příslušenství k použití	Poloha police	Teplota (°C)	Čas vaření (min.) (přibližné)
Koláčky	Standardní plech*	3	160	25 ... 35
Koláčky	Standardní plech*	3	180	25 ... 35
Těstovinové pečivo	Standardní plech*	3	200	45 ... 55
Bohaté pečivo	Standardní plech*	3	200	35 ... 45

\* Toto příslušenství váš spotřebič nemusí obsahovat.

### Maso, ryby a drůbež

#### Klíčové body při pečení

- Výsledek pečení se zvýší ochucením všech kuřat, krůt a velkých kusů masa před pečením citronovou šťávou a pepřem.
- Pečení vykostěného masa trvá o 15 až 30 minut déle než smažení plátků masa.
- Měli byste počítat s dobou pečení asi 4 až 5 minut na centimetr tloušťky masa.
- Po uplynutí doby pečení nechte maso v troubě asi 10 minut. Štáva z masa se lépe rozloží ve smaženém mase a při krájení z masa nevytéká.
- Ryby je třeba umístit na plech odolný proti teplu ve střední nebo spodní úrovni police.
- Uvařte jídla doporučená ve varném stole na jednom plechu.

### Varný stůl na maso, ryby a drůbež

Potraviny	Příslušenství k použití	Provozní funkce	Poloha police	Teplota (°C)	Čas vaření (min.) (přibližné)
Steak (celý) / Roštěná (1 kg)	Standardní plech*	Spodní/horní ohřev s pomocí ventilátoru	3	15 minuty 250/max, v 180 ... 190	60 ... 80
Jehněčí kolínko (1.5 - 2.0 kg)	Standardní plech*	Spodní/horní ohřev s pomocí ventilátoru	3	170	85 ... 110
Pečené kuře (1.8-2 kg)	Drátěný gril* Jeden plech položte na spodní policičku	Spodní/horní ohřev s pomocí ventilátoru	2	15 minuty 250/max, v 190	60 ... 80
	Drátěný gril* Jeden plech položte na spodní policičku	Funkce „3D“	2	15 minuty 250/max, v 190	60 ... 80
Krůta (5.5 kg)	Standardní plech*	Spodní/horní ohřev s pomocí ventilátoru	1	25 minuty 250/max, v 180 ... 190	150 ... 210
	Standardní plech*	Funkce „3D“	1	25 minuty 250/max, v 180 ... 190	150 ... 210

Potraviný	Příslušenství k použití	Provozní funkce	Poloha police	Teplota (°C)	Čas vaření (min.) (přibližně)
Ryby	Drátěný gril* Jeden plech položte na spodní policičku	Spodní/horní ohřev s pomocí ventilátoru	3	200	20 ... 30
	Drátěný gril* Jeden plech položte na spodní policičku	Funkce „3D“	3	200	20 ... 30

V případě každého jídla se doporučuje předeřhřev.

\* Toto příslušenství váš spotřebič nemusí obsahovat.

\*\* Toto příslušenství není součástí produktu. Jsou to komerčně dostupné doplňky.

## Grilování

Červené maso, ryby a drůbeží maso při grilování rychle zhnědne, má krásnou kůrku a nevyschne. Pro grilování jsou vhodné zejména plátky masa, maso na špízu, klobásy a šťavnatá zelenina (rajčata, cibule atd.).

## Obecná varování

- Jídlo nevhodné pro grilování s sebou nese nebezpečí požáru. Grilujte pouze jídlo, které je vhodné pro grilovací oheň. Jídlo také nedávejte příliš daleko do zadní části grilu. Je to nejvíce horká oblast a mastná jídla se mohou vznítit.
- **Během grilování mějte dvířka trouby zavřená. Nikdy negrilujte s otevřenými dvířky trouby. Horké povrchy mohou způsobit popáleniny!**

## Klíčové body grilování

- Na grilování připravte jídlo podobné tloušťky a hmotnosti.

## Grilovací stůl

Potraviný	Příslušenství k použití	Poloha police	Teplota (°C)	Čas vaření (min.) (přibližně)
Ryby	Drátěný gril	4 - 5	250	20 ... 25
Kuřecí kousky	Drátěný gril	4 - 5	250	25 ... 35
Fašírka (hovězí) - 12 kousky	Drátěný gril	4	250	20 ... 30
Jehněčí kotlety	Drátěný gril	4 - 5	250	20 ... 25
Bítek - (nakrájený na plátky)	Drátěný gril	4 - 5	250	25 ... 30
Telecí kotlety	Drátěný gril	4 - 5	250	25 ... 30
Gratinovaná zelenina	Drátěný gril	4 - 5	220	20 ... 30
Toastovaný chléb	Drátěný gril	4	250	1 ... 3

U všech grilovaných jídel se doporučuje předeřhřát troubu na 5 minut.

Po 1/2 celkového času grilování kousky jídla otočte.

## Jídlo pro zkoušky

- Jídla v této tabulce pečení jsou připravena podle normy EN 60350-1, aby se usnadnilo zkoušení výrobku ve zkušebních ústavech.

## Varný stůl pro testovací jídla

### Návrhy na vaření s jedním podnosem

Potraviny	Příslušenství k použití	Provozní funkce	Poloha police	Teplota (°C)	Čas vaření (min.) (přibližně)
Křehké pečivo (sladké pečivo)	Standardní plech*	Horní a spodní ohřev	3	140	20 ... 30
	Standardní plech*	Ohřev ventilátorem	3	140	15 ... 25
Koláčky	Standardní plech*	Horní a spodní ohřev	3	160	25 ... 35
	Standardní plech*	Ohřev ventilátorem	3	150	25 ... 35
Piškotové koláče	Kulatá dortová forma o průměru 26 cm se svorkou na drátěném grilu**	Horní a spodní ohřev	2	150	30 ... 40
	Kulatá dortová forma o průměru 26 cm se svorkou na drátěném grilu**	Ohřev ventilátorem	2	150	35 ... 45
Jablečný koláč	Kulatá černá kovová forma, průměr 20 cm na drátěném grilu**	Horní a spodní ohřev	2	180	50 ... 65
	Kulatá černá kovová forma, průměr 20 cm na drátěném grilu**	Ohřev ventilátorem	3	170	50 ... 65

V případě každého jídla se doporučuje předeřev.

\* Toto příslušenství váš spotřebič nemusí obsahovat.

\*\* Toto příslušenství není součástí produktu. Jsou to komerčně dostupné doplňky.

### Návrhy na vaření se dvěma plechy

Potraviny	Příslušenství k použití	Provozní funkce	Poloha police	Teplota (°C)	Čas vaření (min.) (přibližně)
Křehké pečivo (sladké pečivo)	2 – Standardní plech*	Ohřev ventilátorem	2 – 4	140	15 ... 25
	4 – Plech na pečivo*				
Koláčky	2 – Standardní plech*	Ohřev ventilátorem	2 – 4	150	25 ... 35
	4 – Plech na pečivo*				

V případě každého jídla se doporučuje předeřev.

\* Toto příslušenství váš spotřebič nemusí obsahovat.

\*\* Toto příslušenství není součástí produktu. Jsou to komerčně dostupné doplňky.

## Gril

Potraviny	Příslušenství k použití	Poloha police	Teplota (°C)	Čas vaření (min.) (přibližně)
Toastovaný chléb	Drátěný gril	4	250	1 ... 3
Fašírka (hovězí) - 12 kousky	Drátěný gril	4	250	20 ... 30

Po 1/2 celkového času grilování jídlo otočte.

U všech grilovaných jídel se doporučuje předeřev troubu na 5 minut.

### Všeobecné informace o čištění

#### **▲ Všeobecná upozornění**

- Před vyčištěním produktu vyčkejte, dokud produkt vychladne. Horké povrchy mohou způsobit popáleniny!
- Nenanášejte čisticí prostředky přímo na horké povrchy. Může to způsobit trvalé skvrny.
- Spotřebič musí být po každé operaci důkladně vyčištěn a vysušen. Zbytky potravin se tak dají snadno vyčistit a zabrání se jejich spálení při pozdějším použití spotřebiče. Tím se prodlužuje životnost přístroje a snižují se často se vyskytující problémy.
- K čištění nepoužívejte parní čisticí prostředky.
- Některé čisticí prostředky nebo čisticí přípravky mohou poškodit povrch. Během čištění nepoužívejte abrazivní čisticí prostředky, čisticí prášky, čisticí krémy, odvápňovač nebo ostré předměty.
- K čištění po každém použití není zapotřebí speciální čisticí prostředek. Spotřebič očistěte mýdlem, teplou vodou a měkkým hadříkem nebo houbou a osušte suchým hadříkem z mikrovlákn.
- Ujistěte se, že jste po vyčištění jste úplně setřeli veškerou zbylou tekutinu a okamžitě vyčistěte všechny zbytky jídla, které kolem vás vystříkne během vaření.
- Nemyjte žádné části spotřebiče v myčce nádobí.

#### **Inox a nerezavějící povrchy**

- K čištění nerezových nebo neoxidovaných povrchů a rukojetí nepoužívejte čisticí prostředky obsahující kyselinu nebo chlór.

- Nerezový nebo Inoxyový povrch může časem změnit barvu. To je normální. Po každé operaci vyčistěte čisticím prostředkem vhodným na nerezový nebo Inoxyový povrch.
- Čistěte měkkým mýdlovou hadříkem a tekutým (neškrabajícím) čisticím prostředkem vhodným pro povrchy z nerezavějící oceli. Otírejte jedním směrem.
- Okamžitě bez čekání odstraňte skvrny od vápna, oleje, škrobu, mléka a bílkovin z inox-nerezového a skleněného povrchu. Skvrny mohou po delší době rezavět.

#### **Smaltované povrchy**

- Po každém použití smaltované povrchy očistěte čisticím prostředkem na nádobí, teplou vodou a měkkým hadříkem nebo houbou a osušte je suchým hadříkem.
- Pokud je váš výrobek vybaven funkcí lehkého čištění párou, můžete snadné čištění párou provést i na lehké trvalé nečistoty. (Viz "Snadné čištění párou")
- U přetrvávajících skvrn lze použít čisticí prostředek na trouby a grily doporučený na webových stránkách značky vašeho produktu a čisticí neškrábací podložku. Nepoužívejte externí čistič trouby.
- Oblast na pečení trouby musí být pro čištění vychladlá. Čištění horkých povrchů vede k nebezpečí požáru a poškození smaltovaným povrchem.

#### **Katalytické povrchy**

- Boční stěny v oblasti vaření mohou být pokryty pouze smaltovanými nebo katalytickými stěnami. Liší se v závislosti na modelu.
- Katalytické stěny mají lehký matný a pórovitý povrch. Katalytické stěny trouby se nemají čistit.

- Katalytické povrchy absorbují olej díky své pórovité struktuře a začnou se lesknout, když je povrch nasycený olejem, v takovém případě se doporučuje vyměnit díly.

### **Skleněné povrchy**

- Při čištění skleněných povrchů nepoužívejte škrabky z tvrdého kovu a abrazivní čisticí prostředky. Mohou poškodit povrch skla.
- Spotřebič očistěte čisticím prostředkem na nádobí, teplou vodou a hadříkem z mikroválkna určenou pro skleněné povrchy. Osušte jej suchým hadříkem z mikroválkna.
- Pokud po vyčištění zůstanou zbytky saponátu, otřete ho studenou vodou a osušte čistým a suchým hadříkem z mikroválkna. Zbytky saponátu mohou přístě poškodit povrch skla.
- Zaschlé zbytky na povrchu skla za žádných okolností nečistěte vroubkovanými noži, drátěnou vatou nebo podobnými škrábanci.
- Skvrny od vápníku (žluté skvrny) na povrchu skla můžete odstranit komerčně dostupným odvápnovacím prostředkem, odvápnovacím prostředkem, jako je ocet nebo citrónová šťáva.
- Pokud je povrch silně znečištěn, naneste houbou na skvrnu čisticí prostředek a počkejte dlouho, dokud nebude správně fungovat. Potom povrch skla očistěte vlhkým hadříkem.
- Změna barvy a skvrny na povrchu skla jsou normální a nejde o chyby.

### **Plastové díly a lakované povrchy**

- Plastové díly a lakované povrchy očistěte čisticím prostředkem na nádobí, teplou vodou a měkkým hadříkem nebo houbou a osušte je suchým hadříkem.

- Nepoužívejte škrabky z tvrdého kovu a drsné čisticí prostředky. Může to poškodit povrchy.
- Dbejte na to, aby klouby komponentů spotřebiče nezůstaly vlhké a saponátové. V opačném případě může na těchto spojích dojít ke korozi.

### **Čištění příslušenství**

Pokud není v uživatelské příručce uvedeno jinak, nemyjte příslušenství k výrobku v myčce na nádobí.

#### **Čištění příslušenství s antikorozním povlakem**

- Před prvním použitím plechu trouby s antikorozním povlakem proveďte jednou následující: vložte do trouby plech s antikorozním povlakem a zapněte troubu na 40 minut při 200 °C.
- Nepoužívejte k čištění příslušenství s antikorozním povlakem abrazivní čisticí prostředky. Přednostně používejte krémové čisticí prostředky na povrch s měkkým hadříkem nebo houbou.
- U náročných podmínek při pečení (např. funkce s grilem, grilem a ventilátorem) namočte příslušenství s antikorozním povlakem na 10 minut do vlažné vody. Poté očistěte měkkým hadříkem nebo houbou.

#### **Čištění ovládacího panelu**

- Při čištění panelů pomocí ovladače knoflíků otřete panel a ovladače vlhkým měkkým hadříkem a osušte suchým hadříkem. Neodstraňujte knoflíky a těsnění zespodu, abyste vyčistili ovládací panel. Může být poškozen ovládací panel a knoflíky.
- Během čištění inox panelů s knoflíkovým řízením, kolem gombíkovnepoužívejte čisticí prostředky na inox. Kontrolky kolem knoflíků mohou být vymazány.
- Dotykové ovládací panely očistěte vlhkým měkkým hadříkem a osušte

suchým hadříkem. Pokud je váš produkt vybaven funkcí blokování kláves, před provedením čištění ovládacího panelu nastavte blokování kláves. V opačném případě může dojít k nesprávné detekci kláves.

## Čištění vnitřní části trouby (oblast pečení)

Postupujte podle kroků čištění popsaných v části „Obecné informace o čištění“ podle typů povrchů v troubě.

### Čištění bočních stěn trouby

Boční stěny v prostoru pro pečení mohou být pokryty pouze smaltovanými nebo katalytickými stěnami. Liší se to podle modelu. Pokud jsou v troubě katalytické stěny, naleznete informace v části „Katalytické stěny“.

Pokud je váš výrobek modelem s drátěnými rošty, vyjměte před čištěním bočních stěn drátěné rošty. Postupujte podle kroků čištění popsaných v části „Obecné informace o čištění“ pro typ povrchu boční stěny.

### Postup vyjmutí bočních drátěných roštů:

1. Vyjměte přední část drátěného roštu zatažením za boční stěnu v opačném směru.
2. Vytáhněte drátěný rošt směrem k sobě a zcela jej vyjměte.

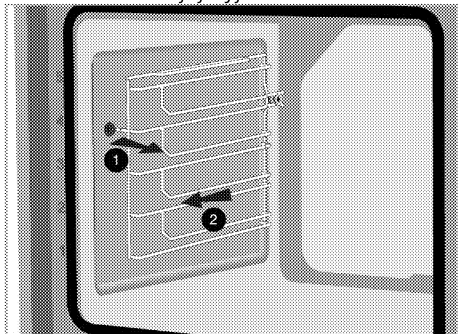

3. Při opětovném nasazení roštů je nutné postupovat v opačném pořadí.

## Snadné čištění párou

Liší se v závislosti na modelu produktu. \* Nemusí být k dispozici ve vašem produktu.

Zajišťuje snadné čištění, protože nečistoty (pokud s čištěním nečekáte příliš dlouho) jsou změkčeny párou, která se tvoří uvnitř trouby, a voda kondenzuje na vnitřních plochách trouby.

1. Vyjměte z trouby veškeré příslušenství.
2. Nalijte do plechu na pečení 500 ml vody a umístěte plech do 2. lišty trouby.

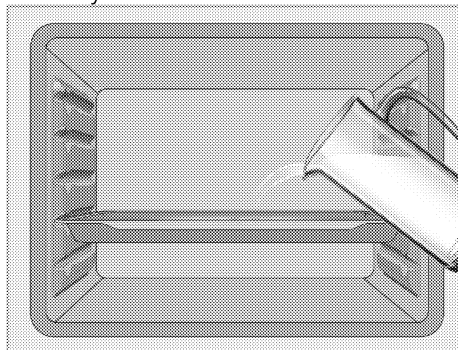

3. Nastavte troubu do režimu „Spodní ohřev“ a nechejte 20 minut běžet při 100 °C.

Otevřete dvířka a otřete vnitřní povrchy trouby vlhkou houbou nebo hadříkem. Otevřete dvířka a ihned otřete vnitřní povrchy trouby vlhkou houbou nebo hadříkem. Při otevírání dvířek dojde k úniku páry. To může způsobit riziko popálení. Při otevírání dvířek trouby buďte opatrní.

Zbývající nečistoty očistěte teplou vodou s mycím prostředkem, měkkým hadříkem nebo houbou a otřete je suchým hadříkem.



**i** Během režimu snadného čištění párou se voda, která je v bazénu ve spodní části trouby, aby změkčila lehce vytvořené zbytky / nečistoty v dutině trouby, odpařuje a kondenzuje v dutině trouby a vnitřním skle dvířek trouby, proto může kapat voda při otevření dvířek trouby. Ihned po otevření dvířek trouby otřete kondenzát.

Liší se v závislosti na modelu produktu. \* Nemusí být k dispozici ve vašem produktu. Po kondenzaci v troubě může být v kanálku mělké nádržky pod troubou voda nebo vlhkost. Po použití vyčistěte tento kanál bazénu vlhkým hadříkem a poté jej osušte.

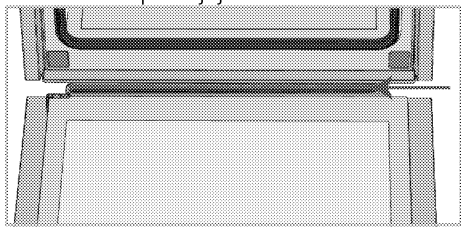

## Čištění dvířek trouby

**i** K čištění dvířek a skla trouby nepoužívejte drsné abrazivní čisticí prostředky, kovové škrabky, drátěnku nebo bělicí činidla.

Dvířka trouby a sklo dvířek můžete za účelem čištění vyjmout. Postup vyjmutí dvířek a skel je vysvětlen v částech „Vyjmutí dvířek trouby“ a „Vyjmutí vnitřních skel dvířek“. Vnitřní skla dvířek po vyjmutí vyčistěte pomocí prostředku na mytí nádobí, teplé vody a měkkého hadříku nebo houby a osušte je suchým hadříkem. Sklo otřete octem a poté ho opláchněte proti zbytkům vápna, které se mohou vyskytnout na skle trouby.

## Vyjmutí dvířek trouby

1. Otevřete dvířka trouby.
2. Otevřete přichytky v objímce závěsu předních dvířek vpravo a vlevo zatlačením dolů, jak je znázorněno na obrázku.

Typ závěsu (A), (B), (C) se liší podle modelu produktu. Níže uvedené obrázky ukazují, jak otevřít všechny typy závěsů. Závěs typu (A) je k dispozici u běžných typů dveří.

Závěs typu (B) je k dispozici u typů dveří s měkkým zavíráním.

Závěs typu (C) je k dispozici u typů dveří s měkkým otevíráním / zavíráním.

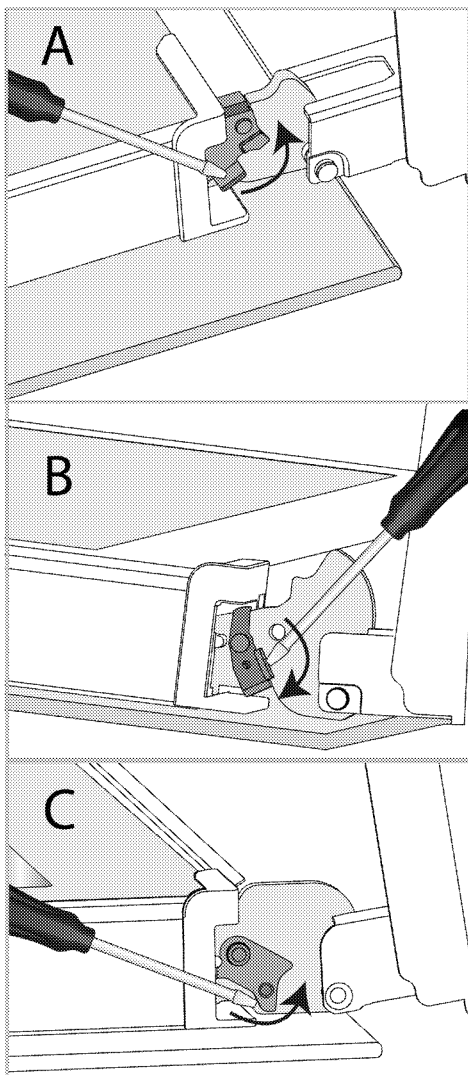

Zámek pantu - zavřená poloha

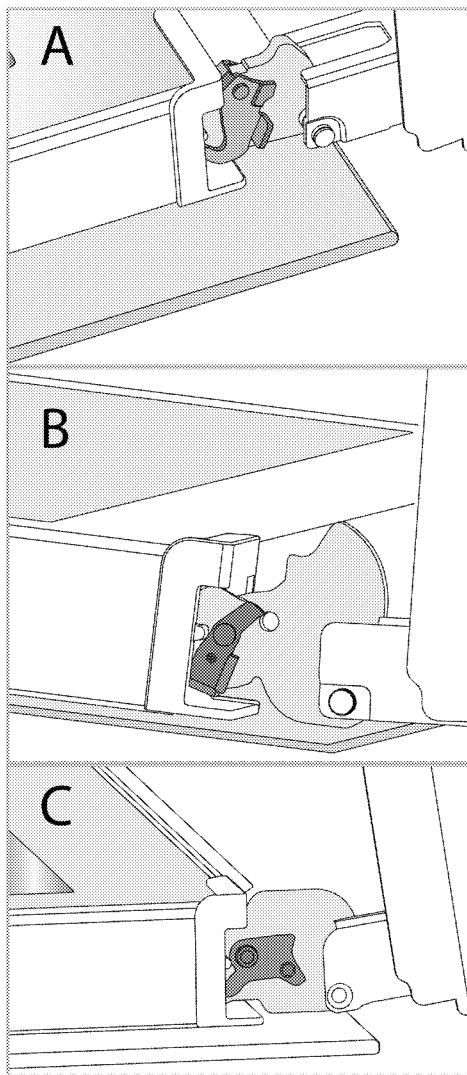

Zámek pantu - otevřená poloha

3. Otevřete dvířka trouby do polootevřené polohy.

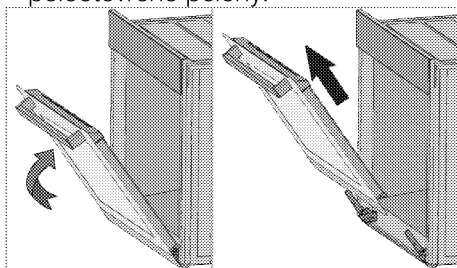

4. Polootevřené dveře vytáhněte směrem nahoru a uvolněte je z pravého a levého závěsu a vyjměte je.

**i** Při opětovném nasazení dvířek je nutné postupovat v opačném pořadí. Při nasazení dvířek nezapomeňte zavřít přichytky na objímce závěsu.

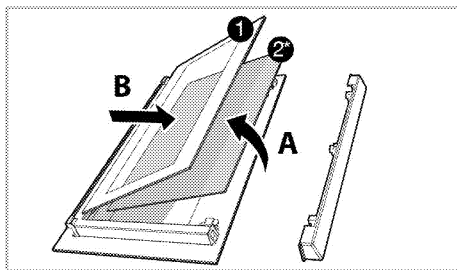

## Vyjmutí vnitřních skel dvířek trouby

Vnitřní sklo předních dvířek výrobku lze za účelem čištění vyjmout.

1. Otevřete dvířka trouby.

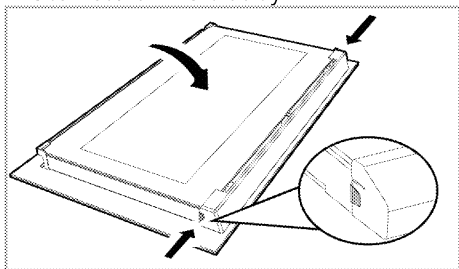

2. Táhněte součást z plastu připevněnou k horní části předních dvířek směrem k sobě se současným stisknutím tlakových bodů na obou stranách součástí a vyjměte ji.

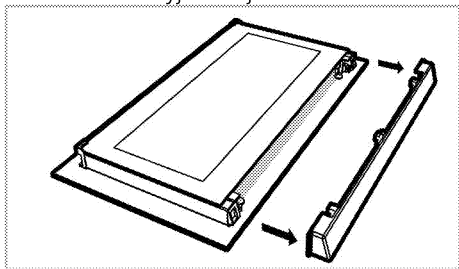

3. Jak je znázorněno na obrázku, jemně zvedněte zcela vnitřní sklo (1) směrem k „A“ a poté jej vyjměte vytažením směrem k „B“.

1 Nejvnitřnější skleněný panel

2\* Vnitřní skleněný panel (Ve vašem produktu nemusí být přítomen.)

4. Pokud má váš výrobek vnitřní sklo (2), opakujte stejný postup, abyste jej oddělili (2).

5. Prvním krokem přeskupení dvířek je opětovné sestavení vnitřního skla (2). Umístěte zkosenou hranu skla tak, aby odpovídala zkosené hraně plastové šterbině. (Pokud má váš výrobek vnitřní sklo). Vnitřní sklo (2) musí být připevněno k plastové šterbině co nejbližše ke zcela vnitřnímu sklu (1).

6. Při opětovném sestavení zcela vnitřního skla (1) věnujte pozornost umístění potišťené strany skla na vnitřní sklo. Je důležité umístit spodní rohy zcela vnitřního skla (1) tak, aby odpovídaly spodním plastovým šterbinám.

7. Tlačte součást z plastu směrem k rámu, dokud neuslyšíte cvaknutí.

## Čištění světla trouby

Pokud dojde ke znečištění skleněných dvířek světla v oblasti pečení, vyčistěte je pomocí prostředku na mytí nádobí, teplé vody a měkkého hadříku nebo houby a osušte je suchým hadříkem. V případě poruchy žárovky světla trouby je můžete vyměnit následujícím postupem.

## Výměna žárovky světla trouby

### ⚠ Obecná varování

- Aby nedošlo k úrazu elektrickým proudem, odpojte před výměnou žárovky světla trouby elektrické připojení a počkejte, až trouba vychladne. Horké povrchy mohou způsobit popáleniny!
- V této troubě se používá žárovka s výkonem menším než 40 W, výškou menší než 60 mm, průměrem menším než 30 mm nebo halogenovou žárovkou s objímkou typu G9, výkonem menším než 60 W. Žárovky jsou vhodné pro provoz při teplotách nad 300 ° C. Lamy do trouby lze získat od autorizovaných servisních zástupců nebo techniků s licenci.
- Poloha světla se může lišit od polohy znázorněné na obrázku.
- Žárovka světla použitá v tomto výrobku není vhodná pro použití při osvětlení pokojů v domácnosti. Účelem tohoto světla je pomoci uživateli vidět na pečené výrobky.
- Žárovky použité v tomto výrobku musí odolat extrémním fyzickým podmínkám, jako jsou teploty nad 50 ° C.

### Pokud má vaše trouba kulaté světlo:

1. Odpojte výrobek od napájení ze sítě.
2. Vyměňte skleněný kryt jeho otáčením proti směru hodinových ručiček.

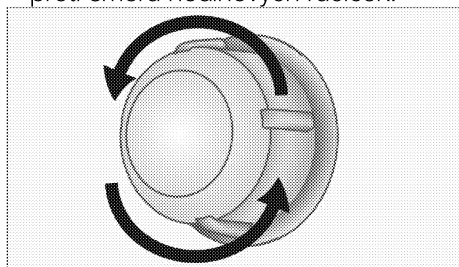

3. Pokud je žárovka vaší trouby typu (A) zobrazeného na obrázku níže, otáčejte

žárovkou světla trouby podle obrázku a vyměňte ji za novou. Pokud se jedná o model s typem (B), vytáhněte žárovku, jak je znázorněno na obrázku, a vyměňte ji za novou.

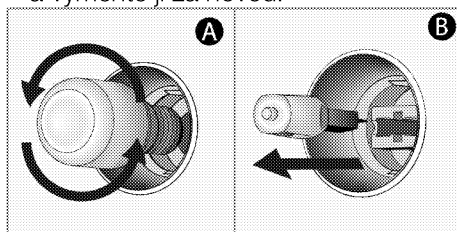

4. Nasadíte zpět skleněný kryt.

### Pokud má vaše trouba čtyřhranné světlo:

1. Odpojte výrobek od napájení ze sítě.
2. Vyměňte drátěné police podle popisu.

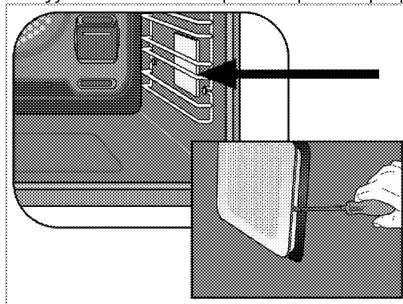

3. Pomocí šroubováku zvedněte ochranný skleněný kryt žárovky.
4. Pokud je žárovka vaší trouby typu (A) zobrazeného na obrázku níže, otáčejte žárovkou světla trouby podle obrázku a vyměňte ji za novou. Pokud se jedná o model s typem (B), vytáhněte žárovku, jak je znázorněno na obrázku, a vyměňte ji za novou.

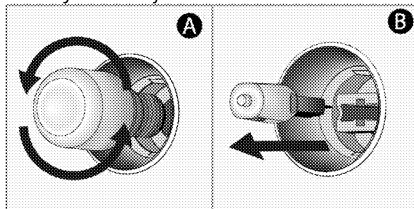

5. Nasadíte zpět skleněný kryt a drátěné police.

## 8 Řešení problémů

Pokud nemůžete problém odstranit, přestože jste postupovali podle pokynů v této části, obraťte se na autorizovaný servis, technika s licenci nebo na prodejce, u kterého jste výrobek zakoupili. Nikdy se nepokoušejte opravit vadný výrobek sami.

### Z trouby při používání uniká pára.

- Je normální, že během používání uniká pára. >>> *Nejedná se o závadu.*

### Během pečení se objevují kapky vody.

- Pára, která vzniká během pečení, může kondenzovat a vytvářet kapky vody, když se dostane na chladné povrchy výrobku. >>> *Nejedná se o závadu.*

### Při ohřevu a ochlazování trouba vydává kovové zvuky.

- Při ohřevu se mohou kovové části roztahovat a způsobit zvuky. >>> *Nejedná se o závadu.*

### Výrobek nefunguje.

- Síťová pojistka je vadná nebo je vypnutá. >>> *Zkontrolujte pojistky v pojistkové skříňce. V případě potřeby je vyměňte nebo znovu zapněte.*
- Výrobek není zapojen do (uzemněné) zásuvky. >>> *Zkontrolujte připojení zástrčky.*
- Tlačítka / ovládací knoflíky / dotykové plošky na ovládacím panelu nefungují.>>> *Pokud je váš výrobek vybaven funkcí uzamčení tlačítek, může být toto uzamčení aktivováno. Proveďte jeho deaktivaci.*

### Světlo trouby nefunguje.

- Žárovka světla trouby je vadná. >>> *Vyměňte žárovku světla trouby.*
- Napájení je přerušeno. >>> *Zkontrolujte napájení. Zkontrolujte pojistky v pojistkové skříňce. V případě potřeby pojistky vyměňte nebo znovu zapněte.*

### Trouba nehřeje.

- Není nastavena na určitou funkci pečení a/nebo teplotu. >>> *Nastavte troubu na určitou funkci pečení a/nebo teplotu.*
- U modelů vybavených časovačem není nastaven časovač. >>> *Nastavte časovač.*
- Napájení je přerušeno. >>> *Zkontrolujte napájení. Zkontrolujte pojistky v pojistkové skříňce. V případě potřeby pojistky vyměňte nebo znovu zapněte.*

### (U modelů s časovačem) Displej hodin bliká nebo svítí symbol hodin.

- Došlo předtím k výpadku napájení. >>> *Nastavte časovač / vypněte výrobek a znovu jej zapněte.*



## ZÁKAZNICKÉ CENTRUM BEKO

BEKO SPÓLKA AKCYJNA, organizační složka, Bucharova 1423/6, 158 00 Praha 5 - Stodůlky

**7 dní v týdnu od 8:00 do 18:00**

poradí nebo pomůže vyřešit záruční, případně pozáruční opravy výrobků Beko

tel. kontakt	<b>222 525 222</b>
tel. kontakt	<b>800 350 333</b>
e-mail	<b>zakaznickecentrum@bekosa.cz</b>
online objednávka opravy spotřebiče	<a href="http://www.bekocr.cz">www.bekocr.cz</a>
5 let záruky – podmínky a registrace	<a href="http://www.bekocr.cz">www.bekocr.cz</a>

### ZÁRUČNÍ PODMÍNKY ČR

- a) Platný a čitelný prodejní doklad, který obsahuje datum prodeje, model spotřebiče a označení prodejce, opravňuje uživatele využít záruku na výrobek v souladu s ustanoveními Občanského zákoníku, v platném znění.
- b) Není-li stanoveno jinak, je záruční doba na výrobek 24 měsíců. Začíná plynout ode dne převzetí věci kupujícím vyjma případu, kdy je nutné uvedení do provozu oprávněnou firmou. V tom případě začne záruční doba plynout ode dne uvedení výrobku do provozu.

Výrobky vyžadující odborné zapojení: plynové a kombinované sporáky a varné desky, dále všechny spotřebiče, které nejsou vybaveny původním elektrickým kabelem zakončeným vidlicí. Zapojení spotřebiče je službou hrazenou zákazníkem. Potvrzení je nutné uschovat. Dovozce nezodpovídá za poškození či škody vzniklé chybnou instalací nebo chybným zapojením výrobku.

- c) Záruka vyplývající z těchto záručních podmínek může být uplatněna pouze na území České republiky a týká se pouze a výhradně spotřebičů dovezených do ČR prostřednictvím naší společnosti, BEKO SPÓLKA AKCYJNA, organizační složka, Bucharova 1423/6, 158 00 Praha 5 - Stodůlky, která je oficiálním zastoupením značky Beko pro Českou republiku.
- d) Záruka je poskytována kupujícím (konečnému spotřebiteli) v souladu se zákonem č. 634/1992 Sb., o ochraně spotřebitele v platném znění, na výrobek sloužící běžnému používání v domácnosti. Výrobek není určen k průmyslovému použití a poskytování služeb. Spotřebiče, které nejsou používány v domácnosti, nejsou předmětem záruky (hotelová, školská a restaurační zařízení, úklidové firmy atd.)
- e) Práva ze zodpovědnosti za vady výrobku se uplatňují u prodávajícího. Záruční oprava se vztahuje výhradně na závady, které vzniknou v době platnosti záruční lhůty a to výrobní vadou. Takto vzniklé závady je oprávněn odstranit pouze autorizovaný servis.

O odstranění vad výrobku v záruční lhůtě je kupující oprávněn požádat prodejce nebo **Zákaznické centrum Beko** na telefonním čísle: 222 525 222, 800 350 333 nebo online na <https://www.bekocr.cz/objednavka-opravy-spotrebice>

- f) Zákazník musí pro objednání opravy nahlásit datum zakoupení, model spotřebiče, výrobní a produktové číslo, které se nachází na výrobním štítku každého spotřebiče. Bez nahlášení těchto údajů nebude moci být požadavek zákazníka na bezplatnou opravu vyřešen. Zákazník je také dále povinen poskytnout autorizovanému servisu součinnost potřebnou k ověření existence případně odstranění reklamované vady.

- g) Při návštěvě servisního technika kupující prokáže existenci záruky předložením čitelného prodejního dokladu nebo certifikátu 5 let záruky Beko. Po provedení záruční opravy jsou autorizovaná servisní střediska nebo prodávající povinni vydat kupujícímu čitelnou kopii opravného listu nebo doklad o uplatnění práva záruky a době trvání opravy. Po dobu záruky je kupující povinen uschovávat veškeré doklady související s koupí a servisem výrobku. Opravní list slouží k prokázání práv kupujícího, proto je ve vlastním zájmu kupujícího si zkontrolovat před podpisem veškeré údaje. Záruční lhůta se v případech, kdy závada znemožnila používání výrobku, prodlužuje o dobu, kdy kupující uplatnil nárok na záruční opravu u autorizovaného střediska až do dne převzetí opraveného výrobku.
- h) Výrobek musí být instalován a provozován podle návodu k obsluze a platných norem. Funkce chladniček, mrazniček a jejich kombinací je zaručena při okolní teplotě od +10°C do +32°C.
- i) Touto zárukou nejsou dotčena práva kupujícího, která se ke koupí věci váží podle zvláštních právních předpisů.
- j) Společnost BEKO SPÓLKA AKCYJNA, organizační složka, Bucharova 1423/6, 158 00 Praha 5 – Stodůlky nabízí spotřebitelům na vybrané modely prodlouženou záruku vcelkové délce trvání 5 let. Předmětem této nadstandardní záruky je bezplatné odstraňování výrobních vad po dobu následujících 36 měsíců od skončení zákonné dvouleté záruční lhůty. Podmínkou získání certifikátu prodloužené záruky je splnění veškerých podmínek uvedených na [www.bekocv.cz](http://www.bekocv.cz). O odstranění vad výrobku v prodloužené záruční lhůtě je kupující oprávněn požádat Zákaznické centrum Beko na telefonním čísle: 222 525 222, 800 350 333 nebo online na <https://www.bekocv.cz/objednavka-opravy-spotrebice>. Při opravě v rámci prodloužené záruky je uživatel povinen autorizovanému servisu předložit platný certifikát prodloužené záruky a prodejní doklad.
- k) V době trvání prodloužené záruky bude oprávněná reklamacie řešena opravou nebo dodáním náhradního dílu. V případě neodstranitelné vady zajistí dopravce přímo u zákazníka výměnu výrobku za nový. Nárok na výměnu uplatňuje zákazník po zaslání všech potřebných dokladů (platný certifikát, doklad o zakoupení, vyjádření servisního technika) na e-mail [reklamacie@bekocv.cz](mailto:reklamacie@bekocv.cz) nebo poštou na adresu BEKO SPÓLKA AKCYJNA, organizační složka, Bucharova 1423/6, 158 00 Praha 5 – Stodůlky. Spotřebitel nemá právo v průběhu prodloužené záruky na vrácení kupní částky. Uplatnění práva na bezplatné odstraňování výrobních vad podléhá zde uvedeným všeobecným záručním podmínkám.

**Právo na uplatnění záruky zaniká pokud:**

- Není výrobek používán v souladu s návodem;
- Došlo k mechanickému poškození výrobku cizím zaviněním, při nesprávné údržbě nebo jiným zanedbáním péče o výrobek;
- Byl na výrobku proveden neodborný zásah neoprávněnou osobou;
- Plynové spotřebiče nebo spotřebiče s napájením 400V nebyly uvedeny do provozu odbornou firmou;
- Došlo k mechanickému poškození při přepravě;
- Je vada způsobená vnějšími podmínkami, jako jsou např. poruchy v elektrické síti nebo vadná bytová instalace, nevhodnými provozními podmínkami, poškození živlem;
- Je výrobek vadný z důvodu použití neoriginálního příslušenství a náhradních dílů;
- Kuchyňská linka, do které je výrobek zabudovaný, nespĺňuje potřebné technické parametry;
- Záruka se dále nevztahuje na preventivní údržbu popsanou v návodu k obsluze, popřípadě závady způsobené nevhodnou manipulací, na opotřebení vzniklé běžným používáním, na mechanické poškození skleněných a plastových komponentů;
- Záruka se nevztahuje na návštěvu technika za účelem poradenství, preventivní kontrolu stavu spotřebiče, výměnu náhradního dílu, který nevyžaduje odborný zásah, záměna směru otevírání dveří chladniček a sušiček.







**Vstavaná rúra**  
Používateľská príručka



SK

## Vážení zákazník,

### **Pred použitím produktu si pozorne prečítajte tento návod na obsluhu.**

Beko ďakujeme, že ste si vybrali tento výrobok. Chcelo by sme, aby vám tento výrobok vysokej kvality a technológie ponúkol čo najlepšiu účinnosť. Preto si pred použitím produktu dôkladne prečítajte tento návod na obsluhu a ďalšiu dokumentáciu a uschovajte si ich ako referenciu. Ak postúpите produkt niekomu inému, poskytnite mu aj tento návod na obsluhu. Riad'te sa pokynmi a berte na vedomie všetky informácie a upozornenia uvedené v návode na obsluhu.

Venujte pozornosť všetkým informáciám a upozorneniam v návode na obsluhu. Takto ochránite seba a produkt pred nebezpečenstvom, ktoré môže vzniknúť.

Návod na obsluhu si uschovajte. Ak postúpите produkt niekomu inému, poskytnite mu aj tento návod na obsluhu.

Návod na obsluhu obsluhuje nasledovné symboly:



Nebezpečenstvo, ktoré môže mať za následok smrť alebo zranenie.

**UPOZORNENIE** Nebezpečenstvo, ktoré môže mať za následok materiálne poškodenie produktu alebo jeho prostredia.



Nebezpečenstvo, ktoré môže spôsobiť popáleniny v dôsledku kontaktu s horúcimi povrchmi.



Dôležité informácie alebo užitočné tipy na používanie.



Prečítajte si návod na obsluhu.



**Arçelik A.Ş.**

Karaağaç caddesi No:2-6  
34445 Sütlüce/Istanbul/TURKEY

Made in TURKEY

**1 Bezpečnostné pokyny 4**

Účel použitia ..... 4  
 Bezpečnosť detí, citlivých ľudí a domácich zvierat ..... 5  
 Elektrická bezpečnosť ..... 5  
 Bezpečnosť pri preprave ..... 7  
 Bezpečnosť týkajúca sa inštalácie ..... 7  
 Bezpečné použitie ..... 7  
 Výstrahy týkajúce sa teploty ..... 8  
 Použitie príslušenstva ..... 8  
 Bezpečnosť varenia ..... 9  
 Údržba a čistenie ..... 9

**2 Inštrukcie týkajúce sa životného prostredia 11**

Regulácia odpadu ..... 11  
 V súlade so smernicou o odpadoch z elektrických a elektronických zariadení a zneškodňovaní odpadov ..... 11  
 Likvidácia obalového materiálu ..... 11  
 Odporúčania týkajúce sa energetickej úspornosti ..... 11

**3 Váš produkt 13**

Predstavenie produktu ..... 13  
 Úvod a používanie kontrolného panelu produktu ..... 14  
 Ovládanie rúry ..... 14  
 Prevádzkové funkcie rúry ..... 16  
 Príslušenstvo k produktu ..... 18  
 Použitie príslušenstva produktov ..... 19  
 Technické špecifikácie ..... 22

**4 Prvé použitie 23**

Prvé nastavenie času ..... 23  
 Prvé čistenie ..... 23

**5 Práca s rúrou 25**

Všeobecné informácie o použití rúry ..... 25  
 Prevádzka ovládacej jednotky rúry ..... 25  
 Nastavenia ..... 30

**6 Všeobecné informácie o varení 34**

Všeobecné varovania týkajúce sa varenia v rúre ..... 34  
 Pečivo a jedlá z rúry ..... 34  
 Mäso, ryby a hydina ..... 37  
 Gril 38  
 Testovanie potravín ..... 39

**7 Údržba a starostlivosť 41**

Všeobecné informácie o čistení ..... 41  
 Čistenie príslušenstva ..... 42  
 Čistenie ovládacieho panela ..... 42  
 Čistenie vnútorného priestoru rúry (priestor na varenie) ..... 43  
 Jednoduché čistenie parou ..... 43  
 Čistenie dvierok rúry ..... 44  
 Odstránenie vnútorného skla dvierok rúry ..... 46  
 Čistenie žiarovky v rúre ..... 46

**8 Riešenie problémov 48**

# 1 Bezpečnostné pokyny

- Táto časť obsahuje bezpečnostné pokyny, ktoré vám pomôžu chrániť sa pred rizikom zranenia osôb alebo poškodeniu majetku.
  - Ak je produkt presunutý inej osobe alebo sa používa z druhej ruky, s produktom by sa mali dodať návod na použitie, štítky produktu a iné príslušné dokumenty a príslušenstvo.
  - Naša spoločnosť nebude niesť zodpovednosť za akékoľvek škody, ktoré sa môžu vyskytnúť následkom nedodržania týchto inštrukcií.
  - Nedodržanie týchto inštrukcií bude mať za následok stratu záruky.
  - ⚠ Montáž a opravné práce vždy vykonáva výrobca, autorizovaný servis alebo osoba určená dovozcom.
  - ⚠ Používajte iba originálne náhradné diely a príslušenstvo.
  - ⚠ Neopravujte ani nevymieňajte žiadne súčasti spotrebiča, pokiaľ to nie je výslovne uvedené v návode na obsluhu.
  - ⚠ Na produkte nevykonávajte žiadne technické úpravy.
- ## ⚠ Účel použitia
- Tento výrobok je určený pre domáce použitie. Nie je vhodný pre komerčné použitie.
  - Nepoužívajte produkt v záhradách, na balkónoch a iných vonkajších priestoroch. Spotrebič je určený na použitie v kuchyniach pre domácnosti a zamestnancov v obchodoch, kanceláriách a iných pracovných prostrediach.
  - **VÝSTRAHA:** Tento produkt by sa mal používať len na účely varenia. Nemal by sa používať na iné účely, ako je vyhrievanie miestnosti.
  - Rúru je možné používať na rozmrazovanie, pečenie, smaženie a grilovanie jedál.
  - Tento produkt by sa nemal používať na vyhrievanie, vyhrievanie doskou, nemali by sa vešať uteráky a oblečenie na držadlo za účelom ich vysušenia.

## **Bezpečnosť detí, citlivých ľudí a domácich zvierat**

- Tento produkt môžu používať deti od 8 rokov a viac, a ľudia, ktorí sú majú handicap fyzických, zmyslových alebo mentálnych schopností, alebo nedostatočné skúsenosti a znalosti, a musia byť pod neustálym dohľadom alebo zaškolení ohľadne bezpečného použitia a rizík, týkajúcich sa produktu.
- Deti sa so spotrebičom nesmú hrať. Čistenie a použíateľskú údržbu nesmú vykonávať deti, kým niekto nemá nad nimi dohľad.
- Tento produkt nesmú používať ľudia so zníženou fyzickou, zmyslovou alebo mentálnou kapacitou (vrátane detí), kým nie sú pod dohľadom alebo im nie sú poskytnuté potrebné inštrukcie.
- Deti by mali byť pod dozorom, aby sa zabezpečilo, že sa nebudú hrať s týmto prístrojom.
- Elektrické spotrebiče sú nebezpečné pre deti a domáce zvieratá. Deti a

domáce zvieratá sa nesmú hrať so spotrebičom, škriabať sa naň ani do neho.

- Nedávajte na spotrebič predmety, ktoré môžu dočiahnuť deti.
- **VÝSTRAHA:** Počas použitiamôžu byť dostupné povrchy spotrebiča horúce. Nepúšťajte k spotrebiču deti.
- Udržujte všetok obalový materiál mimo dosahu detí. Je prítomné riziko zranenia a udusenía.
- Keď sú dvierka otvorené, nedávajte na ne ťažké predmety ani nedovoľte, aby si na ne deti sadali. Môžete spôsobiť, že rúra sa prevráti alebo sa poškodí závesí dverí.
- (Ak má váš produkt zástrčku) Z dôvodu bezpečnosti detí odpojte napájanie a znefunkčnite spotrebič predtým, ako ho zlikvidujete.

## **Elektrická bezpečnosť**

- Pripojte spotrebič k uzemnenej zásuvke chránenej poistkou s hodnotami uvedenými na typovom štítku. Inštaláciu uzemnenia nechajte správne vykonať kvalifikovanému

- elektrikárovi. Spotrebič nepoužívajte bez uzemnenia v súlade s miestnymi / národnými smernicami.
- Zásuvka alebo elektrické pripojenie spotrebiča by malo byť na ľahko dostupnom mieste (kde by nebolo zasiahnuté plameňom zo sporáka). Ak toto nie je možné, mal by byť prítomný mechanizmus (poistka, spínač, vypínač atď.) na elektrickej inštalácii, ku ktorému je spotrebič pripojený, v súlade s elektrickými nariadeniami a s oddelenými všetkými pólmi siete.
  - Tento spotrebič nie je možné pripojiť k rozvodu počas inštalácie, opravy a prepravy.
  - Spotrebič zapojte do zásuvky, ktorá vyhovuje hodnotám napätia, prúdu a frekvencie uvedeným na typovom štítku.
  - (Ak váš výrobok nemá napájací kábel) Použite len pripojovací kábel, špecifikovaný v časti „Technické špecifikácie“.
  - Nedovoľte, aby sa napájací kábel skrútil za spotrebičom. Na napájací kábel nekladte ťažké predmety. Napájací kábel by sa nemal ohnúť, zlomiť a prísť do kontaktu s akýmkoľvek zdrojom tepla.
  - Počas prevádzky rúry bude zadný povrch horúci tiež. Napájacie káble sa nesmú dotýkať zadného povrchu, pripojenia sa môžu poškodiť.
  - Dbajte, aby sa elektrické káble neskrútili do dverí rúry a prechádzali cez ne nad horúcim povrchom. Môžete spôsobiť, že rúra sa zskratuje a ako výsledok zapletenia káblov vznikne požiar.
  - Používajte len originálny kábel. Nepoužívajte prerezaný alebo poškodený kábel a predlžovacie vedenie.
  - Ak je napájací kábel poškodený, musí ho vymeniť výrobca, autorizovaný servis, alebo osoba, ktorú špecifikuje dovozná spoločnosť, aby sa predišlo možným nebezpečiam.
  - **VÝSTRAHA:** Pred výmenou lapmy v rúre sa ubezpečte, či je spotrebič odpojený od hlavného napájania, aby ste sa vyhli riziku úrazu elektrickým prúdom. Odpojte spotrebič alebo vypnite positku na krabici s ističmi.

(Ak má váš produkt zástrčku)

- Spotrebič nepripájajte do zásuvky, ktorá je uvoľnená, prečnieva zo steny, je puknutá, znečistená, zaolejovaná, je tam riziko kontaktu s vodou (napr voda, ktorá môže vytekať z počítača).
- Nedotýkajte sa zástrčky mokrými rukami! Pri odpájaní nedržte kábel, vždy držte za zásuvku.
- Ubezpečte sa, či je zástrčka spotrebiča bezpečne pripojená do zásuvky, aby ste sa vyhli oblúku.



### **Bezpečnosť pri preprave**

- Pred prepravou výrobok odpojte od elektrickej siete.
- Výrobok je ťažký, na jeho prenos buďte aspoň dvaja.
- Na prepravu alebo pohybovanie výrobku nepoužívajte dvierka a/alebo rukoväť.
- Na výrobok nedávajte žiadne predmety a prenášajte ho vo zvislej polohe.
- Ak potrebujete výrobok prepraviť, zabaľte ho do obalového materiálu z bublinkovej fólie alebo hrubej lepenky a pevne ho prilepte.

Výrobok pevne zaistíte páskou, aby ste zabránili poškodeniu odnímateľných alebo pohyblivých častí výrobku.

- Skontrolujte celkový vzhľad výrobku, či sa počas prepravy nepoškodil.



### **Bezpečnosť týkajúca sa inštalácie**

- Pred inštaláciou produktu ho skontrolujte, či nie je poškodený. Ak je produkt poškodený, neinštalujte ho.
- Produkt neinštalujte do blízkosti zdrojov tepla (radiátory, sporáky, atď.).
- Udržujte všetky vetracie priechody okolo produktu otvorené.
- Na predchádzanie prehriatia by sa produkt nemal inštalovať za dekoratívne dvere.



### **Bezpečné použitie**

- Po každom použití sa presvedčte, či je spotrebič vypnutý.
- Ak nepoužívate spotrebič dlhší čas, vypnite ho a odpojte poistku z poistkovej skrinky.

- Neprevádzkujte pokazený alebo poškodený spotrebič. Odpojte elektrické / plynové pripojenia spotrebičov, ak nejaké sú a zavolajte autorizovaný servis.
  - Nepoužívajte spotrebič, ak sú predné sklenené dvierka odstránené alebo poškodené.
  - Neškriabte sa na spotrebič v žiadnom prípade.
  - Nepoužívajte spotrebič v situáciách, keď nemáte čistý úsudok, ako pri použití drog a / alebo alkoholu.
  - Horľavé predmety, ktoré sa držia v oblasti varenia sa môžu chytiť horieť. Nikdy neskladujte horľavé predmety v oblasti varenia.
  - Nepoužívajte držadlo rúry ako sušičku. Keď používate spotrebič, nevešajte naň uteráky, rukavice alebo podobné textilie.
  - Pri otváraní a zatváraní dvierok sa záves dvierok spotrebiča posúva. Pri otváraní / zatváraní dvierok nedržte časť so závesmi.
- môžu byť jeho nekryté časti horúce. Nedotýkajte sa produktu ani výhrevných prvkov. Deti do 8 rokov by sa nemali zdržovať v blízkosti produktu bez prítomnosti dospelých.
- Nedávajte horľavé / výbušné materiály do blízkosti produktu, pretože jeho časti môžu byť počas prevádzky horúce.
  - Udržujte sa ďalej od otvorených dvierok rúry, aby ste sa nenadýchali pary. Para vás môže popáliť na rukách, tvári a / alebo očiach.
  - Produkt môže byť počas použitia horúci. Nedotýkajte sa horúcich oddielov, častí vnútra, vyhrievacích prvkov, atď.
  - Pri umiestnení pokrmu do rúry, jeho vyberaní, atď. vždy používajte tepluodolné rukavice.



### **Použitie príslušenstva**

- Je dôležité, aby drôterná mriežka a podnos boli umiestnené v drôtených policiach. Ak chcete podrobné informácie, pozrite si časť „Použitie príslušenstvo“.



### **Výstrahy týkajúce sa teploty**

- **VÝSTRAHA:** Počas prevádzkovania produktu



- Príslušenstvo môže poškodiť sklo dvierok pri ich zatváraní. Príslušenstvo vždy zatlačte na koniec oblasti varenia.



## **Bezpečnosť varenia**

- Pri použití alkoholu v súvislosti s jedlom buďte opatrení. Alkohol sa pri vysokých teplotách vyparuje a keď príde do kontaktu s horúcimi povrchmi, môže vzniknúť požiar.
- Odpad z pokrmov, olej, atď. vo varnej oblasti môže spôsobiť požiar. Pred varením odstráňte takúto hrubé nečistoty.
- Riziko otrávenia jedlom: Nedržte jedlo v rúre viac, ako hodinu pred a po varení. Inak to môže spôsobiť otravu jedlom alebo chorobu.
- Nezohrievajte uzavreté plechovky a sklenené poháre. Vytvorený tlak môže spôsobiť, že pohár praskne.
- Dajte masť odolný papier do varného zariadenia alebo na príslušenstvo rúry (podnos, drôtený grill, atď.) s jedlom a do predhriatej rúry. Vyberte zvyšný masť odolný papier, prečnievajúci z príslušenstva alebo nádoby,

aby ste sa vyhli riziku dotknutia sa ohrievacích prvkov rúry. Nikdy nepoužívajte masť odolný papier pri teplote vyššej ako je maximálna teplota použitia, špecifikovaná pre masť odolný papier, ktorý používate. Nikdy neoužívajte masť odolný papier na základni rúry.

- Varné podnosy, tanierne alebo hliníkové fólie nedávajte priamo na spodnú časť rúry. Nazbierané teplo môže poškodiť základňu rúry.
- Počas grilovania zavrite dvierka rúry. Horúce povrchy môžu spôsobiť popálenie!
- Pokrm, ktorý nie je vhodný na grilovanie predstavuje riziko požiaru. Grilujte len jedlo, ktoré je vhodné pre silný plameň grilu. Nedávajte jedlo príliš ďaleko v zadnej časti grilu. Toto je najhorúcejšia oblasť a masť jedlá môžu spôsobiť požiar.



## **Údržba a čistenie**

- Pred čistením produktu počkajte, kým vychladne. Horúce povrchy môžu spôsobiť popáleniny!

- Neumývajte výrobok striekaním alebo polievaním vodou na neho! Je tu nebezpečenstvo úrazu elektrickým prúdom!
- Výrobok nečistite parnými čističmi, pretože by to mohlo spôsobiť úraz elektrickým prúdom.
- Na čistenie skla predných dvierok rúry / (ak sú prítomné) skla horných dvierok rúry nepoužívajte drsné abrazívne čistiace prostriedky, kovové škrabky, drôtenú vlnu alebo bieliace materiály. Tieto materiály môžu spôsobiť poškriabanie a rozbitie sklenených povrchov.
- Ovládací panel udržiavajte vždy čistý a suchý. Vlhký a znečistený povrch môže spôsobiť problémy pri ovládaní funkcií.

## 2 Inštrukcie týkajúce sa životného prostredia

### Regulácia odpadu

#### V súlade so smernicou o odpadoch z elektrických a elektronických zariadení a zneškodňovaní odpadov



Tento produkt je v súlade so smernicou o odpadoch z elektrických a elektronických zariadení EÚ (2012/19/EÚ). Tento produkt obsahuje symbol triedeného odpadu pre odpadové elektrické a elektronické vybavenie (WEEE).

Tento produkt bol vyrobený z vysoko kvalitných častí a materiálov, ktoré môžu byť znovu použité a sú vhodné na recykláciu. Na konci životnosti odpad z produktu neodstraňujte s bežným odpadom z domácnosti ani s iným odpadom. Recyklujte ho v zbernom mieste určenou na recykláciu elektrického a elektronického vybavenia. Pre zistenie informácií o zberných miestach kontaktujte miestne úrady. Správna likvidácia použitého prístroja pomáha predchádzať možným negatívnym dopadom na životné prostredie a zdravie ľudí.

#### V súlade s Obmedzením používania niektorých nebezpečných látok v elektronických a elektrických zariadeniach:

Tento produkt bol zakúpený v súlade so smernicou o odpadoch z elektrických a elektronických zariadení EÚ (2011/65/EÚ). Neobsahuje žiadne nebezpečné alebo zakázané materiály špecifikované smernicou.

### Likvidácia obalového materiálu

- Obalové materiály sú pre deti nebezpečné. Obalové materiály uchovávajte na bezpečnom mieste, mimo dosahu detí. Obalové materiály výrobku sú vyrobené z recyklovateľných materiálov. Riadne ich zlikvidujte a roztriedte v súlade s pokynmi na recykláciu odpadu. Nelikvidujte ich spolu s bežným odpadom z domácnosti.

### Odporúčania týkajúce sa energetickej úspornosti

Informácie o energetickej účinnosti podľa EU 66/2014 nájdete na informačnom liste výrobku, ktorý je súčasťou výrobku. Nasledujúce odporúčania vám pomôžu používať produkt ekologicky a úsporne:

- Pred varením zamrznuté jedlo rozmrazte.
- V rúre použite tmavé alebo glazúrované nádoby, ktoré lepšie prepúšťajú teplo.
- Produkt vypnite 5 až 10 minút predtým, ako uplynie čas na varenie pre predĺžené varenie. Teraz môžete ušetriť 20 % elektriny pomocou výhrevu.
- Ak je to špecifikované v recepte alebo používateľskom manuále, vždy predhrievajte. Počas varenia neotvárajte dverka rúry často.
- Dverka rúry pri varení pomocou prevádzkovej funkcie "Ekologické ohrievanie ventilátorom,, neotvárajte. Ak dverka nie sú otvorené, teplota vnútra sa optimalizuje na prevádzkovú funkciu "Ekologické ohrievanie ventilátorom" a táto teplota sa môže

líšiť od tej, ktorá je zobrazená na obrazovke.

- Skúste v rúre variť viac, ako jeden pokrm naraz. Naraz môžete variť aj s dvomi varnými kontajnermi na drôtovej polici. Navyše, ak varíte svoje jedlá jedno po druhom, ušetrí sa energia, pretože rúra nestratí svoje teplo.

## 3 Váš produkt

### Predstavenie produktu

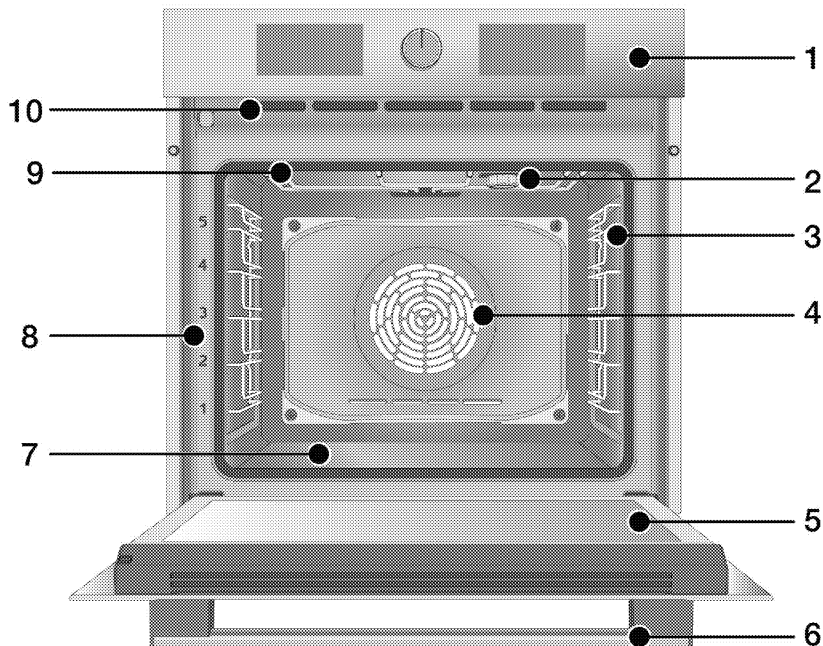

- 1 Ovládací panel
- 2 Svietidlo\*
- 3 Drôtené police\*\*
- 4 Motor ventilátora (za oceľovým plechom)
- 5 Dvere
- 6 Rukoväť
- 7 Spodný ohrievač (spodný oceľový plech)
- 8 Polohy políc
- 9 Horný ohrievač

- 10 Ventiláčné otvory

\* V závislosti od modelu. Váš produkt nemusí disponovať lampou alebo sa typ a umiestnenie lampy môže líšiť od ilustrácie.

\*\* V závislosti od modelu. Váš výrobok môže byť bez drôtených políc. Na ilustrácii sú drôtené police zobrazené ako príklady.

# Úvod a používanie kontrolného panelu produktu

V tejto časti nájdete prehľad a základne používanie kontrolného panelu produktu. Obrázky sa môžu líšiť a niektoré funkcie závisia od typu produktu.

## Ovládanie rúry

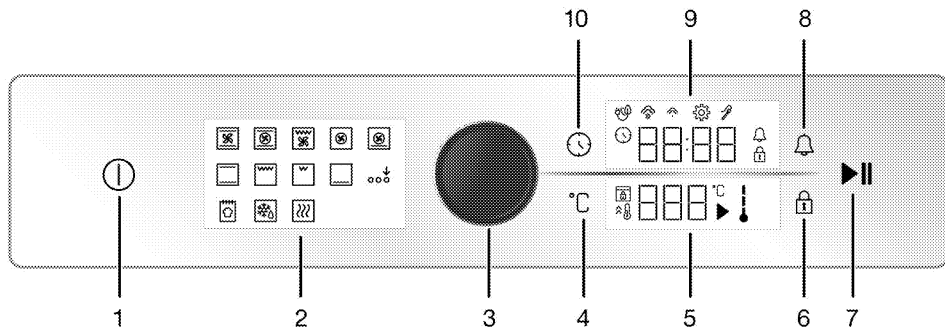

- 1 Tlačidlo Zapnutia/Vypnutia
- 2 Zobrazenie funkcií
- 3 Gombík riadenia rúry
- 4 Tlačidlo nastavenia teploty
- 5 Zobrazenie teploty
- 6 Tlačidlo uzatvorenia tlačidiel
- 7 Tlačidlo štart/stop varenia
- 8 Tlačidlo alarmu
- 9 Displej hodín/času
- 10 Tlačidlo času a nastavenia

Ak sú na vašom výrobku ovládacie tlačidlá, tieto tlačidlá môžu byť zapustené v paneli, ktorý vychádza po stlačení na niektorých modeloch smerom von. Ak chcete vykonať nastavenia pomocou týchto tlačidiel, najskôr zatlačte príslušné tlačidlo dovnútra a tlačidlo vytiahnite. Po nastavení znova zatlačte a vytlačte tlačidlo.

### Gombík riadenia rúry

Pomocou ovládacieho gombíka rúry môžete ovládať nastavenia na displeji hodín/času a teploty. Medzi týmito nastaveniami sa môžete pohybovať otočením ovládacieho gombíka rúry doprava/dola, nastavenia môžete aktivovať a potvrdiť stlačením.

### Kontrolka teploty

Vnútnú teplotu rúry môžete sledovať podľa symbolu teploty na displeji. Na začiatku varenia sa na displeji zobrazí symbol a pri dosiahnutí nastavenej vnútornej teploty sa rozsvieti.

### Zobrazenie funkcií

Displej funkcií obsahuje prevádzkové funkcie vašej rúry na pečenie. Každá funkcia sa aktivuje jej dotykom. Všetky funkcie na obrazovke sú schematické; nemusia byť k dispozícii pre váš produkt. Prevádzkové funkcie dostupné na vašom výrobku sú vysvetlené v časti „Prevádzkové funkcie rúry na pečenie“.

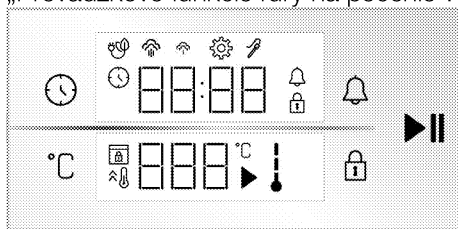









Zobrazenia

### Tlačidlá:





- : Tlačidlo času a nastavenia
- : Tlačidlo nastavenia teploty
- : Tlačidlo uzatvorenia tlačidiel
- : Tlačidlo alarmu
- : Tlačidlo štart/stop varenia

## Displej hodín/času :

-  : Symbol Času pečenia / Denného času
-  : Symbol alarmu
-  : Symbol nastavení
-  : Rozsvieti sa Symbol Uzavretia tlačidiel
-  : Symbol varenia ekologického ventilátora
-  : Symbol nízkej úrovne pary\*
-  : Symbol vysokej úrovne pary\*
-  : Symbol sondy na mäso\*

\* Líši sa v závislosti od modelu produktu. \*Nemusí byť k dispozícii vo vašom produkte.







## Zobrazenie teploty:

-  : Symbol varenia
-  : Symbol teploty
-  : Symbol vnútornej teploty rúry na pečenie
-  : Symbol rýchleho ohrevu (booster)
-  : Symbol zámku dverí\*









\* Líši sa v závislosti od modelu produktu. \*Nemusí byť k dispozícii vo vašom produkte.

## Prevádzkové funkcie rúry

V tabuľke funkcií; vo svojej rúre môžete použiť prevádzkové funkcie a najvyššie a najnižšie teploty, ktoré môžu byť nastavené pre tieto funkcie sú tam uvedené. Poradie prevádzkových režimov, ktoré sú tu uvedené sa môže líšiť od usporiadania v súvislosti s vaším produktom.

Symbol funkcie	Popis funkcie	Teplotný rozsah (°C)	Popis a použitie
	Prevádzka s ventilátorom	-	Rúra nie je nahriata. Pracuje len ventilátor (na zadnej stene). Mrazené jedlo s granulami sa pomaly rozmrazuje v izbovej teplote, varené jedlo sa chladí. Čas potrebný na rozmrazenie celého kusu mäsa je dlhší ako v prípade potravín so zrnami.
	Horné a spodné ohrievanie	40 - 280	Pokrm je zahrievaný zvrchu a zo spodu naraz. Vhodné pre kaláče a na dusenie vo formách na pečenie alebo koláče a pečivo. Varenie je dokončené pomocou jedného podnosu.
	Spodné ohrievanie	40 - 220	Zapnutý je len spodný ohrev. Je vhodné pokrmy ktoré je potrebné opieť zo spodu. Táto funkcia by sa mala použiť tiež na jednoduché čistenie parou.
	Spodné / horné ohrievanie pomocou ventilátora	40 - 280	Horúci vzduch ohrevu z vrchných a spodných vyhrievačov sa distribuuje rovnomerne a rýchlo cez rúru pomocou ventilátora. Varenie je dokončené pomocou jedného podnosu.
	Ohrievanie ventilátorom	40 - 280	Horúci vzduch ohrevu z vyhrievača s ventilátorom sa distribuuje rovnomerne a rýchlo cez rúru pomocou ventilátora. Je vhodné pre varenie jedla s viacerými podnosmi v poličke v rôznych priechkoch.
	Ekologické ohrievanie ventilátorom	160 - 220	Za účelom úspory energie môžete túto funkciu použiť namiesto "Ohrievanie ventilátorom" v rozsahu 160-220 ° C. Ale; čas varenia bude mierne dlhší. Použitie tejto funkcie je popísané v kapitole "Obsluha riadiacej jednotky rúry na pečenie".



Symbol funkcie	Popis funkcie	Teplotný rozsah (°C)	Popis a použitie
	Funkcia „pizza“	40 - 280	Spodný ohrievač a ventilátor ohrevu fungujú. Je to vhodné pre prípravu pizze.
	Funkcia „3D“	40 - 280	Horný ohrievač a ventilátor ohrevu fungujú. Všetky časti spotrebiča varia rovnako a rýchlo. Varenie je dokončené pomocou jedného podnosu.
	Slabé grilovanie	40 - 280	Malá mriežka vo vrchnej časti rúry funguje. Je to vhodné na grilovanie malých objemov.
	Grilovanie naplno	40 - 280	Veľká mriežka vo vrchnej časti rúry funguje. Je to vhodné na grilovanie malých objemov.
	Grilovanie naplno pomocou ventilátora	40 - 280	Horúci vzduch veľkej mriežky sa rýchlo distribuuje do rúry pomocou ventilátora. Je to vhodné na grilovanie veľkých objemov.
	Udržiavanie tepla	40 - 100	Používa sa na udržiavanie prevádzkovej teploty počas dlhšieho času.
	Funkcia chleba	-	Používa sa na pečenie chleba. Nastavenú vstupnú teplotu a čas nie je možné zmeniť.
	Aktivácia extra funkcie	-	Slúži na aktiváciu funkcií chodu, ktoré sa pri prvom spustení nezobrazia na displeji funkcií.

## Príslušenstvo k produktu

K vášmu produktu existuje rôzne príslušenstvo. V tejto časti je dostupný popis príslušenstva a popisy správneho použitia. Dodávané príslušenstvo sa líši v závislosti od modelu produktu. Všetko príslušenstvo, popísané v návode na použitie nemusí byť s vaším produktom dostupné.

---

**UPOZORNENIE** : Podnosy na vašom produkte môžu byť zdeformované pôsobením teploty. Toto nemá vplyv na funkciu. Deformácia zmizne, keď sa podnos ochladí.

---

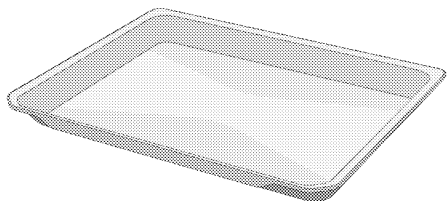

### Štandardný plech s bariérovou povrchovou úpravou

Používa sa pre pečivo, mrazené potraviny a veľké smažené kúsky. Poťahovaný podnos rúry s prepážkou má nižšiu priľnavosť, ako ostatné podnosy.

---

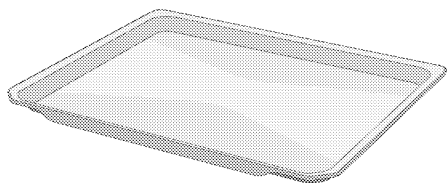

### Plech na pečivo s bariérovou povrchovou úpravou

Používa sa na cestoviny, ako sú koláčiky a biskvity. Poťahovaný podnos rúry s prepážkou má nižšiu priľnavosť, ako ostatné podnosy.

---

### Modely s drôtenými policami:

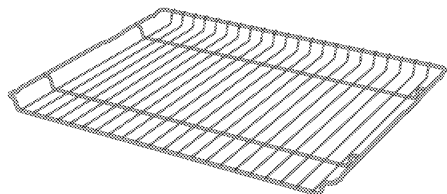

### Modely bez drôtených políc:

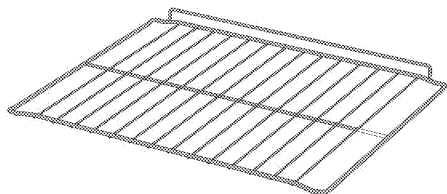

### Drôtené mreže

Používa sa na smaženie alebo umiestnenie jedla, ktoré sa bude variť, vyprážať a dusiť na požadovanej polici.

---

## Použitie príslušenstva produktov

### Varné dosky

Existuje 5 úrovní polohy police vo varnej oblasti. Môžete tiež vidieť poradie polic v číslach na prednom ráme rúry.

### Modely s drôtenými policami

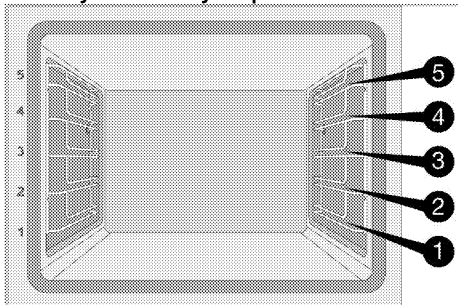

### Modely bez drôtených polic

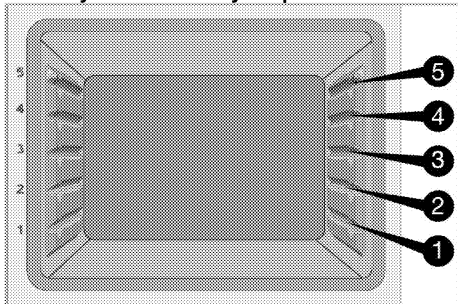

### Umiestnenie drôtenej mriežky na varné dosky

#### Modely s drôtenými policami:

Je dôležité umiestniť drôtenú mriežku na drôtené bočné police správne. Pri umiestňovaní drôtenej mriežky na požadovanú policu musí byť otvorená časť vpredu. Pre lepšie výsledky varenia musí byť drôtená mriežka zabezpečená zarážkou na drôtenej polici. Nesmie prechádzať ponad zarážku pre kontakt so zadnou stenou rúry.

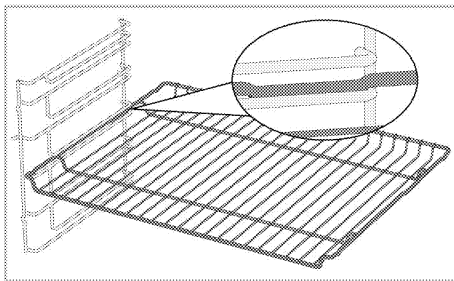

#### Modely bez drôtených polic:

Je dôležité umiestniť drôtenú mriežku na drôtené bočné police správne. Drôtená mriežka sa používa tak, že sa umiestni na policu. Pri umiestňovaní drôtenej mriežky na požadovanú policu musí byť otvorená časť vpredu.

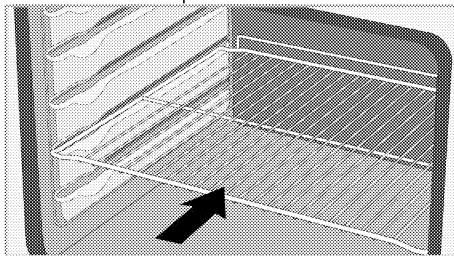

### Umiestnenie podnosu na varné dosky

#### Modely s drôtenými policami:

Je dôležité umiestniť podnosy na drôtené bočné police správne. Pri umiestňovaní podnosu na požadovanú policu musí byť držiak vpredu, ako je to navrhnuté. Pre lepšie výsledky varenia musí byť podnos zabezpečený zarážkou na drôtenej polici. Nesmie prechádzať ponad zarážku pre kontakt so zadnou stenou rúry.

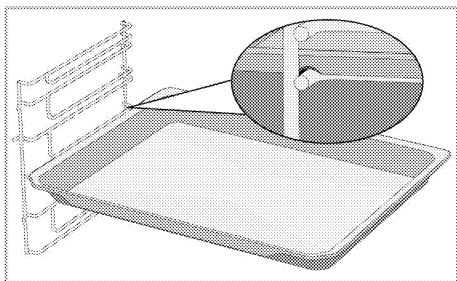

### Modely bez drôtených políc:

Je dôležité umiestniť podnosy na drôtené bočné police správne. Podnos má jeden smer pri umiestňovaní na policu. Pri umiestňovaní podnosu na požadovanú policu musí byť držiak vpredu, ako je to navrhnuté.

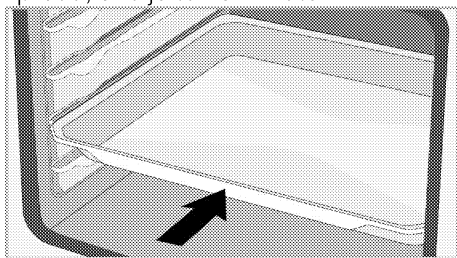

### Funkcia zarážky drôtenej mriežky

Existuje funkcia zarážky, aby sa predišlo tomu, že sa drôtená mriežka prevráti. Pomocou tejto funkcie môžete jednoducho a bezpečne vybrať svoj pokrm. Pri odstraňovaní drôtenej mriežky ju môžete vytiahnuť vpred, kým nedosiahne zarážku. Musíte ísť ponad zarážku, ak ju chcete úplne vybrať.

### Modely s drôtenými policami

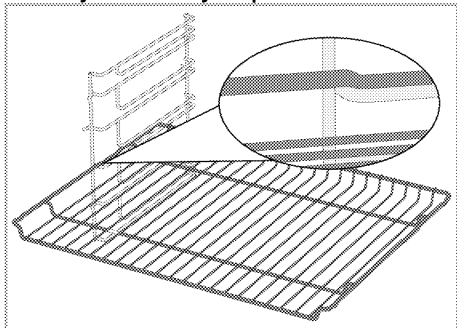

### Modely bez drôtených políc

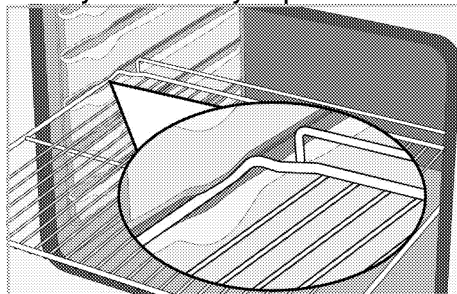

### Funkcia zarážky drôtenej mriežky podnosu - Modely s drôtenými policami

Existuje funkcia zarážky, aby sa predišlo tomu, že sa drôtená mriežka prevráti. Pri vyberaní podnosu ho uvoľníte od zadnej poistky a vytiahnete ho smerom k sebe, kým nedosiahne zarážku. Musíte ísť ponad zarážku, ak ju chcete úplne vybrať.

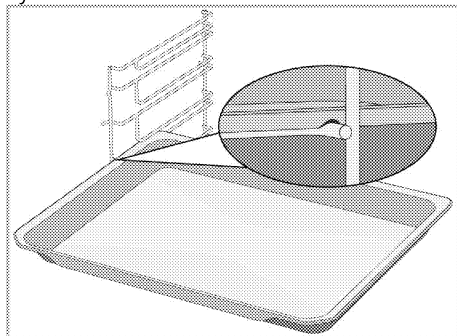

## **Správne umiestnenie drôtenej mriežky a podnosu na vysúvacie koľajničky-Modely s drôtenými policami a teleskopickými lištami**

Vďaka teleskopickým koľajničkám podnosy alebo drôtená mriežka môže byť jednoducho nainštalovaná a odstránená. Keď používate podnosy a drôtené mriežky s vysúvacou koľajničkou, mal by sa dávať pozor na kolíky v prednej a zadnej časti teleskopických koľajničiek, spočívajúce na hrane mriežky a podnosu (zobrazené na obrázku).

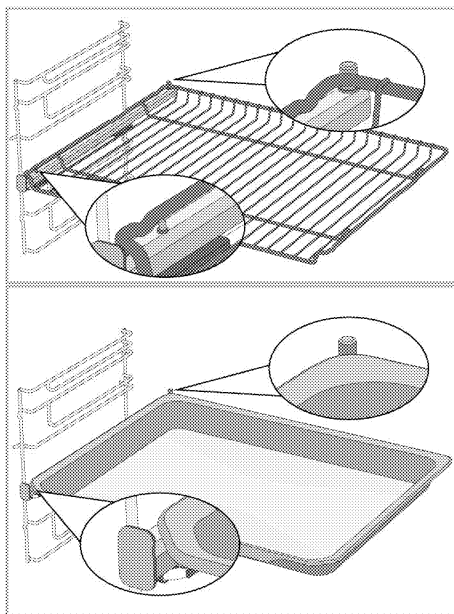



## Technické špecifikácie

### Všeobecné špecifikácie

Vonkajšie rozmery produktu (výška/šírka/hĺbka)	595 mm/594 mm/567 mm
Inštalčné rozmery rúry (výška/šírka/hĺbka)	590 alebo 600 mm/560 mm/min. 550 mm
Napätie / Frekvencia	220-240 V ~ 50 Hz
Použitý typ kábla a prierez, potrebný pre použitie s produktom	min. H05VV-FG 3 x 1,5 mm <sup>2</sup>
Celková spotreba	3,3 kW
Typ rúry	Multifunkčná rúra

# Základné údaje: Informácie na energetickom štítku elektrických rúr sú uvedené v súlade s normou EN 60350-1 / IEC 60350-1. Tieto hodnoty sú určené normou pre záťaž pre funkcie spodného-vrchného ohrievača alebo ohrievač s ventilátorom (ak nejaký je).  
Trieda energetickej účinnosti je určená v súlade s nasledovnými prioritami v závislosti na tom, či existujú príslušné funkcie produktu alebo nie: 1-Ekologické ohrievanie ventilátorom, 2-Ohrievanie ventilátorom 3- Slabé grilovanie pomocou ventilátora, 4-Horné a spodné ohrievanie.

-  Technické špecifikácie je možné zmeniť bez upozornenia vopred za účelom kvality produktu.
-  Údaje v tejto používateľskej príručke sú schematické a nemusia presne zodpovedať vášmu výrobku.
-  Hodnoty uvedené na štítkoch produktov alebo v sprievodnej dokumentácii sú získané v laboratórnych podmienkach v súlade s príslušnými normami. V závislosti na prevádzkových a okolitých podmienkach produktu, sa tieto hodnoty môžu líšiť.

## 4 Prvé použitie

Predtým ako začnete používať svoj produkt, odporúča sa vykonať nasledovné, uvedené v týchto častiach.

### Prvé nastavenie času

**i** Pred použitím rúry vždy nastavte denný čas. Ak ho nenastavíte, nemôžete u niektorých modelov rúry variť.

1. Keď je rúra v pohotovostnom režime (keď je na displeji zobrazený denný čas), aktivujte ponuku nastavení dotykem 🕒 asi na 3 sekundy.  
» Zobrazí sa odpočítavanie 3- 2- 1. Keď uplynie odpočítavanie, aktivuje sa menu nastavení.

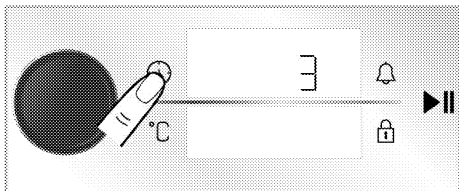

2. Stlačte ovládací gombík rúry na pečenie alebo sa dotknite 🕒 raz pre aktiváciu poľa hodín.  
» Na displeji času/hodín bliká hodinové pole a symbol ⚙️.

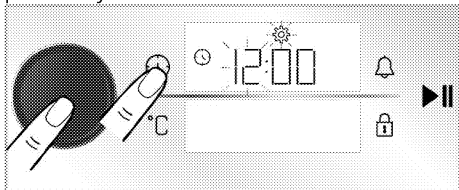

3. Nastavte hodiny otočením ovládacieho gombíka rúry na pečenie doprava/dol'ava a stlačte ovládací gombík rúry na pečenie alebo sa dotknite tlačidla 🕒 raz pre aktiváciu minútového poľa.  
» Na displeji času/hodín bliká Minútové pole a symbol ⚙️.

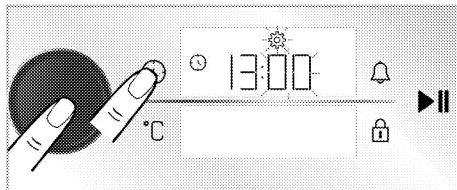

4. Otáčaním ovládacieho gombíka rúry na pečenie doprava/dol'ava nastavte minúty. Potvrďte nastavenie času stlačením ovládacieho gombíka rúry na pečenie alebo dotykem tlačidla 🕒.  
» Denný čas je nastavený a na displeji času/hodín sa neustále zobrazuje symbol ⚙️.

**i** Ak nie je nastavený počiatočný čas, hodiny budú bežať od času nastaveného vo výrobe. Neskôr môžete zmeniť nastavenie denného času, ako je to opísané v časti „Nastavenia“.

**i** V prípade dlhodobého výpadku napájania sa nastavenia denného času zrušia. Je potrebné ich nastaviť znova.

### Prvé čistenie

1. Odstráňte všetky obalové materiály.
2. Odstráňte z rúry všetko príslušenstvo, ktoré bolo dodané s produktom.
3. Zapnite spotrebič na 30 minút a vypnite ho. Týmto spôsobom sa zvyšky a nánosy, ktoré mohli zostať v rúre počas produkcie vypália a vyčistia.
4. Pri prevádzkovaní spotrebiča zvolte najvyššiu teplotu a prevádzkovú funkciu, ktorá aktivuje všetky vyhrievacie prvky vo vašom spotrebiči. Pozrite si „Prevádzkové funkcie rúry“. V nasledovnej časti sa môžete dozvedieť, ako prevádzkovať rúru.
5. Počkajte, kým rúra vychladne.

6. Utrite povrchy spotrebiča vlhkou utierkou alebo špongiou a vysušte utierkou.

**Pred použitím príslušenstva;**

Príslušenstvo vyberte z rúry a vyčistite ho vodou so saponátom a mäkkou špongiou na čistenie.

**UPOZORNENIE** Niektoré saponáty alebo čistiace látky môžu poškodiť povrch. Počas čistenia nepoužívajte agresívne saponáty, čistiace prášky/krémy, ani žiadne ostré predmety.

**UPOZORNENIE** Dym a zápach sa môžu šíriť niekoľko hodín počas prvej prevádzky. Toto je úplne normálne. Zaistite, aby bola miestnosť dobre vetraná, aby ste odstránili dym a zápach. Zabráňte priamemu vdychovaniu dymu a zápachu, ktorý sa vytvára.



## 5 Práca s rúrou

### Všeobecné informácie o použití rúry

#### Chladiaci ventilátor (Vo vašom produkte nemusí byť prítomný.)

Váš spotrebič má chladiaci ventilátor. Chladiaci ventilátor je aktivovaný automaticky, keď je to potrebné a vychladí prednú časť produktu aj rám. Automaticky sa deaktivuje, keď sa chladiaci proces zastaví. Horúci vzduch vychádza cez dverka rúry. Tieto vetracie otvory nezakrývajte ničím. Inak sa môže rúra prehriať.

Chladiaci ventilátor pokračuje vo svojej činnosti počas prevádzky rúry alebo potom, ako bola rúra vypnutá (približne 20-30 minút). Ak varíte pomocou varných programov, na konci času varenia sa chladiace ventilátory vypnú spolu so všetkými funkciami. Čas prevádzky chladiaceho ventilátora používateľ nemôže určiť. Zapína a vypína sa automaticky. Toto nie je porucha.

#### Osvetlenie rúry

Lampa rúry sa zapne, keď sa na rúre začne variť. U niektorých modelov je lampa počas varenia zapnutá, kým u niektorých modelov sa vypne po určitom čase.

Ak sú dverka rúry počas prevádzky otvorené alebo boli v zavretej pozícii, lampa sa automaticky zapne.

### Prevádzka ovládacej jednotky rúry

#### Všeobecné varovania pre riadiacu jednotku rúry na pečenie

- i** Maximálny čas, ktorý je možné nastaviť pre koniec času, je 5:59 hodín. Vo funkcii varovania je tento čas 23:59 hodín. V prípade výpadku prúdu sa nastavený čas a čas pečenia zrušia.
- i** Pri nastavovaní na displeji blikajú príslušné symboly. Na uloženie nastavení treba chvíľu počkať.
- i** Ak je pri začiatku pečenia nastavený čas pečenia, na displeji sa zobrazí zostávajúci čas.
- i** Ak je na vašej riadiacej jednotke povolené nastavenie rýchleho predhrievania (booster), pri začatí pečenia sa a displeji zobrazí symbol  a rúra na pečenie rýchlo dosiahne nastavenú teplotu. Informácie o rýchlom predhreve (booster) nájdete v časti "Nastavenia".

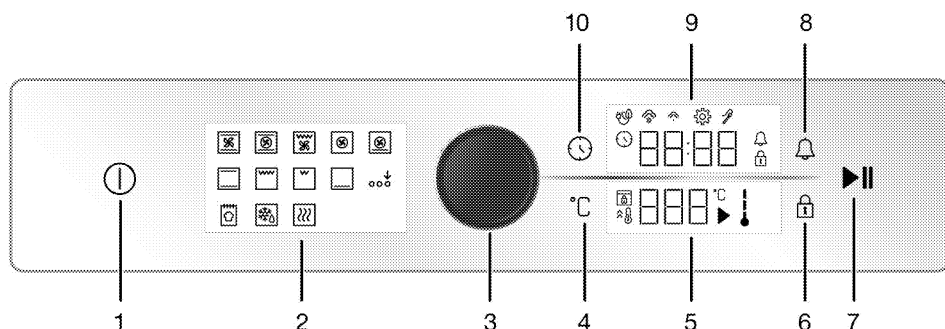

1 Tlačidlo Zapnutia/Vypnutia



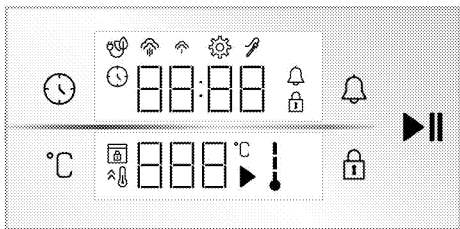

2 Zobrazenie funkcií

- 3 Gombík riadenia rúry
- 4 Tlačidlo nastavenia teploty
- 5 Zobrazenie teploty
- 6 Tlačidlo uzatvorenia tlačidiel
- 7 Tlačidlo štart/stop varenia
- 8 Tlačidlo alarmu
- 9 Displej hodín/času
- 10 Tlačidlo času a nastavenia











Zobrazenia

**Tlačidlá:**



-  : Tlačidlo času a nastavenia
-  : Tlačidlo nastavenia teploty
-  : Tlačidlo uzatvorenia tlačidiel
-  : Tlačidlo alarmu
-  : Tlačidlo štart/stop varenia

**Displej hodín/času :**

-  : Symbol Času pečenia / Denného času
-  : Symbol alarmu
-  : Symbol nastavení
-  : Rozsvieti sa Symbol Uzavretia tlačidiel
-  : Symbol varenia ekologického ventilátora
-  : Symbol nízkej úrovne pary\*
-  : Symbol vysokej úrovne pary\*
-  : Symbol sondy na mäso\*

\* Líši sa v závislosti od modelu produktu. \*Nemusí byť k dispozícii vo vašom produkte.

**Zobrazenie teploty:**

-  : Symbol varenia
-  : Symbol teploty
-  : Symbol vnútornej teploty rúry na pečenie

 : Symbol rýchleho ohrevu (booster)

 : Symbol zámku dverí\*

\* Líši sa v závislosti od modelu produktu. \*Nemusí byť k dispozícii vo vašom produkte.

**Zapnutie rúry**

1. Zapnite rúru dotykou tlačidla ①.  
» Po zapnutí rúry sa na displeji zobrazí funkcia prvej prevádzky. Na tomto displeji je možné nastaviť prevádzkovú funkciu, teplotu, čas pečenia, alarm.

 Pokiaľ na tomto displeji nie sú vykonané žiadne nastavenia, rúra sa vypne asi za 5 minút a na displeji sa zobrazí denný čas.

**Vypnutie rúry**

Vypnite rúru dotykou tlačidla ①. Na displeji sa zobrazí denný čas.

**Ručné pečenie pre výber teploty a prevádzkovej funkcie rúry**

Môžete piecť manuálnym ovládaním (podľa vlastnej kontroly) bez nastavenia času pečenia výberom teploty a prevádzkových funkcií špecifických pre vaše jedlo. Funkcia "Horné a spodné ohrievanie" a nastavenia 180°C sú na obrázkoch zobrazené ako príklad.

1. Zapnite rúru dotykou tlačidla ①.
2. Na displeji funkcií sa dotknite prevádzkovej funkcie, pomocou ktorej chcete piecť.

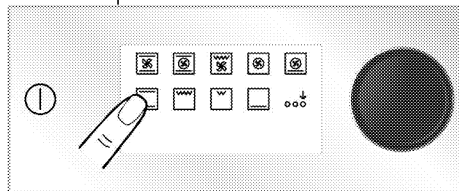

3. Na displeji funkcií sa dotknite prevádzkovej funkcie, pomocou ktorej chcete piecť. Ak funkcia, ktorú chcete zvoliť, nepatrí medzi prvé revádzkové funkcie, ktoré sa zobrazia na displeji funkcií, dotykou "Aktivácia extra

funkcie“ môžete aktivovať dolný rad prevádzkových funkcií.

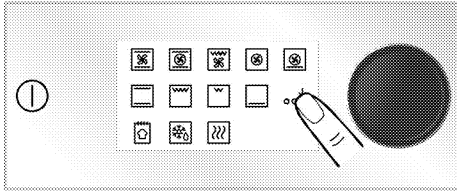

4. Na displeji teploty sa zobrazí vopred definovaná teplota pre vami zvolenú prevádzkovú funkciu. Ak chcete zmeniť túto teplotu, stlačte ovládací gombík rúry na pečenie alebo stlačte kláves °C a otočte ovládací gombík rúry na pečenie doprava / doľava.  
» Na displeji teploty bliká symbol °C.

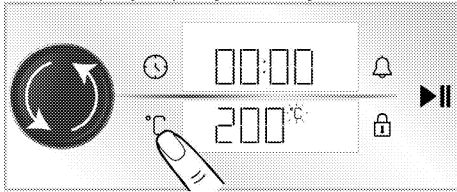

- i** Ak zmeníte prevádzkovú funkciu po zmene preddefinovanej teploty pre prevádzkové funkcie, na displeji sa zobrazí naposledy nastavená teplota. Ak však nastavená teplota nie je v teplotnom rozsahu zvolenej prevádzkovej funkcie, zobrazí sa najvyššia nastaviteľná teplota tejto prevádzkovej funkcie.

5. Potvrďte nastavenú teplotu dotykom tlačidla °C.  
» Na displeji teploty sa objaví symbol °C.

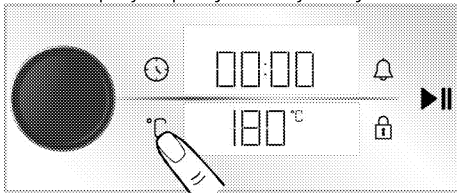

6. Po nastavení prevádzkovej funkcie a teploty sa dotknite tlačidla ►|| na začatie pečenia.

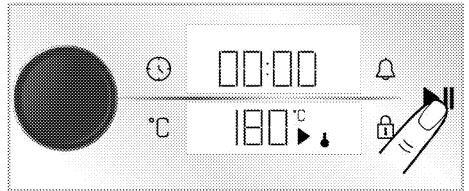

» Vaša rúra začne okamžite pracovať so zvolenou funkciou a teplotou. Na displeji teploty sa zobrazia symboly ↓ a ►. Na displeji sa začne odpočítavať čas pečenia. Každý stupeň symbolu ↓ sa rozsvieti, keď vnútorná teplota rúry dosiahne nastavenú teplotu. Rúra sa automaticky nevypne, pretože sa ručné varenie vykonáva bez nastavenia času. Varenie musíte ovládať sami a vypnúť ho. Po dokončení varenia dotykem tlačidla ►|| ukončíte varenie alebo dotykem tlačidla ① rúru úplne vypnete.

### Varenie nastavením času varenia;

Rúru môžete nechať na konci času automaticky vypnúť výberom teploty a prevádzkových funkcií špecifických pre vaše jedlo a nastavením času varenia na ovládacej jednotke. Funkcia "Horné a spodné ohrievanie", nastavenia 180°C a 45-minút na obrázkoch sú zobrazené ako príklad.

1. Zapnite rúru dotykom tlačidla ①.
2. Na displeji funkcií sa dotknite prevádzkovej funkcie, pomocou ktorej chcete piecť.

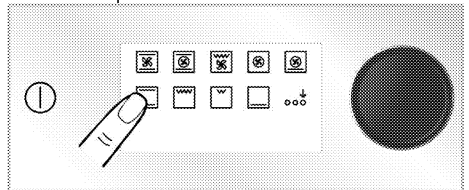

3. Na displeji funkcií sa dotknite prevádzkovej funkcie, pomocou ktorej chcete piecť. Ak funkcia, ktorú chcete zvoliť, nepatrí medzi prvé revádzkové funkcie, ktoré sa zobrazia na displeji funkcií, dotykem "Aktivácia extra

funkcie“ môžete aktivovať dolný rad prevádzkových funkcií.

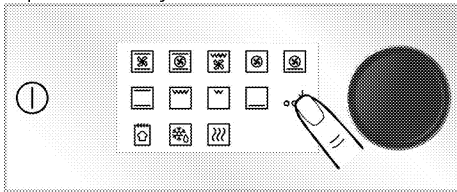

4. Na displeji teploty sa zobrazí vopred definovaná teplota pre vami zvolenú prevádzkovú funkciu. Ak chcete zmeniť túto teplotu, stlačte ovládací gombík rúry na pečenie alebo stlačte kláves °C a otočte ovládací gombík rúry na pečenie doprava / doľava.  
» Na displeji teploty bliká symbol °C.

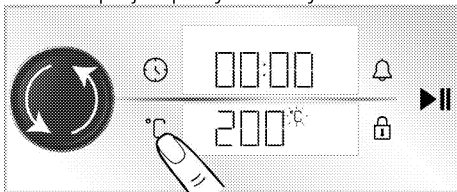

**i** Ak zmeníte prevádzkovú funkciu po zmene preddefinovanej teploty pre prevádzkové funkcie, na displeji sa zobrazí naposledy nastavená teplota. Ak však nastavená teplota nie je v teplotnom rozsahu zvolenej prevádzkovej funkcie, zobrazí sa najvyššia nastaviteľná teplota tejto prevádzkovej funkcie.

5. Potvrďte nastavenú teplotu dotykom tlačidla °C.  
» Na displeji teploty sa objaví symbol °C.

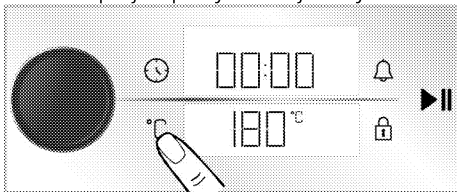

6. Stlačte ovládací gombík rúry alebo klepnite na tlačidlo ⌚ raz pre nastavenie času varenia.

» Na displeji bliká symbol ⌚ a na displeji hodín/času sa zobrazí nastavený čas varenia na 30 minút.

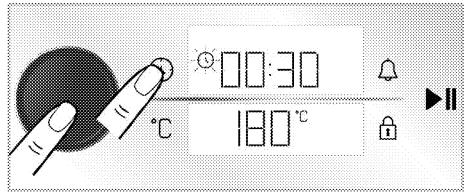

**i** Po nastavení prevádzkovej funkcie a teploty sa doba pečenia nastaví na 30 minút dotykom tlačidla ⌚ alebo priamo stlačte ovládací gombík rúry na pečenie, aby ste rýchlo nastavili čas pečenia, a čas zmeňte otočením gombíka rúry na pečenie doprava/doľava.

7. Nastavte čas varenia otáčaním ovládacieho gombíka rúry na pečenie. Potvrďte čas pečenia dotykom tlačidla ⌚.

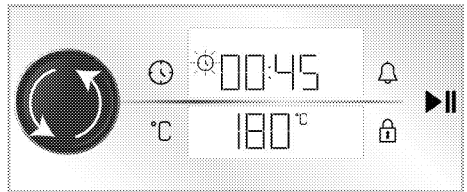

**i** Čas varenia sa prvých 15 minút predlžuje o 1 minútu, po 15 minútach sa predlžuje o 5 minút.

8. Po nastavení prevádzkovej funkcie, teploty a času varenia sa dotknite tlačidla ▶|| na začatie varenia.

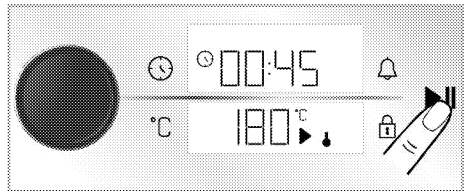

» Vaša rúra začne pracovať okamžite pri zvolenej funkcii a teplote. Nastavený čas varenia sa začne odpočítavať. Na displeji teploty sa zobrazia symboly ↓ a ▶. Každý stupeň symbolu ↓ sa rozsvieti,

keď vnútorná teplota rúry dosiahne nastavenú teplotu. Po uplynutí nastaveného času varenia sa na displeji teploty "End" časovač vydá zvukové varovanie a varenie sa zastaví.

9. Zvukové varovanie znie jednu minútu.

Ak stlačíte tlačidlo ►|| kým zaznie zvukové upozornenie, a na displeji teploty sa zobrazí "End" rúra na pečenie pokračuje v činnosti na neurčitý čas. Ak stlačíte tlačidlo ①, rúra na pečenie sa vypne. Ak sa dotknete iného klávesu ako týchto, zvukový signál sa preruší.

### Ekologické varenie s ventilátorom

Z dôvodu úspory energie môžete túto funkciu použiť namiesto použitia "Ohrievanie ventilátorom" v rozmedzí 160 - 220°C. Ale; doba varenia bude o niečo dlhšia.

1. Zapnite rúru dotykom tlačidla ①.
2. Dotknite sa a podržte "Ohrievanie ventilátorom" na displeji funkcií.

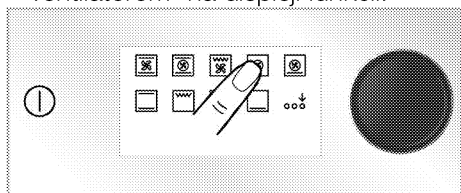

» Zobrazí sa odpočítavanie 3- 2- 1. Keď uplynie odpočítavanie, zobrazí sa symbol 🍷 a „Ekologické varenie s ventilátorom“ bude aktivované.

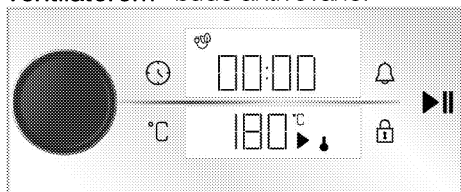

3. Nastavenú teplotu a čas varenia môžete zmeniť podľa pokynov v predchádzajúcich častiach. Potom začnite variť.

» Pri „Ekologické varenie s ventilátorom“, žiarovka svieti počas

varenia kratšie ako iná funkcia pečenia z dôvodu úspory energie.

### Funkcia chleba

Vaša rúra disponuje "Funkcia chleba" špeciálne definované pre prípravu chleba. Funkcie nastavenia teploty a času sú pevne dané.

#### Prísady:

- 500 g múky
- 15 g cukru
- 10 g instantného droždia
- 10 g slnečnicového oleja
- 8 g soli
- 300 ml vody (35°C)

#### Na vrch cesta

- 2 lyžičky slnečnicového oleja

#### Príprava

1. Múku preosejeme do hlbkej misy. Na múku pridáme cukor a homogénne ho premiešame.
2. Otvoríme stred múky a pridáme droždie, soľ a slnečnicový olej. Počnúc od bočných strán misy postupne prilievajte teplú vodu.
3. Cesto miesime ručne alebo v mixéri na cesto asi 10-15 minút.
4. Vymiesené cesto niekoľkokrát ručne otočte a vložte do misy. Na cesto nalejte 1 čajovú lyžičku slnečnicového oleja a zakryte ho pružnou fóliou tak, aby sa dotýkala cesta.
5. Cesto prikryjeme naťahovacou fóliou, zakryjeme ho hrubou látkou a necháme kysnúť pri izbovej teplote.
6. Vezmite svoje cesto, ktoré kyslo 60 minút, na pult a zložte ho 4-5 krát a odstráňte vzduch vo vnútri. Na cesto nalejte 1 čajovú lyžičku slnečnicového oleja a zakryte ho pružnou fóliou tak, aby sa dotýkala cesta. Cesto nechajte kysnúť pri izbovej teplote ďalších 30 minút.
7. Keď cesto vykyslo, vytvarujte z neho pozdĺžne kusy a preložte ho na pekáč.

Pomocou noža urobte na vaše cesto 3-4 ryhy.

- Umiestnite plech na 3. poličku vašej rúry.
- Zapnite rúru dotykom tlačidla ①.
- Dolný rad funkcií spustenia aktivujete dotykom "Aktivácia extra funkcie" na displeji funkcií.

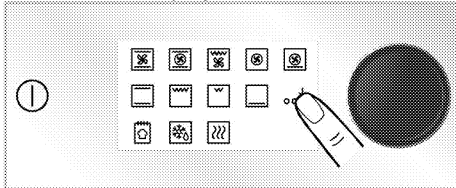

- Dotknite sa "Funkcia chleba" v dolnom riadku displeja funkcií.

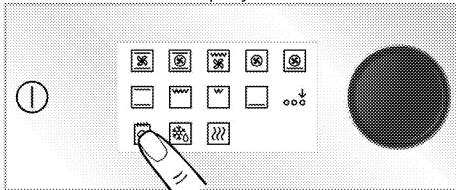

- Dotknite sa tlačidla ▶|| pre spustenie varenia.

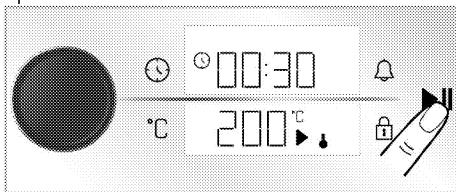

- Na konci doby pečenia sa na jednu minútu ozve zvukové varovanie. Ak stlačíte tlačidlo ①, rúra na pečenie sa vypne. Ak sa dotknete iného tlačidla ako týchto, zvukový signál sa vypne.

## Nastavenia

- Na ponukách alebo nastaveniach, ktoré sa majú aktivovať dlhodobým dotykom, sa zobrazí odpočítavanie 3-2-1. Po uplynutí odpočítavania sa aktivuje príslušné menu alebo nastavenie.

## Aktivácia zámku tlačidiel

Pomocou funkcie blokovania tlačidiel môžete chrániť časovač pred rušením.

- Klepnite na tlačidlo ① kým sa na displeji času/hodín nezobrazí symbol ①.

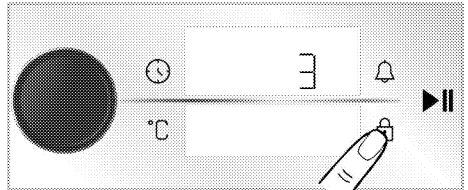

» Zobrazí sa odpočítavanie 3- 2- 1. Keď uplynie odpočítavanie, Na displeji času/hodín sa zobrazí symbol ① a zámok klávesov bude aktivovaný. Ak sa dotknete niektorého tlačidla alebo stlačíte ovládací gombík rúry na pečenie, keď je nastavené blokovanie tlačidiel, časovač vydá zvukový signál a začne blikať symbol ①.

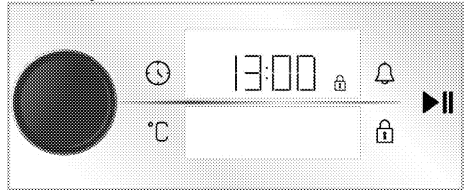

- Zámok tlačidiel sa nezruší v prípade výpadku napájania.

## Deaktivácia zámku tlačidiel

- Klepnite na tlačidlo ① kým sa na displeji času/hodín nezobrazí symbol ①.

» Zobrazí sa odpočítavanie 3- 2- 1. Keď uplynie odpočítavanie, symbol ① zmizne a blokovanie tlačidiel bude na displeji času/hodín deaktivované.

## Nastavenie budíka

Riadiacu jednotku produktu môžete tiež použiť na akékoľvek varovanie alebo pripomienku okrem varenia. Alarm nemá žiadny vplyv na prevádzkové funkcie rúry. Používa sa na varovné účely. Napríklad môžete použiť

alarm, keď chcete v určitom čase otočiť jedlo v rúre. Hneď ako vyprší nastavený čas, riadiaca jednotka vás upozorní zvukovým varovaním.

**i** Maximálny čas alarmu môže byť 23 hodín a 59 minút.

1. Klepnutím raz na tlačidlo  nastavíte dobu alarmu.

» Na displeji času/hodín začne blikať symbol  a minútové pole.

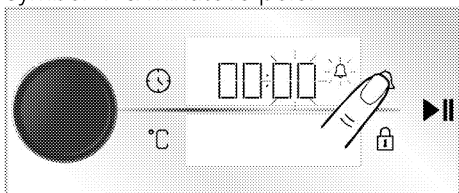

2. Nastavte minútu otáčaním ovládacieho gombíka rúry na pečenie doprava / doľava a jedným dotykom tlačidla  aktivujte pole hodín.

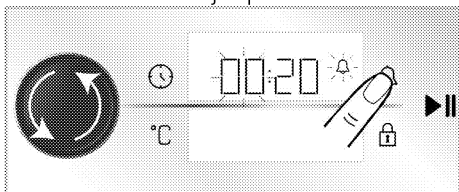

3. Otáčaním ovládacieho gombíka rúry na pečenie doprava/doľava nastavte hodiny. Potvrďte nastavenie času stlačením ovládacieho gombíka rúry na pečenie alebo dotykom tlačidla .

» Na displeji času/hodín sa nepretržite zobrazuje symbol  a čas alarmu sa začne odpočítavať.

4. Po uplynutí času alarmu začne blikať symbol  a zaznie zvukové upozornenie.

**i** Ak sú čas alarmu a čas varenia nastavené súčasne, na displeji času/hodín sa zobrazí kratší čas.

## Vypnutie alarmu

1. Na konci doby alarmu zaznie výstraha v trvaní jednej minúty. Stlačením

ľubovoľného tlačidla zvukovú výstrahu zastavíte.

» Zvukové varovanie sa zastaví.

## Ak chcete zrušiť alarm;

1. Dotykom tlačidla  raz zrušíte čas alarmu.

» Na displeji času/hodín začne blikať symbol .

2. Nastavte čas alarmu na "00:00" otočením ovládacieho gombíka rúry na pečenie doprava/doľava.

## Nastavenie hlasitosti

Môžete nastaviť hlasitosť riadiacej jednotky. Vaša rúra musí byť kvôli vykonaniu tejto operácie vypnutá.

1. Keď je rúra na pečenie vypnutá (keď je na displeji zobrazený čas dňa), aktivujte ponuku nastavení dotykom tlačidla  asi na 3 sekundy.

» Zobrazí sa odpočítavanie 3- 2- 1. Keď uplynie odpočítavanie, aktivuje sa menu nastavení.

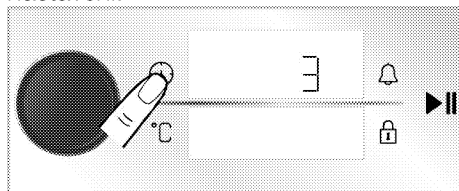

2. Otáčajte ovládacím gombíkom rúry na pečenie doprava / doľava, kým sa na displeji času/hodín nezobrazí "b-1" alebo "b-2".

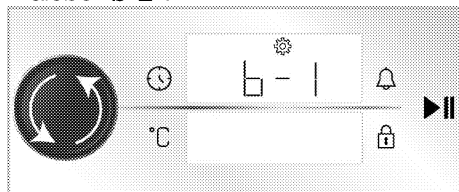

3. Aktivujte nastavenie hlasitosti dotykom tlačidla  alebo stlačením ovládacieho gombíka rúry na pečenie.

» Na displeji času/hodín začne blikať symbol .

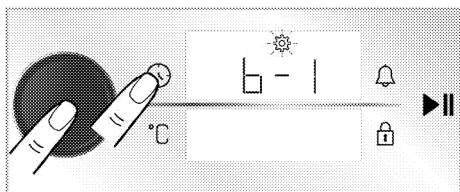

- Otáčaním ovládacieho gombíka rúry na pečenie doprava/dol'ava nastavte požadovanú úroveň hlasitosti.
- Potvrďte zvolenú úroveň hlasitosti dotykom tlačidla alebo stlačením ovládacieho gombíka rúry na pečenie.

### Nastavenie jasú obrazovky

Môžete nastaviť jas riadiacej jednotky. Vaša rúra musí byť kvôli vykonaniu tejto operácie vypnutá.

- Keď je rúra na pečenie vypnutá (keď je na displeji zobrazený čas dňa), aktivujte ponuku nastavení dotykom tlačidla asi na 3 sekundy.
  - » Zobrazí sa odpočítavanie 3- 2- 1. Keď uplynie odpočítavanie, aktivuje sa menu nastavení.

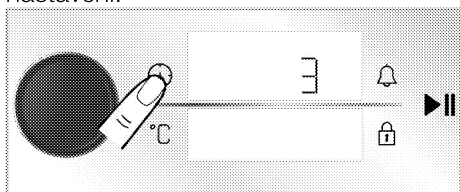

- Otáčajte ovládací gombík rúry na pečenie doprava/dol'ava, kým sa na displeji času/hodín nezobrazí „d-1“, „d-2“ alebo „d-3“.

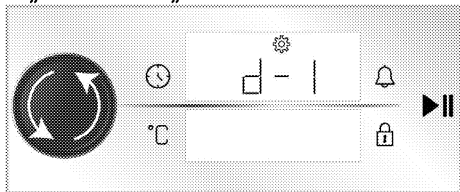

- Aktivujte nastavenie jasú dotykom tlačidla alebo stlačením ovládacieho gombíka rúry na pečenie.
  - » Na displeji času/hodín začne blikať symbol .

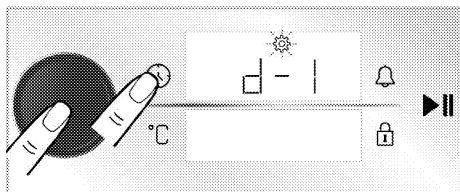

- Otáčaním ovládacieho gombíka rúry na pečenie doprava/dol'ava nastavte požadovanú úroveň jasú.
- Potvrďte zvolenú úroveň jasú dotykom tlačidla alebo stlačením ovládacieho gombíka rúry na pečenie.

### Nastavenie funkcie rýchleho predohrevu (Booster)

Varenie môžete prevádzkovať automaticky pomocou funkcie rýchleho predohrevu na vašom produkte. Za týmto účelom aktivujete nastavenie rýchleho predohrevu. Vaša rúra musí byť kvôli vykonaniu tejto operácie vypnutá.

- Keď je rúra na pečenie vypnutá (keď je na displeji zobrazený čas dňa), aktivujte ponuku nastavení dotykom tlačidla asi na 3 sekundy.
  - » Zobrazí sa odpočítavanie 3- 2- 1. Keď uplynie odpočítavanie, aktivuje sa menu nastavení.

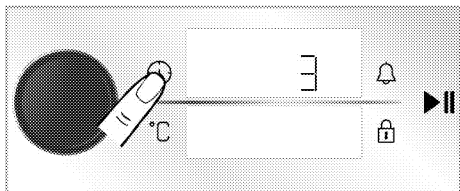

- Otočte ovládací gombík rúry na pečenie doprava/dol'ava, kým sa na displeji času/hodín sa nezobrazí symbol a „OFF“.

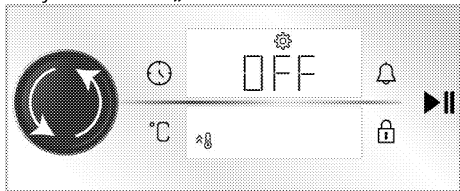

- Stlačením tlačidla alebo stlačením ovládacieho gombíka rúry na pečenie



aktivujte nastavenie rýchleho predohrevu (booster).

» Na displeji času/hodín začne blikať symbol 🔔.

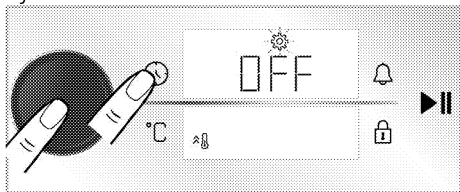

4. Otočením ovládacieho gombíka rúry na pečenie doprava/dol'ava zmeňte nastavenie „OFF“ zobrazené na displeji času/hodín na „ON“.

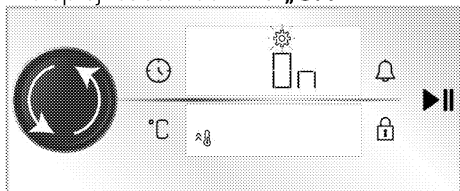

5. Potvrďte nastavenie rýchleho predohrevu (booster) dotykom tlačidla ⌚ alebo stlačením ovládacieho gombíka rúry na pečenie.

**i** Rovnakým postupom môžete vypnúť rýchly predohrev. Prepnutím do polohy „VYPNUTÉ“ môžete zrušiť rýchle nastavenie predohrevu.

## Zmena denného času

Ak chcete zmeniť denný čas, ktorý ste nastavili predtým,

1. Keď je rúra v pohotovostnom režime (keď je na displeji zobrazený denný čas), aktivujte ponuku nastavení dotykom ⌚ asi na 3 sekundy.

» Zobrazí sa odpočítavanie 3- 2- 1. Keď uplynie odpočítavanie, aktivuje sa menu nastavení.

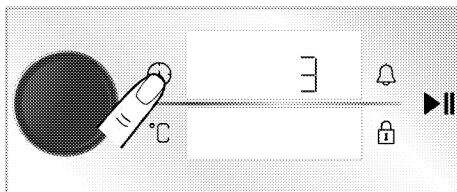

2. Stlačte ovládacie gombík rúry na pečenie alebo sa dotknite ⌚ raz pre aktiváciu poľa hodín.

» Na displeji času/hodín blikať hodinové pole a symbol ⚙️.

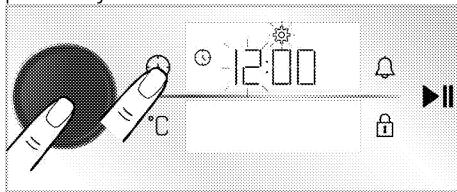

3. Nastavte hodiny otočením ovládacieho gombíka rúry na pečenie doprava/dol'ava a stlačte ovládacie gombík rúry na pečenie alebo sa dotknite tlačidla ⌚ raz pre aktiváciu minútového poľa.

» Na displeji času/hodín blikať Minútové pole a symbol ⚙️.

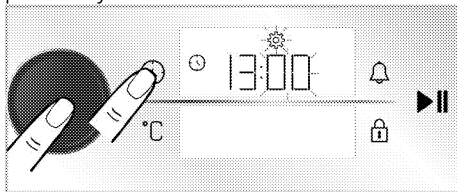

4. Otáčaním ovládacieho gombíka rúry na pečenie doprava/dol'ava nastavte minúty. Potvrďte nastavenie času stlačením ovládacieho gombíka rúry na pečenie alebo dotykom tlačidla ⌚.

» Denný čas je nastavený a na displeji času/hodín sa neustále zobrazuje symbol ⚙️.

## 6 Všeobecné informácie o varení

Táto časť obsahuje tipy na prípravu a varenie jedla.

Okrem toho nájdete aj niekoľko jedál, ktoré výrobcovia testovali a pre tieto jedlá nájdete aj vhodné nastavenia.

Uvedené sú tu aj vhodné nastavenia rúry a príslušenstva pre tieto jedlá.

### Všeobecné varovania týkajúce sa varenia v rúre

- Počas otvárania dvierok rúry počas alebo po varení sa objaví horúca para. Para vám môže popáliť ruku, tvár a /alebo oči. Pri otváraní dvierok rúry zostaňte bokom.
- Silná para, vytvorená počas varenia môže vytvoriť kondenzované kvapky vody zvnútra alebo zvonku rúry a v hornej časti zariadenia v dôsledku rozdielu teplôt. Toto je normálne a fyzicky sa vyskytuje.
- Teplota varenia a časové veličiny, dané pre varenie sa môžu líšiť v závislosti od receptu a množstva. Z tohto dôvodu sú tieto hodnoty dané ako rozsahy.
- Vždy odstráňte nepoužité príslušenstvo z rúry predtým, ako začnete variť. Príslušenstvo, ktoré zostane v rúre môže zabrániť, aby sa váš pokrm varil pri správnych hodnotách.
- Pre pokrmy, ktoré budete variť podľa svojho vlastného receptu, môžete použiť podobne ako u pokrmov popísaných v tabuľke.
- Pomocou dodaného príslušenstva zabezpečte čo najlepší výkon varenia. Vždy dodržujte varovania a informácie, poskytnuté výrobcom pre prídavné príslušenstvo, ktoré použijete.
- Narežte masť odolný papier, ktorý použijete pri varení na vhodnú veľkosť do nádoby, kde budete variť. Masť

odolný papier, ktorý prečnieva z kontajnera môže predstavovať riziko popálenia a ovplyvniť kvalitu vášho varenia. Použite masť odolný papier, ktorý použijete v špecifikovanom teplotnom rozsahu.

- Pre dobrý výkon varenia umiestnite svoj pokrm do odporúčanej vhodnej police. Nemeňte polohu police počas varenia.

### Pečivo a jedlá z rúry

#### Všeobecné informácie

- Aby ste dosiahli dobrý výkon pri pečení, odporúčame vám používať príslušenstvo k tomuto výrobku. Ak chcete používať externý riad, uprednostnite tmavé, nelepivé a tepelne odolné výrobky.
- Ak sa na varnej platni odporúča predhrievanie, nezabudnite po predhriatí vložiť jedlo do rúry.
- Ak chcete variť pomocou riadu na grile s mriežkou, vložte ho do drôtovej mriežky, nie k zadnej stene.
- Všetky materiály použité na výrobu pečiva by mali byť čerstvé a mali by mať izbovú teplotu.
- Stav varenia výrobkov sa môže líšiť v závislosti od množstva jedla a veľkosti riadu.
- Kovové, keramické a sklenené formy predlžujú čas varenia a spodná plocha cukrárenských jedál nehnedne rovnomerne.
- Ak počas varenia použijete papier na varenie, na spodnom povrchu jedla môže byť mierne zhnednutie. V takom prípade možno budete musieť predĺžiť čas varenia asi o 10 minút.
- Hodnoty uvedené v tabuľkách varenia sa určujú na základe testov vykonaných v našich laboratóriách.

Hodnoty, ktoré sú pre vás vhodné, sa môžu od týchto hodnôt líšiť.

- Položte jedlo na odporúčanú policu pri varnej platni. Spodnú policu rúry označujte ako policu 1.

### Tip na pečenie koláčov

- Ak je koláč príliš suchý, zvýšte teplotu o 10 °C a skráťte čas pečenia.
- Ak je koláč vlhký, použite malé množstvo tekutiny alebo znížte teplotu o 10 °C.
- Ak je horná časť koláča spálená, položte ju na spodné poschodie, znížte teplotu a predĺžte dobu pečenia.
- Ak sa dobre uvarí vo vnútri, ale vonkajšia strana je lepkavá, použite menšie množstvo tekutiny, znížte teplotu a predĺžte dobu varenia.

### Tip na prípravu pečiva

- Ak je pečivo príliš suché, zvýšte teplotu o 10 °C a skráťte čas pečenia.

### Varný stôl na pečivo a jedlo v rúre

#### Návrhy na varenie na jednom podnose

Potraviny	Príslušenstvo na použitie	Prevádzková funkcia	Poloha police	Teplota (°C)	Čas varenia (min.) (približne)
Koláče na plechu	Štandardný plech*	Horné a spodné ohrievanie	3	180	30 ... 40
Koláče vo forme	Forma na tortu na drôtenom grile**	Ohrievanie ventilátorom	2	180	30 ... 40
Koláčiky	Štandardný plech*	Horné a spodné ohrievanie	3	160	25 ... 35
	Štandardný plech*	Ohrievanie ventilátorom	3	150	25 ... 35
Piškótový múčnik	Okrúhla tortová forma s priemerom 26 cm so svorkou na drôtenom grile**	Horné a spodné ohrievanie	2	150	30 ... 40
	Okrúhla tortová forma s priemerom 26 cm so svorkou na drôtenom grile**	Ohrievanie ventilátorom	2	150	35 ... 45
Koláčiky	Plech na pečivo*	Horné a spodné ohrievanie	3	170	25 ... 35
	Plech na pečivo*	Ohrievanie ventilátorom	3	170	20 ... 30

Pláty cesta navlhčíte zmesou pozostávajúcou z mlieka, oleja, vajec a jogurtu.

- Ak sa pečivo pečie pomaly, uistite sa, že cesto pripraveného pečiva nevyteká cez plech.
- Ak je cesto na povrchu opečené, ale dno nie je uvarené, uistite sa, že množstvo tekutej zmesi, ktorú použijete na pečivo, nie je na spodku pečiva. Ak chcete dosiahnuť rovnomerné zhnednutie, pokúste sa polevu rovnomerne rozložiť medzi plátky cesta a pečivo.
- Pečte pečivo v takej polohe a teplote, ktorá je vhodná pre varnú dosku. Ak spodok ešte nie je dostatočne upečený, položte pečivo do spodnej časti na ďalšie dopečenie.

Potraviny	Príslušenstvo na použitie	Prevádzková funkcia	Poloha police	Teplota (°C)	Čas varenia (min.) (približne)
Cestovinové pečivo	Štandardný plech*	Spodné / horné ohrievanie pomocou ventilátora	2	180	35 ... 45
Bohaté pečivo	Štandardný plech*	Horné a spodné ohrievanie	2	200	20 ... 30
	Štandardný plech*	Ohrievanie ventilátorom	3	180	20 ... 30
Celý chlieb	Štandardný plech*	Horné a spodné ohrievanie	3	200	30 ... 40
	Štandardný plech*	Ohrievanie ventilátorom	3	200	30 ... 40
Lasagne	Sklenená / kovová obdĺžniková forma na drôtenom grile**	Horné a spodné ohrievanie	2 alebo 3	200	30 ... 40
Jablkový koláč	Okrúhla čierna kovová forma, priemer 20 cm na drôtenom grile**	Horné a spodné ohrievanie	2	180	50 ... 65
	Okrúhla čierna kovová forma, priemer 20 cm na drôtenom grile**	Ohrievanie ventilátorom	3	170	50 ... 65
Pizza	Štandardný plech*	Horné a spodné ohrievanie	2	200 ... 220	10 ... 20
	Štandardný plech*	Funkcia „pizza“	3	250	8 ... 15

P prípade každého jedla sa odporúča predohrev.

\* Toto príslušenstvo váš spotrebič nemusí obsahovať.

\*\* Toto príslušenstvo nie je súčasťou produktu. Sú to komerčne dostupné doplnky.

## Návryh na varenie s dvoma plechmi

Potraviny	Príslušenstvo na použitie	Prevádzková funkcia	Poloha police	Teplota (°C)	Čas varenia (min.) (približne)
Koláčiky	2 –Štandardný plech*	Ohrievanie ventilátorom	2 – 4	150	25 ... 35
	4 –Plech na pečivo*				
Koláčiky	2 –Štandardný plech*	Ohrievanie ventilátorom	2 – 4	170	25 ... 35
	4 –Plech na pečivo*				
Cestovinové pečivo	1 –Štandardný plech*	Ohrievanie ventilátorom	1 – 4	180	40 ... 50
	4 –Plech na pečivo*				
Bohaté pečivo	2 –Štandardný plech*	Ohrievanie ventilátorom	2 – 4	180	20 ... 30
	4 –Plech na pečivo*				

P prípade každého jedla sa odporúča predohrev.

\* Toto príslušenstvo váš spotrebič nemusí obsahovať.

\*\* Toto príslušenstvo nie je súčasťou produktu. Sú to komerčne dostupné doplnky.

## Varný stôl preEkologické ohrievanie ventilátorom - prevádzková funkcia

- Po začatí pečenia nemeňte teplotu pečenia Ekologické ohrievanie ventilátorom - prevádzková funkcia.
- Počas pečenia neotvárajte dverkaEkologické ohrievanie ventilátorom - prevádzková funkcia. Ak sa dvere neotvárajú, vnútorná teplota je optimalizovaná z dôvodu úspory energie a môže sa líšiť od zobrazenej.
- Neohrievajte v režime Ekologické ohrievanie ventilátorom.

## Návrhy na varenie na jednom podnose

Potraviny	Príslušenstvo na použitie	Poloha police	Teplota (°C)	Čas varenia (min.) (približne)
Koláčiky	Štandardný plech*	3	160	25 ... 35
Koláčiky	Štandardný plech*	3	180	25 ... 35
Cestovinové pečivo	Štandardný plech*	3	200	45 ... 55
Bohaté pečivo	Štandardný plech*	3	200	35 ... 45

\* Toto príslušenstvo váš spotrebič nemusí obsahovať.

### Mäso, ryby a hydina

#### Kľúčové body pri pečení

- Ochutenie citrónovou šťavou a korením pred varením celého kurčťaťa, morky a veľkých kúskov mäsa zvýši výkon varenia.
- Varenie vykosteného mäsa trvá o 15 až 30 minút viac ako smaženie plátkov mäsa.
- Mali by ste počítať asi 4 až 5 minút času varenia na centimeter hrúbky mäsa.
- Po skončení varenia nechajte mäso v rúre asi 10 minút. Štava z mäsa je lepšie rozložená na smažené mäso a pri krájaní z mäsa nevyteká.
- Ryby by sa mali umiestňovať na strednú alebo spodnú časť vetruvzdornej dosky.
- Jedlá odporúčané v tabuľke varenia varte na jednom plechu.

### Varný stôl na mäso, ryby a hydinu

Potraviny	Príslušenstvo na použitie	Prevádzková funkcia	Poloha police	Teplota (°C)	Čas varenia (min.) (približne)
Steak (celý) / Roštenka (1 kg)	Štandardný plech*	Spodné / horné ohrievanie pomocou ventilátora	3	15 minúty 250/max, potom 180 ... 190	60 ... 80
Jahňacie kolienko (1.5 - 2.0 kg)	Štandardný plech*	Spodné / horné ohrievanie pomocou ventilátora	3	170	85 ... 110
Pečené kura (1.8-2 kg)	Drôtené mreže* Jeden plech položte na spodnú policičku	Spodné / horné ohrievanie pomocou ventilátora	2	15 minúty 250/max, potom 190	60 ... 80
	Drôtené mreže* Jeden plech položte na spodnú policičku	Funkcia „3D“	2	15 minúty 250/max, potom 190	60 ... 80
Morčacina (5.5 kg)	Štandardný plech*	Spodné / horné ohrievanie pomocou ventilátora	1	25 minúty 250/max, potom 180 ... 190	150 ... 210

Potraviny	Príslušenstvo na použitie	Prevádzková funkcia	Poloha police	Teplota (°C)	Čas varenia (min.) (približne)
	Štandardný plech*	Funkcia „3D“	1	25 minúty 250/max, potom 180 ... 190	150 ... 210
Ryby	Drôtené mreže* Jeden plech položte na spodnú policičku	Spodné / horné ohrievanie pomocou ventilátora	3	200	20 ... 30
	Drôtené mreže* Jeden plech položte na spodnú policičku	Funkcia „3D“	3	200	20 ... 30

P prípade každého jedla sa odporúča predohrev.

\* Toto príslušenstvo váš spotrebič nemusí obsahovať.

\*\* Toto príslušenstvo nie je súčasťou produktu. Sú to komerčne dostupné doplnky.

## Gril

Červené mäso, ryby a hydinové mäso po grilovaní rýchlo zhnedne, drží krásnu kôrku a nevysychá. Na grilovanie sú obzvlášť vhodné filé, špízové mäso, párky a šťavnatá zelenina (paradajky, cibuľa atď.).

### Všeobecné upozornenia

- Jedlo, ktoré nie je vhodné na grilovanie, predstavuje nebezpečenstvo požiaru. Grilujte iba potraviny, ktoré sú vhodné pre oheň z grilu. Potraviny tiež neumiestňujte príliš dozadu do zadnej časti grilu. Je to najhorúcejšie miesto a masné potraviny sa môžu vznietiť.
- Počas grilovania zatvorte dvierka rúry. Nikdy negrilujte s otvorenými dvierkami rúry. Horúce povrchy môžu spôsobiť popálenie!**

## Kľúčové body grilu

- Na grilovanie pripravte čo najviac potravín s podobnou hrúbkou a hmotnosťou.
- Položte grilované kúsky na drôtenú mriežku alebo podnos na grilovanie tak, že ich rozložíte bez prekročenia rozmerov ohrievača.
- V závislosti od hrúbky grilovaných kusov sa môže doba varenia uvedená v tabuľke líšiť.
- Posuňte drôtenú mriežku alebo podnos na grilovanie na požadovaný úroveň v rúre. Ak varíte na drôtenom grile, posuňte podnos rúry do spodnej časti, aby ste zachytili oleje. Podnos rúry, ktorý sa chystáte posúvať, by mal byť taký veľký, aby pokrýval celú plochu grilu. Toto príslušenstvo nemusí byť zahrnuté s výrobkom. Do vaničky rúry vložte trochu vody, aby ste ju mohli ľahko očistiť.

## Grilovací stůl

Potraviný	Príslušenstvo na použitie	Poloha police	Teplota (°C)	Čas varenia (min.) (približne)
Ryby	Drôtené mreže	4 - 5	250	20 ... 25
Kuracie kúsky	Drôtené mreže	4 - 5	250	25 ... 35
Fašírka (hovädzia) - 12 kúsky	Drôtené mreže	4	250	20 ... 30
Jahňacie kotlety	Drôtené mreže	4 - 5	250	20 ... 25
Steak - (nakrájaný na plátky)	Drôtené mreže	4 - 5	250	25 ... 30
Teľacie kotlety	Drôtené mreže	4 - 5	250	25 ... 30
Gratinovaná zelenina	Drôtené mreže	4 - 5	220	20 ... 30
Toastovaný chlieb	Drôtené mreže	4	250	1 ... 3

U všetkých grilovaných jedál sa odporúča predhriať rúru na 5 minút.

Po 1/2 celkového času grilovania kúsky jedla otočte.

### Testovanie potravín

- Potraviny na tejto varnej doske sa pripravujú podľa normy EN 60350-1,

aby sa uľahčilo testovanie výrobku pre kontrolné orgány.

### Varný stůl pre testovacie jedlá

#### Návrhy na varenie na jednom podnose

Potraviný	Príslušenstvo na použitie	Prevádzková funkcia	Poloha police	Teplota (°C)	Čas varenia (min.) (približne)
Krehké pečivo (sladké pečivo)	Štandardný plech*	Horné a spodné ohrievanie	3	140	20 ... 30
	Štandardný plech*	Ohrievanie ventilátorom	3	140	15 ... 25
Koláčiky	Štandardný plech*	Horné a spodné ohrievanie	3	160	25 ... 35
	Štandardný plech*	Ohrievanie ventilátorom	3	150	25 ... 35
Piškótový múčnik	Okrúhla tortová forma s priemerom 26 cm so svorkou na drôtenom grile**	Horné a spodné ohrievanie	2	150	30 ... 40
	Okrúhla tortová forma s priemerom 26 cm so svorkou na drôtenom grile**	Ohrievanie ventilátorom	2	150	35 ... 45
Jablkový koláč	Okrúhla čierna kovová forma, priemer 20 cm na drôtenom grile**	Horné a spodné ohrievanie	2	180	50 ... 65
	Okrúhla čierna kovová forma, priemer 20 cm na drôtenom grile**	Ohrievanie ventilátorom	3	170	50 ... 65

P prípade každého jedla sa odporúča predohrev.

\* Toto príslušenstvo váš spotrebič nemusí obsahovať.

\*\* Toto príslušenstvo nie je súčasťou produktu. Sú to komerčne dostupné doplnky.

## Návrhy na varenie s dvoma plechmi

Potraviny	Príslušenstvo na použitie	Prevádzková funkcia	Poloha police	Teplota (°C)	Čas varenia (min.) (približne)
Krehké pečivo (sladké pečivo)	2 –Štandardný plech* 4 –Plech na pečivo*	Ohrievanie ventilátorom	2 – 4	140	15 ... 25
Koláčiky	2 –Štandardný plech* 4 –Plech na pečivo*	Ohrievanie ventilátorom	2 – 4	150	25 ... 35

P prípade každého jedla sa odporúča predohrev.

\* Toto príslušenstvo váš spotrebič nemusí obsahovať.

\*\* Toto príslušenstvo nie je súčasťou produktu. Sú to komerčne dostupné doplnky.

## Grilovanie

Potraviny	Príslušenstvo na použitie	Poloha police	Teplota (°C)	Čas varenia (min.) (približne)
Toastovaný chlieb	Drôtené mreže	4	250	1 ... 3
Fašírka (hovädzia) - 12 kúsky	Drôtené mreže	4	250	20 ... 30

Po 1/2 celkového času grilovania jedlo otočte.

U všetkých grilovaných jedál sa odporúča predhriať rúru na 5 minút.



## 7 Údržba a starostlivosť

### Všeobecné informácie o čistení

#### ⚠ Všeobecné upozornenia

- Pred vyčistením produktu počkajte, kým produkt vychladne. Horúce povrchy môžu spôsobiť popáleniny!
- Nenanášajte čistiace prostriedky priamo na horúce povrchy. Môže to spôsobiť trvalé škvrny.
- Spotrebič musí byť po každej operácii dôkladne vyčistený a vysušený. Zvyšky potravín sa tak dajú ľahko vyčistiť a zabráni sa ich spáleniu pri neskoršom použití spotrebiča. Tým sa predlžuje životnosť prístroja a znižujú sa často sa vyskytujúce problémy.
- Na čistenie nepoužívajte parné čistiace prostriedky.
- Niektoré čistiace prostriedky alebo čistiace prípravky môžu poškodiť povrch. Počas čistenia nepoužívajte abrazívne čistiace prostriedky, čistiace prášky, čistiace krémy, odvápnovač alebo ostré predmety.
- Na čistenie po každom použití nie je potrebný špeciálny čistiaci prostriedok. Spotrebič očistíte mydlom, teplou vodou a mäkkou handričkou alebo špongiou a osušte suchou handričkou z mikrovlákna.
- Uistite sa, že ste po vyčistení ste úplne zotrelí všetku zvyšnú tekutinu a okamžite vyčistíte všetky zvyšky jedla, ktoré okolo vás vystreknú počas varenia.
- Neumývajte žiadne časti spotrebiča v umývačke riadu.

#### Inox a nehrdzavejúce povrchy

- Na čistenie nehrdzavejúcich alebo neoxidovaných povrchov a rukovätí nepoužívajte čistiace prostriedky obsahujúce kyselinu alebo chlór.

- Nerezový alebo inoxidový povrch môže časom zmeniť farbu. To je normálne. Po každej operácii vyčistite čistiacim prostriedkom vhodným na nehrdzavejúci alebo inoxidový povrch.
- Čistite mäkkou mydlovou handričkou a tekutým (neškrabajúcim) čistiacim prostriedkom vhodným pre povrchy z nehrdzavejúcej ocele. Utierajte jedným smerom.
- Okamžite bez čakania odstráňte škvrny od vápna, oleja, škrobu, mlieka a bielkovín z inoxid-neerezového a skleneného povrchu. Škvrny môžu po dlhšej dobe hrdzaviť.

#### Smaltované povrchy

- Po každom použití smaltované povrchy očistite čistiacim prostriedkom na riad, teplou vodou a mäkkou handričkou alebo špongiou a osušte ich suchou handričkou.
- Ak je váš výrobok vybavený funkciou ľahkého čistenia parou, môžete ľahké čistenie parou vykonať aj na ľahké trvalé nečistoty. (Pozri časť „Jednoduché čistenie parou“)
- V prípade pretrvávajúcich škvŕn môžete použiť čistiaci prostriedok na rúry a grily odporúčaný na webovej stránke značky vášho produktu a hladkú čistiacu podložku. Nepoužívajte externý čistič rúry.
- Oblasť na pečenie rúry na pečenie musí byť pre čistenie vychladnutá. Čistenie horúcich povrchov vedie k nebezpečenstvu požiaru a poškodeniu smaltovaným povrchom.

#### Katalytické povrchy

- Bočné steny v oblasti varenia môžu byť pokryté iba smaltovanými alebo katalytickými stenami. Líši sa v závislosti od modelu.

- Katalytické steny majú ľahký matný a pórovitý povrch. Katalytické steny rúry sa nemajú čistiť.
- Katalytické povrchy absorbujú olej vďaka svojej pórovitej štruktúre a začnú sa lesknúť, keď je povrch nasýtený olejom, v takom prípade sa odporúča vymeniť diely.

### **Sklenené povrchy**

- Pri čistení sklenených povrchov nepoužívajte škrabky z tvrdého kovu a abrazívne čistiace prostriedky. Môžu poškodiť povrch skla.
- Spotrebič očistíte čistiacim prostriedkom na riad, teplou vodou a handričkou z mikrovláčna určenou pre sklenené povrchy. Osušte ho suchou handričkou z mikrovláčna.
- Ak po vyčistení zostanú zvyšky saponátu, utrite ho studenou vodou a osušte čistou a suchou handričkou z mikrovláčna. Zvyšky saponátu môžu nabudúce poškodiť povrch skla.
- Zaschnuté zvyšky na povrchu skla za žiadnych okolností nečistite zúbkovanými nožmi, drôtenou vatou alebo podobnými škrabancami.
- Škrvny od vápnika (žlté škrvny) na povrchu skla môžete odstrániť komerčne dostupným odvápnovacím prostriedkom, odvápnovacím prostriedkom, ako je ocot alebo citrónová šťava.
- Ak je povrch silne znečistený, naneste špongiu na škrvnu čistiaci prostriedok a počkajte dlho, kým nebude správne fungovať. Potom povrch skla očistíte vlhkou handričkou.
- Zmena farby a škrvny na povrchu skla sú normálne a nejde o chyby.

### **Plastové diely a lakované povrchy**

- Plastové diely a lakované povrchy očistíte čistiacim prostriedkom na riad, teplou vodou a mäkkou handričkou

alebo špongiou a osušte ich suchou handričkou.

- Nepoužívajte škrabky z tvrdého kovu a drsné čistiace prostriedky. Môže to poškodiť povrchy.
- Dbajte na to, aby kĺby komponentov spotrebiča nezostali vlhké a saponátové. V opačnom prípade môže na týchto spojoch dôjsť ku korózii.

### **Čistenie príslušenstva**

Pokiaľ nie je v užívateľskej príručke uvedené inak, neumývajte príslušenstvo výrobku v umývačke riadu.

#### **Čistenie príslušenstva s izolačnou povrchovou úpravou**

- Pred prvým použitím plechu na pečenie s izolačnou povrchovou úpravou vykonajte toto; vložte plech s izolačnou povrchovou úpravou do rúry a zapnite rúru na 200 °C po dobu 40 minút.
- Na čistenie príslušenstva s izolačnou povrchovou úpravou nepoužívajte abrazívne čistiace prostriedky. Prednostne používajte krémové čističe povrchov s mäkkou handričkou alebo špongiou.
- Po náročných podmienkach pečenia (ako sú funkcie s grilom, grilom + ventilátor), namočte príslušenstvo s izolačnou úpravou do vlažnej vody na 10 minút. Potom ho očistite mäkkou handričkou alebo špongiou.

#### **Čistenie ovládacieho panela**

- Pri čistení panelov pomocou ovládača gombíkov utrite panel a ovládače vlhkou mäkkou handričkou a osušte suchou handričkou. Neodstraňujte gombíky a tesnenia zospodu, aby ste vyčistili ovládací panel. Môže byť poškodený ovládací panel a gombíky.
- Počas čistenia inox panelov s gombíkovým riadením, okolo

gombíkovnepoužívajte čistiace prostriedky na inox. Kontrolky okolo gombíkov môžu byť vymazané.

- Dotykové ovládacie panely očistite vlhkou mäkkou handričkou a osušte suchou handričkou. Ak je váš produkt vybavený funkciou blokovania klávesov, pred vykonaním čistenia ovládacieho panela nastavte blokovanie klávesov. V opačnom prípade môže dôjsť k nesprávnej detekcii klávesov.

## Čistenie vnútorného priestoru rúry (priestor na varenie)

Postupujte podľa pokynov na čistenie popísaných v časti „Všeobecné informácie o čistení“ podľa typu povrchu v rúre.

### Čistenie bočných stien rúry

Bočné steny v mieste varenia môžu byť pokryté iba smaltovanými alebo katalytickými stenami. Závisí to od modelu. V prípade katalytickej steny si prečítajte informácie v časti „Katalytické steny“.

Ak má váš výrobok drôtené rošty, pred čistením bočných stien ich vyberte.

Postupujte podľa pokynov na čistenie popísaných v časti „Všeobecné informácie o čistení“ podľa typu povrchu bočnej steny v rúre.

### Ako odstrániť bočné drôtené rošty:

1. Odstráňte prednú časť drôteného roštu potiahnutím za bočnú stenu v opačnom smere.
2. Potiahnite drôtený rošt smerom k sebe a úplne ho vyberte.

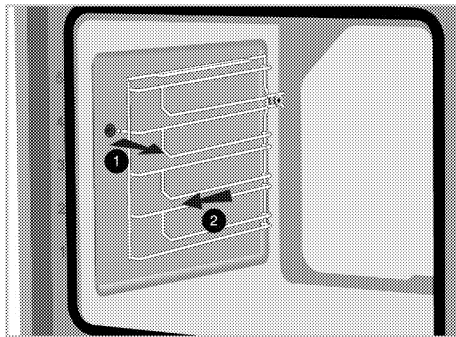

3. Na opätovné pripevnenie roštu sa je potrebné postupovať v opačnom poradí ako pri odstraňovaní roštu.

## Jednoduché čistenie parou

Líši sa v závislosti od modelu produktu. \*Nemusí byť k dispozícii vo vašom produkte.

Zaručuje ľahké čistenie, pretože nečistoty (ktoré ešte nezaschli) sú zmäknuté parou, ktorá sa tvorí vo vnútri rúry, a voda kondenzuje na vnútorných povrchoch rúry.

1. Odstráňte všetko príslušenstvo z rúry.
2. Nalejte 500 ml vody do plechu v rúre a umiestnite plech do 2. poličky v rúre.

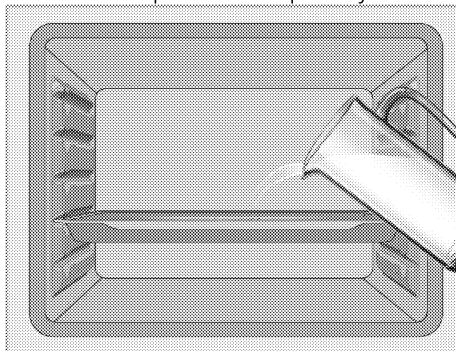

3. Nastavte rúru na režim „Spodné ohrievanie“ a nechajte bežať 20 minút pri 100 °C.

Otvorte dverka a utrite vnútorný povrch rúry vlhkou špongiou alebo handričkou. Okamžite otvorte dverka a utrite vnútorný povrch rúry vlhkou špongiou alebo handričkou. Pri otváraní dveriek

začne unikať para. Môže to spôsobiť riziko popálenia. Pri otváraní dvierok buďte opatrný.

Čistite pomocou prostriedku na umývanie riadu, teplej vody a mäkkej handričky alebo špongie a vysušte suchou handrou.

**i** Počas režimu ľahkého čistenia parou sa voda, ktorá je v bazéne v spodnej časti rúry na zjemnenie ľahko vytvorených zvyškov / nečistôt v dutine rúry, odparí a kondenzuje v dutine rúry a na vnútornom skle dvierok rúry, preto môže voda kvapkať, keď sú dvere rúry otvorené. Ihneď po otvorení dvierok rúry utrite kondenzáciu.

Líši sa v závislosti od modelu produktu. \*Nemusí byť k dispozícii vo vašom produkte. Po kondenzácii v rúre môže byť v nádobe pod rúrou voda alebo vlhkosť. Ak v rúre došlo ku kondenzácii, v drážke na vodu pod rúrou sa môže hromadiť voda alebo vlhkosť. Po použití tento kanál bazéna očistite vlhkou handričkou a potom osušte.

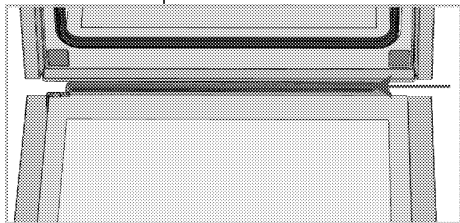

## Čistenie dvierok rúry

**i** Na čistenie sklednených dvierok rúry a skla nepoužívajte tvrdé abrazívne čističe, kovové škrabky, drátenky alebo bieliace materiály.

Dvierka rúry a sklá môžete vybrať, aby ste ich vyčistili. Ako demontovať dvere a okná, je vysvetlené v častiach „Demontáž dvierok rúry“ a „Odstránenie

vnútorných skiel dvierí“. Po vybratí vnútorných skiel dvierok ich vyčistíte pomocou prostriedku na umývanie riadu, teplej vody a mäkkej handričky alebo špongie a vysušte suchou handrou. Sklo utrite octom a potom ho opláchnite proti zvyškom vápna, ktoré sa môžu vyskytnúť na skle rúry.

## Vyberanie dvierok rúry

1. Otvorte dvierka rúry.
2. Otvorte panty predných dvierí vpravo a vľavo zatlačením nadol, ako je to znázornené na obrázku.

Typ závesu (A), (B), (C) sa líši podľa modelu produktu. Nasledujúce obrázky ukazujú, ako sa dajú otvoriť všetky typy pántov.

Záves typu (A) je k dispozícii pre bežné typy dvierí.

Záves typu B je k dispozícii pre typy dvierí s mäkkým zatváraním.

Záves typu (C) je k dispozícii pre typy dvierí s mäkkým otváraním a zatváraním.

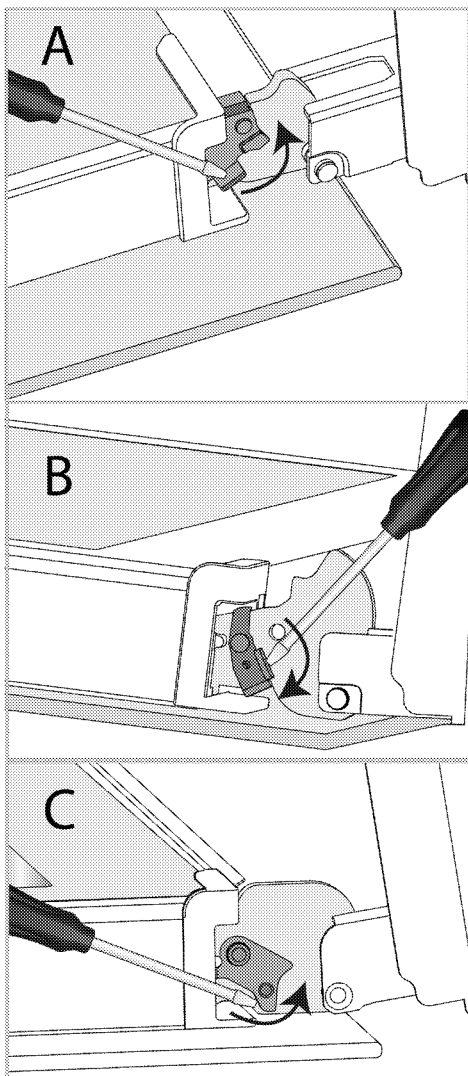

Zámok pántu - zatvorená poloha

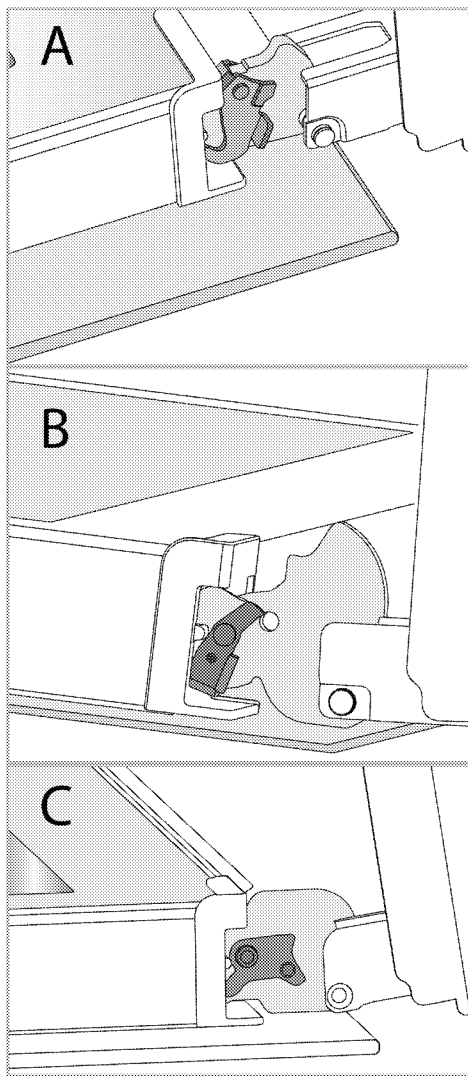

Zámok pántu - otvorená poloha  
3. Dajte dvierka rúry do spolovice  
otvorenej polohy.

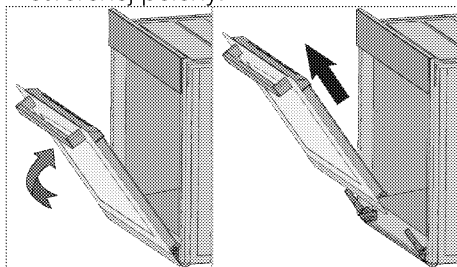

4. Vytažené dvere potiahnite smerom nahor a uvoľnite ich z pravého a ľavého pántu a vyberte ich.

**i** Na opätovné pripevnenie dvierok je potrebné postupovať v opačnom poradí ako pri vyberaní dvierok. Pri nasadzovaní dvierok nezabudnite uzavrieť svorky na pántoch.

## Odstránenie vnútorného skla dvierok rúry

Vnútorné sklo predných dvierok výrobku je možné kvôli čisteniu vybrať.

1. Otvorte dvierka rúry.

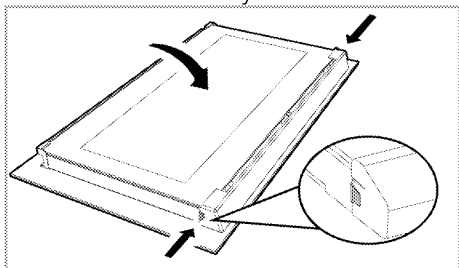

2. Potiahnite plastový komponent pripevnený k hornej časti predných dvierok smerom k sebe súčasným zatlačením na tlakové body na oboch stranách komponentu a vyberte ho.

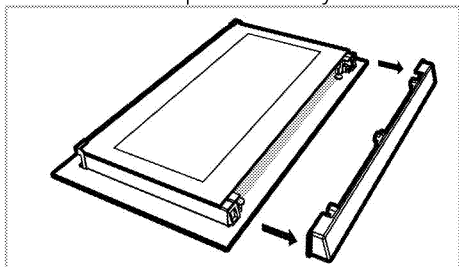

3. Ako je znázornené na obrázku, jemne nadvihnite najvnútornejšie sklo (1) smerom k 'A' a potom ho odstráňte potiahnutím smerom k 'B'.

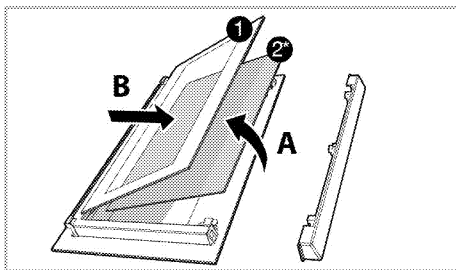

- 1 Najvnútornejší sklenený panel
- 2\* Vnútorný sklenený panel (Vo vašom produkte nemusí byť prítomný.)
4. Ak váš výrobok obsahuje vnútorné sklo (2), postupujte rovnako a vyberte ho (2).
5. Prvým krokom preskupenia dvierok je zloženie druhého a tretieho skla (2). Umiestnite skosenú hranu skla tak, aby sa dotkla skosenej hrany plastovej štrbiny. (Ak váš výrobok obsahuje vnútorné sklo). Vnútorné sklo (2) musí byť pripevnené k plastovej štrbine najbližšie k najvnútornejšiemu sklu (1).
6. Pri skladaní najvnútornejšieho skla (1) venujte pozornosť položeniu potlačenej strany skla na vnútorné sklo. Je nevyhnutné umiestniť dolné rohy najvnútornejšieho skla (1) tak, aby sa dotýkali dolných plastových otvorov.
7. Plastový komponent zatlačte smerom k rámu, až kým nezacvakne a nepočuť zvuk „klik“.

## Čistenie žiarovky v rúre

V prípade znečistenia sklenených dvierok žiarovky v rúre v mieste varenia; čistite saponátom na umývanie riadu, teplou vodou a mäkkou handričkou alebo špongiou a osušte suchou handrou. V prípade poruchy žiarovky v rúre môžete lampu v rúre vymeniť podľa nasledujúcich pokynov.

## Výmena žiarovky v rúre

### ⚠ Všeobecné upozornenia

- Aby ste predišli riziku úrazu elektrickým prúdom pred výmenou žiarovky v rúre, odpojte elektrický konektor a počkajte, kým rúra vychladne. Horúce povrchy môžu spôsobiť popálenie!
- V tejto rúre sa používa žiarovka s výkonom menším ako 40 W, výškou menšou ako 60 mm, priemerom menším ako 30 mm alebo halogénovou žiarovkou s objímkou typu G9 s výkonom menším ako 60 W. Lamy sú vhodné na prevádzku pri teplotách nad 300 ° C. Lamy do rúry je možné získať od autorizovaného servisného zástupcu alebo technika s licenciou.
- Poloha žiarovky sa môže líšiť od polohy znázornenej na obrázku.
- Žiarovka použitá v tomto výrobku nie je vhodná na osvetlenie izieb v dome. Účelom tejto žiarovky je pomôcť používateľovi vidieť potravinové výrobky.
- Žiarovky použité v tomto výrobku musia odolávať extrémnym fyzikálnym podmienkam, ako sú teploty nad 50 °C.

### Ak má vaša rúra okrúhlu žiarovku,

1. Výrobok odpojte od elektrickej siete.
2. Odstráňte sklenený kryt jeho otočením proti smeru hodinových ručičiek.

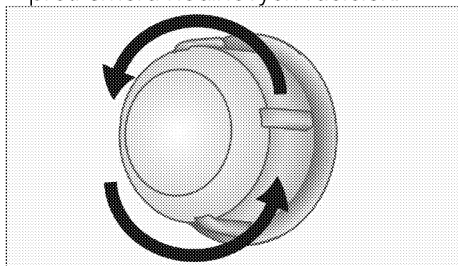

3. Ak je žiarovka rúry typu (A) znázornená na obrázku nižšie, otočte žiarovku v

rúre podľa obrázka a vymeňte ju za novú. Ak je typom (B) model, vyťahnite ho tak, ako je to znázornené na obrázku, a vymeňte ho za nový.

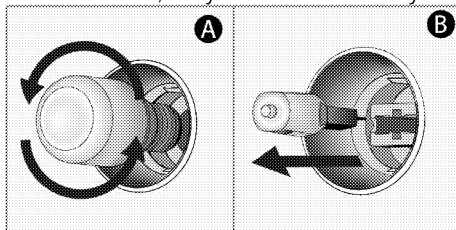

4. Nasadíte sklenený poklop.

### Ak má vaša rúra žiarovku hranatého tvaru,

1. Výrobok odpojte od elektrickej siete.
2. Odstráňte drôtené rošty podľa popisu.

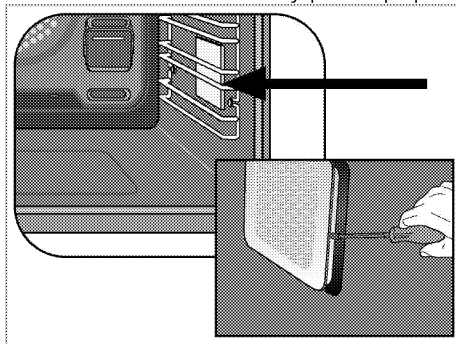

3. Nadvihnite ochranný sklenený kryt žiarovky pomocou skrutkovača.
4. Ak je žiarovka rúry typu (A) znázornená na obrázku nižšie, otočte žiarovku v rúre podľa obrázka a vymeňte ju za novú. Ak je typom (B) model, vyťahnite ho tak, ako je to znázornené na obrázku, a vymeňte ho za nový.

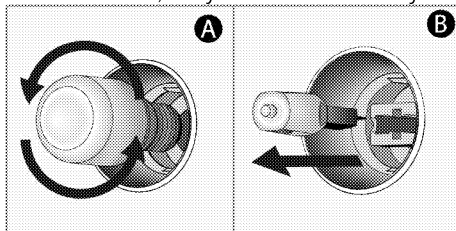

5. Nasadíte sklenený poklop a vložte drôtené rošty.

## 8 Riešenie problémov

Ak problém nedokážete vyriešiť, obráťte sa na autorizovaného servisného agenta alebo technika s licenciou či predajcu, u ktorého ste výrobok zakúpili, aj keď ste sa riadili pokynmi v tejto časti. Nepokúšajte sa sami opravovať pokazený výrobok.

### Keď sa rúra používa, vydáva paru.

- Je normálne, že para počas prevádzky uniká. >>> *Toto nie je chyba.*

### Počas varenia sa objavia kvapky vody.

- Para, ktorá vzniká počas varenia, môže kondenzovať a tvoriť kvapôčky vody, keď narazí na studené povrchy výrobku.>>> *Toto nie je chyba.*

### Výrobok pri zahrievaní a chladení vydáva kovové zvuky.

- Ak sa kovové časti zahrievajú, môžu sa rozširovať a spôsobiť hluk. >>> *Toto nie je chyba.*

### Výrobok nefunguje.

- Sieťová poistka je chybná alebo je vypnutá. >>> *Skontrolujte poistky v skrinke s poistkami. V prípade potreby ich vymeňte alebo vynulujte.*
- Výrobok nie je zapojený do (uzemnenej) zásuvky. >>> *Skontrolujte pripojenie.*
- Tlačidlá/gombíky na ovládacom paneli nefungujú. >>> *Ak je váš výrobok vybavený funkciou uzamknutia tlačidiel, je možné zapnúť blokovanie tlačidiel. Vypnite ho.*

### Žiarovka v rúre nefunguje.

- Žiarovka v rúre je chybná. >>> *Vymeňte žiarovku v rúre.*
- Napájanie je prerušené. >>> *Skontrolujte napájanie. Skontrolujte poistky v skrinke s poistkami. V prípade potreby poistky vymeňte alebo vynulujte.*

### Rúra neohrieva.

- Nemusí byť nastavená na určitú funkciu pečenia a/alebo teplotu. >>> *Nastavte rúru na určitú funkciu a / alebo teplotu.*
- V modeloch vybavených časovačom nie je časovač nastavený. >>> *Nastavte čas.*
- Napájanie je prerušené. >>> *Skontrolujte napájanie. Skontrolujte poistky v skrinke s poistkami. V prípade potreby poistky vymeňte alebo vynulujte.*

### (V modeloch s časovačom) Displej hodín blíkajú alebo je zapnutý symbol hodín.

- Došlo k predchádzajúcemu výpadku napájania. >>> *Nastavte čas / vypnite výrobok a znova ho zapnite.*