

beko

Στεγνωτήριο Εγχειρίδιο χρήσης



B3T60230

EL

2960313492_EL/ 15-08-22.(14:41)



ΑΝΑΚΥΚΛΩΜΕΝΟ &
ΑΝΑΚΥΚΛΩΣΙΜΟ ΧΑΡΤΙ

Αγαπητέ Πελάτη,

Διαβάστε το παρόν εγχειρίδιο οδηγιών πριν τη χρήση αυτού του προϊόντος!

Ευχαριστούμε που επιλέξατε ένα προϊόν Beko . Θα θέλαμε να έχετε τη μέγιστη απόδοση από αυτό το υψηλής ποιότητας προϊόν που έχει κατασκευαστεί με τεχνολογία αιχμής. Βεβαιωθείτε να διαβάσετε και να κατανοήσετε πλήρως αυτό το εγχειρίδιο οδηγιών και τη συμπληρωματική τεκμηρίωση πριν τη χρήση.

Τηρείτε όλες τις προειδοποιήσεις και πληροφορίες που περιέχονται στο παρόν εγχειρίδιο. Με αυτόν τον τρόπο μπορείτε να προστατέψετε και τον εαυτό σας, αλλά και τη συσκευή σας από δυνητικές ζημιές.

Φυλάξτε το εγχειρίδιο. Συμπεριλάβετε αυτόν τον οδηγό με τη μονάδα όταν την παραδώσετε σε τρίτους.

Σύμβολα και παρατηρήσεις

Στις οδηγίες χρήσης χρησιμοποιούνται τα ακόλουθα σύμβολα:



Επικίνδυνη κατάσταση που μπορεί να προκαλέσει θάνατο ή τραυματισμό



Διαβάστε το εγχειρίδιο



Σημαντικές πληροφορίες ή χρήσιμες συμβουλές για τη χρήση



Προειδοποίηση για καυτές επιφάνειες



Προειδοποίηση για ηλεκτροπληξία



Προειδοποίηση για κίνδυνο υπεριώδους (UV) ακτινοβολίας



Προειδοποίηση για ζεμάτισμα



Η συσκευασία του προϊόντος είναι κατασκευασμένη από ανακυκλώσιμα υλικά σύμφωνα με την Εθνική νομοθεσία προστασίας του περιβάλλοντος.



Προειδοποίηση για φωτιά

ΕΠΙΣΗΜΑΝΣΗ Επικίνδυνη κατάσταση που μπορεί να προκαλέσει υλικές ζημιές στο προϊόν ή στον περίγυρό του



Αυτό το προϊόν κατασκευάστηκε με χρήση της πιο σύγχρονης τεχνολογίας σε συνθήκες φιλικές προς το περιβάλλον.

1 Οδηγίες Ασφαλείας	5
1.1 Προβλεπόμενη χρήση	5
1.2 Ασφάλεια παιδιών, ευάλωτων ατόμων και κατοικίδιων.....	5
1.3 Ασφάλεια χρήσης ρεύματος.....	6
1.4 Ασφάλεια κατά τη μεταφορά	7
1.5 Ασφάλεια κατά τη μεταφορά	7
1.6 Ασφάλεια κατά τη χρήση.....	10
1.7 Ασφάλεια κατά τη συντήρηση και τον καθαρισμό	11
1.8 Ασφάλεια του φωτισμού	12
2 Οδηγίες προστασίας του περιβάλλοντος.....	13
2.1 Συμμόρφωση με τους κανονισμούς ΑΗΗΕ και Τελική διάθεση αποβλήτων	13
2.2 Πληροφορίες για τη συσκευασία	13
2.3 Τυπικές πληροφορίες συμμόρφωσης και δοκιμών / Δήλωση συμμόρφωσης ΕΕ	13
3 Το στεγνωτήριό σας.....	14
3.1 Τεχνικές προδιαγραφές.....	14
3.2 Γενικά για την εμφάνιση	15
3.3 Αντικείμενο παράδοσης	15
4 Εγκατάσταση.....	16
4.1 Σωστή θέση εγκατάστασης.....	16
4.2 Αφαίρεση του συγκροτήματος ασφάλειας μεταφοράς.....	16
4.3 Σύνδεση νερού	17
4.4 Ρύθμιση των βάσεων	17
4.5 Μετακίνηση του στεγνωτηρίου.....	17
4.6 Προειδοποίηση σχετικά με τον θόρυβο.....	18
4.7 Αντικατάσταση του λαμπτήρα φωτισμού.....	18
5 Προετοιμασία.....	19
5.1 Ρούχα κατάλληλα για στέγνωμα σε στεγνωτήριο	19
5.2 Ρούχα ακατάλληλα για στέγνωμα σε στεγνωτήριο	19
5.3 Προετοιμασία των ρούχων για στέγνωμα	19
5.4 Τι να κάνετε για εξοικονόμηση ενέργειας.....	19
5.5 Σωστή ποσότητα φορτίου	20

6 Λειτουργία του προϊόντος	21
6.1 Πίνακας χειρισμού	21
6.2 Σύμβολα	21
6.3. Προετοιμασία του στεγνωτηρίου.....	21
6.4 Πίνακας επιλογής προγράμματος και καταναλώσεων.....	22
6.5 Βοηθητικές λειτουργίες.....	24
6.6 Προειδοποιητικές ενδείξεις.....	24
6.7 Εκκίνηση του προγράμματος	25
6.8 Κλείδωμα για παιδιά	25
6.9 Αλλαγή του προγράμματος μετά την έναρξή του	25
6.10 Ακύρωση του προγράμματος.....	26
6.11 Τέλος του προγράμματος	26
6.12 Λειτουργία Αρωματισμού	26
6.13 Λειτουργία SteamCure κατά των οσμών και λειτουργία Αποτροπής τσαλακώματος.....	26
7 Συντήρηση και καθαρισμός	28
7.1 Φίλτρα χνουδιού (εσωτερικό και εξωτερικό φίλτρο) / Καθαρισμός της εσωτερικής επιφάνειας της πόρτας φόρτωσης	28
7.2 Καθαρισμός του αισθητήρα	29
7.3 Εκκένωση του δοχείου νερού.....	29
7.4 Καθαρισμός του συμπυκνωτή.....	30
8 Αντιμετώπιση προβλημάτων	32

1 Οδηγίες Ασφαλείας

Αυτή η ενότητα περιέχει τις οδηγίες ασφαλείας που είναι απαραίτητες για την αποτροπή κινδύνου τραυματισμού ή υλικής ζημιάς.

- Η εταιρεία μας δεν θα φέρει καμία ευθύνη για ζημιές που ενδέχεται να προκύψουν αν δεν τηρηθούν οι παρούσες οδηγίες.
- Οι εργασίες εγκατάστασης και επισκευής πρέπει πάντα να πραγματοποιούνται από Εξουσιοδοτημένο Σέρβις.
- Χρησιμοποιείτε γνήσια ανταλλακτικά και αξεσουάρ.
- Μην επισκευάσετε ή αντικαταστήσετε κανένα εξάρτημα του προϊόντος εκτός αν αυτό προβλέπεται ρητά στο εγχειρίδιο λειτουργίας.
- Μην τροποποιήσετε το προϊόν.



1.1 Προβλεπόμενη χρήση

- Η συσκευή έχει σχεδιαστεί μόνο για οικιακή χρήση. Δεν προορίζεται για επαγγελματική χρήση.
- Η συσκευή δεν έχει σχεδιαστεί για χρήση σε εξωτερικούς χώρους.
- Μην εγκαταστήσετε ή χρησιμοποιήσετε τη συσκευή σε θέση όπου υπάρχει πιθανότητα παγετού και/ή θέση ευπαθή σε εξωτερικές επιδράσεις. Αν παγώσει νερό μέσα στην αντλία ή τους εύκαμπτους σωλήνες, μπορεί να προκαλέσει ζημιές
- Η συσκευή μπορεί να χρησιμοποιηθεί μόνο για στέγνωμα και αερισμό ρούχων που έχουν πλυθεί με νερό και επιτρέπεται με ασφάλεια το μηχανικό τους στέγνωμα.



1.2 Ασφάλεια παιδιών, ευάλωτων ατόμων και κατοικιδίων

- Το προϊόν αυτό επιτρέπεται να χρησιμοποιείται από παιδιά 8 ετών και άνω και από άτομα με μειωμένες σωματικές, αισθητηριακές ή διανοητικές ικανότητες ή με έλλειψη εμπειρίας και γνώσης, αν στα άτομα αυτά έχει δοθεί επιτήρηση ή εκπαίδευση σχετικά με την ασφαλή χρήση της συσκευής και τους κινδύνους που ενέχονται. Τα παιδιά δεν θα πρέπει να πειράζουν τη συσκευή. Οι εργασίες καθαρισμού και συντήρησης δεν πρέπει να εκτελούνται από παιδιά, εκτός αν τα παιδιά βρίσκονται υπό επίβλεψη.

- Κρατάτε μακριά από τη συσκευή παιδιά κάτω των 3 ετών, εκτός αν αυτά βρίσκονται υπό επίβλεψη.
- Τα ηλεκτρικά προϊόντα είναι επικίνδυνα για παιδιά και κατοικίδια. Τα παιδιά και τα κατοικίδια δεν πρέπει να παίζουν με τη συσκευή, να ανεβαίνουν πάνω ή να μπαίνουν μέσα στη συσκευή.
- Κρατάτε την πόρτα της συσκευής κλειστή ακόμα και όταν δεν χρησιμοποιείται η συσκευή. Παιδιά ή κατοικίδια θα μπορούσαν να κλειδωθούν μέσα στη συσκευή και να υποστούν ασφυξία.
- Ο καθαρισμός και η συντήρηση από τον χρήστη δεν πρέπει να γίνεται από παιδιά χωρίς επίβλεψη.
- Κρατάτε τα υλικά συσκευασίας μακριά από παιδιά. Κίνδυνος τραυματισμού και ασφυξίας.
- Κρατάτε μακριά από παιδιά όλα τα πρόσθετα που χρησιμοποιούνται με τη συσκευή.
- Πριν την απόρριψη της συσκευής, κόψτε το καλώδιο ρεύματος και καταστρέψτε την πόρτα φόρτωσης.



1.3 Ασφάλεια χρήσης ρεύματος

- Η συσκευή δεν πρέπει να είναι συνδεδεμένη στην πρίζα κατά τις εργασίες εγκατάστασης, συντήρησης, καθαρισμού, επισκευής και μεταφοράς.
- Αν έχει υποστεί ζημιά το καλώδιο ρεύματος, αυτό πρέπει να επισκευαστεί από το εξουσιοδοτημένο σέρβις για την αποφυγή τυχόν κινδύνων.
- Μη συμπιέσετε το καλώδιο κάτω από το προϊόν ή στο πίσω μέρος του προϊόντος. Μην τοποθετείτε βαριά αντικείμενα πάνω στο καλώδιο ρεύματος. Το καλώδιο ρεύματος δεν πρέπει να τσακίζεται, να συμπιέζεται ή να έρχεται σε επαφή με οποιαδήποτε πηγή θερμότητας.
- Μη χρησιμοποιείτε καλώδιο επέκτασης, πολύπριζο ή αντάπτορα για τη λειτουργία της συσκευής.
- Η συσκευή δεν πρέπει να τροφοδοτείται από εξωτερικό διακόπτη, όπως χρονοδιακόπτη, ούτε να συνδέεται σε κύκλωμα το οποίο ενεργοποιείται και απενεργοποιείται συχνά από κάποια διάταξη.

- Το φως θα πρέπει να είναι εύκολα προσπελάσιμο. Αν αυτό δεν είναι εφικτό, πρέπει να υπάρχει διαθέσιμος στην ηλεκτρική εγκατάσταση ένα μηχανισμός που συμμορφώνεται με τη νομοθεσία περί ηλεκτρικών εγκαταστάσεων και αποσυνδέει όλους τους ακροδέκτες από την παροχή ρεύματος δικτύου (ασφάλεια, διακόπτη, κύριο διακόπτη κλπ.).
- Μην αγγίζετε το φως με γυμνά χέρια.
- Κατά την αποσύνδεση της συσκευής από την πρίζα, μην τραβάτε το καλώδιο ρεύματος, αλλά το φως.



1.4 Ασφάλεια κατά τη μεταφορά

- Πριν τη μεταφορά αποσυνδέστε τη συσκευή από την πρίζα, αδειάστε το δοχείο νερού και, αν υπάρχουν, αποσυνδέστε τις συνδέσεις αποστράγγισης νερού.
- Το προϊόν είναι βαρύ και δεν πρέπει να το χειρίζεστε μόνοι σας.
- Λάβετε τις απαιτούμενες προφυλάξεις έναντι πτώσης και ανατροπής της συσκευής. Μη σας συνθλιβεί ή πέσει η συσκευή κατά τη μεταφορά.
- Μη χρησιμοποιείτε τα προεξέχοντα μέρη της συσκευής (όπως την πόρτα φόρτωσης) για να μετακινήσετε τη συσκευή.
- Μετακινείτε τη συσκευή σε όρθια θέση. Αν δεν μπορεί να μετακινηθεί σε όρθια θέση, μεταφέρετέ τη με κλίση προς τη δεξιά πλευρά όπως φαίνεται από μπροστά.



1.5 Ασφάλεια κατά τη μεταφορά

- Για να προετοιμάσετε το προϊόν για εγκατάσταση, βεβαιωθείτε ότι η ηλεκτρική εγκατάσταση και η σύνδεση αποστράγγισης νερού είναι σωστή, με βάση τις πληροφορίες στο εγχειρίδιο χρήσης. Αν κάποια παροχή δεν είναι κατάλληλη για την εγκατάσταση, καλέστε έναν εξειδικευμένο ηλεκτρολόγο και υδραυλικό για να διαμορφώσετε τις παροχές όπως χρειάζεται. Αυτές τις εργασίες θα πρέπει να τις αναλαμβάνει ο πελάτης.
- Ελέγξτε τη συσκευή για τυχόν ζημιά πριν την εγκατάστασή της. Μην επιτρέψετε την εγκατάσταση της συσκευής αν έχει υποστεί ζημιά.
- Μην αφαιρείτε τη ρυθμιζόμενη βάση.

- Τοποθετήστε τη συσκευή πάνω σε μια επίπεδη και σκληρή επιφάνεια και ισορροπήστε την χρησιμοποιώντας τα ρυθμιζόμενα πόδια.
- Η απόσταση ανάμεσα στη συσκευή και το δάπεδο δεν πρέπει να μειώνεται από υλικά όπως χαλί, ξύλο και ταινίες. Οι οπές αερισμού κάτω από τη βάση της συσκευής δεν πρέπει να φράζονται από είδη όπως ένα χαλί.
- Η συσκευή θα πρέπει να εγκατασταθεί ώστε να μη φράζονται οι οπές αερισμού.
- Εγκαταστήστε τη συσκευή σε περιβάλλον χωρίς σκόνη, και με καλό αερισμό.
- Μην εγκαταστήσετε τη συσκευή κοντά σε εύφλεκτα και εκρηκτικά υλικά και μη φυλάσσετε εύφλεκτα και εκρηκτικά υλικά κοντά στη συσκευή όταν αυτή είναι σε λειτουργία.
- Η συσκευή δεν πρέπει να εγκατασταθεί στραμμένη προς κάποια πόρτα, όπως μια συρόμενη πόρτα που εμποδίζει το πλήρες άνοιγμα της πόρτας φόρτωσης ή πίσω από μια πόρτα με μεντεσέδες όπου ο μεντεσές της συσκευής είναι απέναντι από τους μεντεσέδες της πόρτας.
- Εγκαταστήστε τη συσκευή σε θέση όπου η περιοδική συντήρηση και καθαρισμός μπορούν να πραγματοποιούνται με ευκολία.
- Τοποθετήστε τη συσκευή με την πλάτη της προς τον τοίχο (για μοντέλα με μονάδα θέρμανσης).
- Μετά την τοποθέτηση της συσκευής βεβαιωθείτε ότι το πίσω τοίχωμά της δεν έρχεται σε επαφή με οποιοδήποτε μέρος που προεξέχει (βρύση νερού, πρίζα ρεύματος κλπ.).
- Τοποθετήστε τη συσκευή με τουλάχιστον 1 cm απόσταση ανάμεσα στη συσκευή και τις πλευρές επίπλων.
- Τηρήστε τους κανόνες αγωγού εξαγωγής αέρα που καθορίζονται στον οδηγό (για μοντέλα με αγωγό εξαγωγής αέρα).
- Ο εξαγόμενος αέρας δεν πρέπει να κατευθύνεται σε αγωγό εξαγωγής που χρησιμοποιείται για την εξαγωγή καπνού συσκευών που καταναλώνουν αέριο ή άλλα καύσιμα (για μοντέλα με αγωγό εξαγωγής αέρα).
- Ο εύκαμπτος σωλήνας αερισμού δεν θα πρέπει να συνδεθεί σε αγωγό εξαγωγής σόμπας ή σε καμινάδα (για μοντέλα με αγωγό εξαγωγής αέρα).

- Συνδέστε τη συσκευή σε γειωμένη πρίζα που προστατεύεται με κατάλληλη ασφάλεια σύμφωνα με τον καθορισμένο τύπο και τιμή ρεύματος. Αναθέστε σε ειδικευμένο ηλεκτρολόγο να εγκαταστήσει τον εξοπλισμό γείωσης. Μη χρησιμοποιήσετε τη συσκευή χωρίς γείωση που συμμορφώνεται με τους τοπικούς/ εθνικούς κανονισμούς.
- Συνδέστε το προϊόν σε γειωμένη πρίζα που συμμορφώνεται με τις τιμές τάσης, ρεύματος και συχνότητας που αναφέρονται στην ετικέτα τύπου.
- Μη συνδέετε το προϊόν σε πρίζες που είναι λασκαρισμένες, σπασμένες, λερωμένες, καλυμμένες με λάδια και λίπη ή πρίζες που έχουν αποκολληθεί από τη θέση τους ή που είναι σε κίνδυνο επαφής με νερό.
- Θα πρέπει να χρησιμοποιηθούν τα καινούργια σετ εύκαμπτων σωλήνων που παρέχονται με τη συσκευή. Μην επαναχρησιμοποιείτε παλιά σετ εύκαμπτων σωλήνων. Μην τοποθετείτε προσθήκες στους εύκαμπτους σωλήνες.
- Περνάτε το καλώδιο ρεύματος και τους εύκαμπτους σωλήνες σε θέσεις όπου δεν προκαλούν κίνδυνο παραπατήματος.
- Για χρήση της συσκευής πάνω σε πλυντήριο ρούχων, πρέπει να χρησιμοποιήσετε ένα πλαίσιο στερέωσης ανάμεσα στις δύο συσκευές. Το πλαίσιο στερέωσης θα πρέπει να εγκατασταθεί από το εξουσιοδοτημένο σέρβις.
- Όταν η συσκευή τοποθετηθεί πάνω στο πλυντήριο ρούχων, το συνδυασμένο βάρος των γεμάτων συσκευών θα μπορούσε να είναι περίπου 180 kg. Τοποθετήστε τις συσκευές πάνω σε ανθεκτικό δάπεδο που μπορεί να φέρει επαρκές φορτίο.
- Δεν μπορεί να τοποθετηθεί πλυντήριο ρούχων πάνω στο στεγνωτήριο.

Κατάλληλο τραπέζι εγκατάστασης για πλυντήριο ρούχων και στεγνωτήριο	
Τύπος κιτ σύνδεσης	Διάσταση βάθους (ΣΤ: Στεγνωτήριο, ΠΛ: Πλυντήριο ρούχων)
Πλαστικό - 54/60 cm (με/χωρίς αφίδα)	ΣΤ ≤ ΠΛ
	ΣΤ - ΠΛ = μέγ. 10 cm
Πλαστικό - 46 cm (με/χωρίς αφίδα)	ΣΤ ≤ ΠΛ
	ΣΤ - ΠΛ = μέγ. 10 cm
Με ράφια - 60 cm	ΣΤ ≤ ΠΛ
Με ράφια - 54cm	ΣΤ ≤ ΠΛ



1.6 Ασφάλεια κατά τη χρήση

- Το μέγιστο βάρος στεγνών ρούχων πριν το πλύσιμο καθορίζεται στο τμήμα "Τεχνικές προδιαγραφές".
- Μην τοποθετείτε άπλυτα είδη μέσα στο στεγνωτήριο.
- Είδη που έχουν λερωθεί με υλικά όπως μαγειρικά λάδια, ασετόν, οινόπνευμα, βενζίνη, κηροζίνη, καθαριστικά λεκέδων, νέφτι, κερί ή καθαριστικά κεριών πρέπει να πλένονται σε ζεστό νερό με αυξημένη ποσότητα απορρυπαντικού πριν στεγνωθούν στο στεγνωτήριο.
- Αν έχουν χρησιμοποιηθεί χημικά για τον καθαρισμό, δεν πρέπει να χρησιμοποιηθεί το στεγνωτήριο.
- Δεν πρέπει να στεγνώνονται στο στεγνωτήριο είδη από αφρώδες ελαστικό (αφρώδες λατέξ), σκουφάκια ντους, αδιάβροχα υφάσματα, υλικά και ρούχα με ελαστική ενίσχυση, μαξιλάρια με αφρώδες ελαστικό.
- Είδη με λακ μαλλιών, κατάλοιπα προϊόντων για τα μαλλιά ή παρόμοια υλικά, δεν πρέπει να στεγνώνονται σε στεγνωτήριο.
- Αδειάζετε τις τσέπες των ρούχων και αφαιρείτε είδη όπως σπέρτα και αναπτήρες.
- Μη σταματάτε το στεγνωτήριο πριν ολοκληρωθεί ο κύκλος στεγνώματος, αν δεν υπάρχει δυνατότητα να αφαιρεθούν γρήγορα όλα τα ρούχα και να τοποθετηθούν σε θέση όπου μπορεί να διασκορπιστεί η θερμότητα.
- Το τελευταίο μέρος του κύκλου στεγνώματος διενεργείται χωρίς θέρμανση (φάση ψύξης) για να διασφαλιστεί ότι τα ρούχα διατηρούνται σε θερμοκρασία που δεν θα τους προξενήσει ζημιά.
- Τυχόν μαλακτικά ή παρόμοια προϊόντα πρέπει να χρησιμοποιούνται σύμφωνα με τις οδηγίες του κατασκευαστή του κάθε προϊόντος.
- Μη χρησιμοποιείτε το στεγνωτήριο χωρίς το φίλτρο χνουδιού.
- Μην επιτρέπετε τη συσσώρευση χνουδιού γύρω από το στεγνωτήριο.
- Για την αποτροπή αντίστροφης ροής αερίων στο χώρο, από συσκευές που καταναλώνουν καύσιμα, περιλαμβανομένης γυμνής φλόγας, θα πρέπει να παρέχεται κατάλληλος αερισμός (για μοντέλα με αγωγό εξαγωγής αέρα).

- Μη χρησιμοποιείτε τη συσκευή σε συνδυασμό με συσκευές θέρμανσης όπως θερμάστρα αερίου και μια καμινάδα. Μπορεί να προκληθεί φωτιά στον αγωγό εξαγωγής αέρα. (για μοντέλα με αγωγό εξαγωγής αέρα)
- Μη στηρίζετε ή κάθεστε πάνω στην πόρτα φόρτωσης όταν είναι ανοικτή, επειδή μπορεί να ανατραπεί η συσκευή.
- Μην ανεβαίνετε πάνω στη συσκευή.
- Μην τοποθετείτε πηγή φλόγας (κεριά, τσιγάρα κλπ.) πάνω ή κοντά στη συσκευή. Μη φυλάσσετε εύφλεκτα/ εκρηκτικά υλικά.
- Μην αγγίζετε το τύμπανο όταν περιστρέφεται.
- Το πίσω τοίχωμα του προϊόντος θα έχει υψηλή θερμοκρασία κατά τη λειτουργία. Μην αγγίζετε την πίσω πλευρά της συσκευής κατά το στέγνωμα ή αφού ολοκληρωθεί ο κύκλος στεγνώματος. (Για μοντέλα λειτουργίας με θέρμανση)
- Μην αγγίζετε την εσωτερική επιφάνεια του τυμπάνου κατά την προσθήκη ή αφαίρεση ρούχων ενώ είναι σε εξέλιξη ένα πρόγραμμα. Η επιφάνεια του τυμπάνου είναι καυτή.
- Μην πατάτε τα κουμπιά με αιχμηρά αντικείμενα όπως πιρούνια, μαχαίρια, τα νύχια σας κλπ.
- Μη χρησιμοποιήσετε το προϊόν αν έχει οποιαδήποτε βλάβη ή ζημιά. Αποσυνδέστε τη συσκευή από την πρίζα (ή απενεργοποιήστε τον αντίστοιχο ασφαλειοδιακόπτη) και καλέστε το εξουσιοδοτημένο σέρβις.
- Αποσυνδέετε τη συσκευή από την πρίζα όταν δεν χρησιμοποιείται.



1.7 Ασφάλεια κατά τη συντήρηση και τον καθαρισμό

- Μην πλένετε τη συσκευή ψεκάζοντας ή χύνοντας νερό πάνω της. Μη χρησιμοποιείτε πλυστικό πίεσης, ατμοκαθαριστή, νερό από λάστιχο κήπου ή πιστόλι πεπιεσμένου αέρα για να καθαρίσετε τη συσκευή.
- Μη χρησιμοποιείτε αιχμηρά εργαλεία ή εργαλεία που χαράζουν, για να καθαρίσετε τη συσκευή.
- Μη χρησιμοποιείτε υλικά όπως οικιακά καθαριστικά, σαπούνι, απορρυπαντικά, αέριο, βενζίνη, οινόπνευμα, κεριά κλπ., για τον καθαρισμό της συσκευής.

- Το φίλτρο χνουδιού πρέπει να καθαρίζεται τακτικά. Μετά από κάθε κύκλο στεγνώματος, καθαρίστε το φίλτρο χνουδιού και την εσωτερική επιφάνεια της πόρτας φόρτωσης.
- Καθαρίστε με ηλεκτρική σκούπα το χνούδι που έχει συσσωρευτεί πάνω στα πτερύγια του εξατμιστή πίσω από το συρτάρι φίλτρου. Μπορείτε να πραγματοποιήσετε τον καθαρισμό και με το χέρι, εφόσον φοράτε προστατευτικά γάντια. Μην επιχειρήσετε καθαρισμό με γυμνά χέρια. Τα πτερύγια του εξατμιστή μπορεί να προκαλέσουν ζημιά στο χέρι σας. (Για μοντέλα με αντλία θερμότητας)
- Λόγω του κινδύνου φωτιάς και έκρηξης, μη χρησιμοποιείτε διαλύτες, καθαριστικά, σύρμα καθαρισμού ή παρόμοια υλικά και εργαλεία για να καθαρίζετε τους αισθητήρες.
- Καθαρίζετε τον αγωγό εξαγωγής αέρα. (για μοντέλα με αγωγό εξαγωγής αέρα)
- Μην πίνετε το νερό από συμπύκνωση.



1.8 Ασφάλεια του φωτισμού

- Επικοινωνήστε με ένα εξουσιοδοτημένο σέρβις όταν χρειάζεται να αντικαταστήσετε τη LED/τον λαμπτήρα φωτισμού (για προϊόντα με φωτισμό).

2 Οδηγίες προστασίας του περιβάλλοντος

2.1 Συμμόρφωση με τους κανονισμούς ΑΗΗΕ και Τελική διάθεση αποβλήτων



Αυτό το προϊόν δεν περιέχει τα επικίνδυνα και απαγορευμένα υλικά που υποδεικνύονται στον "Κανονισμό ελέγχου αποβλήτων ηλεκτρικού και ηλεκτρονικού εξοπλισμού" που έχει δημοσιευτεί από το Υπουργείο Περιβάλλοντος και Πολεοδομίας της Δημοκρατίας της Τουρκίας. Συμμορφώνεται με τους κανονισμούς ΑΗΗΕ (σχετικά με απόβλητα ηλεκτρικού και ηλεκτρονικού εξοπλισμού). Αυτό το προϊόν κατασκευάστηκε από ανακυκλώσιμα και επαναχρησιμοποιήσιμα υψηλής ποιότητας εξαρτήματα και υλικά. Επομένως, μην απορρίπτετε αυτό το προϊόν με άλλα οικιακά απορρίμματα στο τέλος της ωφέλιμης ζωής του. Παραδώστε το σε σημείο συλλογής ηλεκτρικού και ηλεκτρονικού εξοπλισμού. Μπορείτε να ρωτήσετε τις τοπικές σας αρχές σχετικά με αυτά τα σημεία συλλογής. Παραδίδοντας τα χρησιμοποιημένα προϊόντα για ανακύκλωση συμβάλλετε στην προστασία του περιβάλλοντος και των φυσικών πόρων.



Επίσης, το R290 είναι ένα εύφλεκτο ψυκτικό μέσο. Για τον λόγο αυτόν διασφαλίστε ότι το σύστημα και οι σωλήνες δεν θα υποστούν ζημιά κατά τη λειτουργία και τη μεταφορά.

Κρατήστε τη συσκευή μακριά από πηγές θερμότητας, διαφορετικά μπορεί να πιάσει φωτιά αν υποστεί ζημιά.

Μην απορρίψετε τη συσκευή σε φωτιά.

2.2 Πληροφορίες για τη συσκευασία

Η συσκευασία του προϊόντος είναι κατασκευασμένη από ανακυκλώσιμα υλικά, σύμφωνα με την Εθνική νομοθεσία. Μην απορρίπτετε τα άχρηστα υλικά συσκευασίας μαζί με τα οικιακά ή άλλα απόβλητα, αλλά παραδώστε τα στα ειδικά σημεία συλλογής συσκευασιών που έχουν οριστεί από τις τοπικές αρχές.

2.3 Τυπικές πληροφορίες συμμόρφωσης και δοκιμών / Δήλωση συμμόρφωσης ΕΕ



Οι φάσεις ανάπτυξης, κατασκευής και πώλησης αυτού του προϊόντος εκτελούνται σε συμμόρφωση με τους κανόνες ασφαλείας που καθορίζονται σε όλες τις σχετικές οδηγίες της Ευρωπαϊκής Ένωσης.

3 Το στεγνωτήριό σας

3.1 Τεχνικές προδιαγραφές

EL

Ύψος (ρυθμιζόμενο)	84,6 εκ. / 86,6 εκ.*
Πλάτος	59,8 εκ.
Βάθος	60,5 εκ.
Φορτίο (μέγ.)	10 κιλά**
Καθαρό βάρος (\pm %10)	44 κιλά
Ηλεκτρική τάση	Βλ. πινακίδα στοιχείων***
Ονομαστική κατανάλωση ρεύματος	
Κωδικός μοντέλου	

* Ελάχ. ύψος: Ύψος με τη ρυθμιζόμενη βάση κλειστή.

Μέγ. ύψος: Ύψος με τη ρυθμιζόμενη βάση ανοιγμένη σε μέγιστο ύψος.

** Βάρος στεγνών ρούχων πριν το πλύσιμο.

*** Η πινακίδα στοιχείων βρίσκεται κάτω από την πόρτα φόρτωσης στο στεγνωτήριο.



Για λόγους βελτίωσης της ποιότητας του στεγνωτηρίου, οι τεχνικές προδιαγραφές μπορεί να αλλάξουν χωρίς προηγούμενη ειδοποίηση.

Οι εικόνες στο παρόν εγχειρίδιο είναι ενδεικτικές και μπορεί να μην αντιστοιχούν ακριβώς στο προϊόν.

Οι τιμές που παρέχονται με το στεγνωτήριο ή τα συνοδευτικά του έγγραφα είναι εργαστηριακές μετρήσεις βασισμένες στα αντίστοιχα πρότυπα. Οι τιμές αυτές μπορεί να διαφέρουν ανάλογα με τη χρήση του προϊόντος και τις συνθήκες του περιβάλλοντος.

3.2 Γενικά για την εμφάνιση

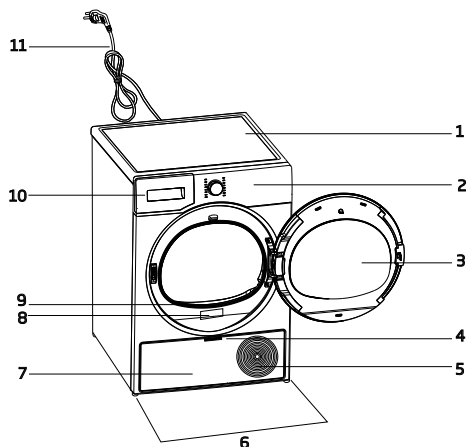

1. Πάνω επιφάνεια
2. Πίνακας ελέγχου
3. Πόρτα φόρτωσης
4. Λαβή της προστατευτικής πλάκας δαπέδου
5. Σχάρες εξαερισμού
6. Ρυθμιζόμενα πόδια
7. Προστατευτική πλάκα δαπέδου
8. Πινακίδα στοιχείων
9. Φίλτρο χνουδιού
10. Συρτάρι δοχείου νερού
11. Καλώδιο ρεύματος

3.3 Αντικείμενο παράδοσης

	1. Εύκαμπτος σωλήνας εξόδου νερού*		6. Πώμα πλήρωσης νερού*
	2. Εφεδρικός σπόγγος συρταριού φίλτρου*		7. Καθαρό νερό*
	3. Εγχειρίδιο Χρήσης		8. Συγκρότημα για κάπουλα αρώματος*
	4. Καλάθι στεγνώματος*		9. Βούρτσα*
	5. Εγχειρίδιο χρήσης καλαθιού στεγνώματος*		10. Ύφασμα φίλτρου*

*Προαιρετικό - ενδέχεται να μη συμπεριλαμβάνεται, ανάλογα με το μοντέλο.

4 Εγκατάσταση



Διαβάστε πρώτα την ενότητα "Οδηγίες ασφαλείας"!

Πριν επικοινωνήσετε με το πλησιέστερο Εξουσιοδοτημένο Σέρβις για εγκατάσταση του στεγνωτηρίου, δείτε τις πληροφορίες στις οδηγίες χρήσης και βεβαιωθείτε ότι οι παροχές ρεύματος και νερού συμμορφώνονται με τις απαιτήσεις. Διαφορετικά, καλέστε ηλεκτρολόγο και/ή υδραυλικό για την απαιτούμενη προετοιμασία των παροχών.



Αποτελεί ευθύνη του πελάτη η προετοιμασία του χώρου όπου θα τοποθετηθεί το στεγνωτήριο και επίσης η προετοιμασία της εγκατάστασης ρεύματος και αποχέτευσης.



Ελέγξτε για τυχόν ζημιά στο στεγνωτήριο πριν την εγκατάστασή του. Αν το στεγνωτήριο έχει υποστεί ζημιά, μην προχωρήσετε στην εγκατάστασή του. Τα προϊόντα που έχουν υποστεί ζημιά δημιουργούν κίνδυνο για την ασφάλειά σας. Μετά την εγκατάσταση, περιμένετε 12 ώρες πριν θέσετε σε λειτουργία το στεγνωτήριο.

ΕΠΙΣΗΜΑΝΣΗ

Η συσκευή περιέχει ένα ψυκτικό μέσο και αν η συσκευή χρησιμοποιηθεί αμέσως μετά τη μεταφορά της μπορεί να υποστεί ζημιά. Μετά από κάθε μετακίνηση, η συσκευή πρέπει να παραμείνει σε ηρεμία για 12 ώρες.

4.1 Σωστή θέση εγκατάστασης

- Εγκαταστήστε το στεγνωτήριο πάνω σε μία επίπεδη και σταθερή επιφάνεια.
- Το στεγνωτήριο είναι βαρύ. Μην το μετακινήσετε μόνος/η σας.
- Χρησιμοποιείτε το στεγνωτήριο σε περιβάλλον χωρίς σκόνη και με καλό αερισμό.
- Η απόσταση ανάμεσα στο στεγνωτήριο και το δάπεδο δεν πρέπει να μειώνεται από υλικά όπως χαλί, ξύλο και ταινίες.
- Μην καλύπτετε τις σχάρες εξαερισμού του στεγνωτηρίου.
- Δεν πρέπει να υπάρχουν κοντά στη θέση εγκατάστασης του στεγνωτηρίου πόρτες που μπορούν να κλειδωθούν, συρόμενες πόρτες ή

πόρτες με μεντεσέδες που μπορεί να εμποδίζουν το πλήρες άνοιγμα της πόρτας φόρτωσης.

- Αφού εγκατασταθεί το στεγνωτήριο, οι συνδέσεις πρέπει να παραμείνουν σταθερές. Μετά την τοποθέτηση του στεγνωτηρίου βεβαιωθείτε ότι το πίσω τοίχωμά του δεν έρχεται σε επαφή με οποιοδήποτε μέρος που προεξέχει (βρύση νερού, πρίζα ρεύματος κλπ.).
- Τοποθετήστε το στεγνωτήριο με τουλάχιστον 1 cm απόσταση ανάμεσα στη συσκευή και τις πλευρές επίπλων.
- Το στεγνωτήριό σας είναι κατάλληλο για λειτουργία μεταξύ +5°C και +35°C. Αν λειτουργήσει εκτός αυτών των ορίων θερμοκρασίας, ενδέχεται η λειτουργία του να είναι υποβαθμισμένη και ακόμα και να υποστεί ζημιά η συσκευή.
- Το στεγνωτήριο δεν πρέπει να τοποθετηθεί με την πίσω πλευρά σε επαφή με τοίχο.



Μην τοποθετήσετε το στεγνωτήριο πάνω στο καλώδιο ρεύματός του.

*** Αγνοήστε την ακόλουθη προειδοποίηση αν το σύστημα του προϊόντος σας δεν περιέχει R290.**



Το στεγνωτήριο περιέχει ψυκτικό μέσο R290.* Το R290 είναι ένα ψυκτικό μέσο φιλικό προς το περιβάλλον αλλά εύφλεκτο.* Βεβαιωθείτε ότι η είσοδος αέρα του στεγνωτηρίου είναι ανοικτή και ότι υπάρχει καλός αερισμός.* Κρατάτε δυνητικές πηγές φλόγας μακριά από το στεγνωτήριο.*

4.2 Αφαίρεση του συγκροτήματος ασφαλείας μεταφοράς

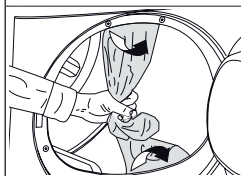



Αφαιρέστε το συγκρότημα ασφαλείας μεταφοράς πριν την πρώτη χρήση της συσκευής.

ΕΠΙΣΗΜΑΝΣΗ	Μην αφήσετε κάποιο αξεσουάρ ή οποιαδήποτε εξαρτήματα του συγκροτήματος ασφάλειας μεταφοράς μέσα στο τύμπανο.
-------------------	--

4.3 Σύνδεση νερού

Αντί της περιοδικής εκκένωσης του νερού που συσσωρεύεται στο δοχείο νερού, μπορείτε να εκκενώσετε το νερό μέσω του εύκαμπτου σωλήνα εξόδου νερού που παρέχεται με το στεγνωτήριο.

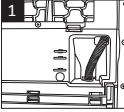
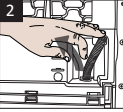
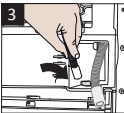
Σύνδεση του εύκαμπτου σωλήνα αποστράγγισης νερού

 1	 2	1-2 Αφαιρέστε τον εύκαμπο σωλήνα από την πίσω πλευρά της συσκευής τραβώντας τον με το χέρι σας. Μη χρησιμοποιήσετε εργαλείο για την αφαίρεση του εύκαμπτου σωλήνα.
 3	 4	

- 3 Εισαγάγετε το ένα άκρο του εύκαμπτου σωλήνα εξόδου νερού που παρέχεται με το στεγνωτήριο στη θέση όπου αφαιρέσατε τον εύκαμπο σωλήνα στο στεγνωτήριο.
- 4 Στερεώστε το άλλο άκρο του εύκαμπτου σωλήνα εξόδου νερού σε σωλήνα απευθείας αποχέυσης ή σε ένα νεροχύτη ή νιπτήρα.

ΕΠΙΣΗΜΑΝΣΗ	<p>Ο εύκαμπος σωλήνας εξόδου νερού θα πρέπει να στερεωθεί σε μέγιστο ύψος 80 cm.</p> <p>Βεβαιωθείτε ότι εύκαμπος σωλήνας εξόδου νερού δεν τσακίζεται, επιπεδώνεται ή συμπιέζεται ανάμεσα στην έξοδο και το στεγνωτήριο.</p> <p>Ο εύκαμπος σωλήνας πρέπει να συνδεθεί έτσι ώστε να μην μπορεί να αποσυνδεθεί από τη θέση του. Το νερό από τυχόν διαρροή μπορεί να προκαλέσει ζημιά.</p> <p>Μην συνδέετε σωλήνα επέκτασης στον εύκαμπο σωλήνα εξόδου νερού.</p> <p>Ελέγξτε αν το νερό ρέει με επαρκή ροή. Η γραμμή αποστράγγισης δεν πρέπει να είναι κλεισμένη ή φραγμένη.</p>
-------------------	--

	Αν παρέχεται πακέτο αξεσουάρ μαζί με τη συσκευή σας, ελέγξτε τις λεπτομερείς οδηγίες.
---	---

4.4 Ρύθμιση των βάσεων



	Ρυθμίστε τις βάσεις περιστρέφοντάς τις προς τα αριστερά ή δεξιά έως ότου το στεγνωτήριο είναι οριζόντιο και σταθερό.
---	--

4.5 Μετακίνηση του στεγνωτηρίου

- Αποστραγγίστε τελείως το νερό από το στεγνωτήριο.
- Αν το προϊόν συνδεθεί για απευθείας έξοδο του νερού, αφαιρέστε αυτές τις συνδέσεις εύκαμπτου σωλήνα.

	Το στεγνωτήριο συνιστάται να μετακινείται σε όρθια θέση. Διαφορετικά γείρετέ το προς τη δεξιά πλευρά όπως φαίνεται από μπροστά και μετακινήστε το στεγνωτήριο. Περιμένετε 12 ώρες πριν θέσετε σε λειτουργία το στεγνωτήριο.
---	---

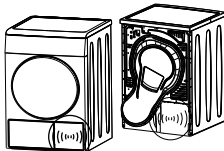
4.6 Προειδοποίηση σχετικά με τον θόρυβο

	
	Κατά τη λειτουργία του προϊόντος, ενδέχεται περιστασιακά να ακούγονται μεταλλικοί θόρυβοι από τον συμπιεστή, αυτό είναι φυσιολογικό.
	Κατά τη λειτουργία της συσκευής, το συσσωρευόμενο νερό αντλείται στο δοχείο νερού. Είναι φυσιολογικό να ακούγεται θόρυβος άντλησης από τη συσκευή κατά τη διάρκεια αυτής της διαδικασίας.

4.7 Αντικατάσταση του λαμπτήρα φωτισμού

Αν το στεγνωτήριό σας διαθέτει λαμπτήρα φωτισμού του τυμπάνου:

Επικοινωνήστε με το εξουσιοδοτημένο σέρβις για να αντικαταστήσετε τον λαμπτήρα/τη λυχνία LED που χρησιμοποιείται για τον φωτισμό του στεγνωτηρίου σας. Ο λαμπτήρας στη συσκευή αυτή δεν είναι κατάλληλος για τον φωτισμό οικιακών χώρων. Η προβλεπόμενη χρήση αυτού του λαμπτήρα είναι να διασφαλίζει την ασφαλή φόρτωση των ρούχων στο στεγνωτήριο. Οι λαμπτήρες που χρησιμοποιούνται σε αυτή τη συσκευή είναι ανθεκτικοί σε συνθήκες όπως θερμοκρασίες πάνω από 50°C.

5 Προετοιμασία

	Διαβάστε πρώτα την ενότητα "Οδηγίες ασφαλείας"!
--	---

5.1 Ρούχα κατάλληλα για στέγνωμα σε στεγνωτήριο

ΕΠΙΣΗΜΑΝΣΗ	Τα ρούχα που δεν μπορείτε να στεγνώσετε με ασφάλεια σε στεγνωτήριο μπορούν να προξενήσουν ζημιά στη συσκευή και στα ρούχα κατά το στέγνωμα. Τηρείτε τις οδηγίες στις ετικέτες των ρούχων που θέλετε να στεγνώσετε. Στεγνώνετε μόνο τα ρούχα στον οποίοι τις ετικέτες αναφέρεται ότι είναι "ασφαλή για μηχανικό στέγνωμα".
-------------------	---



5.2 Ρούχα ακατάλληλα για στέγνωμα σε στεγνωτήριο

ΕΠΙΣΗΜΑΝΣΗ	Δεν πρέπει να στεγνώνετε στο στεγνωτήριο εσώρουχα που περιέχουν μεταλλικά υποστηρίγματα. Αν αυτά τα μεταλλικά υποστηρίγματα αποσπαστούν ή διαχωριστούν από το ρούχο, μπορούν να προξενήσουν ζημιά στη συσκευή. Δεν πρέπει να στεγνώνετε στο στεγνωτήριο ρούχα με ευαίσθητα κεντήματα, ρούχα από ανάμικτο βαμβάκι και μετάξι, ρούχα από ευαίσθητα και πολύτιμα υφάσματα, ρούχα χωρίς πόρους και κουρτίνες από τούλι.
-------------------	---

5.3 Προετοιμασία των ρούχων για στέγνωμα

ΕΠΙΣΗΜΑΝΣΗ	Είδη όπως νομίσματα, μεταλλικά μέρη, βελόνες, καρφιά, βίδες, λίθους κλπ. μπορούν να προξενήσουν ζημιά στο τύμπανο της συσκευής ή να προκαλέσουν λειτουργικά προβλήματα. Για τον λόγο αυτό ελέγχετε όλα τα ρούχα που πρόκειται να φορτωθούν στο προϊόν. Στεγνώνετε τα ρούχα με μεταλλικά αξεσουάρ όπως φερμουάρ γυρίζοντάς τα το μέσο έξω. Κλείνετε τα φερμουάρ, τα γατζάκια, τις κόπιτσες, κουμπώνεται τα κουμπιά των καλυμμάτων, δένετε τις ζώνες σε ρούχα και ποδιές.
-------------------	---

5.4 Τι να κάνετε για εξοικονόμηση ενέργειας

- Κατά το στύψιμο των ρούχων χρησιμοποιείτε τον μέγιστο διαθέσιμο αριθμό στροφών. Με αυτόν τον τρόπο μπορείτε να μειώσετε τη διάρκεια του στεγνώματος αλλά και την κατανάλωση ενέργειας. Διαχωρίζετε τα ρούχα με βάση τον τύπο και το πάχος τους. Στεγνώνετε μαζί ρούχα του ίδιου τύπου. Για παράδειγμα οι πετσέτες κουζίνας και τα τραπεζομάντιλα στεγνώνουν πιο γρήγορα από τις πετσέτες μπάνιου.
- Τηρείτε τις υποδείξεις που υπάρχουν στο εγχειρίδιο χρήστη σχετικά με την επιλογή προγράμματος.
- Κατά το στέγνωμα μην ανοίγετε την πόρτα φόρτωσης εκτός αν είναι απαραίτητο. Αν απαιτείται να ανοίξετε την πόρτα φόρτωσης, μην την αφήσετε ανοικτή πολλή ώρα.
- Μην προσθέτετε υγρά ρούχα όταν είναι ήδη σε λειτουργία το στεγνωτήριο.
- Καθαρίζετε το φίλτρο χνουδιού πριν και μετά από κάθε κύκλο στεγνώματος.
- Για τα μοντέλα που λειτουργούν με συμπύκνωση, καθαρίζετε οπωσδήποτε τον συμπυκνωτή τουλάχιστον μία φορά τον μήνα ή κάθε 30 κύκλους στεγνώματος.
- Να βεβαιώνετε ότι τα φίλτρα είναι καθαρά. Για λεπτομέρειες ανατρέξτε στην ενότητα σχετικά με τη συντήρηση και τον καθαρισμό.
- Για μοντέλα με αγωγό εξαγωγής αέρα, τηρήστε τους κανόνες σύνδεσης αγωγών εξαγωγής αέρα που καθαρίζονται στις οδηγίες, και καθαρίστε τον αγωγό εξαγωγής αέρα.

- Κατά τη διάρκεια του κύκλου στεγνώματος, αερίζετε σωστά τον χώρο όπου είναι εγκατεστημένο το στεγνωτήριο.
- Σε μοντέλα με αντλία θερμότητας, ελέγχετε τον συμπυκνωτή τουλάχιστον κάθε έξι μήνες και καθαρίζετε τον αν είναι λερωμένος.
- Αν δεν χρησιμοποιείτε φίλτρο προστασίας του περιβάλλοντος, δεν απαιτείται να καθαρίζετε το φίλτρο μετά από κάθε κύκλο. Όταν είναι αναμμένο το εικονίδιο προστασίας του περιβάλλοντος, αλλάζετε το ύφασμα φίλτρου.

5.5 Σωστή ποσότητα φορτίου

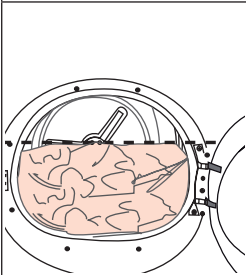
ΕΠΙΣΗΜΑΝΣΗ	
	<p>Αν τα ρούχα μέσα στη συσκευή υπερβαίνουν τη μέγιστη ικανότητα φορτίου, η συσκευή ενδέχεται να μην λειτουργεί όπως προβλεπόταν και μπορεί να προκληθεί υλική ζημιά ή ζημιά στο ίδιο το προϊόν. Τηρείτε τη μέγιστη ικανότητα φορτίου που αντιστοιχεί σε κάθε πρόγραμμα.</p>

Τα βάρη που αναφέρονται παρακάτω παρέχονται μόνο σαν παραδείγματα.

Ρούχα	Βάρος κατά προσέγγιση (g)*	Ρούχα	Βάρος κατά προσέγγιση (g)*
Κλινοσκεπάσματα (διπλό μέγεθος)	1500	Βαμβακερό φόρεμα	500
Κλινοσκεπάσματα (μονό μέγεθος)	1000	Φόρεμα	350
Σεντόνι (διπλό μέγεθος)	500	Τζιν	700
Σεντόνι (μονό μέγεθος)	350	Μαντίλια τσέπης (10 τεμ.)	100
Μεγάλο τραπεζομάντιλο	700	Κοντομάνικο φανελάκι	125
Μικρό τραπεζομάντιλο	250	Μπλουζα	150
Πετσέτα πιάτων	100	Βαμβακερό μπλουζάκι	300
Πετσέτα μπάνιου	700	Πουκάμισο	200
Πετσέτα χεριών	350		

*Βάρος στεγνών ρούχων πριν το πλύσιμο.

6 Λειτουργία του προϊόντος

6.1 Πίνακας χειρισμού

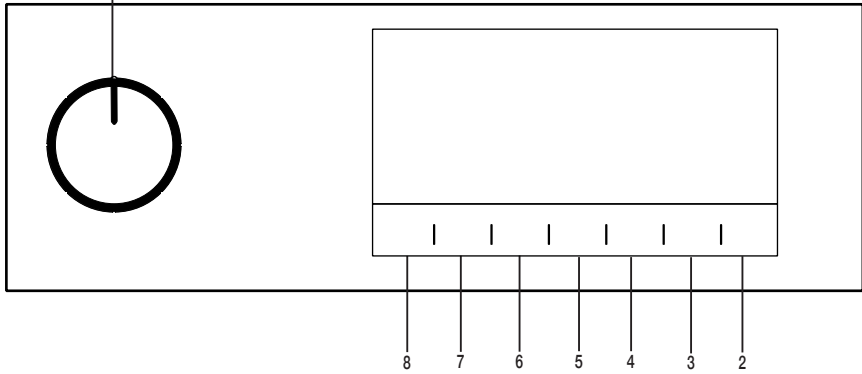

1. Κουμπί Ενεργοποίησης/ απενεργοποίησης (On/ Off)/ Επιλογής προγράμματος.
2. Κουμπί Έναρξης / Αναμονής.
3. Κουμπί επιλογής Ώρας λήξης.
4. Κουμπί επιλογής Προγράμματος βάσει χρόνου
5. Κουμπί επιλογής Χαμηλής θερμοκρασίας.
6. Κουμπί επιλογής Ηχητικής ειδοποίησης και Κλειδώματος για παιδιά
7. Κουμπί επιλογής Αποτροπής τσαλακώματος/ Κουμπί Φωτισμού τυμπάνου.
8. Κουμπί επιλογής επιπέδου στεγνώματος

6.2 Σύμβολα

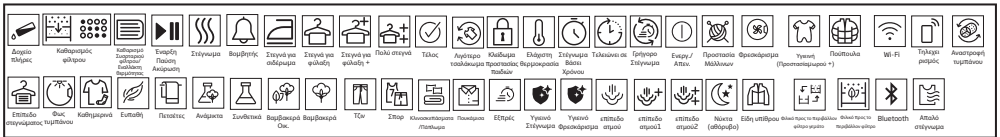

6.3. Προετοιμασία του στεγνωτηρίου

- Συνδέστε το στεγνωτήριο στην πρίζα.
- Ανοίξτε την πόρτα φόρτωσης.
- Τοποθετήστε τα ρούχα στο στεγνωτήριο χωρίς να γεμίσετε υπερβολικά τη συσκευή.
- Κλείστε την πόρτα φόρτωσης.

χρησιμοποιώντας το κουμπί On/Off/ Επιλογής προγράμματος, και η συσκευή θα ενεργοποιηθεί.

ΕΠΙΣΗΜΑΝΣΗ

Βεβαιωθείτε ότι δεν έχουν πιαστεί ρούχα στην πόρτα φόρτωσης. Μην κλείνετε την πόρτα φόρτωσης με τη βία.

Η επιλογή προγράμματος με το κουμπί On/Off/ Επιλογής προγράμματος δεν σημαίνει ότι το πρόγραμμα έχει ξεκινήσει. Πατήστε το κουμπί Έναρξης/ Αναμονής για να ξεκινήσετε το πρόγραμμα.

- Επιλέξτε το επιθυμητό πρόγραμμα

6.4 Πίνακας επιλογής προγράμματος και καταναλώσεων

EL				
Προγράμματα	Περιγραφή Προγράμματος	Μέγιστο φορτίο (κιλά)	Ταχύτητα στυψίματος στο πλυντήριο (σ.α.λ.)	Χρόνος στεγνώματος (λεπτά)
Βαμβακερά	Με αυτό το πρόγραμμα μπορείτε να στεγνώνετε βαμβακερά ρούχα ανθεκτικά σε θερμότητα. Πρέπει να επιλέξετε μια ρύθμιση στεγνώματος που είναι κατάλληλη για το πάχος των ρούχων που θέλετε να στεγνώσετε και για τον επιθυμητό βαθμό στεγνώματος.	10	1000	250
Βαμβακερά Οικ.	Καθημερινά βαμβακερά ρούχα μιας στρώσης στεγνώνουν όσο το δυνατόν πιο οικονομικά.	10	1000	239
Βαμβακερά, στεγνά για σιδέρωμα	Καθημερινά βαμβακερά ρούχα μιας στρώσης στεγνώνουν ώστε να είναι ελαφρά υγρά και κατάλληλα για σιδέρωμα.	10	1000	179
Συνθετικά	Με αυτό το πρόγραμμα μπορείτε να στεγνώνετε όλα τα συνθετικά σας ρούχα. Πρέπει να επιλέξετε μια ρύθμιση στεγνώματος που είναι κατάλληλη για τον επιθυμητό βαθμό στεγνώματος.	4	800	70
Μικτά	Χρησιμοποιείτε αυτό το πρόγραμμα για να στεγνώνετε μαζί συνθετικά και βαμβακερά είδη που δεν ξεβάφουν. Με αυτό το πρόγραμμα μπορείτε να στεγνώσετε είδη σπορ και άθλησης.	4	1000	115
Προστασία Μάλλινων	Χρησιμοποιείτε αυτό το πρόγραμμα για να στεγνώνετε μάλλινα ρούχα όπως πουλόβερ που πλένονται σύμφωνα τις οδηγίες. Συνιστάται να αφαιρούνται τα ρούχα στο τέλος του προγράμματος..	1,5	600	148
Νύκτα (αθόρυβο)	Σε αυτό το πρόγραμμα, το επίπεδο του εκπεμπόμενου στο περιβάλλον θορύβου θα είναι το χαμηλότερο δυνατό. Με αυτό το πρόγραμμα μπορείτε να στεγνώνετε τα βαμβακερά ή συνθετικά ανάμεικτα ρούχα σας αθόρυβα.	10	1000	240
Ευπαθή	Σε αυτό το πρόγραμμα μπορείτε να στεγνώσετε σε χαμηλή θερμοκρασία τα ευπαθή ρούχα σας ή ρούχα με σύμβολο για πλύσιμο στο χέρι (μεταξωτές μπλούζες, λεπτά εσώρουχα κλπ.).	2	1200	50
Προγράμματα με χρονόμετρηση / Steamcure	Μπορείτε να επιλέξετε από προγράμματα στεγνώματος βάσει χρόνου μεταξύ 10 και 160 λεπτών για να επιτύχετε τον επιθυμητό βαθμό στεγνώματος σε χαμηλή θερμοκρασία. Σε αυτό το πρόγραμμα, η λειτουργία του στεγνωτηρίου διαρκεί όσο ο ρυθμισμένος χρόνος, ανεξάρτητα από τον πραγματικό βαθμό στεγνώματος των ρούχων. Η SteamCure είναι μια λειτουργία φρεσκαρίσματος που έχει σκοπό να διευκολύνει το σιδέρωμα στεγνών ρούχων που δεν έχουν φορεθεί πολύ και να μειώνει τις οσμές που απορροφήθηκαν από τον αέρα (τσιγάρου, μαγειρέματος κλπ.)	-	-	-

Τζιν	Με αυτό το πρόγραμμα μπορείτε να στεγνώσετε είδη από τζιν ύφασμα, όπως παντελόνια, φούστες ή μπουφάν.	4	1200	130
Είδη υπίθρου/σπορ (Goretex)	Χρησιμοποιήστε το για να στεγνώσετε τα ρούχα σας από συνθετικό ύφασμα, βαμβάκι ή ανάμικτα υφάσματα ή τα αδιάβροχα είδη όπως μπουφάν εργασίας, αδιάβροχο κλπ. Γυρίστε τα το μέσα έξω πριν το στέγνωμα.	2	1000	135
Κλινοσκεπάσματα/Πούπουλα	Μπορείτε να στεγνώσετε είδη παραγεμισμένα με πούπουλα ή ίνες, με ετικέτα ότι επιτρέπεται να στεγνωθούν σε στεγνωτήριο, ωστόσο κάθε ένα ξεχωριστά στο στεγνωτήριο. Μπορείτε να στεγνώσετε υπέρδιπλο πάπλωμα, μαξιλάρι ή παλάτ, ωστόσο κάθε ένα ξεχωριστά στο στεγνωτήριο. Στεγνώστε τα ρούχα όπως παλάτ και μπουφάν αφού έχετε γυρίσει το μέσα έξω.	-	800	165
Πουκάμισα	Αυτό το πρόγραμμα στεγνώνει τα πουκάμισα με πιο απαλό τρόπο, προκαλεί λιγότερο τσαλάκωμα και διευκολύνει το σιδέρωμα.	1,5	1200	50
Εξήπρες	Χρησιμοποιήστε αυτό το πρόγραμμα για να έχετε δύο πουκάμισα έτοιμα για σιδέρωμα.	0,5	1200	30
Υγιεινό Στέγνωμα	Αυτό είναι το πρόγραμμα στο οποίο μπορείτε να στεγνώσετε πλυμένα ρούχα για πρόσθετη υγιεινή (μικροβιακά, εσώρουχα, πετσέτες κλπ.). Προσφέρει υψηλή υγιεινή για τα ρούχα σας χάρη στη δράση της θερμότητας.	5	800	200
Υγιεινό Φρεσκάρισμα	Μπορείτε να χρησιμοποιήσετε αυτό το πρόγραμμα και για τα στεγνά ρούχα σας για να παρέχετε υγιεινή χωρίς να τα πλύνετε. Προσφέρει υψηλή υγιεινή για τα στεγνά ρούχα σας χάρη στη δράση της θερμότητας.	1,5	-	120

Τιμές κατανάλωσης ενέργειας

Προγράμματα	Μέγιστο φορτίο (κιλά)	Ταχύτητα στύψματος στο πλυντήριο (σ.α.λ.)	Κατά προσέγγιση ποσοτήτα υπολοίπου υγρασίας	Τιμή κατανάλωσης ενέργειας kWh
Βαμβακερά Οικ.*	10	1000	60%	2,45
Βαμβακερά, στεγνά για σιδέρωμα	10	1000	60%	2,15
Συνθετικά, στεγνά για φύλαξη	4	800	40%	0,70



Το "πρόγραμμα Βαμβακερά Οικ." χρησιμοποιούμενο με πλήρες και μερικό φορτίο είναι το τυποποιημένο πρόγραμμα στεγνώματος στο οποίο αναφέρονται οι πληροφορίες στην ετικέτα και το δελτίο προϊόντος. Το πρόγραμμα αυτό είναι κατάλληλο για στέγνωμα κανονικά υγράν πλυμένων ρούχων και είναι το πιο αποδοτικό πρόγραμμα για βαμβακερά από την άποψη της κατανάλωσης ενέργειας.



*Αν στεγνώνετε συχνά το μέγιστο φορτίο 10 kg Βαμβακερών, συνιστούμε να συνδέσετε τον εύκαμπτο σωλήνα αποστράγγισης για να μη χρειαστεί να σταματήσει το στεγνωτήριο στη διάρκεια του κύκλου για άδειασμα του δοχείου" (βλ. ενότητα "Σύνδεση στην αποχέτευση")

*: Τυποποιημένο πρόγραμμα ενεργειακής σήμανσης κατά EN 61121. Οι τιμές στον πίνακα προσδιορίζονται σύμφωνα με το πρότυπο EN 61121. Οι τιμές κατανάλωσης στην πράξη μπορεί να διαφέρουν από τις τιμές του πίνακα, ανάλογα με τον τύπο των ρούχων, τις στροφές στύψιματος στο πλυντήριο, τις συνθήκες περιβάλλοντος και τα επίπεδα τάσης.



Το Allergy UK είναι εμπορικό σήμα του Βρετανικού Ιδρύματος Αλλεργιών. Η Σφραγιδα Έγκρισης έχει δημιουργηθεί για να καθοδηγή τους ανθρώπους που χρειάζονται σύσταση για ένα προϊόν το οποίο μειώνει σημαντικά τα αλλεργιογόνα στο περιβάλλον όπου βρίσκονται αλλεργικά άτομα ή το προϊόν περιορίζει/ μειώνει/ εξαλείφει τα αλλεργιογόνα. Ο σκοπός είναι να παρέχονται στοιχεία ότι τα προϊόντα έχουν δοκιμαστεί ή αναλυθεί επιστημονικά ώστε να παρέχουν μετρήσιμα αποτελέσματα.

6.5 Βοηθητικές λειτουργίες Επίπεδο στεγνώματος

Το κουμπί Επίπεδο στεγνώματος χρησιμοποιείται για να ρυθμιστεί το επιθυμητό επίπεδο στεγνώματος. Η διάρκεια του προγράμματος μπορεί να αλλάξει ανάλογα με την επιλογή αυτή.



Μπορείτε να ενεργοποιήσετε αυτή τη λειτουργία μόνο πριν την έναρξη του προγράμματος.

Αποτροπή τσαλακώματος

Μπορείτε να ενεργοποιήσετε τη λειτουργία αποτροπής τσαλακώματος πατώντας το κουμπί επιλογής αποτροπής τσαλακώματος. Αν δεν πρόκειται να αφαιρέσετε τα ρούχα αμέσως μετά την ολοκλήρωση του προγράμματος, μπορείτε να χρησιμοποιήσετε τη λειτουργία Αποτροπής τσαλακώματος για να αποτρέψετε το τσαλακώμα των ρούχων σας.

Ηχητική ειδοποίηση

Το στεγνωτήριο παράγει μια ηχητική ειδοποίηση όταν ολοκληρώνεται το πρόγραμμα. Πατήστε το κουμπί "Ηχητική ειδοποίηση" αν δεν επιθυμείτε ηχητική ειδοποίηση. Όταν πατήσετε το κουμπί ηχητικής ειδοποίησης, η λυχνία σβήνει και δεν παράγεται ήχος όταν τελειώσει το πρόγραμμα.



Μπορείτε να επιλέξετε αυτή τη λειτουργία πριν αρχίσει ή αφού αρχίσει το πρόβλημα.

Χαμηλή θερμοκρασία

Μπορείτε να ενεργοποιήσετε αυτή τη λειτουργία μόνο πριν την έναρξη ενός προγράμματος. Μπορείτε να ενεργοποιήσετε αυτή τη λειτουργία αν θέλετε να στεγνώσετε τα ρούχα σας σε χαμηλότερη θερμοκρασία. Η διάρκεια του προγράμματος θα είναι μεγαλύτερη αν ενεργοποιηθεί η λειτουργία.

Ώρα λήξης

Με τη λειτουργία Ώρας λήξης μπορείτε να καθυστερήσετε την ώρα λήξης του προγράμματος για έως 24 ώρες.

1. Ανοίξτε την πόρτα φόρτωσης της συσκευής και τοποθετήστε τα ρούχα.
2. Επιλέξτε το πρόγραμμα στεγνώματος.
3. Πατήστε το κουμπί επιλογής Ώρας λήξης και ρυθμίστε τον χρόνο καθυστέρησης που επιθυμείτε. Ανάβει η λυχνία LED Ώρας λήξης. (Αν κρατήσετε πατημένο το κουμπί, η Ώρα λήξης προχωρά συνεχώς).
4. Πατήστε το κουμπί Έναρξης / Αναμονής. Αρχίζει η αντίστροφη μέτρηση του χρόνου καθυστέρησης Στο μέσον του εμφανιζόμενου χρόνου καθυστέρησης αναβοσβήνει το σύμβολο "·".



Μπορείτε να προσθέσετε ή να αφαιρέσετε ρούχα εντός του χρόνου καθυστέρησης. Ο εμφανιζόμενος χρόνος είναι το άθροισμα του κανονικού χρόνου στεγνώματος και του χρόνου καθυστέρησης. Η λυχνία LED Ώρας λήξης θα σβήσει στο τέλος της αντίστροφης μέτρησης, το στέγνωμα θα αρχίσει και θα ανάψει η LED στεγνώματος.

Αλλαγή της ώρας λήξης

Αν θέλετε να αλλάξετε την καθυστέρηση στη διάρκεια της αντίστροφης μέτρησης:

Θέστε το πρόγραμμα σε παύση και περιστρέψτε το κουμπί On/Off/ Επιλογής προγράμματος και ακυρώστε το πρόγραμμα. Επιλέξτε το επιθυμητό πρόγραμμα και επαναλάβετε τη διαδικασία επιλογής Ώρας λήξης.

Ακύρωση της λειτουργίας ώρας λήξης

Εάν θελήσετε να ακυρώσετε την αντίστροφη μέτρηση του χρόνου καθυστέρησης και να ξεκινήσετε αμέσως το πρόγραμμα:

Θέστε το πρόγραμμα σε παύση και περιστρέψτε το κουμπί On/Off/ Επιλογής προγράμματος και ακυρώστε το πρόγραμμα. Επιλέξτε το πρόγραμμα που επιθυμείτε και πατήστε το κουμπί "Έναρξη/ Παύση".

Φωτισμός τυμπάνου

Πατώντας αυτό το κουμπί μπορείτε να ενεργοποιείτε και να απενεργοποιείτε τον φωτισμό του τυμπάνου. Ο φωτισμός ανάβει όταν πατηθεί το κουμπί και σβήνει μετά από έναν ορισμένο χρόνο.

6.6 Προειδοποιητικές ενδείξεις



Οι προειδοποιητικές ενδείξεις μπορεί να διαφέρουν ανάλογα με το μοντέλο του στεγνωτηρίου σας.

Καθαρισμός του φίλτρου

Όταν ολοκληρωθεί το πρόγραμμα, ανάβει η προειδοποιητική ένδειξη για καθαρισμό του φίλτρου.

Δοχείο νερού

Αν το δοχείο νερού γεμίσει ενώ είναι σε εξέλιξη το πρόγραμμα, η προειδοποιητική ένδειξη αρχίζει να αναβοσβήνει και η συσκευή μεταβαίνει σε κατάσταση αναμονής. Σε αυτή την περίπτωση, αδειάστε το δοχείο νερού και ξεκινήστε το πρόγραμμα πιέζοντας το κουμπί Έναρξης/ Αναμονής. Η προειδοποιητική ένδειξη σβήνει και το πρόγραμμα συνεχίζεται από το σημείο που σταμάτησε.

Καθαρισμός του συρταριού φίλτρου/εναλλάκτη θερμότητας

Το προειδοποιητικό σύμβολο αναβοσβήνει περιοδικά για να υπενθυμίσει ότι το συρτάρι φίλτρου χρειάζεται καθαρισμό.

6.7 Εκκίνηση του προγράμματος

Πατήστε το κουμπί Έναρξης/ Αναμονής για να ξεκινήσετε το πρόγραμμα.

Οι ενδεικτικές λυχνίες Έναρξης/ Αναμονής και Στεγνώματος θα ανάψουν για να υποδείξουν ότι το πρόγραμμα ξεκίνησε.

6.8 Κλείδωμα για παιδιά

Το στεγνωτήριο διαθέτει λειτουργία κλειδώματος για παιδιά η οποία εμποδίζει τη διακοπή της ροής προγράμματος όταν πατηθούν τα κουμπιά κατά τη διάρκεια ενός προγράμματος. Όταν έχει ενεργοποιηθεί το κλείδωμα για παιδιά, όλα τα κουμπιά στον πίνακα είναι απενεργοποιημένα εκτός από το κουμπί On/Off/ Επιλογής προγράμματος.

Πατήστε το κουμπί Ηχητικής ειδοποίησης για 3 δευτερόλεπτα για να ενεργοποιήσετε το κλείδωμα για παιδιά.

Το κλείδωμα για παιδιά πρέπει να απενεργοποιηθεί για να μπορείτε να ξεκινήσετε ένα νέο πρόγραμμα αφού ολοκληρωθεί το τρέχον πρόγραμμα ή για να μπορείτε να επεμβείτε στο πρόγραμμα. Για να απενεργοποιήσετε το κλείδωμα για παιδιά, κρατήστε τα ίδια κουμπιά πατημένα για 3 δευτερόλεπτα.



Όταν είναι ενεργοποιημένο το κλείδωμα για παιδιά, ενεργοποιείται στην οθόνη η προειδοποιητική ένδειξη κλειδώματος για παιδιά.

Όταν είναι ενεργό το κλείδωμα για παιδιά:

Το στεγνωτήριο είναι σε λειτουργία, ή είναι σε κατάσταση αναμονής και τα σύμβολα ένδειξης δεν θα αλλάζουν με αλλαγή της θέσης του κουμπιού επιλογής προγράμματος.



Όταν το στεγνωτήριο είναι σε λειτουργία και το κλείδωμα για παιδιά είναι ενεργό, αν γυρίσει κάποιος το κουμπί επιλογής προγράμματος θα ακουστεί ένας διπλός ήχος μπιπ. Αν ακυρωθεί το κλείδωμα για παιδιά χωρίς να περιστραφεί το κουμπί επιλογής προγράμματος πίσω στην αρχική του θέση, το πρόγραμμα θα τερματιστεί επειδή έχει περιστραφεί το κουμπί επιλογής προγράμματος.

6.9 Αλλαγή του προγράμματος μετά την έναρξή του

Μπορείτε να αλλάξετε το πρόγραμμα που επιλέξατε για να στεγνώσετε τα ρούχα σας και αφού έχει αρχίσει να λειτουργεί το στεγνωτήριο.

- Για παράδειγμα, θέστε το πρόγραμμα σε παύση και γυρίστε το κουμπί On/Off/ Επιλογής προγράμματος για να επιλέξετε το πρόγραμμα Πρόσθετο στέγνωμα αντί για το Στεγνά για σίδερο.
- Πατήστε το κουμπί Έναρξης/ Αναμονής για να ξεκινήσετε το πρόγραμμα.

Προσθήκη και αφαίρεση ρούχων στην κατάσταση αναμονής

Αν θέλετε να προσθέσετε ή να αφαιρέσετε ρούχα στο/ από το στεγνωτήριο αφού έχει αρχίσει το πρόγραμμα στεγνώματος:

- Πατήστε το κουμπί Έναρξης/ Αναμονής για να θέσετε το στεγνωτήριο σε κατάσταση Αναμονής. Το στέγνωμα σταματά.
- Ανοίξτε την πόρτα φόρτωσης ενώ η συσκευή είναι σε κατάσταση Αναμονής, και κλείστε την πόρτα αφού αφαιρέσετε ή προσθέσετε ρούχα.
- Πατήστε το κουμπί Έναρξης/ Αναμονής για να ξεκινήσετε το πρόγραμμα.

	<p>Η προσθήκη ρούχων μετά την έναρξη της διαδικασίας στεγνωματος μπορεί να έχει ως αποτέλεσμα τα στεγνά ρούχα μέσα στο στεγνωτήριο να αναμιχθούν με τα υγρά ρούχα που προσθέσατε και τα ρούχα να είναι ακόμα υγρά στο τέλος της διαδικασίας.</p> <p>Η προσθήκη ή αφαίρεση ρούχων κατά το στέγνωμα μπορεί να επαναληφθεί όσες φορές θέλετε. Ωστόσο, αυτό θα διακόπτει συνεχώς τη διαδικασία στεγνωματος, και επομένως θα αυξήσει τη διάρκεια του προγράμματος και την κατανάλωση ενέργειας. Επομένως, συνιστάται να προσθέτετε τα ρούχα πριν την έναρξη του προγράμματος.</p> <p>Αν επιλέξετε νέο πρόγραμμα περιστρέφοντας το κουμπί επιλογής προγράμματος ενώ το στεγνωτήριο είναι σε αναμονή, το πρόγραμμα που είναι σε εξέλιξη τερματίζεται.</p>
--	--

	<p>Μην αγγίζετε την εσωτερική επιφάνεια του τυμπάνου κατά την προσθήκη ή αφαίρεση ρούχων ενώ είναι σε εξέλιξη ένα πρόγραμμα. Η επιφάνεια του τυμπάνου είναι καυτή.</p>
--	--

6.10 Ακύρωση του προγράμματος

Αν θέλετε να ακυρώσετε το πρόγραμμα και να τερματίσετε τον κύκλο στεγνωματος για οποιονδήποτε λόγο αφού έχει αρχίσει να λειτουργεί το στεγνωτήριο, θέστε το πρόγραμμα σε παύση και περιστρέψτε το κουμπί On/Off/ Επιλογής προγράμματος, και το πρόγραμμα θα τερματιστεί.

	<p>Το εσωτερικό του στεγνωτηρίου θα βρίσκεται σε πολύ υψηλή θερμοκρασία αν ακυρώσετε το πρόγραμμα κατά τη λειτουργία της συσκευής, επομένως εκτελέστε το πρόγραμμα φρεσκαρίσματος για να επιτρέψετε την ψύξη του.</p>
--	---

6.11 Τέλος του προγράμματος

Όταν ολοκληρωθεί το πρόγραμμα, στις ενδείξεις παρακολούθησης προγράμματος ανάβουν οι λυχνίες LED Τέλους/ Αποτροπής τσαλακώματος και Προειδοποίησης καθαρισμού φίλτρου χνουδιού. Τότε μπορείτε να ανοίξετε την πόρτα φόρτωσης και το στεγνωτήριο είναι έτοιμο για καινούργιο κύκλο λειτουργίας.

Γυρίστε το κουμπί On/Off/ Επιλογής προγράμματος στη θέση On/Off για να απενεργοποιήσετε το στεγνωτήριο.

	<p>Αν είναι ενεργή η λειτουργία Αποτροπής τσαλακώματος και δεν αφαιρέσετε τα ρούχα μετά την ολοκλήρωση του προγράμματος, ενεργοποιείται η λειτουργία αποφυγής τσαλακώματος για 2 ώρες για να αποτραπεί το τσαλακωμα των ρούχων που έχουν παραμείνει μέσα στη συσκευή. Το πρόγραμμα αυτό περιστρέφει τα ρούχα σε διστήματα 10 λεπτών για να μην τα αφήσει να τσαλακωθούν.</p>
---	--

6.12 Λειτουργία Αρωματισμού

Αν το στεγνωτήριό σας έχει λειτουργία αρωματισμού, διαβάστε το εγχειρίδιο ProScent για να χρησιμοποιήσετε αυτή τη λειτουργία.

6.13 Λειτουργία SteamCure κατά των οσμών και λειτουργία Αποτροπής τσαλακώματος

Η λειτουργία SteamCure είναι μια λειτουργία φρεσκαρίσματος που βοηθά το σιδέρωμα στεγνών ρούχων που έχουν φορθεθεί πολύ λίγο και αποσκοπεί στη μείωση οσμών από τον αέρα (καπνού τσιγάρων, φαγητών κλπ.).

Συνιστάται να πλένετε τα ρούχα για την αφαίρεση οσμών από υλικά που μπορούν να απορροφήσουν τα ρούχα, όπως είναι τα αρώματα, τα αποσμητικά και ο ιδρώτας.

Μη στεγνώνετε ρούχα που περιλαμβάνουν αιχμηρά ή σκληρά αξεσουάρ και δέρμα.

Γέμισμα του δοχείου νερού

1 μπλε πτερύγιο μέσα στη συσκευή εκτελεί τη διαδικασία προσθήκης νερού στα ρούχα.

Αν το πτερύγιο είναι στο πάνω μέρος, μπορείτε να περιστρέψετε με το χέρι το τύμπανο στην κάτω θέση και να προσθέσετε το νερό.

Πριν χρησιμοποιήσετε το πρόγραμμα SteamCure, πρέπει να συμπληρώσετε το νερό στο δοχείο ως το μέγιστο επίπεδο (max.).

Για την αποτροπή τσαλακώματος, θα πρέπει να χρησιμοποιείται νερό βρύσης ή πόσιμο νερό.

Λίγες σταγόνες νερού που μπορεί να χυθούν από το πτερύγιο κατά τη διαδικασία πλήρωσης δεν θα προκαλέσουν πρόβλημα.

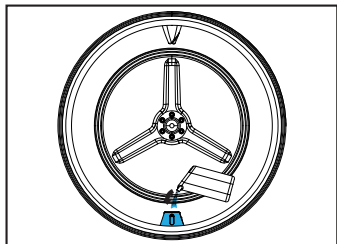
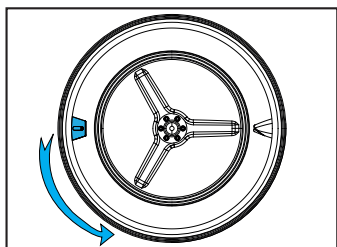

Δεν πρέπει να χρησιμοποιούνται πρόσθετα ή προϊόντα κατά των αλάτων. Δεν πρέπει να χρησιμοποιούνται χημικά που μπορούν να διαλυθούν σε υγρό ούτε και υγρά.

Εκκίνηση του προγράμματος

Το περύγιο πρέπει να τεθεί στην κατώτατη θέση και να γεμιστεί με νερό ως την επισημαινόμενη στάθμη με τη βοήθεια του δοχείου προσθήκης νερού. Πρέπει να επιλεγεί το πρόγραμμα SteamCure.

Όταν επιλέξετε το πρόγραμμα, ο χρόνος στην οθόνη ενδείξεων θα εμφανίζεται ως 10 λεπτά. Θέστε τον χρόνο προγράμματος στην επιθυμητή τιμή πατώντας το κουμπί επιλογής και πατήστε το κουμπί Έναρξης/ Αναμονής.

Για αποτελεσματική αφαίρεση των οσμών, συνιστάται να τοποθετείτε 1-6 τεμάχια στεγνών ρούχων για 50 λεπτά.

Αυτή η λειτουργία δεν καθαρίζει τα ρούχα, απλά μειώνει τις οσμές και τις ζάρες και σας επιτρέπει να τα φορέσετε πάλι.

7 Συντήρηση και καθαρισμός



Διαβάστε πρώτα την ενότητα "Οδηγίες ασφαλείας"!

7.1 Φίλτρα χνουδιού (εσωτερικό και εξωτερικό φίλτρο) / Καθαρισμός της εσωτερικής επιφάνειας της πόρτας φόρτωσης

Οι ίνες και το χνούδι που διαχωρίζονται από τα ρούχα κατά τη διαδικασία στεγνώματος συλλέγονται από το φίλτρο χνουδιού.



Μετά από κάθε κύκλο στεγνώματος, καθαρίστε το φίλτρο χνουδιού και την εσωτερική επιφάνεια της πόρτας φόρτωσης.

ΕΠΙΣΗΜΑΝΣΗ

Το στεγνωτήριό σας έχει 2 φίλτρα χνουδιού, τοποθετημένα το ένα μέσα στο άλλο. Μη χρησιμοποιείτε τη συσκευή χωρίς τα φίλτρα χνουδιού.

Για να καθαρίσετε το φίλτρο χνουδιού:

- Ανοίξτε την πόρτα φόρτωσης.
- Κρατήστε το πρώτο τμήμα (εσωτερικό φίλτρο) του φίλτρου χνουδιού που αποτελείται από δύο τμήματα και αφαιρέστε το τραβώντας το προς τα πάνω.

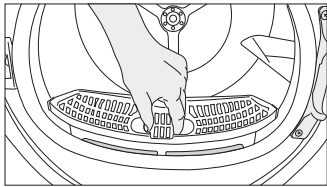

- Αφαιρέστε το δεύτερο τμήμα (εξωτερικό φίλτρο) τραβώντας το προς τα πάνω.

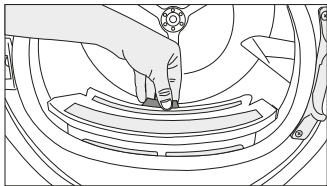

Βεβαιωθείτε ότι το χνούδι, οι ίνες και οι σβόλοι βαμβακιού δεν πέφτουν στην υποδοχή όπου εγκαθίστανται τα φίλτρα.

- Ανοίξτε και τα δύο φίλτρα χνουδιού (εξωτερικό και εσωτερικό) και αφαιρέστε το χνούδι με τα χέρια σας ή χρησιμοποιώντας τη βούρτσα στον εκτροπέα αέρα. Μπορείτε να καθαρίσετε τις ίνες από τα φίλτρα χρησιμοποιώντας ηλεκτρική σκούπα.

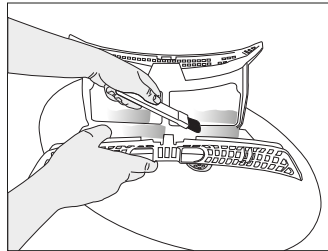
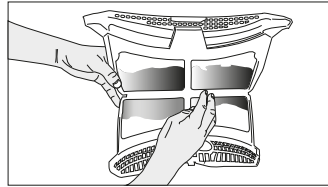
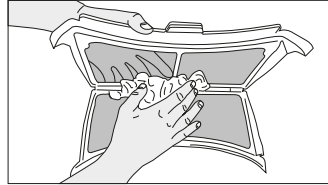

- Καθαρίστε και τα δύο φίλτρα σε τρεχούμενο νερό σε κατεύθυνση αντίστροφη από τη συσσώρευση χνουδιού ή με μια μαλακή βούρτσα. Στεγνώστε το φίλτρο πριν το επανατοποθετήσετε.

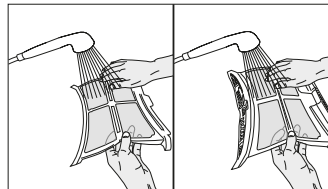

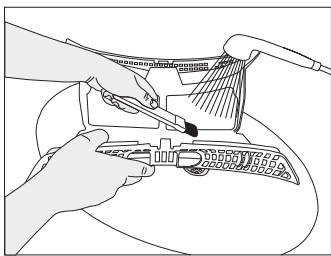

- Εισάγετε τα φίλτρα χυιδιού το ένα στο άλλο και τοποθετήστε τα πάλι στη θέση τους.

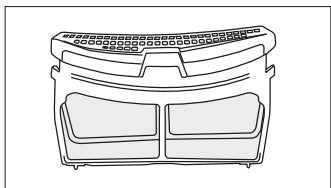

- Καθαρίστε την εσωτερική επιφάνεια της πόρτας φόρτωσης και το λάστιχο στεγανοποίησης χρησιμοποιώντας ένα μαλακό, ελαφρά υγρό πανί ή τη βούρτσα που υπάρχει στον εκτροπέα αέρα.

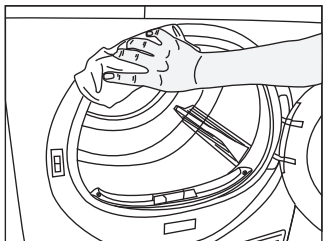
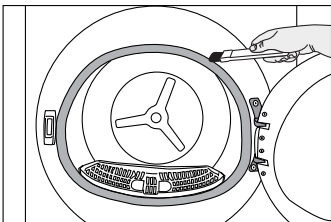
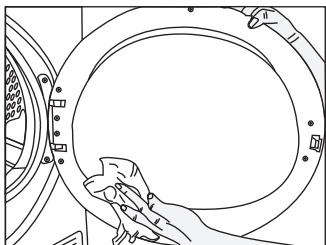

7.2 Καθαρισμός του αισθητήρα

Το στεγνωτήριο διαθέτει αισθητήρες υγρασίας για να ανιχνεύει αν είναι στεγνά τα ρούχα.

Για να καθαρίσετε τους αισθητήρες:

Ανοίξτε την πόρτα φόρτωσης του στεγνωτηρίου.

Αν η συσκευή βρίσκεται σε υψηλή θερμοκρασία λόγω διαδικασίας στεγνώματος, περιμένετε πρώτα να κρυώσει.

Καθαρίστε τις μεταλλικές επιφάνειες του αισθητήρα με ένα μαλακό πανί το οποίο έχετε υγράνει ελαφρά με ξύδι, και κατόπιν στεγνώστε τις.



Καθαρίζετε τις μεταλλικές επιφάνειες του αισθητήρα 4 φορές το χρόνο.
Μη χρησιμοποιείτε μεταλλικά εργαλεία για να καθαρίσετε τις μεταλλικές επιφάνειες των αισθητήρων.



Λόγω του κινδύνου φωτιάς και έκρηξης, μη χρησιμοποιείτε διαλύτες, καθαριστικά ή παρόμοια μέσα για να καθαρίζετε τους αισθητήρες.

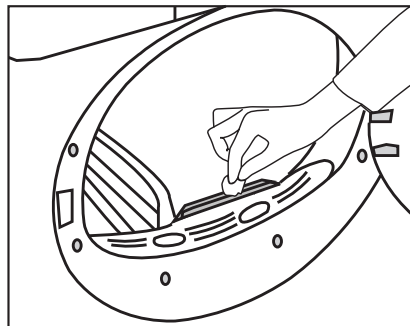

7.3 Εκκένωση του δοχείου νερού

Κατά το στέγνωμα, η υγρασία αφαιρείται από τα ρούχα και συμπυκνώνεται, και το νερό που προκύπτει συλλέγεται στο δοχείο νερού. Αδειάζετε το δοχείο νερού μετά από κάθε κύκλο στεγνώματος.



Το νερό από τη συμπύκνωση δεν είναι πόσιμο!
Μην αφαιρέσετε το δοχείο νερού κατά τη διάρκεια εκτέλεσης ενός προγράμματος!

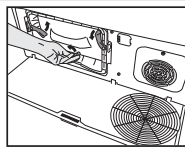

Μετακινήστε τους σύρτες για να ανοίξετε το κάλυμμα εκτροπέα αέρα.

Αν δεν αδειάζετε το δοχείο νερού, στους επόμενους κύκλους στεγνώματος η συσκευή θα σταματήσει να λειτουργεί, επειδή το δοχείο νερού γεμίζει, και ταυτόχρονα θα αναβοσβήνει προειδοποιητικό εικονίδιο Δοχείου νερού. Σε αυτή την περίπτωση, αδειάστε το δοχείο νερού και πατήστε το κουμπί Έναρξης / Αναμονής για να συνεχιστεί η διαδικασία στεγνώματος.

Για να αδειάσετε το δοχείο νερού:

Τραβήξτε το δοχείο νερού προσεκτικά έξω από το συρτάρι του.

Αδειάστε το νερό από το δοχείο.

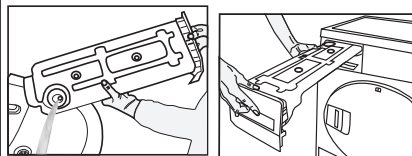

Αν υπάρχει συσσώρευση χνουδιού στο χωνί του δοχείου νερού, αφαιρέστε το πλένοντάς το σε τρεχούμενο νερό.

Τοποθετήστε το δοχείο νερού πάλι στη θέση του.



Αν χρησιμοποιείτε τον προαιρετικό εξοπλισμό απευθείας αποστράγγισης, δεν απαιτείται η εκκένωση του δοχείου νερού.

7.4 Καθαρισμός του συμπυκνωτή

Οι ίνες και το χνούδι που δεν κατακρατούνται από το φίλτρο χνουδιού συσσωρεύονται πάνω στη μεταλλική επιφάνεια του συμπυκνωτή πίσω από τον εκτροπέα αέρα. Αυτά τα χνούδια πρέπει να καθαρίζονται τακτικά.

Αν αναβοσβήνει το εικονίδιο καθαρισμού συμπυκνωτή, ελέγξτε τη μεταλλική επιφάνεια. Αν υπάρχει χνούδι, καθαρίστε το. Πρέπει να ελέγχεται τουλάχιστον κάθε 6 μήνες.

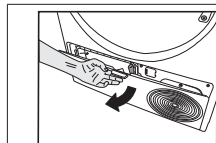

Ανοίξτε την προστατευτική πλάκα δαπέδου τραβώντας το κουμπί της.

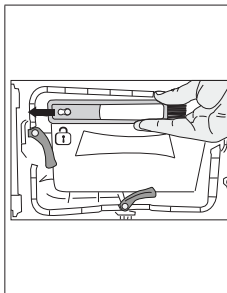

Τραβήξτε τη βούρτσα προς τα αριστερά για να την αφαιρέσετε. Μπορείτε να χρησιμοποιείτε τη βούρτσα καθαρισμού για να καθαρίζετε το φίλτρο, τη μεταλλική επιφάνεια συμπύκνωσης και το χνούδι που συσσωρεύεται πάνω στην πόρτα φόρτωσης.



Η βούρτσα καθαρισμού βρίσκεται μέσα στη σακούλα εντύπων της συσκευής. Πάρτε τη βούρτσα από τη σακούλα εντύπων και τοποθετήστε την στη θέση της πάνω στο εκτροπέα αέρα για φύλαξή της.

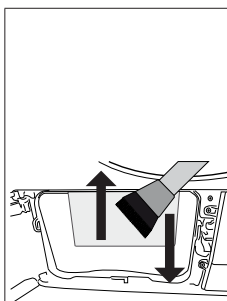

Καθαρίστε το χνούδι από τη μεταλλική επιφάνεια του συμπυκνωτή χρησιμοποιώντας ένα ελαφρά υγρό πανί ή τη βούρτσα στον εκτροπέα αέρα, χρησιμοποιώντας κατεύθυνση κίνησης πάνω - κάτω. Μην καθαρίζετε σε κατεύθυνση αριστερά - δεξιά επειδή έτσι θα προκληθεί ζημιά στις μεταλλικές πλάκες του συμπυκνωτή. Μπορείτε για τον καθαρισμό να χρησιμοποιείτε ηλεκτρική σκούπα με βούρτσα. Αν η ηλεκτρική σκούπα δεν διαθέτει βούρτσα, δεν συνιστάται για τον καθαρισμό του συμπυκνωτή.

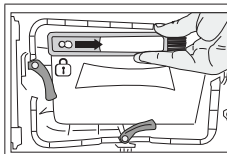
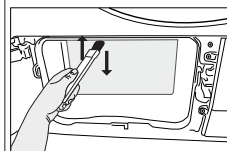

Μετά τον καθαρισμό του φίλτρου, της πόρτας και του συμπυκνωτή, ασφαλίστε τη βούρτσα στη θέση της σύροντάς την προς τα δεξιά.



ΕΠΙΣΗΜΑΝΣΗ Μη χρησιμοποιείτε υλικά που χαράζουν ή σύρμα καθαρισμού για να καθαρίζετε το τμήμα.

i Μπορείτε να πραγματοποιήσετε τον καθαρισμό και με το χέρι, εφόσον φοράτε προστατευτικά γάντια. Μην επιχειρήσετε καθαρισμό με γυμνά χέρια. Τα πτερύγια του συμπυκνωτή μπορεί να βλάψουν τα χέρια σας. Ο καθαρισμός σε κατεύθυνση από αριστερά προς τα δεξιά μπορεί να προξενήσει ζημιά στα πτερύγια του συμπυκνωτή. Αυτό μπορεί να προκαλέσει προβλήματα στο στέγνωμα.

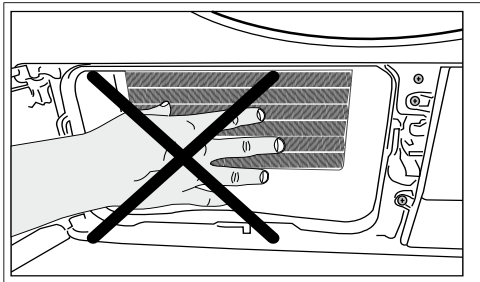

i Όταν αφαιρεθεί το κάλυμμα του εκτροπέα αέρα, είναι φυσιολογικό να υπάρχει νερό στο πλαστικό τμήμα μπροστά από τον συμπυκνωτή.



8 Αντιμετώπιση προβλημάτων

Η διαδικασία στεγνώματος διαρκεί πολύ χρόνο.

Οι πόροι του φίλτρου χνουδιού (εσωτερικού και εξωτερικού φίλτρου) ίσως είναι φραγμένοι. >>>

Πλύνετε τα φίλτρα χνουδιού με χλιαρό νερό και στεγνώστε τα.

Η μπροστινή πλευρά του συμπυκνωτή ίσως έχει φράξει. >>> Καθαρίστε τη μπροστινή πλευρά του συμπυκνωτή.

Ίσως είναι φραγμένες οι σχάρες αερισμού στο μπροστινό μέρος τη συσκευής. >>> Αφαιρέστε οποιοδήποτε αντικείμενο μπροστά από τις σχάρες αερισμού που εμποδίζει τη διέλευση του αέρα.

Ίσως ο αερισμός είναι ανεπαρκής επειδή η συσκευή έχει εγκατασταθεί σε πολύ μικρό χώρο. >>>

Ανοίξτε την πόρτα ή τα παράθυρα για να εμποδίσετε την μεγάλη άνοδο της θερμοκρασίας.

Αν υπάρχει αισθητήρας υγρασίας.

Ίσως έχουν συσσωρευτεί αποθέσεις αλάτων ασβεστίου στον αισθητήρα υγρασίας. >>> Καθαρίστε τον αισθητήρα υγρασίας.

Ίσως φορτώσατε υπερβολική ποσότητα ρούχων. >>> Μη φορτώνετε υπερβολικά το στεγνωτήριο.

Ίσως δεν ήταν επαρκές το στύψιμο των ρούχων. >>> Πραγματοποιήστε στύψιμο σε μεγαλύτερο αριθμό στροφών στο πλυντήριο.

Τα ρούχα βγαίνουν υγρά μετά τη διαδικασία στεγνώματος.

Ίσως χρησιμοποιήθηκε πρόγραμμα που δεν ήταν κατάλληλο για τον τύπο των ρούχων.>>> Ελέγξτε τις ετικέτες φροντίδας των ρούχων και επιλέξτε πρόγραμμα κατάλληλο για τον τύπο των ρούχων ή χρησιμοποιήστε επιπλέον προγράμματα στεγνώματος βάσει χρόνου.

Οι πόροι του φίλτρου χνουδιού (εσωτερικού και εξωτερικού φίλτρου) ίσως είναι φραγμένοι. >>>

Πλύνετε τα φίλτρα με χλιαρό νερό και στεγνώστε τα.

Η μπροστινή πλευρά του συμπυκνωτή ίσως έχει φράξει. >>> Καθαρίστε τη μπροστινή πλευρά του συμπυκνωτή.

Ίσως φορτώσατε υπερβολική ποσότητα ρούχων. >>> Μη φορτώνετε υπερβολικά το στεγνωτήριο.

Ίσως δεν ήταν επαρκές το στύψιμο των ρούχων. >>> Πραγματοποιήστε στύψιμο σε μεγαλύτερο αριθμό στροφών στο πλυντήριο.

Το στεγνωτήριο δεν ενεργοποιείται ή δεν ξεκινά το πρόγραμμα. Το στεγνωτήριο δεν λειτουργεί μετά τη διαμόρφωσή του.

Ίσως δεν έχει συνδεθεί το φιν ρευματοληψίας. >>> Βεβαιωθείτε ότι το καλώδιο ρεύματος έχει συνδεθεί στην πρίζα.

Η πόρτα φόρτωσης μπορεί να είναι ανοικτή. >>> Βεβαιωθείτε ότι η πόρτα φόρτωσης έχει κλείσει σωστά.

Ίσως δεν έχει επιλεγεί πρόγραμμα ή δεν έχει πατηθεί το κουμπί Έναρξη / Παύση. >>> Ελέγξτε ότι έχει ρυθμιστεί το πρόγραμμα και η συσκευή δεν είναι σε κατάσταση παύσης.

Ίσως έχει ενεργοποιηθεί το κλειδωμα για παιδιά. >>> Απενεργοποιήστε το κλειδωμα για παιδιά.

Το πρόγραμμα τερματίστηκε πρόωρα χωρίς λόγο.

Ίσως δεν έκλεισε τελείως η πόρτα φόρτωσης. >>> Βεβαιωθείτε ότι η πόρτα φόρτωσης έχει κλείσει σωστά.

Ίσως υπάρχει διακοπή ρεύματος. >>> Πιέστε το κουμπί Έναρξης / Παύσης / Ακύρωσης για να ξεκινήσει το πρόγραμμα.

Ίσως έχει γεμίσει το δοχείο νερού. >>> Αδειάστε το δοχείο νερού.

Τα ρούχα έχουν "μαζέψει", σκληρύνει ή υποστεί ζημιά.

Ίσως χρησιμοποιήθηκε πρόγραμμα που δεν ήταν κατάλληλο για τον τύπο των ρούχων. >>> Ελέγξτε τις ετικέτες φροντίδας πάνω στα ρούχα και επιλέξτε πρόγραμμα κατάλληλο για τα ρούχα.

Στάζει νερό από την πόρτα φόρτωσης.

Ίσως έχουν συσσωρευτεί ίνες στις εσωτερικές επιφάνειες της πόρτας φόρτωσης και στη στεγανοποίηση της πόρτας φόρτωσης. >>> Καθαρίστε τις εσωτερικές επιφάνειες της πόρτας φόρτωσης και τις επιφάνειες της στεγανοποίησης της πόρτας φόρτωσης.

<p>Η πόρτα φόρτωσης ανοίγει μόνη της.</p> <p>Ίσως δεν έκλεισε τελείως η πόρτα φόρτωσης. >>> Σπρώξτε την πόρτα φόρτωσης έως ότου την ακούσετε να κλείνει.</p>
<p>Είναι αναμμένο/ αναβοσβήνει το προειδοποιητικό σύμβολο Δοχείο νερού.</p> <p>Ίσως έχει γεμίσει το δοχείο νερού. >>> Αδειάστε το δοχείο νερού.</p> <p>Ίσως έχει κλείσει ο εύκαμπτος σωλήνας εξόδου νερού. >>> Αν η συσκευή είναι συνδεδεμένη απ' ευθείας στην αποχέτευση, ελέγξτε τον εύκαμπτο σωλήνα εξόδου νερού.</p>
<p>Δεν ανάβει ο φωτισμός στο εσωτερικό του στεγνωτηρίου. (Σε μοντέλα με λάμπα)</p> <p>Ίσως να μην έχει ενεργοποιηθεί το στεγνωτήριο με χρήση του κουμπιού On/Off. >>> Ελέγξτε ότι το στεγνωτήριο έχει ενεργοποιηθεί.</p> <p>Ίσως έχει βλάβη ο λαμπτήρας. >>> Επικοινωνήστε με το Εξουσιοδοτημένο σέρβις για να αντικαταστήσει το λαμπτήρα.</p>
<p>Αναμμένο εικονίδιο ή λυχνία αποτροπής τσαλακώματος.</p> <p>Μπορεί να είναι ενεργοποιημένη η λειτουργία Λιγότερο τσαλάκωμα που εμποδίζει το τσαλάκωμα των ρούχων μέσα στο στεγνωτήριο. >>> Απενεργοποιήστε το στεγνωτήριο και αφαιρέστε τα ρούχα.</p>
<p>Το εικονίδιο καθαρισμού φίλτρων χνουδιού είναι αναμμένο.</p> <p>Το φίλτρο χνουδιού (εσωτερικό και εξωτερικό φίλτρο) ίσως είναι ακάθαρμο. >>> Πλύνετε τα φίλτρα με χλιαρό νερό και στεγνώστε τα.</p> <p>Ίσως έχει σχηματιστεί πάνω στους πόρους του φίλτρου χνουδιού μια στρώση που προκαλεί έμφραξη. >>> Πλύνετε τα φίλτρα με χλιαρό νερό και στεγνώστε τα.</p> <p>Ίσως έχει σχηματιστεί πάνω στους πόρους των φίλτρων χνουδιού (εσωτερικού και εξωτερικού φίλτρου) μια στρώση που προκαλεί έμφραξη. <<Πλύνετε τα φίλτρα με χλιαρό νερό και στεγνώστε τα>></p> <p>Ίσως δεν έχουν τοποθετηθεί φίλτρα χνουδιού. >>> Εισάγετε στις θέσεις τους το εσωτερικό και το εξωτερικό φίλτρο.</p> <p>Ίσως δεν έχει τοποθετηθεί στο πλαστικό τμήμα ύφασμα φίλτρου προστασίας του περιβάλλοντος και το μπροστινό τμήμα του συμπυκνωτή ίσως έχει φράξει.>>>Εγκαταστήστε το φίλτρο προστασίας του περιβάλλοντος στο πλαστικό τμήμα και τοποθετήστε το πάνω στο περιβλήμα φίλτρου.</p> <p>Ίσως δεν έχει αντικατασταθεί το φίλτρο προστασίας του περιβάλλοντος παρόλο που έχει ανάψει το προειδοποιητικό σύμβολο. "Επανατοποθετήστε το φίλτρο.</p>
<p>Ακούγεται μια ηχητική ειδοποίηση από τη συσκευή</p> <p>Ίσως δεν έχουν τοποθετηθεί φίλτρα χνουδιού. >>> Εισάγετε στις θέσεις τους το εσωτερικό και το εξωτερικό φίλτρο.</p> <p>Ίσως δεν έχουν εγκατασταθεί τα φίλτρα της συσκευής.>>> Εγκαταστήστε τα φίλτρα χνουδιού (εσωτερικό και εξωτερικό) ή το φίλτρο προστασίας του περιβάλλοντος στο περιβλήμα τους.</p>
<p>Αναβοσβήνει το προειδοποιητικό εικονίδιο συμπυκνωτή.</p> <p>Η μπροστινή πλευρά του συμπυκνωτή ίσως έχει φράξει με χνούδι. >>> Καθαρίστε τη μπροστινή πλευρά του συμπυκνωτή.</p> <p>Ίσως δεν έχουν τοποθετηθεί φίλτρα χνουδιού. >>> Εισάγετε στις θέσεις τους το εσωτερικό και το εξωτερικό φίλτρο.</p>
<p>Ανάβει ο φωτισμός στο εσωτερικό του στεγνωτηρίου. (Σε μοντέλα με λάμπα)</p> <p>Αν το στεγνωτήριο έχει συνδεθεί στην πρίζα, έχει πατηθεί το κουμπί On/Off και η πόρτα είναι ανοικτή, το φως ανάβει. >>> Αποσυνδέστε το στεγνωτήριο από την πρίζα ή θέστε το κουμπί On/Off στη θέση απενεργοποίησης.</p>
<p>Το εικονίδιο Wi-Fi αναβοσβήνει συνεχώς. (για μοντέλα που διαθέτουν λειτουργία HomeWhiz)</p> <p>>>> Ίσως η συσκευή δεν έχει συνδεθεί στο ασύρματο δίκτυο. Ακολουθήστε τις οδηγίες σύνδεσης στο δίκτυο. Ίσως υπάρχει βλάβη της συσκευής που χρησιμοποιείται για σύνδεση στο δίκτυο. Ελέγξτε την.</p> <p>Ίσως το προϊόν δεν συνδέεται στο δίκτυο λόγω απόστασης.</p>

Αν δείτε στην οθόνη το μήνυμα "F L t", ακολουθήστε τα βήματα που περιγράφονται παρακάτω.

Ίσως τα φίλτρα είναι ακάθαρτα. Καθαρίστε το εσωτερικό και το εξωτερικό φίλτρο ή αντικαταστήστε το φίλτρο προστασίας του περιβάλλοντος.

Αν χρησιμοποιείτε διπλό φίλτρο, ως εσωτερικό και εξωτερικό φίλτρο, στην περιοχή καλύμματος, βεβαιωθείτε ότι έχουν εγκατασταθεί και τα δύο φίλτρα.

Αν χρησιμοποιείτε το φίλτρο προστασίας του περιβάλλοντος, βεβαιωθείτε ότι το ύφασμα φίλτρου έχει εγκατασταθεί στο πλαστικό τμήμα. Εγκαταστήστε το ύφασμα φίλτρου στο πλαστικό τμήμα αν δεν έχει ήδη εγκατασταθεί.

Ίσως είναι ακάθαρτη η περιοχή μπροστά από τον συμπυκνωτή. Ανοίξτε και επιθεωρήστε την περιοχή της προστατευτικής πλάκας δαπέδου και βεβαιωθείτε ότι είναι καθαρή. Ανατρέξτε στην ενότητα Συντήρηση και καθαρισμός.



Αν το πρόβλημα επιμένει αφού ακολουθήσετε τις οδηγίες σε αυτή την ενότητα, απευθυνθείτε στο κατάστημα αγοράς ή σε Εξουσιοδοτημένο σέρβις. Σε καμία περίπτωση μην επιχειρήσετε να επιδιορθώσετε μόνοι σας το προϊόν.



Αν αντιμετωπίσετε κάποιο πρόβλημα με τη συσκευή σας, μπορείτε να ζητήσετε αντικατάσταση επικοινωνώντας με το πλησιέστερο εξουσιοδοτημένο σέρβις και αναφέροντας τον αριθμό μοντέλου της συσκευής.

ΔΕΛΤΙΟ ΠΡΟΪΟΝΤΟΣ

Σε συμμόρφωση με τον κατ' εξουσιοδότηση κανονισμό (ΕΕ) Αριθ.: 392/2012

Επωνυμία προμηθευτή ή εμπορικό σήμα		BEKO
Όνομα μοντέλου		B3T60230 7188237150
Διαβαθμισμένη χωρητικότητα (kg)		10.0
Τύπος στεγνωτήριου ρούχων	Με εξερισμό	-
	Συμπυκνωτής	•
Τάξη ενεργειακής απόδοσης ⁽¹⁾		A++
Ετήσια κατανάλωση ενέργειας (kWh) ⁽²⁾		281,9
Τύπος ελέγχου	Αυτόματος	•
	Μη αυτόματος	-
Κατανάλωση ενέργειας του τυπικού προγράμματος για βαμβακερά με πλήρες φορτίο (kWh)		2,45
Κατανάλωση ενέργειας του τυπικού προγράμματος για βαμβακερά με μερικό φορτίο (kWh)		1,20
Κατανάλωση ενέργειας στην κατάσταση εκτός λειτουργίας του τυπικού προγράμματος για βαμβακερά με πλήρες φορτίο, P ₀ (W)		0,50
Κατανάλωση ενέργειας στην κατάσταση αναμονής του τυπικού προγράμματος για βαμβακερά με πλήρες φορτίο, P ₁ (W)		1,00
Η διάρκεια της κατάστασης αναμονής (λεπτά)		30
Τυπικό πρόγραμμα για βαμβακερά ⁽³⁾		•
Διάρκεια προγράμματος του τυπικού προγράμματος για βαμβακερά με πλήρες φορτίο, T ₉₀ (λεπτά)		239
Διάρκεια προγράμματος του τυπικού προγράμματος για βαμβακερά με μερικό φορτίο, T _{day/2} (λεπτά)		130
Σταθμισμένη διάρκεια προγράμματος του τυπικού προγράμματος για βαμβακερά με πλήρες φορτίο και μερικό φορτίο (Tt)		177
Τάξη απόδοσης συμπίκνωσης ⁽⁴⁾		B
Μέση απόδοση συμπίκνωσης του πρότυπου προγράμματος βαμβακερών με πλήρες φορτίο, Cοτεγν.		87%
Μέση απόδοση συμπίκνωσης του πρότυπου προγράμματος βαμβακερών με μερικό φορτίο, Cοτεγν.1/2		87%
Σταθμισμένη απόδοση συμπίκνωσης του τυπικού προγράμματος για βαμβακερά με πλήρες φορτίο και μερικό φορτίο, Ct		87%
Στάθμη ηχητικής ισχύος του τυπικού προγράμματος για βαμβακερά με πλήρες φορτίο ⁽⁵⁾		64
Εντοιχιζόμενο		-

• : Ναι - : Όχι

(1) Κλίμακα από A+++ (μέγιστη απόδοση) έως D (ελάχιστη απόδοση).

(2) Κατανάλωση ενέργειας βάσει 160 κύκλων στεγνωμάτος του τυπικού προγράμματος για βαμβακερά με πλήρες και μερικό φορτίο, και η κατανάλωση σε καταστάσεις λειτουργίας χαμηλής ισχύος.

Η πραγματική κατανάλωση ενέργειας ανά κύκλο θα εξαρτάται από το πως χρησιμοποιείται η συσκευή.

(3) Το "πρόγραμμα Στέγνωμα βαμβακερών για φύλαξη" χρησιμοποιούμενο με πλήρες και μερικό φορτίο είναι το τυπικό πρόγραμμα στεγνωμάτος στο οποίο αναφέρονται οι πληροφορίες στην ετικέτα και στο δελτίο προϊόντος, και αυτό το πρόγραμμα είναι κατάλληλο για στέγνωμα κανονικά υγρών βαμβακερών ρούχων και είναι το πιο αποδοτικό πρόγραμμα όσον αφορά την κατανάλωση ενέργειας για βαμβακερά.

(4) Κλίμακα από G (ελάχιστη απόδοση) έως A (μέγιστη απόδοση).

(5) Σταθμισμένη μέση τιμή —L_{WA} σε dB(A) ως προς 1 pW

