

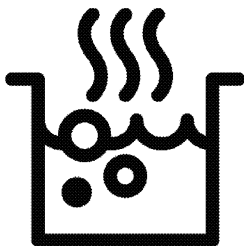

**Εντοιχιζόμενη Πλάκα Εστιών**  
Εγχειρίδιο χρήσης



**HDMC 32400 TX**

**EL**

185.9100.30/R.AN/29.09.2023/7-7

7724088302

## Διαβάστε πρώτα το παρόν εγχειρίδιο χρήσης!

Αγαπητέ Πελάτη,

Ευχαριστούμε που προτιμήσατε ένα προϊόν Beko. Ελπίζουμε να έχετε τα καλύτερα αποτελέσματα από το προϊόν σας, το οποίο έχει κατασκευαστεί με υψηλή ποιότητα και τεχνολογία αιχμής. Για την ασφάλεια σας και την σωστή χρήση-λειτουργία του προϊόντος, διαβάστε προσεκτικά ολόκληρο το παρόν εγχειρίδιο χρήσης και τα άλλα συνοδευτικά έγγραφα, πριν χρησιμοποιήσετε το προϊόν, και φυλάξτε το ως αναφορά για μελλοντική χρήση. Αν παραδώσετε το προϊόν σε άλλον, παραδώστε μαζί και το εγχειρίδιο χρήσης. Τηρείτε όλες τις προειδοποιήσεις και πληροφορίες που περιέχονται στο εγχειρίδιο χρήσης. Να θυμάστε ότι αυτό το εγχειρίδιο χρήσης έχει επίσης εφαρμογή και σε αρκετά άλλα μοντέλα. Οι διαφορές ανάμεσα σε μοντέλα θα αναφέρονται στο εγχειρίδιο.

### Σημασία των συμβόλων

Σε όλη την έκταση του παρόντος εγχειριδίου χρήσης χρησιμοποιούνται τα εξής σύμβολα:



Σημαντικές πληροφορίες ή χρήσιμες συμβουλές σχετικά με τη χρήση.



Προειδοποίηση για καταστάσεις που αποτελούν κίνδυνο για τη ζωή και την περιουσία.



Προειδοποίηση για ηλεκτροπληξία.



Προειδοποίηση για κίνδυνο πυρκαγιάς.



Προειδοποίηση για θερμές επιφάνειες.



**Arçelik A.Ş.**  
Karaağaç caddesi No:2-6  
34445 Sütlüce/Istanbul/TURKEY  
Made in TURKEY

**1 Σημαντικές οδηγίες και προειδοποιήσεις για την ασφάλεια και το περιβάλλον 4**

Γενικά για την ασφάλεια.....	4
Ηλεκτρική ασφάλεια.....	5
Ασφάλεια προϊόντος.....	6
Προβλεπόμενη χρήση.....	8
Ασφάλεια παιδιών.....	8
Τελική διάθεση του παλιού προϊόντος ...	8
Τελική διάθεση των υλικών συσκευασίας	9

**2 Γενικές πληροφορίες 10**

Γενική επισκόπηση.....	10
Τεχνικές προδιαγραφές.....	10

**3 Εγκατάσταση 11**

Πριν την εγκατάσταση.....	11
Εγκατάσταση και σύνδεση.....	12
Τελική διάθεση του παλιού προϊόντος ..	15

**4 Προετοιμασίες 16**

Πρακτικές συμβουλές για εξοικονόμηση ενέργειας.....	16
Αρχική χρήση.....	16
Πρώτος καθαρισμός της συσκευής.....	16
Αρχική θέρμανση.....	16

**5 Πως να χρησιμοποιείτε την πλακα εστιων 17**

Γενικές πληροφορίες για το μαγείρεμα.....	17
Χρήση των πλακών εστιών.....	18
Πίνακας χειρισμού.....	18

**6 Συντήρηση και φροντίδα 24**

Γενικές πληροφορίες.....	24
Καθαρισμός της πλάκας εστιών.....	24
Καθαρισμός του πίνακα ελέγχου.....	25

**7 Αντιμετώπιση προβλημάτων 26**

## **1** Σημαντικές οδηγίες και προειδοποιήσεις για την ασφάλεια και το περιβάλλον

Το τμήμα αυτό περιέχει οδηγίες ασφαλείας που θα σας βοηθήσουν να προστατευτείτε από τον κίνδυνο τραυματισμού και υλικών ζημιών. Η μη τήρηση αυτών των οδηγιών θα έχει ως αποτέλεσμα την ακύρωση κάθε εγγύησης.

### **Γενικά για την ασφάλεια**

- Η συσκευή αυτή μπορεί να χρησιμοποιηθεί από παιδιά από 8 ετών και άνω και από άτομα με μειωμένες σωματικές, αισθητηριακές ή πνευματικές ικανότητες ή με έλλειψη εμπειρίας και γνώσης, αν τους έχει δοθεί επιτήρηση ή εκπαίδευση σχετικά με τη χρήση της συσκευής με ασφαλή τρόπο και κατανοούν τους ενεχόμενους κινδύνους. Τα παιδιά δεν θα πρέπει να παίζουν με τη συσκευή. Ο καθαρισμός και η συντήρηση από το χρήστη δεν θα πρέπει να γίνεται από παιδιά χωρίς επίβλεψη.
- Η συσκευή δεν προορίζεται για χρήση από άτομα (περιλαμβανομένων παιδιών) με μειωμένες

σωματικές, αισθητηριακές ή διανοητικές ικανότητες ή με έλλειψη εμπειρίας και γνώσης, εκτός αν τα άτομα αυτά έχουν λάβει επιτήρηση ή καθοδήγηση. Τα παιδιά που επιτηρούνται δεν θα πρέπει να παίζουν με τη συσκευή.

- Αν το προϊόν παραδοθεί σε τρίτον για προσωπική χρήση ή για χρήση του ως μεταχειρισμένου προϊόντος, πρέπει να παραδοθούν μαζί του και το εγχειρίδιο χρήσης, οι ετικέτες του προϊόντος και τα άλλα σχετικά με το προϊόν έγγραφα και εξαρτήματα.
- Οι διαδικασίες εγκατάστασης και επισκευών πρέπει πάντα να εκτελούνται από αδειούχους τεχνίτες. Ο κατασκευαστής δεν θα φέρει καμία ευθύνη για ζημιές που θα προκύψουν από διαδικασίες που εκτελούνται από μη αδειοδοτημένα άτομα, πράγμα που μπορεί επίσης να ακυρώσει την εγγύηση. Πριν την εγκατάσταση,

διαβάστε προσεκτικά τις οδηγίες.

- Μη χρησιμοποιήσετε το προϊόν αν είναι ελαττωματικό ή έχει οποιαδήποτε ορατή ζημιά.
- Ελέγχετε ότι τα κουμπιά των λειτουργιών του προϊόντος απενεργοποιούνται μετά από κάθε χρήση.

### **Ηλεκτρική ασφάλεια**

- Αν το προϊόν παρουσιάσει βλάβη, δεν θα πρέπει να χρησιμοποιείται, έως ότου επισκευαστεί από τον αδειοδοτημένο αντιπρόσωπο σέρβις. Υπάρχει κίνδυνος ηλεκτροπληξίας!
- Συνδέετε το προϊόν μόνο σε γειωμένη πρίζα/γραμμή με την τάση και προστασία που προβλέπεται στις "Τεχνικές προδιαγραφές". Αναθέστε την εγκατάσταση της γείωσης σε πιστοποιημένο ηλεκτρολόγο αν χρησιμοποιείτε το προϊόν με ή χωρίς μετασχηματιστή. Η εταιρεία μας δεν θα φέρει την ευθύνη για οποιαδήποτε προβλήματα προκύψουν λόγω μη γείωσης του προϊόντος σύμφωνα με τους τοπικούς κανονισμούς.
- Ποτέ μην πλένετε το προϊόν απλώνοντας ή χύνοντας νερό πάνω του! Υπάρχει κίνδυνος ηλεκτροπληξίας!
- Το προϊόν πρέπει να είναι αποσυνδεδεμένο από την πρίζα κατά τις διαδικασίες εγκατάστασης, συντήρησης, καθαρισμού και επισκευών.
- Αν υποστεί ζημιά το καλώδιο σύνδεσης στο ρεύμα, αυτό πρέπει να αντικατασταθεί από τον κατασκευαστή, τον αντιπρόσωπό του σέρβις ή από άτομο με παρόμοια εξειδίκευση, για την αποφυγή κινδύνου.
- Η συσκευή πρέπει να εγκατασταθεί έτσι ώστε να είναι εφικτή η πλήρης αποσύνδεσή της από το δίκτυο. Η αποσύνδεση πρέπει να γίνεται είτε μέσω ενός φινι ρεύματος δικτύου, είτε μέσω διακόπτη ενσωματωμένου στη σταθερή ηλεκτρική εγκατάσταση, σύμφωνα με τους κατασκευαστικούς κανονισμούς.
- Οποιοσδήποτε εργασίες σε εξοπλισμό και συστήματα που λειτουργούν με ηλεκτρισμό θα πρέπει να εκτελούνται μόνο από

εξουσιοδοτημένο και πιστοποιημένο προσωπικό.

- Σε περίπτωση οποιασδήποτε ζημιάς, απενεργοποιήστε τη συσκευή και αποσυνδέστε την από την παροχή ρεύματος δικτύου. Για να το κάνετε αυτό απενεργοποιήστε τον ασφαλειοδιακόπτη της οικιακής εγκατάστασης.
- Βεβαιωθείτε ότι η ονομαστική τιμή ρεύματος της ασφάλειας είναι σύμφωνη με τα χαρακτηριστικά του προϊόντος.

### **Ασφάλεια προϊόντος**

- **ΠΡΟΕΙΔΟΠΟΙΗΣΗ:** Η συσκευή και τα προσπελάσιμα μέρη της αποκτούν υψηλή θερμοκρασία κατά τη χρήση. Θα πρέπει να προσέχετε να μην αγγίζετε τα στοιχεία θέρμανσης (αντιστάσεις). Θα πρέπει να κρατάτε μακριά τα παιδιά ηλικίας μικρότερης των 8 ετών εκτός αν αυτά βρίσκονται υπό διαρκή επίβλεψη.
- Ποτέ μη χρησιμοποιήσετε το προϊόν αν η κρίση σας ή ο συντονισμός των κινήσεών σας έχει επηρεαστεί από τη

χρήση οινοπνεύματος και/ή τοξικών ουσιών.

- Προσέχετε όταν χρησιμοποιείτε αλκοολούχα ποτά στα φαγητά σας. Το οινόπνευμα εξατμίζεται σε υψηλές θερμοκρασίες και μπορεί να προκαλέσει φωτιά, αφού μπορεί να αναφλεγεί αν έρθει σε επαφή με καυτές επιφάνειες.
- Μην τοποθετείτε οποιαδήποτε εύφλεκτα υλικά κοντά στο προϊόν γιατί οι πλευρές του μπορεί να θερμανθούν πολύ κατά τη χρήση.
- Διατηρείτε καθαρά από εμπόδια όλα τα ανοίγματα αερισμού.
- Μη χρησιμοποιείτε ατμοκαθαριστές για τον καθαρισμό του προϊόντος γιατί μπορεί έτσι να προκληθεί ηλεκτροπληξία.
- **ΠΡΟΕΙΔΟΠΟΙΗΣΗ:** Το μαγείρεμα με λίπος ή λάδι σε πλάκα εστιών χωρίς επιτήρηση, μπορεί να είναι επικίνδυνο και μπορεί να γίνει αιτία φωτιάς. ΠΟΤΕ μην επιχειρήσετε να σβήσετε μια τέτοια φωτιά με νερό, αλλά απενεργοποιήστε τη συσκευή και κατόπιν

- καλύψτε τη φλόγα, π.χ. με ένα καπάκι ή με κουβέρτα πυρόσβεσης.
- **ΠΡΟΣΟΧΗ:** Η διαδικασία μαγειρέματος πρέπει να επιτηρείται. Μία σύντομη διαδικασία μαγειρέματος πρέπει να επιτηρείται διαρκώς.
  - **ΠΡΟΕΙΔΟΠΟΙΗΣΗ:** Κίνδυνος φωτιάς: Μη φυλάσσετε είδη πάνω στις επιφάνειες μαγειρέματος.
  - **ΠΡΟΕΙΔΟΠΟΙΗΣΗ:** Αν η επιφάνεια υποστεί ζημιά, απενεργοποιήστε τη συσκευή για να αποφύγετε την πιθανότητα ηλεκτροπληξίας.
  - Σε περίπτωση θραύσης του γυαλιού της εστίας: Απενεργοποιήστε άμεσα όλες τις εστίες αερίου και όλες τις ηλεκτρικές αντιστάσεις θέρμανσης και αποσυνδέστε τη συσκευή από την παροχή ρεύματος. Μην αγγίζετε την επιφάνεια της συσκευής. Μη χρησιμοποιήσετε τη συσκευή.
  - Η συσκευή αυτή δεν προορίζεται για χειρισμό μέσω εξωτερικού χρονοδιακόπτη ή χωριστού συστήματος τηλεχειρισμού.
  - Η πίεση των ατμών που αναπτύσσεται λόγω υγρασίας στην επιφάνεια της πλάκας εστιών ή στο κάτω μέρος τους σκεύους μπορεί να προκαλέσει κίνηση του σκεύους. Επομένως, βεβαιωθείτε ότι η επιφάνεια της εστίας και το κάτω μέρος των γλάστρων είναι πάντα στεγνά.
  - **ΠΡΟΕΙΔΟΠΟΙΗΣΗ:** Χρησιμοποιείτε μόνο προστατευτικά πλάκας εστιών που έχουν σχεδιαστεί από τον κατασκευαστή της συσκευής μαγειρέματος ή που αναφέρονται από τον κατασκευαστή της συσκευής στις οδηγίες για χρήση ως κατάλληλων ή τα προστατευτικά πλάκας εστιών που είναι ενσωματωμένα στη συσκευή. Η χρήση ακατάλληλων προστατευτικών μπορεί να προκαλέσει ατυχήματα.
- Για την ασφάλεια του προϊόντος από φωτιά:
- Βεβαιωθείτε ότι το φισ ταιριάζει καλά στην πρίζα, ώστε να μην παράγονται σπινθήρες.

- Μη χρησιμοποιείτε καλώδια που έχουν υποστεί ζημιά ή είναι κομμένα, ούτε καλώδιο επέκτασης, παρά μόνο το αρχικό καλώδιο της συσκευής.
- Βεβαιωθείτε ότι δεν υπάρχει υγρό ή υγρασία στην πρίζα στην οποία έχει συνδεθεί το προϊόν.

### **Προβλεπόμενη χρήση**

- Το προϊόν αυτό έχει σχεδιαστεί για οικιακή χρήση. Δεν επιτρέπεται η επαγγελματική χρήση.
- **ΠΡΟΣΟΧΗ:** Η συσκευή αυτή έχει σχεδιαστεί μόνο για χρήση μαγειρέματος. Δεν πρέπει να χρησιμοποιηθεί για άλλους σκοπούς, όπως για θέρμανση του χώρου.
- Ο κατασκευαστής δεν θα είναι υπεύθυνος για οποιαδήποτε βλάβη προκληθεί από λανθασμένη χρήση ή χειρισμό.

### **Ασφάλεια παιδιών**

- **ΠΡΟΕΙΔΟΠΟΙΗΣΗ:** Τα προσπελάσιμα μέρη μπορεί να αποκτήσουν υψηλή θερμοκρασία κατά τη χρήση. Πρέπει να κρατάτε τα μικρά παιδιά μακριά.
- Τα υλικά συσκευασίας θα είναι επικίνδυνα για τα παιδιά. Κρατάτε τα υλικά

συσκευασίας μακριά από παιδιά. Απορρίπτετε όλα τα μέρη της συσκευασίας σύμφωνα με τους περιβαλλοντολογικούς κανονισμούς.

- Τα προϊόντα που λειτουργούν με ηλεκτρισμό είναι επικίνδυνα για τα παιδιά. Κρατάτε τα παιδιά μακριά από το προϊόν όταν λειτουργεί και μην τους επιτρέπετε να παίζουν με το προϊόν.
- Μη τοποθετείτε πάνω από τη συσκευή πράγματα που μπορούν να προσπαθήσουν να φτάσουν τα παιδιά.

### **Τελική διάθεση του παλιού προϊόντος**

**Συμμόρφωση με την Οδηγία περί αποβλήτων ηλεκτρικού και ηλεκτρονικού εξοπλισμού (ΑΗΗΕ) και τελική διάθεση του προϊόντος:**



Το προϊόν αυτό συμμορφώνεται με την Οδηγία της Ευρωπαϊκής Ένωσης περί αποβλήτων ηλεκτρικού και ηλεκτρονικού εξοπλισμού (ΑΗΗΕ) (Οδηγία 2002/96/ΕΕ σε συνδυασμό με 2003/108 ΕΕ και την 2012/19/ΕΕ). Το προϊόν φέρει σύμβολο ταξινόμησης για απόβλητα ηλεκτρικού και ηλεκτρονικού εξοπλισμού (ΑΗΗΕ). Το προϊόν αυτό έχει κατασκευαστεί με εξαρτήματα και υλικά υψηλής ποιότητας τα οποία μπορούν να επαναχρησιμοποιηθούν και είναι κατάλληλα για ανακύκλωση. Μην απορρίψετε το απόβλητο προϊόν μαζί με τα κανονικά οικιακά και άλλα απορρίμματα



στο τέλος της ωφέλιμης ζωής του. Παραδώστε το σε κέντρο συλλογής για την ανακύκλωση ηλεκτρικού και ηλεκτρονικού εξοπλισμού. Ζητήστε πληροφορίες από τις τοπικές σας αρχές σχετικά με αυτά τα κέντρα συλλογής.

**Συμμόρφωση με την Οδηγία περί περιορισμού χρήσης ορισμένων επικίνδυνων ουσιών (RoHS):**

Το προϊόν που έχετε προμηθευτεί συμμορφώνεται με την Οδηγία της Ευρωπαϊκής ένωσης περί περιορισμού χρήσης ορισμένων επικίνδυνων ουσιών (RoHS) (2011/65/ΕΕ). Δεν περιέχει

επικίνδυνα και απαγορευμένα υλικά που ορίζονται στην Οδηγία.

**Τελική διάθεση των υλικών συσκευασίας**

- Τα υλικά συσκευασίας είναι επικίνδυνα για τα παιδιά. Διατηρείτε τα υλικά συσκευασίας σε ασφαλές μέρος μακριά από τα παιδιά. Τα υλικά συσκευασίας του προϊόντος είναι κατασκευασμένα από ανακυκλώσιμα υλικά. Η τελική διάθεσή τους πρέπει να γίνεται σωστά και με διαλογή σύμφωνη με τις οδηγίες για τα ανακυκλούμενα απόβλητα. Δεν πρέπει να απορρίπτονται μαζί με τα κανονικά οικιακά απορρίμματα.

## 2 Γενικές πληροφορίες

### Γενική επισκόπηση

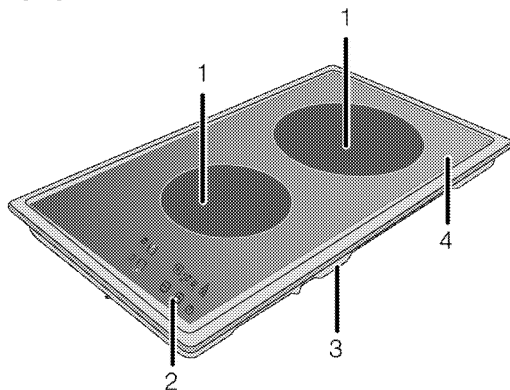

- 1 Ηλεκτρική εστία μαγειρέματος μονού κυκλώματος  
2 Πίνακας ελέγχου  
3 Κάλυμμα βάσης  
4 Πλάκα εστιών αερίου

### Τεχνικές προδιαγραφές

Τάση / συχνότητα	220-240 V ~ 50-60 Hz
Συνολική κατανάλωση ισχύος	3 kW
Τύπος καλωδίου / διατομή	ελάχ. H05V2V2-F 3 x 1,5 χιλ. <sup>2</sup> / 3 x 2,5 χιλ. <sup>2</sup>
Εξωτερικές διαστάσεις (ύψος / πλάτος / βάθος)	55 χιλ./288 χιλ./510 χιλ.
Διαστάσεις εγκατάστασης (πλάτος / βάθος)	268 χιλ./490 χιλ.
<b>Εστιές αερίου</b>	
Εμπρός	<b>Ηλεκτρική εστία μαγειρέματος μονού κυκλώματος</b>
Διαστάσεις	140 χιλ.
Ισχύς	1200 W
Πίσω	<b>Ηλεκτρική εστία μαγειρέματος μονού κυκλώματος</b>
Διαστάσεις	180 χιλ.
Ισχύς	1800 W

**i** Οι τεχνικές προδιαγραφές μπορεί να τροποποιηθούν χωρίς προηγούμενη ειδοποίηση για τη βελτίωση της ποιότητας του προϊόντος.

**i** Οι εικόνες στο παρόν εγχειρίδιο περιλαμβάνονται για λόγους σχηματικής απεικόνισης και μόνο και μπορεί να μην ταιριάζουν ακριβώς με το προϊόν σας.

**i** Οι τιμές που αναφέρονται στις πινακίδες του προϊόντος ή σε άλλα έντυπα τεκμηρίωσης που το συνοδεύουν έχουν μετρηθεί σε εργαστηριακές συνθήκες σύμφωνα με τα σχετικά πρότυπα. Ανάλογα με τις συνθήκες λειτουργίας και περιβάλλοντος του προϊόντος, οι τιμές αυτές μπορεί να διαφέρουν.

### 3 Εγκατάσταση

Το προϊόν θα πρέπει να εγκατασταθεί από πιστοποιημένο άτομο σύμφωνα με τους ισχύοντες κανονισμούς. Διαφορετικά θα ακυρωθεί η εγγύηση. Ο κατασκευαστής δεν θα φέρει καμία ευθύνη για ζημιές που θα προκύψουν από διαδικασίες που εκτελούνται από μη αδειοδοτημένα άτομα και μπορεί να ακυρώσει την εγγύηση.

 Η προετοιμασία της θέσης του προϊόντος και των εγκαταστάσεων ρεύματος για το προϊόν αποτελούν ευθύνη του πελάτη.

 Το προϊόν πρέπει να εγκατασταθεί σύμφωνα με όλους τους τοπικούς κανονισμούς εγκαταστάσεων αερίου και/ή ηλεκτρικών εγκαταστάσεων.

 Πριν την εγκατάσταση, ελέγξτε οπτικά αν το προϊόν παρουσιάζει οποιοδήποτε ελάττωμα. Αν ναι, τότε μην το εγκαταστήσετε. Τα προϊόντα που έχουν υποστεί ζημιά είναι επικίνδυνα για την ασφάλειά σας.

#### Πριν την εγκατάσταση

Η πλάκα εστιών είναι σχεδιασμένη για εγκατάσταση σε πάγκο κουζίνας του εμπορίου. Θα πρέπει να παραμείνει μια

απόσταση ασφαλείας ανάμεσα στη συσκευή και τους τοίχους και τα έπιπλα της κουζίνας. Βλ. εικόνα (τιμές σε χιλ.).

- Αφήστε ελάχιστη απόσταση 750 χιλ. πάνω από την επιφάνεια της πλάκας εστιών.
- (\*) Αν πρόκειται να εγκατασταθεί απορροφητήρας πάνω από τη συσκευή μαγειρέματος, ανατρέξτε στις οδηγίες του κατασκευαστή του απορροφητήρα σχετικά με το ύψος τοποθέτησης. Εάν δεν καθορίζεται οποιοδήποτε μέγεθος στο εγχειρίδιο της κουκούλας, αυτό το ύψος πρέπει να είναι τουλάχιστον 650 χιλ.
- Αφαιρέστε τα υλικά συσκευασίας και τα υλικά που προστέθηκαν για ασφαλή μεταφορά.
- Οι επιφάνειες, οι συνθετικές επικαλύψεις και τα συγκολλητικά υλικά που χρησιμοποιούνται θα πρέπει να έχουν αντοχή σε υψηλές θερμοκρασίες (τουλάχιστον έως 100 °C).
- Ο πάγκος πρέπει να είναι ευθυγραμμισμένος και στερεωμένος σε οριζοντιωμένη θέση.
- Κόψτε το άνοιγμα για την πλάκα εστιών στον πάγκο σύμφωνα με τις διαστάσεις εγκατάστασης.
- Αυτό το προϊόν είναι συσκευή κατηγορίας 3 σύμφωνα με το πρότυπο EN 30-1-1.

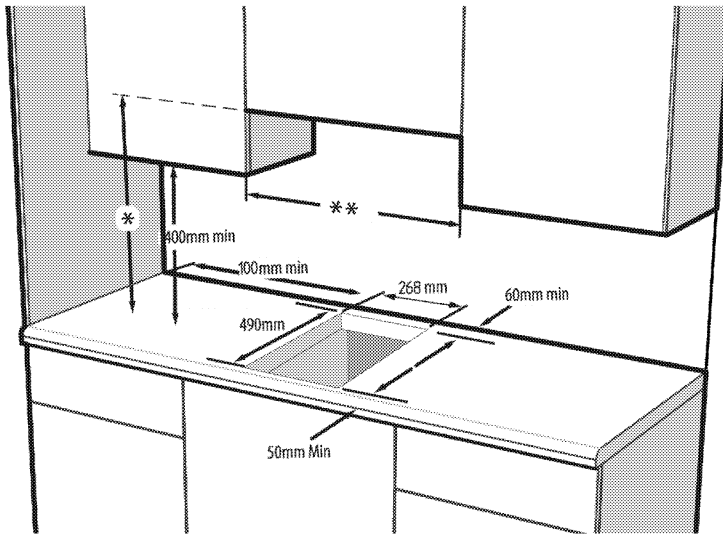

- \* Ελάχιστο ύψος ως τον απορροφητήρα όπως συνιστάται στο εγχειρίδιο οδηγιών του απορροφητήρα. Εάν δεν συνιστάται στο εγχειρίδιο οδηγιών της κουκούλας, αυτό το ύψος πρέπει να είναι τουλάχιστον ελάχ.650 mm.
- \*\* Η ελάχιστη απόσταση ανάμεσα στα ντουλάπια πρέπει να είναι ίση με το πλάτος της πλάκας εστίων

## Εγκατάσταση και σύνδεση

- Το προϊόν αυτό επιτρέπεται να εγκατασταθεί και να συνδεθεί μόνο σύμφωνα με τους ισχύοντες εθνικούς κανονισμούς εγκαταστάσεων.

**i** Μην εγκαθιστάτε την πλάκα εστίων σε μέρη με αιχμηρές ακμές ή γωνίες.  
Υπάρχει κίνδυνος θραύσης της υαλοκεραμικής επιφάνειας.

## Ηλεκτρική σύνδεση

Συνδέστε το προϊόν σε γειωμένη πρίζα/γραμμή που προστατεύεται από ασφαλειοδιακόπτη μίνι τύπου με κατάλληλη ονομαστική τιμή ρεύματος όπως αναφέρεται στον πίνακα "Τεχνικές προδιαγραφές". Αναθέστε την εγκατάσταση της γείωσης σε πιστοποιημένο ηλεκτρολόγο αν χρησιμοποιείτε το προϊόν με ή χωρίς μετασχηματιστή. Η εταιρεία μας δεν θα φέρει την ευθύνη για οποιεσδήποτε ζημιές

προκύψουν λόγω χρήσης του προϊόντος χωρίς εγκατάσταση γείωσης που συμμορφώνεται με τους τοπικούς κανονισμούς.

**!** Η μονάδα επιτρέπεται να συνδεθεί στο σύστημα διανομής αερίου μόνο αδειούχους τεχνίτες. Η περίοδος εγγύησης της συσκευής ξεκινά μόνο μετά από σωστή εγκατάσταση. Ο κατασκευαστής δεν θα φέρει την ευθύνη για ζημιές που προκύψουν από διαδικασίες που εκτελούνται από μη αδειοδοτημένα άτομα.

**!** Το καλώδιο ρεύματος δεν πρέπει να συσφιγγεται, να λυγίζεται, να συμπιέζεται ή να έρχεται σε επαφή με ζεστά σημεία της μονάδας. Αν το καλώδιο τροφοδοσίας υποστεί ζημιά, πρέπει να αντικατασταθεί από αδειούχους τεχνίτες. Διαφορετικά, υπάρχει κίνδυνος ηλεκτροπληξίας, βραχυκυκλώματος ή φωτιάς!

- Η σύνδεση πρέπει να συμμορφώνεται με τους εθνικούς κανονισμούς.
- Τα δεδομένα της παροχής ρεύματος δικτύου πρέπει να αντιστοιχούν στα δεδομένα που ορίζονται στην ετικέτα τύπου του προϊόντος. Η ετικέτα τύπου βρίσκεται στο πίσω περίβλημα του προϊόντος.

- Το καλώδιο ρεύματος του προϊόντος πρέπει να συμμορφώνεται με τις τιμές στον πίνακα "Τεχνικές προδιαγραφές".



Πριν ξεκινήσετε οποιαδήποτε εργασία στην ηλεκτρική εγκατάσταση, αποσυνδέστε τη συσκευή από την παροχή ρεύματος δικτύου.

Υπάρχει κίνδυνος ηλεκτροπληξίας!

## Σύνδεση του καλωδίου ρεύματος



Κατά την καλωδίωση, πρέπει να συμμορφώνεστε με τους εθνικούς/τοπικούς ηλεκτρολογικούς κανονισμούς και πρέπει να χρησιμοποιείτε πρίζα/καλώδιο και φως που είναι κατάλληλα για το φούρνο. Σε περίπτωση που τα όρια ισχύος του προϊόντος υπερβαίνουν τις τιμές ρεύματος του φως και της πρίζας/του καλωδίου ρεύματος, το προϊόν πρέπει να συνδεθεί απευθείας μέσω σταθερής ηλεκτρικής εγκατάστασης χωρίς χρήση φως και πρίζας/καλωδίου ρεύματος.

1. Αν δεν είναι δυνατή η αποσύνδεση όλων των πόλων στην τροφοδοσία ρεύματος, πρέπει να συνδεθεί μια διάταξη απομόνωσης με ελάχιστο διάκενο επαφών 3 χιλ. σε όλους τους πόλους (ασφάλειες, ασφαλειοδιακόπτες γραμμής, επαφείς). Όλοι οι πόλοι της μονάδας αποσύνδεσης πρέπει να είναι κοντά στην κουζίνα (αλλά όχι από πάνω) σύμφωνα με τους ισχύοντες κανονισμούς (π.χ. της IEE για το Ην.Βασ.). Η μη συμμόρφωση με αυτή την οδηγία μπορεί να προκαλέσει λειτουργικά προβλήματα και ακύρωση της εγγύησης του προϊόντος.

Συνιστάται επίσης πρόσθετη προστασία με ρελέ ρεύματος διαρροής.

**Αν το προϊόν συνοδεύεται από καλώδιο:**

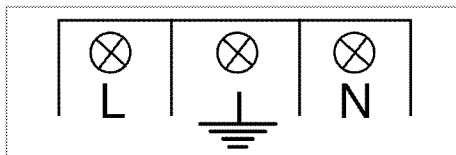

2. **Για μονοφασική σύνδεση**, συνδέστε τους αγωγούς όπως αναφέρεται πιο κάτω:

- Καφέ/Μαύρο καλώδιο = L (Φάση)
- Μπλε/γκρι καλώδιο = N (Ουδέτερος)
- Πράσινο/κίτρινο καλώδιο = (E)

» ή

- Γκρι /Μαύρο καλώδιο = L (Φάση)
- Μπλε/Καφέ καλώδιο = N (Ουδέτερος)
- Πράσινο/κίτρινο καλώδιο = (E)

## Εγκατάσταση του προϊόντος

1. Γυρίστε την πλάκα εστιών ανάποδα και τοποθετήστε τη σε επίπεδη επιφάνεια.
2. Για να αποφύγετε τη διείσδυση ξένων υλικών και υγρών ανάμεσα στην πλάκα εστιών και τον πάγκο, απλώστε το στόκο που περιέχεται στη συσκευασία στην περίμετρο του κάτω μέρους του περιβλήματος της πλάκας εστιών αλλά βεβαιωθείτε ότι δεν υπάρχει αλληλοεπικάλυψη στο στόκο.
3. Γεμίστε τις γωνίες σχηματίζοντας καμπύλες στις γωνίες όπως φαίνεται στην εικόνα. Σχηματίστε όση καμπύλη χρειάζεται για να γεμίσετε το διάκενο στις γωνίες.

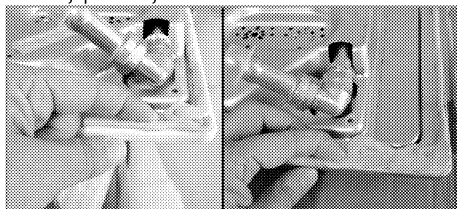

Βεβαιωθείτε ότι γεμίζονται με στόκο τα τμήματα ποδιάς στο κάτω περίβλημα της πλάκας εστιών.

4. Τοποθετήστε την πλάκα εστιών στον πάγκο και ευθυγραμμίστε τη.

**i** Όταν εγκαθιστάτε την πλάκα εστιών πάνω σε ντουλάπι, πρέπει να τοποθετηθεί ένα ράφι για διαχωρισμό του ντουλαπιού από την πλάκα εστιών όπως φαίνεται στην πιο πάνω εικόνα. Αυτό δεν είναι απαραίτητο, αν η εγκατάσταση γίνει πάνω από εντοιχιζόμενο φούρνο κάτω πάγκου.

Για παράδειγμα, αν είναι εφικτή η επαφή με το κάτω μέρος της συσκευής αφού εγκατασταθεί πάνω από ένα συρτάρι, το τμήμα αυτό πρέπει να καλυφθεί με ξύλινη πλάκα.

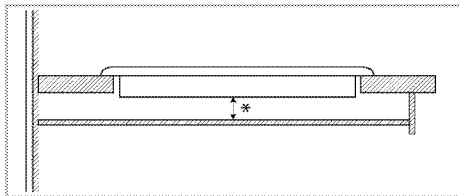

\* ελάχ. 15 χιλ.

### Πίσω όψη (ανοίγματα συνδέσεων)

**i** Η θέση των οπών σύνδεσης που παρουσιάζεται στην παρακάτω εικόνα είναι σχηματική και μπορεί να διαφέρει ανάλογα με το μοντέλο του προϊόντος. Στερεώστε ανάλογα με τις οπές σύνδεσης στο προϊόν σας.

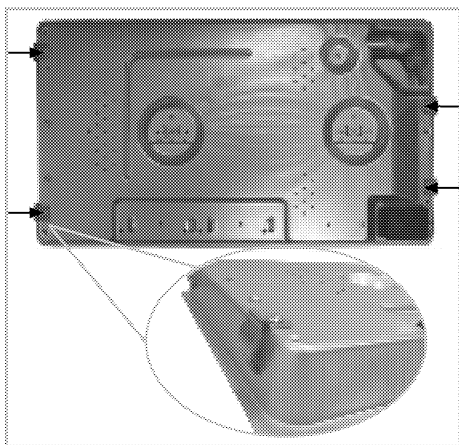

**!** Οι σφικτήρες σύνδεσης θα παρέχονται τοποθετημένοι πάνω στην πλάκα εστιών. Η πραγματοποίηση συνδέσεων σε διαφορετικές οπές δεν είναι καλή πρακτική από άποψη ασφάλειας γιατί μπορεί να προκληθεί ζημιά στο σύστημα αερίου και στο ηλεκτρικό σύστημα.

**!** Η εστία περιλαμβάνει επί μέρους μονάδες που λειτουργούν με αέριο και ηλεκτρισμό. Γι' αυτό, η εστία πρέπει να στερεωθεί στον πάγκο μόνο μέσω αυτών των οπών στερέωσης, με χρήση μόνο των εξαρτημάτων στερέωσης και των βιδών που παρέχονται και με τον τρόπο που υποδεικνύεται στο εγχειρίδιο οδηγιών. Διαφορετικά θα δημιουργεί κινδύνους για την ασφάλεια ζωής και περιουσίας.

**Εύκολη εγκατάσταση:** Ορισμένα μοντέλα διαθέτουν ελατήρια στερέωσης και στεγανοποιητικό παρέμβυσμα συνδεδεμένο στο προϊόν. Για αυτά τα μοντέλα, αγνοήστε τα ελατήρια στερέωσης και τις οδηγίες τοποθέτησης στηρίγματος που περιγράφονται στο εγχειρίδιο. Τοποθετήστε το προϊόν σας απευθείας στο χώρο όπου θα τοποθετηθεί το προϊόν όπως φαίνεται στην παρακάτω εικόνα. Για αυτά τα μοντέλα, θεωρήστε τις μετρήσεις πλάτους και βάθους που γράφονται στο εγχειρίδιο χρήσης ως 10 mm περισσότερο.

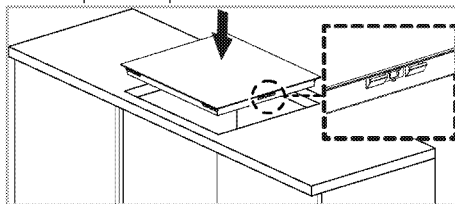

### Τελικός έλεγχος

1. Λειτουργία του προϊόντος.
2. Ελέγξτε τις λειτουργίες.

## Τελική διάθεση του παλιού προϊόντος

- Φυλάξτε το αρχικό κουτί του προϊόντος και μεταφέρετε το προϊόν μέσα σε αυτό. Ακολουθήστε τις οδηγίες πάνω στο χαρτοκιβώτιο. Αν δεν έχετε το αρχικό χαρτοκιβώτιο, συσκευάστε το προϊόν σε προστατευτικό με φυσαλίδες ή χοντρό

χαρτόνι και στερεώστε καλά τη συσκευασία με κολλητική ταινία.

-  Ελέγξτε τη γενική εμφάνιση του προϊόντος σας για τυχόν ζημιές που μπορεί να έχουν προκληθεί κατά τη μεταφορά.

## 4 Προετοιμασίες

### Πρακτικές συμβουλές για εξοικονόμηση ενέργειας

Οι πληροφορίες που ακολουθούν θα σας βοηθήσουν να χρησιμοποιείτε τη συσκευή σας με οικολογικό τρόπο και να εξοικονομείτε ενέργεια:

- Αποφύγετε τα κατεψυγμένα τρόφιμα πριν τα μαγειρέψετε.
- Χρησιμοποιείτε για το μαγείρεμα καθαρόλες και τηγάνια με καπάκι. Αν δεν χρησιμοποιείται καπάκι, η κατανάλωση ενέργειας μπορεί να αυξηθεί 4 φορές.
- Επιλέξτε την εστία αερίου που είναι κατάλληλη για το μέγεθος της βάσης του σκεύους που πρόκειται να χρησιμοποιηθεί. Πάντα επιλέγετε το σωστό μέγεθος σκεύους για τα φαγητά σας. Για τα μεγαλύτερα σκεύη απαιτείται περισσότερη ενέργεια.
- Προσέχετε να χρησιμοποιείτε σκεύη με επίπεδη βάση όταν μαγειρεύετε με ηλεκτρικές πλάκες εστιών. Τα σκεύη με βάσεις μεγάλου πάχους θα παρέχουν καλύτερη μεταφορά θερμότητας. Μπορείτε έτσι να εξοικονομήσετε έως 1/3 της ενέργειας.
- Τα σκεύη πρέπει να είναι συμβατά με τις ζώνες μαγειρέματος. Η βάση των σκευών δεν πρέπει να είναι μικρότερη από την ηλεκτρική εστία.
- Διατηρείτε τις ζώνες μαγειρέματος και τις βάσεις των σκευών σε καθαρή κατάσταση. Οι βρομιές θα μειώσουν τη μεταφορά θερμότητας ανάμεσα στη ζώνη μαγειρέματος και τη βάση του σκεύους.

- Για μαγείρεμα μεγάλης διάρκειας, απενεργοποιείτε τη ζώνη μαγειρέματος 5 έως 10 λεπτά πριν το τέλος του χρόνου μαγειρέματος. Μπορείτε έτσι να εξοικονομήσετε έως 20% της ενέργειας με τη χρήση της υπολειπόμενης θερμότητας.
- Πληροφορίες σχετικά με την ενεργειακή απόδοση σύμφωνα με την ΕΕ 66/2014 μπορείτε να βρείτε στο δελτίο προϊόντος που παρέχεται με το προϊόν..

### Αρχική χρήση

#### Πρώτος καθαρισμός της συσκευής

- i** Η επιφάνεια μπορεί να υποστεί ζημιά από ορισμένα απορρυπαντικά ή καθαριστικά υλικά. Μην χρησιμοποιείτε για τον καθαρισμό σκληρά απορρυπαντικά, σκόνες/κρέμες καθαρισμού ή οποιαδήποτε αιχμηρά αντικείμενα.

1. Αφαιρέστε όλα τα υλικά συσκευασίας.
2. Σκουπίστε τις επιφάνειες της συσκευής με ένα ελαφρά υγρό πανί ή σφουγγάρι και στεγνώστε με ένα άλλο πανί.

#### Αρχική θέρμανση

- i** Για δύο περίπου ώρες κατά την πρώτη λειτουργία μπορεί να παραχθεί οσμή και καπνός. Αυτό είναι πολύ φυσιολογικό. Βεβαιωθείτε ότι ο χώρος αερίζεται καλά για να απομακρύνεται ο καπνός και η οσμή. Αποφεύγετε την απ' ευθείας εισπνοή του καπνού και της οσμής που παράγονται.



## 5 Πως να χρησιμοποιείτε την πλάκα εστιών

### Γενικές πληροφορίες για το μαγείρεμα



Ποτέ μην προσθέσετε στο τηγάνι λάδι πάνω από το ένα τρίτο του ύψους του. Μην αφήνετε την πλάκα εστιών χωρίς επιτήρηση όταν ζεσταίνεται λάδι. Η υπερθέρμανση του λαδιού προκαλεί κίνδυνο φωτιάς. **Μην προσπαθήσετε ποτέ να σβήσετε ενδεχόμενη φωτιά με νερό!** Όταν το λάδι πιάσει φωτιά, καλύψτε το με κουβέρτα κατάσβεσης φωτιάς ή με ένα υγρό πανί. Απενεργοποιήστε την πλάκα εστιών, αν είναι ασφαλές να το κάνετε, και τηλεφωνήστε στην Πυροσβεστική υπηρεσία.

- Πριν το τηγάνισμα τροφίμων, πάντα να τα στεγνώνετε καλά. Κατόπιν τοποθετείτε τα προσεκτικά μέσα στο καυτό λάδι. Να εξασφαλίσετε ότι τα κατεψυγμένα τρόφιμα έχουν αποψυχθεί πλήρως πριν τα τηγανίσετε.
- Όταν ζεσταίνεται το λάδι μην καλύπτετε το σκεύος.
- Τοποθετείτε τα τηγάνια και τις κατσαρόλες με τρόπο ώστε οι λαβές τους να μην είναι πάνω από τις εστίες, για να αποφύγετε θέρμανση των λαβών. Μην τοποθετείτε πάνω στην πλάκα εστιών σκεύη που δεν είναι σταθερά ή μπορούν να ανατραπούν εύκολα.
- Μην τοποθετείτε κενά σκεύη και κατσαρόλες σε αναμμένες εστίες. Μπορεί να υποστούν ζημιά.
- Η λειτουργία μιας εστίας χωρίς σκεύος ή κατσαρόλα πάνω της θα προκαλέσει ζημιά στη συσκευή. Απενεργοποιείτε τις εστίες όταν τελειώνετε το μαγείρεμα.
- Επειδή η επιφάνεια του προϊόντος μπορεί να είναι καυτή, μην τοποθετείτε πάνω της σκεύη από αλουμίνιο και πλαστικό. Καθαρίζετε αμέσως οποιαδήποτε τέτοια υλικά έχουν λιώσει πάνω στην επιφάνεια.

Αυτά τα σκεύη δεν θα πρέπει να χρησιμοποιούνται ούτε για τη φύλαξη των τροφίμων.

- Χρησιμοποιείτε μόνο κατσαρόλες ή σκεύη με επίπεδη βάση.
- Τοποθετείτε την κατάλληλη ποσότητα φαγητού μέσα στις κατσαρόλες και τα τηγάνια. Έτσι δεν θα χρειαστεί να καθαρίζετε άσκοπα, αφού θα αποτρέψετε την υπερχειλίση του φαγητού. Μην τοποθετείτε τα καπάκια από τις κατσαρόλες ή τα τηγάνια πάνω στις εστίες. Τοποθετείτε τις κατσαρόλες έτσι ώστε να είναι κεντραρισμένες πάνω στη εστία. Αν θέλετε να μετακινήσετε την κατσαρόλα σε άλλη εστία, σηκώστε την και τοποθετήστε τη στη εστία που θέλετε αντί να τη σύρετε.

### Πρακτικές συμβουλές για υαλοκεραμικές πλάκες εστιών.

- Η υαλοκεραμική επιφάνεια είναι ανθεκτική στη θερμότητα και δεν επηρεάζεται από μεγάλες διαφορές θερμοκρασίας.
- Μην χρησιμοποιείτε την υαλοκεραμική επιφάνεια ως χώρο αποθήκευσης ή σαν σανίδα κοπής.
- Χρησιμοποιείτε μόνο κατσαρόλες και τηγάνια με μηχανικά επεξεργασμένες βάσεις. Οι αιχμηρές ακμές προκαλούν γρατσουνιές στην επιφάνεια.
- Μην χρησιμοποιείτε σκεύη και κατσαρόλες από αλουμίνιο. Το αλουμίνιο προξενεί ζημιά στην υαλοκεραμική επιφάνεια.

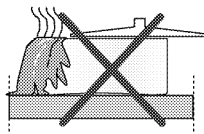

Τα χυμένα φαγητά μπορούν να προξενήσουν ζημιά στην υαλοκεραμική επιφάνεια και να προκαλέσουν φωτιά. Μην χρησιμοποιείτε σκεύη με κοίλες ή κυρτές βάσεις.

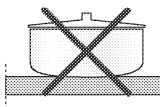

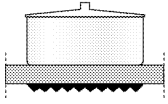

Χρησιμοποιείτε μόνο καθαρόλες και τηγάνια με επίπεδες βάσεις. Έτσι εξασφαλίζετε καλύτερη μεταφορά θερμότητας. Αν η διάμετρος της κατασρόλας είναι πολύ μικρή, θα καταναλώνεται άσκοπα ενέργεια.

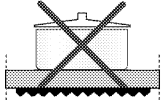

## Χρήση των πλακών εστιών

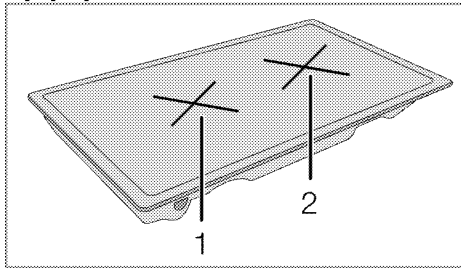

- 1 Ηλεκτρική εστία μαγειρέματος μονού κυκλώματος 14-16 εκ.
- 2 Ηλεκτρική εστία μαγειρέματος μονού κυκλώματος 18-20 εκ. είναι λίστα συνιστώμενης διαμέτρου σκευών προς χρήση σε αντίστοιχες εστίες αερίου.







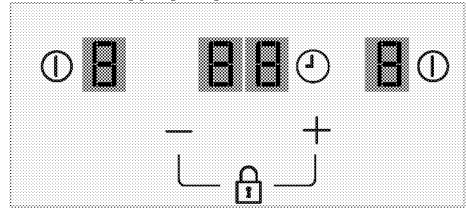



Μην αφήνετε οποιαδήποτε αντικείμενα να πέφτουν πάνω στην πλάκα εστιών. Ακόμα και μικρά αντικείμενα όπως μια αλατιέρα μπορεί να προκαλέσουν ζημιά στην πλάκα εστιών. Μην χρησιμοποιείτε πλάκες εστιών που έχουν ραγίσει. Μπορεί να περάσει νερό από τις ρωγμές και να προκαλέσει βραχυκύκλωμα. Σε περίπτωση οποιουδήποτε είδους ζημιάς στην επιφάνεια (όπως οι ορατές ρωγμές), απενεργοποιήστε αμέσως τη συσκευή για να ελαχιστοποιήσετε τον κίνδυνο ηλεκτροπληξίας.





## Πίνακας χειρισμού



### Προδιαγραφές

-  Κύριο πλήκτρο - πλήκτρο ON/OFF
-  Σύμβολο Κλειδώματος πλήκτρων
-  Ρύθμιση θερμοκρασίας/Αύξηση τιμής χρονοδιακόπτη
-  Ρύθμιση θερμοκρασίας/Μείωση τιμής χρονοδιακόπτη
-  \*
-  Ενεργοποίηση/απενεργοποίηση χρονοδιακόπτη
-  Σύμβολα εστιών

  Περιοχή ενδείξεων εστίας (ρύθμιση θερμοκρασίας 0 ... 9)

     \*

\* Ένδειξη χρονοδιακόπτη (υπάρχουν 4 LED για 4 διαφορετικές εστίες)

 Ο χειρισμός αυτής της συσκευής επιτυγχάνεται μέσω ενός πίνακα χειρισμού αφής. Κάθε χειρισμός που κάνετε στον πίνακα χειρισμού αφής επιβεβαιώνεται με ένα ηχητικό σήμα.

 Διατηρείτε πάντα τους πίνακες χειρισμού καθαρούς και στεγνούς. Η υγρασία και οι βρομιές μπορούν να προκαλέσουν προβλήματα στις λειτουργίες.

**i** Τα γραφικά και τα σχήματα παρέχονται μόνο για λόγους πληροφόρησης. Η πραγματική εμφάνιση ή οι λειτουργίες ενδέχεται να διαφέρουν.

## Ενεργοποίηση της πλάκας εστιών

1. Συνδέστε το καλώδιο ρεύματος στην πρίζα. Όταν τροφοδοτηθεί πρώτη φορά με ρεύμα ο φούρνος, θα εμφανιστεί η ένδειξη "8" σε όλες τις περιοχές ενδείξεων εστιών και θα παραχθεί μια ηχητική ειδοποίηση.

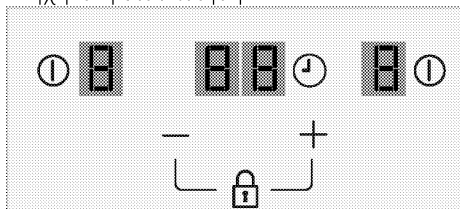

2. Μετά από λίγα δευτερόλεπτα, τα σύμβολα "8" παύουν να εμφανίζονται και εμφανίζεται η ένδειξη "0" στην περιοχή ενδείξεων της μπροστινής εστίας, και η ένδειξη "1" στην περιοχή ενδείξεων της πίσω εστίας.

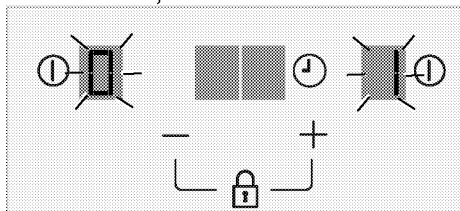

3. Μετά από λίγα δευτερόλεπτα, σβήνουν όλα τα σύμβολα σε όλες τις περιοχές ενδείξεων εστιών, παράγεται μια ηχητική ειδοποίηση και το προϊόν επιστρέφει σε κατάσταση αναμονής.

## Ενεργοποίηση της εστίας και ρύθμιση του επιπέδου θερμοκρασίας

1. Στον πίνακα χειρισμού, αγγίξτε το πλήκτρο "1" της εστίας που θέλετε να ενεργοποιήσετε.

» Εμφανίζεται η ένδειξη "0" στην περιοχή ενδείξεων της εστίας. Η εστία είναι έτοιμη για χρήση.

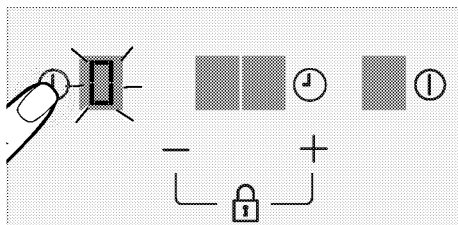

**i** Η πλάκα εστιών θα επανέλθει αυτόματα σε κατάσταση αναμονής, αν δεν υπάρξει κανένας χειρισμός σε 10 δευτερόλεπτα.

2. Ρυθμίστε το επιθυμητό επίπεδο θερμοκρασίας αγγίζοντας τα πλήκτρα "+"/"-". Μπορείτε να ρυθμίσετε το επίπεδο σε μια τιμή μεταξύ "1" και "9" ή μεταξύ "9" και "1".

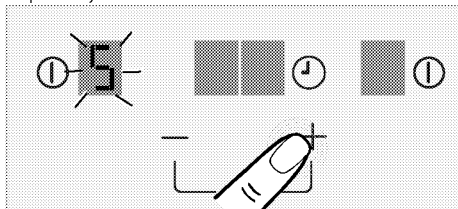

» Η σχετική εστία θα αρχίσει να λειτουργεί στο ρυθμισμένο επίπεδο θερμοκρασίας.

## Απενεργοποίηση της εστίας:

Μια ενεργή εστία μπορεί να απενεργοποιηθεί με 3 διαφορετικούς τρόπους:

1. **Με άγγιγμα του πλήκτρου "1" της αντίστοιχης εστίας.**

Αγγίξτε το πλήκτρο "1" της εστίας που θέλετε να απενεργοποιήσετε

2. **Με μείωση της θερμοκρασίας στο επίπεδο "0".**

Μπορείτε να απενεργοποιήσετε την εστία μειώνοντας τη ρύθμιση θερμοκρασίας στο επίπεδο "0".

3. **Με χρήση της λειτουργίας απενεργοποίησης του χρονοδιακόπτη για την επιθυμητή εστία.**

Όταν τελειώσει ο χρόνος, ο χρονοδιακόπτης θα απενεργοποιήσει την αντιστοιχισμένη σε αυτόν εστία. Σε όλες τις περιοχές ενδείξεων θα εμφανιστούν διαδοχικά οι τιμές "0" / "00" και το σύμβολο "t".

Όταν τελειώσει ο χρόνος, θα ακουστεί μια ηχητική ειδοποίηση. Για να σταματήσετε την ηχητική ειδοποίηση, αγγίξτε οποιοδήποτε πλήκτρο του πίνακα χειρισμού.

**i** Αν είναι αναμμένο το σύμβολο "H" μετά την απενεργοποίηση της εστίας, αυτό σημαίνει ότι η εστία είναι ακόμα καυτή. Μην αγγίζετε τις εστίες.

### Ένδειξη υπολειπόμενης θερμότητας

Αν αναβοσβήνει το σύμβολο "H" στην περιοχή ενδείξεων της εστίας, αυτό σημαίνει ότι η πλάκα εστιών είναι ακόμα καυτή και μπορεί να χρησιμοποιηθεί για να διατηρήσει ζεστή μια μικρή ποσότητα φαγητού.

**i** Αν διακοπεί το ρεύμα, η ένδειξη υπολειπόμενης θερμότητας δεν θα ανάβει και δεν θα προειδοποιεί το χρήστη για καυτές εστίες.

### Ρύθμιση υψηλής ισχύος (ενίσχυσης θέρμανσης)

Για πολύ γρήγορη θέρμανση, μπορείτε να χρησιμοποιήσετε τη λειτουργία ενίσχυσης θέρμανσης. Όταν είναι ενεργοποιημένη η ενίσχυση θέρμανσης, η εστία θα λειτουργεί στη μέγιστη ισχύ για ορισμένο χρονικό διάστημα. Ο χρόνος ενίσχυσης θέρμανσης εξαρτάται από το επιλεγμένο επίπεδο θερμοκρασίας. Ωστόσο, αυτή η λειτουργία δεν συνιστάται για παρατεταμένο μαγείρεμα. Όλες οι εστίες διαθέτουν τη λειτουργία Ενίσχυσης θέρμανσης.

### Επιλογή της ρύθμισης υψηλής ισχύος (ενίσχυσης θέρμανσης):

1. Ενεργοποιήστε την εστία που επιθυμείτε αγγίζοντας το αντίστοιχο πλήκτρο "1".

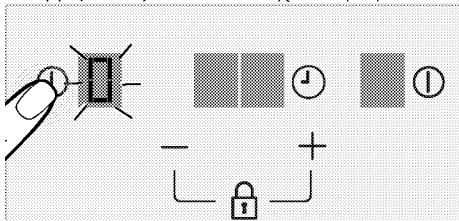

2. Αγγίξτε το πλήκτρο "—" για να ρυθμίσετε την τιμή θερμοκρασίας της εστίας σε "P".

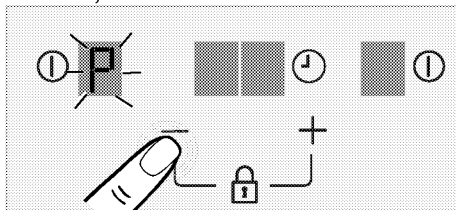

» Η επιλεγμένη εστία θα λειτουργεί στη μέγιστη ισχύ και θα εμφανίζεται το σύμβολο "P" στην περιοχή ενδείξεων της εστίας. Η εστία θα απενεργοποιηθεί αυτόματα όταν λήξει ο χρόνος ενίσχυσης θέρμανσης.

### Απενεργοποίηση νωρίτερα της ρύθμισης υψηλής ισχύος (ενίσχυσης θέρμανσης):

1. Για να απενεργοποιήσετε νωρίτερα τη λειτουργία Ενίσχυσης θέρμανσης,

αγγίξτε το πλήκτρο "+" έως ότου το επίπεδο θερμοκρασίας μειωθεί στο "0".

### Κλειδωμα πλήκτρων

Μπορείτε να ενεργοποιήσετε το κλειδωμα πλήκτρων για να αποφύγετε αθέλητη αλλαγή των λειτουργιών κατά τη λειτουργία της πλάκας εστιών.

### Ενεργοποίηση του κλειδώματος πλήκτρων

1. Αγγίξτε ταυτόχρονα για τουλάχιστον 2 δευτερόλεπτα τα πλήκτρα "+" και "-" ενώ είναι ενεργή οποιαδήποτε από τις εστίες.

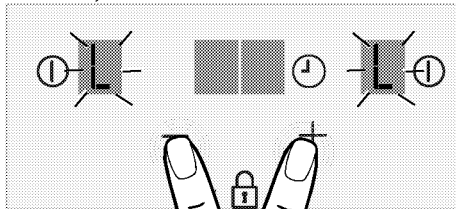

» Θα ακουστεί μόνο ένα ηχητικό σήμα. Η λειτουργία κλειδώματος πλήκτρων έχει ενεργοποιηθεί και εμφανίζεται η ένδειξη "L" στις περιοχές ενδείξεων όλων των εστιών.

**i** Μπορείτε να ενεργοποιήσετε το κλειδίωμα πλήκτρων μόνο σε κατάσταση λειτουργίας. Όταν είναι ενεργοποιημένο το κλειδίωμα πλήκτρων, μόνο το πλήκτρο "Ⓢ" θα είναι λειτουργικό. Όταν αγγίξετε οποιοδήποτε άλλο πλήκτρο, θα αναβοσβήσει το σύμβολο "Ⓢ" σε όλες τις εστίες για να δείξει ότι το κλειδίωμα πλήκτρων είναι ενεργό. Αν απενεργοποιήσετε την πλάκα εστιών ενώ τα πλήκτρα είναι κλειδωμένα, πρέπει να απενεργοποιήσετε το κλειδίωμα πλήκτρων για να μπορέσετε να ενεργοποιήσετε πάλι την πλάκα εστιών.

### Απενεργοποίηση του κλειδώματος πλήκτρων

1. Αγγίξτε ταυτόχρονα για τουλάχιστον 2 δευτερόλεπτα τα πλήκτρα "+" και "-"

» Θα ακουστεί μόνο ένα ηχητικό σήμα. Η λειτουργία κλειδώματος πλήκτρων έχει απενεργοποιηθεί και η ένδειξη "Ⓢ" παύει να εμφανίζεται στις περιοχές ενδείξεων όλων των εστιών.

### Λειτουργία χρονοδιακόπτη

Αυτή η λειτουργία σας διευκολύνει κατά το μαγείρεμα. Δεν θα χρειαστεί να παρακολουθείτε την πλάκα εστιών για όλο το χρονικό διάστημα του μαγειρέματος. Η εστία θα απενεργοποιηθεί αυτόματα στο τέλος της χρονικής περιόδου που έχετε ρυθμίσει. Η τιμή του χρονοδιακόπτη μπορεί να επιλεγεί μεταξύ 1 και 99 λεπτών. Ο χρήστης μπορεί να χρησιμοποιήσει το χρονοδιακόπτη σε μια εστία σε οποιοδήποτε επίπεδο θερμοκρασίας.

### Ενεργοποίηση του χρονοδιακόπτη

1. Ενεργοποιήστε την εστία που επιθυμείτε αγγίζοντας το αντίστοιχο πλήκτρο "Ⓢ".

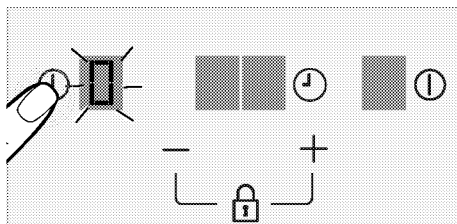

2. Ρυθμίστε το επιθυμητό επίπεδο θερμοκρασίας αγγίζοντας τα πλήκτρα "+" και "-"

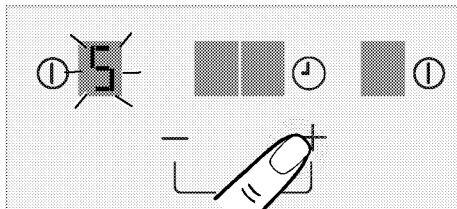

3. Ενεργοποιήστε το χρονοδιακόπτη αγγίζοντας το πλήκτρο "Ⓢ". Τα σύμβολα "Ⓢ" θα αναβοσβήνουν στην περιοχή ενδείξεων της αντίστοιχης εστίας.

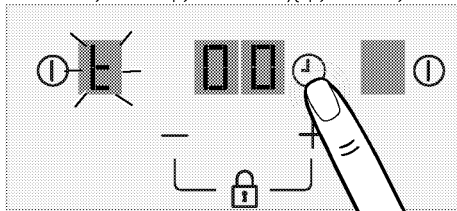

4. Ρυθμίστε τον επιθυμητό χρόνο μαγειρέματος αγγίζοντας τα πλήκτρα "+" / "-"

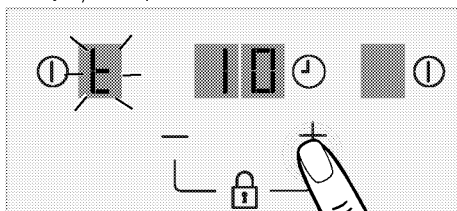

5. Μετά από περίπου 10 δευτερόλεπτα, η ρύθμιση θα ενεργοποιηθεί.

» Όταν έχει λήξει ο χρόνος που ορίστηκε στο χρονοδιακόπτη, απενεργοποιείται η εστία στην οποία αντιστοιχίστηκε ο χρονοδιακόπτης. Ακούγεται για ένα λεπτό ένα ηχητικό σήμα ειδοποίησης από το χρονοδιακόπτη. Ωστόσο τα σύμβολα "Ⓢ"

και "00" αρχίζουν να αναβοσβήνουν συνεχώς έως ότου αγγίξετε οποιοδήποτε πλήκτρο.

6. Επαναλάβετε τη διαδικασία που αναφέρθηκε παραπάνω, για να ρυθμίσετε το χρονοδιακόπτη της άλλης εστίας. Μπορείτε να ρυθμίσετε το χρονοδιακόπτη και στις δύο εστίες ταυτόχρονα. Αν ρυθμίσετε το χρονοδιακόπτη και στις δύο εστίες, στην περιοχή ενδείξεων θα εμφανίζεται η χαμηλότερη τιμή χρονοδιακόπτη.

**i** Δεν μπορεί να χρησιμοποιηθεί ο χρονοδιακόπτης χωρίς την επιλογή της εστίας.

**i** Αν δεν επιλεγεί ο χρόνος πριν περάσουν 10 δευτερόλεπτα, ο χρονοδιακόπτης απενεργοποιείται. Αν ο επιλεγμένος χρόνος είναι "00", μετά από 10 δευτερόλεπτα ο χρονοδιακόπτης απενεργοποιείται.

### Τροποποίηση του χρονοδιακόπτη

Όταν ο χρονοδιακόπτης είναι σε αντίστροφη μέτρηση, ο χρήστης μπορεί να τροποποιήσει το χρονοδιακόπτη οποιαδήποτε στιγμή αγγίζοντας το πλήκτρο χρονοδιακόπτη. Η αντίστροφη μέτρηση σταματά και ο χρονοδιακόπτης μεταβαίνει σε κατάσταση επιλογής αναμένοντας μια επιλογή χρόνου.

### Απενεργοποίηση νωρίτερα του χρονοδιακόπτη

Αν απενεργοποιήσετε το χρονοδιακόπτη νωρίτερα, η πλάκα εστιών θα συνεχίσει να λειτουργεί στη ρυθμισμένη θερμοκρασία έως ότου απενεργοποιηθεί. Μπορείτε να απενεργοποιήσετε το χρονοδιακόπτη νωρίτερα με δύο διαφορετικούς τρόπους:

1. Αγγίξτε το πλήκτρο χρονοδιακόπτη "00" έως ότου εμφανιστεί "00" στην περιοχή ενδείξεων της εστίας της οποίας ο χρονοδιακόπτης είναι ενεργός.  
» Ο χρονοδιακόπτης θα ακυρωθεί και το επίπεδο θερμοκρασίας στην αντίστοιχη εστία θα μειωθεί σε "0".

### Όρια χρόνου λειτουργίας

Η μονάδα ελέγχου της πλάκας εστιών διαθέτει ένα όριο χρόνου λειτουργίας. Αν μία ή περισσότερες εστίες κατά λάθος δεν απενεργοποιηθούν από το χρήστη, τότε αυτές θα απενεργοποιηθούν αυτόματα μετά από ορισμένο χρονικό διάστημα (βλ. Πίνακα 1). Αν έχει αντιστοιχιστεί χρονοδιακόπτης στην εστία, τότε και η περιοχή ενδείξεων του χρονοδιακόπτη θα απενεργοποιηθεί αργότερα.

Το όριο χρόνου λειτουργίας εξαρτάται από το επιλεγμένο επίπεδο θερμοκρασίας. Ο μέγιστος χρόνος λειτουργίας εφαρμόζεται σε αυτό το επίπεδο θερμοκρασίας. Αφού η εστία απενεργοποιηθεί αυτόματα όπως περιγράφηκε παραπάνω, μπορεί να τεθεί πάλι σε λειτουργία από το χρήστη.

### Πίνακας 1: Όρια χρόνου λειτουργίας

Επίπεδο θερμοκρασίας	Όριο χρόνου λειτουργίας - ώρες
0	0
1	10
2	5
3	5
4	4
5	3
6	2
7	2
8	2
9	1
Λειτουργία Υψηλής ισχύος (Ενισχυσης θέρμανσης)	1

### Προστασία από υπερθέρμανση

Η πλάκα εστιών διαθέτει ορισμένους αισθητήρες οι οποίοι προσφέρουν προστασία από υπερθέρμανση. Σε περίπτωση υπερθέρμανσης μπορεί να παρατηρηθούν τα εξής:

- Η εστία που λειτουργεί μπορεί να απενεργοποιηθεί.
- Το επιλεγμένο επίπεδο μπορεί να μειωθεί. Ωστόσο, αυτό δεν φαίνεται στην ένδειξη.

## Μηνύματα σφαλμάτων

Πίνακας 2:Κωδικοί και πηγές σφαλμάτων

Αιτία σφάλματος	Ένδειξη
Σφάλμα λογισμικού χειρισμού αφής.	F0
Η περιοχή χειρισμού αφής είναι υπερβολικά θερμή και έχει απενεργοποιήσει όλες τις εστίες.	Fc
Ο αισθητήρας θερμοκρασίας χειριστηρίου αφής μπορεί να έχει υποστεί ζημιά.	Ft/FE
Υπερβολική ευαισθησία σε οποιοδήποτε πλήκτρο.	Fb
Σφάλμα ασφαλείας πληκτρολογίου	FU / Fj

**i** Για περισσότερες πληροφορίες σχετικά με τα μηνύματα σφαλμάτων που μπορεί να εμφανιστούν στον πίνακα χειρισμού αφής, βλ. Πίνακα 2.

**i** Διατηρείτε καθαρή την επιφάνεια του πίνακα χειρισμού αφής. Μπορεί να παρατηρηθεί δυσλειτουργία.

## 6 Συντήρηση και φροντίδα

### Γενικές πληροφορίες

Η διάρκεια ωφέλιμης ζωής του προϊόντος θα αυξηθεί και η συχνότητα των προβλημάτων θα μειωθεί αν το προϊόν καθαρίζεται σε κανονικά διαστήματα.



Αποσυνδέστε τη συσκευή από την τροφοδοσία ρεύματος δικτύου πριν ξεκινήσετε εργασίες συντήρησης και καθαρισμού.

Υπάρχει κίνδυνος ηλεκτροπληξίας!



Αφήνετε τη μονάδα να κρυώσει πριν την καθαρίσετε.

Οι καυτές επιφάνειες μπορούν να προκαλέσουν εγκαύματα!

- Καθαρίζετε το προϊόν σχολαστικά μετά από κάθε χρήση. Με τον τρόπο αυτό θα είναι πιο εύκολη η απομάκρυνση καταλοίπων μαγειρέματος, αποφεύγοντας να καούν την επόμενη φορά που θα χρησιμοποιηθεί η συσκευή.
- Δεν απαιτούνται ειδικά καθαριστικά προϊόντα για τον καθαρισμό του προϊόντος. Για να καθαρίσετε το προϊόν χρησιμοποιήστε χλιαρό νερό με υγρό πλυσίματος, ένα μαλακό πανί ή σφουγγάρι και σκουπίστε το με ένα στεγνό πανί.
- Πάντα εξασφαλίζετε ότι σκουπίζετε σχολαστικά όλα τα πλεονάζοντα υγρά μετά τον καθορισμό και ότι σκουπίζετε άμεσα κάθε υγρό που τυχόν χυθεί.
- Μη χρησιμοποιείτε καθαριστικά προϊόντα που περιέχουν οξύ ή χλωρίνη για να καθαρίσετε τις ανοξείδωτες επιφάνειες και τη λαβή. Χρησιμοποιήστε ένα μαλακό πανί με υγρό απορρυπαντικό (που δεν χαράζει) για να καθαρίσετε αυτά τα μέρη σκουπίζοντάς τα, αλλά προσέξτε να σκουπίζετε προς μία κατεύθυνση.



Η επιφάνεια μπορεί να υποστεί ζημιά από ορισμένα απορρυπαντικά ή καθαριστικά υλικά.

Μη χρησιμοποιείτε για τον καθαρισμό σκληρά απορρυπαντικά, σκόνες/κρέμες καθαρισμού ή οποιαδήποτε αιχμηρά αντικείμενα.



Μη χρησιμοποιείτε ατμοκαθαριστές για τον καθαρισμό του προϊόντος γιατί μπορεί έτσι να προκληθεί ηλεκτροπληξία.

### Καθαρισμός της πλάκας εστιών

#### Υαλοκεραμική επιφάνεια

Σκουπίστε την υαλοκεραμική επιφάνεια με κρύο νερό, προσέχοντας να μην αφήσετε κατάλοιπα καθαριστικά και στεγνώστε με ένα μαλακό πανί. Τα κατάλοιπα μπορούν να προκαλέσουν ζημιά στην υαλοκεραμική επιφάνεια την επόμενη φορά που θα χρησιμοποιηθεί η πλάκα εστιών.

Δεν πρέπει σε καμία περίπτωση να ξύνετε τα κατάλοιπα που έχουν ξεραθεί πάνω στην υαλοκεραμική επιφάνεια με κυρτές λεπίδες, σύρμα τριψίματος ή παρόμοια μέσα.

Αφαιρέστε τις κηλίδες αλάτων ασβεστίου (κίτρινες κηλίδες) με εμπορικά διαθέσιμο μέσο αφαίρεσης αλάτων ή με μικρή ποσότητα μέσου αφαίρεσης αλάτων ασβεστίου, όπως ξύδι ή χυμό λεμονιού. Αν η επιφάνεια είναι έντονα λερωμένη, απλώστε το καθαριστικό σε ένα σφουγγάρι και περιμένετε έως ότου απορροφηθεί καλά. Κατόπιν καθαρίστε την επιφάνεια της πλάκας εστιών με ένα ελαφρά υγρό πανί.



Τα φαγητά με βάση τη ζάχαρη, όπως κρέμα και σιρόπι, πρέπει να καθαρίζονται άμεσα, χωρίς να περιμένετε να κρυώσει η επιφάνεια. Αλλιώς, η υαλοκεραμική επιφάνεια μπορεί να υποστεί μόνιμη ζημιά.

Με τον καιρό μπορεί να παρατηρηθεί ελαφρό ξεθώριασμα σε επιστρώσεις ή σε άλλα είδη επιφανειών. Αυτό δεν επηρεάζει τη λειτουργία του προϊόντος. Το ξεθώριασμα των χρωμάτων και οι λεκέδες στην υαλοκεραμική επιφάνεια είναι μια κανονική κατάσταση και όχι βλάβη.



## **Καθαρισμός του πίνακα ελέγχου**

Καθαρίζετε τον πίνακα ελέγχου και τα περιστροφικά κουμπιά με ένα υγρό πανί και στεγνώνετε με σκούπισμα.



Αν το προϊόν σας διαθέτει κουμπιά/περιστροφικά κουμπιά ελέγχου, μην τα αφαιρείτε για να καθαρίσετε τον πίνακα ελέγχου. Ο πίνακας ελέγχου μπορεί να υποστεί ζημιά!

## 7 Αντιμετώπιση προβλημάτων

### **Το προϊόν εκπέμπει μεταλλικούς θορύβους κατά τη θέρμανση και ψύξη.**

- Όταν τα μεταλλικά μέρη θερμανθούν, μπορεί να διασταλούν και να προκαλέσουν θόρυβο. >>> Αυτό δεν είναι βλάβη.

### **Το προϊόν δεν λειτουργεί.**

- Η ασφάλεια ρεύματος δικτύου είναι καμένη ή απενεργοποιημένη. >>> Ελέγξτε τις ασφάλειες στο κουτί ασφαλειών. Εάν είναι απαραίτητο, αντικαταστήστε ή επανενεργοποιήστε τις.
- Το προϊόν δεν έχει συνδεθεί στη (γειωμένη) πρίζα. >>> Ελέγξτε την σύνδεση του φιδι.
- Αν η οθόνη δεν ανάβει όταν ενεργοποιήσετε πάλι την πλάκα εστιών. >>> Αποσυνδέστε τη συσκευή μέσω του αντίστοιχου ασφαλειοδιακόπτη. Περιμένετε 20 δευτερόλεπτα και κατόπιν επανασυνδέστε τη.

**i** Αν παρά την εφαρμογή των οδηγιών της ενότητας αυτής, δεν μπορείτε να αποκαταστήσετε το πρόβλημα, τότε συμβουλευτείτε τον αδειοδοτημένο αντιπρόσωπο σέρβις ή το κατάστημα όπου αγοράσατε το προϊόν. Σε καμία περίπτωση μην επιχειρήσετε να επισκευάσετε μόνοι σας ένα προϊόν που παρουσιάζει βλάβη.

## ΠΑΡ. ΣΕΪΤΑΝΙΔΗΣ Α.Ε.

ΠΟΛΥΣΤΥΛΟ ΚΑΒΑΛΑΣ ΤΗΛ 2510 392 180-3  
ΥΠΟΚΑΤΑΣΤΗΜΑ ΑΘΗΝΩΝ  
ΑΙΤΙΟΥ 8 ΚΑΙ ΖΑΛΟΓΓΟΥ, ΑΙΛΙΜΟΣ  
ΤΗΛ 211 012 2829-30-31-32  
E-mail: seitanidis@otenet.gr



## ΕΓΓΥΗΣΗ

Η εταιρεία ΠΑΡ.ΣΕΪΤΑΝΙΔΗΣ Α.Ε. σας ευχαριστεί για την προτίμηση που δείξατε αγοράζοντας τις συσκευές beko και σας παρέχει τον παρακάτω χρόνο εγγύησης από την ημερομηνία αγοράς τους. Αν μέσα στην διάρκεια της εγγύησης η συσκευή σας χρειαστεί επισκευή, μπορείτε να ενημερωθείτε για τα εξουσιοδοτημένα service από το τηλεφωνικό κέντρο της εταιρεία μας στο τηλέφωνο **2510 392511 / 2510 392512**

<b>ΨΥΓΕΙΑ</b>	3 ΧΡΟΝΙΑ	<b>ΚΑΤΑΨΥΚΤΕΣ</b>	3 ΧΡΟΝΙΑ
<b>ΚΟΥΖΙΝΕΣ</b>	3 ΧΡΟΝΙΑ	<b>ΦΟΥΡΝΟΙ ΜΙΚΡΟΚΥΜΑΤΩΝ</b>	2 ΧΡΟΝΙΑ
<b>ΠΛΥΝΤΗΡΙΑ</b>	3 ΧΡΟΝΙΑ	<b>ΜΙΚΡΟΣΥΣΚΕΥΕΣ - ΣΚΟΥΠΕΣ</b>	2 ΧΡΟΝΙΑ

ΟΝΟΜΑΤΕΠΩΝΥΜΟ ΑΓΟΡΑΣΤΗ..... ΑΡ. ΕΓΓΥΗΣΗΣ.....

..... ΑΡ. ΠΑΡΑΣΤΑΤ. ΑΓΟΡΑΣ.....

ΔΙΕΥΘΥΝΣΗ..... ΜΟΝΤΕΛΟ ΣΥΣΚΕΥΗΣ.....

..... ΣΕΙΡΙΑΚΟΣ ΑΡΙΘΜΟΣ ΣΥΣΚΕΥΗΣ.....

ΤΗΛ : ..... ΗΜΕΡ/ΝΙΑ ΑΓΟΡΑΣ.....

**ΣΦΡΑΓΙΔΑ & ΥΠΟΓΡΑΦΗ ΠΩΛΗΤΗ.....**



ΟΝΟΜΑΤΕΠΩΝΥΜΟ ΑΓΟΡΑΣΤΗ..... ΑΡ. ΕΓΓΥΗΣΗΣ.....

..... ΑΡ. ΠΑΡΑΣΤΑΤ. ΑΓΟΡΑΣ.....

ΔΙΕΥΘΥΝΣΗ..... ΜΟΝΤΕΛΟ ΣΥΣΚΕΥΗΣ.....

..... ΣΕΙΡΙΑΚΟΣ ΑΡΙΘΜΟΣ ΣΥΣΚΕΥΗΣ.....

ΤΗΛ : ..... ΗΜΕΡ/ΝΙΑ ΑΓΟΡΑΣ.....

**ΣΦΡΑΓΙΔΑ & ΥΠΟΓΡΑΦΗ ΠΩΛΗΤΗ.....**

## ΟΡΟΙ ΚΑΙ ΠΡΟΫΠΟΘΕΣΕΙΣ ΙΣΧΥΟΣ ΤΗΣ ΠΑΡΟΥΣΗΣ ΕΓΓΥΗΣΗΣ

1. Για να ισχύει η παρούσα εγγύηση θα πρέπει να συμπληρωθούν πλήρως και να υπογραφούν δεδόντως με φροντίδα του πελάτη και τα δύο μέρη της εγγύησης. Το απόκομμα για την εταιρεία θα πρέπει να ταχυδρομηθεί με συστημένη επιστολή ή να προσκομηθεί στα γραφεία της εταιρείας μας (Πολύτυλο Καβάλας Τ.Θ 1402 , Τ.Κ.64003) εντός 10 ημερών από την ημερομηνία αγοράς.
2. Η εργοστασιακή εγγύηση καλύπτει τον χρόνο που αναγράφεται στον σχετικό πίνακα για κάθε συσκευή, κάθε ανωμαλία ή βλάβη που οφείλεται αποκλειστικά σε κατασκευαστικό ελάττωμα ή ελαττωματικό εξάρτημα της συσκευής. Η αποκατάσταση της βλάβης γίνεται εντελώς δωρεάν δια της αντικατάστασης ή επισκευής του ελαττωματικού εξαρτήματος. Σε καμία περίπτωση δεν προβλέπεται η **αντικατάσταση** της συσκευής. Ο καταναλωτής οφείλει με δικές του δαπάνες να πάει την συσκευή στο κοντινότερο εξουσιοδοτημένο service της εταιρείας.
3. Η εταιρεία μας διατηρεί το δικαίωμα να καθορίζει τον τρόπο και τόπο επισκευής των βλαβών κατά την απόλυτη κρίση της .
4. Η εγγύηση δεν καλύπτει βλάβες που οφείλονται άμεσα ή έμμεσα σε αμέλεια , παράλειψη , κακή εγκατάσταση και πάσης φύσεως επέμβαση στη συσκευή από μη εξουσιοδοτημένο συνεργείο , κακή χρήση και ελλιπή συντήρηση της συσκευής. Επίσης η εταιρεία μας δεν ευθύνεται για βλάβες που οφείλονται σε κακή ηλεκτρική σύνδεση σε τάση διαφορετική από την αναγραφόμενη στη πινακίδα της συσκευής , σε μη γειωμένο ρευματοδότη ή σε μεταβολές της τάσης. Στις καλύψεις της εγγύησης δεν συμπεριλαμβάνονται τα εύθραυστα εξαρτήματα όπως ενδεικτικά αναφέρουμε : γυάλινες και πλαστικές επιφάνειες , λυχνίες κ.α.
5. Η εγγύηση παρέχεται προς τον αρχικό αγοραστή και ισχύει από την ημερομηνία αγοράς της συσκευής.
6. Η παρούσα εγγύηση πρέπει να συνοδεύεται από τιμολόγιο ή δελτίο λιανικής πώλησης ή φωτοαντίγραφο **αυτού**.

Αποφύγετε την αλλοίωση της εγγύησης και της πινακίδας μητρώου που βρίσκεται στο πίσω μέρος της συσκευής.

Φυλάξτε την εγγύηση και μετά την λήξη της.

Προσκομίστε την σε κάθε αίτημα για επισκευή.

### **ΠΡΟΣΟΧΗ**

ΣΕ ΠΕΡΙΠΤΩΣΗ ΠΟΥ ΔΕΝ ΣΤΑΛΕΙ Η ΚΑΡΤΑ ΕΓΓΥΗΣΕΩΣ ΕΝΤΟΣ 10 ΗΜΕΡΩΝ ΣΤΗΝ ΕΤΑΙΡΕΙΑ ΔΕΝ ΙΣΧΥΕΙ Η ΕΓΓΥΗΣΗ ΤΗΣ ΣΥΣΚΕΥΗΣ ΠΟΥ ΕΠΙΛΕΞΑΤΕ

#### SERVICE ΛΕΥΚΩΝ ΣΥΣΚΕΥΩΝ

<b>ΑΘΗΝΑ</b> ΜΑΚΡΗΣ ΦΩΤΙΟΣ	210 2116649 6932366733	<b>ΘΕΣΣΑΛΟΝΙΚΗ</b> ΓΙΑΓΟΥΡΗΣ Π. Κ ΣΙΑ Ο.Ε.	6947424284 6936065106
<b>ΠΑΤΡΑ</b> ΧΟΡΜΠΑΣ ΝΙΚΟΛΑΟΣ	2610 640810 6932 437700	<b>ΒΟΛΟΣ</b> ΝΑΟΥΜΙΔΗΣ ΓΕΩΡΓΙΟΣ	22410 94130 6981972363
<b>ΙΩΑΝΝΙΝΑ</b> ΤΣΟΥΓΙΑΣ ΧΡΗΣΤΟΣ	26510 31947 6945 306990	<b>ΚΟΜΟΤΗΝΗ</b> ΠΑΠΑΖΟΥΔΗΣ ΚΩΝΣΤΑΝΤΙΝΟΣ	25310 33711 6932 587473

#### SERVICE ΘΛΑΕΡΑΣΕΩΝ - ΗΦΙ

<b>ΑΘΗΝΑ</b> ΜΑΝΩΛΟΠΟΥΛΟΣ ΓΕΩΡΓΙΟΣ	210 8836512	<b>ΘΕΣΣΑΛΟΝΙΚΗ</b> ΣΑΜΙΟΣ ΠΑΡΑΣΧΟΣ	2310 429229
<b>ΠΑΤΡΑ</b> ΗΛΙΟΠΟΥΛΟΣ ΔΗΜΗΤΡΙΟΣ	2610 622388	<b>ΒΟΛΟΣ</b> ΜΑΡΓΑΡΙΤΟΥΛΗΣ ΘΕΟΔΩΡΟΣ	24210 30113

ΠΡΟΣ : **beko**

ΧΩΡΟΣ  
ΓΡΑΜ / ΜΟΥ

**ΠΑΡ. ΣΕΪΤΑΝΙΔΗΣ Α.Ε.**

**ΠΟΛΥΤΥΛΟ ΚΑΒΑΛΑΣ**  
**Τ.Θ 1402 , Τ.Κ.64003**  
**ΤΗΛ 2510 392180-3**