



Sisseehitatav pliit

Kasutusjuhend

Płyta kuchenna do zabudowy

Instrukcja użytkownika

Vstavaná platňa sporáka

Používateľská príručka

Εντοιχιζόμενη Πλάκα Εστιών

Εγχειρίδιο χρήσης

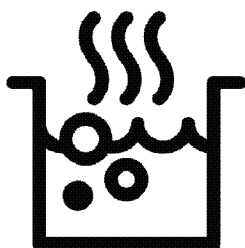

HIC 64400 E

ET / PL / SK / EL

185.9279.17/R.AI/30.01.2023/6-3

7756287601



ÜMBERTÖÖDELTUD JA
TAASKASUTATAV PABER

Tutvuge palun esmalt käesoleva kasutusjuhendiga!

Lugupeetud klient!

Aitäh, et otsustasite Bekou toote kasuks. Loodetavasti jääte selle kaasaegse tehnoloogia järgi valmistatud kvaliteetse toote tööga rahule. Selleks tutvuge enne toote kasutamist hoolikalt kasutusjuhendi ja kõigi kaasasolevate dokumentidega ja hoidke need alles. Kui annate toote üle uuele omanikule, pange kaasa ka kasutusjuhend. Järgige kõiki kasutusjuhendis toodud hoiatusi ja juhiseid.

Pidage meeles, et kasutusjuhendis võib olla juttu mitmest mudelist. Mudelite erinevused on kasutusjuhendis välja toodud.

Sümbolite tähendused

Kasutusjuhendis kasutatakse järgmisi sümboleid:



Oluline teave või kasulikud nõuanded.



Hoiatus eluohtlike või vara kahjustavate olukordade kohta.



Hoiatus elektrilöögi kohta.



Hoiatus tulekahju kohta.



Hoiatus tuliste pindade kohta.



Arçelik A.Ş.
Karaağaç caddesi No:2-6
34445 Sütlüce/Istanbul/TURKEY
Made in TURKEY

**1 Olulised hoiatused ning juhised
ohutuse tagamiseks ja
keskkonna säästmiseks 4**

Üldine ohutus.....	4
Elektriohutus.....	4
Toote ohutu kasutamine.....	5
Ettenähtud otstarve	6
Laste ohutuse tagamine	7
Toote kõrvaldamine kasutuselt	7
Pakkematerjali kõrvaldamine.....	7

2 Üldine teave 8

Ülevaade.....	8
Tehnilised andmed.....	8

3 Paigaldamine 9

Enne paigaldamist.....	9
Paigaldamine ja ühendamine.....	10
Toote kõrvaldamine kasutuselt	12

4 Ettevalmistused 13

Nõuandeid energia säästmiseks	13
Esimene kasutuskord	13
Seadme esmane puhastamine.....	13

5 Pliidiplaadi kasutamine 14

Üldine teave toiduvalmistamise kohta	14
Pliidi kasutamine.....	14
Juhtpaneel	15

6 Hoidmine ja hooldus 21

Üldine teave	21
Pliidi puhastamine	21

7 Probleemide lahendamine 22

1 Olulised hoiatused ning juhised ohutuse tagamiseks ja keskkonna säästmiseks

Käesolev peatükk sisaldab ohutusjuhiseid, mis aitavad teil vältida kehavigastusi ja varalist kahju. Nende juhiste eiramisel kaotab garantii kehtivuse.

Üldine ohutus

- Üle 8-aastased lapsed ja füüsilise, meelevõi vaimupuudega inimesed või isikud, kellel puuduvad vastavad kogemused või teadmised, võivad seadet kasutada juhul, kui nad teevad seda järelevalve all või on saanud seadme kasutamiseks vajalikud juhised ning mõistavad sellega kaasnevaid ohte. Lapsed ei tohi seadmega mängida. Lapsed ei tohi omapead seadet puhastada ja hooldada.
- Seadet ei tohi kasutada lapsed ega füüsilise, meelevõi vaimse puudega isikud või kogemusteta ja vastavate teadmisteta isikud, kui nad ei tegutse nende ohutuse eest vastutava isiku järelevalve või juhendamise all.

Lapsed ei tohi seadmega mängida, kui puudub järelevalve.

- Kui toode antakse kellelegi teisele isiklikuks kasutamiseks või uuele omanikule, tuleb anda kaasa ka kasutusjuhend, toote etiketid ja muud olulised dokumendid ja osad.
- Paigaldus- ja remonttööd tuleb alati jätta volitatud teeninduse hooleks. Tootja ei vastuta kahjude eest, mis tulenevad volitamata isikute tehtud protseduuridest ja võivad muuta garantii kehtetuks. Enne paigaldamist tutvuge hoolikalt juhistega.
- Ärge kasutage toodet, kui see on rikkis või sellel on nähtavaid vigastusi.
- Kontrollige pärast iga kasutuskorda, et toote funktsiooninupud on välja lülitatud.

Elektriohutus

- Rikkis toodet ei tohi kasutada, vaid see tuleb lasta volitatud teeninduses korda teha. Elektrilöögi oht!
- Toote võib ühendada ainult maandatud elektrikontakti/-

liiniga, mille pinge ja kaitse vastavad tabelile "Tehnilised andmed". Laske maandus paigaldada kvalifitseeritud elektrikul olenemata sellest, kas kasutate toodet transformaatoriga või ilma. Meie ettevõtte ei vastuta probleemide eest, mis on tingitud toote kasutamisest ilma kohalikele eeskirjadele vastava maanduseta.

- Ärge kunagi peske toodet veega uhtudes või üle kallates! Elektrilöögi oht!
- Paigaldamise, hoolduse, puhastamise ja remondi ajaks tuleb toode vooluvõrgust lahutada.
- Kui toote toitejuhe saab viga, peab tootja, hooldusfirma või vastava kvalifikatsiooniga elektrik ohu vältimiseks selle välja vahetama.
- Kasutage ainult ühendusjuhete, mis vastab tabelile "Tehnilised andmed".
- Seade tuleb paigaldada nii, et selle saab võrgust täielikult lahti ühendada. Lahtiühendamise võimalus tuleb tagada voolupistikuga või püsielektrisüsteemi paigaldatud lülitiga, mis vastab ehitusnõuetele.
- Elektriseadmetel ja -süsteemidel peaksid töid

teostama ainult volitatud ja vastava kvalifikatsiooniga isikud.

- Kahjustuste tekkimisel lülitage toode välja ning lahutage see vooluvõrgust. Selleks lülitage välja kaitsekork.
- Veenduge, et kaitsme voolutugevus vastab toote niminäitajatele.

Toote ohutu kasutamine

- **HOIATUS:** Seade ja selle välispinnad muutuvad kasutamise käigus tuliseks. Kindlasti tuleb hoiduda kokkupuutest kuumutuselementidega. Alla 8-aastased lapsed tuleb seadmest eemal hoida, välja arvatud juhul, kui nad on täiskasvanu pideva jälgimise all.
- Ärge kasutage toodet, kui mõtlemisvõime või koordineerimine on alkoholi ja/või uimastite tarbimise tagajärjel halvenenud.
- Olge toitusesse alkohoolseid jooke lisades ettevaatlik. Kõrgel temperatuuril alkohol aurustub ning võib tuliste pindadega kokku puutudes põhjustada tulekahju.
- Ärge asetage toote lähedusse kergestisüttivaid

materjale, kuna selle küljed võivad kasutamise ajal kuumeneda.

- Ärge tõkestage ventilatsiooniavasid.
- Ärge kasutage puhastamiseks aurupuhasteid, muidu võite saada elektrilöögi.
- **HOIATUS:** Rasva või õli sisaldava anuma jätmine pliidile järelevalveta on ohtlik ja võib põhjustada tulekahju. ÄRGE üritage tuld kustutada veega, vaid lülitage seade välja ja seejärel katke leek nt pajakaane või tuletেকiga kinni.
- **TÄHELEPANU:** Küpsetamistoimingut peab jälgima. Lühiajalist küpsetamistoimingut peab pidevalt jälgima.
- **HOIATUS:** Tuleoht: Ärge hoidke keedupindadel esemeid.
- **HOIATUS:** Kui pind on pragunenud, lülitage seade välja, et vältida elektrilöögi ohtu.
- Klaasist pliidiplaadi purunemisel tehke järgmist. Lülitage otsekohe välja kõik põletid ja elektrilised kütteelemendid ning eemaldage seade vooluvõrgust. Ärge

puudutage seadme pinda. Ärge kasutage seadet.

- Seade ei ole mõeldud kasutamiseks välise taimeri või eraldi kaugjuhtimissüsteemiga.
- Rõhk, mis tekib keeduplaadi pinnal või keedunõu põhja all oleva niiskuse aurustumisel, võib keedunõu paigast nihutada. Seetõttu veenduge, et pliidiplaadi pind ja pottide põhi on alati kuivad.
- **HOIATUS:** Kasutage ainult seadme külge paigaldatud, tootja poolt valmistatud või kasutusjuhendis soovitatud kaitsepiirdeid. Ebasobivate kaitsepiirete kasutamine võib lõppeda õnnetusega.

Toote tuleohutuse tagamine:

- Veenduge, et pistik on kindlalt pesas, et ei tekiks šädemeid.
- Ärge kasutage kahjustatud või vigastatud juhet. Samuti ei tohi kasutada pikendusjuhet.
- Vältige niiskuse või vedeliku sattumist toote ühendamiseks kasutatud pistikupesale.

Ettenähtud otstarve

- Toode on mõeldud ainult kodukasutuseks.

Kasutamine ettevõtluses ei ole lubatud.

- **TÄHELEPANU:** Seade on mõeldud ainult toidu valmistamiseks. Seda ei tohi kasutada muuks otstarbeks, näiteks ruumi kütmiseks.
- Tootja ei võta mingit vastutust ebaõige kasutamise või käsitlemise tagajärjel tekkinud kahjude eest.

Laste ohutuse tagamine

- **HOIATUS:** Ligipääsetavad osad võivad kasutamisel kuumeneda. Väikelapsed tuleb eemal hoida.
- Pakkematerjalid on lastele ohtlikud. Hoidke pakkematerjale väljaspool laste käeulatus. Käidelge kõiki pakendijäätmeid vastavalt keskkonnastandarditele.
- Elektriseadmed on lastele ohtlikud. Hoidke lapsed töötavast seadmest eemal ja ärge laske neil seadmega mängida.

- Ärge asetage seadme kohale asju, mida lapsed võiksid üritada kätte saada.

Toote kõrvaldamine kasutusest WEEE direktiivi täitmine ja romu- seadme kõrvaldamine:



Seade vastab Euroopa Liidu WEEE direktiivile (2012/19/EL). Seadmel on elektri- ja elektroonikaseadmete jäätmete (WEEE) liigiti kogumise tähis.

Seade on valmistatud kvaliteetsetest osadest ja materjalidest, mis sobivad ringlussevõtmiseks ja taaskasutamiseks. Ärge visake tarbetuks muutunud seadet tavalise olmeprügi ega muude jäätmete hulka. Viige see elektri- ja elektroonikajäätmete kogumispunkti. Kogumispunktide kohta saate täpsemat teavet kohalikust omavalitsusest.

RoHS-direktiivi täitmine:

Seade vastab Euroopa Liidu RoHS-direktiivile (2011/65/EL). See ei sisalda direktiivis mainitud kahjulikke ja keelatud materjale.

Pakkematerjali kõrvaldamine

- Pakkematerjalid on lastele ohtlikud. Hoidke pakkematerjale ohutus kohas, kust lapsed neid kätte ei saa. Toote pakend on valmistatud taaskasutatavatest materjalidest. Kõrvaldage pakkematerjalid nõuetekohaselt ja sorteerige vastavalt taaskasutatavate jäätmete kogumise eeskirjadele. Ärge visake neid olmeprügi hulka.

2 Üldine teave

Ülevaade

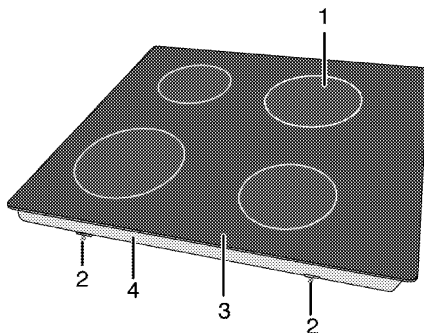

- 1 Ühesõriline küpsetusplaat
2 Kinnitusklamber
3 Klaaskeraamiline pind
4 Aluskate

Tehnilised andmed

Pinge/sagedus	220-240 V ~ 50/60 Hz
Energiatarve kokku	6000 W
Juhtme tüüp/ristlõige	minH05V2V2 5 x 1,5 mm ² / 3 x 2,5 mm ²
Välismõõtmed (kõrgus/laius/sügavus)	55 mm/580 mm/510 mm (Toote külge kinnitatud vedrude ja tihenditihendiga mudelite korral arvestage laiuse ja sügavuse mõõtetega võrreldes 10 mm võrra.)
Paigaldusmõõtmed (laius/sügavus)	560 mm/490 mm

Põletid

Vasak esimene	Ühesõriline küpsetusplaat
Suurus	180 mm
Võimsus	1800 W
Vasak tagumine	Ühesõriline küpsetusplaat
Suurus	140 mm
Võimsus	1200 W
Parem tagumine	Ühesõriline küpsetusplaat
Suurus	180 mm
Võimsus	1800 W
Parem esimene	Ühesõriline küpsetusplaat
Suurus	140 mm
Võimsus	1200 W

i Toote kvaliteedi parandamiseks võidakse tehnilisi andmeid etteatamiseta muuta.

i Kasutusjuhendis toodud joonised on skemaatilised ning ei pruugi teie tootega täpselt kokku langeda.

i Tootel olevatel etiketidel või tootega kaasas olevas dokumentatsioonis toodud väärtused on saadud laboritingimustes vastavalt asjaomastele standarditele. Olenevalt toote töö- ja keskkonningimustest võivad tegelikud väärtused varieeruda.

3 Paigaldamine

Toode tuleb lasta paigaldada päeval spetsialistil vastavalt kehtivatele eeskirjadele. Muidu muutub garantii kehtetuks. Tootja ei vastuta kahjude eest, mis tulenevad volitamata isikute tehtud protseduuridest ja võivad muuta garantii kehtetuks.

i Toote paigalduskoha ning elektrisüsteemi ettevalmistamine on kliendi ülesanne.

! Toote paigaldamisel tuleb järgida kõiki gaasi- ja elektrisüsteemidele kehtestatud kohalikke eeskirju.

! Enne paigaldamist vaadake üle, kas tootel ei ole defekte. Defektide esinemisel ärge laske toodet paigaldada. Kahjustatud toode võib kujutada ohtu.

Seadme ning köögiseinte ja -mööbli vahele tuleb jätta ohutuse tagamiseks piisav vahe. Vt joonist (väärtused millimeetrites).

- Jätke pliidi pinna kohale vähemalt 750 mm vaba ruumi.
- (*) Kui kavatsete paigaldada pliidi kohale õhupuhasi, valige selle paigalduskõrgus vastavalt tootja juhiste (vähemalt 650 mm). Kui kapoti kasutusjuhendis pole suurust määratletud, peaks see kõrgus olema vähemalt 650 mm.
- Eemaldage pakkematerjalid ning transpordifiksaatorid.
- Pinnad, sünteetilised laminaadid ja kasutatavad puhastusvahendid peavad olema kuumuskindlad (vähemalt 100 °C).
- Tööpind peab olema joondatud ja kinnitatud horisontaalselt.
- Lõigake tööpinnale pliidi jaoks auk, mis vastab paigaldusmõõtmetele.
- See toode on 3. klassi seade vastavalt standardile EN 30-1-1.

Enne paigaldamist

Pliit on mõeldud paigaldamiseks kaubandusvõrgus müüdavale tööpinnale.

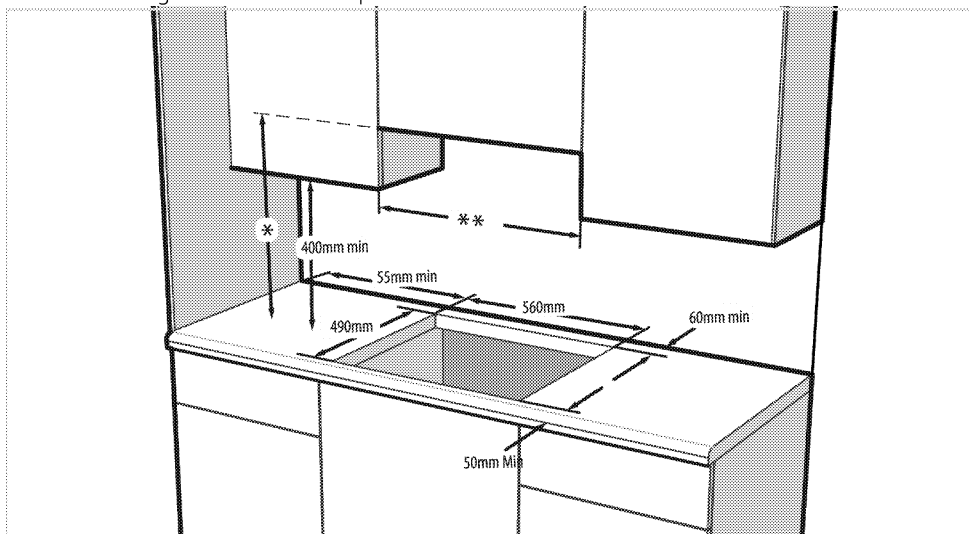

* Tõmbekapi kasutusjuhendis soovitatud minimaalne kõrgus. Kui kapoti kasutusjuhendis ei soovitata, peaks see kõrgus olema vähemalt min. 650 mm.

** Kappide vahekaugus peab olema vähemalt võrdne pliidi laisusega

Paigaldamine ja ühendamine

- Toodet tohib paigaldada ja ühendada ainult vastavalt ametlikele paigalduseeskirjadele.

i Ärge paigaldage pliiti teravate servade või nurkade lähedusse. Klaaskeraamiline pind võib puruneda!

Elektriühendused

Ühendage toode maandatud elektrikontakti/-liiniga, millel on sobivate näitajatega minikaitselüliti (vt tabelit "Tehnilised andmed"). Laske maandus paigaldada kvalifitseeritud elektrikul olenemata sellest, kas kasutate toodet transformaatoriga või ilma. Meie ettevõtte ei vastuta kahjude eest, mis on tingitud toote kasutamisest ilma kohalikele eeskirjadele vastava maanduseta.

! Tooted võivad vooluvõrku ühendada ainult autoriseeritud ja kvalifitseeritud isikud. Tooted garanteeritud algab alles pärast nõuetekohast paigaldamist. Tootja ei vastuta kahjude eest, mis tulenevad volitamata isikute tehtud protseduuridest.

! Toitejuhet ei tohi kinnitada klambritega, väänata ega muljuda ning see ei tohi puutuda kokku toote kuumenevate osadega. Kahjustatud toitejuhtme peab välja vahetama kvalifitseeritud elektrik. Muul juhul tuleb arvestada elektrilöögi, lühise või tulekahju ohuga!

- Ühendus peab vastama riiklikele eeskirjadele.
- Võrgutoite näitajad peavad vastama seadme tüübisildile märgitud andmetele. Tüübisilt paikneb toote korpuse tagaküljel.
- Tooted toitejuhe peab vastama tehniliste andmete tabelis toodud väärtustele.

! Enne elektritööde tegemist ühendage toode vooluvõrgust lahti. Elektrilöögi oht!

Toitejuhtme ühendamine

i Juhtmestiku paigaldamisel tuleb järgida elektrisüsteemidele kehtestatud siseriiklike/kohalike eeskirju ning kasutada ahju jaoks sobivat elektrikontakti/-liini ja pistikut. Kui toote võimsus on suurem kui pistiku ja elektrikontakti/-liini (kestev) taluvusvool, tuleb toode ühendada püsielektrisüsteemi otse, kasutamata pistikut ja elektrikontakti/-liini.

1. Kui tootega ei ole kaasas toitejuhet, tuleb sellega ühendada toitejuhe, mis valitakse tabelist (*Tehnilised andmed, lk 8*) vastavalt teie kodus olevale elektrisüsteemile, järgides ühenduskeemil toodud juhiseid.

Kui toitevoolu kõiki poolusi ei ole võimalik lahutada, tuleb ühendada vähemalt 3 mm kontaktivahega voolukatkestusseade (kaitse, liinikatkestuslüliti, kontaktor) ja kõik voolukatkestusseadme poolused peavad vastavalt IEE direktiividele paiknema toote kõrval (mitte kõrgemal). Selle juhise eiramine võib põhjustada probleeme toote kasutamisel ja muuta garantii kehtetuks.

i Soovitatav on kasutada lisakaitseks jääkvoolukatkestit.

2. Avage kruvikeeraja abil klemmikarbi kaas.
3. Pange toitejuhe läbi juhtmeklambr terminali all ja kinnitage see juhtmepinguti kaudu sisseehitatud kruviga põhiseadme külge.
4. Ühendage juhtmed kaasasoleva diagrammi abil.

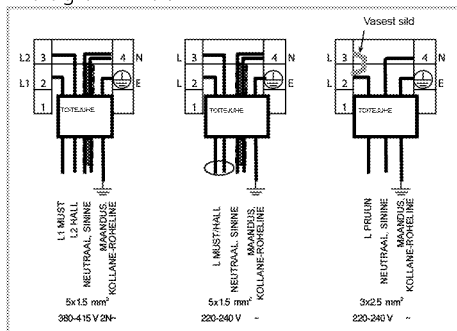

- Pärast juhtmete ühendamist sulgege klemmkarbi kaas.
- Paigutage toitejuhe nii, et see ei puutu vastu toodet, ning vältige selle surumist toote ja seina vahele.

i Ohutuse tagamiseks ei tohi juhe olla pikem kui 2 meetrit.

Toote paigaldamine

- Keerake pliit tagurpidi ja asetage siledale pinnale.
- Pliidiplaadi monteerimisel paigaldage plaadi serva ka kaasatunud tihend, nii nagu järgneval joonisel kujutatud. Veenduge, et tihend jääks 1 kuni 2 mm klaasi välisservast sisse poole.

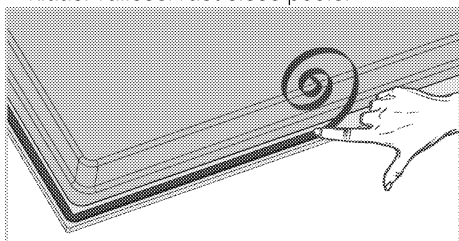

- Asetage pliit tööpinnaile ja seadke avaga kohakuti.
- Kinnitage pliit paigaldusklambritega, mis tuleb pista läbi korpuse alumisel küljel olevate avade.

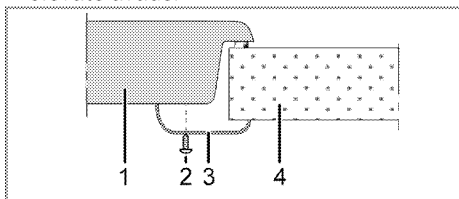

- Pliit
- Kruvi
- Paigaldusklamber
- Tööpind

i Pliidi paigaldamisel kapi peale tuleb paigaldada ka riiv, mis eraldab kappi pliidist: vt eespool toodud joonist. Sisseehitatud ahju kohale paigaldamisel ei ole seda vaja.

Näiteks kui toode paigaldatakse sahtli kohale ja selle alakülg on puudutatav, tuleb see katta puitplaadiga.

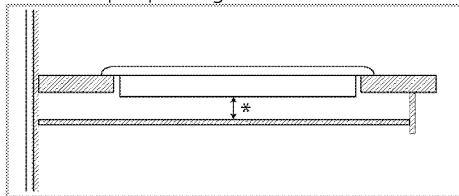

* min 15 mm

Tagantvaade (ühendusavad)

i Alloleval joonisel kujutatud ühendusavade asukohad on lihtsustatud ning võivad erineda toote mudelist olenevalt. Kinnitamisel lähtuge oma toote ühendusavade asukohast.

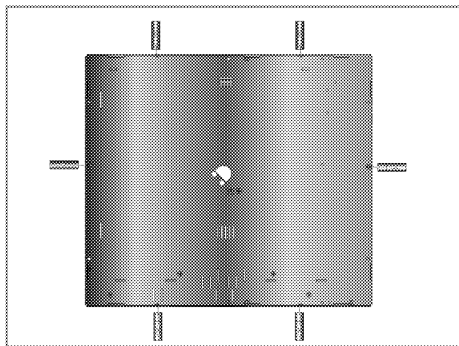

! Ühenduste tegemine erinevatesse aukudesse pole hea ohutuse seisukohast, kuna see võib kahjustada gaasi- ja elektrisüsteemi.

! Pliit sisaldab gaasi ja elektriga töötavaid osi. Seetõttu tuleb selle kinnitamiseks tööpinna külge kasutada ainult fikseerimisavasid, ainult komplekti kuuluvaid kinnitusdetailide ja kruvisid ning järgida juhendis olevaid juhiseid. Muidu võib see ohustada inimeste elu ja vara.

Lihtne paigaldamine: mõnel mudelil on toote külge kinnitatud vedrud ja tihend.

Nende mudelite puhul eirake kasutusjuhendis kirjeldatud kinnitusvedrusid ja kronsteinide paigaldamise juhiseid. Asetage oma toode otse ruumi, kuhu toode asetatakse, nagu on näidatud alloleval joonisel. Nende mudelite puhul arvestage kasutusjuhendis kirjutatud laiuse ja sügavuse mõõtmega 10 mm rohkem.

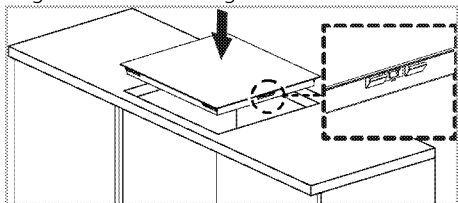

Lõppkontroll

1. Toote kasutamine.
2. Kontrollige funktsioone.

Toote kõrvaldamine kasutuselt

- Hoidke toote originaalkarp alles ja kasutage seda toote transportimiseks. Järgige karbile märgitud juhiseid. Kui teil originaalkarpi pole, pakkige toode mullikillesse või paksu kargongi sisse ja kinnitage kindlalt teibiga.

- i** Kontrollige toote üldilmet, et avastada võimalikke transpordi käigus tekkinud defekte.

4 Ettevalmistused

Nõuandeid energia säästmiseks

Alljärgnevad nõuanded aitavad teil oma seadet kasutada ökoloogilisel viisil ja säästa energiat:

- Külmutatud road sulatage enne kuumutamist üles.
- Kasutage hautamisel kaantega potte/panne. Ilma kaaneta võib kuluda kuni 4 korda rohkem energiat.
- Valige põleti, mille läbimõõt vastab kasutatava poti/panni läbimõõdule. Kasutage roogade valmistamisel alati sobiva suurusega kastrulit. Suuremad potid/pannid vajavad rohkem energiat.
- Elektripliidi puhul kasutage lameda põhjaga potte. Paksu põhjaga potid juhivad paremini soojust. Saate säästa kuni kolmandiku elektrist.
- Keedunõud ja pannid peavad vastama keeduala suurusele. Poti või panni põhi ei tohi olla keeduplaadist väiksem.

- Hoidke keedualad ja pottide/pannide põhjad puhtad. Mustus halvendab soojusülekannet keeduala ja keedunõu põhja vahel.
- Pikema valmistusaja korral lülitage keeduala 5 kuni 10 minutit enne valmistusaja lõppu välja. Jääkkuumuse kasutamisel saate säästa kuni 20% energiat.
- Teavet energiatõhususe kohta vastavalt EL 66/2014 leiате tootega kaasasolevast tootekirjeldusest.

Esimene kasutuskord

Seadme esmane puhastamine

-  Mõned puhastusained või -vahendid võivad pinda kahjustada. Ärge kasutage tugevatoimelisi puhastusaineid, puhastuspulbrit või -pastat ega teravaid esemeid.

1. Eemaldage kõik pakkematerjalid.
2. Pühkige seadme pindu niiske lapi või käsna ja kuivatage lapiga.

5 Pliidiplaadi kasutamine

Üldine teave toiduvalmistamise kohta



Ärge kunagi pange pannile õli rohkem kui kolmandiku ulatuses. Õli kuumutamisel ärge jätke pliiti järelevalveta. Õli ülekuumenemisega kaasneb tulekahju oht. **Ärge kunagi üritage kustutada tuld veega!** Õli süttimisel summutage leegid tuletcki või märja lapiga. Lülitage pliit välja, kui seda saab ohutult teha, ja helistage tuletõrjesse.

- Enne toiduainete praadimist kuivatage need hoolikalt ja asetage ettevaatlikult kuumale õli sisse. Külmutatud toiduained tuleb enne praadimist täielikult üles sulatada.
- Õli kuumutamisel ärge katke anumad kaanega.
- Jälgige, et pottide ja pannide sangad ei jääks pliidi kohale, et vältida nende kuumenemist. Ärge asetage pliidile kõikuvaid ja kergesti ümberminevaid keedunõusid.
- Ärge asetage sisselülitatud keedualadele tühje potte või panne. See võib neid kahjustada.
- Kui keedualal ei ole potti või panni ja see töötab tühjal, võivad tagajärjeks olla toote kahjustused. Kui olete toidu valmistamise lõpetanud, lülitage keedualad välja.
- Kuna toote pind võib olla tuline, ärge asetage sellele plastist või alumiiniumist nõusid. Sulanud materjal tuleb pinnalt kohe eemaldada.
- Sellistes nõudes ei tohiks hoida ka toitu.
- Kasutage ainult lameda põhjaga potte või panne.
- Pange potti või pannile sobiv kogus toitu. Nii ei voola toit üle äära ja säästate end pliidi puhastamisest. Ärge asetage poti- või pannikaasi keedualadele.
- Jälgige, et potid ja pannid asetseksid keeduala keskel. Kui soovite panna poti teisele keedualale, ärge libistage seda,

vaid tõstke üles ja asetage soovitud keedualale.

Soovitusi klaaskeraamiliste pliitide kasutamiseks

- Klaaskeraamiline pind on kuumuskindel ja tundetu suurte temperatuurierinevuste suhtes.
- Ärge kasutage klaaskeraamilist pinda esemete hoidmiseks või lõikelauana.
- Kasutage ainult sileda põhjaga tööstuslikke potte ja panne. Teravad servad kriimustavad pinda.
- Ärge kasutage alumiiniumist potte ja panne. Alumiinium kahjustab klaaskeraamilist pinda.

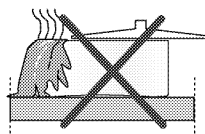

Pritsmed võivad klaaskeraamilist pinda kahjustada ja põhjustada tulekahju.

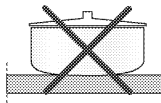

Ärge kasutage nõgusa või kumera põhjaga potte/panne.

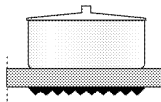

Kasutage ainult lameda põhjaga potte ja panne. Need tagavad parema soojusülekanne. Kui poti läbimõõt on liiga väike, läheb energia raisku.

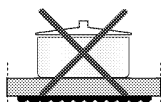

Pliidi kasutamine

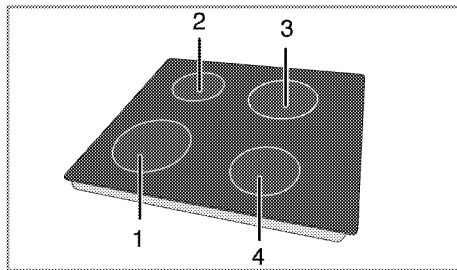

- 1 Ühesõõriline küpsetusplaat 18-20 cm
- 2 Ühesõõriline küpsetusplaat 14-16 cm
- 3 Ühesõõriline küpsetusplaat 18-20 cm



** Kui pliit on varustatud nende funktsioonidega.

Kellaga mudelitel

Skeemid ja joonised on üksnes illustratiivsed. Tegelik välimus või funktsioonid võivad olla teistsugused.

Pliidi sisselülitamine

Hoidke sõrme 1 sekund juhtpaneeli klahvil "Ⓜ". Süttivad keedualade näidikud. Pliit on nüüd kasutamiseks valmis. Järgmise 10 sekundi jooksul saate valida soovitud

keedualad. Pealüliti "Ⓜ" käsitsemise ajal ei saa kasutada teisi juhtseadiseid.

"0" ja kõik vastavad kümnendpunktid vilguvad kõigi keedualade näidikutel.

Kui 10 sekundi jooksul ei tehta ühtki toimingut, lülitub pliit automaatselt ooterežiimile.

Kui vajutate pealüliti "Ⓜ" kauem kui 2 sekundit, lülitub pliit välja ja pöördub tagasi ooterežiimile.

Keedualade valimine

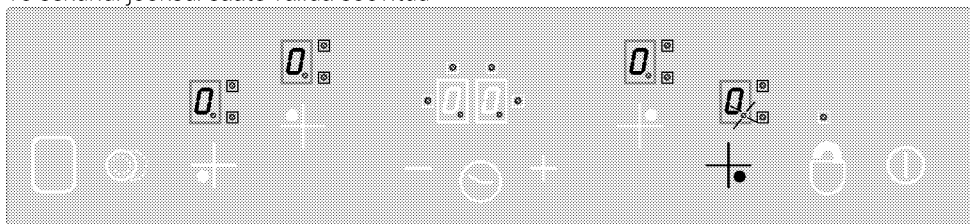

1. Lülitage pliit sisse.

2. Soovitud keeduala sisselülitamiseks puudutage vastava keeduala valikuklahvi. Pärast pliidi keeduala valimist hakkab vastava keeduala näidikul vilkuma kümnendpunkt "0".

Kui 10 sekundi jooksul ei tehta ühtki toimingut, lülitub pliit automaatselt ooterežiimile.

3. Määrake klahviga "+" või "-" temperatuuritase vahemikus "1" kuni "9" või "9" kuni "1".

Klahvid "+" ja "-" on varustatud korduse funktsiooniga. Kui vajutate mõnda neist klahvidest pikalt, siis muutub temperatuuritase iga 0,4 sekundi järel suuremaks või väiksemaks.

Kui kasutate käivitamiseks klahvi "+", ilmub näidikule tähis "1". Kui kasutate käivitamiseks klahvi "-", ilmub näidikule määratud väärtus (nt pooleks sekundiks "A" ja pooleks sekundiks "9"). See näitab, et sisse lülitus võimendusfunktsioon.

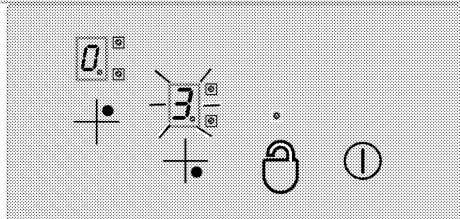

Võimendus

See funktsioon muudab toiduvalmistamise lihtsamaks. Võimenduse sisselülitamisel töötab keeduala mõnda aega maksimumvõimsusel (vt tabel 1). Võimenduse aeg sõltub valitud temperatuuritasemest. Seda näitab tähis "A" ja määratud temperatuuriväärtus, mis keeduala näidikul vaheldumisi vilguvad (nt pool sekundit on kuvatud "A", pool sekundit "9"). Kui võimendusaeg on läbi, siis vähendatakse keeduala võimsust ja temperatuuriväärtus jääb näidikule püsima. Võimendusfunktsioon on olemas kõigil keedualadel.

Võimendusfunktsiooni sisselülitamine:

1. Lülitage pliit sisse.
2. Valige valikuklahvide abil soovitud keeduala.

3. Määrake klahviga "—" keeduala temperatuuri väärtuseks "9". Pärast temperatuuri määramist on näidikul vaheldumisi "9" ja "A". See näitab, et valitud on temperatuuriaste "9" ja sisse on lülitatud võimendusfunktsioon.
4. Seejärel valige klahviga "—" 10 sekundi jooksul temperatuur, mida soovite kasutada ülejäänud ajal, kui võimendusaeg on läbi. Valige klahviga "+ või "—" keeduala temperatuur vahemikus "1" kuni "9" (käesoleva näite puhul tuleks valida tase "6").
5. Võimendusfunktsiooni ajal on näidikul vaheldumisi "A" ja "6" (võimendusperioodi lõpus jääb näidikule tähis "6").

Võimendusfunktsiooni väljalülitamine:

- Võimendusfunktsiooni varasemaks väljalülitamiseks hoidke sõrme klahvil "—" kuni temperatuur langeb nullini ("0").
- Kui temperatuuritasemeks, mis rakendub pärast võimendusperioodi, valitakse "9" ning ühtki madalamat taset ei valita, siis lakkab ekraani vilkumine 10 sekundi pärast. Võimendus on nüüd välja lülitatud.

Lülitage pliit välja.

Kui vajutate pealülitit "ⓘ" kauem kui 2 sekundit, lülitub pliit välja ja pöördub tagasi ooterežimile.

Kui pärast pliidi väljalülitamist saab kasutada veel jääksoojust, annab sellest märku tähis "A" vastava keeduala näidikul.

Keedualade väljalülitamine ükshaaval:

Keeduala väljalülitamiseks on 3 võimalust:

1. Klahvide "+ ja "—" vajutamine samaaegselt.
2. Temperatuuri vähendamine tasemele "0", kasutades klahvi "—".
3. Taimerifunktsiooni (kui on olemas) kasutamine vastava keeduala puhul.

1. Klahvide "+ ja "—" puudutamine samaaegselt.

Valige valikuklahvi "+ abil soovitud keeduala. Keeduala näidikule "A" ilmub kümnendpunkt. Keeduala väljalülitamiseks puudutage korraka klahve "+ ja "—".

2. Soovitud keeduala temperatuuri vähendamine tasemele "0", kasutades klahvi "—".

Keeduala saab välja lülitada ka nii, et lülitada temperatuur tasemele "0".

3. Taimeriga väljalülitamise funktsiooni (kui on olemas) kasutamine vastava keeduala puhul

Kui aeg on läbi, lülitab taimer vastava keeduala välja. Kõigile näidikutele ilmuvad tähised "0" ja "00". Kahe-/kolmeosaline keeduala ja taimeriga ühendatud valgusdiodid lülituvad välja.

Kui aeg on läbi, kõlab ka helisignaal. Helisignaali vaigistamiseks vajutage puutepaneelil suvalist klahvi.

Kahe-/kolmeosaliste keedualade sisselülitamine**

Kaheosalise keeduala sisselülitamine:

Valige soovitud kaheosaline keeduala. Vastava keeduala kümnendpunkt peab vilkuma hakkama.

Valige temperatuuritase vahemikus "1" kuni "9" ja puudutage kaheosalise keeduala sisselülitamiseks klahvi "ⓘ".

Vastava kaheosalise keeduala valgusdiod "A" hakkab samuti vilkuma. "ⓘ" klahvi

teistkordsel puudutamisel muutub kaheosalise keeduala olek: kaheosaline keeduala lülitub sisse või välja.

Laiendusala lülitub sisse vaid siis, kui keeduala põhiosa temperatuuritase on vahemikus "1" kuni "9".

Kolmeosalise keeduala sisselülitamine

Valige soovitud kolmeosaline keeduala. Vastava keeduala kümnendpunkt peab vilkuma hakkama. Valige temperatuuritase vahemikus "1" kuni "9" ja puudutage kaheosalise keeduala sisselülitamiseks klahvi "ⓘ".

Vastava kaheosalise keeduala valgusdiod "A" jääb samuti põlema. Klahvi "ⓘ" uuesti puudutades hakkab vilkuma kolmeosalise keeduala valgusdiod "A" ja kolmeosaline keeduala lülitub sisse.

Klahvi "ⓘ" veel kord puudutades lülitub kolmeosaline keeduala uuesti välja.

Eespool kirjeldatud toimingud muudavad alati kahe-/kolmeosaliste keedualade

olekut.

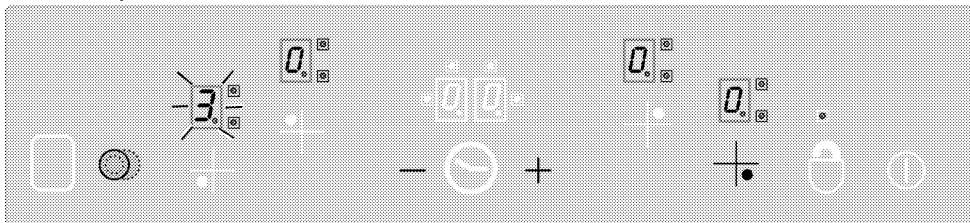

Kahe- ja kolmeosalise keeduala sisselülitamine valitud keeduala klahvil "0" puudutades.

Klahvilukk* (kellaga mudelitel)

Puutepaneeli lukustamiseks hoidke sõrme vähemalt 2 sekundit klahvil "0". Toimingu kinnituseks kõlab helisignaali. Seejärel

hakkab vilkuma valgusdiod "0" ja kõik keedualad lukustatakse.

Keedualasid saab lukustada ainult töörežiimis. Kui keedualad on lukustatud: Kasutada saab ainult pealülitit "1".

Valgusdiod "0" vilgub ja näitab klahviluku moodulit. Kui pliidi väljalülitamise ajal on klahvid lukustatud, rakendub klahvilukk ka siis, kui pliiit uuesti sisse lülitada. Pliidi kasutamiseks tuleb klahvilukk välja lülitada.

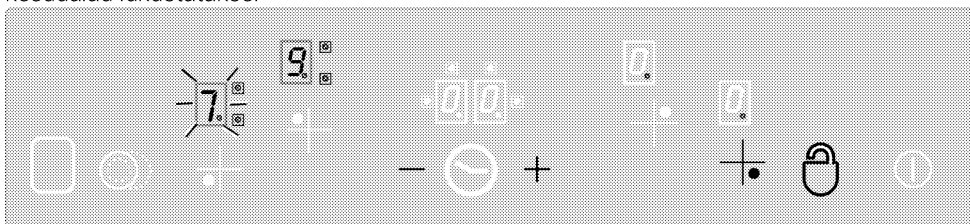

"0" klahviga saab puutepaneeli töörežiimis lukustada ja lukust avada.

Keedualade lukustuse avamiseks hoidke

sõrme 2 sekundit klahvil "0". Toimingu kinnituseks kõlab helisignaali.

Seejärel lülitub valgusdiod "0" välja. Nüüd on puutepaneel lukust lahti ja klahve saab kasutada nii nagu tavaliselt.

Lapselukk (See funktsioon on valikuline. Teie tootel ei pruugi seda olla.)

Et lapsed ei saaks keedualasid sisse lülitada, on võimalik välistada pliidi soovimatu kasutamine. Lapseluku funktsioon koosneb paarist keerulisest toimingust, mis lukustavad juhtimissüsteemi. Lapseluku saab sisse ja välja lülitada ainult ooterežiimis.

Mooduli lukustamine:

1. Vajutage pliidi sisselülitamiseks pealülitit "1".

2. Vajutage vähemalt 2 minutit korraga klahve "+" ja "-".

3. Seejärel puudutage uuesti klahvi "+".

» Rakendub lapseluku funktsioon ning kõigi keedualade näidikutele ilmub vastav tähis "L".

Lapseluku väljalülitamine: (See funktsioon on valikuline. Teie tootel ei pruugi seda olla.)

Lapseluku väljalülitamine käib samal moel nagu sisselülitamine.

1. Vajutage pliidi sisselülitamiseks pealülitit "1".

2. Vajutage vähemalt 2 minutit korraga klahve "+" ja "-".

3. Seejärel puudutage uuesti klahvi "-".

» Lapseluku töötamise ajal on kõigi keedualade näidikutel tähis "L". Kui lukustus on edukalt eemaldatud, siis tähis "L" kaob.

Taimerifunktsioon* (kellaga mudelitel)

See funktsioon teeb toiduvalmistamise hõlpsamaks. Te ei pea toidu valmistamise ajal kogu aeg pliidi ääres valvama, pealegi lülitub keeduala pärast valitud aja möödumist automaatselt välja.

Taimerifunktsioonid: puutepaneeli kaudu saab korraga juhtida kuni 4 keeduala ja ühte meeldetuletustaimerit. Kõiki taimereid saab kasutada ainult töörežiimis.

Taimer kasutamine meeldetuletusena

Meeldetuletustaimer töötab muudest keedualadest eraldi. Tänu sellele pole vahet, kas keeduala on valitud või mitte.

1. Meeldetuletustaimerit sisselülitamiseks puudutage klahvi "⊖". Taimerinäidikule ilmub "00" ja "00:00" ning alla paremale punkt. Meeldetuletustaimer on nüüd sisse lülitatud.
2. Seejärel määrake soovitud aeg, puudutades klahve "+" ja "-".
3. Pärast aja määramist alustab taimer selle pöördarvestust.

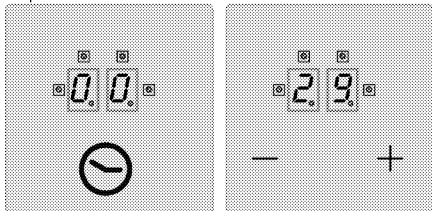

» Kui aeg on läbi, kõlab helisignaali. Helisignaali vaigistamiseks vajutage puutepaneelil suvalist klahvi.

Keeduala taimer:

Keedualade taimereid saab määrata ainult töötavatele keedualadele.

1. Esmalt lülitage pliit sisse, seejärel käivitage soovitud keeduala. (Keeduala tuleb seada väärtusele vahemikus "1" kuni "9".)
2. Nagu meeldetuletustaimerit puhul, kasutatakse ka keeduala taimerit sisselülitamiseks klahvi "⊖". Taimerinäidikule ilmub "00" ja "00:00" ning alla

paremale punkt. Keeduala taimer on nüüd sisse lülitatud.

3. Keeduala taimerit rakendamiseks peate puudutama klahvi "⊖" teist korda. Nüüd saate määrata taimerit seadistuse.
4. Määrake soovitud aeg, puudutades klahve "+" ja "-".

Pliidi taimerite seadistamine:

1. Pärast esimese keeduala taimerit sisselülitamist puudutage uuesti klahvi "⊖". Juhtimissüsteem lülitub päripäeva järgmisele taimeriga seotud töötavale keedualale. Pakutud määrangut näitab vilkuv valgusdiod "⊖".
2. Määrake soovitud aeg, puudutades klahve "+" ja "-".
3. Esimesena määratud keeduala taimerit näitab lakkamatult vilkuv valgusdiod "⊖".
 - Klahvi "⊖" uuesti puudutades saab määrata veel taimereid teistele töötavatele keedualadele.
 - 10 sekundi pärast ilmub taimerit näidikule uuesti taimer, mille aeg täitub kõige varem.
 - Taimerit näidikul põlevad valgusdiodid "00:00" näitavad hetkel töötavat taimerit.
 - Keedualade taimerite ja munataimerit väärtuste kuvamiseks tuleb muuta klahvi "⊖" asendit. Määrangut näitab alati ees paremal vilkuv valgusdiod "⊖". Kui ükski valgusdiod ei vilgu, kuvatakse meeldetuletustaimerit väärtus taimerit ekraanile.

Taimerite väljalülitamine:

Esmalt tuleb taimer ekraanile kuvada: selleks muutke klahvi "⊖" asendit, kuni ekraanile ilmub taimer. Väärtust saab hiljem tühistada kahel viisil:

- Väärtus vähendatakse sammhaaval tasemele "00", puudutades klahvi "-".
- Vajutatakse pool sekundit korraga klahve "+" ja "-", kuni taimerit näidikule ilmub "00".

Kui aeg on läbi, kõlab helisignaali. Helisignaali vaigistamiseks vajutage puutepaneelil suvalist klahvi.

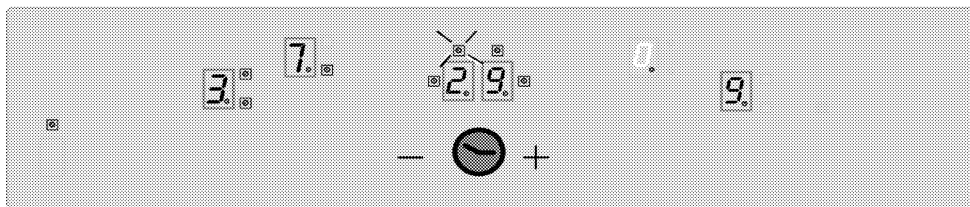

Kuvage taimeri näidikule 3. keeduala taimeri järelejäänud aja väärtus (märgutuli vilgub) (1. ja 4. keeduala töötavate taimerite märgutulesid ei ole taimeri näidikul näha).

Soojendusfunktsioon (kui on olemas)

Keeduala soojendusfunktsioon, mis valib täiendava temperatuuritaseme vahemikus 0 kuni 1, aitab hoida toitu soojana.

Soojendusfunktsiooni sisselülitamiseks puudutage klahvi "□".

Seejärel hakkab vilkuma valgusdiod "□".

Keeduala väljalülitamiseks puudutage uuesti klahvi "□".

Tööaja piirangud

Pliidi juhtimissüsteem kasutab tööaja piirangut. Kui mõni keeduala ununeb kogemata tööle, lülitub see teatud aja möödumisel automaatselt välja (vt tabel 1). Tööaja piirang sõltub valitud temperatuurist. Kui keedualale on määratud taimer, ilmub taimeri näidikule 10 sekundiks tähis "00" (10 sekundi pärast lülitub sisse jääksoojuse tähis).

Seejärel lülitub taimeri näidik välja. Pärast keeduala automaatset väljalülitamist, nagu eespool kirjeldatud, hakkab see uuesti tööle ning süsteem rakendab määratud temperatuuril maksimaalset tööaega.

Tabel 1. Temperatuuri seadistusparameetrid, tsükli aeg 47,0 sekundit

Temperatuuriseade	Väljalülitumisaeg (sekundites)	Sisselülitumisaeg (sekundites)	Tööaja piirang (tundides)	Voimendusaeg (sekundites)
0	0	0	0	-
1	45,6	1,4	6	60
2	43,6	3,4	6	180
3	41,3	5,7	5	288
4	38,4	8,6	5	390
5	35,9	11,1	4	510
6	33,1	13,9	1,5	150
7	26,2	20,8	1,5	210
8	19,2	27,8	1,5	270
9	0	47,0	1,5	-

Jääksoojuse funktsioonid

Kui väljalülitatud keeduala pinnatemperatuur on anduri andmetel üle 60 °C või kui näidikul kuvatud temperatuur on üle 60 °C, ilmub vastava keeduala näidikule tähis "H" (jääksoojus). Kui jääksoojus langeb alla 60 °C, ilmub näidikule tähis "0".

Kui keeduala jääksoojus oli enne voolukatkestust üle 60 °C, siis elektrivarustuse taastumisel hakkab vilkuma jääksoojuse näidik. Näidik vilgub edasi, kuni

maksimaalne jääksoojuse aeg saab läbi või kuni valitakse ja lülitatakse sisse keeduala.

i Vooluvõrku ühendamisel teostab pliidi juhtimissüsteem kalibreerimise, mis sõltub sensorist, klaasist ja ümbritseva keskkonna tingimustest. Ärge katke sensori klaasist osa kalibreerimise ajal kinni.

i Kui toote ekraanile ilmuvad sellised vead nagu AF10, AF20, AF30, võtke ühendust teenindusega.

6 Hoidmine ja hooldus

Üldine teave

Toote kasutusiga pikeneb ja probleeme tekib harvem, kui toodet regulaarselt puhastada.



Enne hooldus- ja puhastustööde alustamist ühendage toode vooluvõrgust lahti. Elektrilöögi oht!



Enne toote puhastamist laske sellel maha jahtuda. Kuumad pinnad võivad tekitada põletusi!

- Puhastage toodet põhjalikult pärast iga kasutuskorda. Sel viisil on lihtsam eemaldada toiduvalmistusjääke, vältides nende kõrbemist seadme järgmisel kasutuskorral.
- Toote puhastamiseks pole vaja spetsiaalseid puhastusvahendeid. Kasutage toote puhastamiseks sooja vett koos vedela pesuvahendiga, pehmet lappi või käsna ning kuivatamiseks kuiva lappi.
- Liigne vedelik tuleb pärast puhastamist alati ära pühkida ja pritsmed kohe kuivatada.
- Ärge kasutage roostevabast terasest või inoxist pindade ja käepideme puhastamiseks puhastusvahendeid, mis sisaldavad hapet või kloriidi. Nende osade puhastamiseks kasutage pehmet lappi ja vedelat puhastusvahendit (mitteabrasiivset), tõmmates lapiga ainult ühes suunas.
- Mõned puhastusained või -vahendid võivad pinda kahjustada. Ärge kasutage tugevatoimelisi puhastusaineid, puhastuspulbrit või -pastat ega teravaid esemeid.



Ärge kasutage puhastamiseks aurupuhasteid, muidu võite saada elektrilöögi.

Pliidi puhastamine

Klaaskeraamiline pind

Puhastage klaaskeraamilist (vitrokeraamilist) pinda külma veega, eemaldades hoolikalt puhastusainete jäägid, ja kuivatage pehme lapiga. Jäägid võivad pliidi järgmisel kasutuskorral klaaskeraamilist pinda kahjustada.

Mitte mingil juhul ei tohi klaaskeraamilisele (vitrokeraamilisele) pinnale kuivanud jääke kraapida noatera, traatnuustiku vms abivahenditega.

Kaltsiumiplekid (kollased plekid) eemaldatakse vähese koguse katlakivieemaldusvahendiga (näiteks äädikas või sidrunimahla), mida leiab poodidest.

Kui pind on tugevalt määrdunud, kandke puhastusvahend pesukäsnaile ja oodake, kuni see korralikult imendub. Seejärel puhastage pliidi pind niiske lapiga.



Suure suhkrusisaldusega toidud (nt kondenspiim või siirup) tuleb eemaldada kohe, mitte jääda ootama pinna jahtumist. Muidu võivad need klaaskeraamilist pinda pöördumatult kahjustada.

Kattekihid või muud pinnad võivad aja jooksul mõnevõrra pleekida. See ei mõjuta seadme tööd.

Pleekimine ja plekid klaaskeraamilisel pinnal on normaalsed ilmingud, mitte defektid.

7 Probleemide lahendamine

Toote kuumenemisel ja jahtumisel on kuulda metallset heli.

- Metallosade kuumenemisel võivad need paisuda ning tekitada hääli. >>> *Tegemist ei ole rikkega.*

Toode ei tööta.

- Võrgukaitse on rakendunud või läbi põlenud. >>> *Kontrollige elektrikalbi korke. Vajadusel vahetage või lähtestage need.*
- Toode ei ole ühendatud (maandatud) pistikupessa. >>> *Kontrollige pistiku ühendust.*
- Kui lülitate pliidi uuesti sisse, aga displei ei sütti. >>> *Lahutage seade võimsuslüliti abil vooluvõrgust. Oodake 20 sekundit ja ühendage seade uuesti vooluvõrku.*



Kui teil ei õnnestu probleemi käesolevas lõigus antud juhiste kohaselt lahendada, konsulteerige volitatud teenindusega või edasimüüjaga, kellelt te toote ostsite. Ärge kunagi üritage rikkis toodet ise parandada.

beko

Płyta kuchenna do zabudowy

Instrukcja użytkowania

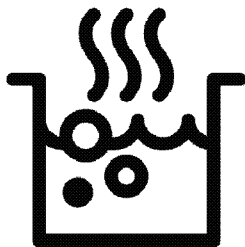

PL



PAPIER Z RECYKLINGU I
NADAJĄCY SIĘ DO PONÓWNEGO
PRZETWORZENIA

Prosimy najpierw przeczytać tę instrukcję obsługi!

Drogi Kliencie,

Dziękujemy za wybór produktu firmy Beko. Mamy nadzieję, że wyrób ten, wyprodukowany zgodnie z najwyższymi wymogami jakościowymi i według najnowszej technologii, służyć Ci będzie jak najlepiej. Prosimy zatem przed użyciem tego wyrobu uważnie przeczytać całą tę instrukcję obsługi i wszystkie inne dostarczone z nim dokumenty i zachować je do wglądu w przyszłości. Jeśli przekażesz ten wyrób komuś innemu, oddajcie mu także tę instrukcję.

Przestrzegaj wszelkich ostrzeżeń i informacji z tej instrukcji.

Pamiętaj, że niniejsza instrukcja użytkowania może odnosić się także do kilku innych modeli. Różnice pomiędzy modelami wskazano w niniejszej instrukcji.

Objaśnienie symboli

W niniejszej instrukcji użytkowania stosuje się następujące symbole:



Ważna informacja lub przydatna wskazówka dot. użytkowania



Ostrzeżenie przed zagrożeniem dla życia i mienia.



Ostrzeżenie przed porażeniem elektrycznym.



Ostrzeżenie przed zagrożeniem pożarem.



Ostrzeżenie przed gorącymi powierzchniami.

Niniejsze urządzenie jest zgodne z następującymi

Dyrektywami Unii Europejskiej:

- 2014/30/WE LVD (Niskie Napięcia)

- 2014/35/WE EMC (Kompatybilność Elektromagnetyczna)

Importer: Beko S.A.

ul. Puławska 366, 02-819 Warszawa



1 Ważne instrukcje i ostrzeżenia dotyczące bezpieczeństwa i ochrony środowiska 4

Ogólne zasady bezpieczeństwa 4
 Bezpieczeństwo elektryczne 5
 Zasady zachowania bezpieczeństwa przy użytkowaniu tego wyrobu 6
 Zamierzone przeznaczenie 7
 Bezpieczeństwo dzieci 7
 Stare urządzenia 8
 Pozbywanie się materiałów opakowaniowych 8

2 Informacje ogólne 9

Opis urządzenia 9
 Dane techniczne 9

3 Instalacja 10

Przed zainstalowaniem 10
 Instalacja i przyłączenie 11

Przyszły transport 13

4 Przygotowanie 14

Jak oszczędzać energię 14
 Pierwszy raz 14
 Pierwsze czyszczenie 14

5 Jak używać płyty kuchennej 15

Ogólne informacje o gotowaniu 15
 Użytkowanie płyt kuchennych 16
 Panel sterowania 16

6 Czyszczenie i konserwacja 23

Informacje ogólne 23
 Czyszczenie płyty 23

7 Rozwiązywanie problemów 24

1 Ważne instrukcje i ostrzeżenia dotyczące bezpieczeństwa i ochrony środowiska

W rozdziale tym zawarto instrukcje zachowania bezpieczeństwa, które pomogą uniknąć zagrożenia obrażeniem lub szkodą. Nieprzestrzeganie tych instrukcji spowoduje unieważnienie wszelkich gwarancji.

Ogólne zasady bezpieczeństwa

- Urządzenie może być używane przez dzieci w wieku 8 lat i starsze oraz osoby o ograniczonych zdolnościach fizycznych, czuciowych lub umysłowych, lub nieumiejętne i niedoświadczone, jeśli są pod nadzorem lub poinstruowano je w sprawach użytkowania tego urządzenia w sposób bezpieczny i rozumieją związane z tym zagrożenia. Dzieci nie powinny bawić się tym urządzeniem. Dzieciom bez nadzoru nie należy powierzać czyszczenia ani konserwacji.
- Urządzenie może być używane przez osoby (w tym dzieci) niepełnosprawne

fizycznie, psychicznie lub umysłowo, a także przez osoby bez doświadczenia lub wiedzy w zakresie obsługi urządzenia wyłącznie pod nadzorem lub po uprzednim poinstruowaniu w zakresie bezpiecznego korzystania z urządzenia.

Należy dopilnować, aby dzieci nie bawiły się tym urządzeniem.

- W razie przekazania produktu innej osobie do użytku osobistego lub do celów związanych z wykorzystaniem używanego produktu należy przekazać go wraz z podręcznikiem użytkownika, etykietami produktu i innymi stosownymi dokumentami i elementami.
- Instalacje i naprawy musi zawsze wykonywać autoryzowany pracownik serwisowy. Producent nie odpowiada za szkody wynikłe z instalacji i napraw wykonywanych przez osoby nieupoważnione i może z tego powodu unieważnić gwarancję. Przed instalacją

uważnie przeczytaj tę instrukcję.

- Nie wolno uruchamiać tego wyrobu, jeśli jest niesprawny lub widocznie uszkodzony.
- Po każdym użyciu sprawdź, czy wyłączony został pokrętła funkcjonalne.

Bezpieczeństwo elektryczne

- W razie awarii tego urządzenia nie należy go używać do czasu naprawy przez autoryzowany serwis. Grozi to porażeniem elektrycznym!
- To urządzenie można podłączyć tylko do gniazdka z uziemieniem o napięciu i z zabezpieczeniem jakie podano w "Danych technicznych". Zleć wykonanie instalacji uziemienia wykwalifikowanemu elektrykowi, niezależnie od tego, czy używasz transformatora do zasilania. Firma nasza nie ponosi odpowiedzialności za jakiegokolwiek problemy wynikające z braku uziemienia tego urządzenia zgodnie z miejscowymi przepisami.

- Nie wolno myć urządzenia rozlewając nań wodę! Grozi to porażeniem elektrycznym!
- Urządzenie to trzeba odłączyć od zasilania na czas instalacji, konserwacji, czyszczenia i napraw.
- Aby uniknąć zagrożenia w przypadku uszkodzenia przewodu zasilającego, musi go wymienić producent, punkt serwisowy lub osoba o podobnych kwalifikacjach.
- Należy używać tylko kabla zasilającego podanego w "Danych technicznych".
- Urządzenie należy tak zainstalować, aby można było go całkowicie odłączyć od sieci. Odłączenie to należy zapewnić albo poprzez wyjęcie wtyczki z gniazdka, albo wyłączenie wyłącznika, w który wyposażona jest domowa instalacja elektryczna, zgodnie z przepisami budowlanymi.
- Wszelkie prace na układach i urządzeniach elektrycznych wykonywać może tylko upoważniony i wykwalifikowany personel.
- W razie jakiegokolwiek awarii wyłącz wyrób i odłącz go od sieci zasilającej. W tym celu wyłącz bezpiecznik

zabezpieczający instalację domową.

- Upewnij się, że prąd bezpiecznika jest odpowiedni dla tego wyrobu.

Zasady zachowania bezpieczeństwa przy użytkowaniu tego wyrobu

- **OSTRZEŻENIE:** Podczas użytkowania urządzenie i jego części są gorące. Nie dotykać nagrzaných części. Dzieci poniżej 8 lat mogą przebywać w pobliżu urządzenia wyłącznie pod nadzorem osób dorosłych.
- Nigdy nie wolno używać tego wyrobu w stanie zakłócenia oceny sytuacji lub koordynacji przez konsumpcję alkoholu i/lub innych środków odmieniających świadomość.
- Zachowaj ostrożność, jeśli w potrawach stosuje się napoje alkoholowe. W wysokiej temperaturze alkohol paruje i może się zapalić po zetknięciu z gorącymi powierzchniami.
- Nie umieszczaj żadnych materiałów łatwopalnych w pobliżu tego wyrobu, ponieważ jego boki mogą bardzo się nagrzewać przy pracy.
- Należy dbać, aby żaden otwór wentylacyjny nie był zakryty.
- Do czyszczenia tego urządzenia nie używaj urządzeń parowych, ponieważ może to spowodować porażenie prądem.
- **OSTRZEŻENIE:** Smażenie na kuchence w tłuszczu lub oleju bez dozoru może być niebezpieczne i może doprowadzić do pożaru. NIE próbuj gasić ognia wodą, ale wyłącz kuchenkę, a następnie stłum płomień, np. pokrywką lub kocem gaśniczym.
- **UWAGA:** Gotowanie należy nadzorować. Krótkie gotowanie należy stale nadzorować.
- **OSTRZEŻENIE:** Zagrożenie pożarowe: Nie stawiaj niczego na powierzchniach do gotowania.
- **OSTRZEŻENIE:** Jeżeli powierzchnia jest pęknięta, wyłączyć kuchenkę, aby uniknąć zagrożenia porażeniem prądem elektrycznym.
- W przypadku pęknięcia szklanej płyty kuchenki: Natychmiast wyłącz wszystkie palniki i

elektryczne elementy grzejne oraz odłącz urządzenie od zasilania. Nie dotykaj powierzchni urządzenia. Nie używaj urządzenia.

- Urządzenia tego nie wolno obsługiwać z wykorzystaniem zewnętrznego zegara ani osobnego pilota.
- Tworzące się z powodu wilgoci na powierzchni płyty grzejnej lub na dnie naczynia ciśnienie pary może powodować przesuwanie się naczyń. Dlatego upewnij się, że powierzchnia płyty i dno garnków są zawsze suche.
- **OSTRZEŻENIE:** Używaj tylko osłon płyty zaprojektowanych przez producenta danego sprzętu kuchennego lub wskazanych przezeń w instrukcji obsługi jako odpowiednie, lub osłon związanych z tym sprzętem. Użycie niewłaściwych osłon może powodować wypadki.

Aby uniknąć zagrożenia pożarem przy użytkowaniu tej kuchenki;

- Upewnij się, że wtyczka pasuje do gniazdka i nie powoduje iskrzenia.
- Nie należy używać uszkodzonych ani uciętych

przewodów, ani przedłużaczy, a tylko oryginalnego przewodu zasilającego.

- Upewnij się, że gniazdko, do którego włączona jest kuchenka jest suche.

Zamierzone przeznaczenie

- Wyrób ten przeznaczony jest do użytku domowego. Nie dopuszcza się użytkowania komercyjnego.
- **UWAGA:** Urządzenie to służy wyłącznie do pieczenia potraw. Nie wolno używać go do innych celów, na przykład do ogrzewania pomieszczeń."
- Producent nie odpowiada za szkody spowodowane niewłaściwym użytkowaniem tego wyrobu lub obchodzeniem się z nim.

Bezpieczeństwo dzieci

- **OSTRZEŻENIE:** Dostępne części mogą się nagrzewać podczas użytkowania. Małe dzieci należy trzymać z dala od kuchenki.
- Materiały opakowaniowe mogą być niebezpieczne dla dzieci. Trzymać materiały opakowaniowe z dala od dzieci. Prosimy pozbyć się całego opakowania zgodnie

z normami ochrony środowiska.

- Urządzenia elektryczne są niebezpieczne dla dzieci. W trakcie pracy tego produktu nie dopuszczać do przebywania dzieci w jego pobliżu ani do zabawy.
- Nie stawiaj na tym urządzeniu żadnych przedmiotów, po które mogłyby sięgać dzieci.

Stare urządzenia

Zgodność z dyrektywą WEEE i usuwanie odpadów:



Niniejszy wyrób jest zgodny z dyrektywą Parlamentu Europejskiego i Rady (2012/19/WE). Wyrób ten oznaczony jest symbolem klasyfikacji zużytych urządzeń elektrycznych i elektronicznych (WEEE). Wyrób ten wykonano z części i materiałów wysokiej jakości, które mogą być odzyskane i użyte jako surowce wtórne. Po zakończeniu użytkowania nie należy

pozbywać się go razem z innymi odpadkami domowymi. Należy przekazać go do punktu zbiórki urządzeń elektrycznych i elektronicznych na surowce wtórne. Aby dowiedzieć się, gdzie jest najbliższy taki punkt, prosimy skonsultować się z władzami lokalnymi.

Odpowiednie postępowanie ze użytym sprzętem zapobiega potencjalnym konsekwencjom dla środowiska naturalnego i ludzkiego zdrowia.

Zgodność z dyrektywą RoHS:

Niniejszy wyrób jest zgodny z dyrektywą Parlamentu Europejskiego i Rady RoHS (Ograniczenie użycia substancji niebezpiecznych) (2011/65/WE). Nie zawiera szkodliwych i zakazanych materiałów, podanych w tej dyrektywie.

Pozbywanie się materiałów opakowaniowych

- Materiały opakowaniowe są niebezpieczne dla dzieci. Należy trzymać je w bezpiecznym miejscu, niedostępne dla dzieci. Opakowanie tego wyrobu wyprodukowano z surowców wtórnych. Należy odpowiednio się ich pozbywać i sortować je zgodnie z instrukcjami gospodarki surowcami wtórnymi. Nie należy ich wyrzucać razem ze zwykłymi odpadkami domowymi.

2 Informacje ogólne

Opis urządzenia

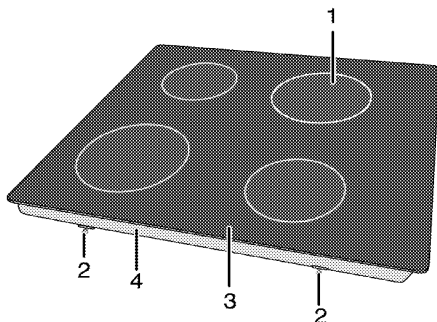

- 1 Jednoobwodowa płytką do gotowania
2 Klamra montażowa
3 Powierzchnia ceramiczna
4 Pokrywa podstawy

Dane techniczne

Napięcie/częstotliwość	220-240 V ~ 50/60 Hz
Łączne zużycie energii el.	6000 W
Typ/ przekrój przewodu	min.H05V2V2 5 x 1,5 mm ² / 3 x 2,5 mm ²
Wymiary zewnętrzne (wys./szer./głęb.)	55 mm/580 mm/510 mm (W przypadku modeli, które są dostarczane ze sprężynami montażowymi i uszczelką przymocowaną do produktu, należy wziąć pod uwagę wymiary szerokości i głębokości jako o 10 mm większe niż te pomiary.)
Wymiary instalacyjne (szer./głęb.)	560 mm/490 mm
Palniki	
Przedni lewy	Jednoobwodowa płytką do gotowania
Wymiary	180 mm
Moc	1800 W
Tylny lewy	Jednoobwodowa płytką do gotowania
Wymiary	140 mm
Moc	1200 W
Tylny prawy	Jednoobwodowa płytką do gotowania
Wymiary	180 mm
Moc	1800 W
Przedni prawy	Jednoobwodowa płytką do gotowania
Wymiary	140 mm
Moc	1200 W

i Dane techniczne mogą zostać zmienione bez uprzedzenia w celu poprawy jakości wyrobu.

i Rysunki w tej instrukcji są schematyczne i mogą się nieco różnić od danego wyrobu.

i Wartości podane na etykietkach wyrobu lub w towarzyszącej mu dokumentacji uzyskano w warunkach laboratoryjnych zgodnie z odpowiednimi normami. Wartości te mogą się różnić zależnie od operacyjnych i środowiskowych warunków pracy danego wyrobu.

3 Instalacja

Produkt musi zostać zainstalowany przez wykwalifikowaną osobę i zgodnie z obowiązującymi przepisami. W przeciwnym razie gwarancja zostanie unieważniona. Producent nie odpowiada za szkody wynikłe z instalacji i napraw wykonywanych przez osoby nieupoważnione i może z tego powodu unieważnić gwarancję.

i Przygotowanie miejsca do instalacji i dostępu do sieci elektrycznej to obowiązek klienta.

! Urządzenie to należy instalować zgodnie z miejscowymi przepisami dot. instalacji gazowych i elektrycznych.

! Przed zainstalowaniem sprawdź, czy wyrób nie ma widocznych defektów. Jeśli ma, nie instaluj go. Uszkodzone wyroby zagrażają Twemu bezpieczeństwu.

Przed zainstalowaniem

Płyta kuchenna przeznaczona jest do zainstalowania w dostępnych w handlu blatach. Pomiedzy tym urządzeniem a ścianami lub meblami kuchennymi należy pozostawić bezpieczny odstęp. Patrz: rysunek (wymiary w mm)

- Zachowaj minimalny odstęp 750 mm ponad powierzchnią płyty kuchennej.
- (*) Jeśli nad kuchenką ma być zainstalowany wyciąg, sprawdź wysokość instalacji w instrukcji wytwórcy wyciągu. Jeśli nie określono żadnego rozmiaru w instrukcji okapu, wysokość ta powinna wynosić co najmniej 650 mm.
- Usuń materiały opakowaniowe i blokady do transportu.
- Powierzchnie zastosowanych syntetycznych laminatów i lepszyczy muszą być odporne na wysoką temperaturę (minimum 100 °C).
- Blat trzeba ułożyć poziomo i przytwierdzić.
- W blacie wytnij otwór na płytę kuchenną zgodnie z wymiarami instalacyjnymi.
- Ten produkt jest urządzeniem klasy 3 zgodnie z normą EN 30-1-1.

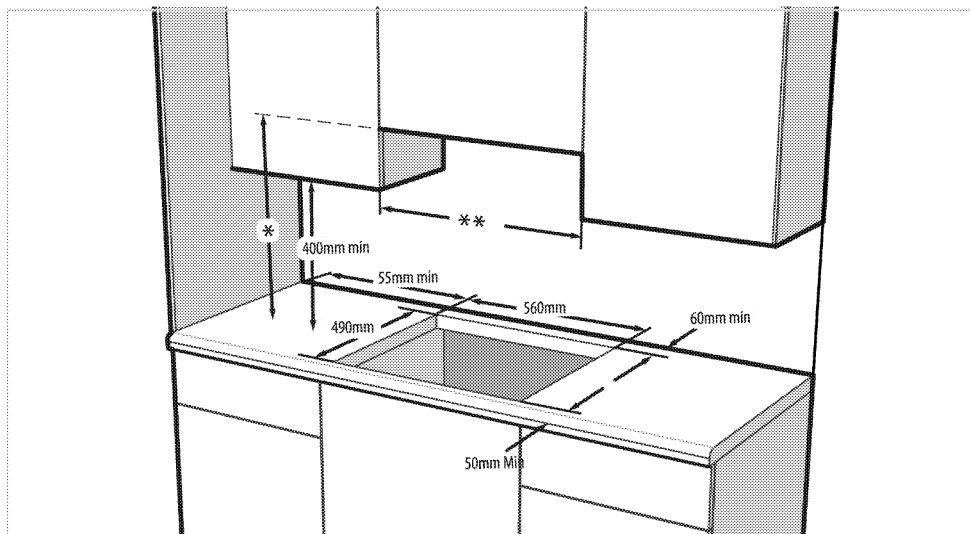

- * Minimalna odległość od okapu musi być zgodna z podaną w instrukcji obsługi okapu. Jeśli nie jest to zalecane w instrukcji obsługi okapu, wysokość ta powinna wynosić co najmniej min. 650 mm.
- ** Minimalna odległość pomiędzy szafkami musi być równa szerokości płyty kuchennej

Instalacja i przyłączenie

- Urządzenie to należy instalować zgodnie z miejscowymi przepisami dot. instalacji gazowych i elektrycznych.

 Nie ustawiaj płyty kuchennej na narożniku czy ostrych krawędziach. Istnieje niebezpieczeństwo pęknięcia powierzchni ceramicznej!

Przyłączenie elektryczne

Przyłączyć ten wyrób do uziemionego gniazda / obwodu zabezpieczonego miniaturowym wyłącznikiem automatycznym o odpowiedniej mocy, jak podano w tabeli „Dane techniczne”. Zlecić wykonanie instalacji uziemienia wykwalifikowanemu elektrykowi, niezależnie od tego, czy używany jest transformator do zasilania. Nasza firma nie odpowiada za żadne szkody wynikłe z użytkowania tego wyrobu bez uziemienia, zgodnie z przepisami miejscowymi.

 Wyrób ten musi być przyłączony do sieci elektrycznej przez osobę upoważnioną i wykwalifikowaną. Gwarancja na ten wyrób obowiązuje dopiero po jego prawidłowym zainstalowaniu. Producent nie odpowiada za szkody wynikłe z instalacji i napraw wykonywanych przez osoby nieupoważnione.

 Przewodu zasilającego nie można klamrować, zginać i przyciskać, ani stykać z gorącymi częściami urządzenia. Przewody uszkodzone wymieniać może tylko wykwalifikowany elektryk. Zagrożenie porażeniem elektrycznym, zwarcie lub pożarem z powodu niefachowej instalacji!

- Przyłączenie musi być zgodne z przepisami krajowymi.
- Parametry zasilania muszą odpowiadać danym podanym na tabliczce znamionowej urządzenia. Tabliczka znamionowa umieszczona jest na tylnej obudowie urządzenia.
- Przewód zasilający ten wyrób musi odpowiadać parametrom podanym w tabeli "Dane techniczne".

 Przed podjęciem jakichkolwiek prac przy instalacji elektrycznej, odłącz to urządzenie od zasilania. Grozi to porażeniem elektrycznym!

Przyłączanie kabla zasilania

 Podczas podłączania kabli należy przestrzegać krajowych/miejscowych przepisów elektrycznych oraz korzystać z właściwego dla urządzenia gniazda zasilającego / obwodu oraz wtyczki. Jeśli ograniczenia mocy produktu znajdują się poza obecną obciążalnością wtyczki i gniazda zasilającego / obwodu, należy podłączyć produkt bezpośrednio za pośrednictwem stałej instalacji elektrycznej bez korzystania z wtyczki i gniazda zasilającego / obwodu.

1. **Jeśli razem z tym wyrobem nie dostarczono przewodu zasilającego**, trzeba do niego przyłączyć przewód zasilający wybrany z tabeli (*Dane techniczne, strona 9*) odpowiednio do domowej instalacji elektrycznej, stosując się do instrukcji w schemacie przyłączenia kabla.

Jeśli nie jest możliwe odłączenie od zasilania we wszystkich biegunach, trzeba zainstalować wyłącznik z przerwą stykową co najmniej 3 mm (bezpieczniki, liniowy wyłącznik bezpieczeństwa, stycznik), którego wszystkie bieguny powinny sąsiadować z wyrobem (ale nie ponad nią) zgodnie z przepisami IEE. Nieprzestrzeganie tych instrukcji może skutkować problemami eksploatacyjnymi i unieważnieniem gwarancji na wyrób.

i Zaleca się dodatkowe zabezpieczenie wyłącznikiem prądu resztkowego.

- Śrubokrętem otwórz pokrywę listwy zaciskowej.
- Wsadź przewód zasilający przez klamrę pod zaciskiem i umocuj go do korpusu śrubą zintegrowaną na elemencie klamrowym.
- Połącz przewody zgodnie z dostarczonym schematem.

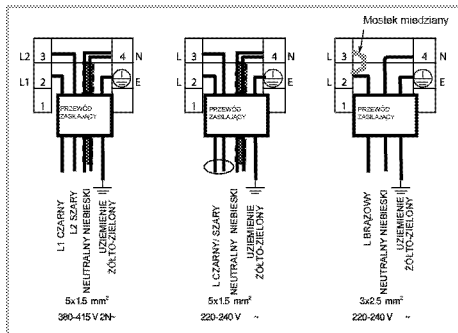

- Po połączeniu przewodów zamknij pokrywę listwy zaciskowej.
- Przewód zasilający ułóż tak, aby nie stykał się z wyrobem i nie uwiązał pomiędzy nim a ścianą.

i Ze względów bezpieczeństwa przewód zasilający nie może być dłuższy od 2 m.

Instalowanie wyrobu

- Odwrócić ależby odwrócić płytę kuchenną do góry dnem i położyć ją na płaskiej powierzchni.
- Podczas montażu płyty należy założyć wokół niej uszczelkę dostarczoną w opakowaniu, tak jak pokazano na

poniższym rysunku, pozostawiając 1-2 mm wewnątrz od zewnętrznej krawędzi szyby.

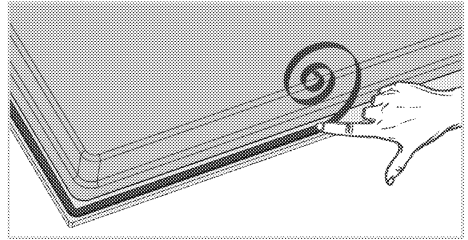

- Ustaw płytę na blacie i wyrównaj.
- Płytę kuchenną można umocować w blacie dostarczonymi klamrami wprowadzanymi w otwory dolnej obudowy.

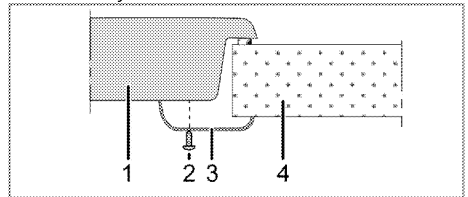

- Płyta kuchenna
- Śróbka
- Klamra instalacyjna
- Blat

i Jeśli płyta kuchenna jest instalowana na szafce, musi zostać zamontowana półka oddzielająca płytę od szafki, jak to pokazano na powyższej ilustracji. Nie jest to potrzebne przy instalacji ponad piekarnikiem do zabudowy.

Jeśli, na przykład, ze względu na umieszczenie tego urządzenia ponad szufladą, można dotknąć jego spodu, musi on być przykryty płytą drewnianą.

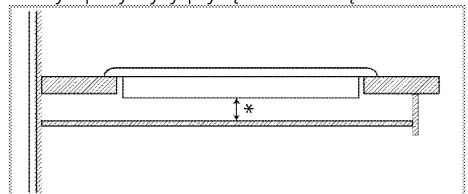

* min. 15 mm

Widok z tyłu (otwory przyłączeniowe)

- i** Umieszczenie otworów przyłączeniowych przedstawione na poniższym rysunku jest przykładowe i może się różnić w zależności od modelu wyrobu. Należy je zamocować zgodnie z otworami przyłączeniowymi w wyrobie.

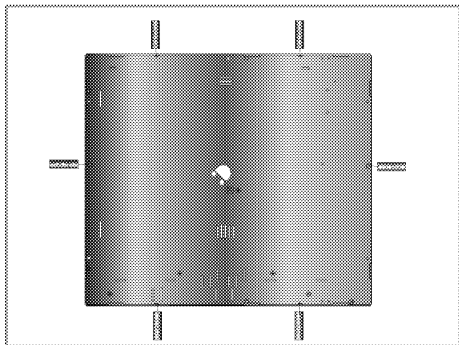

- !** Przyłączanie poprzez różne otwory nie jest dobrą praktyką ze względów bezpieczeństwa, ponieważ może uszkodzić system gazowy i elektryczny.

- !** Płyta kuchenna zawiera elementy zasilane gazem i energią elektryczną. Z tego powodu płytę kuchenną należy przytwierdzić do blatu wyłącznie poprzez otwory mocujące, przy pomocy wyłącznie dostarczonych elementów mocujących i śrub, tak jak pokazano w tej instrukcji. W przeciwnym razie stwarzać będzie zagrożenie dla życia i mienia.

Łatwa instalacja: Niektóre modele są dostarczane ze sprężynami montażowymi i uszczelką przymocowaną do produktu. W przypadku tych modeli zignoruj sprężyny montażowe i instrukcje montażu wspornika opisane w instrukcji. Umieść produkt bezpośrednio w miejscu, w którym zostanie umieszczony, jak pokazano na poniższym rysunku. W przypadku tych modeli należy wziąć pod uwagę pomiary szerokości i głębokości zapisane w instrukcji obsługi jako o 10 mm większe.

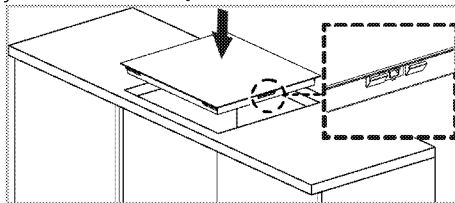

Ostateczne sprawdzenie

1. Obsługa produktu...
2. Sprawdź funkcje

Przyszły transport

- Zachowaj oryginalne pudło kartonowe na urządzenie i transportuj go w nim. Przestrzegaj instrukcji na pudle. Jeśli nie masz oryginalnego pudła, zapakuj urządzenie w folię bąbelkową lub grubą tekturę i zabezpiecz taśmą klejącą.

- i** Sprawdzaj, czy urządzenie nie uległo w transporcie widocznym uszkodzeniom.

4 Przygotowanie

Jak oszczędzać energię

Następujące wskazówki pomogą użytkownikowi urządzenie w sposób ekologiczny oraz energooszczędny.

- Rozmrażaj mrożonki przed gotowaniem.
- Do gotowania używaj garnków/rondli z pokrywkami. Gotowanie bez pokrywki może czterokrotnie zwiększyć pobór prądu.
- Gotuj na palniku o średnicy odpowiadającej średnicy garnka. Zawsze wybieraj garnki o rozmiarze odpowiednim do potrawy. Większe garnki zużywają więcej prądu.
- Do gotowania na kuchenkach elektrycznych staraj się używać garnków o płaskim dnie. Naczynia o grubych dnach zapewniają lepsze przenoszenie ciepła. Można zaoszczędzić do 1/3 energii elektrycznej.
- Naczynia i garnki muszą być zgodne ze strefami gotowania. Dno garnka lub naczynia nie może być mniejsze od płyty grzejnej.
- Utrzymuj strefy gotowania i dna garnków w czystości. Brud zmniejsza przenoszenie

ciepła między strefą gotowania a dnem garnka.

- W przypadku długiego gotowania wyłączaj strefę gotowania na 5 lub 10 minut przed upływem czasu gotowania. Wykorzystując ciepło resztkowe można zaoszczędzić do 20% energii elektrycznej.
- Informacje na temat efektywności energetycznej zgodnie z EU 66/2014 można znaleźć na karcie produktu dołączonej do produktu.

Pierwszy raz

Pierwsze czyszczenie



Pewne detergenty lub środki czyszczące mogą uszkodzić powierzchnię.

Nie używaj agresywnych detergentów, proszku/mleczka do czyszczenia, ani żadnych ostrych przedmiotów.

1. Usuń wszystkie materiały opakowaniowe.
2. Wytrzyj powierzchnie wyrobu wilgotną ściereczką lub gąbką i wytrzyj do sucha ściereczką.

5 Jak używać płyty kuchennej

Ogólne informacje o gotowaniu



Nigdy nie wolno napełniać rondla olejem powyżej jednej-trzeciej jego pojemności. Podczas podgrzewania oleju nie wolno pozostawiać płyty bez nadzoru. Przegrzany olej może zapalić się.

Nigdy nie wolno gasić ognia wodą!

Gdy olej się zapali, natychmiast przykryj go kocem gaśniczym lub wilgotną szmatą. Gdy już będzie to bezpieczne należy wyłączyć kuchenkę i zadzwonić po straż pożarną.

- Przed smaženiem potrawy zawsze dokładnie ją osusz, a potem delikatnie ją połóż na gorącym oleju. Przed smaženiem mrożonek upewnij się, że całkowicie odtajały.
- Nie przykrywaj naczynia, w którym podgrzewasz olej.
- Patelnie i rondle ustawiaj tak, aby ich trzonki nie były nad płytą, co zapobiegnie ich nagrzewaniu się. Nie stawiaj na płycie naczyń niewyważonych i takich, które łatwo mogą się przechylić.
- Nie stawiaj pustych naczyń ani garnków na załączonych strefach gotowania. Mogą się uszkodzić.
- Załączenie strefy gotowania, na której nie stoi zadno naczynie ani garnek, może uszkodzić ten wyrób. Po zakończeniu gotowania wyłącz strefy gotowania.
- Ponieważ powierzchnia tego wyrobu może być gorąca, nie stawiaj na niej naczyń plastikowych ani aluminiowych. Jeśli taki materiał roztopi się na powierzchni płyty, oczyść ją z niego natychmiast. W naczyniach takich także nie należy przechowywać żywności.
- Używaj tylko garnków i naczyń z płaskim dnem.
- Do garnków i patelni wkładaj odpowiednią ilość żywności. Tym samym zapobiegasz przelaniu się zawartości naczynia, a więc unikasz niepotrzebnego czyszczenia. Nie kładź pokrywek garnków ani patelni na strefach gotowania.

Garnki ustawiaj w środku strefy gotowania. Aby przenieść garnek do innej strefy gotowania, podnieś go i postaw w tej strefie zamiast go przesuwając.

Wskazówki dla płyt szklano-ceramicznych

- Powierzchnia szklano-ceramiczna jest odporna na nagrzewanie i niewrażliwa na znaczne różnice temperatur.
- Nie używaj powierzchni szklano-ceramicznej jako półki do ustawiania rzeczy ani jako płyty do krojenia.
- Używaj tylko garnków i patelni z dnem obrobionym mechanicznie. Ostre krawędzie powodują zarysowanie tej powierzchni.
- Nie używaj garnków ani rondli aluminiowych. Aluminium uszkadza powierzchnie szklano-ceramiczne.

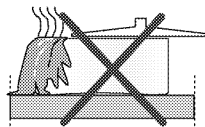

Rozlane płyny mogą uszkodzić powierzchnię szklano-ceramiczną i spowodować pożar. Nie używaj naczyń z dnem wklęsłym ani wypukłym.

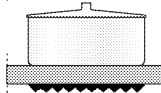
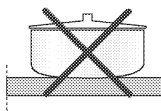

Używaj tylko garnków i patelni z dnem płaskim. Zapewnia to łatwiejsze przenoszenie ciepła. Jeśli garnek ma za małą średnicę, marnuje się energia.

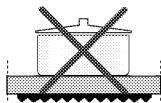

Użytkowanie płyt kuchennych

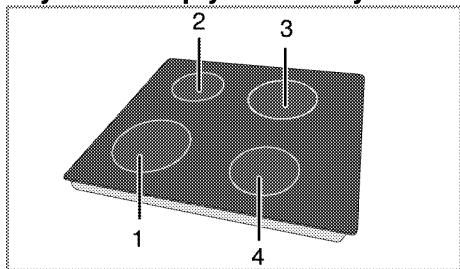

- 1 Jednoobwodowa płytka do gotowania 18-20 cm
- 2 Jednoobwodowa płytka do gotowania 14-16 cm
- 3 Jednoobwodowa płytka do gotowania 18-20 cm
- 4 Jednoobwodowa płytka do gotowania 14-16 cm to wykaz zalecanych średnic garnków do użytku na odnośnych palnikach.



Nie dopuszczaj, aby cokolwiek spadło na płytę kuchenną. Nawet małe przedmioty (np. solniczka) mogą uszkodzić płytę. Nie używaj pękniętej płyty kuchennej. Do takiego pęknięcia może dostać się woda i spowodować zwarcie. Jeśli powierzchnia płyty zostanie w jakikolwiek sposób uszkodzona (np. widocznie pękła), natychmiast wyłącz płytę, aby zmniejszyć zagrożenie porażeniem elektrycznym.



Szybkonagrzewające się vitroceramiczne płyty kuchenne po załączeniu emitują jasne światło. Prosimy nie wpatrywać się w to jaskrawe światło.

Panel sterowania

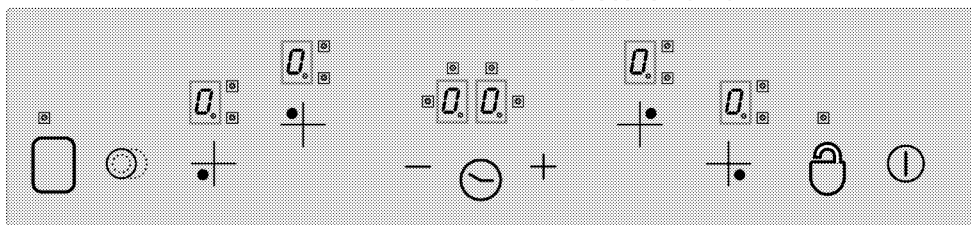

Dane techniczne



Główny przycisk - ON/OFF [ZAŁ./WYŁ.]



*Blokada przycisków



Ustawienia temperatury/
Czasomierz w przód
Ustawienia temperatury/
Czasomierz w tył



** Klawisz wyboru
podwójnej/potrójnej strefy
gotowania



* Załącz/wyłącz
czasomierz



** Załącz/wyłącz strefę
gotowania



Przyciski wyboru strefy
gotowania



Wyświetlacz strefy
gotowania (ustawienie
temperatury 0 ... 9)



Dioda LED działania
podwójnej/ potrójnej strefy
gotowania (Wyświetlacz
strefy gotowania)



* Wyświetlacz czasomierza
(4 diody LED dla 4 różnych
stref gotowania)

i Urządzeniem tym steruje się przy pomocy przycisków dotykowych. Każda operacja wykonana na przyciskach dotykowych będzie potwierdzona sygnałem dźwiękowym, jeśli przyciski dotykowe są wyposażone w czasomierz.

i Panele sterowania trzeba stale utrzymywać w czystości. Zawilgocenie i zabrudzenie mogą powodować problemy w działaniu funkcji.

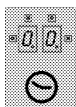

(*) Płyta ta jest wyposażona w czasomierz.



Jeśli płyta ta jest wyposażona w te funkcje.



W modelach z zegarem.

Grafika i rysunki służą wyłącznie celom informacyjnym. Rzeczywisty wygląd i funkcje mogą się różnić.

Załączanie płyty.

Na sekundę dotknij przycisku "⓪" na panelu sterowania. Zapalą się wyświetlacze stref gotowania. Płyta jest gotowa do użycia. W ciągu następnych 10 sek. można wybierać różne strefy gotowania. Inne przyciski nie działają, gdy używa się przycisku głównego "⓪".

"⓪" i na wszystkich wyświetlaczach stref gotowania migać będą przecinki dziesiętne. **Jeśli w ciągu 10 sekund nie wykona się żadnej czynności, płyta automatycznie powróci do stanu gotowości.**

Za naciśnięciem przycisku głównego "⓪" na dłużej niż 2 sekundy płyta wyłączy się i powróci do stanu gotowości.

Wybieranie stref gotowania

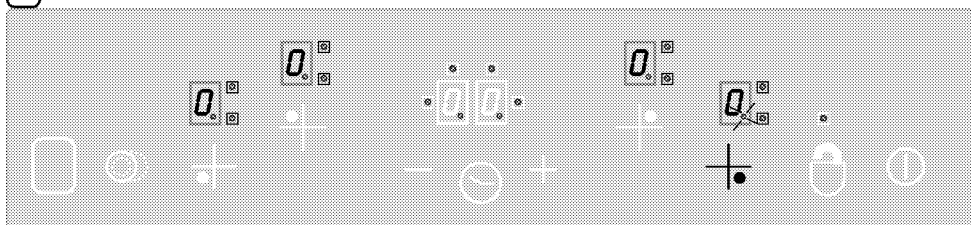

1. Załącz płytę.
2. Dotknij jednego z przycisków wyboru strefy gotowania aby ją załączyć. Po wybraniu strefy gotowania na jej wyświetlaczu pojawi się symbol "⓪" na jej wyświetlaczu migać będzie przecinek dziesiętny.
Jeśli w ciągu 10 sekund nie wykona się żadnej czynności, płyta automatycznie powróci do stanu gotowości.
3. Dotknij przycisków "+" lub "-" aby nastawić temperaturę na wartość pomiędzy "1" a "9" lub pomiędzy "9" a "1". przyciski "+" oraz "-" są wyposażone w funkcję powtarzania. Jeśli dotknie się któregoś z tych przycisków na dłużej,

nastawiana temperatura będzie ciągle rosła lub maleć co 0,4 sek. Jeśli zaczniesz od przycisku "+", na wyświetlaczu pojawi się "1". Jeśli zaczniesz od przycisku "-", na wyświetlaczu pojawi się nastawiana wartość (np. przez pół sekundy "A", a przez pół sekundy "9"). Oznacza to, że uruchomiono funkcję szybkiego nagrzewania (Booster).

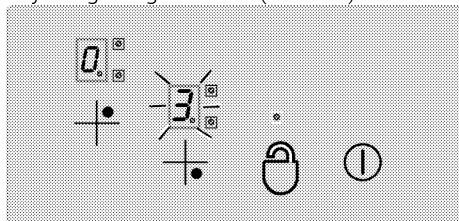

Booster (szybkie nagrzewanie)

Funkcja ta ułatwia gotowanie. Gdy jest uruchomiona, gotowanie odbywa się przy maksymalnej mocy przez pewien okres czasu (patrz Tabela-1). Czas działania funkcji Booster zależy od wybranej temperatury. Pokazują to "A" oraz nastawiona temperatura, które migają na przemian na wyświetlaczu strefy gotowania (np. przez pół sekundy "A", a przez pół sekundy "9"). Gdy cza działania Boostera upływa, moc strefy gotowania zostaje ograniczona i temperatura wyświetlana jest ciągle.

Wszystkie strefy gotowania wyposażone są w funkcję szybkiego nagrzewania Booster.

Załączanie funkcji szybkiego nagrzewania Booster

1. Załącz płytę.
2. Wybierz strefę gotowania dotknięciem odpowiadającego jej przycisku.
3. Przyciskiem "—" nastaw temperaturę tej strefy na "9". Po nastawieniu temperatury na wyświetlaczu pojawiać się będą na przemian "9" oraz "A". Oznacza to, że temperaturę nastawiono na "9" i działa funkcja Booster.
4. W ciągu następnych 10 sekund przyciskiem "—" nastaw temperaturę strefy na resztę czasu gotowania po upływie czasu działania funkcji Booster. Przyciskiem "+—" lub "—" nastaw strefę gotowania na wartość pomiędzy "1" lub "9" (załóżmy na przykład, że wybrano wartość 6).
5. W czasie działania funkcji Booster na wyświetlaczu pojawiają się na przemian "A" oraz "6" (po upływie czasu działania Boostera "6" będzie wyświetlane stale).

Wyłączanie funkcji szybkiego nagrzewania Booster:

- Aby przed upływem czasu jej działania wyłączyć funkcję Booster dotknij przycisk "—" aż temperatura spadnie do "0".
- Jeśli temperaturę na czas po upływie czasu działania Boostera nastawiono na "9" i nie wybrano żadnej innej temperatury miganie ekranu ustąpi po 10 sekundach.

Funkcja szybkiego nagrzewania Booster została wyłączona.

Wyłącz płytę.

Za naciśnięciem przycisku głównego "Ⓞ" na dłużej niż 2 sekundy płyta wyłączy się i powróci do stanu gotowości.

Jeśli pozostała temperatura resztkowa, którą można wykorzystać po wyłączeniu płyty, wskaże to symbol "iH" świecący ciągle na wyświetlaczu właściwej strefy gotowania.

Pojedyncze wyłączanie stref gotowania:

Strefę gotowania można wyłączać na trzy sposoby:

1. Przez równoczesne dotknięcie przycisków "+—" oraz "—".
2. Przez obniżenie nastawionej temperatury do "0" przyciskiem "—".
3. Przez użycie funkcji czasomierza (jeśli jest) w danej strefie gotowania.

1. Równoczesne dotknięcie przycisków "+—" oraz "—".

Przyciskiem "+—" wybierz strefę gotowania.

Na wyświetlaczu tej strefy gotowania "0i" pojawi się przecinek dziesiątny. Aby wyłączyć tę strefę gotowania równocześnie dotknij przycisków "+—" oraz "—".

2. Obniżenie nastawionej w danej strefie temperatury do "0" przyciskiem "—".

Ponadto strefę gotowania wyłączyć można obniżając nastawioną temperaturę do "0".

3. Użycie funkcji czasomierza (jeśli jest) w danej strefie gotowania.

Po upływie nastawionego czasu czasomierz wyłączy przypisaną doń strefę gotowania. Na wszystkich wyświetlaczach pojawiają się "0" oraz "00". Załączone zostaną podwójna/potrójna strefa gotowania i połączone z czasomierzem diody LED. Ponadto, po upływie tego czasu odezwie się alarm dźwiękowy. Aby go uciszyć, dotknij dowolnego przycisku na panelu sterowania.

Załączanie Podwójnych/Potrójnych stref gotowania**

Załączanie podwójnej strefy gotowania:

Wybierz strefę gotowania, którą można podwoić. Na jej wyświetlaczu zacznie migać przecinek dziesiętny.

Nastaw temperaturę pomiędzy **1 a 9** i dotknij przycisku "0." aby załączyć jej strefę podwójną.

"0." Dioda LED tej strefy podwójnej także będzie ciągle migać. "0." Za ponownym dotknięciem tego przycisku zmieni się status tej strefy podwójnej: strefa przełączać się będzie pomiędzy stanem załączenia i wyłączenia.

Strefę można rozszerzyć, jeśli temperatura jej strefy podstawowej nastawiona jest na poziomie pomiędzy "1" a "9".

Załączanie potrójnej strefy gotowania:

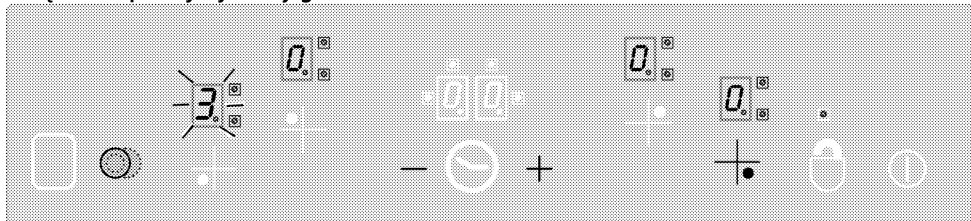

Podwajanie lub potrójanie strefy przez dotknięcie przycisku jej "0."

Blokada przycisków * (w modelach z zegarem)

Aby zablokować sterowanie dotykowe dotknij przycisku "0." na ponad 2 sekundy. Operację tę potwierdzi sygnał dźwiękowy. Następnie zacznie migać dioda LED "0." i wszystkie strefy gotowania zostaną zablokowane.

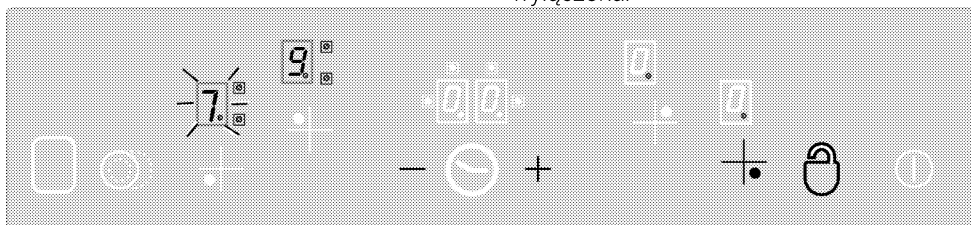

"0." to przycisk, którym w trybie pracy można zakładać i zdejmować blokadę sterowania dotykowego.

Aby odblokować strefy gotowania dotknij przycisk "0." na 2 sekundy. Operację tę potwierdzi sygnał dźwiękowy.

Wybierz potrójną strefę gotowania, którą można potrójnie. Na jej wyświetlaczu zacznie migać przecinek dziesiętny. Nastaw temperaturę pomiędzy **1 a 9** i dotknij przycisku "0." aby załączyć jej strefę podwójną.

"0." Dioda LED tej strefy także zapali się ciągle. Za ponownym dotknięciem przycisku "0." zapala się jej dioda LED "0." i strefa ta jest czynna.

Za kolejnym dotknięciem przycisku "0." jej strefa potrójna ponownie się wyłączy.

Powyższe czynności za każdym razem zmieniają status stref podwójnych/ potrójnych.

Blokować strefy gotowania można tylko w trybie pracy. Jeśli strefy gotowania zostały zablokowane: działa tylko przycisk główny

"0.". Miga dioda LED "0." i wskazuje moduł blokady przycisków. Jeśli przy zablokowanych przyciskach wyłączy się płyta, blokada uruchomi się za jej następnym załączeniem. Aby można było korzystać z płyty, blokada musi być wyłączona.

Następnie gaśnie dioda LED "0.". Sterowanie dotykowe jest teraz odblokowane i można go używać.

Blokada dostępu dzieci (Ta funkcja jest dostępna opcjonalnie. Może ona nie wchodzić w zakres wyposażenia zakupionego produktu).

Płytkę zabezpieczyć można przed dostępem dzieci zapobiegając niezamierzonemu załączeniu strefy gotowania. Na funkcję blokady dostępu dzieci składa kilka skomplikowanych kroków blokujących sterowanie dotykowe. Blokadę dostępu dzieci można założyć i zdjąć tylko w trybie gotowości.

Blokowanie modułu:

1. Załącz płytę dotknięciem przycisku głównego "⓪".
2. Równocześnie dotknij na co najmniej 2 sekundy przyciski "+" oraz "-".
3. Następnie ponownie dotknij przycisk "+".
» Dostęp dzieci został zablokowany i na wyświetlaczach wszystkich stref pojawia się "L".

Zdejmowanie blokady dostępu dzieci: (Ta funkcja jest dostępna opcjonalnie. Może ona nie wchodzić w zakres wyposażenia zakupionego produktu).

Blokadę dostępu dzieci zdejmuje się tak samo, jak zakłada.

1. Załącz płytę dotknięciem przycisku głównego "⓪".
2. Równocześnie dotknij na co najmniej 2 sekundy przyciski "+" oraz "-".
3. Następnie ponownie dotknij przycisk "-".
» Tak długo, jak blokada dostępu dzieci jest czynna, na wyświetlaczach wszystkich stref pojawia się "L". "L" zniknie po skutecznym zdjęciu blokady.

Funkcja czasomierza * (w modelach z zegarem)

Funkcja ta ułatwia gotowanie. Nie trzeba cały czas pilnować płyty w trakcie gotowania i strefa gotowania wyłączy się automatycznie po upływie nastawionego czasu.

Czasomierz umożliwia stosowanie następujących funkcji: Dotykaniem sterować można równocześnie do 4 czasomierzy stref gotowania i jeden czasomierz

alarmowy. Wszystkich czasomierzy używać można wyłącznie w trybie pracy.

Czasomierz jako alarm

Czasomierz alarmowy działa niezależnie od innych stref gotowania. Ważne jest zatem, czy wybrano jakąś strefę gotowania, czy też nie.

1. Aby załączyć czasomierz dotknij przycisk "⓪". Na wyświetlaczu tego czasomierza pojawią się "00" oraz "0:00", a na dole po lewej pojawi się kropka. Tym samym czasomierz został załączony.
2. Następnie nastaw żądany czas dotykając klawiszy "+" oraz "-".
3. Po nastawieniu tego czasu czasomierz zacznie odliczanie.

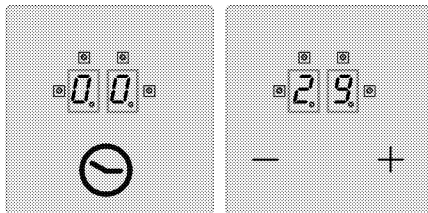

» Po upływie tego czasu odezwie się alarm dźwiękowy. Aby go uciszyć, dotknij dowolnego przycisku na panelu sterowania.

Czasomierz strefy gotowania:

Czasomierze stref gotowania można nastawić tylko dla stref czynnych.

1. Najpierw załącz płytę, a następnie wybrana strefę. (w strefie trzeba nastawić wartość pomiędzy 1 a 9)
2. Czasomierz strefy, podobnie jak czasomierz alarmowy, załącza się dotknięciem przycisku "⓪". Na wyświetlaczu tego czasomierza pojawią się "00" oraz "0:00", a na dole po lewej pojawi się kropka. Tym samym czasomierz strefy gotowania został załączony.
3. Aby uruchomić czasomierz strefy gotowania trzeba ponownie dotknąć przycisk "⓪". Teraz można nastawić ten czasomierz.
4. Żądany czas nastaw dotykając klawiszy "+" oraz "-".

Nastawianie czasomierzy płyty:

- Po załączeniu pierwszego czasomierza strefy gotowania ponownie dotknij przycisk "⊖". Pokrętko obróci się zgodnie z kierunkiem wskazówek zegara do następnej czynnej strefy przypisanej do tego czasomierza. Proponowane przypisanie pojawi się jako migająca dioda LED "0".
- Żądany czas nastaw dotykając klawiszy "+" oraz "-".
- Czasomierz uruchomiony w strefie gotowania, który nastawiono jako pierwszy pokazuje stale migająca dioda LED "0".
 - Więcej czasomierzy można przypisać do innych czynnych stref gotowania ponownie dotykając przycisk "⊖".
 - Po 10 sekundach wyświetlacz czasomierza powraca do czasomierza, którego odliczanie zakończy się jako pierwsze.
 - Diody LED "0", które palą się ciągle na wyświetlaczu czasomierza oznaczają, że dany czasomierz właśnie odlicza czas.

- Wartości nastawione na czasomierzach stref gotowania i czasomierzu do gotowania jajek można wyświetlić zmieniając pozycję przycisku "⊖". Migająca z przodu po prawej dioda LED "0" zawsze wskazuje jego przydział. Jeśli żadna dioda LED nie miga, wartość czasomierza do gotowania jajek wyświetli się na jego ekranie.

Wyłączenie czasomierzy:

Najpierw trzeba wyświetlić dany czasomierz zmieniając pozycję przycisku "⊖", aż pojawi się wybrany czasomierz. Wartość tę można następnie skasować na 2 sposoby:

- Zmniejszając tę wartość krok po kroku do "00" dotykając przycisk "-".
- Równocześnie dotykając przyciski "+" oraz "-" na pół sekundy, aż na wyświetlaczu czasomierza pojawi się "00".

Po upływie tego czasu odezwie się alarm dźwiękowy. Aby go uciszyć, dotknij dowolnego przycisku na panelu sterowania.

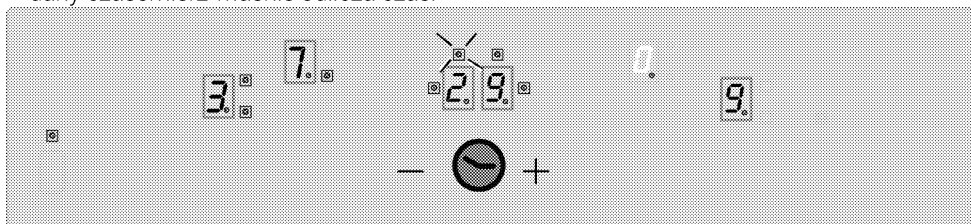

Wyświetlił czas pozostały do odliczenia przez czasomierz strefy gotowania 3 (miga dioda LED wskaźnika) na jego wyświetlaczu (w istocie diod LED wskaźników czynnych czasomierzy stref od 1 do 4 nie widać na wyświetlaczu czasomierza).

Funkcja utrzymywania w cieple (jeśli jest)

Funkcja utrzymywania ciepła w strefie gotowania pomaga utrzymać potrawę w cieple poprzez wybór dodatkowego poziomu temperatury pomiędzy 0 a 1. Aby uruchomić funkcję utrzymywania w cieple dotknij przycisk "0" aby uruchomić funkcję utrzymywania w cieple.

Miga wtedy dioda LED "0". Aby wyłączyć tę strefę gotowania ponownie dotknij przycisk "0".

Ograniczenia czasu pracy

Sterowanie płytą uwzględnia ograniczenie czasu pracy. Gdy jedna lub więcej stref gotowania nieumyślnie pozostawi się załączone, taka strefa zostanie automatycznie wyłączona po upływie pewnego czasu. (patrz Tabela-1). Limit czasu pracy zależy od wybranej temperatury. Jeśli do danej strefy przydzielony jest czasomierz, po 10 sekundach na jego wyświetlaczu pojawi się "00" (10 sekund później zapali się wskaźnik ciepła resztkowego).

Następnie wyłączy się wyświetlacz czasomierza.
Po opisanym powyżej automatycznym wyłączeniu strefa gotowania ponownie jest

czynna i stosuje się do niej maksymalny czas pracy dla danego nastawienia temperatury.

Tabela-1: Parametry nastawień temperatury; Czas trwania cyklu 47,0 sekund

Nastawiona temperatura	Czas WYŁ. - w sekundach	Czas ZAŁ. - w sekundach	Limit czasu pracy - w godz.	Czas szybkiego nagrzewania Booster - w sekundach
0	0	0	0	-
1	45,6	1,4	6	60
2	43,6	3,4	6	180
3	41,3	5,7	5	288
4	38,4	8,6	5	390
5	35,9	11,1	4	510
6	33,1	13,9	1,5	150
7	26,2	20,8	1,5	210
8	19,2	27,8	1,5	270
9	0	47,0	1,5	-

Funkcje ciepła resztkowego

Dla wyłączonej strefy gotowania, której temperatura powierzchni przekracza 60°C, lub której wyświetlacz pokazuje wartość ponad 60°C, na wyświetlaczu pojawia się symbol "H" (ciepło resztkowe). Gdy temperatura resztkowa spada poniżej 60°C, na wyświetlaczu pojawia się "0".

Kiedy powraca zasilanie po przerwie, a temperatura resztkowa przed przerwą w zasilaniu wynosiła powyżej 60°C, wyświetlacz ciepła resztkowego miga. Wyświetlacz miga, aż upłynie czas maksymalnego ciepła resztkowego lub wybierze się i załączy jakąś strefę gotowania.



Po załączeniu zasilania płyty jej system sterowania dokonuje kalibracji w zależności od stanu czujnika, szkła i warunków zewnętrznych. W trakcie kalibracji nie wolno niczym przykrywać szklanego elementu czujnika.



Jeżeli na ekranie produktu pojawią się błędy typu AF10, AF20, AF30, skonsultuj się z serwisem.

6 Czyszczenie i konserwacja

Informacje ogólne

Okres użytkowania tego wyrobu przedłuży się, a problemy staną się rzadsze, jeśli wyrób ten czyści się w regularnych odstępach czasu.



Przed konserwacją i czyszczeniem, odłącz urządzenie od sieci. Grozi to porażeniem elektrycznym!



Przed czyszczeniem urządzenie odczekaj, aż ostygnie. Można się poparzyć od gorących powierzchni!

- Po każdym użyciu dokładnie oczyść ten wyrób. Dzięki temu łatwiej będzie usuwać pozostałości gotowania, unikając tym samym ich zapalenia się na następnym użyciu urządzenia.
- Do jego czyszczenia nie potrzeba żadnych specjalnych środków czyszczących. Wyrób ten czyści się miękką ściereczką lub gąbką i ciepłą wodą z mydłem w płynie, i wyciera suchą ściereczką.
- Pamiętaj, aby zawsze starannie wycierać nadmiar płynu po czyszczeniu i natychmiast wycierać wszystko, co się rozleje.
- Do czyszczenia powierzchni i klamki ze stali nierdzewnej nie używaj środków czyszczących zawierających kwas lub chlorek. Części te wyciera się do czysta miękką ściereczką z detergentem w płynie (nie w proszku), najlepiej ruchami w tym samym kierunku.



Pewne detergenty lub środki czyszczące mogą uszkodzić powierzchnię. Nie używaj agresywnych detergentów, proszku/mleczka do czyszczenia, ani żadnych ostrych przedmiotów.



Do czyszczenia tego urządzenia nie używaj urządzeń parowych, ponieważ może to spowodować porażenie prądem.

Czyszczenie płyty

Powierzchnia szklano-ceramiczna

Przetrzyj powierzchnię ze szkła ceramicznego (szklano-ceramiczną) zimną wodą, zwracając uwagę, aby nie pozostawić resztek środków czyszczących, i wytrzyj do sucha miękką ściereczką. Pozostawione resztki mogą spowodować uszkodzenie powierzchni szklano-ceramicznej przy ponownym użyciu płyty.

Zaschłych na powierzchni szklano-ceramicznej resztek w żadnym razie nie należy skrobać żyłką, wetną żelazną, ani podobnymi narzędziami.

Plamy wapienne (żółte) usuwa się dostępnymi w handlu środkami do czyszczenia z wapienia lub niewielką ilością octu lub soku z cytryny.

Jeśli powierzchnia jest bardzo zabrudzona, zamocz gąbkę w środku czyszczącym i odczekaj, aż nim nasiąknie. Następnie oczyść powierzchnię płyty wilgotną ściereczką.



Plamy z potraw o znacznej zawartości cukru, np. gęstego kremu lub syropu, trzeba czyścić niezwłocznie, nie czekając aż zabrudzona powierzchnia ostygnie. W przeciwnym razie szklano-ceramiczna powierzchnia może ulec trwałemu uszkodzeniu.

Z czasem kolor powłok i innych powierzchni może z lekka blaknąć. Nie wypływa to na działanie kuchenki.

Blednięcie koloru i plamy na powierzchni szklano-ceramicznej to zjawiska normalne, a nie defekt.

7 Rozwiązywanie problemów

Przy nagrzewaniu i studzeniu urządzenia słychać metaliczne odgłosy.

- Podgrzewane części metalowe mogą się rozszerzać i wydawać dźwięki. >>> *To nie jest awaria.*

Produkt nie działa.

- Bezpiecznik uszkodzony lub zadziałał. >>> *Sprawdź bezpieczniki w skrzynce bezpiecznikowej. W razie potrzeby wymień je lub załącz.*
- Urządzenie nie jest przyłączone do (uziemionego) gniazdka. >>> *Sprawdź kontakt wtyczki.*
- Jeśli wyświetlacz nie świeci się po ponownym włączeniu płyty kuchennej. >>> *Odłącz urządzenie bezpiecznikiem. Włącz je ponownie po upływie 20 sekund.*

i Jeśli pomimo postępowania według instrukcji z tego rozdziału problem pozostaje, skonsultuj się z autoryzowanym agentem serwisowym lub sprzedawcą urządzenia. Nie próbuj samemu naprawiać zepsutego urządzenia.

beko

Vstavaná platňa sporáka

Používateľská príručka

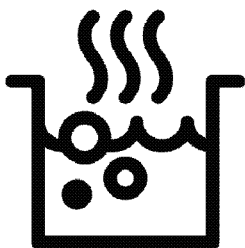

SK



RECYKLOVANÝ A
RECYKLOVATEĽNÝ PAPIER

Túto príručku si prečítajte ako prvú!

Vážený zákazník,

Ďakujeme, že ste si vybrali výrobok Beko. Dúfame, že sa dočkáte tých najlepších výsledkov od výrobku, vyrobeného vo vysokej kvalite a s najmodernejšími technológiami. Preto vám odporúčame, aby ste si túto používateľskú príručku a iné sprievodné dokumenty prečítali pred použitím výrobku celé a aby ste si ich odložili pre referenciu v budúcnosti. Ak rúru prevediete na inú osobu, dajte tejto osobe aj užívateľskú príručku. Riadte sa všetkými varovaniami a informáciami užívateľskej príručky.

Pamätajte si, že táto užívateľská príručka sa môže vzťahovať aj na niektoré ďalšie modely. Rozdiely medzi modelmi sú v príručke presne vymedzené.

Vysvetlivky k symbolom

V celej užívateľskej príručke sa používajú nasledujúce symboly:



Dôležité informácie alebo užitočné tipy pre používanie.



Výstrahy pred nebezpečnými situáciami týkajúce sa ohrozenia života a majetku.



Výstrahy pred zásahom elektrickým prúdom.



Výstrahy pred nebezpečenstvom požiaru.



Výstrahy pred horúcimi povrchmi.



Arçelik A.Ş.
Karaağaç caddesi No:2-6
34445 Sütlüce/Istanbul/TURKEY
Made in TURKEY

1 Dôležité pokyny týkajúce sa bezpečnosti a životného prostredia	4	4 Prípravy	14
Všeobecná bezpečnosť.....	4	Tipy na šetrenie energiou.....	14
Elektrická bezpečnosť.....	4	Prvé použitie.....	14
Bezpečnosť produktu.....	5	Prvé čistenie výrobku.....	14
Zamýšľané použitie.....	7	5 Používanie platne	15
Bezpečnosť detí.....	7	0/Všeobecné informácie o varení.....	15
Likvidácia starého výrobku.....	7	Používanie platní.....	15
Likvidácia obalového materiálu.....	8	Ovládací panel.....	16
2 Všeobecné informácie	9	6 Údržba a starostlivosť	23
Prehľad.....	9	Všeobecné informácie.....	23
Technické parametre.....	9	Čistenie platne.....	23
3 Montáž	10	7 Riešenie problémov	24
Pred montážou.....	10		
Montáž a pripojenie.....	11		
Budúca preprava.....	13		

1 Dôležité pokyny týkajúce sa bezpečnosti a životného prostredia

Táto časť obsahuje bezpečnostné pokyny, ktoré vám pomôžu predísť riziku zranenia a poškodenia majetku. Porušenie týchto pokynov môže viesť k zrušeniu záruky.

Všeobecná bezpečnosť

- Tento spotrebič nesmie byť používaný deťmi vo veku menej ako 8 rokov a osobami so zníženými fyzickými, zmyslovými alebo duševnými schopnosťami alebo osobami s nedostatkom skúseností a znalostí, ak nie sú pod dozorom zodpovednej osoby alebo ak nedostanú pokyny týkajúce sa bezpečného používania spotrebiča alebo nerozumejú možným rizikám. Deti sa so spotrebičom nesmú hrať. Čistenie a užívateľská údržba stroja nesmie byť vykonávaná deťmi bez dozoru.
- Spotrebič nie je určený na použitie osobami (vrátane detí) so zníženými fyzickými, senzorickými alebo duševnými schopnosťami alebo bez nedostatku

skúseností, bez toho, aby boli pod dohľadom alebo preškolení.

Deti sa so spotrebičom nesmú hrať.

- Ak výrobok dáte niekomu inému na osobné využitie alebo využitie z druhej ruky, mali by ste mu dať aj návod na použitie, štítky produktov a ďalšie relevantné dokumenty a súčasti.
- Montáž a opravu musia vždy vykonávať autorizovaní servisní technici. Výrobca nebude zodpovedný za škody, ktoré majú pôvod v postupoch, ktoré vykonajú neoprávnené osoby a môže to mať za následok zrušenie záruky. Pred montážou si pozorne prečítajte tieto pokyny.
- Ak je výrobok chybný alebo ak má akékoľvek viditeľné poškodenie, nepoužívajte ho.
- Po každom použití skontrolujte, či je funkčný gombík vypnutý.

Elektrická bezpečnosť

- Ak má produkt poruchu, nemal by sa obsluhovať, kým ho neopraví autorizovaný

servisný technik. Hrozí riziko zásahu elektrickým prúdom!

- Len pripojte výrobok k uzemnenej zásuvke/sieti s napätím a ochranou ako je to uvedené v časti „Technické špecifikácie“. Ak používate výrobok s transformátorom alebo bez neho, montáž uzemnenia prenehajte na kvalifikovaného elektrikára. Naša spoločnosť nebude niesť zodpovednosť za žiadne problémy spôsobené neuzemnením v súlade s miestnymi predpismi.
- Výrobok nikdy neumývajte rozptýlením alebo nalievaním vody naň! Hrozí riziko zásahu elektrickým prúdom!
- Výrobok sa počas montáže, údržby a postupov čistenia a opravy musí odpojiť.
- Ak je kábel sieťového pripojenia pre výrobok poškodený, musí ho vymeniť výrobca, jeho servisný agent alebo podobne kvalifikovaná osoba, aby sa predišlo rizikám.
- Používajte iba pripojovací kábel uvedený v časti „Technické špecifikácie“.
- Zariadenie sa musí namontovať tak, aby sa úplne mohlo odpojiť od siete. Oddelenie sa musí

zabezpečiť buď sieťovou zástrčkou alebo spínačom zabudovaným do pevnej elektrickej inštalácie v súlade s montážnymi predpismi.

- Všetky práce na elektrických zariadeniach a systémoch by mali vykonávať iba autorizovaní kvalifikovaní odborníci.
- V prípade akéhokoľvek poškodenia vypnite prístroj a odpojte ho od sieťového zdroja. Aby ste tak urobili, vypnite poistky v domácnosti.
- Uistite sa, že menovitý výkon hodnota poistky je kompatibilný s výrobkom.

Bezpečnosť produktu

- **VÝSTRAHA:** Spotrebič a jeho prístupné časti sa môžu počas používania veľmi zohriať. Dávajte pozor, aby ste sa nedotkli výhrevných prvkov. Deti vo veku do 8 rokov udržiavajte mimo dosah, okrem prípadu, že na ne neustále dozeráte.
- Výrobok nikdy nepoužívajte v prípade, keď máte ovplyvnený úsudok alebo koordináciu po požití alkoholu a/alebo liekov.
- Ak v riadoch používate alkoholické nápoje, dávajte pozor. Alkohol sa pri

- vysokých teplotách vyparuje a môže spôsobiť požiar, pretože sa môže vznietiť, ak príde do styku s horúcimi povrchmi.
- Nekladte žiadne horľavé látky do blízkosti produktu, pretože bočné strany sa počas používania zohrejú.
 - Nezakrývajte žiadny z vetracích otvorov.
 - Na čistenie zariadenia nepoužívajte parné čističe, pretože by to mohlo spôsobiť zásah elektrickým prúdom.
 - **VÝSTRAHA:** Varenie na platni s tukom alebo olejom môže byť bez dozoru nebezpečné alebo môže spôsobiť požiar. NIKDY sa nepokúšajte uhasiť oheň vodou, ale spotrebič vypnite a potom oheň prikryte, napr. s pokrievkou alebo hasiacim rúškom.
 - **UPOZORNENIE:** Proces varenia musí byť pod dohľadom. Krátkodobý proces varenia musia byť pod dohľadom nepretržite.
 - **VÝSTRAHA:** Nebezpečenstvo ohňa: Na varnom povrchu neskladujte žiadne predmety.
 - **VÝSTRAHA:** Ak je povrch prasknutý, vypnite spotrebič, aby ste zabránili elektrickému šoku.
 - V prípade rozbitia skla varnej platne: Okamžite vypnite všetky horáky alebo všetky elektrické ohrievacie telesá a spotrebič odpojte od elektrického napájania. Nedotýkajte sa povrchu spotrebiča. Nepoužívajte spotrebič.
 - Tento spotrebič sa nemá obsluhovať pomocou externého časovača ani samostatného diaľkového ovládania.
 - Pohyb platne môže byť spôsobený tlakom výparov, ktorý vznikol kvôli vlhkosti na povrchu platne alebo v spodnej časti nádoby. Dbajte preto na to, aby povrch varnej dosky a dno hrncov boli vždy suché.
 - **VÝSTRAHA:** Ako kryt platní používajte iba kryt navrhnutý výrobcou sporáku alebo taký, ktorý je v návode na použitie uvedený ako vhodný alebo kryt platní patriaci k sporáku. Použitie nevhodného krytu môže spôsobiť nehodu.

Záruka produktu voči požiaru

- Uistite sa, že zástrčka zapojená v zásuvke tak aby nedošlo k iskreniu.
- Nepoužívajte poškodené, zrezané alebo nadpojené káble, výnimkou sú iba originálne káble.
- Uistite sa, že v zásuvke, do ktorej bude produkt pripojený nie je vlhko.

Zamýšľané použitie

- Tento výrobok je navrhnutý na používanie v domácnosti. Komerčné využitie nie je prípustné.
- **UPOZORNENIE:** Tento spotrebič je určený len na varenie. Nesmie sa používať na iné účely, napríklad na vykurovanie miestnosti.
- Výrobca nebude zodpovedný za žiadne škody spôsobené nesprávnym používaním alebo manipuláciou.

Bezpečnosť detí

- **VÝSTRAHA:** Prístupné časti môžu byť počas použitia horúce. Uchovajte z dosahu malých detí.
- Obalové materiály sú pre deti nebezpečné. Obalové materiály držte mimo dosahu detí. Likvidujte všetky časti balenia v súlade

s predpismi o životnom prostredí.

- Elektrické výrobky sú pre deti nebezpečné. Držte deti mimo dosahu výrobku, keď pracuje a nedovoľte deťom, aby sa s výrobkom hrali.
- Nad spotrebič neukladajte žiadne veci, na ktoré by deti mohli dosiahnuť.

Likvidácia starého výrobku

V súlade so smernicou o odpadoch z elektrických a elektronických zariadení a zneškodňovaní odpadov:



Tento produkt je v súlade so smernicou o odpadoch z elektrických a elektronických zariadení EÚ (2012/19/EÚ) Tento produkt obsahuje symbol triedeného odpadu pre odpadové elektrické a elektronické vybavenie (WEEE).

Tento produkt bol vyrobený z vysoko kvalitných častí a materiálov, ktoré môžu byť znovu použité a sú vhodné na recykláciu. Na konci životnosti odpad z produktu neodstraňujte s bežným odpadom z domácnosti ani s iným odpadom. Recyklujte ho v zbernom mieste určenou na recykláciu elektrického a elektronického vybavenia. Pre zistenie informácií o zberných miestach kontaktujte miestne úrady.

V súlade s Obmedzením používania niektorých nebezpečných látok v elektronických a elektrických zariadeniach:

Tento produkt bol zakúpený v súlade so smernicou o odpadoch z elektrických a elektronických zariadení EÚ (2011/65/EÚ) Neobsahuje žiadne nebezpečné alebo zakázané materiály špecifikované smernicou.

Likvidácia obalového materiálu

- Obalové materiály sú pre deti nebezpečné. Obalové materiály uchovávajte na bezpečnom mieste, mimo dosahu detí. Obalové materiály výrobku sú vyrobené z

recyklovateľných materiálov. Riadne ich zlikvidujte a roztriedte v súlade s pokynmi na recykláciu odpadu. Nelikvidujte ich spolu s bežným odpadom z domácnosti.

2 Všeobecné informácie

Prehľad

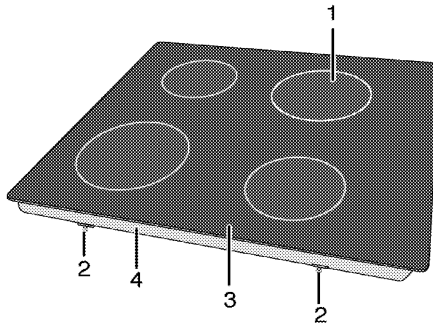

- 1 Jednookruhová varná platňa
2 Montážna svorka
3 Sklokeramický povrch
4 Základný kryt

Technické parametre

Napätie/frekvencia	220-240 V ~ 50/60 Hz
Celkový príkon	6000 W
Typ kábla/prierez	min.H05V2V25 x 1,5 mm ² / 3 x 2,5 mm ²
Vonkajšie rozmery (výška/šírka/hĺbka)	55 mm/580 mm/510 mm (V prípade modelov, ktoré sa dodávajú s montážnymi pružinami a tesniacim tesnením pripevneným k produktu, považujte rozmery šírky a hĺbky o 10 mm viac ako tieto rozmery.)
Montážne rozmery (šírka/hĺbka)	560 mm/490 mm
Horáky	
Vpredu vľavo	Jednookruhová varná platňa
Rozmer	180 mm
Výkon	1800 W
Vzadu vľavo	Jednookruhová varná platňa
Rozmer	140 mm
Výkon	1200 W
Vzadu vpravo	Jednookruhová varná platňa
Rozmer	180 mm
Výkon	1800 W
Vpredu vpravo	Jednookruhová varná platňa
Rozmer	140 mm
Výkon	1200 W

i Technické parametre sa môžu zmeniť bez predchádzajúceho upozornenia za účelom zlepšenia kvality výrobku.

i Obrázky v tejto príručke sú schematické a nemusia sa úplne zhodovať s vaším výrobkom.

i Hodnoty uvedené na štítkoch produktov alebo v sprievodnej dokumentácii boli dosiahnuté v laboratórnych podmienkach v súlade s príslušnými normami. V závislosti od prevádzkových podmienok a podmienok okolitého prostredia výrobku sa tieto hodnoty môžu líšiť.

3 Montáž

Výrobok musí namontovať kvalifikovaná osoba podľa platných predpisov. V opačnom prípade záruka stratí platnosť. Výrobca nebude zodpovedný za škody, ktoré majú pôvod v postupoch, ktoré vykonajú neoprávnené osoby a môže to mať za následok zrušenie záruky.

i Príprava miesta a montáž prívodov elektriny pre výrobok je na zodpovednosti zákazníka.

! Výrobok musí byť namontovaný v súlade so všetkými miestnymi plynovými a/alebo elektrickými nariadeniami.

! Pred montážou vizuálne skontrolujte, či na výrobku nie sú žiadne závady. Ak sú, výrobok nemontujte. Poškodené výrobky predstavujú riziko pre vašu bezpečnosť.

musí byť ponechaná medzi spotrebičom a kuchynskými stenami a nábytkom. Pozrite si obrázok (hodnoty sú v mm).

- Nad povrchom platne zabezpečte priestor minimálne 750 mm.
- (*) Ak sa nad sporák chystáte nainštalovať kryt sporáka, ohľadom inštalačnej výšky sa obráťte na pokyny od výrobcu krytu sporáka. Ak nie je v príručke kapucne definovaná žiadna veľkosť, mala by byť táto výška minimálne 650 mm.
- Odstráňte obalové materiály a prepravné pásky.
- Povrchy, syntetické lamináty a lepidlá musia byť teplovzdorné (minimálne 100 °C).
- Pracovná plocha musí byť zarovnaná a upevnená horizontálne.
- Vytvorte otvor pre platňu na pracovnej ploche podľa montážnych rozmerov.
- Tento výrobok je zariadením triedy 3 podľa normy EN 30-1-1.

Pred montážou

Platňa je určená na montáž v bežných pracovných plochách. Bezpečná vzdialenosť

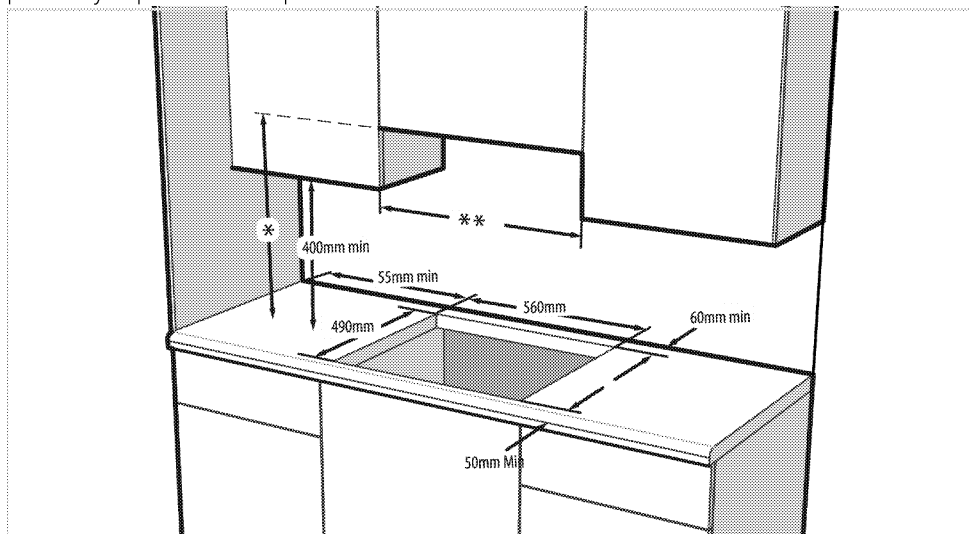

* Minimálna výška k odsávaču podľa odporúčania v príručke s pokynmi pre odsávač. Ak sa to v návode na obsluhu kapucne neodporúča, mala by byť táto výška minimálne min.650 mm.

** Minimálna vzdialenosť medzi skriňou sa musí rovnať šírke platne

Montáž a pripojenie

- Produkt môžete namontovať a pripojiť jedine v súlade so zákonnými pravidlami pre montáž.

 Platňu nemontujte na miesta s ostrými hranami alebo rohmi. Existuje tam riziko rozbitia sklokeramického povrchu!

Elektrické pripojenie

Výrobok pripojte k uzemnenej zásuvke/sieti, chránenej miniatúrnym ističom s vhodnou kapacitou tak, ako je to uvedené v tabuľke „Technické parametre“. Ak používate výrobok s transformátorom alebo bez neho, montáž uzemnenia prenehajte na kvalifikovaného elektrikára. Naša spoločnosť nezodpovedá za žiadne škody, ktoré sú spôsobené v dôsledku používania výrobku bez namontovaného uzemnenia v súlade s miestnymi predpismi.

 Výrobok musí k sieťovému zdroju pripojiť iba autorizovaná a kvalifikovaná osoba. Záručná doba výrobku začína plynúť iba po správnej montáži. Výrobca nebude zodpovedný za škody, ktoré majú pôvod v postupoch, ktoré vykonajú neoprávnené osoby.

 Sieťový kábel nesmie byť stisnutý, ohnutý, ani stlačený, ani nesmie prísť do styku s horúcimi časťami výrobku. Poškodený sieťový kábel musí vymeniť kvalifikovaný elektrikár. V opačnom prípade existuje riziko zásahu elektrickým prúdom, skratu alebo požiaru!

- Pripojenie musí byť vykonané v súlade s miestnymi predpismi.
- Údaje sieťového napájania sa musia zhodovať s údajmi uvedenými na typovom štítku výrobku. Typový štítok sa nachádza na zadnom puzdre produktu.
- Sieťový kábel vášho výrobku musí byť v súlade s tabuľkou „Technické parametre“.

 Pred začatím akejkoľvek práce na elektroinštalácii odpojte výrobok od sieťového zdroja. Hrozí riziko zásahu elektrickým prúdom!

Pripojenie napájacieho kábla

 Pri zapájaní spotrebiča treba dodržiavať národné/miestne elektrické predpisy a je potrebné použiť príslušnú zásuvku/konektor a zástrčku pre rúru. V prípade, že výkonné limity spotrebiča presahujú prenosovú kapacitu zástrčky a zásuvky/konektora, musí byť výrobok pripojený priamo cez pevnú elektrickú inštaláciu bez použitia zástrčky a zásuvky/konektora.

1. **Ak sa spoločne s týmto produktom nedodá napájací kábel**, k produktu musíte podľa pokynov v schéme zapojenia pripojiť napájací kábel, ktorý z tabuľky (*Technické parametre, strana 9*) vyberiete podľa elektrickej inštalácie u vás doma. Ak nie je možné odpojiť všetky póly od napájacieho zdroja, bude potrebné pripojiť odpojovacie zariadenie s min. 3 mm odstupom kontaktov (poistky, bezpečnostné spínače vedenia, kontakty) a všetky póly tohto odpojovacieho zariadenia sa musia nachádzať vedľa zariadenia (nie nad ním) v súlade so smernicami IEE. Ak sa tento pokyn nedodrží, môže to spôsobiť prevádzkové problémy a stratu platnosti záruky na produkt.

 Odporúča sa dodatočná ochrana zvyškovým prúdovým ističom.

2. Kryt svorkovnice otvorte pomocou skrutkovača.
3. Napájací kábel vložte cez káblovú svorku pod koncovku a k hlavnému telu ho zabezpečte pomocou integrovanej skrutky, ktorá sa nachádza na komponente zasvorkovania kábla.
4. Káble pripojte v súlade s dodanou schémou.

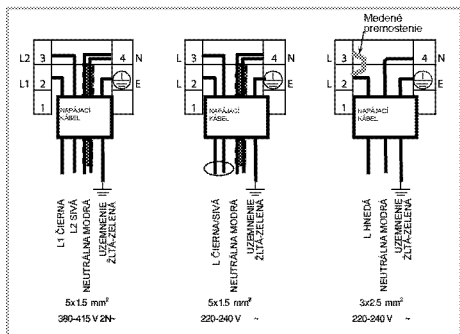

5. Po dokončení zapojení vodičov zatvorte kryt svorkovnice.

6. Napájací kábel uložte tak, aby sa nedotýkal produktu a aby nebol stlačený medzi produktom a stenou.

i Napájací kábel nesmie byť z bezpečnostných dôvodov dlhší ako 2 m.

Instalácia produktu

1. Platňu otočte naopak a položte ju na plochý podklad.
2. Pri inštalácii varnej dosky použite tesnenie, ktoré je súčasťou dodávky. Tesnenie umiestnite okolo varnej dosky, ako je uvedené na nasledujúcom obrázku, a zaistíte odstup 1 až 2 mm od vnútorného okraja skla.

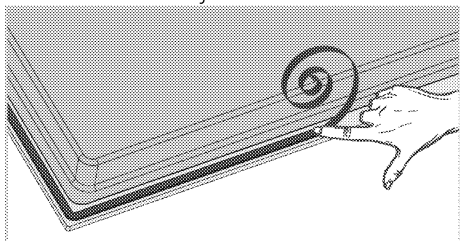

3. Platňu umiestnite na pult a zarovnajte ju.

4. Pomocou inštačných svoriek zaistíte platňu prestrčením cez otvory na spodnom puzdre.

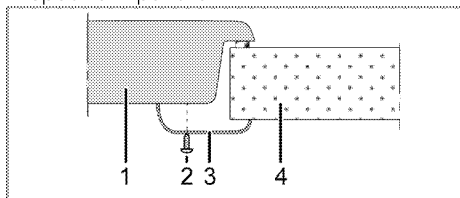

1 Platňa

- 2 Skrutka
- 3 Inštačná svorka
- 4 Pult

i Keď platňu inštalujete na skrinku, bude potrebné nainštalovať policu, ktorá bude oddeľovať skrinku od platne, tak, ako je znázornené na vyššie uvedenom obrázku. Pri inštalácii na vstavanú rúru tento úkon nie je nevyhnutný.

Například, ak je po inštalácii do zásuvky možné dotknúť sa spodnej časti produktu, túto časť je potrebné prekryť drevenou doskou.

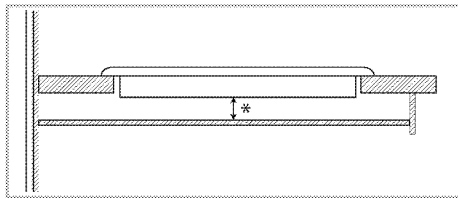

* min. 15 mm

Pohľad zozadu (pripájacie otvory)

i Umiestnenie spojovacích otvorov znázornené na obrázku nižšie je len schematické a môže sa líšiť v závislosti od modelu produktu. Prípevňujte je podľa umiestnenia spojovacích otvorov na vašom produkte.

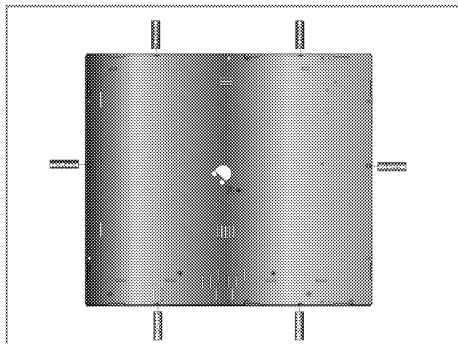

! Pripojenie k iným otvorom nie je správne z hľadiska bezpečnosti, pretože môže poškodiť plynový a elektrický systém.

! Platnička obsahuje komponenty využívajúce plyn a elektrinu. Z tohto dôvodu musí byť platnička upevnená na dosku iba cez fixačné otvory, iba pomocou dodaných bezpečnostných prvkov a skrutiek a ako je uvedené v návode. V opačnom prípade bude predstavovať ohrozenie života a majetku.

Lahká inštalácia: Niektoré modely sa dodávajú s montážnymi pružinami a tesniacim tesnením pripevneným k produktu. V prípade týchto modelov ignorujte montážne pružiny a pokyny na montáž konzoly popísané v príručke. Produkt umiestnite priamo do priestoru, kde bude umiestnený, ako je to znázornené na obrázku nižšie. U týchto modelov považujte

merania šírky a hĺbky uvedené v používateľskej príručke za 10 mm viac.

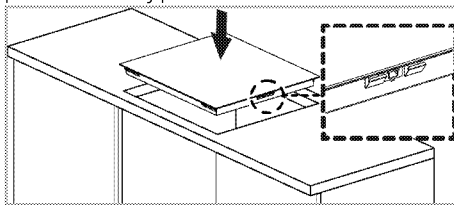

Záverená kontrola

1. Ovládanie spotrebiča..
2. Skontrolujte funkcie.

Budúca preprava

- Odložte si pôvodnú krabicu z výrobku a výrobok prepravujte v nej. Postupujte podľa pokynov na krabici. Ak nemáte pôvodnú krabicu, výrobok zabalte do bublinkového obalu alebo do hrubého kartónu a bezpečne ho zalepte páskou.

- i** Skontrolujte celkový vzhľad výrobku, či neobsahuje akékoľvek poškodenie, ktoré sa mohlo vyskytnúť pri preprave.

4 Prípravy

Tipy na šetrenie energiou

Nasledujúce informácie vám pomôžu používať váš spotrebič ekologicky a šetriť energiou:

- Pred varením mrazeného jedla ho rozmrazte.
- Na varenie používajte hrnce/panvice s pokrievkami. Ak pokrievku nemáte, spotreba energie sa môže zvýšiť 4-krát.
- Vyberte horák, ktorý je vhodný pre veľkosť dna hrnca, ktorý plánujete použiť. Pre jedlá vždy vyberajte správnu veľkosť hrnca. Väčšie hrnce vyžadujú viac energie.
- Pri varení s elektrickými platňami dávajte pozor, aby ste používali hrnce s plochým dnom.

Hrnce s tenkým dnom poskytnú lepšie vedenie tepla. Úspora energie môže dosahovať až 1/3.

- Nádoby a hrnce musia byť kompatibilné s varnými zónami. Dno nádob alebo hrncov nesmie byť menšie ako varná platňa.
- Varné zóny a dná hrncov udržiavajte v čistote. Znečistenie zníži tepelnú vodivosť medzi varnou zónou a dnom hrnca.
- Pri dlhých vareniach vypnite varnú zónu 5 alebo 10 minút pred uplynutím času

varenia. Využívaním zostatkového tepla môžete dosiahnuť úsporu energie až 20 %.

- Informácie o energetickej účinnosti podľa EU 66/2014 nájdete na informačnom liste výrobku, ktorý je súčasťou výrobku.

Prvé použitie

Prvé čistenie výrobku



Niektoré saponáty alebo čistiace látky môžu poškodiť povrch.

Počas čistenia nepoužívajte agresívne saponáty, čistiace prášky/krémy, ani žiadne ostré predmety.

Na čistenie skla na dvierkach rúry nepoužívajte hrubé drsné čistiace prostriedky alebo ostré kovové škrabky, pretože môžu poškriabať povrch, čo môže mať za následok rozbitie skla.

1. Odstráňte všetky obalové materiály.
2. Vytierajte povrchy produktu vlhkou tkaninou alebo špongiou a utrite ich tkaninou.

5 Používanie platne

0/Všeobecné informácie o varení



Do panvice nikdy nelejte viac oleja, ako je jedna tretina jej objemu.

Počas zohrievania oleja nenechávajte platňu bez dozoru. Nadmerne zohriaty olej predstavuje riziko požiaru. **Nikdy sa nepokúšajte uhasiť možný požiar vodou!** Keď olej začne horieť, prikryte ho hasiacim rúškom alebo vlhkou handrou. Ak je to bezpečné, platňu vypnite a zavolajte hasičov.

- Potraviny pred vyprážením vždy dobre osušte a zľahka ich vložte do horúceho oleja. Pred vyprážením skontrolujte, či sa mrazené potraviny úplne rozmrazili.
- Pri zohrievaní oleja nezakrývajte nádobu, ktorú používate.
- Hrnce a panvice uložte tak, aby ich držadlá neboli nad platňou, čím zabránite zohriatiu držadiel. Na platňu nedávajte nevyvážené nádoby a ani nádoby, ktoré sa ľahko prevrhnu.
- Na zapnuté varné zóny nedávajte prázdne nádoby a panvice. Môžu sa poškodiť.
- Prevádzka varnej zóny bez toho, aby na nej bola položená nádoba alebo panvica spôsobí poškodenie produktu. Po dokončení varenia vypnite varné zóny.
- Vzhľadom na to, že povrch produktu môže byť horúci, nedávajte naň plastové a ani hliníkové nádoby. Z povrchu okamžite očistite všetky takéto roztopené látky. Takéto nádoby by ste nemali používať ani na uchovanie jedál.
- Používajte len panvice alebo nádoby s plochým dnom.
- Do panvic a hrncov dávajte príslušné množstvo jedla. A takto nebudete musieť prostredníctvom zabránenia pretečenia riadov vykonať žiadne nepotrebné čistenia. Pokrievky panvic alebo hrncov nedávajte na varné zóny. Panvice umiestnite tak, aby boli na varnej zóne vycentrované. Keď chcete panvicu premiestniť na inú varnú zónu, namiesto jej posúvania ju zdvihnite a dajte na želanú varnú zónu.

Tipy pre sklokeramické platne

- Sklokeramický povrch je odolný voči teplu a veľké teplotné rozdiely naň nemajú žiadny vplyv.
- Sklokeramický povrch nepoužívajte ako odkladacie miesto a ani ako dosku na krájanie.
- Používajte len panvice a hrnce s opracovanými dnami. Ostré hrany vytvárajú na povrchu škrabance.
- Nepoužívajte hliníkové nádoby a panvice. Hliník poškodzuje sklokeramický povrch.

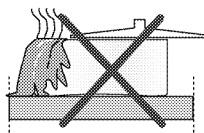

Rozliatia môžu poškodiť sklokeramický povrch a spôsobiť požiar.

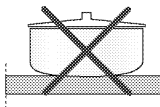

Nepoužívajte nádoby s vydutými alebo vypuklými dnami.

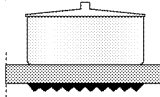

Používajte len panvice a hrnce s rovnými dnami. Zaručujú jednoduchší prenos tepla.

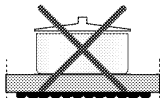

Ak je priemer panvice príliš malý, dôjde k mrhaniu energie.

Používanie platní

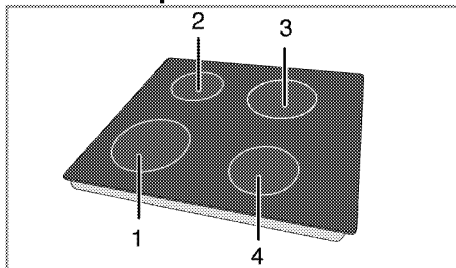

- 1 Jednookruhová varná platňa 18-20 cm
- 2 Jednookruhová varná platňa 14-16 cm
- 3 Jednookruhová varná platňa 18-20 cm
- 4 Jednookruhová varná platňa 14-16 cm predstavuje zoznam odporúčaného priemeru hrncov, ktoré sa môžu použiť vo vzťahu k horákom.







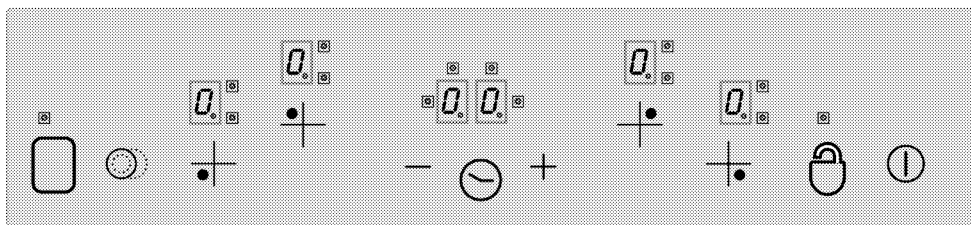



! Nedovoľte, aby na platňu spadol akýkoľvek predmet. Platňu môžu poškodiť aj malé predmety, ako napríklad solníčka. Nepoužívajte popraskané platne. Cez tieto praskliny môže unikáť voda a spôsobiť skrat. V prípade akéhokoľvek poškodenia povrchu (napr. viditeľné praskliny) výrobok okamžite vypnite, aby ste minimalizovali riziko zásahu elektrickým prúdom.

i Keď rýchlo sa zahrievajúce sklokeramické platne zapnete, vyžarujú jasné svetlo. Nepozerajte sa do jasného svetla.

Ovládací panel



Technické údaje

-  Hlavné tlačidlo - tlačidlo ZAP./VYP.
-  *Zámka tlačidiel
-  Nastavenie teploty/zvýšenie časovača
-  Nastavenie teploty/zníženie časovača
-  ** Tlačidlo výberu dvojitej/trojitej varnej zóny
-  * Zapnutie/vypnutie časovača
-  ** Zapnutie/vypnutie varnej zóny
-  Ovládacie prvky výberu varnej zóny
-  Displej varnej zóny (nastavenie teploty 0 ... 9)
-  Prevádzková kontrolka LED dvojitej/trojitej varnej zóny (displej varnej zóny)
-  * Displej časovača (sú tam 4 kontrolky LED pre 4 rôzne varné zóny)

i Toto zariadenie sa ovláda prostredníctvom dotykovej ovládacej jednotky. Ak je vaša dotyková ovládacia jednotka vybavená časovačom, každý úkon vykonaný na dotykovom ovládači sa potvrdí zvukovým signálom.

i Ovládacie panely vždy udržiavajte v čistom a suchom stave. Vlhkosť a špina môžu spôsobiť problémy s fungovaním.

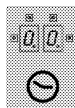

(*) Ak je vaša platňa vybavená časovačom.



** Ak je vaša platňa vybavená týmito funkciami

Pri modeloch s hodinami

„9“ (napríklad predpokladajme, že ste zvolili úroveň 6).

5. Počas funkcie posilňovača sa na displeji bude striedavo zobrazovať „A“ a „6“ (na konci doby posilňovača sa bude neprerušovane zobrazovať „6“).

Vypnutie funkcie posilňovača:

- Tlačidla "—" sa dotýkajte, pokiaľ sa úroveň teploty neznižuje na „0“, čím funkciu posilňovača predčasne ukončíte.
- V prípade, že ako úroveň teploty zapnutú po uplynutí času posilňovača vyberiete „9“ a nevyberiete žiadnu inú nižšiu úroveň, blikanie obrazovky prestane o 10 sekúnd. Posilňovač je teraz vypnutý.

Vypnite platňu.

Ak hlavné tlačidlo "Ⓢ" stlačíte na dlhšie ako 2 sekundy, platňa sa vypne a vráti sa do pohotovostného režimu.

Ak po vypnutí platne zostane použiteľné zostatkové teplo, bude to označené symbolom "H", ktorý sa neprerušovane zobrazí na príslušnom displeji varnej zóny.

Samostatné vypínanie varných zón:

Varnú zónu môžete vypnúť 3 rôznymi spôsobmi:

1. Súčasným dotykom tlačidla "+“ a "—“.
2. Znížením úrovne teploty na „0“ pomocou tlačidla "—“.
3. Použitím funkcie časovača (ak nejaká je) pre príslušnú varnú zónu

1. Súčasným dotykom tlačidla "+“ a "—“

Želanú varnú zónu vyberte pomocou tlačidla výberu varnej zóny "+“. Na displeji varnej zóny sa zobrazí desatinné miesto "0.". Varnú zónu vypnite súčasným dotykom tlačidla "+“ a "—“.

2. Zníženie úrovne teploty želanej varnej zóny na „0“ pomocou tlačidla "—“

Varnú zónu môžete ďalej vypnúť aj znížením úrovne teploty na „0“.

3. Používanie funkcie vypnutia časovača (ak nejaká je) pre príslušnú varnú zónu

Po uplynutí času vypne časovač varnú zónu, ktorá mu je priradená. Na všetkých displejoch sa zobrazí „0“ a „00“. Vypne sa dvojité/trojité varné zóny a kontrolky LED spojené s časovačom.

Po uplynutí času okrem toho zaznie zvuková signalizácia. Zvukovú signalizáciu vypnite dotykom ktoréhokoľvek tlačidla na dotykovom ovládacom paneli.

Zapnutie dvojitých/trojítých varných zón**

Zapnutie dvojitej varnej zóny:

Vyberte želanú varnú zónu vybavenú dvojitou zónou. Desatinné miesto príslušnej varnej zóny musí začať blikať.

Úroveň teploty nastavte na hodnotu medzi **1 a 9** a duálnu zónu varnej zóny zapnite dotykom tlačidla "⊙".

Neprerušovane bude blikať aj kontrolka LED "E." príslušnej dvojitej zóny. "⊙" Stav dvojitej varnej zóny sa zmení, keď sa tlačidlo dotknete druhýkrát: dvojitá varná zóna sa prepne medzi zapnutým a vypnutým stavom.

Zóna rozšírenia sa zapne len v prípade, že hlavnú zónu varnej zóny nastavíte na úroveň teploty medzi „1“ a „9“.

Zapnutie trojitej varnej zóny:

Vyberte želanú varnú zónu vybavenú trojitou zónou. Desatinné miesto príslušnej varnej zóny musí začať blikať. Úroveň teploty nastavte na hodnotu medzi **1 a 9** a duálnu zónu varnej zóny zapnite dotykom tlačidla "⊙".

Neprerušovane sa rozsvieti aj kontrolka LED "E." príslušnej dvojitej zóny. Ak sa znovu dotknete tlačidla "⊙", kontrolka LED "E." trojitej zóny bude blikať a trojitá zóna sa zapne.

Keď sa ešte raz dotknete tlačidla "⊙", trojitá zóna varnej zóny sa znovu vypne. Vyššie uvedená činnosť vždy zmení stav dvojitej/trojitej varnej zóny.

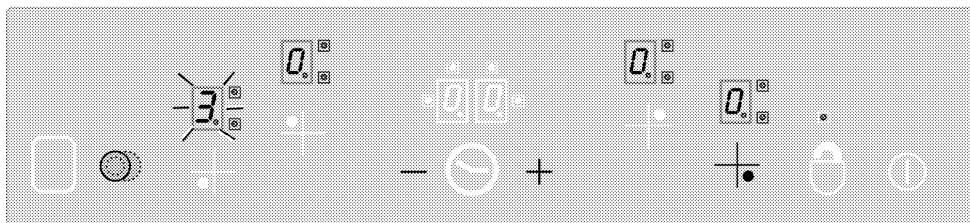

Zapnutie dvojitej a trojitej zóny dotykovo tlačidla "⊙" zvolenej varnej zóny.

Zámka tlačidiel * (pri modeloch s hodinami)

Dotykové ovládanie uzamknúť dotykovo tlačidla "⊙" na viac ako 2 sekundy. Úkon sa potvrdí zvukovým signálom. Potom začne blikať kontrolka LED "⊙" a všetky varné zóny sa uzamknú.

Varné zóny môžete uzamknúť len v režime prevádzky. Ak sú varné zóny uzamknuté: používať môžete len hlavné tlačidlo "⊙".

Kontrolka LED "⊙" bude blikať a označovať modul zámky tlačidiel. V prípade, že platňu vypnete, keď sú tlačidlá uzamknuté, zámka tlačidiel sa pri ďalšom zapnutí platne aktivuje. Ak chcete platňu ovládať, zámku tlačidiel musíte vypnúť.

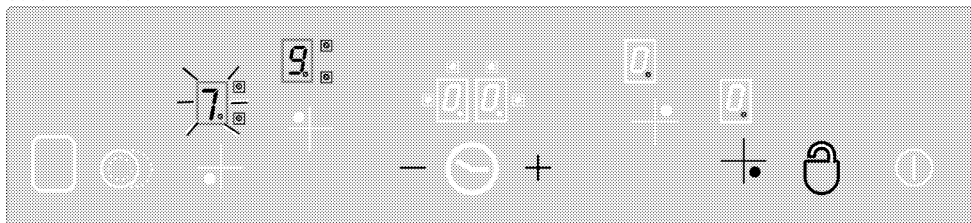

"⊙" tlačidlo vám umožňuje zamykať alebo odmykať dotykový ovládač v režime prevádzky.

Varné zóny odomknúť dotykovo tlačidla "⊙" na 2 sekundy. Úkon sa potvrdí zvukovým signálom.

Kontrolka LED "⊙" potom zhasne. Dotykové ovládanie sa teraz odomklo a môžete ho ovládať normálnym spôsobom.

Detská zámka (Táto funkcia je voliteľná. Vo vašom produkte nemusí existovať.)

Platňu môžete chrániť proti neúmyselnému ovládaniu, čím deti ochránite pred zapnutím varnej zóny. Funkcia detskej zámky obsahuje niekoľko zložených krokov na uzamknutie dotykového ovládacieho jednotky. Detskú zámku môžete zapnúť a vypnúť len v pohotovostnom režime.

Zamknutie modulu:

1. Dotykovo hlavného tlačidla "⊙" zapnite platňu.

2. Najmenej na 2 sekundy súčasne stlačte tlačidlo "+" a "-".

3. Potom sa znova dotknite tlačidla "+".

» Funkcia detskej zámky sa zapne a symbol "L" sa zobrazí na všetkých displejoch varnej zóny.

Vypnutie detskej zámky: (Táto funkcia je voliteľná. Vo vašom produkte nemusí existovať.)

Detskú zámku môžete vypnúť rovnako, ako ste ju zapli.

1. Dotykovo hlavného tlačidla "⊙" zapnite platňu.

2. Najmenej na 2 sekundy súčasne stlačte tlačidlo "+" a "-".

3. Potom sa znova dotknite tlačidla "-".

» Symbol "L" sa zobrazuje na všetkých displejoch varnej zóny, pokiaľ je detská zámka zapnutá. Symbol "L" zmizne po úspešnom vypnutí zámky.

Funkcia časovača * (pri modeloch s hodinami)

Táto funkcia vám pomáha pri varení. Počas varenia nebudete musieť stále stáť pri platni a varná zóna sa automaticky vypne po uplynutí zvoleného času.

Časovač poskytuje nasledovné funkcie: Dotykový ovládač dokáže naraz ovládať maximálne 4 časovače varných zón a jeden priradený varný časovač s budíkom. Všetky časovače môžete použiť len v režime prevádzky.

Časovač ako budík

Časovač s budíkom funguje nezávisle od ostatných varných zón. Preto nie je dôležité, či ste varnú zónu zvolili alebo nie.

1. Časovač s budíkom zapnete dotykovo tlačidlom "⊖". Na displeji časovača sa zobrazí „00“ a "⏰" a v pravej dolnej časti sa zobrazí bodka. Časovač s budíkom je teda zapnutý.
2. Želanú hodnotu času potom nastavíte dotykovo tlačidlami "+" a "-".
3. Po vykonaní nastavenia času spustí časovač odpočítavanie.

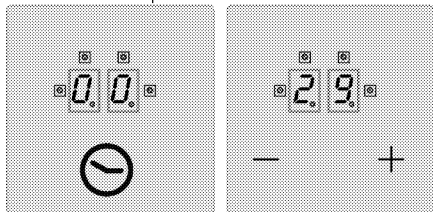

» Po uplynutí času zaznie zvuková signalizácia. Zvukovú signalizáciu vypnete dotykovo ktoréhokoľvek tlačidla na dotykovom ovládacom paneli.

Časovač varnej zóny:

Časovače varnej zóny môžete nastaviť len pre zapnuté varné zóny.

1. Najprv zapnete platňu a potom zapnete želanú varnú zónu. (varnú zónu musíte nastaviť na hodnoty medzi 1 a 9)
2. Časovač zapnete rovnako ako časovač s budíkom dotykovo tlačidlom "⊖". Na displeji časovača sa zobrazí „00“ a "⏰" a v pravej dolnej časti sa zobrazí bodka. Časovač varnej zóny je teda zapnutý.

3. Ak chcete časovač varnej zóny zapnúť, tlačidlom "⊖" sa musíte dotknúť druhýkrát. Teraz môžete časovač priradiť.
4. Želanú hodnotu času nastavíte dotykovo tlačidlami "+" a "-".

Nastavenie časovačov platne:

1. Po zapnutí prvého časovača varnej zóny sa znovu dotknite tlačidla "⊖". Ovládanie sa otočí v smere hodinových ručičiek smerom k ďalšej zapnutej varnej zóne, ktorá je priradená k časovaču. Návrh priradenia sa označí blikajúcou kontrolkou LED "⏰".
2. Želanú hodnotu času nastavíte dotykovo tlačidlami "+" a "-".
3. Časovač zapnutý pre varnú zónu, ktorý ste nastavili ako prvý, sa bude označovať neprerušovaným blikaním kontrolky LED "⏰".
 - Viacero časovačov môžete priradiť pre iné zapnuté varné zóny opätovným dotykovo tlačidlom "⊖".
 - Po 10 sekundách sa displej časovača vráti späť na časovač, ktorý uplynie ako prvý.
 - Kontrolky LED "⏰", ktoré sa neprerušovane rozsvietia na displeji časovača, označujú časovač, ktorý sa práve odpočítava.
 - Hodnoty nastavené pre časovače varných zón a časovač pre vajíčka môžete zobraziť zmenou polohy tlačidla "⊖". Blikajúca predná pravá kontrolka LED "⏰" vždy zobrazuje priradenie. Ak neblíka žiadna kontrolka LED, na obrazovke časovača sa zobrazí hodnota pre časovač vajíčka.

Vypnutie časovačov:

Najprv musíte časovač zobraziť zmenou polohy tlačidla "⊖", pokiaľ sa časovač nezobrazí. Túto hodnotu môžete neskôr zrušiť 2 rôznymi spôsobmi:

- Postupným znižovaním hodnoty na „00“ dotykovo tlačidlom "-" .
- Súčasným dotykovo tlačidlami "+" a "-" na pol sekundy, pokiaľ sa na displeji časovača nezobrazí „00“.

Po uplynutí času zaznie zvuková signalizácia. Zvukovú signalizáciu vypnete

dotykom ktoréhokol'vek tlačidla na

dotykovom ovládacom paneli.

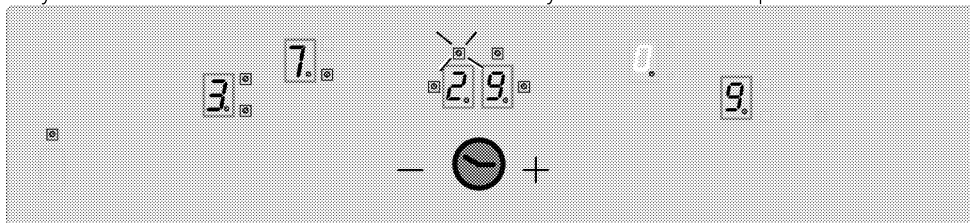

Hodnotu zostávajúceho času časovača 3 varnej zóny (indikátor LED bliká) zobrazte na displeji časovača (indikátory LED zapnutých časovačov varnej zóny 1 a 4 nebudú na displeji časovača v skutočnosti viditeľné).

Funkcia uchovania teploty (ak nejaká je)

Funkcia uchovania teploty varnej zóny pomáha uchovať jedlo teplé výberom dodatočnej úrovne teploty medzi 0 a 1.

Dotykom tlačidla "□" zapnete funkciu uchovania teploty.

Potom začne blikáť kontrolka LED "□". Varnú zónu vypnete opätovným dotykom tlačidla "□".

Obmedzenia času prevádzky

Ovládanie platne je vybavené obmedzením času prevádzky. Keď jednu alebo viacero varných zón necháte neúmyselne zapnuté, varná zóna sa po uplynutí určitej doby automaticky vypne. (pozrite si tabuľku 1). Obmedzenie času prevádzky závisí od zvoleného nastavenia teploty. Ak je pre varnú zónu priradený časovač, na displeji časovača sa symbol „00“ zobrazí na 10 sekúnd (o 10 sekúnd neskôr sa zapne indikátor zvyškového tepla).

Displej časovača sa potom vypne.

Po automatickom vypnutí varnej zóny tak, ako je uvedené vyššie, sa táto znovu zapne a pre toto nastavenie teploty sa použije maximálny čas prevádzky.

Tabuľka 1: Parametre nastavenia teploty; čas cyklu 47,0 sekúnd

Nastavenie teploty	Čas vypnutia - sekundy	Čas zapnutia - sekundy	Obmedzenie času prevádzky - hodiny	Čas posilňovača - sekundy
0	0	0	0	-
1	45,6	1,4	6	60
2	43,6	3,4	6	180
3	41,3	5,7	5	288
4	38,4	8,6	5	390
5	35,9	11,1	4	510
6	33,1	13,9	1,5	150
7	26,2	20,8	1,5	210
8	19,2	27,8	1,5	270
9	0	47,0	1,5	-

Funkcie zvyškového tepla

Symbol "H" (zvyškové teplo) sa na displeji zobrazí pre vypnutú varnú zónu, na ktorej sa zistí povrchová teplota nad 60 °C alebo ktorej displej označuje hodnotu nad 60 °C. Keď zvyškové teplo klesne pod 60 °C, na displeji sa zobrazí „0“.

Displej zvyškového tepla bliká, keď dôjde k obnove napájania po výpadku napájania a ak bolo zvyškové teplo na príslušnej varnej zóne pred výpadkom nad 60 °C. Displej bude blikáť, pokiaľ neuplynie maximálny čas zvyškového tepla alebo pokiaľ nevyberiete a nezapnete varnú zónu.

i Keď dôjde k prívodu napájania, v závislosti od snímača, skla a podmienok prostredia ovládací systém platne vykoná kalibráciu. Počas kalibrácie ničím nezakrývajte sklenenú časť snímača.

i Ak sa na obrazovke produktu objavia chyby ako AF10, AF20, AF30, obráťte sa na servis.

6 Údržba a starostlivosť

Všeobecné informácie

V prípade pravidelného čistenia sa životnosť produktu predlží a zníži sa množstvo častých problémov.



Pred začatím údržby a čistenia odpojte výrobok od zdroja napájania. Hrozí riziko zásahu elektrickým prúdom!



Pred čistením výrobku ho nechajte vychladnúť. Horúce povrchy môžu spôsobiť popáleniny!

- Po každom použití produkt dôkladne vyčistite. Týmto spôsobom môžete oveľa ľahšie odstrániť možné zvyšky jedál, pretože zabránite ich pripáleniu pri ďalšom použití spotrebiča.
- Na čistenie produktu nie sú potrebné žiadne zvláštne čistiace prípravky. Na čistenie produktu použite teplú vodu s čistiacim prostriedkom, jemnú látku alebo špongiu a utrite ju suchou látkou.
- Po čistení sa vždy ubezpečte, že ste dôkladne zotrelí všetku nadmernú kvapalinu a okamžite dosucha utrite všetky rozliatia.
- Na čistenie nehrdzavejúcich alebo neoxidujúcich povrchov a rúčky nepoužívajte čistiace prostriedky, ktoré obsahujú kyseliny alebo chloridy. Tieto časti očistite tak, že ich utriete jemnou látkou s tekutým saponátom (nie drsným), pričom musíte dávať pozor, aby ste ich utierali jedným smerom.



Niektoré saponáty alebo čistiace látky môžu poškodiť povrch. Počas čistenia nepoužívajte agresívne saponáty, čistiace prášky/krémy, ani žiadne ostré predmety. Na čistenie skla na dvierkach rúry nepoužívajte hrubé drsné čistiace prostriedky alebo ostré kovové škrabky, pretože môžu poškriabať povrch, čo môže mať za následok rozbitie skla.



Na čistenie zariadenia nepoužívajte parné čističe, pretože by to mohlo spôsobiť zásah elektrickým prúdom.

Čistenie platne

Sklokeramický povrch

Utrite sklokeramický povrch (vitrokeramiku) studenou vodou, pričom dávajte pozor, aby ste nezanechali žiadne zvyšky čistiacich prostriedkov a osušte ho suchou handričkou. Zvyšky môžu pri ďalšom použití platne spôsobiť poškodenie sklokeramického povrchu.

Vysušené zvyšky na sklokeramickom povrchu (vitrokeramika) za žiadnych okolností nezoškrabávajte hákovými čepelami, drôtenkou alebo podobnými nástrojmi.

Vápenaté škvrny (žlté škvrny) odstráňte komerčne dostupným odstraňovačom na vodný kameň alebo malým množstvom odstraňovača vodného kameňa, ako napríklad octom alebo citrónovou šťavou. V prípade ťažkého znečistenia povrchu naneste čistiaci prostriedok na špongiu a počkajte, pokiaľ sa dobre nevstrebá. Povrch platne potom očistite navlhčenou látkou.



Cukrové potraviny, ako napríklad hustú smotanu a sirup, musíte očistiť okamžite bez čakania na ochladenie povrchu. V opačnom prípade môže dôjsť k trvalému poškodeniu sklokeramického povrchu.

Časom môže na povrchových vrstvách alebo iných povrchoch dôjsť k miernemu slabnutiu farieb. Toto nemá vplyv na prevádzku produktu. Slabnutie farieb a škvrny na sklokeramickom povrchu predstavujú normálny stav a nie poruchu.

7 Riešenie problémov

Počas ohrievania a chladenia vydáva produkt kovové zvuky.

- Keď sa kovové diely zahrejú, môžu sa rozťahovať a vydávať zvuky. >>> *Nejde o poruchu.*

Produkt nepracuje.

- Sieťová poistka je chybná alebo sa prepálila. >>> *Skontrolujte poistky v poistkovej skrínke. Ak je to nutné, vymeňte ich alebo ich prepnite.*
- Výrobok nie je zapojený do (uzemnenej) zásuvky. >>> *Skontrolujte pripojenie zástrčky.*
- Ak sa po opakovanom zapnutí platne nerozsvieti displej. >>> *Odpojte spotrebič v mieste ističa elektrickej siete. Počkajte 20 sekúnd a znovu ho pripojte.*

i Ak problém nedokážete odstrániť, hoci ste postupovali podľa pokynov uvedených v tejto časti, obráťte sa na autorizovaného servisného technika alebo predajcu, u ktorého ste si zakúpili výrobok. Nikdy sa nepokúšajte sami opraviť pokazený výrobok.

beko

Εντοιχιζόμενη Πλάκα Εστιών

Εγχειρίδιο χρήσης

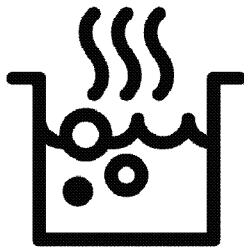

EL



ΑΝΑΚΥΚΛΩΜΕΝΟ &
ΑΝΑΚΥΚΛΩΣΙΜΟ ΧΑΡΤΙ

Διαβάστε πρώτα το παρόν εγχειρίδιο χρήσης!

Αγαπητέ Πελάτη,

Ευχαριστούμε που προτιμήσατε ένα προϊόν Beko. Ελπίζουμε να έχετε τα καλύτερα αποτελέσματα από το προϊόν σας, το οποίο έχει κατασκευαστεί με υψηλή ποιότητα και τεχνολογία αιχμής. Για την ασφάλεια σας και την σωστή χρήση-λειτουργία του προϊόντος, διαβάστε προσεκτικά ολόκληρο το παρόν εγχειρίδιο χρήσης και τα άλλα συνοδευτικά έγγραφα, πριν χρησιμοποιήσετε το προϊόν, και φυλάξτε το ως αναφορά για μελλοντική χρήση. Αν παραδώσετε το προϊόν σε άλλον, παραδώστε μαζί και το εγχειρίδιο χρήσης. Τηρείτε όλες τις προειδοποιήσεις και πληροφορίες που περιέχονται στο εγχειρίδιο χρήσης. Να θυμάστε ότι αυτό το εγχειρίδιο χρήσης έχει επίσης εφαρμογή και σε αρκετά άλλα μοντέλα. Οι διαφορές ανάμεσα σε μοντέλα θα αναφέρονται στο εγχειρίδιο.

Σημασία των συμβόλων

Σε όλη την έκταση του παρόντος εγχειριδίου χρήσης χρησιμοποιούνται τα εξής σύμβολα:



Σημαντικές πληροφορίες ή χρήσιμες συμβουλές σχετικά με τη χρήση.



Προειδοποίηση για καταστάσεις που αποτελούν κίνδυνο για τη ζωή και την περιουσία.



Προειδοποίηση για ηλεκτροπληξία.



Προειδοποίηση για κίνδυνο πυρκαγιάς.



Προειδοποίηση για θερμές επιφάνειες.



Arçelik A.Ş.
Karaağaç caddesi No:2-6
34445 Sütlüce/Istanbul/TURKEY
Made in TURKEY

1 Σημαντικές οδηγίες και προειδοποιήσεις για την ασφάλεια και το περιβάλλον 4

Γενικά για την ασφάλεια..... 4
Ηλεκτρική ασφάλεια..... 5
Ασφάλεια προϊόντος..... 6
Προβλεπόμενη χρήση..... 8
Ασφάλεια παιδιών..... 8
Τελική διάθεση του παλιού προϊόντος ... 8
Τελική διάθεση των υλικών συσκευασίας9

2 Γενικές πληροφορίες 10

Γενική επισκόπηση..... 10
Τεχνικές προδιαγραφές..... 10

3 Εγκατάσταση 12

Πριν την εγκατάσταση..... 12
Εγκατάσταση και σύνδεση..... 13
Τελική διάθεση του παλιού προϊόντος .. 16

4 Προετοιμασίες 17

Πρακτικές συμβουλές για εξοικονόμηση ενέργειας..... 17
Αρχική χρήση..... 17
Πρώτος καθαρισμός της συσκευής..... 17

5 Πως να χρησιμοποιείτε την πλακα εστιων 18

Γενικές πληροφορίες για το μαγείρεμα. 18
Χρήση των πλακών εστιών..... 19
Πίνακας χειρισμού..... 19

6 Συντήρηση και φροντίδα 27

Γενικές πληροφορίες..... 27
Καθαρισμός της πλάκας εστιών..... 27

7 Αντιμετώπιση προβλημάτων 28

1 Σημαντικές οδηγίες και προειδοποιήσεις για την ασφάλεια και το περιβάλλον

Το τμήμα αυτό περιέχει οδηγίες ασφαλείας που θα σας βοηθήσουν να προστατευτείτε από τον κίνδυνο τραυματισμού και υλικών ζημιών. Η μη τήρηση αυτών των οδηγιών θα έχει ως αποτέλεσμα την ακύρωση κάθε εγγύησης.

Γενικά για την ασφάλεια

- Η συσκευή αυτή μπορεί να χρησιμοποιηθεί από παιδιά από 8 ετών και άνω και από άτομα με μειωμένες σωματικές, αισθητηριακές ή πνευματικές ικανότητες ή με έλλειψη εμπειρίας και γνώσης, αν τους έχει δοθεί επιτήρηση ή εκπαίδευση σχετικά με τη χρήση της συσκευής με ασφαλή τρόπο και κατανοούν τους ενεχόμενους κινδύνους. Τα παιδιά δεν θα πρέπει να παίζουν με τη συσκευή. Ο καθαρισμός και η συντήρηση από το χρήστη δεν θα πρέπει να γίνεται από παιδιά χωρίς επίβλεψη.
- Η συσκευή δεν προορίζεται για χρήση από άτομα (περιλαμβανομένων παιδιών) με μειωμένες

σωματικές, αισθητηριακές ή διανοητικές ικανότητες ή με έλλειψη εμπειρίας και γνώσης, εκτός αν τα άτομα αυτά έχουν λάβει επιτήρηση ή καθοδήγηση. Τα παιδιά που επιτηρούνται δεν θα πρέπει να παίζουν με τη συσκευή.

- Αν το προϊόν παραδοθεί σε τρίτον για προσωπική χρήση ή για χρήση του ως μεταχειρισμένου προϊόντος, πρέπει να παραδοθούν μαζί του και το εγχειρίδιο χρήσης, οι ετικέτες του προϊόντος και τα άλλα σχετικά με το προϊόν έγγραφα και εξαρτήματα.
- Οι διαδικασίες εγκατάστασης και επισκευών πρέπει πάντα να εκτελούνται από αδειούχους τεχνίτες. Ο κατασκευαστής δεν θα φέρει καμία ευθύνη για ζημιές που θα προκύψουν από διαδικασίες που εκτελούνται από μη αδειοδοτημένα άτομα, πράγμα που μπορεί επίσης να ακυρώσει την εγγύηση. Πριν την εγκατάσταση,

διαβάστε προσεκτικά τις οδηγίες.

- Μη χρησιμοποιήσετε το προϊόν αν είναι ελαττωματικό ή έχει οποιαδήποτε ορατή ζημιά.
- Ελέγχετε ότι τα κουμπιά των λειτουργιών του προϊόντος απενεργοποιούνται μετά από κάθε χρήση.

Ηλεκτρική ασφάλεια

- Αν το προϊόν παρουσιάσει βλάβη, δεν θα πρέπει να χρησιμοποιείται, έως ότου επισκευαστεί από τον αδειοδοτημένο αντιπρόσωπο σέρβις. Υπάρχει κίνδυνος ηλεκτροπληξίας!
- Συνδέετε το προϊόν μόνο σε γειωμένη πρίζα/γραμμή με την τάση και προστασία που προβλέπεται στις "Τεχνικές προδιαγραφές". Αναθέστε την εγκατάσταση της γείωσης σε πιστοποιημένο ηλεκτρολόγο αν χρησιμοποιείτε το προϊόν με ή χωρίς μετασχηματιστή. Η εταιρεία μας δεν θα φέρει την ευθύνη για οποιαδήποτε προβλήματα προκύψουν λόγω μη γείωσης του προϊόντος σύμφωνα με τους τοπικούς κανονισμούς.
- Ποτέ μην πλένετε το προϊόν απλώνοντας ή χύνοντας νερό πάνω του! Υπάρχει κίνδυνος ηλεκτροπληξίας!
- Το προϊόν πρέπει να είναι αποσυνδεδεμένο από την πρίζα κατά τις διαδικασίες εγκατάστασης, συντήρησης, καθαρισμού και επισκευών.
- Αν υποστεί ζημιά το καλώδιο σύνδεσης στο ρεύμα, αυτό πρέπει να αντικατασταθεί από τον κατασκευαστή, τον αντιπρόσωπό του σέρβις ή από άτομο με παρόμοια εξειδίκευση, για την αποφυγή κινδύνου.
- Χρησιμοποιείτε μόνο το καλώδιο σύνδεσης που προβλέπεται στις "Τεχνικές προδιαγραφές".
- Η συσκευή πρέπει να εγκατασταθεί έτσι ώστε να είναι εφικτή η πλήρης αποσύνδεσή της από το δίκτυο. Η αποσύνδεση πρέπει να γίνεται είτε μέσω ενός φινι ρεύματος δικτύου, είτε μέσω διακόπτη ενσωματωμένου στη σταθερή ηλεκτρική εγκατάσταση, σύμφωνα με τους κατασκευαστικούς κανονισμούς.
- Οποιοσδήποτε εργασίες σε εξοπλισμό και συστήματα

- που λειτουργούν με ηλεκτρισμό θα πρέπει να εκτελούνται μόνο από εξουσιοδοτημένο και πιστοποιημένο προσωπικό.
- Σε περίπτωση οποιασδήποτε ζημιάς, απενεργοποιήστε τη συσκευή και αποσυνδέστε την από την παροχή ρεύματος δικτύου. Για να το κάνετε αυτό απενεργοποιήστε τον ασφαλειοδιακόπτη της οικιακής εγκατάστασης.
 - Βεβαιωθείτε ότι η ονομαστική τιμή ρεύματος της ασφάλειας είναι σύμφωνη με τα χαρακτηριστικά του προϊόντος.

Ασφάλεια προϊόντος

- **ΠΡΟΕΙΔΟΠΟΙΗΣΗ:** Η συσκευή και τα προσπελάσιμα μέρη της αποκτούν υψηλή θερμοκρασία κατά τη χρήση. Θα πρέπει να προσέχετε να μην αγγίζετε τα στοιχεία θέρμανσης (αντιστάσεις). Θα πρέπει να κρατάτε μακριά τα παιδιά ηλικίας μικρότερης των 8 ετών εκτός αν αυτά βρίσκονται υπό διαρκή επίβλεψη.

- Ποτέ μη χρησιμοποιήσετε το προϊόν αν η κρίση σας ή ο συντονισμός των κινήσεών σας έχει επηρεαστεί από τη χρήση οινοπνεύματος και/ή τοξικών ουσιών.
- Προσέχετε όταν χρησιμοποιείτε αλκοολούχα ποτά στα φαγητά σας. Το οινόπνευμα εξατμίζεται σε υψηλές θερμοκρασίες και μπορεί να προκαλέσει φωτιά, αφού μπορεί να αναφλεγεί αν έρθει σε επαφή με καυτές επιφάνειες.
- Μην τοποθετείτε οποιαδήποτε εύφλεκτα υλικά κοντά στο προϊόν γιατί οι πλευρές του μπορεί να θερμανθούν πολύ κατά τη χρήση.
- Διατηρείτε καθαρά από εμπόδια όλα τα ανοίγματα αερισμού.
- Μη χρησιμοποιείτε ατμοκαθαριστές για τον καθαρισμό του προϊόντος γιατί μπορεί έτσι να προκληθεί ηλεκτροπληξία.
- **ΠΡΟΕΙΔΟΠΟΙΗΣΗ:** Το μαγείρεμα με λίπος ή λάδι σε πλάκα εστιών χωρίς επιτήρηση, μπορεί να είναι επικίνδυνο και μπορεί να γίνει αιτία φωτιάς. ΠΟΤΕ μην επιχειρήσετε να

- σβήσετε μια τέτοια φωτιά με νερό, αλλά απενεργοποιήστε τη συσκευή και κατόπιν καλύψτε τη φλόγα, π.χ. με ένα καπάκι ή με κουβέρτα πυρόσβεσης.
- **ΠΡΟΣΟΧΗ:** Η διαδικασία μαγειρέματος πρέπει να επιτηρείται. Μία σύντομη διαδικασία μαγειρέματος πρέπει να επιτηρείται διαρκώς.
 - **ΠΡΟΕΙΔΟΠΟΙΗΣΗ:** Κίνδυνος φωτιάς: Μη φυλάσσετε είδη πάνω στις επιφάνειες μαγειρέματος.
 - **ΠΡΟΕΙΔΟΠΟΙΗΣΗ:** Αν η επιφάνεια υποστεί ζημιά, απενεργοποιήστε τη συσκευή για να αποφύγετε την πιθανότητα ηλεκτροπληξίας.
 - Σε περίπτωση θραύσης του γυαλιού της εστίας: Απενεργοποιήστε άμεσα όλες τις εστίες αερίου και όλες τις ηλεκτρικές αντιστάσεις θέρμανσης και αποσυνδέστε τη συσκευή από την παροχή ρεύματος. Μην αγγίζετε την επιφάνεια της συσκευής. Μη χρησιμοποιήσετε τη συσκευή.
 - Η συσκευή αυτή δεν προορίζεται για χειρισμό μέσω εξωτερικού χρονοδιακόπτη ή χωριστού συστήματος τηλεχειρισμού.
 - Η πίεση των ατμών που αναπτύσσεται λόγω υγρασίας στην επιφάνεια της πλάκας εστιών ή στο κάτω μέρος τους σκεύους μπορεί να προκαλέσει κίνηση του σκεύους. Επομένως, βεβαιωθείτε ότι η επιφάνεια της εστίας και το κάτω μέρος των γλάστρων είναι πάντα στεγνά.
 - **ΠΡΟΕΙΔΟΠΟΙΗΣΗ:** Χρησιμοποιείτε μόνο προστατευτικά πλάκας εστιών που έχουν σχεδιαστεί από τον κατασκευαστή της συσκευής μαγειρέματος ή που αναφέρονται από τον κατασκευαστή της συσκευής στις οδηγίες για χρήση ως κατάλληλων ή τα προστατευτικά πλάκας εστιών που είναι ενσωματωμένα στη συσκευή. Η χρήση ακατάλληλων προστατευτικών μπορεί να προκαλέσει ατυχήματα.

Για την ασφάλεια του προϊόντος από φωτιά:

- Βεβαιωθείτε ότι το φως ταιριάζει καλά στην πρίζα, ώστε να μην παράγονται σπινθήρες.
- Μη χρησιμοποιείτε καλώδια που έχουν υποστεί ζημιά ή είναι κομμένα, ούτε καλώδιο επέκτασης, παρά μόνο το αρχικό καλώδιο της συσκευής.
- Βεβαιωθείτε ότι δεν υπάρχει υγρό ή υγρασία στην πρίζα στην οποία έχει συνδεθεί το προϊόν.

Προβλεπόμενη χρήση

- Το προϊόν αυτό έχει σχεδιαστεί για οικιακή χρήση. Δεν επιτρέπεται η επαγγελματική χρήση.
- **ΠΡΟΣΟΧΗ:** Η συσκευή αυτή έχει σχεδιαστεί μόνο για χρήση μαγειρέματος. Δεν πρέπει να χρησιμοποιηθεί για άλλους σκοπούς, όπως για θέρμανση του χώρου.
- Ο κατασκευαστής δεν θα είναι υπεύθυνος για οποιαδήποτε βλάβη προκληθεί από λανθασμένη χρήση ή χειρισμό.

Ασφάλεια παιδιών

- **ΠΡΟΕΙΔΟΠΟΙΗΣΗ:** Τα προσπελάσιμα μέρη μπορεί να αποκτήσουν υψηλή

θερμοκρασία κατά τη χρήση. Πρέπει να κρατάτε τα μικρά παιδιά μακριά.

- Τα υλικά συσκευασίας θα είναι επικίνδυνα για τα παιδιά. Κρατάτε τα υλικά συσκευασίας μακριά από παιδιά. Απορρίψτετε όλα τα μέρη της συσκευασίας σύμφωνα με τους περιβαλλοντολογικούς κανονισμούς.
- Τα προϊόντα που λειτουργούν με ηλεκτρισμό είναι επικίνδυνα για τα παιδιά. Κρατάτε τα παιδιά μακριά από το προϊόν όταν λειτουργεί και μην τους επιτρέψετε να παίζουν με το προϊόν.
- Μη τοποθετείτε πάνω από τη συσκευή πράγματα που μπορούν να προσπαθήσουν να φτάσουν τα παιδιά.

Τελική διάθεση του παλιού προϊόντος

Συμμόρφωση με την Οδηγία περί αποβλήτων ηλεκτρικού και ηλεκτρονικού εξοπλισμού (ΑΗΗΕ) και τελική διάθεση του προϊόντος:



Το προϊόν αυτό συμμορφώνεται με την Οδηγία της Ευρωπαϊκής Ένωσης περί αποβλήτων ηλεκτρικού και ηλεκτρονικού εξοπλισμού (ΑΗΗΕ) (Οδηγία 2002/96/ΕΕ σε συνδυασμό με 2003/108 ΕΕ και την 2012/19/ΕΕ). Το προϊόν φέρει σύμβολο

ταξινόμησης για απόβλητα ηλεκτρικού και ηλεκτρονικού εξοπλισμού (ΑΗΗΕ). Το προϊόν αυτό έχει κατασκευαστεί με εξαρτήματα και υλικά υψηλής ποιότητας τα οποία μπορούν να επαναχρησιμοποιηθούν και είναι κατάλληλα για ανακύκλωση. Μην απορρίψετε το απόβλητο προϊόν μαζί με τα κανονικά οικιακά και άλλα απορρίμματα στο τέλος της ωφέλιμης ζωής του. Παραδώστε το σε κέντρο συλλογής για την ανακύκλωση ηλεκτρικού και ηλεκτρονικού εξοπλισμού. Ζητήστε πληροφορίες από τις τοπικές σας αρχές σχετικά με αυτά τα κέντρα συλλογής.

Συμμόρφωση με την Οδηγία περί περιορισμού χρήσης ορισμένων επικίνδυνων ουσιών (RoHS):

Το προϊόν που έχετε προμηθευτεί συμμορφώνεται με την Οδηγία της

Ευρωπαϊκής ένωσης περί περιορισμού χρήσης ορισμένων επικίνδυνων ουσιών (RoHS) (2011/65/ΕΕ). Δεν περιέχει επικίνδυνα και απαγορευμένα υλικά που ορίζονται στην Οδηγία.

Τελική διάθεση των υλικών συσκευασίας

- Τα υλικά συσκευασίας είναι επικίνδυνα για τα παιδιά. Διατηρείτε τα υλικά συσκευασίας σε ασφαλές μέρος μακριά από τα παιδιά. Τα υλικά συσκευασίας του προϊόντος είναι κατασκευασμένα από ανακυκλώσιμα υλικά. Η τελική διάθεσή τους πρέπει να γίνεται σωστά και με διαλογή σύμφωνη με τις οδηγίες για τα ανακυκλούμενα απόβλητα. Δεν πρέπει να απορρίπτονται μαζί με τα κανονικά οικιακά απορρίμματα.

2 Γενικές πληροφορίες

Γενική επισκόπηση

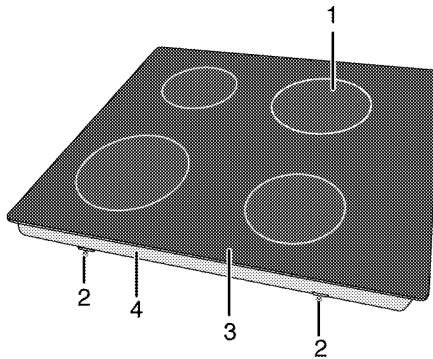

- 1 Ηλεκτρική εστία μαγειρέματος μονού κυκλώματος
2 Σφικτήρας συναρμολόγησης
3 Υαλοκεραμική επιφάνεια
4 Κάλυμμα βάσης

Τεχνικές προδιαγραφές

Τάση / συχνότητα	220-240 V ~ 50/60 Hz
Συνολική κατανάλωση ισχύος	6000 W
Τύπος καλωδίου / διατομή	ελάχ. H05V2V2 5 x 1,5 χιλ. ² / 3 x 2,5 χιλ. ²
Εξωτερικές διαστάσεις (ύψος / πλάτος / βάθος)	55 χιλ./580 χιλ./510 χιλ. (Για μοντέλα που συνοδεύονται από ελατήρια στερέωσης και στεγανοποιητικό παρέμβυσμα συνδεδεμένο στο προϊόν, λάβετε υπόψη τις μετρήσεις πλάτους και βάθους 10 mm περισσότερο από αυτές τις μετρήσεις.)
Διαστάσεις εγκατάστασης (πλάτος / βάθος)	560 χιλ./490 χιλ.
Εστίες αερίου	
Εμπρός αριστερή	Ηλεκτρική εστία μαγειρέματος μονού κυκλώματος
Διαστάσεις	180 χιλ.
Ισχύς	1800 W
Πίσω αριστερή	Ηλεκτρική εστία μαγειρέματος μονού κυκλώματος
Διαστάσεις	140 χιλ.
Ισχύς	1200 W
Πίσω δεξιά	Ηλεκτρική εστία μαγειρέματος μονού κυκλώματος
Διαστάσεις	180 χιλ.
Ισχύς	1800 W
Εμπρός δεξιά	Ηλεκτρική εστία μαγειρέματος μονού κυκλώματος
Διαστάσεις	140 χιλ.
Ισχύς	1200 W

i Οι τεχνικές προδιαγραφές μπορεί να τροποποιηθούν χωρίς προηγούμενη ειδοποίηση για τη βελτίωση της ποιότητας του προϊόντος.

i Οι εικόνες στο παρόν εγχειρίδιο περιλαμβάνονται για λόγους σχηματικής απεικόνισης και μόνο και μπορεί να μην ταιριάζουν ακριβώς με το προϊόν σας.

i Οι τιμές που αναφέρονται στις πινακίδες του προϊόντος ή σε άλλα έντυπα τεκμηρίωσης που το συνοδεύουν έχουν μετρηθεί σε εργαστηριακές συνθήκες σύμφωνα με τα σχετικά πρότυπα. Ανάλογα με τις συνθήκες λειτουργίας και περιβάλλοντος του προϊόντος, οι τιμές αυτές μπορεί να διαφέρουν.

3 Εγκατάσταση

Το προϊόν θα πρέπει να εγκατασταθεί από πιστοποιημένο άτομο σύμφωνα με τους ισχύοντες κανονισμούς. Διαφορετικά θα ακυρωθεί η εγγύηση. Ο κατασκευαστής δεν θα φέρει καμία ευθύνη για ζημιές που θα προκύψουν από διαδικασίες που εκτελούνται από μη αδειοδοτημένα άτομα και μπορεί να ακυρώσει την εγγύηση.

 Η προετοιμασία της θέσης του προϊόντος και των εγκαταστάσεων ρεύματος για το προϊόν αποτελούν ευθύνη του πελάτη.

 Το προϊόν πρέπει να εγκατασταθεί σύμφωνα με όλους τους τοπικούς κανονισμούς εγκαταστάσεων αερίου και/ή ηλεκτρικών εγκαταστάσεων.

 Πριν την εγκατάσταση, ελέγξτε οπτικά αν το προϊόν παρουσιάζει οποιοδήποτε ελάττωμα. Αν ναι, τότε μην το εγκαταστήσετε. Τα προϊόντα που έχουν υποστεί ζημιά είναι επικίνδυνα για την ασφάλειά σας.

Πριν την εγκατάσταση

Η πλάκα εστιών είναι σχεδιασμένη για εγκατάσταση σε πάγκο κουζίνας του εμπορίου. Θα πρέπει να παραμείνει μια απόσταση ασφαλείας ανάμεσα στη

συσκευή και τους τοίχους και τα έπιπλα της κουζίνας. Βλ. εικόνα (τιμές σε χιλ.).

- Αφήστε ελάχιστη απόσταση 750 χιλ. πάνω από την επιφάνεια της πλάκας εστιών.
- (*) Αν πρόκειται να εγκατασταθεί απορροφητήρας πάνω από τη συσκευή μαγειρέματος, ανατρέξτε στις οδηγίες του κατασκευαστή του απορροφητήρα σχετικά με το ύψος τοποθέτησης. Εάν δεν καθορίζεται οποιοδήποτε μέγεθος στο εγχειρίδιο της κουκούλας, αυτό το ύψος πρέπει να είναι τουλάχιστον 650 χιλ.
- Αφαιρέστε τα υλικά συσκευασίας και τα υλικά που προστέθηκαν για ασφαλή μεταφορά.
- Οι επιφάνειες, οι συνθετικές επικαλύψεις και τα συγκολλητικά υλικά που χρησιμοποιούνται θα πρέπει να έχουν αντοχή σε υψηλές θερμοκρασίες (τουλάχιστον έως 100 °C).
- Ο πάγκος πρέπει να είναι ευθυγραμμισμένος και στερεωμένος σε οριζοντιωμένη θέση.
- Κόψτε το άνοιγμα για την πλάκα εστιών στον πάγκο σύμφωνα με τις διαστάσεις εγκατάστασης.
- Αυτό το προϊόν είναι συσκευή κατηγορίας 3 σύμφωνα με το πρότυπο EN 30-1-1.

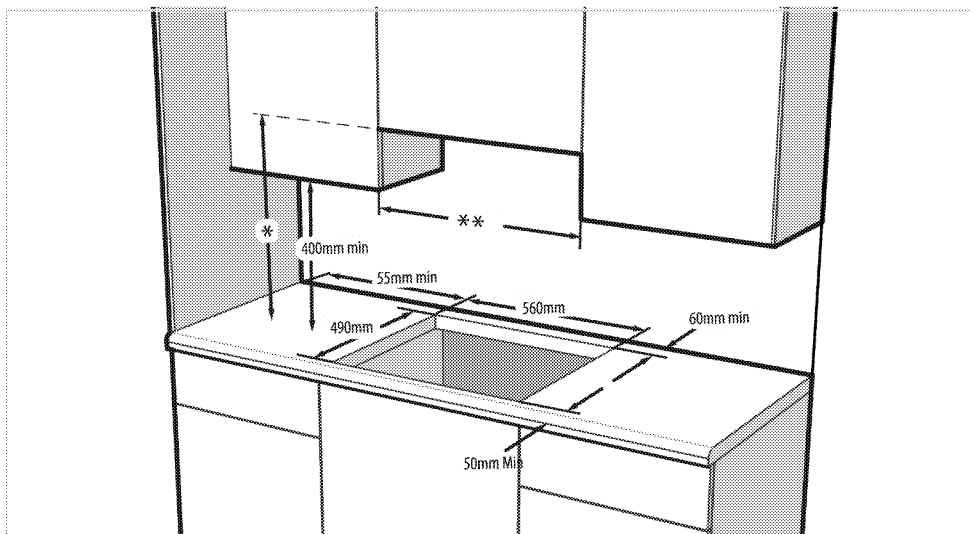

- * Ελάχιστο ύψος ως τον απορροφητήρα όπως συνιστάται στο εγχειρίδιο οδηγιών του απορροφητήρα. Εάν δεν συνιστάται στο εγχειρίδιο οδηγιών της κουκούλας, αυτό το ύψος πρέπει να είναι τουλάχιστον ελάχ.650 mm.
- ** Η ελάχιστη απόσταση ανάμεσα στα ντουλάπια πρέπει να είναι ίση με το πλάτος της πλάκας εστιών

Εγκατάσταση και σύνδεση

- Το προϊόν αυτό επιτρέπεται να εγκατασταθεί και να συνδεθεί μόνο σύμφωνα με τους ισχύοντες εθνικούς κανονισμούς εγκαταστάσεων.

i Μην εγκαθιστάτε την πλάκα εστιών σε μέρη με αιχμηρές ακμές ή γωνίες. Υπάρχει κίνδυνος θραύσης της αλκοκεραμικής επιφάνειας.

Ηλεκτρική σύνδεση

Συνδέστε το προϊόν σε γειωμένη πρίζα/γραμμή που προστατεύεται από ασφαλειοδιακόπτη μίνι τύπου με κατάλληλη ονομαστική τιμή ρεύματος όπως αναφέρεται στον πίνακα "Τεχνικές προδιαγραφές". Αναθέστε την εγκατάσταση της γείωσης σε πιστοποιημένο ηλεκτρολόγο αν χρησιμοποιείτε το προϊόν με ή χωρίς μετασχηματιστή. Η εταιρεία μας δεν θα φέρει την ευθύνη για οποιεσδήποτε ζημιές

προκύψουν λόγω χρήσης του προϊόντος χωρίς εγκατάσταση γείωσης που συμμορφώνεται με τους τοπικούς κανονισμούς.



Η μονάδα επιτρέπεται να συνδεθεί στο σύστημα διανομής αερίου μόνο αδειούχους τεχνίτες. Η περίοδος εγγύησης της συσκευής ξεκινά μόνο μετά από σωστή εγκατάσταση. Ο κατασκευαστής δεν θα φέρει την ευθύνη για ζημιές που προκύψουν από διαδικασίες που εκτελούνται από μη αδειοδοτημένα άτομα.



Το καλώδιο ρεύματος δεν πρέπει να συσφίγγεται, να λυγίζεται, να συμπιέζεται ή να έρχεται σε επαφή με ζεστά σημεία της μονάδας. Αν το καλώδιο τροφοδοσίας υποστεί ζημιά, πρέπει να αντικατασταθεί από αδειούχους τεχνίτες. Διαφορετικά, υπάρχει κίνδυνος ηλεκτροπληξίας, βραχυκυκλώματος ή φωτιάς!

- Η σύνδεση πρέπει να συμμορφώνεται με τους εθνικούς κανονισμούς.
- Τα δεδομένα της παροχής ρεύματος δικτύου πρέπει να αντιστοιχούν στα δεδομένα που ορίζονται στην ετικέτα τύπου του προϊόντος. Η ετικέτα τύπου

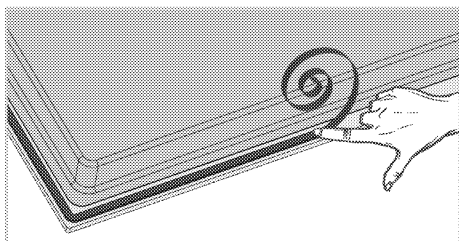

3. Τοποθετήστε την πλάκα εστιών στον πάγκο και ευθυγραμμίστε τη.
4. Με τους σφιγκτήρες εγκατάστασης στερεώστε την πλάκα εστιών με εφαρμογή διαμέσου των ανοιγμάτων στο κάτω μέρος του περιβλήματος.

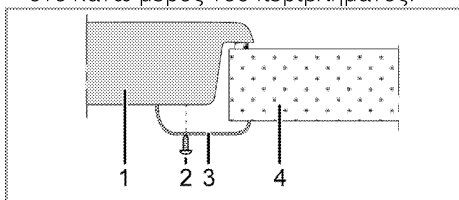

- 1 Πλάκα εστιών
- 2 Βίδα
- 3 Σφιγκτήρας εγκατάστασης
- 4 Πάγκος

i Όταν εγκαθιστάτε την πλάκα εστιών πάνω σε ντουλάπι, πρέπει να τοποθετηθεί ένα ράφι για διαχωρισμό του ντουλαπιού από την πλάκα εστιών όπως φαίνεται στην πιο πάνω εικόνα. Αυτό δεν είναι απαραίτητο, αν η εγκατάσταση γίνει πάνω από εντοιχιζόμενο φούρνο κάτω πάγκου.

Για παράδειγμα, αν είναι εφικτή η επαφή με το κάτω μέρος της συσκευής αφού εγκατασταθεί πάνω από ένα συρτάρι, το τμήμα αυτό πρέπει να καλυφθεί με ξύλινη πλάκα.

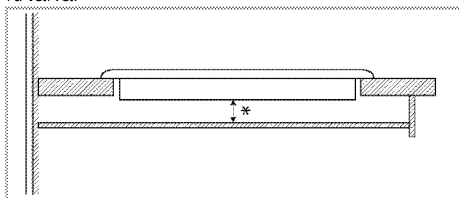

* ελάχ. 15 χιλ.

Πίσω όψη (ανοίγματα συνδέσεων)

i Η θέση των οπών σύνδεσης που παρουσιάζεται στην παρακάτω εικόνα είναι σχηματική και μπορεί να διαφέρει ανάλογα με το μοντέλο του προϊόντος. Στερεώστε ανάλογα με τις οπές σύνδεσης στο προϊόν σας.

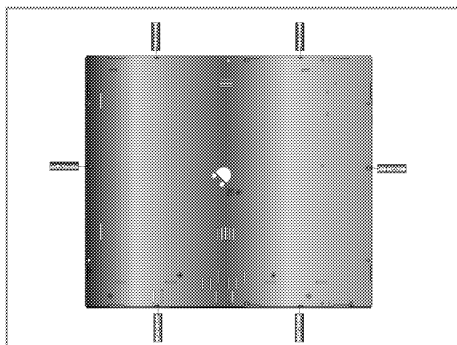

! Η πραγματοποίηση συνδέσεων σε διαφορετικές οπές δεν είναι καλή πρακτική από άποψη ασφάλειας γιατί μπορεί να προκληθεί ζημιά στο σύστημα αερίου και στο ηλεκτρικό σύστημα.

! Η εστία περιλαμβάνει επί μέρους μονάδες που λειτουργούν με αέριο και ηλεκτρισμό. Γι' αυτό, η εστία πρέπει να στερεωθεί στον πάγκο μόνο μέσω αυτών των οπών στερέωσης, με χρήση μόνο των εξαρτημάτων στερέωσης και των βιδών που παρέχονται και με τον τρόπο που υποδεικνύεται στο εγχειρίδιο οδηγιών. Διαφορετικά θα δημιουργεί κινδύνους για την ασφάλεια ζωής και περιουσίας.

Εύκολη εγκατάσταση: Ορισμένα μοντέλα διαθέτουν ελατήρια στερέωσης και στεγανοποιητικό παρέμβυσμα συνδεδεμένο στο προϊόν. Για αυτά τα μοντέλα, αγνοήστε τα ελατήρια στερέωσης και τις οδηγίες τοποθέτησης στηρίγματος που περιγράφονται στο εγχειρίδιο. Τοποθετήστε το προϊόν σας απευθείας στο χώρο όπου θα τοποθετηθεί

το προϊόν όπως φαίνεται στην παρακάτω εικόνα. Για αυτά τα μοντέλα, θεωρήστε τις μετρήσεις πλάτους και βάθους που γράφονται στο εγχειρίδιο χρήσης ως 10 mm περισσότερο.

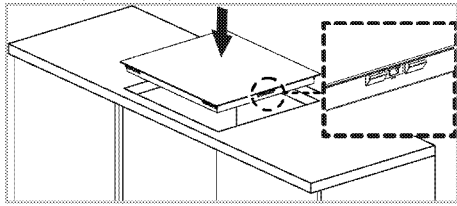

Τελικός έλεγχος

1. Λειτουργία του προϊόντος.
2. Ελέγξτε τις λειτουργίες.

Τελική διάθεση του παλιού προϊόντος

- Φυλάξτε το αρχικό κουτί του προϊόντος και μεταφέρετε το προϊόν μέσα σε αυτό. Ακολουθήστε τις οδηγίες πάνω στο χαρτοκιβώτιο. Αν δεν έχετε το αρχικό χαρτοκιβώτιο, συσκευάστε το προϊόν σε προστατευτικό με φυσαλίδες ή χοντρό χαρτόνι και στερεώστε καλά τη συσκευασία με κολλητική ταινία.

- i** Ελέγξτε τη γενική εμφάνιση του προϊόντος σας για τυχόν ζημιές που μπορεί να έχουν προκληθεί κατά τη μεταφορά.

4 Προετοιμασίες

Πρακτικές συμβουλές για εξοικονόμηση ενέργειας

Οι πληροφορίες που ακολουθούν θα σας βοηθήσουν να χρησιμοποιείτε τη συσκευή σας με οικολογικό τρόπο και να εξοικονομείτε ενέργεια:

- Αποφύγετε τα κατεψυγμένα τρόφιμα πριν τα μαγειρέψετε.
- Χρησιμοποιείτε για το μαγείρεμα καθαρόλες και τηγάνια με καπάκι. Αν δεν χρησιμοποιείται καπάκι, η κατανάλωση ενέργειας μπορεί να αυξηθεί 4 φορές.
- Επιλέξτε την εστία αερίου που είναι κατάλληλη για το μέγεθος της βάσης του σκεύους που πρόκειται να χρησιμοποιηθεί. Πάντα επιλέγετε το σωστό μέγεθος σκεύους για τα φαγητά σας. Για τα μεγαλύτερα σκεύη απαιτείται περισσότερη ενέργεια.
- Προσέχετε να χρησιμοποιείτε σκεύη με επίπεδη βάση όταν μαγειρεύετε με ηλεκτρικές πλάκες εστιών. Τα σκεύη με βάσεις μεγάλου πάχους θα παρέχουν καλύτερη μεταφορά θερμότητας. Μπορείτε έτσι να εξοικονομήσετε έως 1/3 της ενέργειας.
- Τα σκεύη πρέπει να είναι συμβατά με τις ζώνες μαγειρέματος. Η βάση των σκευών δεν πρέπει να είναι μικρότερη από την ηλεκτρική εστία.

- Διατηρείτε τις ζώνες μαγειρέματος και τις βάσεις των σκευών σε καθαρή κατάσταση. Οι βρομιές θα μειώσουν τη μεταφορά θερμότητας ανάμεσα στη ζώνη μαγειρέματος και τη βάση του σκεύους.
- Για μαγείρεμα μεγάλης διάρκειας, απενεργοποιείτε τη ζώνη μαγειρέματος 5 έως 10 λεπτά πριν το τέλος του χρόνου μαγειρέματος. Μπορείτε έτσι να εξοικονομήσετε έως 20% της ενέργειας με τη χρήση της υπολειπόμενης θερμότητας.
- Πληροφορίες σχετικά με την ενεργειακή απόδοση σύμφωνα με την ΕΕ 66/2014 μπορείτε να βρείτε στο δελτίο προϊόντος που παρέχεται με το προϊόν..

Αρχική χρήση

Πρώτος καθαρισμός της συσκευής

- i** Η επιφάνεια μπορεί να υποστεί ζημιά από ορισμένα απορρυπαντικά ή καθαριστικά υλικά. Μην χρησιμοποιείτε για τον καθαρισμό σκληρά απορρυπαντικά, σκόνες/κρέμες καθαρισμού ή οποιαδήποτε αιχμηρά αντικείμενα.

1. Αφαιρέστε όλα τα υλικά συσκευασίας.
2. Σκουπίστε τις επιφάνειες της συσκευής με ένα ελαφρά υγρό πανί ή σφουγγάρι και στεγνώστε με ένα άλλο πανί.

5 Πως να χρησιμοποιείτε την πλάκα εστιών

Γενικές πληροφορίες για το μαγείρεμα



Ποτέ μην προσθέσετε στο τηγάνι λάδι πάνω από το ένα τρίτο του ύψους του. Μην αφήνετε την πλάκα εστιών χωρίς επιτήρηση όταν ζεσταίνεται λάδι. Η υπερθέρμανση του λαδιού προκαλεί κίνδυνο φωτιάς. **Μην προσπαθήσετε ποτέ να σβήσετε ενδεχόμενη φωτιά με νερό!** Όταν το λάδι πιάσει φωτιά, καλύψτε το με κουβέρτα κατάσβεσης φωτιάς ή με ένα υγρό πανί. Απενεργοποιήστε την πλάκα εστιών, αν είναι ασφαλές να το κάνετε, και τηλεφωνήστε στην Πυροσβεστική υπηρεσία.

- Πριν το τηγάνισμα τροφίμων, πάντα να τα στεγνώνετε καλά. Κατόπιν τοποθετείτε τα προσεκτικά μέσα στο καυτό λάδι. Να εξασφαλίσετε ότι τα κατεψυγμένα τρόφιμα έχουν αποψυχθεί πλήρως πριν τα τηγανίσετε.
- Όταν ζεσταίνεται το λάδι μην καλύπτετε το σκεύος.
- Τοποθετείτε τα τηγάνια και τις κατσαρόλες με τρόπο ώστε οι λαβές τους να μην είναι πάνω από τις εστίες, για να αποφύγετε θέρμανση των λαβών. Μην τοποθετείτε πάνω στην πλάκα εστιών σκεύη που δεν είναι σταθερά ή μπορούν να ανατραπούν εύκολα.
- Μην τοποθετείτε κενά σκεύη και κατσαρόλες σε αναμμένες εστίες. Μπορεί να υποστούν ζημιά.
- Η λειτουργία μιας εστίας χωρίς σκεύος ή κατσαρόλα πάνω της θα προκαλέσει ζημιά στη συσκευή. Απενεργοποιείτε τις εστίες όταν τελειώνετε το μαγείρεμα.
- Επειδή η επιφάνεια του προϊόντος μπορεί να είναι καυτή, μην τοποθετείτε πάνω της σκεύη από αλουμίνιο και πλαστικό. Καθαρίζετε αμέσως οποιαδήποτε τέτοια υλικά έχουν λιώσει πάνω στην επιφάνεια.

Αυτά τα σκεύη δεν θα πρέπει να χρησιμοποιούνται ούτε για τη φύλαξη των τροφίμων.

- Χρησιμοποιείτε μόνο κατσαρόλες ή σκεύη με επίπεδη βάση.
- Τοποθετείτε την κατάλληλη ποσότητα φαγητού μέσα στις κατσαρόλες και τα τηγάνια. Έτσι δεν θα χρειαστεί να καθαρίζετε άσκοπα, αφού θα αποτρέψετε την υπερχειλίση του φαγητού. Μην τοποθετείτε τα καπάκια από τις κατσαρόλες ή τα τηγάνια πάνω στις εστίες. Τοποθετείτε τις κατσαρόλες έτσι ώστε να είναι κεντραρισμένες πάνω στη εστία. Αν θέλετε να μετακινήσετε την κατσαρόλα σε άλλη εστία, σηκώστε την και τοποθετήστε τη στη εστία που θέλετε αντί να τη σύρετε.

Πρακτικές συμβουλές για υαλοκεραμικές πλάκες εστιών.

- Η υαλοκεραμική επιφάνεια είναι ανθεκτική στη θερμότητα και δεν επηρεάζεται από μεγάλες διαφορές θερμοκρασίας.
- Μην χρησιμοποιείτε την υαλοκεραμική επιφάνεια ως χώρο αποθήκευσης ή σαν σανίδα κοπής.
- Χρησιμοποιείτε μόνο κατσαρόλες και τηγάνια με μηχανικά επεξεργασμένες βάσεις. Οι αιχμηρές ακμές προκαλούν γρατσουνιές στην επιφάνεια.
- Μην χρησιμοποιείτε σκεύη και κατσαρόλες από αλουμίνιο. Το αλουμίνιο προξενεί ζημιά στην υαλοκεραμική επιφάνεια.

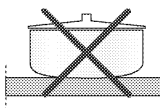
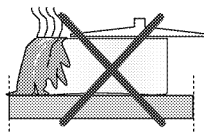

Τα χυμένα φαγητά μπορούν να προξενήσουν ζημιά στην υαλοκεραμική επιφάνεια και να προκαλέσουν φωτιά. Μην χρησιμοποιείτε σκεύη με κοίλες ή κυρτές βάσεις.

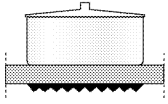

Χρησιμοποιείτε μόνο καθαρόλες και τηγάνια με επίπεδες βάσεις. Έτσι εξασφαλίζετε καλύτερη μεταφορά θερμότητας.

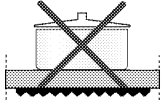

Αν η διάμετρος της καθαρόλες είναι πολύ μικρή, θα καταναλώνεται άσκοπα ενέργεια.

Χρήση των πλακών εστιών

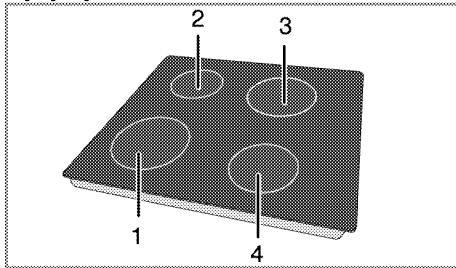

- 1 Ηλεκτρική εστία μαγειρέματος μονού κυκλώματος 18-20 εκ.
- 2 Ηλεκτρική εστία μαγειρέματος μονού κυκλώματος 14-16 εκ.
- 3 Ηλεκτρική εστία μαγειρέματος μονού κυκλώματος 18-20 εκ.
- 4 Ηλεκτρική εστία μαγειρέματος μονού κυκλώματος 14-16 εκ. είναι λίστα συνιστώμενης διαμέτρου σκευών προς χρήση σε αντίστοιχες εστίες αερίου.



Μην αφήνετε οποιαδήποτε αντικείμενα να πέφτουν πάνω στην πλάκα εστιών. Ακόμα και μικρά αντικείμενα όπως μια αλατιέρα μπορεί να προκαλέσουν ζημιά στην πλάκα εστιών.

Μη χρησιμοποιείτε πλάκες εστιών που έχουν ραγίσει. Μπορεί να περάσει νερό από τις ρωγμές και να προκαλέσει βραχυκύκλωμα. Σε περίπτωση οποιουδήποτε είδους ζημιάς στην επιφάνεια (όπως οι ορατές ρωγμές), απενεργοποιήστε αμέσως τη συσκευή για να ελαχιστοποιήσετε τον κίνδυνο ηλεκτροπληξίας.



Οι ταχείας θέρμανσης υαλοκεραμικές πλάκες εστιών εκπέμπουν έντονο φως όταν είναι ενεργοποιημένες. Μην κοιτάζετε απ' ευθείας το έντονο φως.

Πίνακας χειρισμού

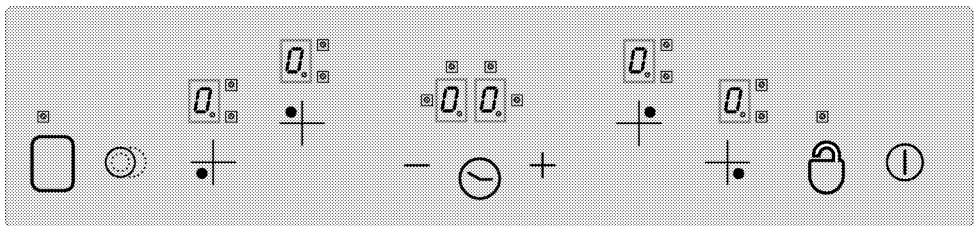

Προδιαγραφές



Κύριο πλήκτρο - πλήκτρο ON/OFF



*Κλειδώμα πλήκτρων



Ρύθμιση θερμοκρασίας/Αύξηση τιμής χρονοδιακόπτη



Ρύθμιση θερμοκρασίας/Μείωση τιμής χρονοδιακόπτη



** Πλήκτρο επιλογής διπλής/τριπλής εστίας



* Ενεργοποίηση/απενεργοποίηση χρονοδιακόπτη



**
Ενεργοποίηση/απενεργοποίηση
εστίας
Στοιχεία επιλογής εστιών

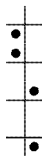

Περιοχή ενδείξεων εστίας
(ρύθμιση θερμοκρασίας 0 ... 9)
Λυχνία LED λειτουργίας
διπλής/τριπλής ζώνης
(περιοχή ενδείξεων εστίας)
* Ενδειξη χρονοδιακόπτη
(υπάρχουν 4 LED για 4
διαφορετικές εστίες)

i Ο χειρισμός αυτής της μονάδας επιτυγχάνεται μέσω του χειριστηρίου αφής. Κάθε χειρισμός που κάνετε στο χειριστήριο αφής επιβεβαιώνεται με ηχητικό σήμα αν η μονάδα σας χειρισμού αφής διαθέτει χρονοδιακόπτη.

i Διατηρείτε πάντα τους πίνακες χειρισμού καθαρούς και στεγνούς. Η υγρασία και οι βρωμιές προκαλούν προβλήματα στις λειτουργίες.

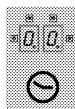

(*) Αν η πλάκα εστιών σας είναι εξοπλισμένη με χρονοδιακόπτη.



** Αν η πλάκα εστιών σας είναι εξοπλισμένη με αυτές τις λειτουργίες



Σε μοντέλα με ρολόι

Τα γραφικά και τα σχήματα παρέχονται μόνο για λόγους απεικόνισης. Η πραγματική εμφάνιση ή οι λειτουργίες ενδέχεται να διαφέρουν.

Ενεργοποίηση της πλάκας εστιών

Αγγίξτε το πλήκτρο "Ⓢ" του πίνακα χειρισμού για 1 δευτερόλεπτο. Οι περιοχές ενδείξεων των εστιών ανάβουν. Τώρα η πλάκα εστιών είναι έτοιμη για χρήση. Μπορείτε να επιλέξετε διαφορετικές εστίες μέσα στα επόμενα 10 δευτερόλεπτα. Δεν επιτρέπεται σε άλλα στοιχεία ελέγχου να λειτουργήσουν κατά τη διάρκεια του χειρισμού του κύριου πλήκτρου "Ⓢ".

Η ένδειξη "Ⓢ" και όλες οι αντίστοιχες υποδιαστολές αναβοσβήνουν σε όλες τις περιοχές ενδείξεων εστιών.

Αν δεν υπάρξει κανένας χειρισμός σε 10 δευτερόλεπτα, η πλάκα εστιών θα επανέλθει αυτόματα σε κατάσταση αναμονής.

Αν πιέσετε το κύριο πλήκτρο "Ⓢ" για περισσότερο από 2 δευτερόλεπτα, η πλάκα εστιών θα απενεργοποιηθεί και θα επανέλθει σε κατάσταση αναμονής.

Επιλογή των εστιών

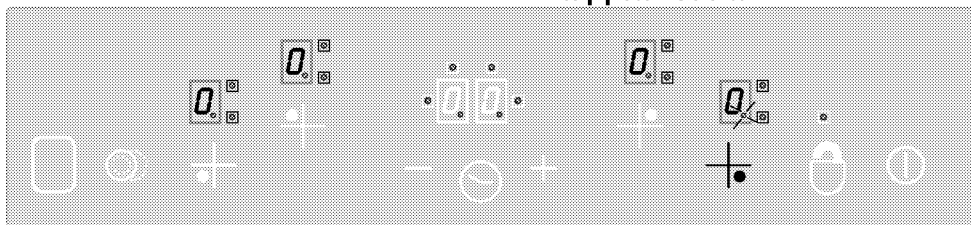

1. Ενεργοποιήστε την πλάκα εστιών.
2. Αγγίξτε ένα από τα χειριστήρια επιλογής εστίας για να ενεργοποιήσετε την επιθυμητή εστία. Μετά την επιλογή της εστίας, η υποδιαστολή "Ⓢ" θα

αναβοσβήνει στην περιοχή ενδείξεων της αντίστοιχης εστίας.

Αν δεν υπάρξει κανένας χειρισμός σε 10 δευτερόλεπτα, η πλάκα εστιών θα

επανέλθει αυτόματα σε κατάσταση αναμονής.

3. Αγγίξτε τα πλήκτρα "+" ή "-" για να ρυθμίσετε το επίπεδο θερμοκρασίας σε μια τιμή ανάμεσα σε "1" και "9" ή ανάμεσα σε "9" και "1".

Τα πλήκτρα "+" και "-" διαθέτουν λειτουργία επανάληψης. Αν αγγίξετε παρατεταμένα ένα από τα πλήκτρα, το επίπεδο θερμοκρασίας θα αυξάνεται ή θα μειώνεται συνεχόμενα ανά 0,4 δευτερόλεπτα.

Αν ξεκινήσετε με το πλήκτρο "+", στην περιοχή ενδείξεων εμφανίζεται "1". Αν ξεκινήσετε με το πλήκτρο "-", στην περιοχή ενδείξεων εμφανίζεται η ρυθμισμένη τιμή (π.χ. μισό δευτερόλεπτο "A" και μισό δευτερόλεπτο "9"). Αυτό υποδηλώνει ότι έχει ενεργοποιηθεί η Ενίσχυση θέρμανσης.

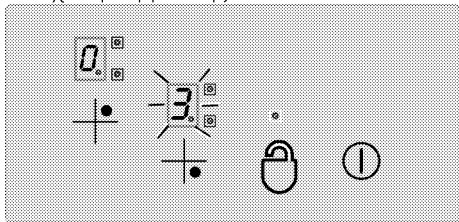

Ενίσχυση θέρμανσης

Αυτή η λειτουργία διευκολύνει το μαγείρεμα. Όταν είναι ενεργοποιημένη η Ενίσχυση θέρμανσης, η εστία θα λειτουργεί στη μέγιστη ισχύ για ορισμένη χρονική περίοδο (βλ.ε Πίνακα 1). Ο χρόνος Ενίσχυσης θέρμανσης εξαρτάται από το επιλεγμένο επίπεδο θερμοκρασίας. Αυτό υποδηλώνεται με ένα "A" και η ρυθμισμένη τιμή θερμοκρασίας θα αναβοσβήνει εναλλάξ στην περιοχή ενδείξεων της εστίας (π.χ. μισό δευτερόλεπτο "A", μισό δευτερόλεπτο "9"). Όταν τελειώσει ο χρόνος Ενίσχυσης θέρμανσης, η ισχύς της εστίας θα μειωθεί και η τιμή της θερμοκρασίας θα εμφανίζεται συνεχόμενα. Όλες οι εστίες διαθέτουν τη λειτουργία Ενίσχυσης θέρμανσης.

Ενεργοποίηση της λειτουργίας Ενίσχυσης θέρμανσης:

1. Ενεργοποιήστε την πλάκα εστιών.

2. Επιλέξτε την επιθυμητή εστία αγγίζοντας τα πλήκτρα επιλογής εστίας.
3. Χρησιμοποιήστε το πλήκτρο "-" για να ρυθμίσετε την τιμή θερμοκρασίας εστίας σε "9". Αφού γίνει η ρύθμιση θερμοκρασίας, στην περιοχή ενδείξεων θα εμφανίζεται εναλλάξ "9" και "A". Αυτό υποδηλώνει ότι η τιμή θερμοκρασίας έχει ρυθμιστεί σε "9" και η λειτουργία Ενίσχυσης θέρμανσης είναι ενεργοποιημένη.
4. Κατόπιν χρησιμοποιήστε το πλήκτρο "-" εντός 10 δευτερολέπτων για να επιλέξετε τη ρύθμιση θερμοκρασίας που θέλετε να είναι ενεργοποιημένη για το υπόλοιπο μαγείρεμα, δηλ. αφού τελειώσει ο χρόνος Ενίσχυσης θέρμανσης. Χρησιμοποιήστε τα πλήκτρα "+" ή "-" για να ρυθμίσετε την εστία σε μια τιμή ανάμεσα σε "1" και "9" (για το παράδειγμα θεωρείται ότι έχει επιλεγεί το επίπεδο 6).
5. Στη διάρκεια της λειτουργίας Ενίσχυσης θέρμανσης, στην περιοχή ενδείξεων εμφανίζεται εναλλάξ "A" και "6" (στο τέλος της περιόδου ενίσχυσης θέρμανσης θα εμφανίζεται συνεχόμενα "6").

Απενεργοποίηση της λειτουργίας Ενίσχυσης θέρμανσης:

- Αγγίξτε το πλήκτρο "-" έως ότου το επίπεδο θερμοκρασίας μειωθεί στο "0" για να απενεργοποιηθεί συντομότερα η λειτουργία Ενίσχυσης θέρμανσης.
- Αν επιλεγεί "9" ως το επίπεδο θερμοκρασίας που θα είναι ενεργοποιημένο μετά την περίοδο Ενίσχυσης θέρμανσης και όχι χαμηλότερο επίπεδο, τότε το αναβοσβήσιμο της οθόνης θα σταματήσει σε 10 δευτερόλεπτα. Τώρα η Ενίσχυση θέρμανσης είναι απενεργοποιημένη.

Απενεργοποίηση της πλάκας εστιών.

Αν πιέσετε το κύριο πλήκτρο "1" για περισσότερο από 2 δευτερόλεπτα, η πλάκα εστιών θα απενεργοποιηθεί και θα επανέλθει σε κατάσταση αναμονής. Αν υπάρχει υπολειπόμενη θερμότητα που μπορεί να χρησιμοποιηθεί αφού

απενεργοποιηθεί η πλάκα εστιών, αυτό θα υποδηλώνεται με το σύμβολο "H" το οποίο εμφανίζεται συνεχόμενα στην αντίστοιχη περιοχή ενδείξεων της εστίας.

Απενεργοποίηση εστιών μεμονωμένα:

Μια εστία μπορεί να απενεργοποιηθεί με 3 διαφορετικούς τρόπους:

1. Αγγίζοντας ταυτόχρονα τα πλήκτρα "+" και "—".
2. Μειώνοντας το επίπεδο θερμοκρασίας στο "0" με το πλήκτρο "—".
3. Χρησιμοποιώντας τη λειτουργία χρονοδιακόπτη (αν υπάρχει) για την αντίστοιχη εστία.

1. Αγγίζοντας ταυτόχρονα τα πλήκτρα "+" και "—"

Επιλέξτε την επιθυμητή εστία αγγίζοντας το πλήκτρο "+" επιλογής εστίας. Στην περιοχή ενδείξεων της εστίας εμφανίζεται η υποδιαστολή "0". Αγγίξτε ταυτόχρονα τα πλήκτρα "+" και "—" για να απενεργοποιήσετε τη εστία.

2. Μειώνοντας το επίπεδο θερμοκρασίας της επιθυμητής εστίας στο "0" με το πλήκτρο "—".

Επιπλέον η ζώνη μαγειρέματος μπορεί να απενεργοποιηθεί μειώνοντας το επίπεδο θερμοκρασίας σε "0".

3. Χρησιμοποιώντας τη λειτουργία απενεργοποίησης του χρονοδιακόπτη (αν υπάρχει) για την αντίστοιχη εστία.

Όταν τελειώσει ο χρόνος, ο χρονοδιακόπτης θα απενεργοποιήσει την αντιστοιχισμένη σε αυτόν εστία. Σε όλες τις περιοχές ενδείξεων θα εμφανιστεί "0" και "00". Θα απενεργοποιηθούν η διπλή/τριπλή εστία και οι λυχνίες LED που συνδέονται με το χρονοδιακόπτη. Επιπλέον, όταν τελειώσει ο χρόνος, θα ακουστεί μια ηχητική ειδοποίηση. Για να σταματήσετε την ηχητική ειδοποίηση

αγγίξτε οποιοδήποτε πλήκτρο του πίνακα χειρισμού αφής.

Ενεργοποίηση διπλής/τριπλής εστίας**

Ενεργοποίηση της διπλής εστίας:

Επιλέξτε την επιθυμητή εστία που διαθέτει διπλή ζώνη. Η υποδιαστολή της σχετικής εστίας πρέπει να αρχίσει αναβοσβήνει.

Ρυθμίστε το επίπεδο θερμοκρασίας σε τιμή ανάμεσα στο **1 και το 9** και αγγίξτε το πλήκτρο "0" για να ενεργοποιήσετε τη δεύτερη ζώνη της εστίας.

Η λυχνία LED "0" της σχετικής διπλής εστίας επίσης θα αναβοσβήνει συνεχώς. "0" Η κατάσταση της διπλής εστίας θα αλλάξει όταν αγγίξετε το πλήκτρο για δεύτερη φορά: η διπλή εστία θα αλλάζει μεταξύ των καταστάσεων ενεργοποίησης και απενεργοποίησης.

Η ζώνη επέκτασης θα ενεργοποιηθεί μόνον αν η κύρια ζώνη της εστίας έχει ρυθμιστεί σε επίπεδο θερμοκρασίας μεταξύ "1" και "9".

Ενεργοποίηση της τριπλής εστίας:

Επιλέξτε την επιθυμητή εστία που διαθέτει τριπλή ζώνη. Η υποδιαστολή της σχετικής εστίας πρέπει να αρχίσει αναβοσβήνει. Ρυθμίστε το επίπεδο θερμοκρασίας σε τιμή ανάμεσα στο **1 και το 9** και αγγίξτε το πλήκτρο "0" για να ενεργοποιήσετε τη δεύτερη ζώνη της εστίας.

Η λυχνία LED "0" της σχετικής διπλής εστίας επίσης θα ανάβει συνεχώς. Αν αγγίξετε πάλι το πλήκτρο "0", η λυχνία LED "0" της τριπλής εστίας αναβοσβήνει και η τριπλή εστία απενεργοποιείται.

Αν αγγίξετε άλλη μια φορά το πλήκτρο "0", η τριπλή ζώνη της εστίας θα απενεργοποιηθεί πάλι. Η πιο πάνω διαδικασία πάντα θα αλλάζει την κατάσταση των διπλών/τριπλών εστιών.

Ενδέχεται να μην υπάρχει στο δικό σας προϊόν.)

Μπορείτε να απενεργοποιήσετε το γονικό κλειδωμά όπως το ενεργοποιήσατε.

1. Αγγίξτε το κύριο πλήκτρο "0" για να ενεργοποιήσετε την πλάκα εστιών.
2. Αγγίξτε ταυτόχρονα για τουλάχιστον 2 δευτερόλεπτα τα πλήκτρα "+" και "-".
3. Κατόπιν αγγίξτε άλλη μια φορά το πλήκτρο "-".

» Όταν είναι ενεργοποιημένο το Γονικό κλειδωμά προστασίας εμφανίζεται η ένδειξη "L" στις περιοχές ενδείξεων όλων των εστιών. Η ένδειξη "L" θα πάψει να εμφανίζεται όταν το κλειδωμά απενεργοποιηθεί επιτυχημένα.

Λειτουργία χρονοδιακόπτη * (σε μοντέλα με ρολόι)

Αυτή η λειτουργία σας διευκολύνει στο μαγείρεμα. Δεν χρειάζεται να παρακολουθείτε συνεχώς την πλάκα εστιών κατά τη διαδικασία του μαγειρέματος και η εστία θα απενεργοποιηθεί αυτόματα στο τέλος του χρόνου που έχετε επιλέξει.

Ο χρονοδιακόπτης προσφέρει τις εξής δυνατότητες: Το χειριστήριο αφής μπορεί να ελέγχει ταυτόχρονα τη λειτουργία έως 4 χρονοδιακοπών εστιών και ενός χρονοδιακόπτη ειδοποίησης. Όλοι οι χρονοδιακόπτες μπορούν να χρησιμοποιηθούν μόνο σε κατάσταση λειτουργίας.

Χρονοδιακόπτης ειδοποίησης Ο χρονοδιακόπτης ειδοποίησης λειτουργεί ανεξάρτητα από άλλες εστίες. Επομένως, δεν έχει σημασία αν έχει επιλεγεί κάποια εστία ή όχι.

1. Αγγίξτε το πλήκτρο "0" για να ενεργοποιήσετε το χρονοδιακόπτη ειδοποίησης. Στην περιοχή ενδείξεων του χρονοδιακόπτη θα εμφανιστεί "00" και "0:00" μία τελεία θα εμφανιστεί στην κάτω δεξιά πλευρά. Τότε έχει ενεργοποιηθεί ο χρονοδιακόπτης ειδοποίησης.

2. Κατόπιν ορίστε την επιθυμητή τιμή χρόνου αγγίζοντας τα πλήκτρα "+" και "-".
3. Αφού ρυθμίσετε το χρόνο, ο χρονοδιακόπτης θα αρχίσει την αντίστροφη μέτρηση.

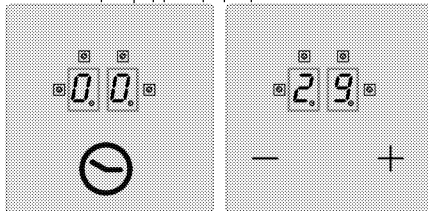

» Όταν τελειώσει ο χρόνος, θα ακουστεί μια ηχητική ειδοποίηση. Για να σταματήσετε την ηχητική ειδοποίηση αγγίξτε οποιοδήποτε πλήκτρο του πίνακα χειρισμού αφής.

Χρονοδιακόπτης εστίας:

Οι χρονοδιακόπτες των εστιών μπορούν να ρυθμιστούν μόνο για τις εστίες που είναι ενεργοποιημένες.

1. Πρώτα ενεργοποιήστε την πλάκα εστιών και ενεργοποιήστε την επιθυμητή εστία. (η ρύθμιση της εστίας πρέπει να τεθεί σε τιμή ανάμεσα σε 1 και 9)
2. Όπως και με το χρονοδιακόπτη ειδοποίησης, ενεργοποιήστε την εστία αγγίζοντας το πλήκτρο "0". Στην περιοχή ενδείξεων του χρονοδιακόπτη θα εμφανιστεί "00" και "0:00" μία τελεία θα εμφανιστεί στην κάτω δεξιά πλευρά. Τότε έχει γίνει ενεργοποιηθεί ο χρονοδιακόπτης εστίας.
3. Για να θέσετε σε χρήση το χρονοδιακόπτη εστίας πρέπει να αγγίξετε δεύτερη φορά το πλήκτρο "0". Τώρα μπορείτε να αντιστοιχίσετε το χρονοδιακόπτη.
4. Ρυθμίστε την επιθυμητή τιμή χρόνου αγγίζοντας τα πλήκτρα "+" και "-".

Για να ρυθμίσετε τους χρονοδιακόπτες πλάκας εστιών:

1. Μετά την ενεργοποίηση του πρώτου χρονοδιακόπτη εστίας, αγγίξτε πάλι το πλήκτρο "0". Ο έλεγχος θα κινηθεί δεξιόστροφα προς την επόμενη ενεργή εστία που έχει αντιστοιχιστεί στο

χρονοδιακόπτη. Η προτεινόμενη αντιστοίχιση θα υποδεικνύεται με μια λυχνία LED "☒" που αναβοσβήνει.

2. Ρυθμίστε την επιθυμητή τιμή χρόνου αγγίζοντας τα πλήκτρα "+" και "-".
 3. Ο χρονοδιακόπτης που ενεργοποιήθηκε για την εστία που ρυθμίστηκε πρώτα υποδηλώνεται με μια λυχνία LED "☒" που αναβοσβήνει συνεχώς.
- Μπορούν να αντιστοιχιστούν περισσότεροι χρονοδιακόπτες για άλλες ενεργές εστίες αγγίζοντας πάλι το πλήκτρο "☒".
 - Μετά από 10 δευτερόλεπτα, η ένδειξη του χρονοδιακόπτη επιστρέφει στο χρονοδιακόπτη που λήγει πρώτος.
 - Οι λυχνίες LED "☒" που είναι μόνιμα αναμμένες στην περιοχή ενδείξεων του χρονοδιακόπτη δείχνουν το χρονοδιακόπτη που βρίσκεται τη δεδομένη στιγμή σε αντίστροφη μέτρηση.
 - Μπορείτε να εμφανίσετε τις τιμές που έχουν οριστεί για τους χρονοδιακόπτες εστιών και το χρονοδιακόπτη ειδοποίησης αλλάζοντας τη θέση του πλήκτρου "☒". Μία λυχνία LED "☒" που

αναβοσβήνει μπροστά δεξιά πάντα δείχνει μια αντιστοίχιση. Αν δεν αναβοσβήνει καμία λυχνία LED, θα εμφανιστεί η τιμή του χρονοδιακόπτη ειδοποίησης στην οθόνη χρονοδιακόπτη.

Απενεργοποίηση των χρονοδιακοπών:

Πρώτα πρέπει να εμφανίσετε το χρονοδιακόπτη αλλάζοντας τη θέση του πλήκτρου "☒" έως ότου εμφανιστεί ο χρονοδιακόπτης. Αυτή η τιμή μπορεί αργότερα να ακυρωθεί με 2 διαφορετικούς τρόπους:

- Μειώνοντας το επίπεδο θερμοκρασίας στο "00" με το πλήκτρο "-----".
- Αγγίζοντας ταυτόχρονα τα πλήκτρα "+" και "-" για μισό δευτερόλεπτο έως ότου στην περιοχή ενδείξεων του χρονοδιακόπτη εμφανιστεί "00".

Όταν τελειώσει ο χρόνος, θα ακουστεί μια ηχητική ειδοποίηση. Για να σταματήσετε την ηχητική ειδοποίηση αγγίξτε οποιοδήποτε πλήκτρο του πίνακα χειρισμού αφής.

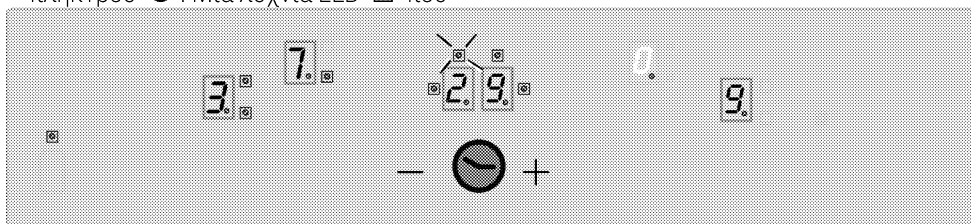

Μεταφέρετε την τιμή υπολειπόμενου χρόνου του χρονοδιακόπτη 3 εστίας (με λυχνία LED που αναβοσβήνει) στην περιοχή ενδείξεων χρονοδιακόπτη (οι λυχνίες LED των ενεργών χρονοδιακοπών των εστιών 1 και 4 δεν θα είναι ορατές στην περιοχή ενδείξεων χρονοδιακόπτη).

Λειτουργία διατήρησης θερμότητας (αν υπάρχει)

Η λειτουργία Διατήρησης θερμότητας για μια εστία, επιτρέπει να διατηρήσετε το φαγητό ζεστό επιλέγοντας ένα πρόσθετο επίπεδο θερμοκρασίας μεταξύ 0 και 1.

Αγγίξτε το πλήκτρο "☐" για να

ενεργοποιήσετε τη λειτουργία Διατήρησης θερμότητας.

Τότε αναβοσβήνει η λυχνία LED "☐".

Αγγίξτε πάλι το πλήκτρο "☐" για να απενεργοποιήσετε την εστία.

Περιορισμοί χρόνου λειτουργίας

Η μονάδα ελέγχου της πλάκας εστιών διαθέτει ένα όριο χρόνου λειτουργίας. Εάν μία ή περισσότερες εστίες κατά λάθος δεν απενεργοποιηθούν από το χρήστη, τότε αυτές θα απενεργοποιηθούν αυτόματα μετά από ορισμένο χρονικό διάστημα (βλ. πίνακα 1). Το όριο χρόνου λειτουργίας εξαρτάται από την επιλεγμένη ρύθμιση θερμοκρασίας. Αν αντιστοιχίστηκε

χρονοδιακόπτης για την εστία, εμφανίζεται η ένδειξη "00" στην περιοχή ενδείξεων χρονοδιακόπτη για 10 δευτερόλεπτα (10 δευτερόλεπτα αργότερα, ανάβει ή ένδειξη υπολειπόμενης θερμότητας).

Κατόπιν απενεργοποιείται η περιοχή ενδείξεων χρονοδιακόπτη. Μετά την αυτόματη απενεργοποίηση της εστίας όπως περιγράφηκε πιο πάνω, αυτή γίνεται λειτουργική πάλι και εφαρμόζεται ο μέγιστος χρόνος λειτουργίας για αυτή την ρύθμιση θερμοκρασίας.

Πίνακας 1: Παράμετροι ρυθμίσεων θερμοκρασίας, χρόνος κύκλου 47,0 δευτερόλεπτα

Ρύθμιση θερμοκρασίας	Χρόνος ΕΝΕΡΓ. - δευτ.	Χρόνος ΑΠΕΝ. - δευτ.	Χρονικό όριο λειτουργίας - ώρες	Χρόνος ενίσχ. θέρμανσης - δευτ.
0	0	0	0	-
U	45,9	1,1	6	-
1	45,6	1,4	6	60
2	43,6	3,4	6	180
3	41,3	5,7	5	288
4	38,4	8,6	5	390
5	35,9	11,1	4	510
6	33,1	13,9	1,5	150
7	26,2	20,8	1,5	210
8	19,2	27,8	1,5	270
9	0	47,0	1,5	-

Λειτουργίες Υπολειπόμενης Θερμότητας

Για μια απενεργοποιημένη εστία της οποίας η επιφανειακή θερμοκρασία ανιχνεύεται πάνω από 60°C ή της οποίας η περιοχή ενδείξεων δείχνει τιμή πάνω από 60°C, εμφανίζεται στην περιοχή ενδείξεων ένα σύμβολο "H" (υπολειπόμενης θερμότητας). Όταν η υπολειπόμενη θερμότητα πέσει κάτω από 60°C, στην περιοχή ενδείξεων εμφανίζεται "0". Όταν αποκαθίσταται η παροχή ρεύματος μετά από διακοπή και η υπολειπόμενη θερμότητα της αντίστοιχης εστίας ήταν πάνω από τους 60°C πριν τη διακοπή, τότε αναβοσβήνει η ένδειξη υπολειπόμενης θερμότητας. Η ένδειξη συνεχίζει να αναβοσβήνει έως ότου έχει περάσει ο μέγιστος χρόνος ένδειξης της

υπολειπόμενης θερμότητας ή έως ότου επιλεγεί και ενεργοποιηθεί η εστία.

i Όταν τροφοδοτηθεί με ρεύμα, το σύστημα ελέγχου της πλάκας εστιών εκτελεί βαθμονόμηση ανάλογα με τις συνθήκες αισθητήρων, του γυαλιού και του περιβάλλοντος. Κατά τη διάρκεια της βαθμονόμησης μην καλύπτετε με οτιδήποτε το γυάλινο μέρος του αισθητήρα.

i Εάν εμφανίζονται σφάλματα όπως AF10, AF20, AF30 στην οθόνη του προϊόντος, συμβουλευτείτε το σέρβις.

6 Συντήρηση και φροντίδα

Γενικές πληροφορίες

Η διάρκεια ωφέλιμης ζωής του προϊόντος θα αυξηθεί και η συχνότητα των προβλημάτων θα μειωθεί αν το προϊόν καθαρίζεται σε κανονικά διαστήματα.



Αποσυνδέστε τη συσκευή από την τροφοδοσία ρεύματος δικτύου πριν ξεκινήσετε εργασίες συντήρησης και καθαρισμού.

Υπάρχει κίνδυνος ηλεκτροπληξίας!



Αφήνετε τη μονάδα να κρυώσει πριν την καθαρίσετε.

Οι καυτές επιφάνειες μπορούν να προκαλέσουν εγκαύματα!

- Καθαρίζετε το προϊόν σχολαστικά μετά από κάθε χρήση. Με τον τρόπο αυτό θα είναι πιο εύκολη η απομάκρυνση καταλοίπων μαγειρέματος, αποφεύγοντας να καούν την επόμενη φορά που θα χρησιμοποιηθεί η συσκευή.
- Δεν απαιτούνται ειδικά καθαριστικά προϊόντα για τον καθαρισμό του προϊόντος. Για να καθαρίσετε το προϊόν χρησιμοποιήστε χλιαρό νερό με υγρό πλυσίματος, ένα μαλακό πανί ή σφουγγάρι και σκουπίστε το με ένα στεγνό πανί.
- Πάντα εξασφαλίζετε ότι σκουπίζετε σχολαστικά όλα τα πλεονάζοντα υγρά μετά τον καθορισμό και ότι σκουπίζετε άμεσα κάθε υγρό που τυχόν χυθεί.
- Μη χρησιμοποιείτε καθαριστικά προϊόντα που περιέχουν οξύ ή χλωρίνη για να καθαρίσετε τις ανοξειδωτες επιφάνειες και τη λαβή. Χρησιμοποιήστε ένα μαλακό πανί με υγρό απορρυπαντικό (που δεν χαράζει) για να καθαρίσετε αυτά τα μέρη σκουπίζοντάς τα, αλλά προσέξτε να σκουπίζετε προς μία κατεύθυνση.



Η επιφάνεια μπορεί να υποστεί ζημιά από ορισμένα απορρυπαντικά ή καθαριστικά υλικά.

Μη χρησιμοποιείτε για τον καθαρισμό σκληρά απορρυπαντικά, σκόνες/κρέμες καθαρισμού ή οποιαδήποτε αιχμηρά αντικείμενα.



Μη χρησιμοποιείτε ατμοκαθαριστές για τον καθαρισμό του προϊόντος γιατί μπορεί έτσι να προκληθεί ηλεκτροπληξία.

Καθαρισμός της πλάκας εστιών

Υαλοκεραμική επιφάνεια

Σκουπίστε την υαλοκεραμική επιφάνεια με κρύο νερό, προσέχοντας να μην αφήσετε κατάλοιπα καθαριστικά και στεγνώστε με ένα μαλακό πανί. Τα κατάλοιπα μπορούν να προκαλέσουν ζημιά στην υαλοκεραμική επιφάνεια την επόμενη φορά που θα χρησιμοποιηθεί η πλάκα εστιών.

Δεν πρέπει σε καμία περίπτωση να ξύνετε τα κατάλοιπα που έχουν ξεραθεί πάνω στην υαλοκεραμική επιφάνεια με κυρτές λεπίδες, σύρμα τριψίματος ή παρόμοια μέσα.

Αφαιρέστε τις κηλίδες αλάτων ασβεστίου (κίτρινες κηλίδες) με εμπορικά διαθέσιμο μέσο αφαίρεσης αλάτων ή με μικρή ποσότητα μέσου αφαίρεσης αλάτων ασβεστίου, όπως ξύδι ή χυμό λεμονιού. Αν η επιφάνεια είναι έντονα λερωμένη, απλώστε το καθαριστικό σε ένα σφουγγάρι και περιμένετε έως ότου απορροφηθεί καλά. Κατόπιν καθαρίστε την επιφάνεια της πλάκας εστιών με ένα ελαφρά υγρό πανί.



Τα φαγητά με βάση τη ζάχαρη, όπως κρέμα και σιρόπι, πρέπει να καθαρίζονται άμεσα, χωρίς να περιμένετε να κρυώσει η επιφάνεια. Αλλιώς, η υαλοκεραμική επιφάνεια μπορεί να υποστεί μόνιμη ζημιά.

Με τον καιρό μπορεί να παρατηρηθεί ελαφρό ξεθώριασμα σε επιστρώσεις ή σε άλλα είδη επιφανειών. Αυτό δεν επηρεάζει τη λειτουργία του προϊόντος. Το ξεθώριασμα των χρωμάτων και οι λεκέδες στην υαλοκεραμική επιφάνεια είναι μια κανονική κατάσταση και όχι βλάβη.

7 Αντιμετώπιση προβλημάτων

Το προϊόν εκπέμπει μεταλλικούς θορύβους κατά τη θέρμανση και ψύξη.

- Όταν τα μεταλλικά μέρη θερμανθούν, μπορεί να διασταλούν και να προκαλέσουν θόρυβο. >>> Αυτό δεν είναι βλάβη.

Το προϊόν δεν λειτουργεί.

- Η ασφάλεια ρεύματος δικτύου είναι καμένη ή απενεργοποιημένη. >>> Ελέγξτε τις ασφάλειες στο κουτί ασφαλειών. Εάν είναι απαραίτητο, αντικαταστήστε ή επανενεργοποιήστε τις.
- Το προϊόν δεν έχει συνδεθεί στη (γειωμένη) πρίζα. >>> Ελέγξτε την σύνδεση του φιδι.
- Αν η οθόνη δεν ανάβει όταν ενεργοποιήσετε πάλι την πλάκα εστιών. >>> Αποσυνδέστε τη συσκευή μέσω του αντίστοιχου ασφαλειοδιακόπτη. Περιμένετε 20 δευτερόλεπτα και κατόπιν επανασυνδέστε τη.

i Αν παρά την εφαρμογή των οδηγιών της ενότητας αυτής, δεν μπορείτε να αποκαταστήσετε το πρόβλημα, τότε συμβουλευτείτε τον αδειοδοτημένο αντιπρόσωπο σέρβις ή το κατάστημα όπου αγοράσατε το προϊόν. Σε καμία περίπτωση μην επιχειρήσετε να επισκευάσετε μόνοι σας ένα προϊόν που παρουσιάζει βλάβη.

ΠΑΡ. ΣΕΪΤΑΝΙΔΗΣ Α.Ε.

ΠΟΛΥΣΤΥΛΟ ΚΑΒΑΛΑΣ ΤΗΛ 2510 392 180-3
ΥΠΟΚΑΤΑΣΤΗΜΑ ΑΘΗΝΩΝ
ΑΛΙΜΟΥ 8 ΚΑΙ ΖΑΛΟΓΓΟΥ, ΑΛΙΜΟΣ
ΤΗΛ 211 012 2829-30-31-32
E-mail: seitanidis@otenet.gr



ΕΓΓΥΗΣΗ

Η εταιρεία ΠΑΡ.ΣΕΪΤΑΝΙΔΗΣ Α.Ε. σας ευχαριστεί για την προτίμηση που δείξατε αγοράζοντας τις συσκευές beko και σας παρέχει τον παρακάτω χρόνο εγγύησης από την ημερομηνία αγοράς τους. Αν μέσα στην διάρκεια της εγγύησης η συσκευή σας χρειαστεί επισκευή, μπορείτε να ενημερωθείτε για τα εξουσιοδοτημένα service από το τηλεφωνικό κέντρο της εταιρεία μας στο τηλέφωνο **2510 392511 / 2510 392512**

ΨΥΓΕΙΑ	3 ΧΡΟΝΙΑ	ΚΑΤΑΨΥΚΤΕΣ	3 ΧΡΟΝΙΑ
ΚΟΥΖΙΝΕΣ	3 ΧΡΟΝΙΑ	ΦΟΥΡΝΟΙ ΜΙΚΡΟΚΥΜΑΤΩΝ	2 ΧΡΟΝΙΑ
ΠΛΥΝΤΗΡΙΑ	3 ΧΡΟΝΙΑ	ΜΙΚΡΟΣΥΣΚΕΥΕΣ - ΣΚΟΥΠΕΣ	2 ΧΡΟΝΙΑ

ΟΝΟΜΑΤΕΠΩΝΥΜΟ ΑΓΟΡΑΣΤΗ..... ΑΡ. ΕΓΓΥΗΣΗΣ.....

..... ΑΡ. ΠΑΡΑΣΤΑΤ. ΑΓΟΡΑΣ.....

ΔΙΕΥΘΥΝΣΗ..... ΜΟΝΤΕΛΟ ΣΥΣΚΕΥΗΣ.....

..... ΣΕΙΡΙΑΚΟΣ ΑΡΙΘΜΟΣ ΣΥΣΚΕΥΗΣ.....

ΤΗΛ : ΗΜΕΡ/ΝΙΑ ΑΓΟΡΑΣ.....

ΣΦΡΑΓΙΔΑ & ΥΠΟΓΡΑΦΗ ΠΩΛΗΤΗ.....



ΑΡ. ΕΓΓΥΗΣΗΣ.....

ΑΡ. ΠΑΡΑΣΤΑΤ. ΑΓΟΡΑΣ.....

ΟΝΟΜΑΤΕΠΩΝΥΜΟ ΑΓΟΡΑΣΤΗ..... ΜΟΝΤΕΛΟ ΣΥΣΚΕΥΗΣ.....

..... ΣΕΙΡΙΑΚΟΣ ΑΡΙΘΜΟΣ ΣΥΣΚΕΥΗΣ.....

ΔΙΕΥΘΥΝΣΗ..... ΗΜΕΡ/ΝΙΑ ΑΓΟΡΑΣ.....

.....

ΤΗΛ : **ΣΦΡΑΓΙΔΑ & ΥΠΟΓΡΑΦΗ ΠΩΛΗΤΗ.....**

.....

ΟΡΟΙ ΚΑΙ ΠΡΟΫΠΟΘΕΣΕΙΣ ΙΣΧΥΟΣ ΤΗΣ ΠΑΡΟΥΣΗΣ ΕΓΓΥΗΣΗΣ

1. Για να ισχύει η παρούσα εγγύηση θα πρέπει να συμπληρωθούν πλήρως και να υπογραφούν δεδωτώς με φροντίδα του πελάτη και τα δύο μέρη της εγγύησης. Το απόκομμα για την εταιρεία θα πρέπει να ταχυδρομηθεί με συστημένη επιστολή ή να προσκομηθεί στα γραφεία της εταιρείας μας (Πολύτυλο Καβάλας Τ.Θ 1402 , Τ.Κ.64003) εντός 10 ημερών από την ημερομηνία αγοράς.
2. Η εργοστασιακή εγγύηση καλύπτει τον χρόνο που αναγράφεται στον σχετικό πίνακα για κάθε συσκευή, κάθε ανωμαλία ή βλάβη που οφείλεται αποκλειστικά σε κατασκευαστικό ελάττωμα ή ελαττωματικό εξάρτημα της συσκευής. Η αποκατάσταση της βλάβης γίνεται εντελώς δωρεάν δια της αντικατάστασης ή επισκευής του ελαττωματικού εξαρτήματος. Σε καμία περίπτωση δεν προβλέπεται η **αντικατάσταση** της συσκευής. Ο καταναλωτής οφείλει με δικές του δαπάνες να πάει την συσκευή στο κοντινότερο εξουσιοδοτημένο service της εταιρείας.
3. Η εταιρεία μας διατηρεί το δικαίωμα να καθορίζει τον τρόπο και τόπο επισκευής των βλαβών κατά την απόλυτη κρίση της .
4. Η εγγύηση δεν καλύπτει βλάβες που οφείλονται άμεσα ή έμμεσα σε αμέλεια , παράλειψη , κακή εγκατάσταση και πάσης φύσεως επέμβαση στη συσκευή από μη εξουσιοδοτημένο συνεργείο , κακή χρήση και ελλιπή συντήρηση της συσκευής. Επίσης η εταιρεία μας δεν ευθύνεται για βλάβες που οφείλονται σε κακή ηλεκτρική σύνδεση σε τάση διαφορετική από την αναγραφόμενη στη πινακίδα της συσκευής , σε μη γειωμένο ρευματοδότη ή σε μεταβολές της τάσης. Στις καλύψεις της εγγύησης δεν συμπεριλαμβάνονται τα εύθραυστα εξαρτήματα όπως ενδεικτικά αναφέρουμε :γυάλινες και πλαστικές επιφάνειες , λυχνίες κ.α.
5. Η εγγύηση παρέχεται προς τον αρχικό αγοραστή και ισχύει από την ημερομηνία αγοράς της συσκευής.
6. Η παρούσα εγγύηση πρέπει να συνοδεύεται από τιμολόγιο ή δελτίο λιανικής πώλησης ή φωτοαντίγραφο **αυτού**.

Αποφύγετε την αλλοίωση της εγγύησης και της πινακίδας μητρώου που βρίσκεται στο πίσω μέρος της συσκευής.

Φυλάξτε την εγγύηση και μετά την λήξη της.

Προσκομίστε την σε κάθε αίτημα για επισκευή.

ΠΡΟΣΟΧΗ

ΣΕ ΠΕΡΙΠΤΩΣΗ ΠΟΥ ΔΕΝ ΣΤΑΛΕΙ Η ΚΑΡΤΑ ΕΓΓΥΗΣΕΩΣ ΕΝΤΟΣ 10 ΗΜΕΡΩΝ ΣΤΗΝ ΕΤΑΙΡΕΙΑ ΔΕΝ ΙΣΧΥΕΙ Η ΕΓΓΥΗΣΗ ΤΗΣ ΣΥΣΚΕΥΗΣ ΠΟΥ ΕΠΙΛΕΞΑΤΕ

SERVICE ΛΕΥΚΩΝ ΣΥΣΚΕΥΩΝ

ΑΘΗΝΑ ΜΑΚΡΗΣ ΦΩΤΙΟΣ	210 2116649 6932366733	ΘΕΣΣΑΛΟΝΙΚΗ ΓΙΑΓΟΥΡΗΣ Π. Κ ΣΙΑ Ο.Ε.	6947424284 6936065106
ΠΑΤΡΑ ΧΟΡΜΠΑΣ ΝΙΚΟΛΑΟΣ	2610 640810 6932 437700	ΒΟΛΟΣ ΝΑΟΥΜΙΔΗΣ ΓΕΩΡΓΙΟΣ	22410 94130 6981972363
ΙΩΑΝΝΙΝΑ ΤΣΟΥΓΙΑΣ ΧΡΗΣΤΟΣ	26510 31947 6945 306990	ΚΟΜΟΤΗΝΗ ΠΑΠΑΖΟΥΔΗΣ ΚΩΝΣΤΑΝΤΙΝΟΣ	25310 33711 6932 587473

SERVICE ΘΑΛΕΟΡΑΣΕΩΝ - ΗΦΙ

ΑΘΗΝΑ ΜΑΝΩΛΟΠΟΥΛΟΣ ΓΕΩΡΓΙΟΣ	210 8836512	ΘΕΣΣΑΛΟΝΙΚΗ ΣΑΜΙΟΣ ΠΑΡΑΣΧΟΣ	2310 429229
ΠΑΤΡΑ ΗΛΙΟΠΟΥΛΟΣ ΔΗΜΗΤΡΙΟΣ	2610 622388	ΒΟΛΟΣ ΜΑΡΓΑΡΙΤΟΥΛΗΣ ΘΕΟΔΩΡΟΣ	24210 30113

ΠΡΟΣ : **beko**

ΠΑΡ. ΣΕΪΤΑΝΙΔΗΣ Α.Ε.

ΠΟΛΥΤΥΛΟ ΚΑΒΑΛΑΣ
Τ.Θ 1402 , Τ.Κ.64003
ΤΗΛ 2510 392180-3

ΧΩΡΟΣ
ΓΡΑΜ / ΜΟΥ