

beko

Φούρνος Εγχειρίδιο Χρήστη



FBM67320XS

285381780_2/ EL/ R.AC/ 29.01.26 10:44
7785886820

Καλωσορίσατε!

Αγαπητέ Πελάτη,

Ευχαριστούμε που επιλέξατε αυτό το προϊόν Beko . Θα θέλαμε το προϊόν αυτό, που κατασκευάστηκε με υψηλή ποιότητα και τεχνολογία, να σας προσφέρει τα καλύτερα δυνατά αποτελέσματα. Επομένως, διαβάστε προσεκτικά το παρόν εγχειρίδιο και κάθε άλλο παρεχόμενο έγγραφο τεκμηρίωσης, πριν χρησιμοποιήσετε το προϊόν.

Λαμβάνετε υπόψη σας όλες τις πληροφορίες και προειδοποιήσεις που αναφέρονται στο εγχειρίδιο χρήσης. Με αυτό τον τρόπο θα προστατεύετε τον εαυτό σας και το προϊόν από τους κινδύνους που μπορεί να προκύψουν.

Φυλάξτε το εγχειρίδιο χρήσης. Αν παραδώσετε το προϊόν σε άλλον, παραδώστε μαζί και το εγχειρίδιο του προϊόντος. Το εγχειρίδιο αυτό περιέχει προϋποθέσεις εγγύησης, μεθόδους χρήσης και αντιμετώπισης τυχόν προβλημάτων για το προϊόν που κατέχετε.

Τα σύμβολα στο εγχειρίδιο χρήσης και οι περιγραφές τους:



Κίνδυνος που μπορεί να επιφέρει θάνατο ή τραυματισμό.



Σημαντικές πληροφορίες ή χρήσιμες συμβουλές για τη χρήση.



Διαβάστε το εγχειρίδιο χρήσης.



Προειδοποίηση για καυτή επιφάνεια.

**ΕΠΙΣΗ-
ΜΑΝΣΗ**

Κίνδυνος που μπορεί να επιφέρει υλικές ζημιές στο προϊόν ή το περιβάλλον του.

Arçelik A.Ş.

Karaağaç caddesi No:2-6
34445 Sütlüce/Istanbul/TURKEY

Made in TURKEY

Πίνακας Περιεχομένων

1 Οδηγίες ασφαλείας	4	6.1 Γενικές πληροφορίες σχετικά με τη χρήση της πλάκας εστιών.....	26
1.1 Προβλεπόμενη χρήση	4	6.2 Λειτουργία των εστιών	27
1.2 Ασφάλεια Παιδιών, Ευάλωτων Ατόμων και Κατοικίδιων.....	4	7 Χρήση του φούρνου	28
1.3 Ασφαλής χρήση ηλεκτρικού ρεύματος	6	7.1 Γενικές πληροφορίες για τη χρήση του φούρνου	28
1.4 Ασφάλεια κατά τη μεταφορά.....	7	7.2 Λειτουργία της Μονάδας Ελέγχου Φούρνου	29
1.5 Ασφάλεια εγκατάστασης.....	8	7.3 Ρυθμίσεις	31
1.6 Ασφάλεια χρήσης	9	8 Γενικές πληροφορίες σχετικά με το μαγείρεμα	33
1.7 Προειδοποιήσεις θερμοκρασίας ..	10	8.1 Γενικές πληροφορίες για το ψήσιμο στο φούρνο	33
1.8 Χρήση αξεσουάρ	11	8.1.1 Πίτες και φαγητά φούρνου	33
1.9 Ασφάλεια μαγειρέματος.....	11	8.1.2 Κρέας, ψάρια και πουλερικά.....	36
1.10 Ασφάλεια συντήρησης και καθαρισμού	13	8.1.3 Γκριλ	37
2 Οδηγίες προστασίας του περιβάλλοντος	13	8.1.4 Φαγητά δοκιμής.....	39
2.1 Οδηγία περί αποβλήτων.....	13	9 Συντήρηση και καθαρισμός	40
2.1.1 Συμμόρφωση με την Οδηγία περί αποβλήτων ηλεκτρικού και ηλεκτρονικού εξοπλισμού (ΑΗΕΕ) και απόρριψη του προϊόντος στο τέλος της ωφέλιμης ζωής του.....	13	9.1 Γενικές πληροφορίες καθαρισμού.....	40
2.2 Πληροφορίες για τη συσκευασία .	14	9.2 Καθαρισμός των αξεσουάρ.....	42
2.3 Συστάσεις για Εξοικονόμηση Ενέργειας.....	14	9.3 Καθαρισμός της πλάκας εστιών.	42
3 Το προϊόν σας	14	9.4 Καθαρισμός του πίνακα ελέγχου	42
3.1 Παρουσίαση του προϊόντος.....	15	9.5 Καθαρισμός του εσωτερικού του φούρνου (χώρου μαγειρέματος)	42
3.1.1 Μονάδα μαγειρέματος.....	15	9.6 Εύκολος καθαρισμός με ατμό....	43
3.1.2 Τμήμα εστιών	15	9.7 Καθαρισμός της πόρτας του φούρνου.....	44
3.2 Λειτουργία του πίνακα ελέγχου του φούρνου	15	9.8 Αφαίρεση του εσωτερικού τζαμιού της πόρτας του φούρνου ...	44
3.3 Τρόποι λειτουργίας του φούρνου	16	9.9 Καθαρισμός της λάμπας του φούρνου.....	45
3.4 Αξεσουάρ του προϊόντος.....	17	10 Επίλυση προβλημάτων	46
3.5 Χρήση αξεσουάρ προϊόντος.....	18		
3.6 Τεχνικές Προδιαγραφές.....	20		
4 Εγκατάσταση	21		
4.1 Το κατάλληλο μέρος για εγκατάσταση	21		
4.2 Ηλεκτρική σύνδεση.....	23		
4.3 Τοποθέτηση του προϊόντος.....	24		
5 Πρώτη Χρήση	25		
5.1 Πρώτη ρύθμιση χρονοδιακόπτη ..	25		
5.2 Αρχικός Καθαρισμός	25		
6 Πως να χρησιμοποιείτε την πλάκα εστιών	26		

1 Οδηγίες ασφαλείας

- Η ενότητα αυτή περιλαμβάνει οδηγίες ασφαλείας για την προστασία από τον κίνδυνο σωματικών ή υλικών ζημιών.
- Αν το προϊόν παραδοθεί σε τρίτους για προσωπική χρήση ή για χρήση ως μεταχειρισμένο προϊόν, πρέπει να παραδοθούν μαζί του και το εγχειρίδιο χρήσης, οι ετικέτες προϊόντος και άλλα σχετικά έγγραφα και εξαρτήματα.
- Η εταιρεία μας δεν θα φέρει καμία ευθύνη για ζημίες που ενδέχεται να προκύψουν αν δεν τηρηθούν οι παρούσες οδηγίες.
- Η μη τήρηση των οδηγιών αυτών θα καταστήσει άκυρη κάθε εγγύηση.
- Οι εργασίες εγκατάστασης και επισκευών πρέπει να διενεργούνται από τον κατασκευαστή, το εξουσιοδοτημένο σέρβις ή ένα άτομο που ορίζει η εταιρεία εισαγωγής.
- Χρησιμοποιείτε μόνο γνήσια ανταλλακτικά και αξεσουάρ.
- Μην επισκευάσετε ή αντικαταστήσετε κανένα εξάρτημα του προϊόντος εκτός αν αυτό προβλέπεται ρητά στο εγχειρίδιο χρήσης.
- Μην πραγματοποιείτε τεχνικές τροποποιήσεις στο προϊόν.

1.1 Προβλεπόμενη χρήση

- Αυτό το προϊόν έχει σχεδιαστεί για οικιακή χρήση. Δεν είναι κατάλληλο για επαγγελματική χρήση.
- Μη χρησιμοποιείτε το προϊόν σε κήπους, μπαλκόνια ή άλλους εξωτερικούς χώρους. Αυτό το προϊόν προορίζεται για χρήση σε οικιακούς χώρους και στις κουζίνες προσωπικού σε καταστήματα, γραφεία και άλλα περιβάλλοντα εργασίας.
- **ΠΡΟΕΙΔΟΠΟΙΗΣΗ:** Αυτό το προϊόν πρέπει να χρησιμοποιείται μόνο για μαγείρεμα. Δεν πρέπει να χρησιμοποιηθεί για άλλους σκοπούς, όπως για θέρμανση του χώρου.
- Ο φούρνος μπορεί να χρησιμοποιηθεί για την απόψυξη, το μαγείρεμα και το ψήσιμο φαγητού στο φούρνο και τη σχάρα.
- Αυτό το προϊόν δεν πρέπει να χρησιμοποιείται για θέρμανση πιάτων, στέγνωμα πετσετών ή ρούχων με ανάρτησή τους στη λαβή.

1.2 Ασφάλεια Παιδιών, Ευάλωτων Ατόμων και Κατοικίδιων

- Αυτό το προϊόν μπορεί να χρησιμοποιηθεί από παιδιά ηλικίας 8 ετών και άνω και από άτομα που δεν είναι ανεπτυγμένα σε

- σωματικές, αισθητηριακές ή διανοητικές δεξιότητες ή που δεν έχουν εμπειρία και γνώση, εφόσον εποπτεύονται ή εκπαιδεύονται σχετικά με την ασφαλή χρήση και τους κινδύνους του προϊόντος.
- Τα παιδιά δεν πρέπει να παίζουν με το προϊόν. Ο καθαρισμός και η συντήρηση από τον χρήστη δεν πρέπει να εκτελούνται από παιδιά, εκτός εάν υπάρχει κάποιος που τα επιβλέπει.
 - Αυτό το προϊόν δεν πρέπει να χρησιμοποιείται από άτομα με περιορισμένη σωματική, αισθητηριακή ή διανοητική ικανότητα (συμπεριλαμβανομένων των παιδιών), εκτός εάν βρίσκονται υπό επιτήρηση ή λαμβάνουν τις απαραίτητες οδηγίες.
 - Τα παιδιά θα πρέπει να επιβλέπονται για να διασφαλιστεί ότι δεν παίζουν με το προϊόν.
 - Τα ηλεκτρικά προϊόντα είναι επικίνδυνα για τα παιδιά και τα κατοικίδια ζώα. Τα παιδιά και τα κατοικίδια δεν πρέπει να παίζουν, να σκαρφαλώνουν ή να εισέρχονται στο προϊόν.
 - Μην τοποθετείτε αντικείμενα που μπορεί να φτάσουν τα παιδιά στο προϊόν.
 - Γυρίστε τη λαβή των κασαρόλων και των τηγανιών στο πλάι του πάγκου, έτσι ώστε τα παιδιά να μην μπορούν να πιάσουν και να καούν.
 - **ΠΡΟΕΙΔΟΠΟΙΗΣΗ:** Κατά τη χρήση, οι προσβάσιμες επιφάνειες του προϊόντος είναι ζεστές. Κρατήστε τα παιδιά μακριά από το προϊόν.
 - Φυλάσσετε τα υλικά συσκευασίας μακριά από παιδιά. Υπάρχει κίνδυνος τραυματισμού και ασφυξίας.
 - Όταν η πόρτα είναι ανοιχτή, μην βάζετε βαριά αντικείμενα πάνω της και μην αφήνετε τα παιδιά να κάθονται πάνω της. Μπορεί να προκαλέσετε ανατροπή του φούρνου ή ζημιά στους μεντεσέδες της πόρτας.
 - Πριν από την απόρριψη φθαρμένων και άχρηστων προϊόντων:
 1. Αποσυνδέστε το φιν από την πρίζα και αφαιρέστε το από την πρίζα.
 2. Αποκόψτε το καλώδιο τροφοδοσίας και αποσυνδέστε το με το βύσμα από το προϊόν.
 3. Λάβετε προφυλάξεις για να αποτρέψετε την είσοδο παιδιών στο προϊόν.
 4. Μην επιτρέπετε στα παιδιά να παίζουν με το προϊόν όταν είναι σε κατάσταση αδράνειας.

1.3 Ασφαλής χρήση ηλεκτρικού ρεύματος

- Συνδέστε το προϊόν σε γειωμένη πρίζα που προστατεύεται από ασφάλεια της ονομαστικής τιμής ρεύματος που αναφέρεται στην ετικέτα τύπου. Αναθέστε σε ειδικευμένο ηλεκτρολόγο να κάνει την εγκατάσταση γείωσης. Μη χρησιμοποιήσετε το προϊόν χωρίς γείωση που συμμορφώνεται με τους τοπικούς / εθνικούς κανονισμούς.
- Το φως ή η ηλεκτρική σύνδεση της συσκευής θα πρέπει να βρίσκεται σε εύκολα προσπελάσιμο μέρος. Αν αυτό δεν είναι εφικτό, η ηλεκτρική εγκατάσταση στην οποία συνδέεται το προϊόν πρέπει να περιλαμβάνει ένα μηχανισμό (όπως ασφάλεια, διακόπτη, διακόπτη με κλειδί κλπ.) η οποία συμμορφώνεται με τους ηλεκτρικούς κανονισμούς και αποσυνδέει όλους τους πόλους από το δίκτυο ρεύματος.
- Αποσυνδέστε το προϊόν από την πρίζα ή απενεργοποιήστε την ασφάλεια πριν από οποιαδήποτε επισκευή, συντήρηση και καθαρισμό.
- Συνδέστε το προϊόν σε πρίζα που συμμορφώνεται με τις τιμές τάσης και συχνότητας που αναφέρονται στην ετικέτα τύπου.
- (Αν το προϊόν δεν διαθέτει καλώδιο ρεύματος δικτύου) χρησιμοποιήστε μόνο το καλώδιο σύνδεσης που περιγράφεται στην ενότητα "Τεχνικές προδιαγραφές".
- Μη σφηνώνετε το καλώδιο ρεύματος κάτω και πίσω από το προϊόν. Μην τοποθετείτε βαριά αντικείμενα πάνω στο καλώδιο ρεύματος. Το καλώδιο ρεύματος δεν πρέπει να είναι λυγισμένο, συμπιεσμένο ούτε να έρχεται σε επαφή με οποιαδήποτε πηγή θερμότητας.
- Βεβαιωθείτε ότι το καλώδιο ρεύματος δεν είναι σφηνωμένο ενώ τοποθετείτε το προϊόν στη θέση του μετά από τις διαδικασίες συναρμολόγησης ή καθαρισμού.
- Η πίσω επιφάνεια του φούρνου αποκτά υψηλή θερμοκρασία κατά τη χρήση. Τα καλώδια ρεύματος δεν πρέπει να έρχονται σε επαφή με την πίσω επιφάνεια του προϊόντος. Διαφορετικά μπορεί να υποστούν ζημιά.
- Μη σφηνώνετε τα καλώδια ρεύματος μέσα στην πόρτα του φούρνου και μην τα περνάτε πάνω από καυτές επιφάνειες. Αλλιώς, μπορεί να λιώσει η μόνωση των καλωδίων και να προκληθεί φωτιά λόγω βραχυκυκλώματος.

- Χρησιμοποιείτε μόνο γνήσιο καλώδιο. Μη χρησιμοποιείτε καλώδια που είναι κομμένα ή έχουν υποστεί ζημιά.
- Μη χρησιμοποιείτε καλώδιο επέκτασης ή πολύπριζο για τη λειτουργία του προϊόντος.
- Επικοινωνήστε με το εξουσιοδοτημένο κέντρο σέρβις ή τον εισαγωγέα για να χρησιμοποιήσετε τον εγκεκριμένο προσαρμογέα σε περιπτώσεις όπου είναι απαραίτητη η χρήση ενός προσαρμογέα μετατροπής (για τον τύπο του φις).
- Επικοινωνήστε με τον εισαγωγέα ή το εξουσιοδοτημένο κέντρο σέρβις αν το μήκος του καλωδίου ρεύματος είναι ανεπαρκές.
- Οι φορητές πηγές ρεύματος ή τα πολύπριζα μπορούν να υπερθερμανθούν και να πιάσουν φωτιά. Κρατάτε πολύπριζα και φορητές πηγές ρεύματος μακριά από το προϊόν.
- Αν το καλώδιο ρεύματος υποστεί ζημιά, πρέπει να αντικατασταθεί από τον κατασκευαστή, ένα εξουσιοδοτημένο σέρβις ή από άτομο καθορισμένο από τον εισαγωγέα, για την αποφυγή ενδεχόμενων κινδύνων.
- **ΠΡΟΕΙΔΟΠΟΙΗΣΗ:** Πριν αντικαταστήσετε τον λαμπτήρα του φούρνου, βεβαιωθείτε ότι το προϊόν έχει αποσυνδεθεί από το ρεύμα δικτύου, για να αποφύγετε τον κίνδυνο ηλεκτρο-

πληξίας. Αποσυνδέστε το προϊόν από την πρίζα ή απενεργοποιήστε την ασφάλεια από τον πίνακα ασφαλειών.

Αν η συσκευή σας διαθέτει καλώδιο ρεύματος και φις:

- Ποτέ μη συνδέσετε το φις του προϊόντος σε πρίζα που έχει σπάσει, λασκάρει ή έχει βγει από τη θέση της. Βεβαιωθείτε ότι το φις έχει εισαχθεί πλήρως στην πρίζα. Διαφορετικά οι συνδέσεις μπορεί να υπερθερμανθούν και να προκληθεί φωτιά.
- Αποφύγετε τη σύνδεση της συσκευής σε πρίζες που έχουν λερωθεί με λάδια ή άλλες ακαθαρσίες ή που είναι εκτεθειμένες σε νερό (όπως αυτές που είναι κοντά σε επιφάνεια εργασίας από όπου μπορεί να πεταχτεί νερό). Διαφορετικά υπάρχει κίνδυνος βραχυκυκλώματος ή ηλεκτροπληξίας.
- Ποτέ μην αγγίζετε το φις ρευματοληψίας με υγρά χέρια!
- Αφαιρέστε το φις από την πρίζα τραβώντας το ίδιο το φις και όχι το καλώδιο.



1.4 Ασφάλεια κατά τη μεταφορά

- Αποσυνδέστε το προϊόν από το ρεύμα δικτύου πριν μεταφέρετε το προϊόν.
- Το προϊόν είναι βαρύ, μεταφέρετε το προϊόν με τουλάχιστον δύο άτομα.

- Μη χρησιμοποιείτε την πόρτα και/ή τη λαβή για τη μεταφορά ή τη μετακίνηση του προϊόντος.
- Μην τοποθετείτε κανένα αντικείμενο μέσα στη συσκευή. Μεταφέρετε τη συσκευή σε όρθια θέση.
- Όταν χρειάζεται να μεταφέρετε το προϊόν, τυλίξτε το με υλικό συσκευασίας με φυσαλίδες ή με παχύ χαρτόνι και στερεώστε το υλικό ελαφρά με ταινία. Στερεώστε καλά τα κινούμενα μέρη του προϊόντος, για την αποτροπή ζημιάς.
- Πριν την εγκατάσταση του προϊόντος, ελέγξτε το για τυχόν ζημιά μετά τη μεταφορά. Αν έχει υποστεί ζημιά, επικοινωνήστε με τον εισαγωγέα ή το εξουσιοδοτημένο κέντρο σέρβις.
- Ελέγξτε το προϊόν για τυχόν ζημιά πριν την εγκατάστασή του. Μην επιτρέψετε την εγκατάσταση αν έχει υποστεί ζημιά.
- Ποτέ μην τοποθετήσετε το προϊόν πάνω σε δάπεδο που καλύπτεται με χαλί. Διαφορετικά, η απουσία ροής αέρα κάτω από το προϊόν θα προκαλέσει υπερφόρτωση των ηλεκτρικών εξαρτημάτων. Αυτό θα προκαλέσει προβλήματα με το προϊόν.
- Το προϊόν πρέπει να τοποθετηθεί απευθείας πάνω σε μια καθαρή, επίπεδη και σκληρή επιφάνεια. Δεν πρέπει να τοποθετηθεί πάνω σε βάθρο ή πλάκα βάσης. Τα προϊόντα δεν πρέπει να τοποθετούνται πάνω σε πλάκες από χαρτόνι ή πλαστικό.
- Δεν πρέπει στην περιοχή που είναι εγκατεστημένο το προϊόν να υπάρχει άμεση ηλιακή ακτινοβολία και πηγές θερμότητας, όπως ηλεκτρικές θερμάστρες ή θερμάστρες αερίου.
- Διατηρείτε ανοικτό τον χώρο γύρο από όλους τους αγωγούς αερισμού του προϊόντος.
- Μην εγκαταστήσετε το προϊόν κοντά σε παράθυρο. Όταν ανοίγετε το παράθυρο μπορεί να προκληθεί ανατροπή καυτών μαγειρικών σκευών.



1.5 Ασφάλεια εγκατάστασης

- Πριν αρχίσετε την εγκατάσταση, απενεργοποιήστε τη γραμμή ρεύματος στην οποία θα συνδεθεί το προϊόν κατεβάζοντας την ασφάλεια.
- Πάντα να φοράτε προστατευτικά γάντια κατά τη μεταφορά και την εγκατάσταση. Διαφορετικά υπάρχει κίνδυνος τραυματισμού από αιχμηρές ακμές!

- Για την αποφυγή υπερθέρμανσης, η συσκευή δεν πρέπει να εγκατασταθεί πίσω από διακοσμητικά καλύμματα.
- Σε περιπτώσεις όπου πίσω από την καθορισμένη περιοχή εγκατάστασης για το προϊόν υπάρχει σωλήνας/εύκαμπτος σωλήνας αερίου ή πλαστικός σωλήνας νερού, είναι απαραίτητο να διασφαλίσετε ότι δεν υπάρχει επαφή μεταξύ του προϊόντος και αυτών των αγωγών κοινής ωφελείας. Διαφορετικά μπορεί να συνθλιβεί ο σωλήνας/εύκαμπτος σωλήνας.
- Αν υπάρχει πρίζα πίσω από τη θέση εγκατάστασης του προϊόντος, πρέπει να διασφαλιστεί ότι το προϊόν δεν θα έρθει σε επαφή ούτε με την πρίζα ούτε με το φως που έχει συνδεθεί στην πρίζα.
- Δεν πρέπει να υπάρχει εύκαμπτος σωλήνας αερίου, πλαστικός σωλήνας νερού και πρίζα στο πίσω ή πλευρικό τοίχωμα στη θέση όπου θα εγκατασταθεί το προϊόν. Διαφορετικά, αυτά μπορεί να παραμορφωθούν από την επίδραση της θερμότητας όταν λειτουργήσει η πλάκα εστιών και μπορεί να δημιουργηθεί κίνδυνος για την ασφάλεια.

1.6 Ασφάλεια χρήσης

- Να βεβαιώνετε ότι τη συσκευή απενεργοποιείται μετά από κάθε χρήση.
- Αν δεν πρόκειται να χρησιμοποιήσετε το προϊόν για μεγάλο χρονικό διάστημα, αποσυνδέστε το από την πρίζα, ή απενεργοποιήστε την τροφοδοσία από τον πίνακα ασφαλειών.
- Μη χρησιμοποιείτε το προϊόν αν υποστεί βλάβη ή ζημιά κατά τη χρήση του. Αποσυνδέστε το προϊόν από την παροχή ρεύματος. Επικοινωνήστε με τον εισαγωγέα ή το εξουσιοδοτημένο κέντρο σέρβις.
- Μη χρησιμοποιείτε το προϊόν εάν έχει αφαιρεθεί ή ραγίσει το τζάμι της μπροστινής πόρτας. Διαφορετικά υπάρχει κίνδυνος τραυματισμού και ζημιάς στο περιβάλλον.
- **ΠΡΟΕΙΔΟΠΟΙΗΣΗ:** Αν η επιφάνεια της πλάκας εστιών είναι ραγισμένη, αποσυνδέστε το προϊόν από το δίκτυο ρεύματος, για αποφυγή του κινδύνου ηλεκτροπληξίας.
- **ΠΡΟΕΙΔΟΠΟΙΗΣΗ:** Αν έχει σπάσει η γυάλινη επιφάνεια της πλάκας εστιών:
Απενεργοποιήστε όλες τις εστίες αερίου και (αν έχει εφαρμογή) τις ηλεκτρικές εστίες. Αποσυνδέστε το προϊόν από την παροχή ρεύματος.

- Μην αγγίζετε την επιφάνεια της συσκευής.

- Μη χρησιμοποιείτε τη συσκευή.

• Μην πατάτε πάνω στη συσκευή, για οποιονδήποτε λόγο.

• Ποτέ μη χρησιμοποιήσετε το προϊόν αν η κρίση ή ο συντονισμός σας έχει επηρεαστεί από τη χρήση οινόπνευματος και/ή ναρκωτικών.

• Δεν πρέπει να φυλάσσονται εύφλεκτα αντικείμενα μέσα και γύρω από την περιοχή μαγειρέματος. Διαφορετικά, μπορεί να γίνουν αιτία πυρκαγιάς.

• Η λαβή του φούρνου δεν είναι στεγνωτήριο για πετσέτες. Όταν χρησιμοποιείτε το προϊόν μην κρεμάτε πετσέτες, γάντια ή παρόμοια υφασμάτινα είδη στη λαβή.

• Οι μεντεσέδες στην πόρτα του προϊόντος κινούνται κατά το άνοιγμα και το κλείσιμο της πόρτας και μπορεί να προκαλέσουν κίνδυνο εμπλοκής. Όταν ανοίγετε / κλείνετε την πόρτα, μην πιάνετε την περιοχή των μεντεσέδων.

• Αυτό το προϊόν δεν είναι κατάλληλο για χρήση με τηλεχειριστήριο ή εξωτερικό χρονοδιακόπτη.

1.7 Προειδοποιήσεις θερμοκρασίας

• **ΠΡΟΕΙΔΟΠΟΙΗΣΗ:** Όταν το προϊόν χρησιμοποιείται, τόσο το προϊόν όσο και τα προσπε-

λάσιμα μέρη του θα βρίσκονται σε υψηλή θερμοκρασία. Προσέχετε να αποφεύγετε να αγγίζετε το προϊόν και τις αντιστάσεις θέρμανσης. Τα παιδιά ηλικίας κάτω των 8 ετών πρέπει να παραμένουν μακριά από το προϊόν εκτός αν βρίσκονται υπό συνεχή επίβλεψη.

• Μην τοποθετείτε εύφλεκτα / εκρηκτικά υλικά κοντά στο προϊόν, επειδή οι επιφάνειες θα είναι σε υψηλή θερμοκρασία κατά τη λειτουργία του.

• Κρατάτε απόσταση ασφαλείας όταν ανοίγετε την πόρτα του φούρνου κατά τη διάρκεια ή στο τέλος του μαγειρέματος. Ο ατμός μπορεί να κάψει τα χέρια, το πρόσωπο και/ή τα μάτια σας.

• Κατά τη λειτουργία το προϊόν βρίσκεται σε υψηλή θερμοκρασία. Πρέπει να προσέχετε να αποφεύγετε να αγγίζετε τα καυτά μέρη, το εσωτερικό του φούρνου και τις αντιστάσεις θέρμανσης.

• Πάντα φοράτε γάντια φούρνου ανθεκτικά σε θερμότητα κατά τους χειρισμούς του προϊόντος.

• **ΠΡΟΕΙΔΟΠΟΙΗΣΗ:** Κίνδυνος πυρκαγιάς: Μη φυλάσσετε οποιαδήποτε είδη πάνω στις επιφάνειες μαγειρέματος.

1.8 Χρήση αξεσουάρ

- Είναι σημαντικό να χρησιμοποιείτε σωστά τα αξεσουάρ που παρέχονται με το προϊόν. Για περισσότερες πληροφορίες, ανατρέξτε στην ενότητα "**Χρήση αξεσουάρ προϊόντος**".
- Κλείνετε την πόρτα του φούρνου μόνον αφού σπρώξετε τα αξεσουάρ τελείως μέσα στον χώρο μαγειρέματος, διαφορετικά τα αξεσουάρ μπορεί να χτυπήσουν το γυαλί της πόρτας και να του προξενήσουν ζημιά.
- **ΠΡΟΕΙΔΟΠΟΙΗΣΗ:** Χρησιμοποιείτε μόνο προστατευτικά πλάκας εστιών που έχουν σχεδιαστεί από τον κατασκευαστή του μαγειρικού σκεύους ή υποδεικνύονται ως κατάλληλα από τον κατασκευαστή της συσκευής στις οδηγίες χρήσης ή προστατευτικά πλάκας εστιών που είναι ενσωματωμένα στη συσκευή. Η χρήση ακατάλληλων προστατευτικών μπορεί να προκαλέσει ατυχήματα.

1.9 Ασφάλεια μαγειρέματος

- **ΠΡΟΕΙΔΟΠΟΙΗΣΗ:** Η διαδικασία μαγειρέματος πρέπει να παρακολουθείται. Οι σύντομες διαδικασίες μαγειρέματος πρέπει να επιτηρούνται διαρκώς.

- **ΠΡΟΕΙΔΟΠΟΙΗΣΗ:** Σε περίπτωση μαγειρέματος με στερεό λίπος ή υγρό λάδι, είναι επικίνδυνο να αφήσετε την πλάκα εστιών χωρίς διαρκή επιτήρηση, και αυτό μπορεί να προκαλέσει πυρκαγιά. **ΠΟΤΕ** μην επιχειρήσετε να σβήσετε μια φωτιά με νερό. Πρώτα αποσυνδέστε το προϊόν από το ρεύμα δικτύου, και κατόπιν καλύψτε τις φλόγες με ένα κάλυμμα ή πυράντοχο ύφασμα (κλπ.).
- Προσέχετε όταν χρησιμοποιείτε αλκοολούχα ποτά στο μαγείρεμα του φαγητού σας. Το οινόπνευμα εξατμίζεται σε υψηλές θερμοκρασίες και μπορεί να προκαλέσει φωτιά επειδή μπορεί να αναφλεγεί αν έρθει σε επαφή με καυτές επιφάνειες.
- Κατάλοιπα τροφίμων στην περιοχή μαγειρέματος, όπως λάδι, μπορεί να αναφλεγούν. Καθαρίζετε αυτά τα κατάλοιπα πριν το μαγείρεμα.
- Κίνδυνος τροφικής δηλητηρίασης: Μην κρατάτε φαγητό στον φούρνο περισσότερο από 1 ώρα πριν ή μετά το μαγείρεμα. Διαφορετικά μπορεί να προκληθεί τροφική δηλητηρίαση ή άλλες ασθένειες.
- Μην θερμαίνετε μέσα στον φούρνο κλειστά μεταλλικά κουτιά και γυάλινα βάζα. Η πίεση

που θα δημιουργηθεί μέσα στο μεταλλικό κουτί/βάζο μπορεί να το κάνει να σκάσει.

- Όταν ο φούρνος είναι σε λειτουργία, ΠΟΤΕ μην τοποθετείτε ταψί, πιάτα ή αλουμινόχαρτο απευθείας στον πάτο του φούρνου. Η συσσώρευση θερμότητας μπορεί να προκαλέσει ζημιά στον πάτο του φούρνου, ακόμη και ζημιά στο ντουλάπι του φούρνου ή στο δάπεδο της κουζίνας.

Λαμβάνετε τις ακόλουθες προφυλάξεις όταν χρησιμοποιείτε χαρτί ψησίματος ή παρόμοια υλικά:

- Τοποθετήστε το χαρτί ψησίματος σε ένα μαγειρικό σκεύος ή πάνω στο αξεσουάρ φούρνου (ταψί, συρμάτινη σχάρα κλπ.) μαζί με το φαγητό και τοποθετήστε το σύνολο μέσα στον προθερμασμένο φούρνο.
- Για αποφυγή του κινδύνου να αγγίξουν τις αντιστάσεις του φούρνου και να εμποδίσουν τη ροή του καυτού αέρα, αφαιρείτε τα τμήματα του χαρτιού ψησίματος που εξέρχουν από τα αξεσουάρ ή το δοχείο. Μη χρησιμοποιείτε χαρτί ψησίματος σε θερμοκρασία φούρνου υψηλότερη από τη μέγιστη θερμοκρασία χρήσης που υποδεικνύεται στο χαρτί ψησίματος.

Ποτέ μην τοποθετήσετε χαρτί ψησίματος απευθείας πάνω στη βάση του φούρνου.

- Μην το τοποθετείτε πάνω από αξεσουάρ κατά την προθέρμανση.
- Πάντα πιέζετε το στη θέση του χρησιμοποιώντας ένα πιάτο ή παρόμοιο αντικείμενο για να μην κινείται το υλικό ανεξέλεγκτα λόγω της κυκλοφορίας του αέρα μέσα στον φούρνο.
- Καλύπτετε μόνο την απαραίτητη επιφάνεια μέσα στο ταψί.
- Μετά από κάθε χρήση, το ταψί πρέπει να καθαρίζεται και τυχόν χαρτί ψησίματος ή παρόμοια υλικά που χρησιμοποιήθηκαν στο ταψί πρέπει να αντικαθίσταται. Διαφορετικά, τα υγρά που στάζουν πάνω στο ταψί μπορεί να προκαλέσουν δημιουργία καπνού ή ακόμα και ανάφλεξη.
- Όταν ανοίγεται το κάλυμμα του προϊόντος παράγεται μια ροή αέρα. Το χαρτί ψησίματος μπορεί να έρθει σε επαφή με αντιστάσεις και να αναφλεγεί.
- Όταν χρησιμοποιείτε συρμάτινη σχάρα, ένα ταψί θα πρέπει να τοποθετείται στην κάτω σχάρα. Διαφορετικά το λάδι από το φαγητό και άλλες ουσίες που στάζουν στον πυθμένα του φούρνου μπορούν να προκαλέσουν δημιουργία έντονου καπνού και να έχουν σαν συνέπεια φωτιά.

- Κλείνετε την πόρτα του φούρνου κατά το ψήσιμο με γκριλ. Οι καυτές επιφάνειες μπορούν να προκαλέσουν εγκαύματα!
 - Τα φαγητά που δεν είναι κατάλληλα για ψήσιμο στο γκριλ προκαλούν κίνδυνο για φωτιά. Ψήνετε στο γκριλ μόνο τρόφιμα που είναι κατάλληλα για την ισχυρή θέρμανση στο γκριλ. Μην τοποθετείτε το φαγητό πολύ πίσω στη σχάρα. Αυτή είναι η πιο καυτή περιοχή και τα λιπαρά φαγητά μπορεί να αναφλεγούν.
-  **1.10 Ασφάλεια συντήρησης και καθαρισμού**
- Περιμένετε να κρυώσει το προϊόν πριν το καθαρίσετε. Οι καυτές επιφάνειες μπορούν να προκαλέσουν εγκαύματα!

2 Οδηγίες προστασίας του περιβάλλοντος

2.1 Οδηγία περί αποβλήτων

2.1.1 Συμμόρφωση με την Οδηγία περί αποβλήτων ηλεκτρικού και ηλεκτρονικού εξοπλισμού (ΑΗΕΕ) και απόρριψη του προϊόντος στο τέλος της ωφέλιμης ζωής του

Αυτό το προϊόν συμμορφώνεται με την Οδηγία της ΕΕ περί ΑΗΕΕ (2012/19/ΕΕ). Αυτό το προϊόν φέρει ένα σύμβολο ταξινόμησης για απόβλητα ηλεκτρικού και ηλεκτρονικού εξοπλισμού (ΑΗΗΕ).



Το προϊόν αυτό έχει κατασκευαστεί με εξαρτήματα υψηλής ποιότητας και υλικά που μπορούν να επαναχρησιμοποιηθούν και είναι κατάλληλα για ανακύκλωση. Για τον λόγο αυτό, μην πετάξετε το προϊόν μαζί με τα κοινά οικιακά απορρίμματα ή άλλα απόβλητα, στο τέλος της ωφέλιμης ζωής του. Παραδώστε το σε σημείο συλλογής για την ανακύκλωση ηλεκτρικού και ηλεκτρονικού εξοπλισμού. Μπορείτε να ρωτήσετε τις τοπικές σας αρχές σχετικά με αυτά τα σημεία συλλογής. Η κατάλληλη απόρριψη της συσκευής συμβάλλει στην αποτροπή ενδεχόμενων αρνητικών συνεπειών για το περιβάλλον και την ανθρώπινη υγεία.

Συμμόρφωση με την Οδηγία RoHS:

Το προϊόν που προμηθευτήκατε συμμορφώνεται με την Οδηγία RoHS της ΕΕ (2011/65/ΕΕ). Δεν περιέχει επιβλαβή και απαγορευμένα υλικά που καθορίζονται στην Οδηγία.

2.2 Πληροφορίες για τη συσκευασία

Τα υλικά συσκευασίας του προϊόντος κατασκευάζονται από ανακυκλώσιμα υλικά σύμφωνα με τους Εθνικούς Περιβαλλοντικούς Κανονισμούς. Μην απορρίψετε τα άχρηστα υλικά συσκευασίας μαζί με τα οικιακά ή άλλα απόβλητα, αλλά παραδώστε τα στα σημεία συλλογής υλικών συσκευασίας που έχουν οριστεί από τις τοπικές αρχές.

2.3 Συστάσεις για Εξοικονόμηση Ενέργειας

Σύμφωνα με τον κανονισμό (ΕΥ) 66/2014, πληροφορίες σχετικά με την ενεργειακή απόδοση μπορείτε να βρείτε στην τεκμηρίωση του προϊόντος που συνοδεύει το προϊόν.

- Οι προτάσεις που ακολουθούν θα σας βοηθήσουν να χρησιμοποιείτε το προϊόν με οικολογικό και ενεργειακά αποδοτικό τρόπο:
- Αφήνετε τα κατεψυγμένα τρόφιμα να αποψυχθούν πριν τα ψήσετε.
- Μέσα στο φούρνο χρησιμοποιείτε δοχεία σκούρου χρώματος και από εμαγιέ, που έχουν καλύτερα χαρακτηριστικά μεταφοράς θερμότητας.

3 Το προϊόν σας

Στην ενότητα αυτή θα βρείτε μια γενική επισκόπηση και τις βασικές χρήσεις του πίνακα ελέγχου του προϊόντος. Μπορεί να υπάρχουν διαφορές στις εικόνες και σε ορισμένες δυνατότητες, ανάλογα με τον τύπο του προϊόντος.

- Αν προβλέπεται στη συνταγή ή στο εγχειρίδιο χρήστη, πάντα προθερμαίνετε. Μην ανοίγετε την πόρτα του φούρνου συχνά κατά τη διάρκεια του ψησίματος.
- Για ψήσιμο μεγάλης διάρκειας, απενεργοποιείτε το προϊόν 5 έως 10 λεπτά πριν την ώρα λήξης του ψησίματος. Έτσι μπορείτε να εξοικονομήσετε έως και 20% του ρεύματος με χρήση της υπολειπόμενης θερμότητας.
- Προσπαθήστε να μαγειρεύετε συχνόχρονως περισσότερο από ένα φαγητό στο φούρνο όταν αυτό είναι εφικτό. Μπορείτε να μαγειρεύετε ταυτόχρονα τοποθετώντας δύο μαγειρικά σκεύη πάνω στη συρμάτινη σχάρα. Επιπλέον, αν μαγειρεύετε φαγητά το ένα μετά το άλλο, εξοικονομείτε ενέργεια επειδή ο φούρνος δεν θα χάσει τη θερμότητά του.
- Χρησιμοποιείτε καθαρόλες/ τηγάνια με το μέγεθος και το καπάκι που είναι κατάλληλα για τη ζώνη μαγειρέματος. Πάντα επιλέγετε το σωστό μέγεθος σκεύους για τα φαγητά σας. Με τα σκεύη λανθασμένου μεγέθους καταναλώνεται περισσότερη ενέργεια από την απαιτούμενη.
- Διατηρείτε τις επιφάνειες ψησίματος και τις βάσεις των σκευών σε καθαρή κατάσταση. Οι ακαθαρσίες μειώνουν τη μεταφορά θερμότητας μεταξύ της επιφάνειας ψησίματος και της βάσης του σκεύους.

3.1 Παρουσίαση του προϊόντος

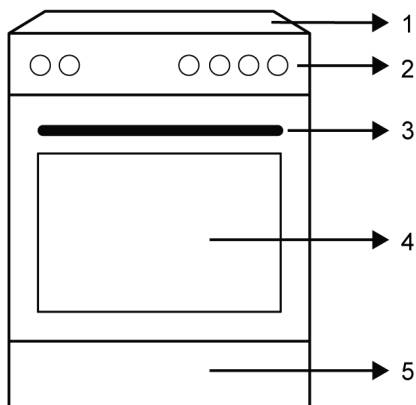

- 1 Τμήμα πλάκας εστιών
- 2 Πίνακας ελέγχου
- 3 Λαβή
- 4 Πόρτα
- 5 Κάτω τμήμα

3.1.1 Μονάδα μαγειρέματος

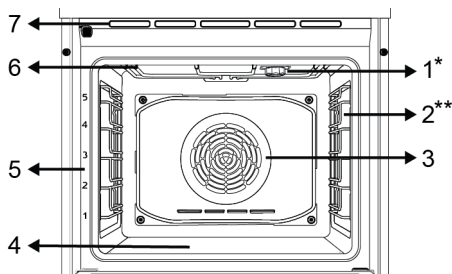

- 1 Λάμπα

- 2 Συρμάνια ράφια
- 3 Μοτέρ ανεμιστήρα (πίσω από την ασφάλινη πλάκα)
- 4 Κάτω αντίσταση (κάτω από την ασφάλινη πλάκα)
- 5 Θέσεις ραφιού
- 6 Πάνω αντίσταση
- 7 Οπές αερισμού

* Διαφέρει ανάλογα με το μοντέλο. Το προϊόν σας μπορεί να μην έχει λάμπα, ή ο τύπος και η θέση της λάμπας μπορεί να διαφέρουν από της εικόνας.

** Διαφέρει ανάλογα με το μοντέλο. Το προϊόν που έχετε ενδέχεται να μη διαθέτει σχάρα. Στην εικόνα, εμφανίζεται ως παράδειγμα ένα προϊόν με σχάρα.

3.1.2 Τμήμα εστιών

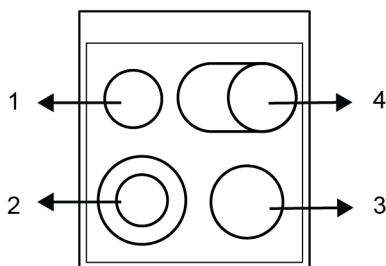

- 1 Πίσω αριστερή - Μονή εστία
- 2 Μπροστινή αριστερή - Πολλαπλή εστία
- 3 Μπροστινή δεξιά - Μονή εστία
- 4 Πίσω δεξιά - Πολλαπλή εστία

3.2 Λειτουργία του πίνακα ελέγχου του φούρνου

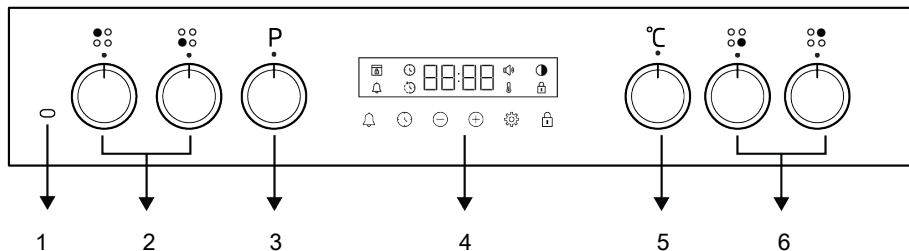

- 1 Προειδοποιητική λυχνία ενεργής πλάκας εστιών
- 3 Περιστροφικό κουμπί επιλογής λειτουργίας
- 5 Περιστροφικό κουμπί επιλογής θερμοκρασίας

Αν υπάρχει περιστροφικό κουμπί (κουμπιά) για τον χειρισμό του προϊόντος σας, σε ορισμένα μοντέλα αυτά τα κουμπιά μπορεί να βγαίνουν έξω όταν τα πατάτε (βυθιζόμενη κουμπιά). Για να κάνετε ρυθμίσεις με ορισμένα από αυτά τα περιστροφικά κουμπιά, πρώτα πρέπει να πιέσετε μέσα το σχετικό περιστροφικό κουμπί και να τραβήξετε έξω το κουμπί. Αφού κάνετε τη ρύθμισή σας, πιέστε το πάλι μέσα στη θέση του.

Κουμπί επιλογής λειτουργίας

Μπορείτε να επιλέξετε τις λειτουργίες λειτουργίας του φούρνου με το κουμπί επιλογής λειτουργιών. Στρίψτε αριστερά / δεξιά από την κλειστή (πάνω) θέση για να επιλέξετε.

Περιστροφικό κουμπί επιλογής θερμοκρασίας

Μπορείτε να επιλέξετε τη θερμοκρασία που θέλετε να μαγειρέψετε με το κουμπί θερμοκρασίας. Γυρίστε δεξιόστροφα από την κλειστή (πάνω) θέση για να επιλέξετε.

Ένδειξη εσωτερικής θερμοκρασίας φούρνου

Μπορείτε να κατανοήσετε την εσωτερική θερμοκρασία του φούρνου από το σύμβολο θερμοκρασίας στην οθόνη του χρονοδιακόπτη. Το σύμβολο θερμοκρασίας εμφανίζεται στην οθόνη όταν ξεκινά το μαγείρεμα και το σύμβολο θερμοκρασίας εξαφανίζεται όταν η συσκευή φτάσει στην καθορισμένη θερμοκρασία. Όταν η θερμοκρασία στο εσωτερικό του φούρνου πέσει κάτω από την καθορισμένη θερμοκρασία, το σύμβολο θερμοκρασίας εμφανίζεται ξανά.

Περιστροφικά κουμπιά χειρισμού πλάκας εστιών

Μπορείτε να χειριστείτε την εστία σας με τα κουμπιά ελέγχου των εστιών. Κάθε κουμπί λειτουργεί την αντίστοιχη ζώνη μαγειρέμα-

- 2 Περιστροφικά κουμπιά χειρισμού πλάκας εστιών
- 4 Χρονοδιακόπτης
- 6 Περιστροφικά κουμπιά χειρισμού πλάκας εστιών

τος. Μπορείτε να συμπεράνετε ποια ζώνη ελέγχει από τα σύμβολα στον πίνακα ελέγχου.

Χρονοδιακόπτης

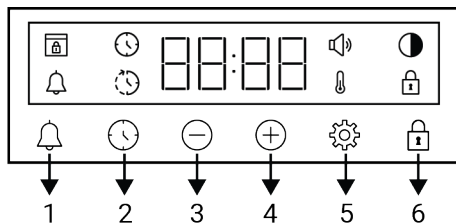

- 1 Πλήκτρο ειδοποίησης
- 2 Πλήκτρο ρύθμισης ώρας
- 3 Πλήκτρο μείωσης
- 4 Πλήκτρο αύξησης
- 5 Πλήκτρο ρυθμίσεων
- 6 Πλήκτρο κλειδώματος πλήκτρων









Σύμβολα στην οθόνη

- : Σύμβολο χρόνου ψησίματος
- : Σύμβολο ώρας λήξης ψησίματος *
- : Σύμβολο ειδοποίησης
- : Σύμβολο φωτεινότητας
- : Σύμβολο κλειδώματος πλήκτρων
- : Σύμβολο θερμοκρασίας
- : Σύμβολο επιπέδου έντασης ήχου
- : Σύμβολο κλειδώματος πόρτας *

* Διαφέρει ανάλογα με το μοντέλο του προϊόντος. Μπορεί να μη διατίθεται στο δικό σας προϊόν.

3.3 Τρόποι λειτουργίας του φούρνου

Στον πίνακα λειτουργιών εμφανίζονται οι τρόποι λειτουργίας του φούρνου σας καθώς και οι ανώτατες και κατώτατες θερμοκρασίες που μπορείτε να ρυθμίσετε για αυτούς. Η σειρά των τρόπων λειτουργίας που αναφέρονται εδώ μπορεί να διαφέρει από τη διαρρύθμιση στο προϊόν που κατέχετε.

Σύμβολο λειτουργίας	Περιγραφή λειτουργίας	Περιοχή θερμοκρασίας (°C)	Περιγραφή και χρήση
	Λειτουργία με ανεμιστήρα	-	Ο φούρνος δεν θερμαίνεται. Λειτουργεί μόνο ο ανεμιστήρας (στο πίσω τοίχωμα). Τα κατεψυγμένα τρόφιμα αποψύχονται ήπια σε θερμοκρασία δωματίου, ενώ το μαγειρεμένο φαγητό κρυώνει. Ο χρόνος που απαιτείται για την απόψυξη ενός ολόκληρου κομματιού κρέατος είναι μεγαλύτερος παρά για φαγητά σε μερίδες.
	Πάνω και κάτω αντίσταση	*	Το φαγητό ζεσταίνεται από πάνω και κάτω ταυτόχρονα. Κατάλληλο για κέικ, αρτοσκευάσματα ή κέικ και μαγειρευτά σε φόρμες ψησίματος. Το μαγείρεμα γίνεται με ένα μόνο δίσκο.
	Κάτω αντίσταση	*	Μόνο η κάτω αντίσταση είναι αναμμένη. Λειτουργία κατάλληλη για φαγητά που χρειάζονται ρόδισμα στο κάτω μέρος. Αυτή η λειτουργία θα πρέπει να χρησιμοποιείται και για εύκολο καθαρισμό με ατμό.
	Κάτω/πάνω αντίσταση με υποβοήθηση ανεμιστήρα	*	Ο θερμός αέρας που θερμαίνεται από την πάνω και την κάτω αντίσταση κατανέμεται ομοιόμορφα και γρήγορα σε όλο τον φούρνο με τον ανεμιστήρα. Το μαγείρεμα γίνεται με ένα μόνο ταψί.
	Θερμός αέρας	*	Ο θερμός αέρας που θερμαίνεται από την αντίσταση ανεμιστήρα κατανέμεται ομοιόμορφα και γρήγορα σε όλο τον φούρνο με τον ανεμιστήρα. Λειτουργία κατάλληλη για μαγείρεμα με περισσότερα από ένα ταψιά σε διαφορετικά επίπεδα.
	Λειτουργία "3D"	*	Λειτουργούν η πάνω αντίσταση, η κάτω αντίσταση και η αντίσταση ανεμιστήρα. Κάθε πλευρά του φαγητού θερμαίνεται ομοιόμορφα και γρήγορα. Το μαγείρεμα γίνεται με ένα μόνο ταψί.
	Δυνατό γκριλ	*	Λειτουργεί το μεγάλο γκριλ στην οροφή του φούρνου. Λειτουργία κατάλληλη για ψήσιμο στη σχάρα μεγάλων ποσοτήτων.
	Χαμηλό γκριλ με υποβοήθηση ανεμιστήρα	*	Ο θερμός αέρας που θερμαίνεται από το μικρό γκριλ κατανέμεται γρήγορα στον φούρνο με τον ανεμιστήρα. Λειτουργία κατάλληλη για ψήσιμο στη σχάρα μικρών ποσοτήτων.

* Το προϊόν σας λειτουργεί στο εύρος θερμοκρασίας που καθορίζεται στο κουμπί θερμοκρασίας.

3.4 Αξεσουάρ του προϊόντος

Υπάρχουν διάφορα αξεσουάρ μέσα στο προϊόν σας. Στην ενότητα αυτή υπάρχει η περιγραφή των αξεσουάρ και η περιγραφή της σωστής χρήσης τους. Τα παρεχόμενα αξεσουάρ διαφέρουν ανάλογα με το μοντέλο του προϊόντος. Στο προϊόν σας μπορεί να μην είναι διαθέσιμα όλα τα αξεσουάρ που περιγράφονται στο εγχειρίδιο χρήσης.



Τα ταψιά μέσα στο προϊόν μπορεί να παραμορφωθούν από την επίδραση της θερμοκρασίας. Αυτό δεν έχει επίδραση στη λειτουργικότητα. Η παραμόρφωση παύει να εμφανίζεται όταν κρυώσει το ταψί.

Κανονικό ταψί

Χρησιμοποιείται για πίτες, κατεψυγμένα τρόφιμα και ψήσιμο μεγάλων μεριδών.

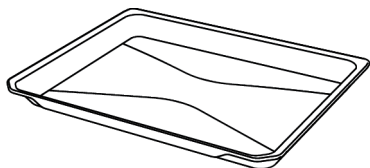

Συρμάτινη σχάρα

Χρησιμοποιείται για ψήσιμο ή τοποθέτηση τροφίμων για ψήσιμο σε ταψί, στη σχάρα και για ραγού στο επιθυμητό ράφι.

Σε μοντέλα με συρμάτινα ράφια :

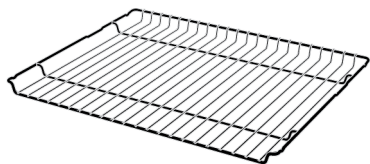

Σε μοντέλα χωρίς συρμάτινα ράφια :

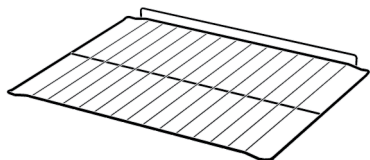

3.5 Χρήση αξεσουάρ προϊόντος

Ράφια μαγειρέματος

Υπάρχουν 5 θέσεις ραφιών στον χώρο μαγειρέματος. Μπορείτε να δείτε τη σειρά των ραφιών και από τους αριθμούς στο μπροστινό πλαίσιο του φούρνου.

Σε μοντέλα με συρμάτινα ράφια:

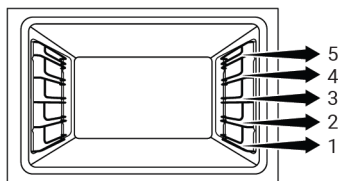

Σε μοντέλα χωρίς συρμάτινα ράφια:

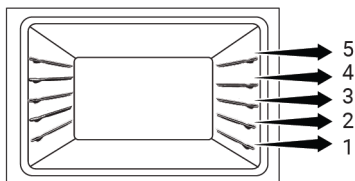

Τοποθέτηση της συρμάτινης σχάρα πάνω στα ράφια μαγειρέματος

Σε μοντέλα με συρμάτινα ράφια :

Είναι κρίσιμης σημασίας να τοποθετείτε σωστά τη συρμάτινη σχάρα πάνω στα συρμάτινα πλευρικά ράφια. Όταν τοποθετείτε τη συρμάτινη σχάρα πάνω στο επιθυμητό ράφι, το ανοικτό τμήμα πρέπει να είναι στο μπροστινό μέρος. Για καλύτερο μαγείρεμα, η συρμάτινη σχάρα πρέπει να ασφαλιζεται στο στοπ του συρμάτινου ραφιού. Δεν πρέπει να περνάει πάνω από το στοπ και να έρχεται σε επαφή με το πίσω τοίχωμα του φούρνου.

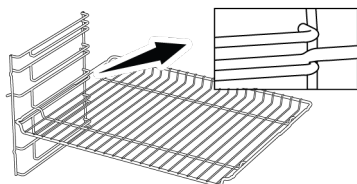

Σε μοντέλα χωρίς συρμάτινα ράφια :

Είναι κρίσιμης σημασίας να τοποθετείτε σωστά τη συρμάτινη σχάρα πάνω στα πλευρικά ράφια. Η συρμάτινη σχάρα έχει μόνο μία κατεύθυνση τοποθέτησης πάνω στο ράφι. Όταν τοποθετείτε τη συρμάτινη σχάρα πάνω στο επιθυμητό ράφι, το ανοικτό τμήμα πρέπει να είναι στο μπροστινό μέρος.

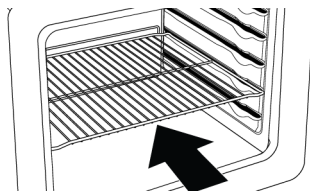

Τοποθέτηση του ταψιού πάνω στα ράφια μαγειρέματος

Σε μοντέλα με συρμάτινα ράφια:

Είναι επίσης κρίσιμης σημασίας να τοποθετείτε σωστά τα ταψιά πάνω στα συρμάτινα πλευρικά ράφια. Όταν τοποθετείτε το ταψί πάνω στο επιθυμητό ράφι, η πλευρά του που έχει σχεδιαστεί για να το κρατάτε πρέπει να είναι στο μπροστινό μέρος. Για καλύτερο μαγείρεμα, το ταψί πρέπει να ασφαλιζεται με την εγκοπή στοπ πάνω στο συρμάτινο ράφι. Δεν πρέπει να περνάει

πάνω από την εγκοπή στοπ και να έρχεται σε επαφή με το πίσω τοίχωμα του φούρνου.

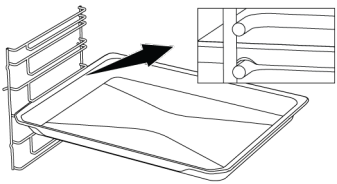

Σε μοντέλα χωρίς συρμάτινα ράφια:

Είναι επίσης καίριας σημασίας να τοποθετείτε σωστά τα ταψιά πάνω στα πλευρικά ράφια. Το ταψί έχει μόνο μία κατεύθυνση τοποθέτησης πάνω στο ράφι. Όταν τοποθετείτε το ταψί πάνω στο επιθυμητό ράφι, η πλευρά του που έχει σχεδιαστεί για να το κρατάτε πρέπει να είναι στο μπροστινό μέρος.

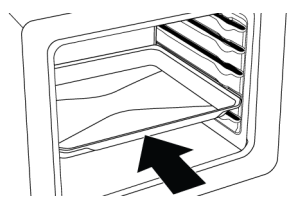

Λειτουργία στοπ της συρμάτινης σχάρας

Υπάρχει μια λειτουργία στοπ για να εμποδίσει τη συρμάτινη σχάρα να γέρνει έξω από το συρμάτινο ράφι. Με αυτή τη λειτουργία μπορείτε να βγάλετε έξω το φαγητό με ευκολία και ασφάλεια. Όταν αφαιρείτε τη συρμάτινη σχάρα, μπορείτε να την τραβήξετε προς τα εμπρός έως ότου φθάσει το στοπ. Πρέπει να περάσετε αυτό το σημείο για πλήρη αφαίρεση.

Σε μοντέλα με συρμάτινα ράφια:

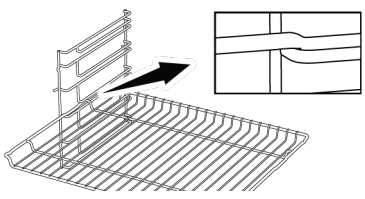

Σε μοντέλα χωρίς συρμάτινα ράφια:

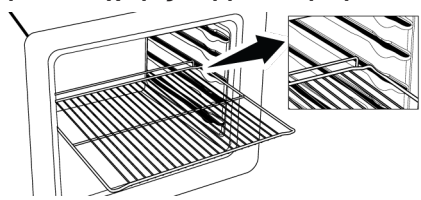

Λειτουργία στοπ ταψιού - Σε μοντέλα με συρμάτινα ράφια

Υπάρχει επίσης μια λειτουργία στοπ για να εμποδίσει το ταψί να γέρνει έξω από το συρμάτινο ράφι. Όταν αφαιρείτε το ταψί, ελευθερώστε το από την πίσω εγκοπή στοπ και τραβήξτε το προς το μέρος σας έως ότου φθάσει στην μπροστινή πλευρά. Πρέπει να περάσετε αυτή την εγκοπή στοπ για πλήρη αφαίρεση.

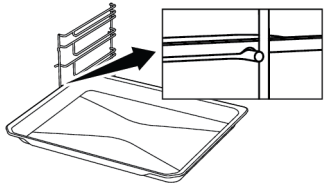

Σωστή τοποθέτηση της συρμάτινης σχάρας και του ταψιού πάνω στις τηλεσκοπικές ράγες -Σε μοντέλα με συρμάτινα ράφια και τηλεσκοπικά μοντέλα

Χάρη στις τηλεσκοπικές ράγες, οι δίσκοι ή τα συρμάτινα ράφια μπορούν εύκολα να τοποθετηθούν και να αφαιρεθούν. Πρέπει να ληφθεί μέριμνα για να τοποθετήσετε τους δίσκους και τα συρμάτινα ράφια στις τηλεσκοπικές ράγες όπως φαίνεται στην παρακάτω εικόνα.

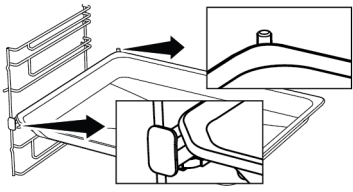
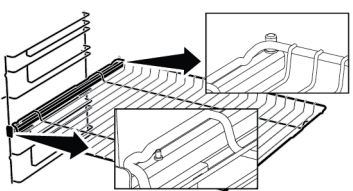

3.6 Τεχνικές Προδιαγραφές

Γενικές προδιαγραφές	
Εξωτερικές διαστάσεις προϊόντος (ύψος/πλάτος/βάθος) (mm)	850 /600 /600
Τάση /συχνότητα	1N ~ 220-240 V/3N ~ 380-415 V 50 Hz
Τύπος καλωδίου και διατομή που χρησιμοποιούνται / κατάρτητα για χρήση στο προϊόν	ελάχ. H05VV-FG 3 x 4 mm ² / 5 x 2,5 mm ²
Συνολική κατανάλωση ενέργειας (kW)	10,3
Τύπος φούρνου	Φούρνος πολλαπλών λειτουργιών
Μπροστινή αριστερή	Πολλαπλή εστία
Διάσταση	120/210 mm
Ισχύς	750/2200 W
Πίσω αριστερή	Μονή εστία
Διάσταση	140 mm
Ισχύς	1200 W
Μπροστινή δεξιά	Μονή εστία
Διάσταση	180 mm
Ισχύς	1800 W
Πίσω δεξιά	Πολλαπλή εστία
Διάσταση	170/265 mm
Ισχύς	1500/2400 W

Βασικά: Οι πληροφορίες σχετικά με την ενεργειακή σήμανση ηλεκτρικών οικιακών φούρνων παρέχονται σύμφωνα με το πρότυπο EN 60350-1 / IEC 60350-1. Οι τιμές προσδιορίζονται στις λειτουργίες Πάνω και κάτω αντίσταση ή (αν υπάρχει) Κάτω/πάνω αντίσταση με υποβοήθηση ανεμιστήρα με το τυποποιημένο φορτίο.

Η κλάση ενεργειακής απόδοσης προσδιορίζεται σύμφωνα με την πιο κάτω προτεραιότητα ανάλογα αν οι αντίστοιχες λειτουργίες υπάρχουν στο προϊόν ή. 1-Οικ. θέρμανση με ανεμιστήρα , 2-Θερμός αέρας , 3-Χαμηλό γκριλ με υποβοήθηση ανεμιστήρα , 4-Πάνω και κάτω αντίσταση.



Οι τεχνικές προδιαγραφές μπορεί να τροποποιηθούν χωρίς προηγούμενη ειδοποίηση, για σκοπούς βελτίωσης της ποιότητας του προϊόντος.



Οι εικόνες στο παρόν εγχειρίδιο είναι ενδεικτικές και μπορεί να μην αντιστοιχούν ακριβώς στο προϊόν σας.



Οι τιμές που αναφέρονται στις ετικέτες του προϊόντος ή σε άλλα έντυπα τεκμηρίωσης που το συνοδεύουν έχουν αποκτηθεί σε εργαστηριακές συνθήκες σύμφωνα με τα σχετικά πρότυπα. Ανάλογα με τις συνθήκες λειτουργίας και περιβάλλοντος του προϊόντος, οι τιμές αυτές μπορεί να διαφέρουν.

4 Εγκατάσταση

⚠ Γενικές προειδοποιήσεις

- Για την εγκατάσταση του προϊόντος απευθυνθείτε στον πλησιέστερο Εξουσιοδοτημένο αντιπρόσωπο σέρβις. Βεβαιωθείτε ότι υπάρχουν οι απαιτούμενες εγκαταστάσεις ρεύματος και αερίου πριν καλέσετε τον Εξουσιοδοτημένο αντιπρόσωπο σέρβις για να προετοιμάσει το προϊόν για λειτουργία. Αν όχι, καλέστε αδειούχο ηλεκτρολόγο και εγκαταστάτη για να κάνουν τις απαιτούμενες εργασίες. Ο κατασκευαστής δεν θα φέρει καμία ευθύνη για ζημιές που θα προκύψουν από διαδικασίες που εκτελούνται από μη εξουσιοδοτημένα άτομα και μπορεί να ακυρώσει την εγγύηση.
- Η προετοιμασία της θέσης του προϊόντος και των εγκαταστάσεων ρεύματος και αερίου για το προϊόν αποτελούν ευθύνη του πελάτη.
- Το προϊόν πρέπει να εγκατασταθεί σύμφωνα με όλους τους τοπικούς κανονισμούς εγκαταστάσεων αερίου και/ή ηλεκτρικών εγκαταστάσεων.
- Πριν την εγκατάσταση, ελέγξτε οπτικά αν το προϊόν παρουσιάζει οποιοδήποτε ελάττωμα.

4.1 Το κατάλληλο μέρος για εγκατάσταση

- Τοποθετήστε το προϊόν σε σκληρή επιφάνεια λόγω των αεραγωγών κάτω από το προϊόν. Δεν πρέπει να τοποθετείται σε βάση ή βάζο. Τα πόδια του προϊόντος δεν πρέπει να βυθίζονται σε μαλακές επιφάνειες, π.χ. χαλί κ.λπ.
- Το δάπεδο της κουζίνας πρέπει να έχει επαρκή αντοχή για το βάρος της συσκευής συν το πρόσθετο βάρος όλων των μαγειρικών σκευών και των τροφίμων.
- Αυτό το προϊόν είναι συσκευή κατηγορίας 1 σύμφωνα με το πρότυπο EN 30-1-1, δηλ. μπορεί να τοποθετηθεί με το πίσω τοίχωμα και μία πλευρά σε τοίχο κουζίνας, έπιπλο κουζίνας ή συσκευή οποιουδήποτε μεγέθους. Το έπιπλο κουζίνας ή η συσκευή στην άλλη πλευρά μπορεί να είναι μόνο ίδιου ή μικρότερου μεγέθους.

- Μπορεί να χρησιμοποιηθεί με ντουλάπια σε οποιαδήποτε από τις δύο πλευρές, αλλά για να έχετε ελάχιστη απόσταση 400 χιλ. πάνω από την πλάκα εστιών επιτρέψτε πλευρικό διάκενο 65 χιλ. ανάμεσα στη συσκευή και οποιοδήποτε τοίχο, διαχωριστικό ή ψηλό ντουλάπτι.

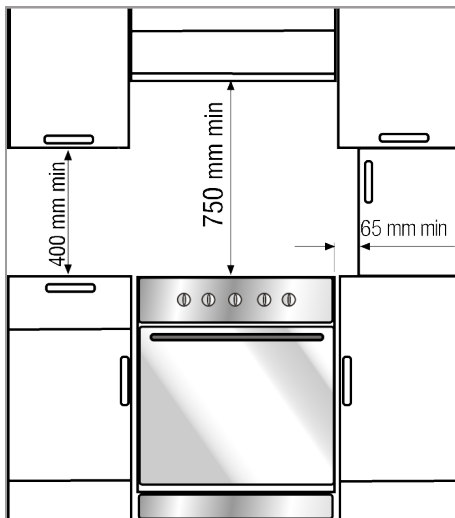

- Μπορεί επίσης να χρησιμοποιηθεί και σε μη εντοιχισμένη θέση. Αφήστε ελάχιστη απόσταση 750 χιλ. πάνω από την επιφάνεια της πλάκας εστιών.
- Εάν πρόκειται να τοποθετηθεί απορροφητήρας πάνω από την κουζίνα, ανατρέξτε στις οδηγίες του κατασκευαστή του απορροφητήρα σχετικά με το ύψος τοποθέτησης (ελάχ. 650 mm).
- Οποιοδήποτε έπιπλο κουζίνας δίπλα στη συσκευή θα πρέπει να έχει αντοχή σε υψηλές θερμοκρασίες (τουλάχιστον έως 100 °C).

Προειδοποίηση - Κίνδυνος ανατροπής!

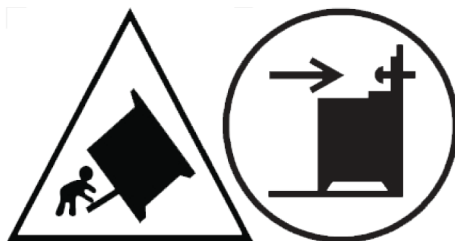

Προειδοποίηση: Για την αποτροπή αθέλητης ανατροπής της συσκευής, πρέπει να εγκατασταθεί αυτό το μέσο σταθεροποίησης. Για την εγκατάσταση, ανατρέξτε στις οδηγίες.

Αλυσίδα ασφαλείας

Πρέπει να προστατεύετε τη συσκευή από ανατροπή χρησιμοποιώντας στο φούρνο σας την παρεχόμενη αλυσίδα.

Αν το προϊόν σας έχει 2 αλυσίδες ασφαλείας:

Στερεώστε το άγκιστρο (1) στον τοίχο της κουζίνας (6) χρησιμοποιώντας κατάλληλο βύσμα και συνδέστε την αλυσίδα ασφαλείας (3) στο άγκιστρο μέσω του μηχανισμού ασφάλισης (2).

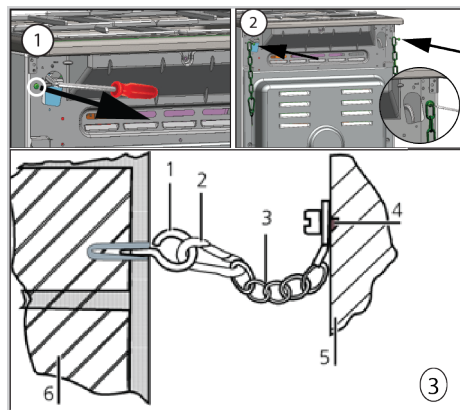

- 1 Άγκιστρο σταθεροποίησης
- 2 Μηχανισμός ασφάλισης
- 3 Αλυσίδα ασφαλείας
- 4 Στερεώστε σταθερά την αλυσίδα στο πίσω μέρος της συσκευής μαγειρέματος
- 5 Rear of product
- 6 Kitchen wall

Αν το προϊόν σας έχει 1 αλυσίδα ασφαλείας:

Πρέπει να προστατεύετε τη συσκευή από ανατροπή χρησιμοποιώντας στο φούρνο σας την παρεχόμενη μία αλυσίδα ασφαλείας.

Ακολουθήστε τα παρακάτω βήματα στην εικόνα για να στερεώσετε την αλυσίδα ασφαλείας στο προϊόν σας.

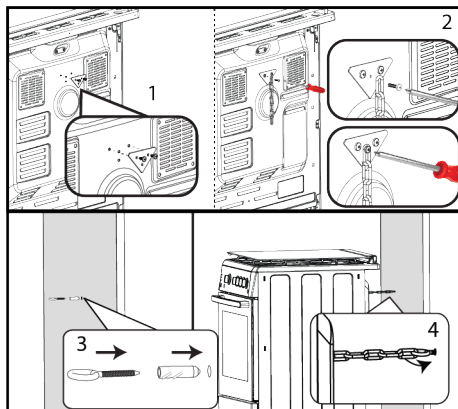

i Η αλυσίδα ευστάθειας πρέπει να είναι όσο κοντή όσο είναι πρακτικά δυνατόν, για να αποφεύγεται κλίση προς τα εμπρός και διαγώνια για να αποφεύγεται η πλευρική κλίση. Αλυσίδα σταθερότητας για συσκευές μαγειρέματος που δεν έχουν σχεδιαστεί με εγκοπή σύμπληξης του στηρίγματος.

Διάταξη ευστάθειας κατά του άκρου

Το προϊόν πρέπει να προστατεύεται από την απώλεια της ισορροπίας του και την πτώση του χρησιμοποιώντας τη συσκευή σταθερότητας κατά της ακίδας που παρέχεται με το προϊόν σας.

1. Σχεδιάστε μια ευθεία κάθετη γραμμή από το κέντρο του πίσω τοίχου της περιοχής όπου θα τοποθετήσετε το προϊόν.
2. Χρησιμοποιώντας το κέντρο ως σημείο αναφοράς, στερεώστε τη συσκευή ευστάθειας κατά του άκρου στον τοίχο σε ακριβείς διαστάσεις σύμφωνα με τις διαστάσεις που δίνονται παρακάτω.

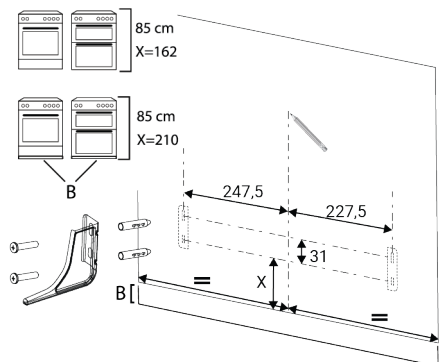

i Η απόσταση του φούρνου πρέπει να λαμβάνεται από την κλειστή θέση των ποδιών. Μαζί με το προϊόν παρέχεται μια συσκευή σταθερότητας κατά του άκρου. Μπορείτε να χρησιμοποιήσετε αυτό το κομμάτι στα δεξιά ή στα αριστερά. Οι σχετικές διαστάσεις και για τις δύο πλευρές δίνονται παραπάνω. Η εγκατάσταση εμφανίζεται στα αριστερά ως παράδειγμα.

3. Τοποθετήστε τη συσκευή ευστάθειας κατά των άκρων που στερεώσατε στον τοίχο στην υποδοχή στο πίσω μέρος του προϊόντος, όπως φαίνεται παρακάτω.

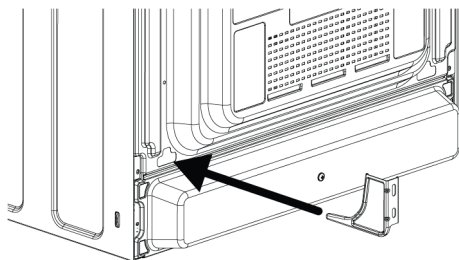

4.2 Ηλεκτρική σύνδεση

⚠ Γενικές προειδοποιήσεις

• Πριν ξεκινήσετε οποιαδήποτε εργασία στην ηλεκτρική εγκατάσταση, αποσυνδέστε το προϊόν από την παροχή ρεύματος δικτύου. Υπάρχει κίνδυνος ηλεκτροπληξίας!

- Συνδέστε το προϊόν σε γειωμένη πρίζα/γραμμή που προστατεύεται από ασφαλειοδιακόπτη μίνι τύπου με κατάλληλη ονομαστική τιμή ρεύματος όπως αναφέρεται στον πίνακα "Τεχνικές προδιαγραφές". Αναθέστε την εγκατάσταση της γείωσης σε πιστοποιημένο ηλεκτρολόγο αν χρησιμοποιείτε το προϊόν με ή χωρίς μετασχηματιστή. Η εταιρεία μας δεν θα φέρει την ευθύνη για οποιεσδήποτε ζημιές προκύψουν λόγω χρήσης του προϊόντος χωρίς εγκατάσταση γείωσης που συμμορφώνεται με τους τοπικούς κανονισμούς.
- Το προϊόν επιτρέπεται να συνδεθεί στην παροχή ρεύματος δικτύου μόνο από εξουσιοδοτημένο και εξειδικευμένο τεχνικό. Η περίοδος εγγύησης του προϊόντος ξεκινά μόνο μετά από σωστή εγκατάσταση. Ο κατασκευαστής δεν θα θεωρηθεί υπεύθυνος για ζημιές που προκύπτουν από διαδικασίες που εκτελούνται από μη εξουσιοδοτημένα άτομα.
- Το καλώδιο ρεύματος δεν πρέπει να συσφίγγεται, να λυγίζεται, να συμπιέζεται ή να έρχεται σε επαφή με ζεστά σημεία της μονάδας. Αν το καλώδιο τροφοδοσίας υποστεί ζημιά, πρέπει να αντικατασταθεί από τον Εξουσιοδοτημένο αντιπρόσωπο σέρβις. Διαφορετικά, υπάρχει κίνδυνος ηλεκτροπληξίας, βραχυκυκλώματος ή φωτιάς!
- Τα δεδομένα της παροχής ρεύματος δικτύου πρέπει να αντιστοιχούν στα δεδομένα που ορίζονται στην ετικέτα τύπου του προϊόντος. Μπορείτε να δείτε την πινακίδα στοιχείων είτε ανοίγοντας την πόρτα ή το κάτω κάλυμμα, ή στο πίσω τοίχωμα της μονάδας ανάλογα με τον τύπο της μονάδας. Το καλώδιο ρεύματος του προϊόντος πρέπει να συμμορφώνεται με τις τιμές στον πίνακα "Τεχνικές προδιαγραφές".
- Το φως του καλωδίου ρεύματος πρέπει να είναι εύκολα προσπελάσιμο μετά την εγκατάσταση (αλλά όχι πάνω από την πλάκα εστιών). Μην χρησιμοποιείτε καλώδια επέκτασης ή πολλαπλές πρίζες στη σύνδεση ρεύματος.
- Κατά την καλωδίωση, πρέπει να συμμορφώσετε με τους εθνικούς/τοπικούς ηλεκτρολογικούς κανονισμούς και πρέπει να

χρησιμοποιείτε πρίζα/καλώδιο και φως που είναι κατάλληλα για το φούρνο. Σε περίπτωση που τα όρια ισχύος του προϊόντος υπερβαίνουν τις τιμές ρεύματος του φως και της πρίζας/του καλωδίου ρεύματος, το προϊόν πρέπει να συνδεθεί απευθείας μέσω σταθερής ηλεκτρικής εγκατάστασης χωρίς χρήση φως και πρίζας/καλωδίου ρεύματος.

- **Αν το προϊόν πρόκειται να συνδεθεί απευθείας στην παροχή ρεύματος:** Αν δεν είναι εφικτή η αποσύνδεση όλων των πόλων στην τροφοδοσία ρεύματος, πρέπει να συνδεθεί μια μονάδα αποσύνδεσης με ελάχιστο διάκενο επαφών 3 χιλ. σε όλους τους πόλους (ασφάλειες, ασφαλειοδιακόπτες γραμμής, επαφείς) και όλοι οι πόλοι της μονάδας αποσύνδεσης πρέπει να είναι κοντά στο προϊόν (αλλά όχι από πάνω) σύμφωνα με τους ισχύοντες κανονισμούς (π.χ. της IEE για το Ην.Βασ.). Η μη συμμόρφωση με αυτή τη οδηγία μπορεί να προκαλέσει λειτουργικά προβλήματα και ακύρωση της εγγύησης του προϊόντος.
- Συνιστάται επίσης πρόσθετη προστασία με ρελέ ρεύματος διαρροής.

Αν το προϊόν έχει παραχθεί με καλώδιο χωρίς φως:

Συνδέστε το καλώδιο του προϊόντος στην παροχή ρεύματος όπως υποδεικνύεται παρακάτω:

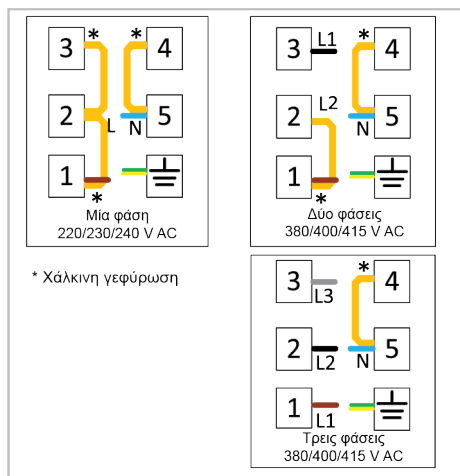

Εάν ο τύπος καλωδίου τροφοδοσίας είναι τύπου 3 αγωγών, για μονοφασική σύνδεση:

- Καφέ/Μαύρο = L (Φάση)
- Μπλε = N (Ουδέτερο)

- Πράσινο/Κίτρινο σύρμα = (E) ⊕ (Γείωση)

Εάν ο τύπος καλωδίου τροφοδοσίας είναι τύπου 5 αγωγών, για τριφασική σύνδεση:

- Καφέ = L1 (Φάση)

- Μαύρο = L2 (Φάση)

- Γκρι = L3 (Φάση)

- Μπλε = N (Ουδέτερο)

- Πράσινο/Κίτρινο σύρμα = (E) ⊕ (Γείωση)

4.3 Τοποθέτηση του προϊόντος

1. Σπρώξτε το προϊόν προς τον τοίχο της κουζίνας.
2. Στερεώστε την αλυσίδα ασφαλείας που έχετε συνδέσει στο προϊόν στον τοίχο.
3. Ρυθμίστε τα πόδια του φούρνου.

Ρύθμιση των ποδιών του φούρνου

Οι κραδασμοί κατά τη χρήση μπορεί να προκαλέσουν κίνηση των δοχείων μαγειρέματος. Αυτή η επικίνδυνη κατάσταση μπορεί να αποφευχθεί εάν το προϊόν είναι επίπεδο και ισορροπημένο.

Για τη δική σας ασφάλεια, βεβαιωθείτε ότι το προϊόν είναι επίπεδο ρυθμίζοντας τα τέσσερα πόδια στο κάτω μέρος στρέφοντας αριστερά ή δεξιά και ευθυγραμμίζετε το επίπεδο με την επιφάνεια εργασίας.

Τελικός έλεγχος

1. Συνδέστε ξανά το προϊόν στο ρεύμα.
2. Ελέγξτε τις λειτουργίες.

5 Πρώτη Χρήση

Πριν αρχίσετε να χρησιμοποιείτε το προϊόν, συνιστάται να κάνετε τα εξής που αναφέρονται αντίστοιχα στις ενότητες που ακολουθούν.

5.1 Πρώτη ρύθμιση χρονοδιακόπτη

i Ρυθμίζετε πάντα την ώρα της ημέρας πριν χρησιμοποιήσετε τον φούρνο σας. Εάν δεν το ρυθμίσετε, δεν μπορείτε να μαγειρέψετε σε ορισμένα μοντέλα φούρνων.

1. Αφού ο φούρνος τροφοδοτηθεί με ρεύμα για πρώτη φορά, στην οθόνη ενδείξεων θα αναβοσβήνει η ένδειξη "12:00" και το σύμβολο ⌚.
2. Ρυθμίστε την τρέχουσα ώρα πατώντας τα πλήκτρα αφής ⊕/⊖.

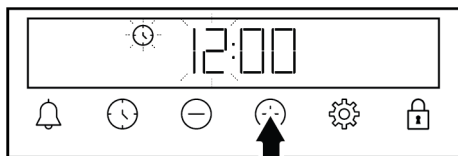

3. Πατήστε το πλήκτρο αφής ⌚ ή ⚙️ για να ενεργοποιήσετε το πεδίο λεπτών.

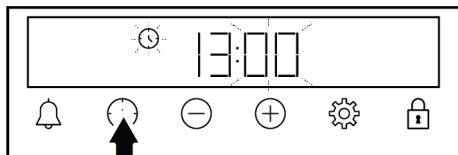

4. Πατήστε τα πλήκτρα αφής ⊕/⊖ για να ρυθμίσετε τον αριθμό λεπτών.

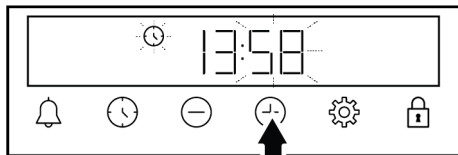

5. Επιβεβαιώστε τη ρύθμιση πατώντας το πλήκτρο αφής ⌚ ή ⚙️.
 - ⇒ Η τρέχουσα ώρα έχει ρυθμιστεί και το σύμβολο ⌚ παύει να εμφανίζεται στην οθόνη ενδείξεων.

i Αν δεν γίνει η πρώτη ρύθμιση ώρας, η ένδειξη "12:00" και το σύμβολο ⌚ συνεχίζουν να αναβοσβήνουν και δεν μπορεί να αρχίσει η λειτουργία του φούρνου. Για να λειτουργήσει ο φούρνος σας, πρέπει να επιβεβαιώσετε την τρέχουσα ώρα είτε ρυθμίζοντας την τρέχουσα ώρα είτε πατώντας το πλήκτρο αφής ⌚ όταν είναι στην ένδειξη "12:00". Μπορείτε να αλλάξετε τη ρύθμιση της τρέχουσας ώρας αργότερα όπως περιγράφεται στην ενότητα "Ρυθμίσεις".

i Σε περίπτωση διακοπής ρεύματος, οι ρυθμίσεις τρέχουσας ώρας ακυρώνονται. Πρέπει να ρυθμιστεί ξανά.

5.2 Αρχικός Καθαρισμός

1. Αφαιρέστε όλα τα υλικά συσκευασίας.
2. Αφαιρέστε από τον φούρνο όλα τα αξεσουάρ που παρέχονται μαζί με το προϊόν.
3. Αφήστε το προϊόν να λειτουργήσει για 30 λεπτά και κατόπιν απενεργοποιήστε το. Με αυτό τον τρόπο, κατάλοιπα και αποθέσεις που μπορεί να έχουν μείνει στον φούρνο κατά την παραγωγή του καίγονται και καθαρίζονται.
4. Όταν χρησιμοποιείτε το προϊόν, επιλέγετε την υψηλότερη θερμοκρασία και τον τρόπο λειτουργίας όπου λειτουργούν όλες οι αντιστάσεις στο προϊόν. Βλέπε "Τρόποι λειτουργίας του φούρνου". Στην ενότητα που ακολουθεί μπορείτε να μάθετε πώς να χρησιμοποιείτε τον φούρνο.
5. Περιμένετε να κρυώσει ο φούρνος.
6. Σκουπίστε τις επιφάνειες του προϊόντος με ένα ελαφρά υγρό πανί ή σφουγγάρι και στεγνώστε με ένα άλλο πανί.

Πριν χρησιμοποιήσετε τα αξεσουάρ:

Καθαρίστε τα αξεσουάρ που αφαιρέσατε από τον φούρνο με διάλυμα απορρυπαντικού σε νερό και ένα μαλακό σφουγγάρι καθαρισμού.

ΕΠΙΣΗΜΑΝΣΗ: Ορισμένα απορρυπαντικά ή καθαριστικά μπορούν να προξενήσουν ζημιά στην επιφάνεια. Μη χρησιμοποιείτε για τον καθαρισμό απορρυπαντικά ή σκόνες/κρέμες καθαρισμού που χαράζουν, ή οποιαδήποτε αιχμηρά αντικείμενα.

ΕΠΙΣΗΜΑΝΣΗ: Κατά την πρώτη χρήση, μπορεί να παράγεται ατμός και οσμή για αρκετές ώρες. Αυτό είναι φυσιολογικό και απλά χρειάζεται καλό αερισμό για την απομάκρυνσή τους. Αποφεύγετε την απευθείας εισπνοή του καπνού και των οσμών που σχηματίζονται.

6 Πως να χρησιμοποιείτε την πλάκα εστιών

6.1 Γενικές πληροφορίες σχετικά με τη χρήση της πλάκας εστιών

Γενικές προειδοποιήσεις

- Μην αφήνετε αντικείμενα να πέσουν πάνω στην εστία. Ακόμα και μικρά αντικείμενα, όπως αλατιέρα, μπορεί να προκαλέσουν ζημιά στην εστία. Μη χρησιμοποιείτε ραγισμένες εστίες. Το νερό μπορεί να διαρρεύσει μέσα από αυτές τις ρωγμές και να προκαλέσει βραχυκύκλωμα. Εάν η επιφάνεια έχει υποστεί οποιαδήποτε ζημιά (π.χ. ορατές ρωγμές), απενεργοποιήστε πρώτα την ασφάλεια και καλέστε την εξουσιοδοτημένη υπηρεσία για να αποσυνδέσετε το προϊόν για να μειώσετε τον κίνδυνο ηλεκτροπληξίας.
- Μην τοποθετείτε πάνω στην πλάκα εστιών κατσαρόλες/ τηγάνια που δεν είναι σταθερά ή μπορούν να ανατραπούν εύκολα.
- Μη θερμαίνετε κατσαρόλες/ τηγάνια χωρίς περιεχόμενο. Μπορεί να υποστούν ζημιά τόσο τα σκεύη όσο και η συσκευή.
- Πάντα να απενεργοποιείτε τις εστίες αερίου της πλάκας εστιών μετά από κάθε χρήση.
- Θα προξενήσετε ζημιά στη συσκευή αν χρησιμοποιήσετε τις εστίες χωρίς κανένα σκεύος ή κατσαρόλα/ τηγάνι. Πάντα να απενεργοποιείτε τις εστίες μετά από κάθε χρήση.
- Μετά από κάθε χρήση, η επιφάνεια μαγειρέματος θα είναι ζεστή, οπότε μην τοποθετείτε τις πλαστικές γλάστρες / τηγάνια στην επιφάνεια μαγειρέματος. Καθαρίζετε αμέσως οποιαδήποτε τέτοια υλικά έχουν λιώσει πάνω στην επιφάνεια.

- Ξαφνικές αλλαγές θερμοκρασίας στην γυάλινη επιφάνεια μαγειρέματος μπορεί να προκαλέσουν ζημιά, προσέξτε να μην χυθούν κρύα υγρά κατά τη διάρκεια του μαγειρέματος.
- Τοποθετείτε κατάλληλη ποσότητα φαγητού μέσα στις κατσαρόλες και τα τηγάνια. Με αυτό τον τρόπο θα εμποδίσετε να χυθεί το φαγητό έξω από τις κατσαρόλες/ τα τηγάνια και δεν θα χρειαστεί άσκοπο καθαρισμό.
- Μην τοποθετείτε πάνω στις ηλεκτρικές εστίες ή τις εστίες αερίου τα καπάκια από κατσαρόλες ή τηγάνια.
- Πάντα να κεντράρετε τα μαγειρικά σκεύη πάνω στις ηλεκτρικές εστίες ή τις εστίες αερίου. Αν θέλετε να τοποθετήσετε το μαγειρικό σκεύος πάνω σε διαφορετική ηλεκτρική εστία ή εστία αερίου μην το σύρετε ως την επιθυμητή εστία, αλλά σηκώστε το και τοποθετήστε το στη νέα εστία.

Πρακτικές συμβουλές για υαλοκεραμικές πλάκες εστιών

- Η υαλοκεραμική επιφάνεια είναι ανθεκτική σε θερμότητα και δεν επηρεάζεται από μεγάλες διαφορές θερμοκρασίας.
- Μη χρησιμοποιείτε την υαλοκεραμική επιφάνεια για απόθεση αντικειμένων ή σαν επιφάνεια κοπής.
- Χρησιμοποιείτε μόνο κατσαρόλες και τηγάνια με μηχανικά επεξεργασμένες βάσεις. Τα αιχμηρά άκρα μπορεί να προκαλέσουν γρατσουνιές στην επιφάνεια.
- Μη χρησιμοποιείτε κατσαρόλες/ τηγάνια και σκεύη από αλουμίνιο. Το αλουμίνιο προκαλεί ζημιές στην επιφάνεια της πλάκας εστιών.
- Τα πιτσιλίσματα φαγητού μπορεί να προκαλέσουν ζημιά στην επιφάνεια της πλάκας εστιών αλλά και πυρκαγιά.

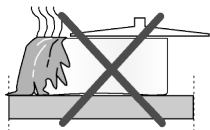

- Μη χρησιμοποιείτε κασαρόλες/ τηγάνια με κυρτή ή κοίλη βάση.

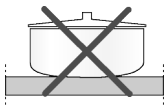

- Χρησιμοποιείτε μόνο κασαρόλες και τηγάνια με επίπεδες βάσεις. Αυτές επιτρέπουν ευκολότερη μεταφορά θερμότητας.

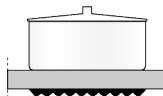

- Αν η διάμετρος του σκεύους είναι πολύ μικρή, προκαλείται άσκοπη κατανάλωση ενέργειας.

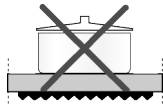

Συνιστώμενα μεγέθη κασαρολών/ τηγανιών

Διάμετρος εστίας - mm	Διάμετρος σκεύους - cm
120	12 – 14
140	14 – 16
160	16 - 18
180	18 - 20
210	21 - 23
170x265	17 – 19 / 26 - 28

6.2 Λειτουργία των εστιών

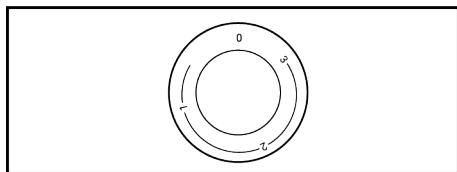

Για τον χειρισμό των υαλοκεραμικών εστιών, χρησιμοποιούνται τα περιστροφικά κουμπιά χειρισμού των εστιών. Για να επιτύχετε το επιθυμητό επίπεδο μαγειρέματος, θέστε το περιστροφικό κουμπί χειρισμού εστίας στο επιθυμητό επίπεδο.

Μια εστία μπορεί να έχει 3, 6 ή 9 επίπεδα λειτουργίας, ανάλογα με το μοντέλο της συσκευής. Μπορείτε να επιλέξετε το αντίστοιχο επίπεδο για τον τύπο μαγειρέματος που θέλετε ανατρέχοντας στον παρακάτω πίνακα.

3 επίπεδα:

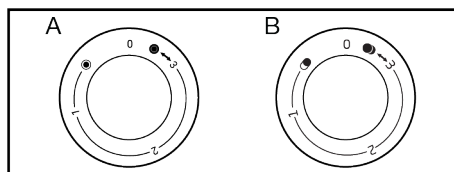

- 1: Θέρμανση
- 2: Βράσιμο, Ηρεμία
- 3: Μαγείρεμα, Τηγάνισμα, Βράσιμο

Χρήση των εστιών πολλαπλών τμημάτων

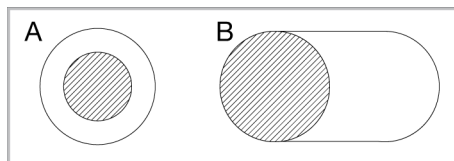

- ✓ Οι συσκευές σας μπορεί να είναι εξοπλισμένη με εστίες τύπου Α ή Β. Οι εστίες πολλαπλών τμημάτων επιτρέπουν μαγείρεμα με σκεύη διαφορετικής διαμέτρου βάσης πάνω στην ίδια αιτία. Όταν αυτές οι εστίες ενεργοποιηθούν για πρώτη φορά, είναι ενεργό το κεντρικό τμήμα της εστίας. (Η σκιασμένη περιοχή στην εικόνα είναι τα κεντρικά τμήματα των εστιών.)



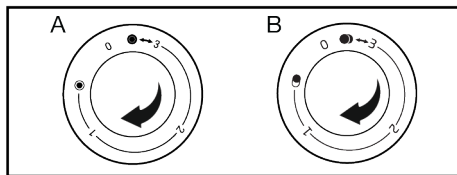

1. Για να αλλάξετε τη διάμετρο της ενεργής εστίας, γυρίστε το περιστροφικό κουμπί χειρισμού δεξιόστροφα. Φέρτε το στο σύμβολο  για εστία τύπου A και στο σύμβολο  για την εστία τύπου B.

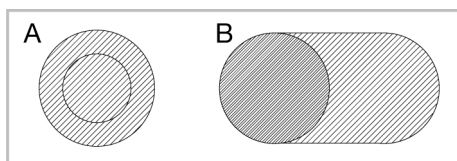

2. Ακούγεται ένα “κλικ” όταν αλλάζει η διάμετρος της εστίας.

⇒ Όλες οι κεντρικές και εξωτερικές επιφάνειες των εστιών πολλαπλών τμημάτων αρχίζουν να λειτουργούν.



 Οι σκιασμένες περιοχές των εστιών πολλαπλών τμημάτων που παρουσιάζονται παρακάτω δεν μπορούν να λειτουργήσουν μόνες τους.

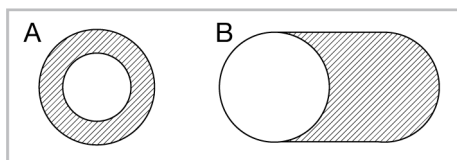

Απενεργοποίηση των υαλοκεραμικών εστιών

Φέρτε το περιστροφικό κουμπί της εστίας στη θέση απενεργοποίησης (επάνω).

Ένδειξη υπολειπόμενης θερμότητας

Οι υαλοκεραμικές εστίες διαθέτουν μια λυχνία λειτουργίας και μια προειδοποιητική ένδειξη θερμής εστίας.

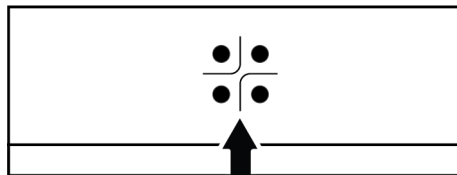

Η προειδοποιητική ένδειξη θερμής εστίας δείχνει τη θέση της ενεργοποιημένης εστίας, και παραμένει αναμμένη και μετά την απενεργοποίηση της εστίας. Αν αναβοσβήνει το φως στην προειδοποιητικής ένδειξης θερμής εστίας, αυτό δεν είναι δυσλειτουργία.



Η επιφάνεια της εστίας μπορεί να κρυώσει μετά από διαφορετικά χρονικά διαστήματα ανάλογα με τη χρήση της. Η επιφάνεια της εστίας μπορεί να είναι καυτή ακόμα και αν δεν είναι αναμμένες οι προειδοποιητικές ενδείξεις. Βεβαιωθείτε ότι η επιφάνεια έχει κρυώσει πριν την αγγίξετε. Διαφορετικά, μπορεί να κάψετε το χέρι σας!

7 Χρήση του φούρνου

7.1 Γενικές πληροφορίες για τη χρήση του φούρνου

Ανεμιστήρας ψύξης (Διαφέρει ανάλογα με το μοντέλο του προϊόντος. Μπορεί να μη διατίθεται στο δικό σας προϊόν.)

Το προϊόν σας διαθέτει ανεμιστήρα ψύξης. Ο ανεμιστήρας ψύξης ενεργοποιείται αυτόματα όταν χρειάζεται, και ψύχει και το μπροστινό μέρος του φούρνου και το επίπεδο εντοιχισμού. Απενεργοποιείται αυτόματα όταν ολοκληρωθεί η διαδικασία ψύξης. Από την πόρτα του φούρνου εξέρχεται καυτός αέρας. Αποφύγετε να καλύψετε αυτά τα ανοίγματα εξαερισμού. Διαφορετικά, ο

φούρνος μπορεί να υπερθερμανθεί. Ο ανεμιστήρας ψύξης συνεχίζει να λειτουργεί κατά τη λειτουργία του φούρνου και αφού απενεργοποιηθεί ο φούρνος (περίπου για 20-30 λεπτά). Αν μαγειρεύετε με προγραμματισμό του χρονοδιακόπτη του φούρνου, στο τέλος του ψησίματος ο ανεμιστήρας ψύξης απενεργοποιείται με όλες τις λειτουργίες. Ο χρόνος λειτουργίας του ανεμιστήρα ψύξης δεν μπορεί να ρυθμιστεί από τον χρήστη. Ενεργοποιείται και απενεργοποιείται αυτόματα. Αυτό δεν είναι σφάλμα.

Φωτισμός του φούρνου

Ο φωτισμός του φούρνου ανάβει όταν αρχίζει το ψήσιμο στον φούρνο. Σε ορισμένα μοντέλα, ο φωτισμός παραμένει αναμμένος κατά το ψήσιμο, ενώ σε άλλα μοντέλα σβήνει μετά από κάποιο χρόνο.

7.2 Λειτουργία της Μονάδας Ελέγχου Φούρνου

Γενικές πληροφορίες για τη μονάδα ελέγχου φούρνου





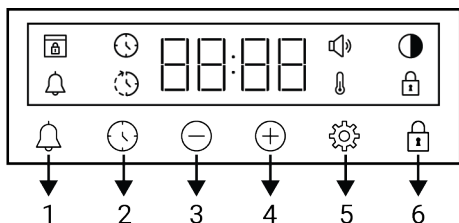



- Ο μέγιστος χρόνος που μπορεί να ρυθμιστεί για τη διαδικασία ψησίματος είναι 5 ώρες και 59 λεπτά. Σε περίπτωση διακοπής του ρεύματος, το πρόγραμμα ακυρώνεται. Θα χρειαστεί να επιλέξετε πάλι πρόγραμμα.
- Ενώ πραγματοποιείτε οποιοσδήποτε ρυθμίσεις, στην οθόνη ενδείξεων θα αναβοσβήνουν τα σχετικά σύμβολα. Θα πρέπει να περιμένετε λίγο για να αποθηκευτούν οι ρυθμίσεις.
- Αν έχει γίνει οποιαδήποτε ρύθμιση μαγειρέματος, δεν μπορεί να ρυθμιστεί η ώρα της ημέρας.
- Αν έχει ρυθμιστεί χρόνος μαγειρέματος όταν ξεκινά το μαγείρεμα, στην οθόνη ενδείξεων εμφανίζεται ο υπολειπόμενος χρόνος.
- Σε περιπτώσεις που έχει ρυθμιστεί χρόνος μαγειρέματος ή ώρα λήξης μαγειρέματος, μπορείτε να ακυρώσετε αυτόματα αγγίζοντας παρατεταμένα το πλήκτρο .

Χρονοδιακόπτης



- 1 Πλήκτρο ειδοποίησης
- 2 Πλήκτρο ρύθμισης ώρας
- 3 Πλήκτρο μείωσης
- 4 Πλήκτρο αύξησης
- 5 Πλήκτρο ρυθμίσεων
- 6 Πλήκτρο κλειδώματος πλήκτρων

Σύμβολα στην οθόνη

-  : Σύμβολο χρόνου ψησίματος
-  : Σύμβολο ώρας λήξης ψησίματος *
-  : Σύμβολο ειδοποίησης
-  : Σύμβολο φωτεινότητας
-  : Σύμβολο κλειδώματος πλήκτρων
-  : Σύμβολο θερμοκρασίας
-  : Σύμβολο επιπέδου έντασης ήχου
-  : Σύμβολο κλειδώματος πόρτας *

* Διαφέρει ανάλογα με το μοντέλο του προϊόντος. Μπορεί να μη διατίθεται στο δικό σας προϊόν.

Ενεργοποίηση του φούρνου

Αφού επιλέξετε με το περιστροφικό κουμπί επιλογής προγράμματος έναν τρόπο λειτουργίας με τον οποίο θέλετε να μαγειρέψετε και ρυθμίσετε μια θερμοκρασία με το περιστροφικό κουμπί θερμοκρασίας, ο φούρνος αρχίζει να λειτουργεί.

Απενεργοποίηση του φούρνου

Μπορείτε να απενεργοποιήσετε τον φούρνο γυρίζοντας το περιστροφικό κουμπί επιλογής λειτουργίας και το περιστροφικό κουμπί θερμοκρασίας στη θέση απενεργοποίησης (πάνω).



Μη αυτόματο μαγείρεμα με επιλογή θερμοκρασίας και τρόπου λειτουργίας του φούρνου

Μπορείτε να μαγειρέψετε με μη αυτόματο έλεγχο (δικό σας έλεγχο) χωρίς να ρυθμίσετε τον χρόνο μαγειρέματος επιλέγοντας τη θερμοκρασία και τον τρόπο λειτουργίας που χρειάζονται για το φαγητό σας.





1. Επιλέξτε τον τρόπο λειτουργίας που θέλετε για το μαγείρεμα, χρησιμοποιώντας το περιστροφικό κουμπί επιλογής λειτουργίας.

2. Με το περιστροφικό κουμπί θερμοκρασίας, ρυθμίστε τη θερμοκρασία που θέλετε για το μαγείρεμα.



⇒ Ο φούρνος σας θα αρχίσει να λειτουργεί αμέσως με τον επιλεγμένο τρόπο λειτουργίας και θερμοκρασία και στην οθόνη θα εμφανιστεί το σύμβολο . Όταν η θερμοκρασία μέσα στον φούρνο φθάσει τη ρυθμισμένη θερμοκρασία, εμφανίζεται το σύμβολο . Ο φούρνος δεν απενεργοποιείται αυτόματα, επειδή το μη αυτόματο μαγείρεμα γίνεται χωρίς ρύθμιση του χρόνου μαγειρέματος. Πρέπει να ελέγχετε το μαγείρεμα και να απενεργοποιήσετε το φούρνο μόνοι σας. Όταν ολοκληρωθεί το μαγείρεμα, απενεργοποιήστε το φούρνο γυρίζοντας το περιστροφικό κουμπί επιλογής λειτουργίας και το περιστροφικό κουμπί θερμοκρασίας στη θέση απενεργοποίησης (πάνω).

Μαγείρεμα με ρύθμιση του χρόνου μαγειρέματος:

Μπορείτε να ρυθμίσετε τον φούρνο να απενεργοποιείται αυτόματα στο τέλος του χρόνου μαγειρέματος επιλέγοντας τη θερμοκρασία και τον τρόπο λειτουργίας που χρειάζονται για το φαγητό σας και ρυθμίζοντας τον χρόνο μαγειρέματος στον χρονοδιακόπτη.

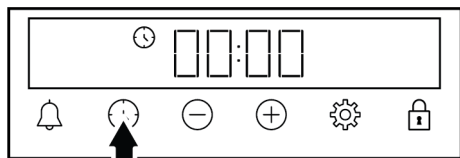
1. Επιλέξτε τον τρόπο λειτουργίας για το μαγείρεμα.
2. Πατήστε το πλήκτρο αφής  έως ότου εμφανιστεί το σύμβολο  στην οθόνη για τον χρόνο μαγειρέματος.



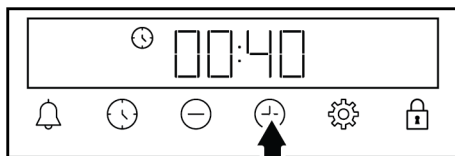

 Αφού ρυθμίσετε τον τρόπο λειτουργίας και τη θερμοκρασία, μπορείτε να ρυθμίσετε τον χρόνο μαγειρέματος για 30 λεπτά αγγίζοντας το πλήκτρο  απευθείας για ταχεία ρύθμιση του χρόνου μαγειρέματος και να αλλάξετε τον χρόνο με τα πλήκτρα .

3. Ρυθμίστε τον χρόνο μαγειρέματος με τα πλήκτρα .



 Ο χρόνος μαγειρέματος αυξάνεται με βήμα 1 λεπτού για τα πρώτα 15 λεπτά, και μετά τα 15 λεπτά αυξάνεται με βήματα των 5 λεπτών.

4. Τοποθετήστε το φαγητό σας μέσα στον φούρνο και ρυθμίστε τη θερμοκρασία με το περιστροφικό κουμπί ρύθμισης της θερμοκρασίας.

⇒ Ο φούρνος σας θα αρχίσει να λειτουργεί αμέσως με τον επιλεγμένο τρόπο λειτουργίας και θερμοκρασία. Αρχίζει η αντίστροφη μέτρηση του ρυθμισμένου χρόνου μαγειρέματος και στην οθόνη εμφανίζεται το σύμβολο . Όταν η θερμοκρασία μέσα στον φούρνο φθάσει τη ρυθμισμένη θερμοκρασία, εμφανίζεται το σύμβολο .

5. Αφού ολοκληρωθεί ο ρυθμισμένος χρόνος μαγειρέματος, στην οθόνη εμφανίζεται η ένδειξη "End" (Τέλος), το σύμβολο  αναβοσβήνει και ο χρονοδιακόπτης παράγει ηχητικό σήμα "μπιπ".
6. Η ειδοποίηση ηχεί για δύο λεπτά. Για να σταματήσετε την προειδοποίηση, πατήστε οποιοδήποτε κουμπί. Η ειδοποίηση σταματά και στην οθόνη εμφανίζεται η ώρα της ημέρας.

 Αν πατηθεί οποιοδήποτε πλήκτρο στο τέλος της ηχητικής ειδοποίησης, ο φούρνος θα αρχίσει πάλι να λειτουργεί. Για να εμποδίσετε να λειτουργήσει πάλι ο φούρνος στο τέλος της ειδοποίησης, απενεργοποιήστε τον φούρνο γυρίζοντας το περιστροφικό κουμπί θερμοκρασίας και το περιστροφικό κουμπί τρόπου λειτουργίας στη θέση "0" (απενεργοποίηση).



7.3 Ρυθμίσεις

Ενεργοποίηση του κλειδώματος πλήκτρων

Χρησιμοποιώντας τη λειτουργία κλειδώματος πλήκτρων, μπορείτε να προστατέψετε τον χρονοδιακόπτη από μη εξουσιοδοτημένες επεμβάσεις.

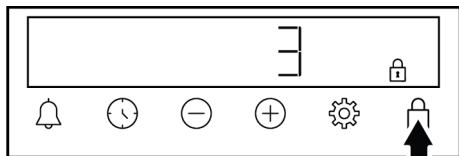
1. Πατήστε το πλήκτρο αφής μέχρι να εμφανιστεί στην οθόνη ενδείξεων το σύμβολο .





⇒ Στην οθόνη εμφανίζεται το σύμβολο  και αρχίζει η αντίστροφη μέτρηση 3-2-1. Όταν τελειώσει η αντίστροφη μέτρηση, ενεργοποιείται το κλειδωμα πλήκτρων. Όταν πατηθεί οποιοδήποτε πλήκτρο αφής ενώ έχει ενεργοποιηθεί το κλειδωμα πλήκτρων, ο χρονοδιακόπτης εκπέμπει ένα ηχητικό σήμα και το σύμβολο  αναβοσβήνει.

 Αν ελευθερώσετε το πλήκτρο πριν το τέλος της αντίστροφης μέτρησης, το κλειδωμα πλήκτρων δεν ενεργοποιείται.

 Τα πλήκτρα του χρονοδιακόπτη δεν μπορούν να χρησιμοποιηθούν όταν είναι ενεργοποιημένο το κλειδωμα πλήκτρων. Το κλειδωμα πλήκτρων δεν θα ακυρωθεί σε περίπτωση διακοπής ρεύματος.

Απενεργοποίηση του κλειδώματος πλήκτρων

1. Πατήστε το πλήκτρο αφής έως ότου πάψει να εμφανίζεται στην οθόνη το σύμβολο .



⇒ Το σύμβολο  παύει να εμφανίζεται στην οθόνη και το κλειδωμα πλήκτρων απενεργοποιείται.

Ρύθμιση της ειδοποίησης

Μπορείτε να χρησιμοποιήσετε τον χρονοδιακόπτη του προϊόντος και για οποιαδήποτε ειδοποίηση ή υπενθύμιση εκτός του ψη-

σίματος. Το ρολόι ειδοποίησης δεν έχει επίδραση στους τρόπους λειτουργίας του φούρνου. Χρησιμοποιείται μόνο για ειδοποιήσεις. Για παράδειγμα, μπορείτε να χρησιμοποιήσετε το ρολόι ειδοποίησης για να σας ειδοποιήσει να γυρίσετε το φαγητό στο φούρνο μια συγκεκριμένη ώρα. Μόλις λήξει ο χρόνος που ρυθμίσατε, ο χρονοδιακόπτης παράγει μια ηχητική ειδοποίηση.

 Ο μέγιστος χρόνος ειδοποίησης μπορεί να είναι 23 ώρες και 59 λεπτά.

1. Πατήστε το πλήκτρο αφής  έως ότου εμφανιστεί στην οθόνη το σύμβολο πλήκτρου .

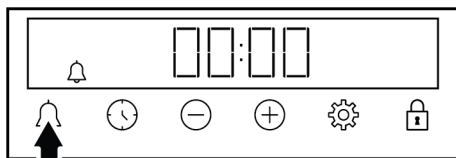

2. Ρυθμίστε τον χρόνο ειδοποίησης με τα πλήκτρα \oplus/\ominus .

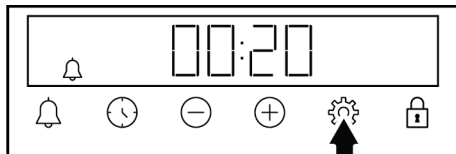

⇒ Αφού ρυθμίσετε τον χρόνο ειδοποίησης, το σύμβολο  παραμένει αναμμένο και ο χρόνος ειδοποίησης αρχίζει να μετράται αντίστροφα στην οθόνη. Αν έχει ρυθμιστεί ταυτόχρονα χρόνος ειδοποίησης και χρόνος ψησίματος, στην οθόνη εμφανίζεται ο μικρότερος χρόνος.

3. Αφού έχει συμπληρωθεί ο χρόνος ειδοποίησης, το σύμβολο  αρχίζει να αναβοσβήνει και η συσκευή εκπέμπει μια ηχητική ειδοποίηση.

Απενεργοποίηση της ειδοποίησης

1. Στο τέλος του χρόνου ειδοποίησης, ακούγεται η ειδοποίηση για δύο λεπτά. Για να σταματήσετε την ηχητική ειδοποίηση, πατήστε οποιοδήποτε πλήκτρο αφής.

⇒ Η ειδοποίηση σταματά και στην οθόνη εμφανίζεται η ώρα της ημέρας.

Αν θέλετε να ακυρώσετε την ειδοποίηση:

1. Πατήστε το πλήκτρο αφής 🔔 έως ότου εμφανιστεί στην οθόνη το σύμβολο 🔔 για μηδενισμό του χρόνου ειδοποίησης. Πατήστε το πλήκτρο αφής ⊖ έως ότου εμφανιστεί στην οθόνη το σύμβολο "00:00".
2. Μπορείτε επίσης να ακυρώσετε την ειδοποίηση με παρατεταμένο πάτημα του πλήκτρου 🔔.

Ρύθμιση της έντασης ήχου

1. Πατήστε το πλήκτρο αφής ⚙️ μέχρι να εμφανιστεί στην οθόνη ενδείξεων το σύμβολο 🔊.

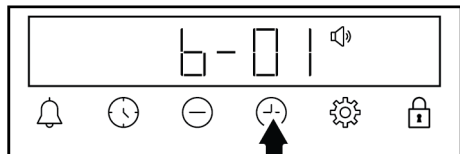

2. Ρυθμίστε το επιθυμητό επίπεδο με τα πλήκτρα ⊕/⊖. (b-01-b-02-b-03)

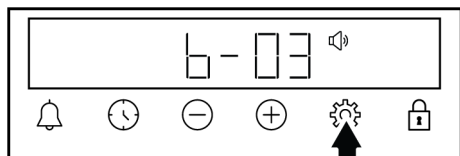

3. Πατήστε το πλήκτρο αφής ⚙️ για επιβεβαίωση ή περιμένετε χωρίς να πατήσετε κανένα πλήκτρο αφής. Η ρυθμισμένη ένταση ήχου γίνεται ενεργή μετά από λίγο.

Ρύθμιση της φωτεινότητας της οθόνης

1. Πατήστε το πλήκτρο αφής ⚙️ μέχρι να εμφανιστεί στην οθόνη ενδείξεων το σύμβολο 🌙.

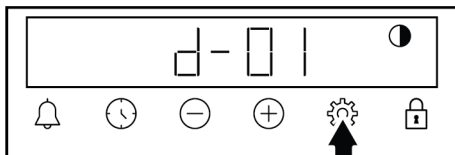

2. Ρυθμίστε την επιθυμητή φωτεινότητα με τα πλήκτρα ⊕/⊖. (d-01-d-02-d-03)

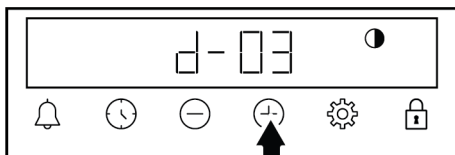

3. Πατήστε το πλήκτρο αφής ⚙️ για επιβεβαίωση ή περιμένετε χωρίς να πατήσετε κανένα πλήκτρο αφής. Η ρυθμισμένη φωτεινότητα γίνεται ενεργή μετά από λίγο.

Αλλαγή της τρέχουσας ώρας

Στον φούρνο σας, για να αλλάξετε την ώρα της ημέρας που είχατε ήδη ρυθμίσει:

1. Πατήστε το πλήκτρο αφής ⚙️ μέχρι να εμφανιστεί στην οθόνη ενδείξεων το σύμβολο 🕒.

2. Ρυθμίστε την τρέχουσα ώρα πατώντας τα πλήκτρα αφής ⊕/⊖.

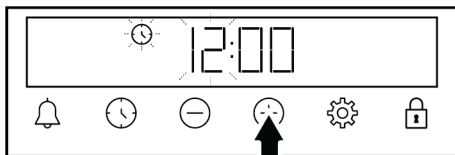

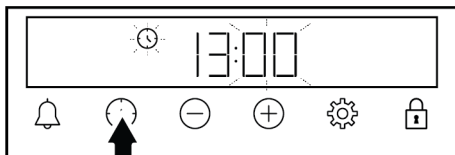

3. Πατήστε το πλήκτρο αφής 🕒 ή ⚙️ για να ενεργοποιήσετε το πεδίο λεπτών.

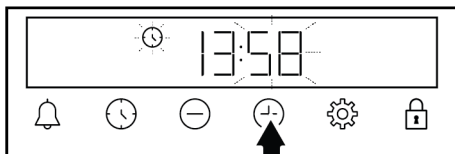

4. Πατήστε τα πλήκτρα αφής ⊕/⊖ για να ρυθμίσετε τον αριθμό λεπτών.



5. Επιβεβαιώστε τη ρύθμιση πατώντας το πλήκτρο αφής  ή .

⇒ Η τρέχουσα ώρα έχει ρυθμιστεί και το σύμβολο  παύει να εμφανίζεται στην οθόνη ενδείξεων.

8 Γενικές πληροφορίες σχετικά με το μαγείρεμα

Στην ενότητα αυτή μπορείτε να βρείτε πρακτικές συμβουλές για την προετοιμασία και το μαγείρεμα των φαγητών σας.

Επιπλέον, η ενότητα αυτή περιγράφει ορισμένα φαγητά που δοκιμάστηκαν από τον κατασκευαστή και τις πιο κατάλληλες ρυθμίσεις για τα φαγητά αυτά. Επίσης υποδεικνύονται οι κατάλληλες ρυθμίσεις του φούρνου και τα αξεσουάρ για τα φαγητά αυτά.

8.1 Γενικές πληροφορίες για το ψήσιμο στο φούρνο

- Όταν ανοίγετε την πόρτα του φούρνου κατά τη διάρκεια ή μετά το ψήσιμο, μπορεί να βγει καυτός-ζεματιστός ατμός. Ο ατμός μπορεί να κάψει τα χέρια, το πρόσωπο και/ή τα μάτια σας. Όταν ανοίγετε την πόρτα του φούρνου, να παραμένετε σε απόσταση ασφαλείας.
- Ο έντονος ατμός που παράγεται κατά το ψήσιμο μπορεί να σχηματίσει σταγόνες από συμπυκνωμένους υδρατμούς στις εσωτερικές και εξωτερικές επιφάνειες του φούρνου και στα πάνω τμήματα του επίπλου, λόγω της θερμοκρασιακής διαφοράς. Αυτό είναι κανονικό και φυσιολογικό φαινόμενο.
- Η συμπύκνωση ή οι υδρατμοί μπορεί να εμφανιστούν ως εφίδρωση ή στάξιμο στο εσωτερικό γυαλί του φούρνου, ανάλογα με το φαγητό. Αυτό το συνηθισμένο περιστατικό μπορεί να συμβεί κατά το μαγείρεμα. Συνιστάται να χρησιμοποιείτε ένα υγρό πανί για να καθαρίσετε το εσωτερικό γυαλί όταν το προϊόν έχει κρυώσει μετά το μαγείρεμα.
- Η θερμοκρασία μαγειρέματος και οι τιμές χρόνου που δίνονται για τα τρόφιμα μπορεί να διαφέρουν ανάλογα με τη συνταγή και την ποσότητα. Για το λόγο αυτό, οι τιμές αυτές αναφέρονται σαν εύρος τιμών.
- Πάντα να αφαιρείτε τα μη χρησιμοποιούμενα αξεσουάρ από τον φούρνο πριν αρχίσετε το μαγείρεμα. Τα αξεσουάρ που

θα παραμείνουν στο φούρνο μπορεί να εμποδίσουν το μαγείρεμα του φαγητού με τις σωστές συνθήκες μαγειρέματος.

- Για φαγητά που πρόκειται να μαγειρέψετε με δική σας συνταγή, μπορείτε να βασιστείτε σε παρόμοια φαγητά που αναφέρονται στους πίνακες μαγειρέματος.
- Η χρήση των παρεχόμενων αξεσουάρ διασφαλίζει την καλύτερη απόδοση μαγειρέματος. Τηρείτε πάντα τις πληροφορίες που παρέχονται από τον κατασκευαστή για τα εξωτερικά μαγειρικά σκεύη που θα χρησιμοποιήσετε.
- Κόβετε το χαρτί ψησίματος που χρησιμοποιείτε για το μαγείρεμα στις διαστάσεις του σκεύους όπου θα γίνει το μαγείρεμα. Τα χαρτιά ψησίματος που εξέχουν από το σκεύος μπορεί να δημιουργήσουν κίνδυνο φωτιάς και να επηρεάσουν την ποιότητα του ψησίματος. Χρησιμοποιείτε το χαρτί ψησίματος στην περιοχή θερμοκρασιών που καθορίζεται από τον κατασκευαστή του.
- Για τα καλύτερα αποτελέσματα ψησίματος, τοποθετείτε το φαγητό στο συνιστώμενο ράφι του φούρνου. Μην αλλάξετε θέση ραφίου κατά τη διάρκεια του ψησίματος.

8.1.1 Πίτες και φαγητά φούρνου

Γενικές πληροφορίες

- Συνιστούμε να χρησιμοποιείτε τα αξεσουάρ του προϊόντος, για να έχετε καλά αποτελέσματα μαγειρέματος. Αν πρόκειται να χρησιμοποιήσετε άλλα μαγειρικά σκεύη, προτιμήστε σκεύη σκούρου χρώματος, αντικολλητικά και ανθεκτικά στη θερμότητα.
- Αν στον πίνακα μαγειρέματος συνιστάται προθέρμανση, βεβαιωθείτε να τοποθετήσετε το φαγητό στον φούρνο αφού ολοκληρωθεί η προθέρμανση.

- Αν πρόκειται να μαγειρέψετε χρησιμοποιώντας μαγειρικό σκεύος τοποθετημένο πάνω στη συρμάτινη σχάρα, τοποθετήστε το στο μέσον της σχάρας και όχι κοντά στο πίσω τοίχωμα.
- Όλα τα συστατικά που χρησιμοποιείτε για να παρασκευάζετε πίτες πρέπει να είναι φρέσκα και σε θερμοκρασία δωματίου.
- Το αποτέλεσμα μαγειρέματος των φαγητών μπορεί να διαφέρει ανάλογα με την ποσότητα του φαγητού και το μέγεθος του σκεύους μαγειρέματος.
- Μεταλλικές, κεραμικές και γυάλινες φόρμες αυξάνουν τον χρόνο μαγειρέματος και οι κάτω επιφάνειες στις πίτες δεν ροδίζουν ομοιόμορφα.
- Αν χρησιμοποιείτε χαρτί ψησίματος, μπορεί να παρατηρήσετε μικρό ρόδισμα στην κάτω επιφάνεια των τροφίμων. Στην περίπτωση αυτή μπορεί να χρειαστεί να παρατείνετε τον χρόνο μαγειρέματος για περίπου 10 λεπτά.
- Οι τιμές που αναφέρονται στους πίνακες μαγειρέματος προσδιορίζονται με δοκιμές που γίνονται στα εργαστήριά μας. Οι τιμές που είναι κατάλληλες για σας μπορεί να διαφέρουν από αυτές τις τιμές.
- Τοποθετήστε το φαγητό σας πάνω στο κατάλληλο ράφι που συνιστάται στον πίνακα μαγειρέματος. Θεωρήστε το κάτω-κάτω ράφι στο φούρνο ως ράφι 1.

Πρακτικές συμβουλές για ψήσιμο κέικ

- Αν το κέικ είναι πολύ στεγνό, αυξήστε τη θερμοκρασία κατά 10 °C και μειώστε τον χρόνο ψησίματος.

- Αν το κέικ είναι πολύ υγρό, χρησιμοποιήστε μικρότερη ποσότητα υγρού ή μειώστε τη θερμοκρασία κατά 10 °C.
- Αν το κέικ είναι καμένο στο πάνω μέρος, τοποθετήστε το σε χαμηλότερο ράφι, μειώστε τη θερμοκρασία και αυξήστε τον χρόνο ψησίματος.
- Αν το εσωτερικό του κέικ έχει ψηθεί καλά, αλλά εξωτερικά κολλάει, χρησιμοποιήστε λιγότερο υγρό, μειώστε τη θερμοκρασία και αυξήστε τον χρόνο μαγειρέματος.

Υποδείξεις για πίτες

- Αν η πίτα είναι πολύ στεγνή, αυξήστε τη θερμοκρασία κατά 10 °C και μειώστε τον χρόνο ψησίματος. Υγράνετε τα φύλλα με σάλτσα που αποτελείται από γάλα, λάδι, αυγό και γιαούρτι.
- Αν η πίτα αργεί να γίνει, βεβαιωθείτε ότι το πάχος της πίτας που παρασκευάσατε δεν περνάει το βάθος του ταψιού.
- Αν η πίτα έχει ροδίσει στην επιφάνεια αλλά το κάτω μέρος δεν είναι καλά ψημένο, βεβαιωθείτε ότι η ποσότητα σάλτσας που χρησιμοποιείτε για την πίτα δεν είναι υπερβολική στο κάτω μέρος της πίτας. Για ομοιόμορφο ρόδισμα, προσπαθείτε να απλώνετε τη σάλτσα ομοιόμορφα ανάμεσα στα φύλλα και την πίτα.
- Ψήστε την πίτα σας στη θέση και θερμοκρασία που είναι κατάλληλη σύμφωνα με τον πίνακα μαγειρέματος. Αν το κάτω μέρος και πάλι δεν είναι καλά ροδισμένο, τοποθετήστε το φαγητό σε ένα κάτω ράφι την επόμενη φορά.

Πίνακας μαγειρέματος για πίτες και φαγητά φούρνου

Προτάσεις για ψήσιμο με ένα μόνο ταψί

Φαγητό	Αξεσουάρ προς χρήση	Τρόπος λειτουργίας	Θέση ραφιού	Θερμοκρασία (°C)	Χρόνος ψησίματος (λεπτ.) (περίπου)
Κέικ πάνω στο ταψί	Κανονικό ταψί *	Πάνω και κάτω αντίσταση	3	180	30 ... 45
Κέικ σε φόρμα	Φόρμα κέικ πάνω σε συρμάτινη σχάρα **	Θερμός αέρας	2	180	35 ... 45
Μικρά κέικ	Κανονικό ταψί *	Πάνω και κάτω αντίσταση	3	160	25 - 35
Μικρά κέικ	Κανονικό ταψί *	Θερμός αέρας	2	150	25 ... 35

Φαγητό	Αξεσουάρ προς χρήση	Τρόπος λειτουργίας	Θέση ραφιού	Θερμοκρασία (°C)	Χρόνος ψησίματος (λεπτ.) (περίπου)
Παντεσπάνι	Στρογγυλή φόρμα κέικ, διαμέτρου 26 cm με σφικκτήρα, πάνω σε συρμάτινη σχάρα **	Πάνω και κάτω αντίσταση	2	160	25 ... 40
Παντεσπάνι	Στρογγυλή φόρμα κέικ, διαμέτρου 26 cm με σφικκτήρα, πάνω σε συρμάτινη σχάρα **	Θερμός αέρας	2	160	25 ... 40
Κουλουράκια	Ταψί για πίτες *	Πάνω και κάτω αντίσταση	3	170	25 ... 40
Κουλουράκια	Ταψί για πίτες *	Θερμός αέρας	3	170	20 - 30
Πίτες	Κανονικό ταψί *	Πάνω και κάτω αντίσταση	2	200	30 ... 45
Πίτες	Κανονικό ταψί *	Κάτω/πάνω αντίσταση με υποβοήθηση ανεμιστήρα	2	180	40 ... 50
Πίτες	Κανονικό ταψί *	Θερμός αέρας	2	180	35 ... 50
Ψωμάκι	Κανονικό ταψί *	Πάνω και κάτω αντίσταση	2	200	20 ... 35
Ψωμάκι	Κανονικό ταψί *	Θερμός αέρας	3	180	20 - 30
Ολόκληρο ψωμί	Κανονικό ταψί *	Πάνω και κάτω αντίσταση	3	200	30 ... 45
Ολόκληρο ψωμί	Κανονικό ταψί *	Θερμός αέρας	3	200	30 - 40
Λαζάνια	Γυάλινο / μεταλλικό τετράγωνο δοχείο πάνω στη συρμάτινη σχάρα **	Πάνω και κάτω αντίσταση	2 ή 3	200	30 ... 45
Μηλόπιτα	Στρογγυλή μαύρη μεταλλική φόρμα, διαμέτρου 20 cm, πάνω σε συρμάτινη σχάρα **	Πάνω και κάτω αντίσταση	2	180	60 ... 75
Μηλόπιτα	Στρογγυλή μαύρη μεταλλική φόρμα, διαμέτρου 20 cm, πάνω σε συρμάτινη σχάρα **	Θερμός αέρας	2	170	50 - 70
Πίτσα	Κανονικό ταψί *	Πάνω και κάτω αντίσταση	2	220	10 ... 25

Συνιστάται προθέρμανση για όλα τα φαγητά.

*Αυτά τα αξεσουάρ μπορεί να μην περιλαμβάνονται με το προϊόν.

**Αυτά τα αξεσουάρ δεν περιλαμβάνονται με το προϊόν. Αυτά είναι εμπορικά διαθέσιμα αξεσουάρ.

Προτάσεις για μαγείρεμα με δύο ταψιά

Φαγητό	Αξεσουάρ προς χρήση	Τρόπος λειτουργίας	Θέση ραφίου	Θερμοκρασία (°C)	Χρόνος ψησίματος (λεπτ.) (περίπου)
Μικρά κέικ	2-Κανονικό ταψί * 4-Ταψί για πίτες *	Θερμός αέρας	2 - 4	150	25 ... 40
Κουλουράκια	2-Κανονικό ταψί * 4-Ταψί για πίτες *	Θερμός αέρας	2 - 4	170	25 - 35
Πίτες	1-Κανονικό ταψί * 4-Ταψί για πίτες *	Θερμός αέρας	1 - 4	180	35 - 45
Ψωμάκι	2-Κανονικό ταψί * 4-Ταψί για πίτες *	Θερμός αέρας	2 - 4	180	20 - 30

Συνιστάται προθέρμανση για όλα τα φαγητά.

*Αυτά τα αξεσουάρ μπορεί να μην περιλαμβάνονται με το προϊόν.

**Αυτά τα αξεσουάρ δεν περιλαμβάνονται με το προϊόν. Αυτά είναι εμπορικά διαθέσιμα αξεσουάρ.

8.1.2 Κρέας, ψάρια και πουλερικά

Τα βασικά για το ψήσιμο στο γκριλ

- Η χρήση χυμού λεμονιού και πιπεριού πριν το μαγείρεμα, θα βελτιώσει την απόδοση μαγειρέματος όταν μαγειρεύετε ολόκληρο κοτόπουλο, γαλοπούλα ή ένα μεγάλο κομμάτι κρέας.
- Το κρέας με κόκαλα χρειάζεται 15 έως 30 λεπτά περισσότερο για να μαγειρευτεί απ' ότι παρόμοιου μεγέθους κομμάτι χωρίς κόκαλα.
- Θα πρέπει να υπολογίζετε περίπου 4 έως 5 λεπτά χρόνο μαγειρέματος ανά εκατοστό πάχους του κρέατος.

- Μετά το μαγείρεμα, αφήστε το κρέας στο φούρνο για περίπου 10 λεπτά. Έτσι η εσωτερικοί ζυμοί μοιράζονται ομοιόμορφα σε όλο το ψητό και δεν στάζουν όταν κοπεί το κρέας.
- Τα ψάρια σε σκεύος ανθεκτικό σε θερμότητα θα πρέπει να τοποθετούνται στη μεσαία ή στην κάτω θέση στις υποδοχές.
- Μαγειρέψτε τα συνιστώμενα φαγητά στον πίνακα μαγειρέματος με ένα μόνο ταψί.

Πίνακας μαγειρέματος για κρέας, ψάρι και πουλερικά

Φαγητό	Αξεσουάρ προς χρήση	Τρόπος λειτουργίας	Θέση ραφίου	Θερμοκρασία (°C)	Χρόνος ψησίματος (λεπτ.) (περίπου)
Μπριζόλα (ολόκληρη) / Ψητό (1 kg)	Κανονικό ταψί *	Κάτω/πάνω αντίσταση με υποβοήθηση ανεμιστήρα	3	15 λεπτ. 250/μέγ., μετά από 180 - 190	60 - 80
Κότσι αρνιού (1,5-2 kg)	Κανονικό ταψί *	Κάτω/πάνω αντίσταση με υποβοήθηση ανεμιστήρα	3	15 λεπτ. 250/μέγ., μετά από 170	110 - 120
Τηγανητό κοτόπουλο (1,8-2 kg)	Συρμάτινη σχάρα * Τοποθετήστε ένα ταψί σε ένα κάτω ράφι.	Κάτω/πάνω αντίσταση με υποβοήθηση ανεμιστήρα	2	15 λεπτ. 250/μέγ., μετά από 190	60 - 80
Τηγανητό κοτόπουλο (1,8-2 kg)	Συρμάτινη σχάρα * Τοποθετήστε ένα ταψί σε ένα κάτω ράφι.	Θερμός αέρας	2	200 - 220	60 - 80

Φαγητό	Αξεσουάρ προς χρήση	Τρόπος λειτουργίας	Θέση ραφιδιού	Θερμοκρασία (°C)	Χρόνος ψησίματος (λεπτ.) (περίπου)
Τηγανητό κοτόπουλο (1,8-2 kg)	Συρμάτινη σχάρα * Τοποθετήστε ένα ταψί σε ένα κάτω ράφι.	Λειτουργία "3D"	2	15 λεπτ. 250/μέγ., μετά από 190	60 - 80
Γαλοπούλα (5,5 kg)	Κανονικό ταψί *	Κάτω/πάνω αντίσταση με υποβοήθηση ανεμιστήρα	1	25 λεπτ. 250/μέγ., μετά από 180 - 190	150 - 210
Γαλοπούλα (5,5 kg)	Κανονικό ταψί *	Λειτουργία "3D"	1	25 λεπτ. 250/μέγ., μετά από 180 - 190	150 - 210
Ψάρια	Συρμάτινη σχάρα * Τοποθετήστε ένα ταψί σε ένα κάτω ράφι.	Κάτω/πάνω αντίσταση με υποβοήθηση ανεμιστήρα	3	200	20 - 30
Ψάρια	Συρμάτινη σχάρα * Τοποθετήστε ένα ταψί σε ένα κάτω ράφι.	Λειτουργία "3D"	3	200	20 - 30

Συνιστάται προθέρμανση για όλα τα φαγητά.

*Αυτά τα αξεσουάρ μπορεί να μην περιλαμβάνονται με το προϊόν.

**Αυτά τα αξεσουάρ δεν περιλαμβάνονται με το προϊόν. Αυτά είναι εμπορικά διαθέσιμα αξεσουάρ.

8.1.3 Γκριλ

Κατά το ψήσιμο στο γκριλ, το κόκκινο κρέας, τα ψάρια και τα πουλερικά θα ροδίσουν εύκολα, θα έχουν ωραία κρούστα και δεν θα στεγνώσουν. Τα φιλεταρισμένα κρέατα, τα κρέατα σε σούβλα, τα λουκάνικα, καθώς και τα λαχανικά με υψηλή περιεκτικότητα σε υγρά (ντομάτες, κρεμμύδια κλπ.) είναι ιδιαίτερα κατάλληλα για ψήσιμο στο γκριλ.

Γενικές προειδοποιήσεις

- Τα φαγητά που δεν είναι κατάλληλα για ψήσιμο στο γκριλ προκαλούν κίνδυνο για φωτιά. Ψήνετε στο γκριλ μόνο τρόφιμα που είναι κατάλληλα για την ισχυρή θέρμανση στο γκριλ. Επίσης, μην τοποθετείτε το φαγητό πολύ πίσω πάνω στη σχάρα. Αυτή είναι η πιο καυτή περιοχή και τα λιπαρά φαγητά μπορεί να αναφλεγούν.

- **Κλείνετε την πόρτα του φούρνου κατά το ψήσιμο με γκριλ. Ποτέ μην ψήνετε στο γκριλ με την πόρτα του φούρνου ανοικτή. Οι καυτές επιφάνειες μπορούν να προκαλέσουν εγκαύματα!**

Τα βασικά για το γκριλ

- Προετοιμάζετε για το γκριλ όσο το δυνατόν φαγητά παρόμοιοι πάχους και βάρους.
- Καταναίμετε τα κομμάτια που πρόκειται να ψηθούν στη συρμάτινη σχάρα ή στο ταψί με συρμάτινη σχάρα με τέτοιο τρόπο ώστε να μην υπερβαίνουν τις διαστάσεις της αντίστασης.
- Ανάλογα με το πάχος των κομματιών που θα ψηθούν στο γκριλ, μπορεί οι χρόνοι μαγειρέματος να διαφέρουν από αυτούς που αναφέρονται στον πίνακα.
- Τοποθετήστε τη συρμάτινη σχάρα ή το ταψί με συρμάτινη σχάρα στο επιθυμητό επίπεδο στον φούρνο. Αν μαγειρεύετε πάνω στη συρμάτινη σχάρα, τοποθετήστε το ταψί του φούρνου στο χαμηλότερο ράφι για να συλλέγει τα υγρά. Το ταψί του φούρνου που πρόκειται να τοποθετήσετε

πρέπει να έχει μέγεθος αρκετό για να καλύπτει όλη την επιφάνεια της σχάρας. Αυτό το ταψί μπορεί να μην περιλαμ-

βάνεται με το προϊόν. Προσθέστε λίγο νερό στο ταψί του φούρνου, για να διευκολύνετε τον καθαρισμό του.

Πίνακας Γκριλ

Φαγητό	Αξεσουάρ προς χρήση	Θέση ραφιοῦ	Θερμοκρασία (°C)	Χρόνος ψησίματος (λεπτ.) (περίπου)
Ψάρια	Συρμάτινη σχάρα	4 - 5	250	20 - 25
Κοτόπουλο σε μερίδες	Συρμάτινη σχάρα	4 - 5	250	25 - 35
Μπιφτέκια (βοδινό) - 12 ποσότητα	Συρμάτινη σχάρα	4	250	20 - 30
Αρνίσια παιδάκια	Συρμάτινη σχάρα	4 - 5	250	20 - 25
Μπριζόλα - (κρέας σε κύβους)	Συρμάτινη σχάρα	4 - 5	250	25 - 30
Μοσχαρίσια παιδάκια	Συρμάτινη σχάρα	4 - 5	250	25 - 30
Λαχανικά ογκρατέν	Συρμάτινη σχάρα	4 - 5	220	20 - 30
Ψωμί τoστ	Συρμάτινη σχάρα	4	250	1 - 4

Συνιστάται προθέρμανση για 5 λεπτά για όλα τα φαγητά που ψήνονται στο γκριλ.

Γυρίστε τα κομμάτια του φαγητού μετά από 1/2 του συνολικού χρόνου ψησίματος στο γκριλ.

Χαμηλό γκριλ με υποβοήθηση ανεμιστήρα

Φαγητό	Αξεσουάρ προς χρήση	Τρόπος λειτουργίας	Θέση ραφιοῦ	Θερμοκρασία (°C)	Χρόνος ψησίματος (λεπτ.) (περίπου)
Ψάρια	Συρμάτινη σχάρα	Χαμηλό γκριλ με υποβοήθηση ανεμιστήρα	4	200	30 - 35
Κοτόπουλο σε μερίδες	Συρμάτινη σχάρα	Χαμηλό γκριλ με υποβοήθηση ανεμιστήρα	4	250	25 - 35
Μπιφτέκια (βοδινό) - 12 ποσότητα	Συρμάτινη σχάρα	Χαμηλό γκριλ με υποβοήθηση ανεμιστήρα	4	250	30 - 40
Μπριζόλα (ολόκληρη) / Ψητό (1 kg)	Συρμάτινη σχάρα - Τοποθετήστε ένα ταψί σε ένα κάτω ράφι.	Χαμηλό γκριλ με υποβοήθηση ανεμιστήρα	3	15 λεπτ. 250, μετά από 180 - 190	90 - 110

Μην προθερμαίνετε τα φαγητά που συνιστάται σε αυτόν τον πίνακα ψησίματος.

8.1.4 Φαγητά δοκιμής

Πίνακας μαγειρέματος για φαγητά δοκιμών

- Τα φαγητά σε αυτόν τον πίνακα μαγειρέματος έχουν παρασκευαστεί σύμφωνα με το πρότυπο EN 60350-1 για διευκόλυνση της δοκιμής του προϊόντος για ινστιτούτα ελέγχου.

Προτάσεις για ψήσιμο με ένα μόνο ταψί

Φαγητό	Αξεσουάρ προς χρήση	Τρόπος λειτουργίας	Θέση ραφίου	Θερμοκρασία (°C)	Χρόνος ψησίματος (λεπτ.) (περίπου)
Τριφτοκούλουρο (γλυκό μπισκότο)	Κανονικό ταψί *	Πάνω και κάτω αντίσταση	3	140	25 ... 35
Τριφτοκούλουρο (γλυκό μπισκότο)	Κανονικό ταψί *	Θερμός αέρας	Σε μοντέλα με συρμάτινα ράφια :3 Σε μοντέλα χωρίς συρμάτινα ράφια :3	140	25 .. 35
Μικρά κέικ	Κανονικό ταψί *	Πάνω και κάτω αντίσταση	3	160	25 - 35
Μικρά κέικ	Κανονικό ταψί *	Θερμός αέρας	2	150	25 ... 35
Παντεσπάνι	Στρογγυλή φόρμα κέικ, διαμέτρου 26 cm με σφιγκτήρα, πάνω σε συρμάτινη σχάρα **	Πάνω και κάτω αντίσταση	2	160	25 ... 40
Παντεσπάνι	Στρογγυλή φόρμα κέικ, διαμέτρου 26 cm με σφιγκτήρα, πάνω σε συρμάτινη σχάρα **	Θερμός αέρας	2	160	25 ... 40
Μηλόπιτα	Στρογγυλή μαύρη μεταλλική φόρμα, διαμέτρου 20 cm, πάνω σε συρμάτινη σχάρα **	Πάνω και κάτω αντίσταση	2	180	60 ... 75
Μηλόπιτα	Στρογγυλή μαύρη μεταλλική φόρμα, διαμέτρου 20 cm, πάνω σε συρμάτινη σχάρα **	Θερμός αέρας	2	170	50 - 70

Συνιστάται προθέρμανση για όλα τα φαγητά.

*Αυτά τα αξεσουάρ μπορεί να μην περιλαμβάνονται με το προϊόν.

**Αυτά τα αξεσουάρ δεν περιλαμβάνονται με το προϊόν. Αυτά είναι εμπορικά διαθέσιμα αξεσουάρ.

Προτάσεις για μαγείρεμα με δύο ταψιά

Φαγητό	Αξεσουάρ προς χρήση	Τρόπος λειτουργίας	Θέση ραφίου	Θερμοκρασία (°C)	Χρόνος ψησίματος (λεπτ.) (περίπου)
Μικρά κέικ	2-Κανονικό ταψί * 4-Ταψί για πίτες *	Θερμός αέρας	2 - 4	150	25 ... 40
Τριφτοκούλουρο (γλυκό μπισκότο)	2-Κανονικό ταψί * 4-Ταψί για πίτες *	Θερμός αέρας	2 - 4	140	15 - 25

Συνιστάται προθέρμανση για όλα τα φαγητά.

*Αυτά τα αξεσουάρ μπορεί να μην περιλαμβάνονται με το προϊόν.

**Αυτά τα αξεσουάρ δεν περιλαμβάνονται με το προϊόν. Αυτά είναι εμπορικά διαθέσιμα αξεσουάρ.

Γκριλ

Φαγητό	Αξεσουάρ προς χρήση	Θέση ραφιού	Θερμοκρασία (°C)	Χρόνος ψησίματος (λεπτ.) (περίπου)
Μπιφτέκια (βοδινό) - 12 ποσότητα	Συρμάτινη σχάρα	4	250	20 - 30
Ψωμί τοστ	Συρμάτινη σχάρα	4	250	1 - 4

Συνιστάται προθέρμανση για 5 λεπτά για όλα τα φαγητά που ψήνονται στο γκριλ.
Γυρίστε τα κομμάτια του φαγητού μετά από 1/2 του συνολικού χρόνου ψησίματος στο γκριλ.

Γιαούρτι

Προετοιμασία γιαουρτιού·

1. Αφαιρέστε τα αξεσουάρ και τις πλαϊνές σχάρες (εάν υπάρχουν) από την περιοχή μαγειρέματος.
2. Τοποθετήστε το μαγειρικό σκεύος γιαουρτιού στο κάτω μέρος της περιοχής μαγειρέματος.
3. Αφού ετοιμάσετε το γιαούρτι, αφήστε το να ξεκουραστεί στο ψυγείο για τουλάχιστον 12 ώρες.
4. Κρατήστε την πόρτα του φούρνου μισάνοιχτη καθ' όλη τη διάρκεια.

Φαγητό	Τρόπος λειτουργίας	Θέση ραφιού	Θερμοκρασία (°C)	Χρόνος ψησίματος (λεπτ.) (περίπου)
Γιαούρτι	Θερμός αέρας	Κάτω μέρος της περιοχής μαγειρέματος	75	240 ... 360

9 Συντήρηση και καθαρισμός

9.1 Γενικές πληροφορίες καθαρισμού

Γενικές προειδοποιήσεις

- Περιμένετε να κρυώσει το προϊόν πριν το καθαρίσετε. Οι καυτές επιφάνειες μπορούν να προκαλέσουν εγκαύματα!
- Μην περνάτε τα απορρυπαντικά απευθείας πάνω στις καυτές επιφάνειες. Μπορεί να δημιουργηθούν ανεξίτηλες κηλίδες.
- Μετά από κάθε χρήση, πρέπει να καθαρίζετε το προϊόν σχολαστικά και να το στεγνώνετε. Έτσι, τα κατάλοιπα φαγητού θα καθαρίζονται εύκολα και δεν θα καίγονται όταν επαναχρησιμοποιηθεί το προϊόν αργότερα. Επομένως, η ωφέλιμη διάρκεια ζωής παρατείνεται και τα συνήθη εμφανιζόμενα προβλήματα μειώνονται.
- Μην χρησιμοποιείτε προϊόντα καθαρισμού με ατμό για τον καθαρισμό.
- Ορισμένα απορρυπαντικά ή καθαριστικά μπορούν να προξενήσουν ζημιά στην επιφάνεια. Στα ακατάλληλα καθαριστικά συγκαταλέγονται: χλωρίνη, καθαριστικά με αμμωνία, οξέα ή χλώριο, προϊόντα καθαρισμού με ατμό, προϊόντα αφαίρεσης αλάτων, κηλίδων και σκουριάς, καθαριστικά που χαράζουν (καθαριστικά σε κρέμα, σκόνη τριψίματος, κρέμα τριψίματος, είδη για τρίψιμο που χαράζουν, σύρμα τριψίματος, σκληρά σφουγγάρια, πανιά καθαρισμού που περιέχουν ακαθαρσίες και κατάλοιπα απορρυπαντικού).
- Δεν χρειάζεται ειδικό καθαριστικό για τον καθαρισμό μετά από κάθε χρήση. Καθαρίζετε τη συσκευή χρησιμοποιώντας απορρυπαντικό πιάτων, χλιαρό νερό και ένα μαλακό πανί ή σφουγγάρι, και κατόπιν στεγνώνετε την με ένα στεγνό πανί.
- Να φροντίζετε οπωσδήποτε να σκουπίζετε κάθε υπολειπόμενο υγρό μετά τον καθαρισμό και να καθαρίζετε αμέσως οποιαδήποτε φαγητά πιτσιλίζονται κατά το μαγείρεμα.
- Μην πλένετε κανένα εξάρτημα της συσκευής σας σε πλυντήριο πιάτων, εκτός εάν αναφέρεται διαφορετικά στο εγχειρίδιο χρήσης.

Για τις πλάκες εστιών:

- Οι όξινες ακαθαρσίες, όπως γάλα, τοματοπολτός και λάδι, μπορεί να προκαλέσουν μόνιμους λεκέδες στις πλάκες εστιών και στις εστίες της κουζίνας. Καθαρίζετε αμέσως οποιοδήποτε υγρό υπερχειλίσει, αφού απενεργοποιήσετε την πλάκα εστιών και την αφήσετε να κρυσώσει.

Επιφάνειες Ιnox - ανοξείδωτες

- Μη χρησιμοποιείτε καθαριστικά προϊόντα που περιέχουν οξύ ή χλωρίο για να καθαρίσετε ανοξείδωτες επιφάνειες και λαβές.
- Το χρώμα των ανοξείδωτων-inox επιφανειών μπορεί να αλλάξει με την πάροδο του χρόνου. Αυτό είναι φυσιολογικό. Μετά από κάθε χρήση, καθαρίζετε με ένα απορρυπαντικό κατάλληλο για ανοξείδωτη ή inox επιφάνεια.
- Καθαρίζετε με ένα μαλακό πανί με σαπυνοδιάλυμα και υγρό απορρυπαντικό (που δεν χαράζει), κατάλληλο για επιφάνειες inox, προσέχοντας να σκουπίζετε μόνο σε μία κατεύθυνση.
- Αφαιρείτε αμέσως και χωρίς καθυστέρηση από τις γυάλινες και inox επιφάνειες κηλίδες από άλατα, λάδι, άμυλο και πρωτεΐνη. Οι κηλίδες μπορεί να προκαλέσουν σκουριά με την πάροδο του χρόνου.
- Τα καθαριστικά που ψεκάζονται/εφαρμόζονται στην επιφάνεια θα πρέπει να καθαρίζονται άμεσα. Αν παραμείνουν καθαριστικά που χαράζουν πάνω στην επιφάνεια, μπορεί να προκαλέσουν αλλαγή του χρώματος της επιφάνειας προς το λευκό.

Εμαγιέ επιφάνειες

- Ο φούρνος πρέπει να κρυσώσει πριν τον καθαρισμό στον χώρο μαγειρέματος. Ο καθαρισμός καυτών επιφανειών θα προκαλέσει και κίνδυνο φωτιάς και ζημιά στην εμαγιέ επιφάνεια.
- Μετά από κάθε χρήση, καθαρίζετε τις εμαγιέ επιφάνειες χρησιμοποιώντας απορρυπαντικό πιάτων, χλιαρό νερό και ένα μαλακό πανί ή σφουγγάρι, και κατόπιν στεγνώνετε τις με ένα στεγνό πανί.
- Εάν το προϊόν σας διαθέτει λειτουργία εύκολου καθαρισμού με ατμό, μπορείτε να κάνετε εύκολο καθαρισμό με ατμό για

ελαφριά, μη μόνιμη βρωμιά. (Δείτε την ενότητα «Εύκολος καθαρισμός με ατμό».)

- Για δύσκολους λεκέδες, μπορεί να χρησιμοποιηθεί ένα καθαριστικό φούρνου και σχάρας που συνιστάται στον ιστότοπο της μάρκας του προϊόντος σας. Μην χρησιμοποιείτε εξωτερικό καθαριστικό φούρνου. Εάν η επιφάνεια είναι πολύ λερωμένη, βρέξτε την ελαφρά και καθαρίστε την απαλά με μια μαλακή βούρτσα ή σύρμα τριψίματος. Αποφύγετε την άσκηση υπερβολικής πίεσης.

Καταλυτικές επιφάνειες

- Τα πλευρικά τοιχώματα στον χώρο μαγειρέματος μπορεί να είναι καλυμμένα μόνο με εμαγιέ ή με καταλυτικά τοιχώματα. Αυτό διαφέρει ανάλογα με το μοντέλο.
- Τα καταλυτικά τοιχώματα έχουν ελαφρά ματ και πορώδη επιφάνεια. Τα καταλυτικά τοιχώματα του φούρνου δεν πρέπει να καθαρίζονται.
- Οι καταλυτικές επιφάνειες απορροφούν λάδι χάρη στην πορώδη τους δομή και αρχίζουν να γυαλίζουν όταν η επιφάνεια έχει κορεστεί με λάδι, οπότε συνιστάται να αντικαθιστάτε τα εξαρτήματα αυτά.

Γυάλινες επιφάνειες

- Όταν καθαρίζετε γυάλινες επιφάνειες, μη χρησιμοποιείτε σκληρές μεταλλικές ξύστρες και καθαριστικά που χαράζουν. Αυτά μπορούν να προξενήσουν ζημιά στη γυάλινη επιφάνεια.
- Καθαρίζετε τη συσκευή χρησιμοποιώντας απορρυπαντικό πιάτων, χλιαρό νερό και ένα πανί μικροϊών κατάλληλο για γυάλινες επιφάνειες και στεγνώνετε την με ένα στεγνό πανί μικροϊών.
- Αν υπάρχουν κατάλοιπα απορρυπαντικού μετά τον καθαρισμό, σκουπίστε τα με κρύο νερό και στεγνώστε με ένα μαλακό και στεγνό πανί. Τα κατάλοιπα απορρυπαντικού μπορεί να προξενήσουν ζημιά στη γυάλινη επιφάνεια στην επόμενη χρήση του προϊόντος.
- Δεν πρέπει σε καμία περίπτωση να ξύσετε τα κατάλοιπα που έχουν ξεραθεί πάνω στην γυάλινη επιφάνεια με οδοντωτά μαχαίρια, σύρμα τριψίματος ή παρόμοια μέσα που χαράζουν.

- Μπορείτε να αφαιρέσετε τις κηλίδες ασβεστίου (κίτρινες κηλίδες) από τη γυάλινη επιφάνεια με εμπορικά διαθέσιμο υλικό αφαίρεσης αλάτων, ή με ένα υλικό αφαίρεσης αλάτων όπως ξύδι ή χυμό λεμονιού.
- Αν η επιφάνεια έχει έντονη ρύπανση, απλώστε καθαριστικό πάνω στην κηλίδα με ένα σφουγγάρι και περιμένετε πολλή ώρα για να δράσει. Κατόπιν καθαρίστε τη γυάλινη επιφάνεια με ένα υγρό πανί.
- Αλλοιώσεις χρώματος και κηλίδες πάνω στη γυάλινη επιφάνεια είναι κανονικό φαινόμενο και όχι ελαττώματα.

Πλαστικά εξαρτήματα και βαμμένες επιφάνειες

- Καθαρίζετε τα πλαστικά εξαρτήματα και τις βαμμένες επιφάνειες χρησιμοποιώντας απορρυπαντικό πιάτων, γλιαρό νερό και ένα μαλακό πανί ή σφουγγάρι, και κατόπιν στεγνώνετε με ένα στεγνό πανί.
- Μη χρησιμοποιείτε σκληρές μεταλλικές ξύστρες και καθαριστικά που χαράζουν. Αυτά τα είδη μπορούν να προκαλέσουν ζημιά στις επιφάνειες.
- Βεβαιωθείτε ότι οι ενώσεις των μερών του προϊόντος δεν παραμένουν υγρές και με απορρυπαντικό. Αλλιώς μπορεί να προκύψει διάβρωση στις ενώσεις αυτές.

9.2 Καθαρισμός των αξεσουάρ

Μην πλένετε τα αξεσουάρ του προϊόντος σε πλυντήριο πιάτων εκτός αν αυτό αναφέρεται ρητά στο εγχειρίδιο χρήσης.

9.3 Καθαρισμός της πλάκας εστιών

Γυάλινη επιφάνεια μαγειρέματος

Για τον καθαρισμό γυάλινης επιφάνειας μαγειρέματος ακολουθήστε τα βήματα καθαρισμού που περιγράφονται για τις γυάλινες επιφάνειες στην ενότητα "Γενικές πληροφορίες καθαρισμού". Για ειδικές περιπτώσεις, μπορείτε να ολοκληρώσετε τον καθαρισμό σύμφωνα με τις παρακάτω πληροφορίες.

- Φαγητά που περιέχουν ζάχαρη, όπως η κρέμα και το σιρόπι, πρέπει να τα καθαρίζετε αμέσως, χωρίς να περιμένετε να

κρυσάει η επιφάνεια. Διαφορετικά, η γυάλινη επιφάνεια μαγειρέματος μπορεί να υποστεί μόνιμη ζημιά.

- Μη χρησιμοποιείτε καθαριστικά για εργασίες καθαρισμού που πραγματοποιείτε όσο η πλάκα εστιών είναι ακόμα πολύ ζεστή, διαφορετικά μπορεί να προκύψουν μόνιμες κηλίδες.

9.4 Καθαρισμός του πίνακα ελέγχου

- Όταν καθαρίζετε τον πίνακα ελέγχου με τα κουμπιά, σκουπίζετε τον πίνακα και τα κουμπιά με ένα ελαφρά υγρό μαλακό πανί και στεγνώνετε με ένα στεγνό πανί. Μην αφαιρέτε τα κουμπιά και τα στεγνωποιητικά που βρίσκονται από κάτω όταν καθαρίζετε τον πίνακα. Μπορεί να υποστούν ζημιά ο πίνακας ελέγχου και τα κουμπιά.
- Ενώ καθαρίζετε πίνακες ελέγχου τύπου inox με κουμπιά, μη χρησιμοποιείτε καθαριστικά επιφανειών inox γύρω από το κουμπί. Μπορεί να σβηστούν οι ενδείξεις γύρω από το κουμπί.
- Οι πίνακες ελέγχου αφής πρέπει να καθαρίζονται με ένα ελαφρά υγρό μαλακό πανί και να στεγνώνονται με ένα στεγνό πανί. Αν το προϊόν σας διαθέτει λειτουργία κλειδώματος πλήκτρων, ενεργοποιήστε το κλειδώμα πλήκτρων πριν τον καθαρισμό του πίνακα ελέγχου. Διαφορετικά, μπορεί να προκύψει λανθασμένη αντίχνευση στα πλήκτρα.

9.5 Καθαρισμός του εσωτερικού του φούρνου (χώρου μαγειρέματος)

Ακολουθήστε τα βήματα καθαρισμού που περιγράφονται στην ενότητα "Γενικές πληροφορίες καθαρισμού" σύμφωνα με τον τύπο των επιφανειών μέσα στον φούρνο σας.

Καθαρισμός των πλευρικών τοιχωμάτων του φούρνου

Τα πλευρικά τοιχώματα στον χώρο μαγειρέματος μπορεί να είναι καλυμμένα μόνο με εμαγιέ ή με καταλυτικά τοιχώματα. Αυτό διαφέρει ανάλογα με το μοντέλο. Αν υπάρχει καταλυτικό τοίχωμα, ανατρέξτε για πληροφορίες στην ενότητα "Καταλυτικές επιφάνειες".

Αν το προϊόν σας έχει συρμάτινα ράφια, αφαιρέστε τα συρμάτινα ράφια πριν καθαρίσετε τα πλευρικά τοιχώματα. Κατόπιν ολοκληρώστε τον καθαρισμό όπως περιγράφεται στην ενότητα "Γενικές πληροφορίες καθαρισμού" σύμφωνα με τον τύπο της επιφάνειας των πλευρικών τοιχωμάτων.

Για να αφαιρέσετε τα πλευρικά συρμάτινα ράφια:

1. Αφαιρέστε το μπροστινό μέρος του συρμάτινου ραφιού τραβώντας μακριά από το πλευρικό τοίχωμα.
2. Τραβήξτε το συρμάτινο ράφι προς το μέρος σας για να το αφαιρέσετε τελείως.

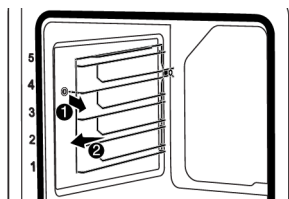

3. Για να επανασυνδέσετε τα ράφια, οι διαδικασίες που χρησιμοποιήθηκαν κατά την αφαίρεση πρέπει να επαναληφθούν από το τέλος προς την αρχή, διαδοχικά.

9.6 Εύκολος καθαρισμός με ατμό

Αυτός επιτρέπει τον εύκολο καθαρισμό των ακαθαρσιών (που δεν έχουν παραμείνει για μεγάλο χρονικό διάστημα) οι οποίες μαλακώνουν από τον ατμό μέσα στο φούρνο και από τα σταγονίδια συμπυκνώματος νερού στις εσωτερικές επιφάνειες του φούρνου.

1. Αφαιρέστε όλα τα αξεσουάρ από μέσα από το φούρνο.
2. Προσθέστε 500 ml νερό στο ταψί φούρνου και τοποθετήστε το στο 2ο ράφι στο φούρνο.

i Μη χρησιμοποιείτε απεσταγμένο, απιονισμένο ή φιλτραρισμένο νερό. Χρησιμοποιείτε μόνο νερό της βρύσης. Μη χρησιμοποιείτε εύφλεκτα, αλκοολούχα ή διαλύματα που περιέχουν σωματίδια αντί για νερό.

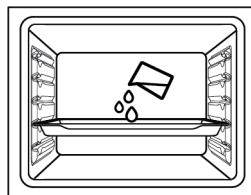

3. Ρυθμίστε τον φούρνο στη λειτουργία εύκολου καθαρισμού με ατμό και αφήστε τον να λειτουργήσει στους 100 °C για 15 λεπτά.

Ανοίξτε αμέσως την πόρτα του φούρνου και σκουπίστε το εσωτερικό του με ένα υγρό σφουγγάρι ή πανί. Όταν ανοίξετε την πόρτα θα ελευθερωθεί ατμός. Αυτός μπορεί να αποτελέσει κίνδυνο εγκαυμάτων. Προσέχετε όταν ανοίγετε την πόρτα της συσκευής. Για επίμονες ακαθαρσίες, καθαρίζετε το προϊόν χρησιμοποιώντας απορρυπαντικό πιάτων, χλιαρό νερό και ένα μαλακό πανί ή σφουγγάρι, και κατόπιν στεγνώνετε το με ένα στεγνό πανί.

i Στη λειτουργία εύκολου καθαρισμού με ατμό, αναμένεται πως το προστιθέμενο νερό εξατμίζεται και συμπυκνώνεται στο εσωτερικό του φούρνου και της πόρτας του φούρνου για να μαλακώσει τις ελαφρές ακαθαρσίες που έχουν σχηματιστεί στο φούρνο σας. Το νερό από συμπύκνωση που σχηματίζεται πάνω στην πόρτα του φούρνου μπορεί να στάξει κάτω όταν ανοίξετε την πόρτα του φούρνου. Μόλις ανοίξετε την πόρτα του φούρνου σκουπίστε το νερό που σχηματίστηκε από συμπύκνωση.

Μετά τη συμπύκνωση μέσα στο φούρνο, μπορεί να προκύψει συσσώρευση νερού ή υγρασίας στο κανάλι της κοιλότητας κάτω από τον φούρνο. Μετά τη χρήση, σκουπίστε αυτό το κανάλι της κοιλότητας με ένα ελαφρά υγρό πανί και στεγνώστε το.

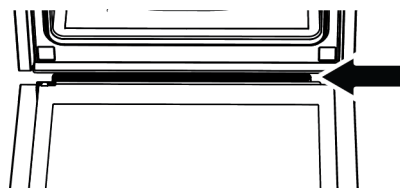

9.7 Καθαρισμός της πόρτας του φούρνου

Μπορείτε να αφαιρέσετε την πόρτα του φούρνου και τα τζάμια του φούρνου για να τα καθαρίσετε. Ο τρόπος αφαίρεσης της πόρτας και των τζαμιών εξηγείται στις ενότητες "**Αφαίρεση της πόρτας του φούρνου**" και "**Αφαίρεση των εσωτερικών τζαμιών της πόρτας**". Αφού αφαιρέσετε τα εσωτερικά τζάμια της πόρτας, καθαρίστε τα με απορρυπαντικό πιάτων, χλιαρό νερό και ένα μαλακό πανί ή σφουγγάρι, και στεγνώστε τα με ένα στεγνό πανί. Για τον καθαρισμό καταλοίπων αλάτων που μπορεί να σχηματιστούν πάνω στο τζάμι του φούρνου, σκουπίστε το τζάμι με ξύδι και ξεπλύνετε.

i Μη χρησιμοποιείτε σκληρά καθαριστικά που χαράζουν, μεταλλικές ξύστρες, σύρμα τριψίματος ή λευκαντικά για να καθαρίσετε την πόρτα και το τζάμι του φούρνου.

Αφαίρεση της πόρτας του φούρνου

1. Ανοίξτε την πόρτα του φούρνου.
2. Ανοίξτε τα κλιπ στην υποδοχή μεντεσέ της μπροστινής πόρτας στα δεξιά και αριστερά ωθώντας τα προς τα κάτω όπως δείχνει η εικόνα.
3. Μπορεί οι μεντεσέδες να είναι του τύπου (A), (B) ή (C), ανάλογα με το μοντέλο του προϊόντος. Οι εικόνες που ακολουθούν δείχνουν πώς να ανοίγετε κάθε έναν από τους τύπους μεντεσέ.
4. Ο μεντεσές τύπου (A) υπάρχει σε κανονικούς τύπους πόρτας.

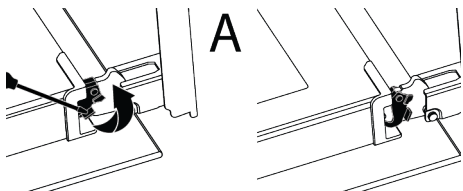

5. Ο μεντεσές τύπου (B) υπάρχει σε τύπους πόρτας απαλού κλεισίματος.

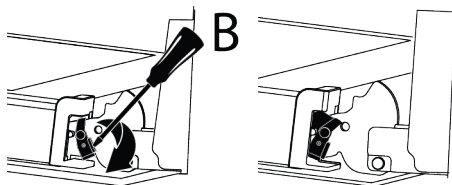

6. Ο μεντεσές τύπου (C) υπάρχει σε τύπους πόρτας απαλού ανοίγματος/κλεισίματος.

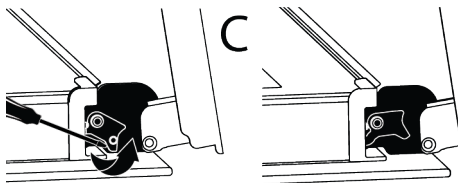

7. Φέρτε την πόρτα του φούρνου στη μισάνοιχτη θέση.

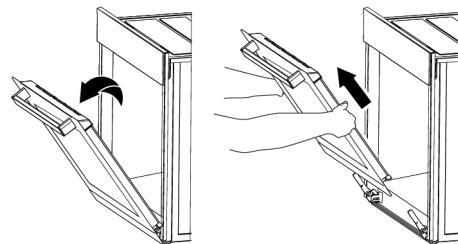

8. Τραβήξτε την πόρτα που αφαιρέθηκε προς τα πάνω για να την ελευθερώσετε από τους μεντεσέδες δεξιά και αριστερά και αφαιρέστε την.

i Για να επανασυνδέσετε την πόρτα, οι διαδικασίες που χρησιμοποιήθηκαν κατά την αφαίρεση πρέπει να επαναληφθούν από το τέλος προς την αρχή, διαδοχικά. Όταν εγκαθιστάτε την πόρτα, φροντίστε απαραίτητα να κλείνετε τα κλιπ στην υποδοχή των μεντεσέδων.

9.8 Αφαίρεση του εσωτερικού τζαμιού της πόρτας του φούρνου

Το εσωτερικό τζάμι της μπροστινής πόρτας του προϊόντος μπορεί να αφαιρεθεί για καθαρισμό.

1. Ανοίξτε την πόρτα του φούρνου.

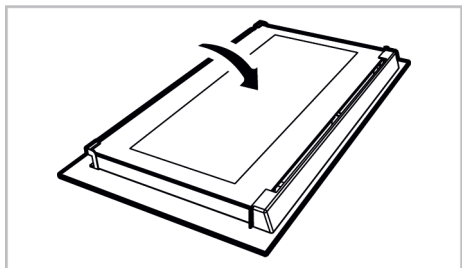

2. Αφαιρέστε το πλαστικό εξάρτημα που είναι συνδεδεμένο στο πάνω τμήμα της μπροστινής πόρτας τραβώντας το προς το μέρος σας.

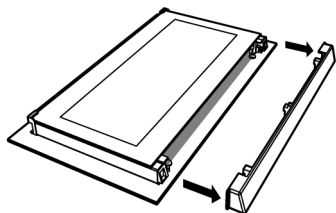

3. Όπως δείχνει η εικόνα, ανυψώστε προσεκτικά το τελείως εσωτερικό τζάμι (1) προς το "Α" και κατόπιν αφαιρέστε το τραβώντας το προς το "Β".

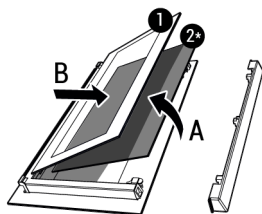

- 1 Τελείως εσωτερικό τζάμι
- 2* Εσωτερικό τζάμι (Μπορεί να μη διατίθεται στο δικό σας προϊόν)
4. Αν το προϊόν σας έχει εσωτερικό γυαλί (2), επαναλάβετε την ίδια διαδικασία για να το αποσυνδέσετε (2).
5. Το πρώτο βήμα για την επανασυναρμολόγηση της πόρτας είναι να επανατοποθετήσετε το εσωτερικό τζάμι (2). Τοποθετήστε τη λοξομημένη πλευρά του τζαμιού ώστε να συναντήσει τη λοξομημένη πλευρά της πλαστικής υποδοχής. (Αν το προϊόν σας έχει εσωτερικό τζάμι). Το εσωτερικό τζάμι (2) πρέπει να τοπο-

θετηθεί μέσα στην πλαστική υποδοχή που είναι η πιο κοντινή στο τελείως εσωτερικό τζάμι (1).

6. Όταν επανατοποθετείτε το τελείως εσωτερικό τζάμι (1), βεβαιωθείτε ότι η τυπωμένη πλευρά του τζαμιού είναι στραμμένη προς το εσωτερικό τζάμι. Είναι κρίσιμο να τοποθετήσετε τις κάτω γωνίες του τελείως εσωτερικού τζαμιού (1) ώστε να εδράσουν σε επαφή με τις κάτω πλαστικές υποδοχές.
7. Ωθήστε το πλαστικό εξάρτημα προς το πλαίσιο έως ότου ακουστεί ήχος "κλικ".

9.9 Καθαρισμός της λάμπας του φούρνου

Σε περίπτωση που λερωθεί η γυάλινη πόρτα της λάμπας του φούρνου μέσα στον χώρο μαγειρέματος, καθαρίστε την χρησιμοποιώντας απορρυπαντικό πιάτων, χλιαρό νερό και ένα μαλακό πανί ή σφουγγάρι και στεγνώστε τη με ένα στεγνό πανί. Σε περίπτωση βλάβης του λαμπτήρα του φούρνου, μπορείτε να αντικαταστήσετε τον λαμπτήρα του φούρνου σύμφωνα με τις ενότητες που ακολουθούν.

Αντικατάσταση του λαμπτήρα του φούρνου

Γενικές προειδοποιήσεις

- Για να αποφύγετε τον κίνδυνο ηλεκτροπληξίας, πριν αντικαταστήσετε τον λαμπτήρα του φούρνου αποσυνδέστε το προϊόν από το ρεύμα και περιμένετε να κρυώσει ο φούρνος. Οι καυτές επιφάνειες μπορούν να προκαλέσουν εγκαύματα!
- Αυτός ο φούρνος φωτίζεται από έναν λαμπτήρα πυρακτώσεως ισχύος μικρότερης των 40 W, ύψους μικρότερου των 60 mm, διαμέτρου μικρότερης των 30 mm ή λαμπτήρα αλογόνου με υποδοχές G9 και ισχύ μικρότερη των 60 W. Οι λαμπτήρες είναι κατάλληλοι για λειτουργία σε θερμοκρασίες άνω των 300 °C. Οι λαμπτήρες φούρνου είναι διαθέσιμοι από τα Εξουσιοδοτημένα σέρβις ή αδειούχους τεχνικούς. Αυτό το προϊόν περιέχει έναν λαμπτήρα ενεργειακής κλάσης G.
- Η θέση του λαμπτήρα μπορεί να διαφέρει από αυτή που δείχνει η εικόνα.

- Ο λαμπτήρας που χρησιμοποιείται στο προϊόν αυτό δεν είναι κατάλληλος για χρήση φωτισμού των χώρων του σπιτιού. Ο σκοπός αυτού του λαμπτήρα είναι να διευκολύνει τον χρήστη να βλέπει το φαγητό.
- Οι λαμπτήρες που χρησιμοποιούνται στο προϊόν αυτό πρέπει να έχουν αντοχή σε ακραίες φυσικές συνθήκες όπως θερμοκρασίες πάνω από 50 °C.

Αν ο φούρνος σας έχει στρογγυλή λάμπα,

1. Αποσυνδέστε το προϊόν από την παροχή ρεύματος.
2. Αφαιρέστε το γυάλινο κάλυμμα περιστρέφοντάς το αριστερόστροφα.



3. Αν ο λαμπτήρας του φούρνου είναι του τύπου (Α) που φαίνεται στην παρακάτω εικόνα, περιστρέψτε τον λαμπτήρα του φούρνου όπως δείχνει η εικόνα και αντικαταστήστε τον με καινούργιο. Αν το μοντέλο είναι τύπου (Β), τραβήξτε τον λαμπτήρα έξω όπως δείχνει η εικόνα και αντικαταστήστε τον με καινούργιο.

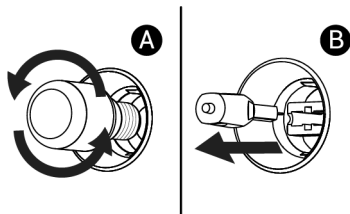

4. Επανατοποθετήστε το γυάλινο κάλυμμα. **Αν ο φούρνος σας έχει τετράγωνη λάμπα,**

1. Αποσυνδέστε το προϊόν από την παροχή ρεύματος.
2. Αφαιρέστε τα συρμάτινα ράφια σύμφωνα με την περιγραφή.

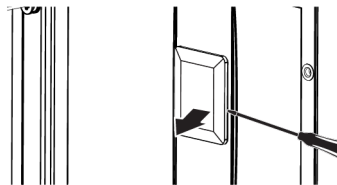

3. Ανυψώστε το προστατευτικό γυάλινο κάλυμμα του λαμπτήρα χρησιμοποιώντας ένα κατσαβίδι. Αφαιρέστε πρώτα τη βίδα, εάν υπάρχει βίδα στην τετράγωνη λάμπα του προϊόντος σας.
4. Αν ο λαμπτήρας του φούρνου είναι του τύπου (Α) που φαίνεται στην παρακάτω εικόνα, περιστρέψτε τον λαμπτήρα του φούρνου όπως δείχνει η εικόνα και αντικαταστήστε τον με καινούργιο. Αν το μοντέλο είναι τύπου (Β), τραβήξτε τον λαμπτήρα έξω όπως δείχνει η εικόνα και αντικαταστήστε τον με καινούργιο.

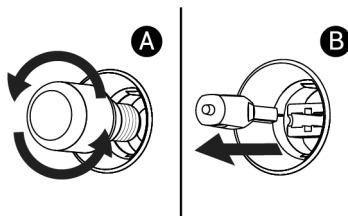

5. Επανατοποθετήστε το γυάλινο κάλυμμα και τα συρμάτινα ράφια.

10 Επίλυση προβλημάτων

Αν το πρόβλημα επιμένει αφού ακολουθήσετε τις οδηγίες στην ενότητα αυτή, επικοινωνήστε με τον τοπικό σας έμπορο ή με ένα Εξουσιοδοτημένο Σέρβις. Ποτέ μην επιχειρήσετε να επισκευάσετε μόνοι σας τη συσκευή.

Εξέρχεται ατμός κατά τη λειτουργία του φούρνου.

- Είναι φυσιολογικό να φαίνεται ατμός κατά την διάρκεια της λειτουργίας. >>> Αυτό δεν είναι σφάλμα.

Εμφανίζονται σταγονίδια νερού κατά το μαγείρεμα

- Ο ατμός που παράγεται κατά το μαγείρεμα συμπυκνώνεται όταν έρχεται σε επαφή με κρύες επιφάνειες εξωτερικά του προϊόντος και μπορεί να σχηματίζει σταγονίδια νερού. >>> Αυτό δεν είναι σφάλμα.

Ακούγονται μεταλλικοί ήχοι κατά τη θέρμανση και την ψύξη του προϊόντος.

- Μεταλλικά μέρη του προϊόντος μπορεί να διαστéλλονται και να παράγουν ήχους όταν θερμαίνονται. >>> Αυτό δεν είναι σφάλμα.

Το προϊόν δεν λειτουργεί.

- Η ασφάλεια μπορεί να είναι ελαττωματική ή καμμένη. >>> Ελέγξτε τις ασφάλειες στον πίνακα ασφαλειών. Αλλάξτε τις αν χρειάζεται ή ενεργοποιήστε τις πάλι.
- Ίσως η συσκευή δεν έχει συνδεθεί στη (γειωμένη) πρίζα. >>> Ελέγξτε αν η συσκευή έχει συνδεθεί στην πρίζα.
- (Αν υπάρχει χρονοδιακόπτης στη συσκευή σας) Τα πλήκτρα στον πίνακα ελέγχου δεν λειτουργούν. >>> Αν το προϊόν σας διαθέτει λειτουργία κλειδώματος πλήκτρων, μπορεί να είναι ενεργοποιημένη, απενεργοποιήστε το κλειδώμα πλήκτρων.

Ο φωτισμός του φούρνου δεν ανάβει.

- Ενδεχόμενη βλάβη του λαμπτήρα του φούρνου. >>> Αντικαταστήστε τον λαμπτήρα του φούρνου.
- Δεν υπάρχει ηλεκτρικό ρεύμα. >>> Ελέγξτε ότι το δίκτυο ρεύματος είναι λειτουργικό και ελέγξτε τις ασφάλειες στον πίνακα ασφαλειών. Αλλάξτε τις ασφάλειες αν χρειάζεται ή ενεργοποιήστε τις πάλι.

Ο φούρνος δεν θερμαίνεται.

- Ο φούρνος ίσως δεν έχει ρυθμιστεί σε συγκεκριμένη λειτουργία μαγειρέματος και/ή θερμοκρασία. >>> Ρυθμίστε τον φούρνο σε συγκεκριμένη λειτουργία μαγειρέματος και/ή θερμοκρασία.
- Για μοντέλα με χρονοδιακόπτη, δεν έχει ρυθμιστεί η ώρα. >>> Ρυθμίστε την ώρα.
- Δεν υπάρχει ηλεκτρικό ρεύμα. >>> Ελέγξτε ότι το δίκτυο ρεύματος είναι λειτουργικό και ελέγξτε τις ασφάλειες στον πίνακα ασφαλειών. Αλλάξτε τις ασφάλειες αν χρειάζεται ή ενεργοποιήστε τις πάλι.

(Για μοντέλα με χρονοδιακόπτη) Η οθόνη του χρονοδιακόπτη αναβοσβήνει ή το σύμβολο χρονοδιακόπτη έχει παρμεινεί αναμμένο.

- Ίσως υπήρξε προηγουμένως διακοπή ρεύματος. >>> Ρυθμίστε την ώρα / Απενεργοποιήστε τα κουμπιά λειτουργιών του προϊόντος και ενεργοποιήστε τα πάλι στην επιθυμητή θέση.

Πρόσθετες πληροφορίες για το Εγχειρίδιο χρήστη:	Τεχνικές πληροφορίες για τις λειτουργίες χαμηλής κατανάλωσης ενέργειας σύμφωνα με τον Κανονισμό ΕΕ 2023/826	
Τρόπος	ΚΑΤΑΝΑΛΩΣΗ ΕΝΕΡΓΕΙΑΣ (WATT)	ΠΕΡΙΟΔΟΣ (ΛΕΠΤΑ)*
Μακριά από	-	-
Αναμονή	-	-
Λειτουργία αναμονής με ένδειξη πληροφοριών ή κατάσταση	0,8	20
Δικτυωμένη αναμονή	-	-

*: Η περίοδος μετά την οποία ο εξοπλισμός φθάνει αυτόματα σε κατάσταση αναμονής, εκτός λειτουργίας ή δικτυωμένης αναμονής σε λίγα λεπτά και στρογγυλοποιείται στο πλησιέστερο λεπτό.

