

Mosógép

Használati útmutató

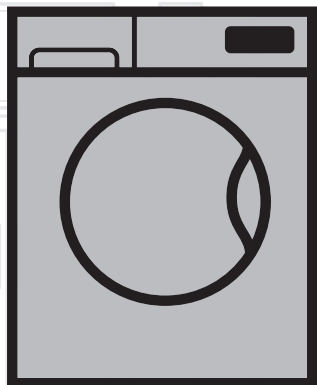

WMY 71233LMB3

HU

Dokumentum Száma 2820523958_HU/05-04-19.(15:58)

beko



Ez a termék a legújabb technológiával, környezetbarát körülmények között készült.

1 A biztonságra és a környezetre vonatkozó fontos utasítások

Ez a fejezet olyan biztonsági utasításokat tartalmaz, melyek segítenek elkerülni a személyi sérüléseket és az anyagi károkat. Ezen utasítások figyelmen kívül hagyása garanciavesztést von maga után.

1.1 Általános biztonsági utasítások

- A terméket csak abban az esetben használhatják 8 évesnél idősebb gyermekek és olyan személyek, akiknél érzékszervi vagy mentális képességek nem teljes mértékben fejlődtek ki vagy nem ismerik a terméket, ha felügyelet alatt vannak, mely megfelelő képzésben részeülnek a termék biztonságos használatát illetően. A gyermekek nem játszhatnak a termékkel. A tisztítási és karbantartási feladatokat a gyermekek csak felügyelet mellett végezhetik el. 3 év alatti gyermekek kizárólag felnőtt felügyelete mellett tartózkodhatnak a közelben.
- Soha ne helyezze a terméket szőnyegre. Ellenkező esetben a gép alja nem fog megfelelően szellőzni, melynek hatására az elektromos részek túlmelegedhetnek. Mindez problémákat okoz a termékben.
- Amennyiben a termék hibásan működik, ne használja addig, amíg egy Szakképzett Szakember meg nem vizsgálta azt. Ezzel áramütésnek teszi ki magát!
- A terméket úgy tervezték, hogy az áramszünetet követően ne kapcsoljon vissza automatikusan. Amennyiben meg szeretne szakítani egy programot, tekintse meg a "Program megszakítása" című fejezetet.
- A terméket egy 16A-es biztosítékkal védett, földelt konnektorhoz csatlakoztassa. Ne feledkezzen el a megfelelő földelésről sem. Cégünk nem vállal felelősséget a termék (az országában érvényes jogszabályoknak megfelelő) földelés nélkül használatából eredő károkért.
- A vízforrásokat és a leeresztő tömlőket biztosan kell rögzíteni. Ellenkező esetben szivárgás jöhet létre.
- A betöltőajtót soha ne nyissa ki, illetve ne vegye ki a szűrőt, ha a dob belsejében még víz van. Ellenkező esetben a víz kifolyhat és a forró víz megégetheti.
- A lezárt betöltőajtót soha ne próbálja meg erővel kinyitni. A betöltőajtó pár perccel a mosási program végét követően kinyílik. A betöltőajtó erőszakkal történő kinyitásakor az ajtó és a zárszerkezet megsérülhet.
- Ha nem használja, húzza ki a készülék dugaszát az aljzatból.
- Soha ne mossa úgy a terméket, hogy vizet önt a felületére vagy a belsejébe! Ezzel áramütésnek teszi ki magát!
- Nedves kézzel soha ne érintse meg a csatlakozót! Az áramtalanítást soha ne a zsinór húzásával végezze, mindig csak a csatlakozót húzza ki.
- Kizárólag az automata mosógépekhez használható mosószerkeket, öblítőszerkeket és adalékanyagokat használjon.
- Minden esetben tartsa be a ruha címkéjén és a mosószer csomagolásán feltüntetett utasításokat.
- A terméket üzembe helyezés, karbantartás, tisztítás vagy javítási munkálatok során mindig húzza ki a konnektorból.
- Az üzembe helyezési és javítási munkálatokat minden esetben egy **Képzett Szakemberrel** végeztesse el. A gyártó nem vállal felelősséget a képzetlen személy által végzett javítási munkák következtében létrejövő károkért.
- Amennyiben a tápkábel megsérült, a kockázatok elkerülése érdekében azt a gyártóval, egy szervizzel vagy egy hasonlóan képzett személlyel (lehetőleg villanyszerelővel) vagy a forgalmazó által kijelölt személlyel cseréltesse ki.

- Helyezze a terméket egy szilárd, vízszintes és egyenletes felületre.
- Ne helyezze a gépet hosszú, bolyhos szőnyegre vagy más, hasonló felületre.
- Ne helyezze a terméket magasra vagy egy lépcsőzetes felület szélére.
- Soha ne helyezze a készüléket a tápkábelre.
- Soha ne használjon szivacsot vagy súrolószert. Ezek kárt tehetnek a festett, krómozott és a műanyag felületekben.

1.2 Rendeltetési cél

- A terméket otthoni használatra tervezték. Nem használható ipari célokra és nem használható a rendeltetésszerű használattól eltérő feladatokhoz.
- A gép csak a megfelelő jelzéssel ellátott dolgok mosására és öblítésére alkalmas.
- A gyártó nem vállal felelősséget a helytelen használatból vagy szállításból eredő károkért.

1.3 Gyermekek biztonsága

- A csomagolóanyagok veszélyesek a gyermekek számára. Olyan helyen tárolja őket, ahol a gyermekek nem érhetik el.
- Az elektromos termékek veszélyesek a gyermekek számára. Ha a gép működik, a gyermekeket ne engedje a közelébe! Ne hagyja, hogy a gyermekek a géppel játszanak! Annak érdekében, hogy a gyermekek ne tudjanak beavatkozni a gép működésébe, használja a gyerekzárát.
- Amennyiben elhagyja a terméket, ahol a gép található, soha ne felejtse el bezárni a készülék ajtaját.
- A mosószerket és az egyéb anyagokat biztonságos helyen, a gyermekek számára nem elérhető helyen, pl. egy zárható mosószeres szekrényben tárolja.



A ruhák magas hőmérsékleten történő mosása során a betöltőajtó üvege felforrósodik. Ezért – amíg a mosás tart – főleg gyermekek ne tartózkodjanak a betöltőajtó közelében.

1.4 Csomagolási információk

- A termék csomagolóanyagai a Nemzeti Környezetvédelmi Jogszabályoknak megfelelően újrahasznosítható anyagokból készülnek. Ne dobja ki a termék csomagolását a háztartási hulladékkal együtt. A csomagolóanyagot vigye el a helyi hatóságok által kijelölt csomagolóanyag gyűjtőpontra.

1.5 A leselejtezett termék kidobása

- A termék csúcsmínőségű alkatrészekből és anyagokból készül, melyek ismét felhasználhatók és újrahasznosíthatók. Ebből következően az élettartam lejárta után ne dobja ki a terméket a háztartási hulladékkal együtt. Vigye el egy gyűjtőpontra az elektromos és elektronikus részek újrahasznosítása céljából. A legközelebbi gyűjtőponttal kapcsolatos információkért vegye fel a kapcsolatot a helyi hatóságokkal. Segítsen megóvni a környezetet és a természeti erőforrásokat a használt termékek újrahasznosításával. A gyermekek biztonsága érdekében, a termék leselejtezése előtt vágja el a tápkábelt és rongálja meg a mosógép ajtajának záró mechanizmusát.

1.6 WEEE-irányelv betartása



A termék megfelel az uniós WEEE-irányelv (2012/19/EU) követelményeinek. A terméken megtalálható az elektromos és elektronikus hulladékok besorolására vonatkozó szimbólum (WEEE).

A terméket magas minőségű alkatrészekből és anyagokból állították elő, amelyek ismételtelen felhasználhatók és alkalmasak az újrahasznosításra. A hulladék terméket annak élettartamának végén ne a szokásos háztartási vagy egyéb hulladékkal együtt selejtezze le. Vigye el azt egy az elektromos és elektronikus berendezések újrahasznosítására szakosodott begyűjtőhelyre. A begyűjtőhelyek kapcsán kérjük, tájékozódjon a helyi hatóságoknál.

Az RoHS-irányelvnek való megfelelés:

Az Ön által megvásárolt termék megfelel az uniós RoHS-irányelv (2011/65/EU) követelményeinek. A termék nem tartalmaz az irányelvben meghatározott káros vagy tiltott anyagokat.

2 Üzembe helyezés

A termék beszerelésével kapcsolatban forduljon a legközelebbi szervizhez. Mielőtt kihívna a szervizt, olvassa el a használati útmutatót és ellenőrizze, hogy az áramforrás, a csapvíz és a vízleeresztő rendszer megfelelő-e. Ellenkező esetben, a szükséges teendők elvégzéséhez hívjon szerelőt.



A beszerelés helyén található elektromos hálózat, csapvíz és szennyvíz csatornák előkészítése minden esetben a vásárló felelőssége.



FIGYELMEZTETÉS: A termék üzembe helyezését és elektromos csatlakozásainak előkészítését kizárólag az arra feljogosított szerviz szakemberével végeztesse el. A gyártó nem vállal felelősséget a jogosulatlanul végzett javítási munkák miatt bekövetkező károkért.



FIGYELMEZTETÉS: A beszerelést megelőzően vegye szemügyre a gépet, hogy nincsenek-e rajta sérülések. Amennyiben vannak, ne szerelje be a készüléket. A sérült készülékek veszélyt jelentenek.



Biztosítsa, hogy az üzembe helyezéskor vagy a tisztítási műveletek során végzett mozgatóskor a vízbevezető és a leeresztő csövek, továbbá a tápkábel soha ne hajoljanak meg és törjenek meg.

2.1 Megfelelő helyszín az üzembe helyezéshez

- A gépet szilárd talajon helyezze el. Ne helyezze a gépet hosszú, bolyhos szőnyegre vagy más, hasonló felületre.
- A mosógép és a szárítógép összes tömege (teljes töltettel és egymásra helyezve) körülbelül 180 kilogramm. A terméket olyan szilárd és vízszintes talajra helyezze, melynek elegendő a teherbírása.
- Soha ne helyezze a készüléket a tápkábelre.
- Soha ne helyezze a készüléket olyan helyre, ahol a környezeti hőmérséklet 0°C alá csökkenhet.
- A terméket úgy helyezze el, hogy a bútorok szélétől legalább 1 cm távolságra legyen.

2.2 A csomagolás eltávolítása

A csomagolóanyag eltávolításához billentse hátra a csomagot. A csomagolást a szalag meghúzásával tudja leválasztani.



2.3 A szállításhoz használt rögzítések eltávolítása



FIGYELMEZTETÉS: A csomagolás eltávolítása előtt soha ne távolítsa el a szállításhoz használt rögzítéseket.



FIGYELMEZTETÉS: A gép használatba vétele előtt távolítsa el a szállításhoz használt biztonsági csavarokat. Ellenkező esetben a gép megsérülhet.

1. Egy megfelelő villáskulcs segítségével lazítsa meg a csavarokat, amíg már kézzel is csavarhatóak.

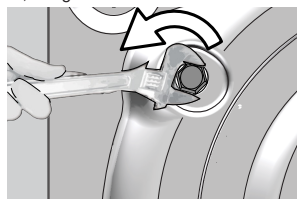

2. Óvatos csavarással távolítsa el őket.

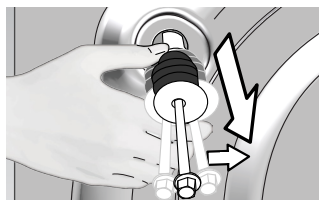

3. A műanyag fedőket (a használati útmutatóval együtt a csomagban található) csatlakoztassa a panel hátulján lévő lyukakhoz.

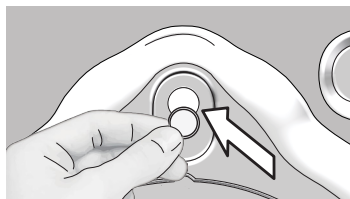

A biztonsági csavarokat tartsa biztonságos helyen arra az esetre, ha újra át kellene helyeznie a gépet.



A biztonsági csavarok megfelelő rögzítése nélkül soha ne mozgassa és szállítsa a terméket!

2.4 Csatlakoztassa a vízellátást



A gép üzemeltetéséhez a víznyomásnak 1 és 10 bar (0,1 – 1 MPa) közt kell lennie. A gép megfelelő működéséhez 10-80 liter víznek kell átfolynia percenként. Magasabb víznyomás esetén iktasson be nyomáscsökkentő szelepet.



FIGYELMEZTETÉS: Egyetlen vízbeömlővel rendelkező modellek nem csatlakoztathatók a melegvízes csaphoz. Ilyen esetben a ruhák károsodhatnak, de az is előfordulhat, hogy a gép átkapcsol biztonsági üzemmódba és nem indul el.



FIGYELMEZTETÉS: Az új termékhez ne használjon régi vagy használt vízbeömlő tömlőket. Az ugyanis foltos szennyződést okozhat a mosott ruhán.

Húzza meg kézzel az anyákat. Az anyák megszorításához soha ne használjon szerszámot.

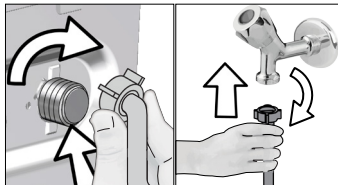

A csatlakoztatás után nyissa ki teljesen a csapot és ellenőrizze, észlel-e szivárgást a csatlakozási pontokon. Amennyiben szivárgást talál, zárja el a csapot és távolítsa el az anyát. A tömlő ellenőrzését követően gondosan erősítse vissza az anyát. A szivárgások és a sérülések elkerülése érdekében tartsa elzárva a csapot, amikor a készülék nincs használatban.

2.5 Vízelvezető csatornához való csatlakoztatás

- A tömlő végét közvetlenül a lefolyóhoz vagy a kádhoz kell csatlakoztatni.



FIGYELMEZTETÉS: Ha a vízleeresztés közben a tömlő kikerül az illesztés helyéről, a lakást előlontheti a víz. Ezenfelül, a magas mosási hőmérsékletek miatt a forrázás kockázata is fennáll! Az ilyen helyzetek elkerülése érdekében, továbbá az egyetlen vízfelvétel és leeresztés biztosítása érdekében, a leeresztő tömlő végét megfelelően szorítsa meg, hogy az ne tudjon kicsúszni a helyéről.

- A tömlőt legalább 40, maximum 100 cm magasan kell csatlakoztatni.
- Amennyiben a padlóra lefektetett vagy annak közelében lévő (a padló felett kevesebb, mint 40 centi magasságban található) tömlőt megemeli, akkor a vízelvezetés nehezzé válik, a mosott ruhák pedig túlságosan vizesek maradhatnak. Ennek következtében, tartsa be az ábrán megadott magasságokat.

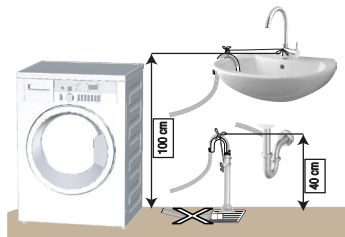

- Annak elkerülése érdekében, hogy a szennyes víz visszafolyhasson a gépbe, továbbá a könnyebb leeresztés érdekében, soha ne merítse bele a tömlő végét a szennyes vízbe, illetve ne nyomja 15 cm-nél mélyebbre a leeresztő csomókba. Ha a tömlő túl hosszú, vágja vissza.
- A tömlő vége nem tekeredhet meg, nem szabad ráállni és azt a lefolyó és a gép között nem szabad meghajlítani.
- Amennyiben a tömlő hossza túl rövid, csatlakoztasson hozzá egy eredeti hosszabbító tömlőt. A tömlő nem lehet hosszabb 3,2 méternél. A vízszivárgás elkerülése érdekében a hosszabbító cső és a gép lefolyócsöve közötti csatlakozást megfelelően meg kell szorítani, úgy, hogy az ne jöjjön szét, és ne szivároгjon.

2.6 A lábak beállítása



FIGYELMEZTETÉS: A termék csendesebb és rázkódásmentes működése érdekében annak vízszintesen, a lábain megfelelően kiegyensúlyozva kell állnia. A lábak beállításával egyensúlyozza kell állnia. Ellenkező esetben a gép elmozdulhat a helyéről, ami törést és rezgési problémákat okozhat.

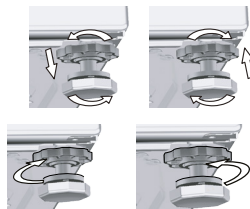

1. Kézzel lazítsa meg a gép talpán található csavarokat.
2. Állítsa be a lábakat úgy, hogy a termék vízszintesen és stabilan álljon.
3. Húzza meg kézzel az anyákat.



FIGYELMEZTETÉS: Ne használjon semmilyen szerszámot a csavarok megmozdításához! Az ugyanis a láb sérülését okozhatja.

2.7 Elektromos csatlakoztatás

A termék egy 16A-es biztosítékkal védett, földelt konnektorhoz csatlakoztassa. Cégünk nem vállal felelősséget a termék (az országában érvényes jogszabályoknak megfelelő) födeles nélkül használatából eredő károkat.

- A csatlakozásnak meg kell felelnie az adott ország nemzeti előírásainak.
- Az elektromos hálózat kábelezésének meg kell felelnie a készülék követelményeinek. Áram-védőkapcsoló (ÁVK) használata ajánlott.
- A tápkábel dugaszának könnyen elérhető helyen kell lennie.
- Amennyiben a házban található biztosíték vagy megszakító aktuális értéke kevesebb, mint 16 Amper, egy képzett villanyszerelővel szereltesse be egy 16 Amperes biztosítékot.
- A „Műszaki adatok” fejezetben meghatározott feszültségnek meg kell egyeznie a hálózati feszültséggel.
- Hosszabbítók és többdugaszos aljzatok segítségével ne csatlakoztassa a készüléket.



FIGYELMEZTETÉS: A sérült tápkábeleket a kijelölt szerviz szakemberével cseréltesse ki.

A gép szállítása

1. Szállítás előtt húzza ki a készüléket a konnektorból.
2. Távolítsa el a leeresztő és a vízellátás csatlakozásait.
3. Engedjen le a termékben maradt összes vizet.
4. Az eltávolítási folyamat sorrendjével ellentétes sorrendben helyezze vissza a szállításhoz használt biztonsági csavarokat.



A biztonsági csavarok megfelelő rögzítése nélkül soha ne mozgassa és szállítsa a terméket!



FIGYELMEZTETÉS: A csomagolóanyagok veszélyt jelentenek a gyermekekre. Olyan helyen tárolja azokat, hogy a gyermekek ne férhessenek hozzá.

3 Előkészítés

3.1 A mosnivaló szétválogatása

- A program kiválasztása előtt válogassa szét a ruhákat anyag, szín, szennyezettségi fok és a megengedett vízhőmérsékleti értékek szerint.
- Minden esetben tartsa be a ruhák címkéjén feltüntetett utasításokat.

3.2 A ruhák előkészítése a mosáshoz

- A fémtartozékokkal ellátott ruhadarabok (például merevítő melltartók, övcsatok vagy fémgombok) károsíthatják a gépet. A mosás előtt távolítsa el a fém részeket, illetve mosóhálóban vagy párnahuzatban mossa a ruhákat.
- Mosás előtt vegyen ki minden tárgyat a ruhák zsebéből, pl. pénzérme, toll, gémkapcsok, majd fordítsa és kefélje ki a zsebeket. Az ilyen tárgyak kárt tehetnek a termékben, illetve zajt okozhatnak mosás közben.
- A kisméretű ruhákat, pl. gyermekzoknikat és nejlonharisnyát mosóhálóban vagy párnahuzatban mossa.
- A függönyöket összehúzás nélkül helyezze be a gépbe. Távolítsa el a függöny csipeszeit.

- Húzza fel a zipzáradakat, varrja fel a meglazult gombokat és javítsa meg a szakadásokat.
- A „gépben mosható” vagy a „kézzel mosható” termékeket kizárólag a megfelelő programmal mossa.
- Ne mossa együtt a színes és fehér ruhákat. Az új, sötét ruhák sok festéket kiereszthetnek magukból. Ezért fontos, hogy azokat külön mossa.
- A makacs foltokat mosás előtt kezelje a megfelelő módon. Ha nem biztos a dolgában, kérjen tanácsot egy szárasztisztítóltól.
- Kizárólag gépi mosáshoz használatos festékeket/ színezőket és vízkömentesítőket használjon. Minden esetben kövesse a csomagolásban található utasításokat.
- A nadrágokat és a kényes ruhákat kifordítva mossa.
- Az anórá gyalpúból készült ruhákat mosás előtt tegye be pár órára a fagyaszűtőbe. Ily módon megóvhatja ezt a kényes ruhaneműt.
- Az olyan szennest, melyen liszt, mézszkópor, tejpor stb. található, a mosógépbe történő behelyezés előtt alaposan rázza ki. Az ilyen porok idővel összegyűlhetnek a mosógép belső alkatrészeiben, és kárt tehetnek a gépben.

3.3 Teendők az energiatakarékosság jegyében

- A következő információk elősegítik a termék gazdaságos és energiatakarékos használatát.
- A terméket minden esetben a program által megengedett legnagyobb kapacitással használja, de soha ne helyezzen be ennél több ruhát. Lásd: „Program és fogyasztási táblázat”.
 - Mindig kövesse a mosószer csomagolásán feltüntetett utasításokat.
 - A kismértékben szennyezett ruhákat mindig alacsony hőmérsékleten mossa.
 - Kismennyiségű, kismértékben szennyezett ruhákhoz használjon gyorsabb programokat.
 - A kismértékben szennyezett ruhákhoz ne használjon előmosást és magas mosási hőmérsékletet.
 - Ha használni szeretné a gép szárító funkcióját, akkor válassza a mosási folyamat alatti leggyorsabb centrifugálási sebességet.
 - A mosószer csomagolásán javasolt mennyiségnél soha ne használjon több mosószert.

3.4 Első használat

A termék használatának megkezdése előtt győződjön meg róla, hogy a „Fontos biztonsági és környezetvédelmi utasítások” és az „Üzembe helyezés” című fejezetekben leírt útmutató szerint elvégezte-e az összes előkészítő műveletet. Az első mosás megkezdése előtt futtassa le a dobtisztító programot. Ha az Ön gépe esetében nincs ilyen program, kövesse a 5.2 fejezetben ismertetett eljárást.



Kizárólag mosógépekhez használatos vízkömentesítőt használjon.



A gyártás során végzett minőségellenőrzési folyamatot következtében víz maradhatott a gépben. Ez nincs káros hatással a termékre.

3.5 Helyes ruhamennyiség

A maximálisan mosható ruhamennyiség a szennyes jellegétől, a szennyezettség fokától és a használni kívánt mosási programtól függ.

A gép automatikusan a behelyezett ruha súlyának megfelelő mennyiségű vizet tölt be.



FIGYELMEZTETÉS: Kövesse a „Program és fogyasztási táblázatban” megadottakat. Túlerhelés esetén a gép mosóteljesítménye nagymértékben lecsökken. Ezenkívül az erős zaj és a rezgés okozhat problémákat.

3.6 A szennyes betöltése

- 1 Nyissa ki a betöltőajtót.
- 2 A ruhaneműt lazán helyezze be a gépbe.
- 3 Nyomja be az ajtót, amíg egy kattánót hangot nem hall. Győződjön meg róla, hogy semmi sem csipődött be az ajtónál.



A betöltőajtó a program működése közben lezáródik. Az ajtó csak a program befejeződésekor nyitható ki.



FIGYELMEZTETÉS: A szennyes rossz behelyezése rezgést és erős zajt okozhat a gép belsejében.

3.7 A mosószert és az öblítőszer használata



Mosószert, öblítőt, keményítőt, ruhafesték, fehérítőt vagy vízkömentesítőt használata esetén alaposan olvassa el a csomagoláson található gyártói utasításokat és kövesse a javasolt mennyiségekre vonatkozó útmutatót. Használjon mérőpoharat, ha van.

Mosószera dagoló fiók

A mosószera dagoló fiók három egységből áll:

- (1) előmosáshoz
- (2) főmosáshoz
- (3) öblítéshez
- (*) az öblítő adagolójában egy szifon is található.

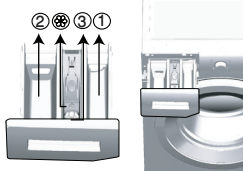

Mosószert, öblítőt és más tisztítószer

- A program elindítása előtt adagoljon mosószert és öblítőt.
- A program futása alatt soha ne hagyja nyitva a mosószera dagoló fiókot!
- Amennyiben előmosás nélküli programot használ, soha ne öntsön mosószert az előmosó rekeszbe („1” számú rekesz). „1”.
- Előmosást alkalmazó program használatakor soha ne öntsön folyékony mosószert az előmosó rekeszbe („1” számú rekesz). „1”.
- Mosószeres zacskó vagy mosólabda használata esetén soha ne válasszon előmosást használó programot. A mosószeres zacskót vagy a mosólabdát közvetlenül a mosandó ruha közé helyezze.

- Folyékony mosószert használata esetén soha ne fedje el betenni folyékony mosószert kupakot a fő mosószera dagolóba („2” számú rekesz). „2”).

A mosószert fajtájának megválasztása

Az alkalmazandó mosószert fajtája az anyag jellegétől és színtől függ.

- Színes és fehér ruhaneműhöz más-más mosószert használjon.
- A kényes ruhákat speciális, kizárólag finom ruhákhoz megfelelő mosószerttel mossa (folyékony mosószert, gyapjúsampon stb.).
- Sötét szennű ruhák és paplan mosásakor folyékony mosószert célszerű használni.
- A gyapjúneműt speciális gyapjú mosószerttel mossa.



FIGYELMEZTETÉS: Kizárólag gépi mosáshoz készült mosószert használjon.



FIGYELMEZTETÉS: Ne használjon szappanport.

Mosószera dagoló fiók beállítása

A használható mosószert mennyisége attól függ, hogy mennyi ruhát kell kimosni, mennyire piszkosak a ruhák, illetve milyen a vízkeménység.

- Ne használjon a csomagoláson feltüntetett mennyiségnél több mosószert, így elkerülheti a túlzott mértékű habzást, a nem megfelelő öblítést, emellett még spórolhat is és kíméli a környezetet.
- Kisebb mennyiségű és kevésbé szennyezett ruhákhoz használjon kevesebb mosószert.

Öblítők használata

Töltse az öblítőt a mosószera dagoló fiók öblítő rekeszébe.

- Az öblítőt soha ne töltsen a (>max<) szint fölé.
- Ha az öblítő besűrűsödött, hígítsa fel vízzel, mielőtt a mosószera dagoló fiókba töltené.

Folyékony mosószert használata, amennyiben a termék folyékony mosószert tartó adaptert is tartalmaz:

- Helyezze be a folyékony mosószert tartó adaptert a „2” számú rekeszbe.
- Ha a folyékony mosószert besűrűsödött, hígítsa fel vízzel mielőtt a rekeszbe töltené.

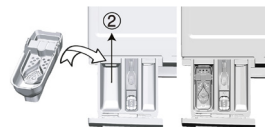



Amennyiben a termék nem tartalmaz folyékony mosószert tartó adaptert is tartalmaz:

- Ne használjon folyékony mosószert előmosáshoz olyan programok esetén, melyek előmosást használnak.
- Amennyiben a Késleltetett indítás funkciót használja a folyékony mosószert foltot hagyhat a ruhákon. Amennyiben Késleltetett indítást kíván használni, soha ne használjon folyékony mosószert.

Gél és tabletás mosószert használata

- Amennyiben a gél folyékony halmazállapotú és a mosógép nem tartalmaz speciális folyékony mosószert tartó kupakot, akkor a gélét az első vízbeszívás során öntse be a fő mosószertartó rekeszbe. Amennyiben a

- mosógép folyékonymosószer-tartó kupakot is tartalmaz, a mosószeret ebbe a kupakba öntse a program elindítása előtt.
- Amennyiben a gélt nem folyékony halmazállapotú vagy kapszula alakú folyékony tablettát használ, ezeket közvetlenül a dobba kell behelyezni a mosás megkezdése előtt.
 - A tablettás mosószeret a mosógép fő mosórészébe („2” számú rekesz), vagy közvetlenül a dobba kell tenni.

	Előfordulhat, hogy a mosószeres rekeszbe helyezett tabletták egy része a rekeszben marad. Ha ilyet tapasztal, a következő mosások alkalmával helyezze a tablettát a szennyes közé, majd csukja be a dob alsó részét.
	Tablettát vagy gélt csak előmosás nélküli programok esetén használjon.

Fehéritőszer használata

- Válasszon ki egy előmosást is tartalmazó programot, majd az előmosás megkezdésekor adatoíjon a géphe fehéritőszert. Ne tegyen mosószeret az előmosás rekeszbe. Alternatív megoldásként olyan programot válasszon ki, ami extra öblítés funkciót tartalmaz. Az öblítés első lépése (vízbeszívás a mosószertartóból) közben adja hozzá a fehéritőszert.
- Soha ne keverje össze a mosószeret és a fehéritőt.
- A bőrirritáció elkerülése érdekében csak kevés fehéritőszert használjon (kb. 50 ml) és öblítse ki alaposan a ruhákat. A fehéritőszert soha ne öntse közvetlenül a ruhákra, és ne használja színes ruhákon.
- Oxigén alapú fehéritők esetén alacsony hőmérsékletű programot válasszon.
- Az oxigén alapú fehéritőszerek mosószerekkel együtt is alkalmazhatók; igaz, ha a viszkozitása nem egyezik meg a mosószer viszkozitásával, abban az esetben előbb a mosószer töltse be a „2” számú rekeszbe, és várja meg, amíg a gép a vízbeszívás közben beviszi a mosószeret. A fehéritőt ugyanazon a rekeszen keresztül, ugyanazon vízbeszívás során adja hozzá.

Vízkömentesítő használata

- Ha szükséges, kizárólag mosógéphez használatos vízkömentesítőszert használjon.

Keményítő használata

- A folyékony keményítőt, a por alapú keményítőt vagy a ruhafestéket az öblítő rekeszébe töltsé.
- Egy mosási menetben ne használjon öblítőt és keményítőt is.
- Keményítő használata után tisztítsa meg a mosógép belsejét egy tiszta, nedves ronggyal.

		Ruhák			
		Világos és fehér ruhák	Színek	Sötét színek	Kényes/Gyapjú/Selyem ruhák
		(A javasolt hőmérséklettartományt a szennyezettségi szint határozza meg: 40-90 °C)	(A javasolt hőmérséklettartományt a szennyezettségi szint határozza meg: hideg -40 °C)	(A javasolt hőmérséklettartományt a szennyezettségi szint határozza meg: hideg -40 °C)	(A javasolt hőmérséklettartományt a szennyezettségi szint határozza meg: hideg -30 °C)
Szennyezettségi szint	Erősen szennyezett (makacs foltok, pl. fű, kávé, gyümölcs és vér.)	Előfordulhat, hogy előkezelést kell végeznie a foltokon vagy előmosást kell végeznie. Fehér ruhákhoz mosóporok és folyékony mosószer is használható, az erősen szennyezett ruhákhoz javasolt mennyiségben. A mosópor használatát agyag vagy föld okozta szennyeződésekhez, illetve olyan foltok esetében használja, amelyek érzékenyek a fehéritőkre.	Színes ruhákhoz mosóporok és folyékony mosószer is használható, az erősen szennyezett ruhákhoz javasolt mennyiségben. A mosópor használatát agyag vagy föld okozta szennyeződésekhez, illetve olyan foltok esetében használja, amelyek érzékenyek a fehéritőkre. A mosószereket fehéritő nélkül használja.	Színes és sötét ruhákhoz folyékony mosószer is használható, az erősen szennyezett ruhákhoz javasolt mennyiségben.	Lehetőleg a kényes ruhákhoz gyártott folyékony mosószer használjon. A pamut és selyem ruhákat az ilyen anyagokhoz készült, speciális mosószerekkel mossa.
	Normál szennyezettség (Például, a test által a gallérok és az ingujjakon okozott szennyeződések)	Fehér ruhákhoz mosóporok és folyékony mosószer is használható, a normál szinten szennyezett ruhákhoz javasolt mennyiségben.	Színes ruhákhoz mosóporok és folyékony mosószer is használható, a normál szinten szennyezett ruhákhoz javasolt mennyiségben. A mosószereket fehéritő nélkül használja.	Színes és sötét ruhákhoz folyékony mosószer is használható, a normál szinten szennyezett ruhákhoz javasolt mennyiségben.	Lehetőleg a kényes ruhákhoz gyártott folyékony mosószer használjon. A pamut és selyem ruhákat az ilyen anyagokhoz készült, speciális mosószerekkel mossa.
	Enyhén szennyezett (Nincs látható szennyeződés.)	Fehér ruhákhoz mosóporok és folyékony mosószer is használható, az enyhén szennyezett ruhákhoz javasolt mennyiségben.	Színes ruhákhoz mosóporok és folyékony mosószer is használható, az enyhén szennyezett ruhákhoz javasolt mennyiségben. A mosószereket fehéritő nélkül használja.	Színes és sötét ruhákhoz folyékony mosószer is használható, az enyhén szennyezett ruhákhoz javasolt mennyiségben.	Lehetőleg a kényes ruhákhoz gyártott folyékony mosószer használjon. A pamut és selyem ruhákat az ilyen anyagokhoz készült, speciális mosószerekkel mossa.

4 A termék üzemeltetése

4.1 Kezelőpult

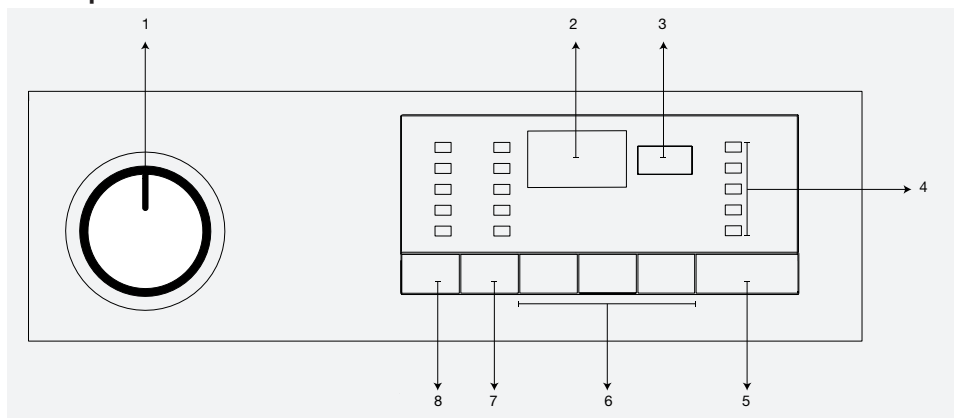

1 - Programválasztó gomb (Legfelső pozíció Be/Ki)

2 - Kijelző

3 - Késleltetett indítás jelző

4 - Programjelző

5 - Start/Szünet gomb

6 - Kiegészítő funkció gombok

7 - Centrifugázás sebességbéllítő gomb

8 - Hőmérséklet beállító gomb

4.2 A gép előkészítése

1. Győződjön meg róla, hogy a tömlők megfelelően vannak csatlakoztatva.
2. Dugja be a gép tápkábelét.
3. Fordítsa el teljesen a csapot.
4. Helyezze a gépbe a ruhákat.
5. Adagoljon mosószert és öblítőt.

4.3 Programválasztás és tippek a hatékony mosáshoz

1. Válasszon ki egy programot a mosandó ruha típusának, mennyiségének és koszoságának megfelelően (lásd: „Program és fogyasztási táblázat” és az alábbi hőmérséklet táblázat).
2. A programválasztó gomb segítségével válassza ki a kívánt programot.

4.4 Főprogramok

Az anyag típusától függően használja az alábbi főprogramokat.

• Pamut

Pamut anyagokhoz ajánlott (pl. lepedő, paplan- és párnahuzat, törülköző, köntös, fehérnemű stb.). A ruhák erőteljes mosása egy hosszabb mosási ciklus alatt.

• Szintetikus

Szintetikus anyagokhoz ajánlott (ingek, blúzok, szintetikus/pamut keverék stb.). Kíméletesen mos, a Pamut programhoz képest rövidebb mosási ciklussal.

Függönyök és csipke esetében ajánlatos a „Szintetikus 40 °C” program használata, az előmosás és a gyűrődésgátló funkciók kiválasztása mellett. Mivel ezek hálás textúrája fokozza a habzást, a fátlylak/csipkék mosásához kevés mosószert használjon. Ne tegyen mosószert az előmosás rekeszbe.

• Gyapjú

Gyapjú ruhákhoz ajánlott. Válassza ki a ruhák címkéjén feltüntetett hőmérsékletet. Gyapjúneműhöz használjon megfelelő mosószert.



„E mosógép gyapjú mosási programját a 'The Woolmark Company' tesztelte és hagyta jóvá a „mosógépben mosható” címkével ellátott Woolmark ruházati termékek mosására vonatkozóan, feltéve, hogy a ruhák mosására a ruhanemű címkéjén található, valamint a mosógép gyártója által kiadott utasításoknak megfelelően kerül sor. M1424”
„Az Egyesült Királyságban, Írországban, Hong Kongban és Indiában a Woolmark védjegy egyben tanúsító védjegy.”

4.5 Egyéb programok

Különleges esetekre különleges programok állnak rendelkezésre.



Az egyéb programok modellenként eltérőek lehetnek.

• Pamut Eco

Amennyiben a normál szennyezettségű pamut ruhákat és ágyneműket ezzel a programmal mossa, magasabb energia- és vízhatékonyság érhető el a többi pamut programhoz képest. A tényleges vízhőmérséklet eltérhet a megállapított mosási hőmérséklettől. Ha a szennyes mennyisége kisebb (pl. féltöltet vagy annál kevesebb), a program időtartama a későbbi fázisokban automatikusan lerövidül. Ebben az esetben az áram- és vízfogyasztás gazdaságosabbá válik. Ez a funkció a hátralévő időt kijelző modelleken található meg.

• BabyProtect (Babaruha program)

Ezzel a hosszú programmal anti-allergén és higiéniai mosást végezhet magas hőmérsékleten, intenzív és hosszú mosási ciklusokkal.

• Kényes ruhadarabok 20°

Ez a program a kényes ruhaneműk mosására alkalmas. Finomabban mos a Szintetikus programhoz képest és közben centrifugázást nem használ. Olyan ruhákhoz kell használni, melyek esetében a finom mosás ajánlott.

• Kézi mosás

Ezzel a programmal moshatóak a „gépben nem mosható” címkével ellátott gyapjú- és finom ruhák. A ruhákat igen kíméletesen mossa, hogy azok ne károsodjanak.

• Napi expressz

Ez a program az enyhén szennyes pamut ruhák gyorsmosását biztosítja.

• Szuper rövid expressz

E program segítségével kis mennyiségű, enyhén szennyezett pamut ruhanemű mosható ki rövid idő alatt. A gép a ruhákat 30 °C-on, akár 14 perc alatt kimossa.

• Sötét mosás

Ezt a programot használja sötét színű ruhák kimosásához, valamint olyan ruhák esetében, melyeknek kifakulását szeretné megelőzni. A mosás során a gép minimális mechanikai hatásnak teszi ki a ruhákat, alacsony hőmérsékleten. Kifejezetten sötét ruhákhoz való folyékony mosószert vagy gyapjúmosószert használatát javasoljuk.

• Vegyes 40 (Mix 40)

E program segítségével a pamut és a szintetikus ruhákat szétválogatás nélkül, együtt moshatja.

• Ing

Ezzel a programmal a pamut, a szintetikus és a vegyes anyagú ingek együtt moshatók.

• Hygiene 20°

Használja ezt a programot a mosoda, amelyre szüksége van a mosás alacsonyabb hőmérsékleten, intenzív és hosszú mosási ciklust. Használja ezt a programot a mosoda, amelyre szüksége higiénikus mosás alacsonyabb hőmérsékleten.

• Sportruházat (Sports)

E program a rövid ideig viselt ruhák, így például a sportruházat mosására alkalmas. A programmal néhány darab pamut / szintetikus ruhanemű mosható.

4.6 Speciális programok

Részletes beállításokhoz válassza a következő programok valamelyikét:

• Öblítés

Ezt a programot akkor használja, ha külön szeretné öblíteni és keményíteni.

• Centrifugálás + Szivattyúzás

Ez a program akkor alkalmazható, ha a mosandókon további centrifugálást kívánunk elvégezni, vagy le akarjuk eresztelni a vizet a gépből.

A program kiválasztása előtt válassza ki a kívánt centrifugálási sebességet és nyomja meg a Start/Szünet gombot. A gép először leengedi a benne lévő vizet. Ezután kicentrifugálja a ruhákat a megadott sebességen, és leengedi a ruhákból kijövő vizet.

Ha csak a vizet szeretné leengedni, de nem szeretne programot, majd a Centrifugázás sebességbeállító gomb segítségével válassza ki a Nincs centrifugálás funkciót. Nyomja meg a Start/Szünet gombot.



Finomabb ruhák esetében használjon alacsonyabb centrifugálási sebességet.

4.7 Hőmérséklet kiválasztása

Egy új program kiválasztásakor a kijelzőn megjelenik egy hőmérsékleti érték, amely az adott program esetében a megengedett legmagasabb érték.

A hőmérséklet csökkentéséhez nyomja meg a Hőmérséklet beállító gombot. A hőmérséklet így fokozatosan csökkenthető.



Ha a program még nem érte el az adott melegítési fokozatot, akkor a hőmérséklet-beállításán anélkül is tud változtatni, hogy ehhez le kéne állítania a gépet.

4.8 Sebesség kiválasztása

Egy új program kiválasztásakor az adott programhoz tartozó ajánlott centrifugázási sebesség feltűnik a kijelzőn.

A sebesség csökkentéséhez nyomja meg a Centrifugázás sebességbeállító gombot. Így a sebesség fokozatosan csökken. Ezután az adott modelltől függően a „Rinse Hold” (Öblítés tartás) vagy a „No Spin” (Nincs centrifugázás) opció megjelenik a kijelzőn. Ezen opciók részletes leírását lásd a „Segédfunkció választás” c. fejezetben.



Ha a program még nem érte el a centrifugázási lépést, akkor a centrifugálási beállításon anélkül is tud változtatni, hogy ehhez le kéne állítania a gépet.

Indikatív értékek a szintetikus programokhoz

	Töltő súly (kg)	Víz fogyasztás (l)	Energiafogyasztás (kWh)	Program időtartama (perc) *	Maradék nedvességtartalom (%) ** ≤ 1000 rpm	Maradék nedvességtartalom (%) ** > 1000 rpm
Szintetikus 60	3	50	0.95	01:50	45	40
Szintetikus 40	3	50	0.73	01:40	45	40

* A program Ön által kiválasztott mosási ideje a gép kijelzőjén látható. Előfordulhat, hogy a tényleges mosási idő némiképp eltér a kijelzőn látható értéktől.

** A maradék nedvességtartalom-értékek a kiválasztott centrifugálási sebesség szerint eltérőek lehetnek.

4.9 Program- és fogyasztási táblázat

HU						Kiegészítő funkció							Választható hőmérséklet-tartomány °C	
Programok		Max. betöltés (kg)	Vízfogyasztás (l)	Energiafogyasztás (kWh)	Max. sebesség***	Előmosás	Gyors mosás	Öblítés plusz	Gyűrődésgátás	Öblítés tartás	Áztatás	Több víz		Állatszór eltávolítása
Pamut Eco	60**	7	53	0.95	1600					•				40-60
	60**	3.5	43	0.62	1600					•				40-60
	40**	3.5	43	0.6	1600					•				40-60
Pamut	90	7	69	2.15	1600	•	•	•	•	•	•	•	•	Hideg-90
	60	7	66	1.4	1600	•	•	•	•	•	•	•	•	Hideg-90
	40	7	66	0.7	1600	•	•	•	•	•	•	•	•	Hideg-90
Szintetikus	60	3	50	0.95	800	•	•	•	•	•	•	•	•	Hideg-60
	40	3	50	0.73	800	•	•	•	•	•	•	•	•	Hideg-60
Napi expressz	90	7	55	1.8	1400			•	•					Hideg-90
	60	7	55	1.1	1400			•	•					Hideg-90
	30	7	55	0.25	1400			•	•					Hideg-90
Szuper rövid expressz	30	2	50	0.11	1400			•	•					Hideg-30
Ing	60	3	48	0.34	600	•	•	•	*	•	•			Hideg-60
Vegyes 40 (Mix 40)	40	3	50	0.73	800	•	•	•	•	•	•	•		Hideg-40
Kézi mosás	20	1	41	0.15	600									20
Gyapjú	40	1.5	56	0.27	600			•	•		•			Hideg-40
BabyProtect (Babaruha program)	90	7	90	2.4	1600	•		*	•	•				30-90
Sötét mosás	40	3	70	0.5	800			*	•					Hideg-40
Hygiene 20°	20	7	95	0.4	1600			*	•	•				20
Kényes ruhadarabok 20°	20	3	45	0.15	600			•	•	•				20





• : Választható

* : Automatikus kiválasztás, nem törölhető.

** : Energia címke program (EN 60456 Ed.3)

*** : Ha a gép maximális centrifugázási sebessége alacsonyabb, mint ez az érték, akkor csak a maximális centrifugázási sebességet lehet kiválasztani.

- : Tekintse meg a program leírását a maximális ruhamennyiséget illetően.

	** „A Pamut eco 40°C és a Pamut eco 60°C standard programok.” E programok „40°C standard pamut program” és „60°C standard pamut program” néven ismeretesek, és azokat a kezelőpulton a  szimbólumok jelölik.
	A vízfogyasztás és az energiatartás víznyomás, a vízkeménység és a hőmérséklet, a környezeti hőmérséklet, a szennyes típusa és mennyisége, a kiválasztott kiegészítő funkciók és a tápfeszültség függvényében változhat.
	A program mosási ideje megjelenik a gép kijelzőjén. Előfordulhat, hogy a tényleges mosási idő némiképp eltér a kijelzőn látható értéktől.
	A táblázatban szereplő segédfunkciók modellenként eltérőek lehetnek. „A segédfunkciók választhatóságát a gyártó módosíthatja. A gyártó hozzáadhat új választható funkciókat, vagy eltávolíthat korábbi funkciókat.” „A gép centrifugázási sebessége programonként eltérő lehet, azonban a sebesség nem haladhatja meg a gép maximális centrifugázási sebességét.”

4.10 Segédfunkció kiválasztása

A program megkezdése előtt válassza ki a kívánt segédfunkciókat. Ezenfelül a segédfunkciókat úgy is kiválaszthatja/törölheti, hogy közben a gépet nem kell leállítani. Ehhez az szükséges, hogy a gép még a segédfunkció előtti fázisban legyen. Amennyiben a segédfunkció nem választható ki vagy szakítható meg, abban az esetben a megfelelő kiegészítő funkció lámpája 3-szor felvilan.

	Egyes funkciók nem használhatók egyszerre. Ilyen kombináció például az Előmosás és a Gyorsmosás.
	Ha második segédfunkcióként olyat választ ki a gép elindítása előtt, amelyik összeférhetetlen az elsővel, akkor az első segédfunkció törődik és csak a második marad aktív. Ha például először kiválasztja az Előmosás funkciót, majd ezután a Gyorsmosás funkciót, akkor az Előmosás funkció törődik, és csak a Gyorsmosás funkció marad aktív.
	Olyan segédfunkciót nem lehet kiválasztani, amelyik összeférhetetlen a főprogrammal. (Lásd: „Program- és fogyasztási táblázat”)
	A Segédfunkció gombok modellenként eltérőek lehetnek.

• Előmosás

Előmosás csak erősen szennyezett ruhanemű esetén ajánlott. Előmosás nélkül energiát, vizet, mosószert és időt spórolhat.

	Fátylak és függönyök esetében mosószert nélküli előmosás javasolt.
--	--

• Gyors mosás

Ezt a funkciót a pamut és a szintetikus programokhoz lehet használni. Enyhén szennyezett ruhák esetében csökken a mosási idő és az öblítések száma is.

	Amikor kiválasztja ezt a funkciót, a gépet a programtáblázatban meghatározott maximális mennyiségű szennyes felével töltse meg.
--	---

• Öblítés plusz

E funkció lehetővé teszi a gép számára, hogy a főmosást követő öblítésen túl egy másik öblítést is elvégezzen. Ily módon az érzékeny bőrűek (csecsemők, allergiás személyek stb.) számára minimálisra csökkenthető a ruhákon maradó mosószert mennyisége.

• Gyűrődésgátlás

E funkciónak köszönhetően a ruhák mosás közben kevésbé gyűrődnek. A gyűrődés megelőzése érdekében a dob mosáskor és centrifugázáskor egyaránt lassabban forog. A mosásra továbbá magasabb vízállás-szint mellett kerül sor.

• Öblítés tartás

Ha a program végeztével nem veszi ki azonnal a ruhákat, akkor kiválaszthatja az öblítés tartása funkciót, ezzel a ruhák az utolsó öblítővízben maradnak és megelőzhető a ruhák meggyűrődése, akkor, amikor nincs víz a gépben. Amennyiben a folyamat után centrifugázás nélkül kívánja leereszteni a vizet, nyomja meg a Start/Szünet gombot. A program ezután folytatódik, és befejezi a víz leeresztését. Ha a vízben tartott szennyest szeretné kicentrifugálni, akkor állítsa be a centrifugázás sebességét, majd nyomja meg a

Start/Szünet gombot.

A program folytatódik. A vizet a gép leereszti, a ruhákat kicentrifugázza, és a program végig lefut.

• Állatszór eltávolítása

Ezzel a funkcióval hatékonyan eltávolíthatók a ruhákra tapadt állatszörök.

A funkció részét képezi az Előmosás és az Extra öblítés program. A mosás során így 30%-kal több víz kerül felhasználásra, ami elősegíti a szőrszálak eltávolítását.

	FIGYELMEZTETÉS: Ne tegyen állatokat a mosógépbe.
---	---

Késleltetett indítás

A Késleltetett indítás funkcióval a program elindítása akár 19 órával is eltolható. A késleltetett indítás 1 óras pontossággal állítható be.

	Késleltetés esetén ne használjon folyékony mosószert! Fennáll a ruhák elszíneződésének veszélye.
---	--

1. Nyissa ki a betöltőajtót, tegye be a ruhákat és adja hozzá a mosószert stb.
2. Válassza ki a mosási programot, a hőmérsékletet, a centrifugázási sebességet, és ha szükséges, a segédfunkciókat.
3. A Késleltetett indítás gomb segítségével állítsa be a kívánt időt.
4. Nyomja meg a Start/Szünet gombot. A késleltetési idő megjelenik a kijelzőn. A késleltetett indítás kezdetét veszi. A késleltetett indítás ideje mellett a „_” szimbólum föl-le mozog.

	Az indításig hátralévő idő alatt további ruhák adhatóak a már gépben lévőkhöz.
---	--

5. A visszaszámlálás végén a kiválasztott program időtartama jelenik meg a kijelzőn. A „_” szimbólum ekkor eltűnik, és a kiválasztott program elindul.

A késleltetési idő módosítása

Ha a visszaszámlálás közben módosítani szeretné az indításig hátralévő időt:

1. Nyomja meg a Késleltetett indítás gombot. A gomb minden egyes megnyomásával az idő további 1 órával nő.
2. Ha csökkenteni szeretné a késleltetési időt, akkor nyomja meg a Késleltetett indítás gombot annyiszor, hogy a kijelzőn a kívánt idő legyen látható.

A Késleltetett indítás funkció törlése

Amennyiben a késleltetést törölni szeretné, és azonnal el szeretné indítani a gépet:

1. Állítsa a Késleltetett indítás időtartamát nullára, vagy forgassa el a Programválasztó gombot. Így a Késleltetett indítás funkció törődik. A Befejezés/Megszakítás lámpa elkezd folyamatosan villogni.
2. Ekkor válassza ki azt a programot, amit ismét el kíván indítani.
3. A program elindításához nyomja meg a Start/Szünet gombot.

4.11 A program elindítása

1. A program elindításához nyomja meg a Start/Szünet gombot.
2. A program indulását jelző programjelző lámpa felkapcsol.



Amennyiben a programválasztási folyamat során nem választ ki programot, illetve 1 percig nem nyom meg gombot, a gép Szünet üzemmódra vált, és a hőmérséklet, a centrifugázási sebesség, valamint az ajtó világításának szintje csökken. A többi fény és jelzőlámpa lekapcsol. Ha a Programválasztó gombot elforgatja, vagy ha bármelyik gombot megnyomja, akkor a fények és a jelzőlámpák ismét bekapcsolnak.



Amennyiben a mosógép nem lép át a centrifugázás lépésre, elképzelhető, hogy az Öbilitéstartás funkció aktiválva van, vagy az automatikus egyenetlen szennyes-elrendeződs érzékelő rendszer azt érzékelté, hogy a ruhák egyenetlenül vannak elrendezve a gépben.

4.12 Gyerekzár

Annak érdekében, hogy a gyermekek ne tudjanak babrálni a géppel, használja a gyerekzárát. Ezzel elkerülhető, hogy a gyermekek módosításokat végezzenek egy adott programon.



Ha a Programválasztó gombot elforgatja, miközben a Gyerekzár aktív, akkor a „Con” üzenet jelenik meg a kijelzőn. A Gyerekzár nem engedi, hogy módosítsa a programot, a hőmérsékletet, a centrifugálási sebességet és a segédfunkciókat.



Amennyiben a Gyerekzár aktiválva van és elforgatja a Programválasztó gombot, a korábban kiválasztott program fog folytatódni.

A gyerekzár aktiválása:

1. és 2. A Segédfunkció gombok lenyomása és nyomva tartása 3 másodpercig. Az 1. és 2. Segédfunkció gombokon a lámpák kigyulladásnak, és a „C03”, „C02”, illetve a „C01” megjelenik a kijelzőn, mialatt a gombokat 3 másodpercig lenyomva tartja. Ezután a „Con” üzenet jelenik meg a kijelzőn, jelezve, hogy a gyerekzár aktiválódott. Ha a gyerekzár aktív, és közben megnyomja bármelyik gombot, vagy elforgatja a programválasztó gombot, akkor ugyanez az üzenet jelenik meg a kijelzőn. Az 1. és 2. segédfunkció gombok (melyekkel a gyerekzár kikapcsolható) lámpái 3-szor felvillannak.

A gyerekzár kikapcsolása:

Mialatt a program fut, nyomja meg és tartsa lenyomva 3 másodpercig az 1. és a 2. segédfunkció gombokat. Az 1. és 2. Segédfunkció gombokon a lámpák kigyulladásnak, és a „C03”, „C02”, illetve a „C01” megjelenik a kijelzőn, mialatt a gombokat 3 másodpercig lenyomva tartja. Ezután a „COFF” üzenet jelenik meg a kijelzőn, jelezve, hogy a gyerekzár kikapcsol.



A fent leírt módszeren kívül a Gyerekzárát úgy is kikapcsolhatja, ha Programválasztó gombot Be / Ki állásra állítja, úgy, hogy nem működik egyik program sem, és ekkor egy másik programot választ ki.



A Gyerekzár áramkimaradás esetén, illetve a gép kihűlése esetén sem kapcsol ki magát.

4.13 A program folyamata

A folyamatban lévő program előrehaladása a Folyamatjelzőn keresztül követhető nyomon. Minden program kezdetekor a megfelelő programjelző-lámpa kigyullad, a befejezett program lámpája pedig kialszik.

A segédfunkciókat, a sebességet és a hőmérsékletet a program futása közben, annak megállítása nélkül is beállíthatja. Az elvégzendő módosítást a futó program lépés után kell elvégeznie. Amennyiben a módosítás nem kompatibilis a programmal, a megfelelő lámpa 3 alkalommal felvillan.

4.14 Ajtózár

A betöltő ajtó egy olyan zárrendszerrel rendelkezik, amely a nem megfelelő vízszint esetén megakadályozza az ajtó kinyitását.

Amennyiben a gépet Szünet módra állítja, a betöltőajtó lámpája villogni kezd. A gép folyamatosan ellenőrzi a belsejében található vízszintet. Amennyiben a víz szintje megfelelő, a Betöltőajtó lámpája 1-2 percig folyamatosan világít és a betöltőajtó kinyitható.

Amennyiben a víz szintje nem megfelelő, a Betöltőajtó lámpája lekapcsol és a betöltőajtó nem nyitható ki. Amennyiben mindenképp ki szeretné nyitni a betöltőajtót, miközben a Betöltőajtó lámpája le van kapcsolva, törölnie kell az aktuális programot; lásd „Program törlése” című fejezetet.

4.15 A kiválasztások módosítása a

program elindulását követően

A gép szünet üzemmódba állítása

A program futtatása közben a gép szüneteltetéséhez a „Start/szünet” gombot kell megnyomnia. Az aktuális lépés lámpája villogni kezd, mely azt jelzi, hogy a gép szünet üzemmódba lett állítva.

Továbbá, amikor az ajtó nyithatóvá válik, az aktuális program lámpáján kívül a Betöltőajtó lámpája is folyamatosan világítani fog.

A segédfunkció, a sebesség és a hőmérséklet módosítása

Az elért programlépéstől függően, törölheti vagy aktiválhatja a segédfunkciókat; lásd a „Segédfunkciók kiválasztása” című fejezetet.

Előfordulhat, hogy a sebesség és a hőmérséklet beállításán is módosítani kell; lásd a „Centrifugázási sebesség kiválasztása” és a „Hőmérséklet kiválasztása” című fejezeteket.



Amennyiben a módosítás nem engedélyezett, a megfelelő lámpa háromszor felvillan.

Ruhák betöltése és kivétele

1. Ha a gépet szünetelési üzemmódba kívánja helyezni, akkor nyomja meg a „Start/Szünet” gombot. Miközben a gép szüneteltetés üzemmódban van, a megfelelő lépés lámpája villogni fog.
2. Várjon, amíg a Betöltőajtó kinyithatóvá válik.
3. Nyissa ki a Betöltőajtót és tegye be vagy vegyi ki a ruhákat.
4. Nyissa ki a Betöltőajtót.
5. Amennyiben szükséges, állítsa be a segédfunkciókat, a hőmérsékletet és a centrifugálási sebességet.
6. A program elindításához nyomja meg a Start/Szünet gombot.

4.16 Program megszakítása

A program megszakításához forgassa el a Programválasztó gombot és válasszon ki egy másik programot. Az előző program ekkor törődik. A Befejezés / Törlés lámpa folyamatosan villogni kezd, mely azt jelzi, hogy a program törölve lett.

A szivattyú funkció 1-2 percre bekapcsol, függetlenül a program aktuális állásától, illetve attól, hogy a mosógépben van-e víz vagy nincs. Ezután a gép készen áll az új program elindítására.



A megállított program adott lépésétől függően előfordulhat, hogy az új programhoz újra fel kell töltenie a gépet mosószerrel és öblítővel.

4.17 Program vége

Ha a program lejár, az „End” felirat megjelenik a kijelzőn.

1. Várja meg, amíg az ajtó világítása folyamatosan elkezd világitani.
2. Nyomja meg a Be- / Kikapcsoló gombot a mosógép kikapcsolásához.
3. Vegye ki a ruhákat és csukja be a mosógép ajtaját. A gép készen áll a következő mosási menetre.

4.18 A gépen van „Készenléti üzemmód” is

Ha a gépet bekapcsolja a Be-/kikapcsoló gombbal, és nem indít el programot, illetve nem végez semmilyen műveletet, vagy, ha a kiválasztott program lejártá után körülbelül 2 percre nem nyom meg egy gombot sem, a készülék automatikusan energiatakarékos üzemmódba vált. A jelzőlámpák fényereje lecsökken. Amennyiben a termék a program időtartamát kijelző kijelzővel is rendelkezik, az teljesen kikapcsol. A Programválasztó gomb elforgatása vagy bármely gomb megnyomása esetén a lámpák és a kijelző visszakapcsolnak. Az energiatakarékos üzemmódból történő kilépéskor a már kiválasztott dolgok megváltozhatnak. A program indítása előtt ellenőrizze, hogy a kiválasztások megfelelőek-e. Ha szükséges, végezze el a beállításokat. Ez nem hiba.

5 Karbantartás és tisztítás

A termék élettartama meghosszabbítható, a gyakran előforduló problémák pedig elkerülhetők, ha a gépet rendszeresen tisztítja.

5.1 A mosószertartó fiók tisztítása

Tisztítsa meg rendszeresen a mosószertartót (4-5 menetenként) annak érdekében, hogy ne rakódjon le benne a mosópor.

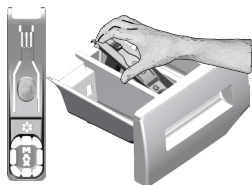

Az eltávolításhoz emelje fel a szifon hátsó részét az ábrán látható módon.



Amennyiben a víz és az öblítő keveréke a normálisnál nagyobb mértékben kezd összegyűlni a légító tartórékeszében, akkor a szifont ki kell tisztítani.

2. Bő, langyos vízzel mossa ki a kádban a mosószertartó fiókot majd a szívócsövet. Tisztítás közben viseljen védőkesztyűt vagy használjon megfelelő keféket, hogy védje

a kezét a visszamaradt mosószert-maradványoktól.

3. A fenti tisztítási műveletek elvégzése után helyezze vissza a szifont a helyére és tolja felele az elülső részét, hogy a záró fül megfelelően rögzüljön.

5.2 A betöltőajtó és a dob tisztítása

Dobtisztító programmal rendelkező termékek esetén olvassa el a Termék működtetése - Programok című fejezetet.

Dobtisztító funkcióival nem rendelkező gépek esetén kövesse az alábbi lépéseket a dob tisztításához:

Válassza az **Additional Water (További víz)** vagy **Extra Rinse (Extra öblítés)** kiegészítő funkciót. Használjon egy előmosásn nélküli Gyapjú **programot**. Állítsa a **hőmérsékletet a dobtisztító szeren lévő ajánlott értékre, melyet a jogosult szolgáltatók is meg tudnak Önnek adni**. Futtassa le ezt a programot szennyes nélkül. A program indítása előtt tegyen egy zacskó különleges dobtisztítószert (ennek hiányában max. 100 gramm vízkőoldót) a fő mosószertadagolóba („2” számú adagoló) Ha a vízkőoldó tableta formátumú, akkor tegyen egy tablettát a 2. számú mosószertadagolóba. A program végét követően szárítsa ki a dob belsejét egy tiszta rongydarabbal.



Kéthavonta ismételje meg a Dobtisztítás programot.



Kizárólag mosógépekhez használatos vízkőmentesítőt használjon.

Minden mosás után ellenőrizze, hogy nem maradt-e idegen anyag a doban.



Amennyiben a lenti képen látható lyukak eltömődnek, egy fogpiszkáló segítségével tisztítsa ki őket.



Az idegen anyagok a dob rozsdásodását okozhatják. A dob felületén lévő foltok megtisztításához használjon rozsdamentes acélhoz kifejlesztett tisztítószert. Soha ne használjon fém dörzsít vagy keféket.



FIGYELMEZTETÉS: Soha ne használjon szivacsot vagy súrolószert. Ezek kárt tehetnek a festett és a műanyag felületekben.

5.3 A gép és a vezérlőpanel tisztítása

Szükség esetén szappanos vízzel vagy nem korrozív, gyenge gél mosogatószerrel mossa le a gép külsejét, majd egy száraz, puha ruhával törölgesse át.

A vezérlőpanel tisztításához kizárólag puha, száraz ruhát használjon.

5.4 A vízbeeresztő szűrők tisztítása

Az egyes vízbeömlő szelepek végéin (a gép hátulós részén) és az egyes bemeneti víztömítők végén (ahol azok a csaphoz vannak kapcsolva) szűrők találhatóak. Ezek a szűrők megakadályozzák, hogy idegen anyagok és szennyeződés kerülhessen a vízbe, majd azon keresztül a gépbe. A piszkos szűrőket meg kell tisztítani.

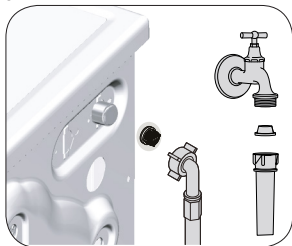

- 1 Zárja le a csapokat.
- 2 Távolítsa el a vízbeeresztő csövek anyáit, hogy hozzáférhessen a vízbeeresztő szelepek szűrőjéhez. Tisztítsa meg őket egy erre alkalmas kefével. Amennyiben a szűrők nagyon piszkosak lennének, vegye ki azokat harapófóval, és így tisztítsa meg őket.
- 3 Vegye ki a bemeneti víztömítő lapos végén található szűrőket a tömítésekkel együtt, majd folyóvízben alaposan tisztítsa meg őket.
- 4 A tömítéseket és a szűrőket óvatosan illeszze vissza a helyére, majd kézzel húzza meg a tömlőanyákat.

5.5 Az esetlegesen visszamaradt víz leszivattyúzása és a szivattyúszűrő tisztítása

A gép szűrőrendszere megakadályozza, hogy a mosóvíz leeresztése közben gombok, pénzérmék, szövetfoszlányok és más szilárd anyagok eltömítsék a szivattyú propellerét. Ily módon a víz akadály nélkül távozhat és a szivattyú tovább marad működőképes.

Amennyiben a gép nem szivattyúzná le a vizet, akkor a szivattyú szűrője eltömíthető. A szűrőt háromhavonta, vagy akkor kell megtisztítani, ha az eltömíedik. A szivattyú szűrőjének kitisztításához a vizet előbb le kell szivattyúzni. Ezenkívül a gép szállítása előtt (pl. költözéskor), valamint fagypont alatti hőmérséklet esetén is teljesen le kell eresztetni a vizet.



FIGYELMEZTETÉS: A szivattyú szűrőjén fennakadt idegen anyagok kárt tehetnek a gépben, vagy zajossá tehetik a gép működését.



FIGYELMEZTETÉS: Ha a gép használaton kívül van, zárja el a csapot, szerelje le a vízbeömlő tömlőt és eressze le a gépben lévő vizet, elkerülendő a beszerelés helyén fennálló esetleges fagyveszélyt.



FIGYELMEZTETÉS: Minden használat után zárja el a gép vízcspáját.

A piszkos szűrő megtisztításához és a víz leszivattyúzásához:

- 1 Húzza ki a gépet az áramtalanításához.



FIGYELMEZTETÉS: A gépben a víz hőmérséklete akár a 90 °C-ot is elérheti. Az égési sérülések elkerülése érdekében a szűrőt csak azután szabad megtisztítani, hogy a gépben lévő víz lehűlt.

- 2 Nyissa ki a szűrősapkát.

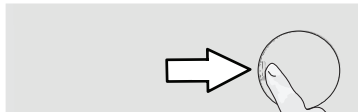

- 3 Egyes gépek vészleeresztő tömlővel vannak ellátva, míg mások nincsenek. A víz leeresztéséhez kövesse az alábbi lépéseket.

Ha a gép nincs ellátva vészleeresztő tömlővel:

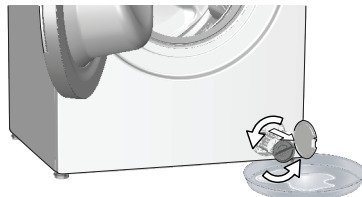

- a Helyezzen egy nagyobb edényt a szűrő elé, amely képes felfogni a szűrőből kiömlő vizet.
- b Lazítson a szivattyú szűrőjén (az óramutató járásával ellenkező irányban), amíg a víz el nem kezd kiömleni belőle. Irányítsa a kiömlő vizet a szűrő elé helyezett edénybe. Egy rongy segítségével felitathatja az esetlegesen kiömlött vizet.
- c Ha a gépből a víz teljesen kiürült, vegye ki a szűrőt annak elforgatásával.
- 4 Tisztítsa meg a szűrőt a maradványoktól és az esetleges szövetcszalaktól.
- 5 Helyezze be a szűrőt.
- 6 Ha a szűrősapka két részből áll, akkor a szűrősapkát a fül lenyomásával zárja le. Ha egy részből áll, akkor először helyezze a fülkeket a helyükre alul, majd nyomja meg a felső részüket.

6 Műszaki adatok

Megfelelés a Bizottság (EU) No 1061/2010 felhatalmazáson alapuló rendeletének

Beszállító neve vagy védjegye	Beko
Modell neve	WMY 71233 LMB3
Névleges kapacitás (kg)	7
Energiahatékonysági osztály / A+++-tól (legmagasabb hatékonysági fok) D-ig (legalacsonyabb hatékonysági fok)	A+++
Éves energiafogyasztás (kWh) ⁽¹⁾	171
Standard 60°C fokos pamutprogram energiafogyasztása teljes töltet esetén (kWh)	0.950
Standard 60°C fokos pamutprogram energiafogyasztása részöltet esetén (kWh)	0.620
Standard 40°C fokos pamutprogram energiafogyasztása részöltet esetén (kWh)	0.600
Energiafogyasztás kikapcsolt állapotban (W)	0.250
Energiafogyasztás bekapcsolva hagyott állapotban (W)	1.000
Éves vízfogyasztás (l) ⁽²⁾	10560
Centrifuga energiahatékonysági osztály / A-tól (legmagasabb energiahatékonysági fok) G-ig (legalacsonyabb energiahatékonysági fok)	B
Maximális centrifugálási sebesség (rpm)	1200
Fennmaradó nedvesség (%)	53
Standard pamutprogram ⁽³⁾	Pamut Eco 60°C és 40°C
Standard 60°C fokos pamutprogram programideje teljes töltet esetén (min)	211
Standard 60°C fokos pamutprogram programideje részöltet esetén (min)	185
Standard 40°C fokos pamutprogram programideje részöltet esetén (min)	187
Bekapcsolva hagyott állapot időtartama (min)	N/A
Mosási/centrifugálási zajszint (dB)	62/77
Beépített	Non
Névleges kapacitás (kg)	7
Magasság (cm)	84
Szélesség (cm)	60
Mélység (cm)	50
Nettó súly (±4 kg)	64
Egyszeres vízbemenet / dupla vízbemenet	• / -
• Elérhető	
Elektromos bemenet (V/Hz)	230 V / 50Hz
Teljes áram (A)	10
Összteljesítmény (W)	2200
Fő modellkód	9210

⁽¹⁾ 220 standard mosási ciklus energiafogyasztása 60°C és 40°C fokos standard pamutprogram teljes és részöltete esetén, valamint az alacsony energiafogyasztású módok fogyasztása A tényleges energiafogyasztás a készülék felhasználásától függ.

⁽²⁾ 220 standard mosási ciklus vízfogyasztása 60°C és 40°C fokos pamutprogram teljes vagy részöltete esetén A tényleges vízfogyasztás a készülék felhasználásától függ.

⁽³⁾ A címkén és a kézikönyvben található információ a "standard 60°C fokos pamutprogram" és a "standard 40°C fokos pamutprogram" standard programokra vonatkozik és ezek a programok alkalmasak a normál szennyeződésű pamut ruhák tisztítására, továbbá az energia- és vízfogyasztást együttesen figyelembe véve ezek a programok a leghatékonyabbak.

A változtatás jogát fenntartjuk!

7 Hibaelhárítás

A program nem indul el az ajtó zárása után.

- A Start / Szünet / Megszakítás gomb nem lett megnyomva. >>> *Nyomja meg a Start / Szünet / Megszakítás gombot.

A program nem indítható vagy választható ki.

- Elképzelhető, hogy a gép önvédelmi módra kapcsolta magát valamely közmű probléma miatt (például feszültség, víznyomás stb. következtében). >>>A program megszakításához forgassa el a Programválasztó gombot és válasszon ki egy másik programot. Az előző program ekkor törölődik. (Lásd: "Program megszakítása")

Víz van a gépben.

- A minőség-ellenőrzési folyamatot követően víz maradt a gépben. >>> Ez nem hiba; a víz nem tesz kárt a gépben.

A gép rázkódik vagy zajos.

- Lehet, hogy a gép nem áll stabilan. >>> Állítsa be a gép lábát úgy, hogy az vízszintesen álljon.
- Lehet, hogy egy kemény tárgy került a szivattyú szűrőjébe. >>> Tisztítsa meg a szivattyú szűrőjét.
- A szállításnál használatos biztonsági csavarok nincsenek eltávolítva. >>> Távolítsa el a szállításnál használt biztonsági csavarokat.
- Lehet, hogy túl kevés ruha van a gépben. >>> Helyezzen több ruhát a gépbe.
- Lehet, hogy túl sok ruha van a gépben. >>> Vegyen ki a gépből pár ruhadarabot, vagy rendezze el a ruhákat egyenletesen.
- Lehet, hogy a gép nekinyomódik egy merev tárgynak. >>> Ügyeljen rá, hogy a gép ne nyomódjon neki semminek.

A gép röviddel a program kezdete után megállt.

- Lehet, hogy a gép az alacsony feszültség miatt állt meg ideiglenesen. >>> A feszültség normális szintre való visszaállását követően a gép ismét működni fog.

A program időzítője nem számol vissza. (Kijelzővel ellátott modelleknél)

- Vízfelszíváskor az időzítő leállhat. >>> Az időzítő addig nem kezd el visszaszámolni, amíg a gép fel nem szívta a szükséges mennyiségű vizet. A gép egészen addig vár, amíg elegendő mennyiségű víz kerül bele, hogy ezzel elkerülhető legyen a rossz mosási eredmény. Az időzítő ezután folytatja csak a visszaszámolást.
- Melegedéskor az időzítő leállhat. >>> Az időzítő addig nem számol vissza, amíg a gép el nem éri a kívánt hőmérsékletet.
- Centrifugázáskor az időzítő leállhat. >>> Ha a dobban egyenetlenül van elrendezve a szennyes, akkor bekapcsolhat az automatikus egyenetlen szennyeselrendező érzékelő rendszer.
- Ha a ruhák nincsenek arányosan elosztva a gépben, a gép és annak környezete védelme érdekében a centrifugálás nem indul el. Ilyenkor a szennyeset át kell rendezni, majd el kell indítani a centrifugázást.

Habzik a mosószertartó.

- Túl sok mosószert tett a fiókba. >>> Tegyen 1 evőkanál öblítőt fél liter vízbe, és öntse ezt a mosószertartó fő mosórészébe.
- Tegye be a programnak és a ruha mennyiségének megfelelő mennyiségű mosóport (Lásd: "Program és fogyasztási táblázat"). Kiegészítő vegyszerek (pl. folteltávolítók, fehérítők stb.) esetén kevesebb mosóport kell betenni.

A program lejártá után a ruha nedves marad

- Lehet, hogy túl sok mosóport tett a gépbe, ami fokozott mértékű habzáshoz vezetett, és így az automatikus habelnyelő rendszer bekapcsolt. >>> Ügyeljen a mosópor megfelelő mennyiségére.
- Ha a ruhák nincsenek arányosan elosztva a gépben, a gép és annak környezete védelme érdekében a centrifugálás nem indul el. Ilyenkor a szennyeset át kell rendezni, majd el kell indítani a centrifugázást.



FIGYELMEZTETÉS: Ha az itt közölték segítségével sem tudja elhárítani a problémát, akkor forduljon a vizonteladóhoz vagy a hivatalos márkaszervizhez. Sose próbálja saját maga megjavítani a készüléket!

