

# Mosógép

## Használati útmutató

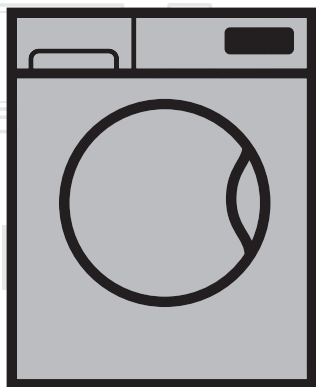

WTE 10744 XW0

HU

Dokumentum Száma= 2820526861\_HU/16-04-19.(17:52)

**beko**

# Tisztelt Vásárlónk!

## Kérjük, először olvassa el a Használati útmutatót!

Köszönjük, hogy a Beko termékét választotta. Reméljük, hogy a kiváló minőséget és csúcstechnológiát képviselő termék segítségével a lehető legjobb eredményeket sikerül majd elérnie.

Ennek érdekében, mielőtt használatba venné a terméket, kérjük, alaposan olvassa át a Használati útmutatót és az egyéb dokumentumokat, és azokat a későbbiekben is őrizze meg. Amennyiben a terméket valaki másnak adja át, mellékelje hozzá a Használati útmutatót is. Kövesse az útmutatóban foglalt figyelmeztetéseket és tájékoztatót.

A használati utasítást a [www.beko.com](http://www.beko.com) oldalon találja meg.

## Szimbólumok magyarázata

---



### VESZÉLY!

- **Magas** kockázatot képviselő veszélyforrás, amely halálhoz, vagy súlyos sérüléshez vezethet.
- 



### FIGYELMEZTETÉS!

- **Közepes** kockázatot képviselő veszélyforrás, amely halálhoz, vagy súlyos sérüléshez vezethet.
- 



### VIGYÁZAT!

- **Alacsony** kockázatot képviselő veszélyforrás, amely kisebb, vagy közepesen súlyos sérüléshez vezethet.
- 



### MEGJEGYZÉS

Hasznos tájékoztató és a használattal kapcsolatos hasznos figyelmeztetések.

---



Ez a termék a legújabb technológiával, környezetbarát körülmények között készült.

---

# TARTALOM

<b>1.Általános biztonsági előírások</b>	<b>5</b>
1.1 Gyermekek biztonsága .....	5
1.2 Termékbiztonság .....	6
1.3 Elektromos biztonság.....	6
1.4 A forró felületek biztonsága.....	7
1.5 Egyéb .....	7
<b>2.Környezetvédelmi előírások</b>	<b>8</b>
2.1 A WEEE-irányelvnek való megfelelés .....	8
2.2 A leselejtezett termék kidobása .....	8
2.3 Csomagolási információk .....	8
2.4 Mit tehet Ön az energiatakarékosságért .....	9
<b>3 Rendeltetésszerű használat</b>	<b>10</b>
<b>4.Az Ön készüléke</b>	<b>11</b>
4.1 Áttekintés .....	11
4.2 A csomagolás tartalma.....	12
4.3 Kezelőpanel .....	13
4.4 Képernyőkép .....	14
<b>5. Műszaki adatok</b>	<b>15</b>
<b>6. Üzembe helyezés</b>	<b>16</b>
6.1 Megfelelő helyszín az üzembe helyezéshez .....	16
6.2 A csomagolás eltávolítása .....	17
6.3 A szállításhoz használt biztonsági csavarok eltávolítása.....	18
6.4 A vízellátás csatlakoztatása .....	19
6.5 A szennyvízcső csatlakoztatása a lefolyóhoz .....	20
6.6 A lábak beállítása.....	21
6.7 Elektromos csatlakoztatás .....	22
<b>7. Első használat</b>	<b>23</b>
7.1 Dob tisztítása .....	23
<b>8. Mosás előkészítése</b>	<b>24</b>
8.1 A szennyes ruha szétválogatása .....	24
8.2 A szennyes ruhák előkészítése mosásra .....	25
8.3 A szennyes betöltése és kiszedése.....	25
8.4 A mosószer használata.....	26
8.4.1 Mosószera dagoló fiók .....	26
8.4.2 Mosószer, öblítő és egyéb tisztítószer .....	26
8.4.3 A mosószer kiválasztása.....	26
8.4.4 A mosószer mennyiségének beállítása .....	27
8.4.5 Folyékony mosószerek vagy gélek használata .....	27
8.4.6 Tablettás és kapszulás mosószerek használata .....	27
8.4.7 Öblítő használata .....	28

8.4.8 Keményítő használata.....	28
8.4.9 Vízkőoldó használata.....	28
8.4.10 Fehérítők használata.....	28
<b>9. Programok és segédfunkciók</b> .....	<b>29</b>
9.1 Programválasztás.....	29
9.2 Programok.....	30
9.3 Programtáblázat.....	36
9.4 Segédfunkció választása.....	38
9.4.1 Segédfunkciók.....	38
9.4.2 Lásd a „Funkciók és programok kiválasztása a funkciógombok 3 másodpercig történő nyomva tartásával” című résznél.....	39
<b>10. Program beállítása</b> .....	<b>41</b>
10.1 Hőmérséklet kiválasztása.....	41
10.2 Centrifugázási sebesség kiválasztása.....	41
10.3 Gyorsmosás funkció (Rapido).....	42
10.4 A program elindítása.....	43
10.5 Programfázisok.....	43
10.6 Program vége.....	44
<b>11. Programopciók</b> .....	<b>45</b>
11.1 A befejezési idő beállítása.....	45
11.1.1 Befejezési idő beállításának törlése.....	46
11.2 A gép készenléti üzemmódba állítása és ruhák hozzáadása.....	46
11.3 Program megszakítása.....	47
<b>12. További funkciók</b> .....	<b>48</b>
12.1 A hangjelzés be- és kikapcsolása.....	48
12.2 A betöltőajtó zárja.....	48
12.2.1 A betöltőajtó kinyitása áramkimaradás esetén:.....	49
<b>13. Karbantartás és tisztítás</b> .....	<b>50</b>
13.1 A mosószeres fiók tisztítása.....	50
13.2 A betöltőajtó tisztítása.....	50
13.3 A gép és a vezérlőpanel tisztítása.....	50
13.4 A vízbeeresztő szűrők tisztítása.....	51
13.5 A szivattyú szűrőjének tisztítása.....	51
13.5.1 Szennyezett szűrők tisztítása.....	52
<b>14. Hibaelhárítás</b> .....	<b>53</b>



# 1. Általános biztonsági előírások

---

## 1.1 Gyermekek biztonsága



FIGYELMEZTETÉS!

- **3** év alatti gyermekek kizárólag folyamatos felügyelet mellett tartózkodhatnak a készülék közelében.
- A terméket csak abban az esetben használhatják **8** évesnél idősebb gyermekek és olyan személyek, akiknél érzékszervi vagy mentális képességek nem teljes mértékben fejlődtek ki, illetve olyanok, akik nem rendelkeznek a kellő tapasztalattal és tudással, ha felügyeletet biztosítanak számukra vagy megfelelő utasításokkal látják el őket a termék biztonságos használatával és az azzal járó veszélyekkel kapcsolatban.
- 8 év alatti gyermekek nem férhetnek hozzá a készülékhez, és nem piszkálhatják azt.
- A tisztítási és karbantartási feladatokat gyermekek csak felügyelet mellett végezhetik el.
- Az elektromos termékek veszélyesek a gyermekek számára.
- Annak érdekében, hogy a gyermekek ne tudjanak beavatkozni a termék működésébe, használja a gyerekszárat.
- Amennyiben elhagyja a helyiséget, ahol a termék található, ne felejtse el bezárni a készülék betöltőajtóját.
- A csomagolóanyagok veszélyt jelentenek a gyermekekre.

## 1.2 Termékbiztonság



**FIGYELMEZTETÉS!**

- Ha a terméket nem használja, húzza ki az elektromos csatlakozót a konnektorból.
- Az üzembehelyezési és javítási munkálatokat minden esetben bízza egy arra jogosult márkaszervizre.
- A lezárt betöltőajtót soha ne próbálja meg erővel kinyitni. Az ajtó azonnal kinyílik, ha a mosási folyamat véget ért. Ha az ajtó nem nyílik, kövesse „A betöltőajtó nem nyitható ki.” pontnál leírt utasításokat a Hibaelhárítás című részben. A betöltőajtó erőszakkal történő kinyitásakor az ajtó és a zárszerkezet is megsérülhet.
- A betöltőajtót soha ne nyissa ki, illetve ne vegye ki a szűrőt, ha a dob belsejében még víz van. Ellenkező esetben a víz kifolyhat és a forró víz sérülést okozhat.
- A víz befolyó- és kifolyó tömlőit biztonságosan kell rögzíteni és azok nem lehetnek sérültek.

## 1.3 Elektromos biztonság



**VESZÉLY!**

- Ha a készülék meghibásodik, ne használja azt, amíg azt egy arra jogosult márkaszervizzel meg nem javíttatja.
- Ne kíséreljen meg hozzáférni a készülék olyan belső alkatrészeihez, melyek nem szerepelnek a kézikönyv karbantartási utasításai között.
- Soha ne mossa úgy a terméket, hogy vizet önt vagy szór a felületére!
- Nedves kézzel soha ne érintse meg a tápkábel csatlakozóját!

## 1.4 A forró felületek biztonsága



FIGYELMEZTETÉS!

- A magas hőmérsékletű mosás során a betöltőajtó üvege erősen felforrósodik. Emiatt mosás közben különösen ügyeljen arra, hogy gyermekek ne érinthessék meg a készüléket.



## 1.5 Egyéb



- Ne használjon gyúlékony, robbanékony, és hasonló vegyszereket a termék tisztításához vagy egyéb célra.
- Ne lépjen vagy álljon a termékre.
- Ne helyezzen nehéz tárgyakat a termékre.
- Ha a mosógép tetejére szárítógépet tervez szerelni, rögzítse azt az arra feljogosított márkaszerviznél beszerezhető rögzítőeszközzel.
- Ha a termék megsérül, ne kísérelje meg megjavítani, húzza ki a konnektorból, zárja el a csapot, és lépjen kapcsolatba a márkaszervizzel.
- Tartsa távol háziállatait a mosógéptől.

## 2. Környezetvédelmi előírások

---

### 2.1 A WEEE-irányelvnek való megfelelés

A termék nem tartalmaz a T.R. „Az elektromos és elektronikus berendezések hulladékainak korlátozásáról szóló rendeletében” meghatározott káros vagy tiltott anyagokat. Környezeti- és Városfejlesztési Minisztérium. A termék megfelel a WEEE (elektromos és elektronikus berendezések hulladékairól szóló) irányelv követelményeinek.

### 2.2 A leselejtezett termék kidobása



A termék csúcsmínőségű alkatrészekből és anyagokból készül, melyek ismét felhasználhatók és újrahasznosíthatók. Ebből következően az élettartam lejártá után ne dobja ki a terméket a háztartási hulladékkal együtt. Vigye el egy gyűjtőpontra az elektromos és elektronikus részek újrahasznosítása céljából. A legközelebbi gyűjtőponttal kapcsolatos információkért vegye fel a kapcsolatot a helyi hatóságokkal. Segítsen megővni a környezetet és a természeti erőforrásokat a használt termékek újrahasznosításával.

A gyermekek biztonsága érdekében, a termék leselejtezése előtt vágja el a tápkábelt és rongálja meg a mosógép ajtajának záró mechanizmusát.

A veszélyes anyagok alkalmazásának korlátozásáról szóló RoHS-irányelvnek való megfelelés

A megvásárolt termék megfelel a veszélyes anyagok alkalmazásának korlátozásáról szóló uniós RoHS-irányelvnek (2011/65/EU). A termék az irányelvben meghatározott káros vagy tiltott anyagokat nem tartalmaz.

### 2.3 Csomagolási információk

A termék csomagolóanyagai a nemzeti környezetvédelmi jogszabályoknak megfelelően újrahasznosítható anyagokból készülnek. Ne dobja ki a termék csomagolását a háztartási hulladékkal együtt. A csomagolóanyagot vigye el a helyi hatóságok által a csomagolóanyagok begyűjtésére kijelölt pontra.

## 2.4 Mit tehet Ön az energiatakarékosságért



**VIGYÁZAT!**

- Kövesse a program és fogyasztási táblázatban megadottakat.
  - Ha a mosógépet túlterhelik, annak teljesítménye jelentősen csökken.
  - Ezenkívül az erős zaj és a rezgés okozhat problémákat.

A következő információk elősegítik a termék gazdaságos és energiatakarékos használatát.

- a) A terméket minden esetben a program által megengedett legnagyobb kapacitással használja, de soha ne helyezzen be ennél több ruhát. Lásd: „Program és fogyasztási táblázat”.
- b) Kövesse a „Program és fogyasztási táblázatban” megadott javasolt hőmérsékleteket.
- c) A kismértékben szennyezett ruhákat mindig alacsony hőmérsékleten mossa.
- d) Kismennyiségű, kismértékben szennyezett ruhákhoz használjon gyorsított programokat.
- e) A kismértékben szennyezett ruhákhoz ne használjon előmosást és magas mosási hőmérsékletet.
- f) Ha használni szeretné a gép szárító funkcióját, akkor válassza a leggyorsabb centrifugálási sebességet a mosásnál.
- g) A mosószer csomagolásán javasolt mennyiségnél soha ne használjon több mosószert.

### 3 Rendeltetésszerű használat

---

- a) A terméket otthoni használatra tervezték.
- b) Nem használható ipari célokra és nem használható a rendeltetésszerű használattól eltérő feladatokhoz.
- c) A készülék gépben mosható textil ruhák mosására használható.
- d) A gyártó nem vállal felelősséget a helytelen használatból vagy szállításból eredő károkért.
- e) A berendezés élettartama 10 év. Ezen idő alatt a készülék megfelelő üzemelése érdekében biztosítjuk az eredeti cserealkatrészeket.
- f) Szőnyeget, futókat stb. ne mosson a gépben. Ellenkező esetben a gép maradandó sérüléseket szenvedhet!

## 4. Az Ön készüléke

### 4.1 Áttekintés

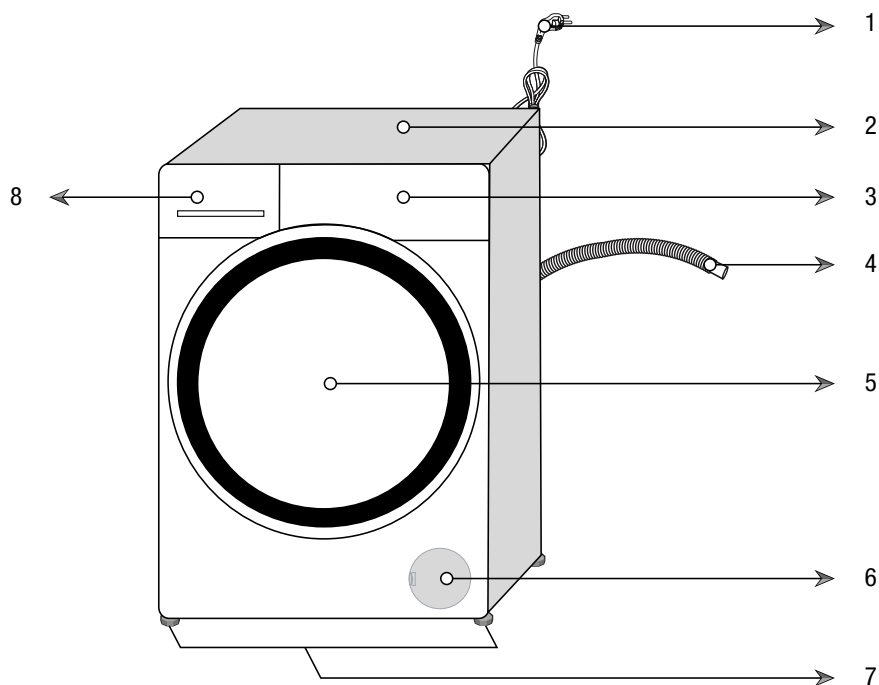

- 1- Tápkábel
- 2- Felső panel
- 3- Kezelőpanel
- 4- Leeresztőcső
- 5- Betöltőajtó
- 6- Szűrősapka
- 7- Állítható láb
- 8- Mosószeradagoló fiók

## 4.2 A csomagolás tartalma



Tápkábel



Leeresztőcső

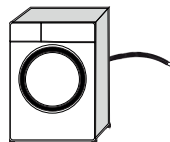

Szállításhoz használt biztonsági csavarok

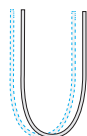

Hálózati vízcső

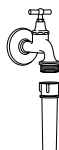
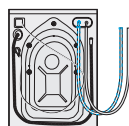

Tartórekesz folyékony mosószerhez



Használati útmutató



Műanyag dugós csatlakozó



### MEGJEGYZÉS

- A jelen használati útmutatóban található ábrák csupán illusztrációk, így előfordulhat, hogy azok nem egyeznek teljesen az adott termékkel.



## 4.3 Kezelőpanel

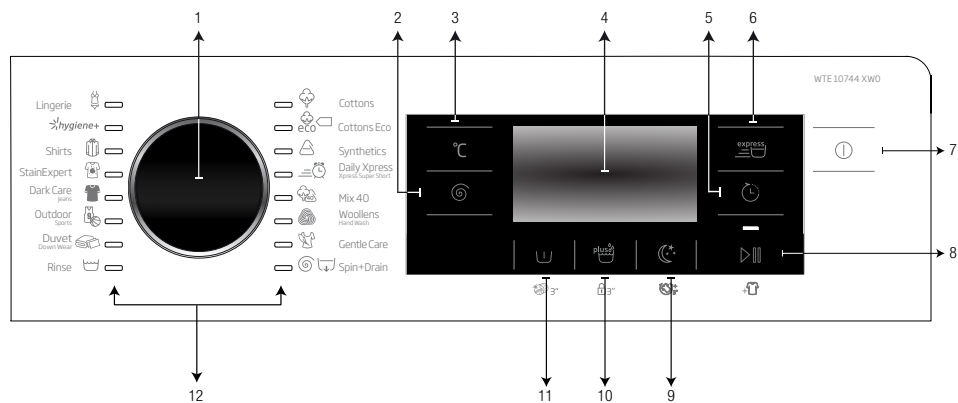

- 1 - Programválasztó gomb
- 2 - A centrifugálási szint beállítógombja
- 3 - Hőmérséklet-beállítógomb
- 4 - Kijelző
- 5 - A befejezési idő beállítógombja
- 6 - Gyorsmosás gomb
- 7 - Be-/kikapcsoló gomb
- 8 - Start / Szünet gombot
- 9 - Segédfunkciógomb 3
- 10 - Segédfunkciógomb 2
- 11 - Segédfunkciógomb 1
- 12 - Programválasztó fények

## 4.4 Képernyőkép

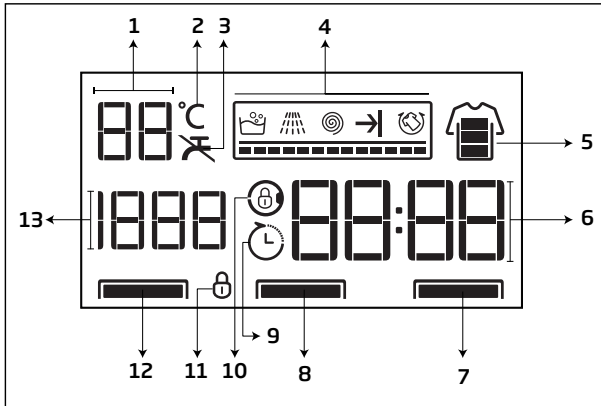

- 1 - Hőmérsékletjelző
- 2 - Hőmérséklet szimbólum
- 3 - Nincs víz szimbólum
- 4 - Programjelző fény
- 5 - A Gyorsmosás jelzőfénye
- 6 - Időtartamjelző
- 7 - Segédfunkció 1 jelzőfény
- 8 - Segédfunkció 2 jelzőfény
- 9 - Késleltetett indítás bekapcsolva szimbólum
- 10 - A betöltőajtó lezárását jelző szimbólum
- 11 - Gyerekszár bekapcsolva szimbólum
- 12 - Segédfunkció 3 jelzőfény
- 13 - A centrifugázási sebesség kiválasztásának jelzőfénye

## 5. Műszaki adatok

Megfelelés a Bizottság (EU) No 1061/2010 felhatalmazáson alapuló rendeletének	
Beszállító neve vagy védjegye	Beko
Modell neve	WTE 10744 XW0
Névleges kapacitás (kg)	10
Energiahatékonysági osztály / A+++-tól (legmagasabb hatékonysági fok) D-ig (legalacsonyabb hatékonysági fok)	A+++
Éves energiafogyasztás (kWh) <sup>(1)</sup>	191
Standard 60°C fokos pamutprogram energiafogyasztása teljes töltet esetén (kWh)	0,970
Standard 60°C fokos pamutprogram energiafogyasztása részöltet esetén (kWh)	0,760
Standard 40°C fokos pamutprogram energiafogyasztása részöltet esetén (kWh)	0,740
Energiafogyasztás kikapcsolt állapotban (W)	0,500
Energiafogyasztás bekapcsolva hagyott állapotban (W)	0,700
Éves vízfogyasztás (l) <sup>(2)</sup>	10119
Centrifuga energiahatékonysági osztály / A-tól (legmagasabb energiahatékonysági fok) G-ig (legalacsonyabb energiahatékonysági fok)	B
Maximális centrifugálási sebesség (rpm)	1400
Fennmaradó nedvesség (%)	53
Standard pamutprogram <sup>(3)</sup>	Pamut Eco 60°C és 40°C
Standard 60°C fokos pamutprogram programideje teljes töltet esetén (min)	225
Standard 60°C fokos pamutprogram programideje részöltet esetén (min)	195
Standard 40°C fokos pamutprogram programideje részöltet esetén (min)	195
Bekapcsolva hagyott állapot időtartama (min)	N/A
Mosási/centrifugálási zajszint (dB)	55/76
Beépített	Non
Magasság (cm)	84
Szélesség (cm)	60
Mélység (cm)	64
Nettó súly (±4 kg)	77
Egyszeres vízbemenet / dupla vízbemenet	• / -
• Elérhető	
Elektromos bemenet (V/Hz)	230 V / 50Hz
Teljes áram (A)	10
Összteljesítmény (W)	2200
Fő modellkód	9814
<sup>(1)</sup> 220 standard mosási ciklus energiafogyasztása 60°C és 40°C fokos standard pamutprogram teljes és részöltete esetén, valamint az alacsony energiafogyasztású módok fogyasztása A tényleges energiafogyasztás a készülék felhasználásától függ.	
<sup>(2)</sup> 220 standard mosási ciklus vízfogyasztása 60°C és 40°C fokos pamutprogram teljes vagy részöltete esetén A tényleges vízfogyasztás a készülék felhasználásától függ.	
<sup>(3)</sup> A címkén és a kézikönyvben található információ a "standard 60°C fokos pamutprogram" és a "standard 40°C fokos pamutprogram" standard programokra vonatkozik és ezek a programok alkalmasak a normál szennyeződésű pamut ruhák tisztítására, továbbá az energia- és vízfogyasztást együttesen figyelembe véve ezek a programok a leghatékonyabbak.	
A változtatás jogát fenntartjuk!	

# 6. Üzembe helyezés

## 6.1 Megfelelő helyszín az üzembe helyezéshez



### FIGYELMEZTETÉS!

- A sérült készülékek veszélyt jelentenek.
  - A beszerelést megelőzően ellenőrizze a gépet, hogy nincsenek-e rajta sérülések.
  - Amennyiben vannak, ne szerelje be a készüléket.



### VIGYÁZAT!

- Soha ne helyezze a készüléket nem megfelelő teherbírású padlófelületre.
  - Ellenkező esetben a gép vagy a padló megsérülhet.
  - A mosógép és a szárítógép összes tömege (teljesen megpakolva és egymásra helyezve) körülbelül 180 kilogramm.
- A terméket ne helyezze üzembe olyan környezetben, ahol a hőmérséklet fagypont alá csökkenhet.
  - Ellenkező esetben a készülék megsérülhet, és eláraszthatja vízzel az épületet.



### MEGJEGYZÉS

- A beszerelés helyén található elektromos hálózat, csapvíz és szennyvíz csatornák előkészítése minden esetben a vásárló felelőssége. A termék beszerelésével kapcsolatban az előkészületek elvégzése után forduljon a legközelebbi szervizhez.
- Biztosítsa, hogy az üzembe helyezéskor vagy a tisztítási műveletek során végzett mozgatáskor a vízbevezető és a leeresztő csövek, továbbá a tápkábel soha ne hajoljanak meg és törjenek meg.
- A gyártó nem vállal felelősséget a jogosulatlan személyek által végzett javítási munkák miatt bekövetkező károkért.

- a) Helyezze a terméket egy szilárd, vízszintes és egyenletes felületre.
- b) Soha ne helyezze a terméket szőnyegre.
- c) Ne támassza bútoroknak a készüléket, hagyjon elegendő helyet közöttük.
- d) Ne helyezze a készüléket a padlószinttől elemelt platformra.

## 6.2 A csomagolás eltávolítása



**VIGYÁZAT!**

- Ehhez a művelethez feltétlenül kérjen segítséget.
  - A művelet sérülésveszélyes.



A csomagolóanyag eltávolításához;

- a) Döntse hátrafelé a készüléket.
- b) A csomagolást a szalag meghúzásával tudja leválasztani.

## 6.3 A szállításhoz használt biztonsági csavarok eltávolítása



**VIGYÁZAT!**

- A készülék használatba vétele előtt távolítsa el a szállításhoz használt biztonsági csavarokat.
- Ellenkező esetben a gép megsérülhet.

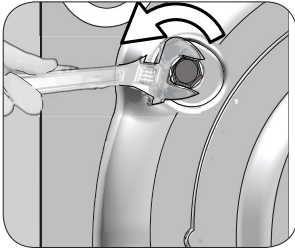

- a) Egy megfelelő villáskulcs segítségével lazítsa meg az összes biztonsági csavart, hogy azok szabadon mozogjanak (C).

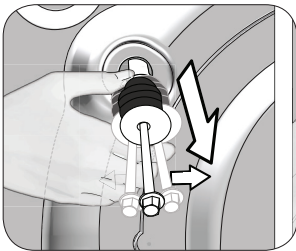

- b) Óvatos csavarásokkal távolítsa el a biztonsági csavarokat.

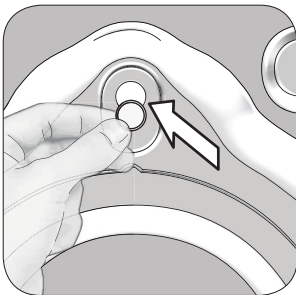

- c) A csavarok eltávolítása után zárja le a lyukakat a használati utasítással együtt mellékelt dugókkal. (P)



**MEGJEGYZÉS**

- A szállításhoz használt biztonsági csavarokat tartsa biztonságos helyen arra az esetre, ha a készüléket ismét mozgatni kellene.
- A készülék mozgatása előtt szállítás során használt biztonsági csavarokat a szétszereléssel ellentétes sorrendben helyezze vissza.

## 6.4 A vízellátás csatlakoztatása



### VIGYÁZAT!

- A gép üzemeltetéséhez a víznyomásnak 1 és 10 bar (0,1 - 1 MPa) közt kell lennie. (A teljesen kinyitott csapból 10-80 liter víznek kell átfolynia percenként.)
  - Magasabb víznyomás esetén iktasson be nyomáscsökkentő szelepet.
- Az új termékhez ne használjon régi vagy használt vízbeömlő tömlőket.
  - Az ugyanis foltos szennyeződést okozhat a mosott ruhán.
- A készülék hideg víz bemenetét ne csatlakoztassa a melegvíz bemenethez.
  - Ilyen esetben a ruhák károsodhatnak, de az is előfordulhat, hogy a készülék átkapcsol biztonsági üzemmódba és nem indul el.

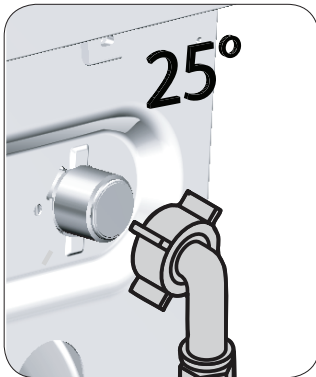

- a) A készülékhez mellékelt hálózati vízcső egyenes végét csatlakoztassa a hideg vízcsaphoz, a hajlítót végét pedig a készülék hátulján található vízbementi nyíláshoz, az ábrán jelzett módon.

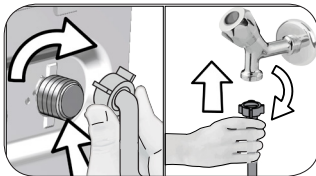

- b) A csövek anyáit kézzel alaposan húzza meg. Az anyák megszorításához soha ne használjon szerszámot.
- c) csatlakoztatás után nyissa ki teljesen a csapot és ellenőrizze, észlel-e szivárgást a csatlakozási pontokon. Amennyiben szivárgást talál, zárja el a csapot és távolítsa el az anyát. A tömítő ellenőrzését követően gondosan erősítse vissza az anyát. Nyissa ki a csapot, és végezze el ismét az ellenőrzéseket.
- d) Ha a készülék használaton kívül van, tartsa zárva a csapokat.

## 6.5 A szennyvízcső csatlakoztatása a lefolyóhoz



### VIGYÁZAT!

- A vízleeresztő tömlő végét vezesse közvetlenül a szennyvíz-lefolyóhoz, mosdókagylóhoz vagy kádhoz.
- Ne érintse meg a készülékből leeresztett vizet. A víz forró lehet, és égési sérülést okozhat.
- A leeresztő cső végét alaposan rögzítse, hogy az ne mozdulhasson el.

- a) A leeresztő tömlő csatlakoztatása minimum 40 cm, maximum 100 cm magasságban legyen.
  - b) A készülék meghibásodhat, ha a leeresztő cső túl közel van a padlóhoz (40 cm-nél alacsonyabban), mivel a készülék így folyamatosan felveszi és leengedi a vizet.
  - c) A készülék meghibásodhat, ha a leeresztő cső 100 cm-nél magasabban van elhelyezve, mivel a víz így nem tud kifolyni, és összegyűlik a készülék belsejében.
- Ennek következtében, tartsa be az ábrán megadott magasságokat.

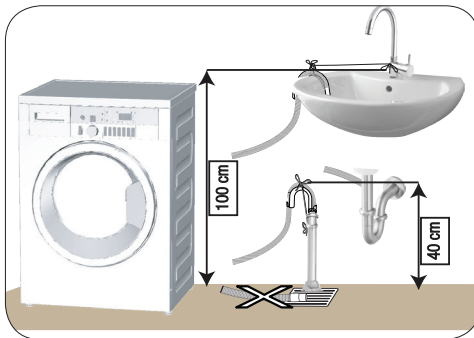

- d) Annak érdekében, hogy a szennyes víz ne folyhasson vissza a készülékbe, és hogy a víz leeresztése könnyű legyen, soha ne merítse bele a tömlőt a piszkos vízbe, illetve ne nyomja 15 cm-nél mélyebbre a leeresztő csonkba. Ha a tömlő túl hosszú, vágja vissza.
- e) A tömlő vége nem tekeredhet meg, nem szabad ráállni és azt a lefolyó és a készülék között nem szabad meghajlítani.
- f) Amennyiben a tömlő hossza túl rövid, csatlakoztasson hozzá egy eredeti hosszabbító tömlőt. A tömlő nem lehet hosszabb 3,2 méternél. Ellenkező esetben a készülék meghibásodhat, mivel így folyamatosan felveszi és leengedi a vizet.



## 6.6 A lábak beállítása



### VIGYÁZAT!

- Állítsa be a lábakat úgy, hogy az a használat helyén ki legyen egyensúlyozva.
  - A lábak beállításával egyensúlyozza ki a gépet.
  - Ellenőrizze a játékot úgy, hogy a gépet a felső átlós éleinél fogva megnyomja.
  - Ellenkező esetben a gép elmozdulhat a helyéről, ami törést és rezgési problémákat okozhat.
- Ne használjon semmilyen szerszámot a csavarok meglazításához! Ellenkező esetben a csavarok sérülhetnek.

- a) Lazítsa meg kézzel a gép talpán található csavarokat.
- b) Állítsa be a lábat úgy, hogy a termék vízszintesen és stabilan álljon.
- c) Húzza meg ismét kézzel a záróanyákat.

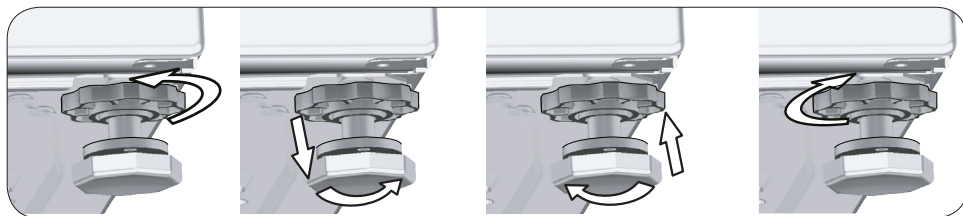

## 6.7 Elektromos csatlakoztatás



**VESZÉLY!**

- A sérült tápkábeleket a kijelölt szervizszakemberrel ki kell cseréltetni.

a) A terméket egy 16A-es biztosítékkal védett, földelt konnektorhoz csatlakoztassa.



**MEGJEGYZÉS**

- Cégünk nem vállal felelősséget a termék (az országában érvényes jogszabályoknak megfelelő) földelés nélkül használatából eredő károkért.
- Amennyiben a házban található biztosíték vagy megszakító aktuális értéke kevesebb, mint 16 Amper, egy képzett villanszerelővel szereltesse be egy 16 Amperes biztosítékot.
- Hosszabbítók és többdugaszos aljzatok segítségével ne csatlakoztassa a készüléket.

b) A csatlakozásnak meg kell felelnie az adott ország nemzeti előírásainak.

c) A tápkábel dugaszának könnyen elérhető helyen kell lennie.

d) Az "(5.) Műszaki adatok" fejezetben meghatározott feszültségnek egyeznie kell a hálózati feszültséggel.

# 7. Első használat

## 7.1 Dob tisztítása



### MEGJEGYZÉS

- A dobtisztító programot szennyes nélkül futtassa le.

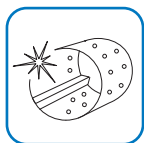

- a) Használja a Dobtisztítás programot.
- b) Állítsa a hőmérsékletet a dobtisztító szeren lévő ajánlott értékre, melyet a jogosult szolgáltatók is meg tudnak Önnek adni.
- c) A program indítása előtt tegyen egy zacskó különleges dobtisztítószeret (ennek hiányában max. 1 teáskanál (100 g) vízkőoldót) a fő mosószera adagolóba. Ha a vízkőoldó tablettá formátumú, akkor tegyen egy tablettát a fő mosószera adagolóba.
- d) Indítsa el a programot.
- e) A program végét követően szárítsa ki a dob belsejét egy tiszta rongydarabbal.











































### MEGJEGYZÉS

- Kéthavonta ismételje meg a Dobtisztítás programot.

# 8. Mosás előkészítése

## 8.1 A szennyes ruha szétválogatása

- a) A program kiválasztása előtt válogassa ki a ruhákat az anyag, szín, és a megengedett víz hőmérséklet értékek alapján.
- a) Kövesse a mosási címkeken található utasításokat.
- a) Ne mossa együtt a színes és a fehér ruhákat. Az új és sötét pamut ruhák sok festéket kiereszthetnek magukból.

MOSÁSI SZIMBÓLUMOK										
 <b>MOSÁS</b>	Gépi mosási szimbólumok									
	Víz hőmérséklet	Maximális	95°C	70°C	60°C	50°C	40°C	30°C		
	Szimbólum(ok)									
 <b>SZÁRÍTÁS</b>	Szárítási szimbólumok									
	Szárítási beállítások									
		Bármilyen hőmérsékleten	Magas hőmérsékleten	Közepes hőmérsékleten	Alacsony hőmérsékleten	Melegítés nélkül	Akassa fel a szárításhoz	Terítse le a szárításhoz	Ne veszen akassza fel a szárításhoz	Árnyékban terítse le a szárításhoz
 <b>VASALÁS</b>	Vasalás -									
	Száraz vagy gőzölős		Magas hőmérsékleten vasalja	Közepes hőmérsékleten vasalja	Alacsony hőmérsékleten vasalja			Ne vasalja	Gőz nélkül vasalja	
	Maximális hőmérséklet		200 °C	150 °C	110 °C					
 <b>FEHÉRÍTŐ</b>										
		Mindenféle fehérítőszer alkalmazható			Fehérítő (nátrium-hipoklorit) használható	Fehérítő használata nem engedélyezett			Csak a klórt nem tartalmazó fehérítők használata engedélyezett	

## **8.2 A szennyes ruhák előkészítése mosásra**

- a) A mosás előtt távolítsa el a fém részeket, mint például a merevítődrótokat, övcsatokat és fém gombokat, vagy mossa a ruhákat mosóhálóban vagy párnahuzatban.
- b) A mosás előtt szedjen ki minden tárgyat a ruhák zsebéből, pl. pénzérték, tollak, gémkapcsok, majd fordítsa ki a zsebeket.
- c) A kisméretű ruhákat, pl. gyermekzoknikat és nejlonharisnyákat mosóhálóban vagy párnahuzatban mossa.
- d) Húzza be a cipzárakat, és gombolja be a gombokat.
- e) A csak kézzel mosható, vagy egyéb figyelmeztető címkével ellátott ruhákat csak a megfelelő programmal mossa ki.
- f) A makacs foltokat kezelje megfelelően a mosás előtt.
- g) A nadrágokat és a kényes ruhákat kifordítva mossa.
- h) Az olyan szennyeset, melyen liszt, mészkőpor, tejpor, stb. található, a készülékbe történő behelyezés előtt alaposan rázza ki.

## **8.3 A szennyes betöltése és kiszedése**

- a) Nyissa ki a betöltőajtót.
- b) Ne tömörítse túlságosan össze a készülékbe betöltött szennyeset.
- c) Nyomja be az ajtót, míg egy kattató hangot nem hall.
- d) Ügyeljen arra, hogy az ajtó ne csípjen oda ruhadarabokat. A program indításakor az ajtózár automatikusan bekapcsol.
- e) A mosási program befejezése után az ajtó zárja azonnal kioldódik. Ekkor kinyithatja a betöltőajtót. Ha az ajtó nem nyílik, kövesse „A betöltőajtó nem nyitható ki.” pontnál leírt utasításokat a Hibaelhárítás című részben.

## 8.4 A mosószer használata

### 8.4.1 Mosószeradagoló fiók

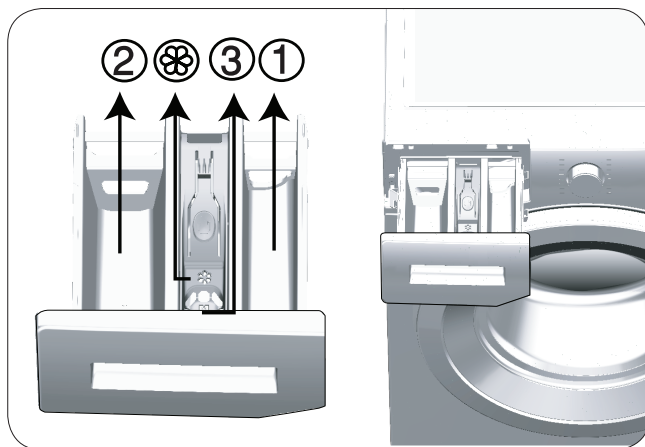

A mosószeradagoló fiók három részből áll:

- (1) előmosáshoz
- (2) főmosáshoz
- (3) öblítéshez

- (☼) ezen felül az öblítő adagolójában egy szifon is található.

### 8.4.2 Mosószer, öblítő és egyéb tisztítószer

- A program kezdete előtt öntsön a gépbe mosószert és öblítőt.
- Amennyiben előmosás nélküli programot használ, ne öntsön mosószert az előmosó rekeszbe.
- Mosószeres zacskó vagy mosólabda használata esetén soha ne válasszon előmosást használó programot. A mosószeres zacskót vagy a mosólabdát közvetlenül a mosandó ruha közé helyezze.
- A program futása alatt soha ne hagyja nyitva a mosószeradagoló fiókot!

### 8.4.3 A mosószer kiválasztása



**VIGYÁZAT!**

- Ne használjon szappanport.
- Kizárólag mosógépekhez készült mosószert használjon.



**MEGJEGYZÉS**

- Az alkalmazandó mosószer típusa az anyag jellegétől és színétől függ.

- a) Színes és fehér ruhaneműhöz más-más mosószert használjon.
- b) A kényes ruhákat speciális, kizárólag kényes ruhákhoz használható mosószerral mossa (pl. folyékony mosószert, gyapjúsampon, stb.).
- c) Színes ruhák és paplan mosásakor folyékony mosószert célszerű használni.
- d) Gyapjú ruhákat speciális gyapjú mosószerral mosson.

#### **8.4.4 A mosószert mennyiségének beállítása**

- a) A használandó mosószert mennyisége attól függ, hogy mennyi ruhát kell kimosni, mennyire piszkosak a ruhák, illetve milyen a vízkeménység.
- b) Ne használjon a csomagoláson feltüntetett mennyiségnél több mosószert, így elkerülheti a túlzott mértékű habzást, emellett spórolhat és a környezetet is kíméli.
- c) Kisebb mennyiségű és kevésbé koszos ruhákhoz kevesebb mosószert használjon.

#### **8.4.5 Folyékony mosószerek vagy gélek használata**

- a) Helyezze be a folyékony mosószert tartó tartályt a „2” számú rekeszbe.
- b) Ha a folyékony mosószert besűrűsödött, hígítsa fel vízzel mielőtt a rekeszbe töltené.

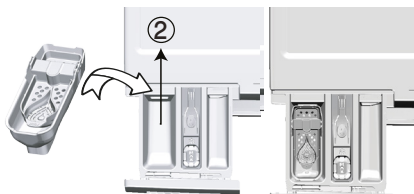

#### **8.4.6 Tablettás és kapszulás mosószerek használata**

- a) Ha a tablettás mosószert egy folyékony mosószert tartalmazó kapszula, közvetlenül a dobba kell tenni a mosás megkezdése előtt.
- b) A tablettás mosószert a mosószertartó rekeszbe vagy közvetlenül a dobba is behelyezheti.

## **8.4.7 Öblítő használata**

- a) Töltse az öblítőt a mosószeraadagoló fiók öblítő rekeszébe.
- b) Az öblítőt soha ne töltse az öblítőrekeszben jelzett (> max <) szint fölé.
- c) Ha az öblítő besűrűsödött, hígítsa fel vízzel, mielőtt a mosószeraadagolóba töltené.



- Ruhái lágyításához ne használjon folyékony mosószereket vagy egyéb tisztítószereket, kizárólag mosógépekhez készült öblítőszereket használjon.

**FIGYELMEZTETÉS!**

## **8.4.8 Keményítő használata**

- a) Töltse be a folyékony vagy por alapú keményítőt az öblítőadagoló rekeszbe, és indítsa el az öblítő programot.
- b) Ne használjon öblítőt és keményítőt egyszerre.
- c) A keményítő használata után futtassa le a dobtisztító ciklust az Első használat című fejezetben leírtak szerint.

## **8.4.9 Vízkőoldó használata**

- a) Minden esetben kizárólag mosógéphez készült vízkőoldót használjon.

## **8.4.10 Fehérítők használata**

- a) Válasszon ki egy programot előmosással. Töltsön fehérítőt az előmosás adagolórekeszébe, miközben a készülék vizet szív fel az előmosás kezdetekor.
- b) Soha ne keverje össze a mosószert és a fehérítőt.
- c) A bőrirritáció elkerülése érdekében nagyon kevés fehérítőszert használjon (50 ml) és öblítse ki alaposan a ruhákat.
- d) Ne öntse a fehérítőt a ruhákra.
- e) Ne használjon fehérítőt színes ruhákhoz.
- f) Oxigén alapú fehérítők esetén alacsony hőmérsékletű programot válasszon.
- g) Az oxigén alapú fehérítők a mosószerral együtt alkalmazhatók.



## 9. Programok és segédfunkciók

### 9.1 Programválasztás



#### MEGJEGYZÉS

- Az egyes programok maximális centrifugálási sebessége az adott ruhatípusnak megfelelően korlátozott.
- A program kiválasztásakor mindig vegye figyelembe az anyag típusát, színét, koszosságát és maximális mosási hőmérsékletét.
- Mindig a lehető legalacsonyabb megfelelő hőmérsékletet válassza. Magasabb hőmérsékletű mosás során nagyobb a gép energiafogyasztása.

a) A programválasztó gomb segítségével válassza ki a kívánt programot.

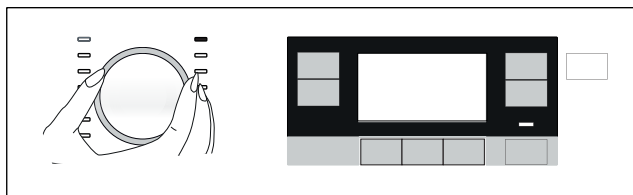

#### MEGJEGYZÉS

- Ha nem indít el programot vagy amennyiben a program kiválasztása alatt 10 percen belül nem nyom meg egy gombot sem, a készülék automatikusan kikapcsol. A kijelző és az összes jelzőlámpa kikapcsol.
- Ha megnyomja a Be-/kikapcsológombot, akkor az alapértelmezett program adatai megjelennek a kijelzőn.

## 9.2 Programok



### MEGJEGYZÉS

- A mosás típusát és mosási javaslatokat a ruhadarabok címkéjén találja.

### • Cottons Eco (Pamut Eco)



Ezt a programot használja a normál szennyezettségű, tartós pamutból és vászonból készült ruhákhoz. Bár a mosási idő hosszabb, mint az összes többi program esetében, komoly energia- és vízmegtakarítást biztosít. A tényleges vízhőmérséklet eltérhet a megállapított mosási hőmérséklettől. Amennyiben kevesebb ruhát rak be a gépbe (pl. a betölthető mennyiség felét, vagy kevesebbet), a program bizonyos szakaszainak időtartama automatikusan lerövidülhet. Ebben az esetben az áram- és vízfogyasztás csökken és a mosás gazdaságosabbá válik.



### MEGJEGYZÉS

- A tényleges vízhőmérséklet eltérhet a megállapított mosási hőmérséklettől.

### • Cottons (Pamut)



Ezzel a programmal moshatja ki a tartós pamut anyagú ruhaneműit (pl. lepedők, ágynemű, törölközők, fürdőköntösök, alsónemű stb.). Ha megnyomja a „Gyorsmosás” gombját, az intenzív mosásnak köszönhetően hatékony mosási teljesítményt érhet el annak ellenére, hogy a program időtartalma jelentősen rövidebb. Ha a „Gyorsmosás” gombját nem nyomja meg, kiváló mosási és öblítési teljesítményt érhet el erősen szennyezett ruháinál is.

### • Synthetics (Szintetikus)



Ezzel a programmal szintetikus anyagú ruhaneműket (pl. ingeket, blúzokat, szintetikus/pamut vagy szöveteket stb.) moshat ki. Ha megnyomja a „Gyorsmosás” gombját, a mosás időtartalma jóval rövidebb lesz, és mosási teljesítmény is magas lesz. Ha a „Gyorsmosás” gombját nem nyomja meg, kiváló mosási és öblítési teljesítményt érhet el erősen szennyezett ruháinál is.

## • Woollens / Hand Wash (Gyapjű / kézi mosás)



Használja a gyapjű/kényes ruhanemű mosásához. Válassza ki a ruhák címkéjén feltüntetettnek megfelelő hőmérsékletet. A ruhákat igen kíméletesen mossa, hogy azok ne károsodjanak.

Az érzékeny anyagból készűlt, max. 2 kg tömegű függőnyöket ezzel a programmal mossa. Ha fehérebb függőnyöket szeretne, használjon folteltávolítót vagy mosóport.



APPAREL CARE

E mosógép gyapjű programját a gépben mosható gyapjűneműk mosása vonatkozásában a „The Woolmark Company” jóváhagyta, feltéve, hogy a ruhák mosása a termékcímkén található, valamint a mosógép gyártója által kiadott utasításoknak megfelelően történik. M1352

Az Egyesűlt Királyságban, Írországban, Hongkongban és Indiában a Woolmark védjegy egyben tanúsító védjegy is.

## • Hygiene+ (Higiénia+)



Ez a program anti-allergén, higiénikus mosást, magas hőmérsékleti szintet, intenzív és hosszú mosási időt igénylő ruhákhoz (babaruhák, ágyneműk, alsóneműk stb.) használható. A nagyfokú higiéniaéről a hosszabb melegítési idő és a kiegészítő öblítési lépés gondoskodik.

- A programot a „VDE” intézet 20°C -os hőmérséklet-opció kiválasztásával tesztelte és tanúsította, hogy a program hatékonyan távolítja el a baktériumokat és a penészt.

- A programot a „The British Allergy Foundation” (Allergy UK) a 60°C-os opció kiválasztásával tesztelte és tanúsította, hogy a program a baktériumok és a penész mellett hatékonyan távolítja el az allergén anyagokat is.



Az Allergy UK a British Allergy Association márkanéve. A jóváhagyási pecsétet azzal a céllal alkották meg, hogy javaslataival segítse az embereket a termékkel kapcsolatban, hogy az korlátozza / csökkenti / eltávolítja az allergéneket, és jelentősen csökkenti az allergének mennyiségét olyan környezetben, ahol allergiás betegek élnek. Célja tehát, hogy biztosítékot adjon arról, hogy a termékek tudományos teszteken és vizsgálatokon mentek át annak érdekében, hogy mérhető eredmények születhessenek.

## • Dark Care / Jeans (Sötét ruhák / Farmer)



Ezzel a programmal őrizheti meg sötét ruhái és farmerei színét. A program a különleges mozgásának köszönhetően még alacsony hőmérsékleten is magas mosási teljesítményt nyűjt. Kifejezetten sötét ruhákhoz való folyékony mosószer vagy gyapjűmosószer használatát javasoljuk. Kényes, pl. gyapjűt tartalmazó ruháit ne mossa ezzel a programmal.

## • Outdoor / Sports (Kültéri / Sport)



Ezzel a programmal moshatja pamut/szintetikus vegyes anyagokat vagy vízlepergető borítással (pl. gore-tex) rendelkező kültéri- és sportruháit. Különleges forgómozgásainak köszönhetően biztosítja ruháinak gyengéd tisztítását.

## • Spin+Drain (Centrifugálás+Leeresztés)

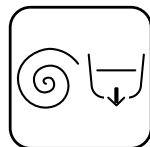

Ezt a programot használja a gépben lévő víz leeresztésére.

## • Rinse (Öblítés)



Ezt a programot akkor használja, ha külön szeretne öblíteni és keményíteni.

## • Shirts (Ingek)



Ezzel a programmal moshatók a pamut, a szintetikus és a vegyes anyagú ingek is. Csökkenti a gyűrődéseket. Ha megnyomja a „Gyorsmosás” gombját, akkor az előkezelési algoritmus lesz végrehajtva.

- Vigye fel az előkezelő szert közvetlenül a ruhákra vagy adagolja a mosószerezrel együtt amikor a gép elindul, hogy vizet vezessen el a fő mosórekeszből. Így sokkal rövidebb idő alatt ugyanolyan teljesítményt érhet el, mint a normál mosásnál. Ráadásul megnő az ingek élettartama is.

## • Mix 40



E program segítségével a pamut és a szintetikus ruhákat szétválogatás nélkül, együtt moshatja.

## • Gentle Care (Kényes)



Ez a program a kényes ruhaneműk pl. pamut/szintetikus vegyes kötött ruhák vagy harisnyák mosására alkalmas. Ez a program kíméletesebb mosási műveletet alkalmaz. Azokat a ruhákat, amelyeknek szeretné megőrizni a színét, mossa 20 fokon vagy válassza ki a hidegmosás opciót.

## • Daily Xpress / Xpress Super Short (Napi expressz / Expressz rövid)

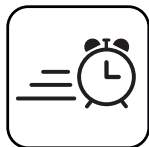

Ezzel a programmal az enyhén koszos és foltnélküli pamut ruhák moshatók ki gyorsan. Ha megnyomja a „Gyorsmosás” gombot, akkor a program időtartama 14 percre csökken. Így legfeljebb 2 (két) kg ruhát moshat ki.

## • StainExpert (Foltmester)



A készülék rendelkezik egy különleges folteltávolító programmal is, amely a lehető leghatékonyabban távolítja el a különböző folt típusokat. Ezt a programot kizárólag tartós, színtartó pamut ruhák mosásához használja. Ne mosson vele kényes és színeresztő ruhákat. Mosás előtt ellenőrizze a ruhák címkéit (javasoljuk olyan pamut ingekhez, nadrágokhoz, rövidnadrágokhoz, pólókhoz, babaruhákhoz, pizsamákhoz, kötényekhez, asztalterítőkhöz, ágyneműkhöz, lepedőkhöz, fürdő- és strandtörölközőkhöz, zoknikhoz, és alsóneműkhöz, melyek alkalmasak magas hőmérsékletű és hosszú idejű mosáshoz). A mosást 3 különböző csoportba tartozó, 24 különböző típusú folthoz használhatja, melyeket moshat a „Gyorsmosás” gomb megnyomásával is. Az alábbiakban találja azoknak a foltoknak a típusait, melyeket gyorsmosással moshat. A kiválasztott folttypustól függően a különleges program beállítja az öblítés tartási idejét, a mosás intenzitását, és a mosási és öblítési időt.

Az alábbiakban találja azoknak a foltoknak a típusait, melyeket gyorsmosással moshat:

Ha a gyorsmosás nincs kiválasztva	Izzadság
	Szennyezett gallér
	Ételmaradék
	Majonéz
	Salátaöntet
	Smink
	Gépolaj
	Bébiétel

Ha a „Gyorsmosás” gombot egyszer nyomja meg	Vér
	Csokoládé
	Puding
	Fű
	Sár
	Tojás
	Vaj
	Curry

Ha a „Gyorsmosás” gombot kétszer nyomja meg	Tea
	Kávé
	Gyümölcslé
	Ketchup
	Vörösbor
	Keményítő
	Lekvár
	Szén

- Válassza ki a feltávolító programot.
- A fentiek közül válassza ki az eltávolítani kívánt szennyeződéstípust, majd nyomja meg a „Gyorsmosás” gombot. További információért lásd a Programbeállítások fejezetet.
- Alaposan olvassa el a ruhadarabok mosási címkéjét, és ellenőrizze, hogy a megfelelő hőmérsékletet és forgási sebességet állította be.

## • Duvet / DownWear (Paplan (Ágynemű) / Vattapaplan)



### MEGJEGYZÉS

- Paplanon kívül más egyebet, például szőnyeget ne mosson a gépben. Ellenkező esetben a gép maradandó sérüléseket szenvedhet.
- Egyszerre csak 1 kétrétegű paplant tegyen a gépbe (200 x 200 cm). A pamutot tartalmazó paplanok, párnák stb. gépben nem moshatók.



Ezzel a programmal moshatók a „géppel mosható” jelöléssel ellátott szállított paplanok. Ellenőrizze, hogy jól helyezte-e be a gépbe a paplant, nehogy károsodjon a gép vagy a paplan. Mielőtt betenné a paplant, vegye le róla az ágyneműhuzatot. Hajtsa félbe a paplant, és úgy tegye azt be a gépbe. Tegye be a gépbe a paplant és közben figyeljen arra, hogy olyan módon helyezze el, hogy az ne érjen hozzá a csőrugóhoz vagy az üveghez.

## • Lingerie (Fehérnemű)



Ezzel a programmal kézi mosáshoz alkalmas, kényes ruhákat és női fehérneműket moshat ki. A kisebb mennyiségű ruhákat helyezze mosóhálóba. A kapcsokat, gombokat kapcsolja be, a cipzárokat húzza fel.

## 9.3 Programtáblázat

HU					Kiegészítő funkció					
	Programok		Max betöltés (kg)	Vízfogyasztás (l)	Energiafogyasztás (kWh)	Max. sebesség***	Előmosás	Éjszakai üzemmód	Extra öblítés	Gyűrődésgátlás+
Cottons	90	10	96	2,60	1400	•	•	•	•	Hideg-90
	60	10	96	1,80	1400	•	•	•	•	Hideg-90
	40	10	94	0,95	1400	•	•	•	•	Hideg-90
	20	10	94	0,55	1400	•	•	•	•	Hideg-90
Cottons Eco	60**	10	49	0,970	1400					Hideg-60
	60**	5	44	0,760	1400					Hideg-60
	40**	5	43,5	0,740	1400					Hideg-60
Synthetics	60	4	68	1,30	1200	•	•	•	•	Hideg-60
	40	4	66	0,85	1200	•	•	•	•	Hideg-60
Daily Xpress / Xpress Super Short	90	10	74	2,00	1400		•	•	•	Hideg-90
	60	10	70	1,05	1400		•	•	•	Hideg-90
	30	10	70	0,15	1400		•	•	•	Hideg-90
Daily Xpress / Xpress Super Short + Express	30	2	36	0,15	1400		•	•	•	Hideg-90
Mix 40	40	4	74	0,81	800	•	•		•	Hideg-40
Woollens / Hand Wash	40	2	52	0,46	1200		•	•		Hideg-40
Gentle Care	40	4	56	0,65	800		•	•		Hideg-40
Duvet / Down Wear	60	-	84	0,86	1000		•	•		Hideg-60
Outdoor / Sports	40	5	50	0,28	1200	•				Hideg-40
Dark Care / Jeans	40	5	85	0,95	1200	•	•	*	•	Hideg-40
StainExpert	60	5	83	1,50	1400	•				30-60
Shirts	60	4	54	1,15	800	•		•	•	Hideg-60
Hygiene+	90	9	105	2,12	1400			*		20-90
Lingerie	30	1	65	0,25	600			*		Hideg-30
Dobtisztítás	70	-	72	1,95	600					70

• : Választható.

\* : Automatikusan kiválasztott funkciók, nem törölhetők.

\*\* : Energiacímke program (EN 60456 Ed.3)



\*\*\* : Ha a gép maximális centrifugázási sebessége alacsonyabb, mint ez az érték, akkor csak a maximális centrifugázási sebességet lehet kiválasztani.

- : Tekintse meg a program leírását a maximális ruhamennyiséget illetően.



\*\* A „Pamut Gazdaságos 40°C” és a „Pamut Gazdaságos 60°C”



standard programok. Ezek a programok „40°C pamut standard program” és „60°C pamut standard program” néven ismertek, és a kijelzőn mint   szimbólumok szerepelnek.



## MEGJEGYZÉS

- A víz- és az energiafogyasztás a víznyomás, a vízkeménység és a hőmérséklet, a környezeti hőmérséklet, a szennyes típusa és mennyisége, a kiválasztott kiegészítő funkciók és a tápfeszültség ingadzásai függvényében a fenti táblázatban jelzettől eltérhet.
- A mosási idő a gép kijelzőjén látható a program kiválasztása közben. A gépbe helyezett szennyes mennyiségétől függően 1-1,5 órás különbség lehet a kijelzőn mutatott időtartam és a mosási ciklus tényleges időtartama között. Az időtartam rövidesen a mosás elindítása után automatikusan frissül.
- A segédfunkció választhatóságát a gyártó módosíthatja. A gyártó eltávolíthatja a meglévő funkciókat, illetve más funkciókat adhat hozzá.
- „A gyártó fenntartja a jogot a táblázatban megadott programok és segédfunkciók módosítására. Miközben a változtatások nem módosítják a gép teljesítményét, az egyes programlépések és azok időtartama változhat.”

### Indikatív értékek a szintetikus programokhoz (HU)

	Töltő súly (kg)	Vízfogyasztás (l)	Energiafogyasztás (kWh)	Program időtartama (perc) *	Maradék nedvességtartalom (%) ** ≤ 1000 rpm	Maradék nedvességtartalom (%) ** > 1000 rpm
<b>Szintetikus 60</b>	4	68	1,30	125/160	45	40
<b>Szintetikus 40</b>	4	66	0,85	125/160	45	40

\* A program Ön által kiválasztott mosási ideje a gép kijelzőjén látható. Előfordulhat, hogy a tényleges mosási idő némiképp eltér a kijelzőn látható értéktől.

.A maradék nedvességtartalom-értékek a kiválasztott centrifugálási sebesség szerint eltérőek lehetnek \*\*

## 9.4 Segédfunkció választása



### MEGJEGYZÉS

- Ha a jelenlegi programhoz nem választható segédfunkciót próbál kiválasztani, a megfelelő segédfunkció kijelző lámpája nem fog villogni és hangfigyelmeztetés hallható. A választható funkciókat világító keret jelzi.
- Ha második segédfunkcióként olyat választ ki a gép elindítása előtt, amelyik összeférhetetlen az elsővel, akkor az első segédfunkció törlődik és csak a második marad aktív.
- Olyan segédfunkciót nem lehet kiválasztani, mely összeférhetetlen a főprogrammal. (Lásd: „Program- és fogyasztási táblázat”)
- Egyes programokhoz olyan segédfunkciók tartoznak, amelyeket egyidejűleg kell működtetni. E funkciók nem törölhetők. Az ilyen segédfunkció kerete nem, csak a belső terület világít.

- a) A program megkezdése előtt válassza ki a kívánt segédfunkciót.
- b) A kiválasztott segédfunkció jelzőfénye kigyullad.

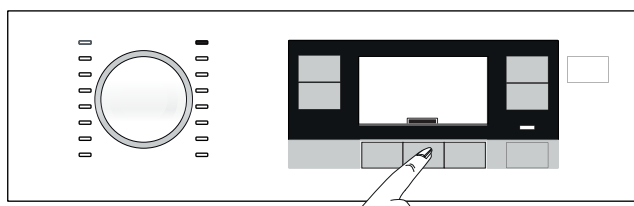

### MEGJEGYZÉS

- A mosás elindulását követően az aktuális programnak megfelelő segédfunkciókat választhat ki. Amennyiben a mosási program már elérte azt a pontot, ahol segédfunkció nem választható ki, hangfigyelmeztetés lesz hallható.

### 9.4.1 Segédfunkciók

#### • Előmosás



Előmosás csak erősen szennyezett ruhanemű esetén ajánlott. Előmosás nélkül energiát, vizet, mosószert és időt spórolhat.

## • Extra öblítés



E funkció lehetővé teszi a gép számára, hogy a főmosást követő öblítésen túl egy külön öblítést is elvégezzen. Ily módon az érzékeny bőrűek (csecsemők, allergiás személyek stb.) számára minimálisra csökkenthető a ruhákon maradó mosószer mennyisége.

## • Éjszakai üzemmód



E programmal a pamut ruhák kevesebb energiafelhasználás mellett és csendesen moshatók. A csendes mosás érdekében a centrifugázási lépések törölve vannak, a program pedig az Öblítés tartása lépéssel ér véget. Ha a program véget ért, a ruha centrifugázásához futtassa le a Centrifugázás programot.

### **9.4.2 Lásd a „Funkciók és programok kiválasztása a funkciógombok 3 másodpercig történő nyomva tartásával” című résznél**

## • Dobtisztítás



**VIGYÁZAT!**

- Ez nem egy mosási program. Kizárólag karbantartási célokat szolgál.
- Ne indítsa el ezt a programot, ha bármi van a gépben. Ellenkező esetben a gép érzékeli, hogy a dob nem üres, és leállítja a programot.



A program kiválasztásához tartsa lenyomva a Segédfunkció 1 gombot 3 másodpercig.

Használja rendszeresen (1-2 havonta) a dob megtisztításához és a szükséges higiénia biztosításához. Úgy működtesse a programot, hogy a gép teljesen üres. A jobb eredmények érdekében tegyen mosógépekhez használatos vízkőoldót a mosószer rekeszébe („2”). A program végeztével nyissa ki a betöltőajtót, hogy a belseje kiszáradhasson.

## • Gyűrődésgátlás+

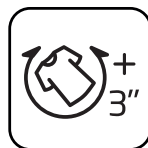

A funkció kiválasztásához tartsa nyomva a Segédfunkció 3 gombot 3 másodpercig, és az adott művelethez tartozó ellenőrző fény bekapcsol. Ha ezt választja, a dob a program végén a gyűrődések elkerülése érdekében legfeljebb 8 órán keresztül fogorni fog. A 8 órás időtartam alatt leállíthatja a programot, és bármikor kiveheti a ruhákat. A funkció leállításához nyomja meg a funkcióválasztó gombot vagy a gép be-/kikapcsoló gombját. A program ellenőrző fénye a funkció leállításáig vagy a művelet befejezéséig égve marad. Ha a funkciót nem állította le, az a következő mosási ciklusokban is aktív marad.

## • Gyerekzár

Annak érdekében, hogy a gyermekek ne piszkálhassák a készüléket, használja a gyerekzárát. Ezzel elkerülhető, hogy a gyermekek módosításokat végezzenek egy futó programon.



### MEGJEGYZÉS

- A készüléket a Be-/kikapcsoló gombbal lehet be- és kikapcsolni, ha a gyerekzár aktív. A készülék ismételt bekapcsolásakor a program onnan folytatódik, ahol az le lett állítva.

## A gyerekzár aktiválása:



- Tartsa lenyomva 3 másodpercig a Segédfunkció 2 gombot.
- A programválasztás kijelzője visszaszámol 3-tól.
- A programválasztás kijelzőjén megjelenik a „szimbólum”.

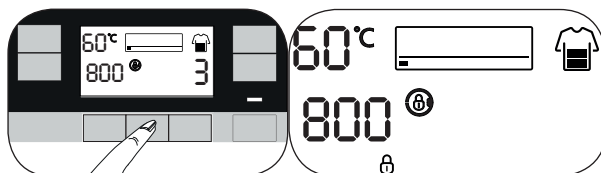

## A gyerekzár kikapcsolása:

- Tartsa lenyomva 3 másodpercig a Segédfunkció 2 gombot.
- A programválasztás kijelzője visszaszámol 3-tól.
- A programválasztás kijelzőjéről eltűnik a „szimbólum”.

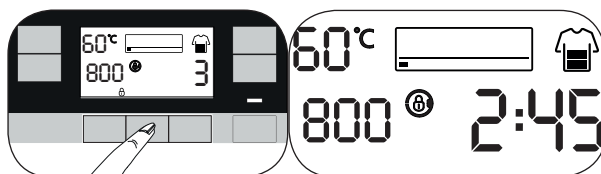

# 10. Program beállítása

## 10.1 Hőmérséklet kiválasztása



- Egy adott program kiválasztásakor a kijelzőn megjelenik egy hőmérsékleti érték, amely ahhoz a programhoz ajánlott.
- A hőmérséklet csökkentéséhez nyomja meg a Hőmérséklet beállítógombját. A hőmérséklet így fokozatosan csökkenthető.
- A hőmérséklet a „Hideg” beállítás után visszalép a lista elejére, azaz a programnak megfelelő legmagasabb hőmérsékletre.

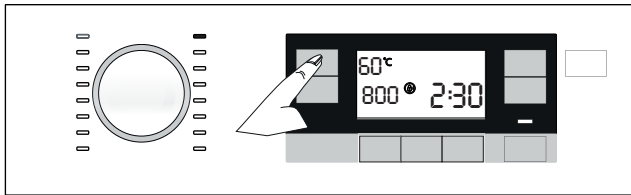

## 10.2 Centrifugázási sebesség kiválasztása



- Egy új program kiválasztásakor az adott programhoz tartozó ajánlott centrifugázási sebesség látható lesz a kijelzőn.
- A sebesség csökkentéséhez nyomja meg a Centrifugázás sebesség beállítógombját. Így a sebesség fokozatosan csökken.
- A gomb ismételt megnyomására megjelenik a programnak megfelelő legmagasabb sebesség.

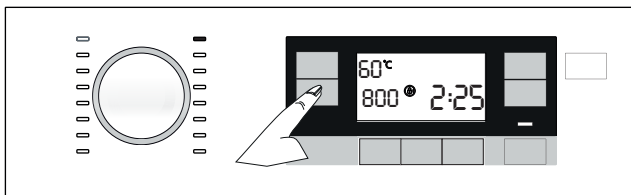

- Az „Öblítés-tartás” és „Nincs centrifugázás” beállítások a sebességfokozatok után jelennek meg.

## • Öblítés-tartás



Ha a program végeztével nem veszi ki azonnal a ruhákat, akkor kiválaszthatja az öblítés tartása funkciót, ezzel a ruhák az utolsó öblítőt vízben maradnak és megelőzhető a ruhák meggyűrődése, amikor nincs víz a gépben. Amennyiben a folyamat után centrifugázás nélkül kívánja leeresztetni a vizet, nyomja meg a Start / Szünet gombot. A program ezután folytatódik, és befejezi a víz leeresztését.

Ha a vízben tartott szennyest szeretné kicentrifugázni, akkor állítsa be a centrifugázás sebességét, majd nyomja meg a Start / Szünet gombot. A program ekkor folytatódik. A vizet a gép leereszti, a ruhákat kicentrifugázza, és a program végig lefut.

## • Nincs centrifugázás



Használja ezt a funkciót, ha nem akarja centrifugálni a ruhákat a program végén.

## 10.3 Gyorsmosás funkció (Rapido)

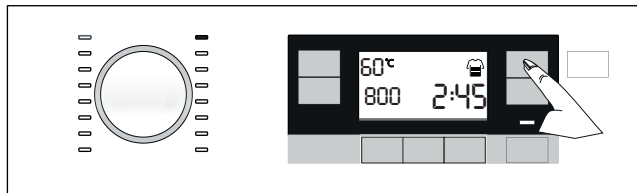

A program kiválasztása után a program idejének lerövidítéséhez nyomja meg a gyorsmosás beállítógombját. Egyes programok esetében a mosási idő több mint 50%-kal lerövidíthető. Ennek ellenére jó mosási teljesítmény érhető el, mert megváltozott az algoritmus.

Bár ez programonként eltérő, a gyorsmosás funkciógombjának az egyszeri megnyomásával a program futási ideje egy bizonyos szintre lecsökken, ha pedig a gombot ismét megnyomja, az idő a minimális szintre csökken.

A jobb mosási teljesítmény elérése érdekében ne használja a gyorsmosási funkciót, ha erősen szennyeződött ruhákat mos.

A gyorsmosási gombbal akkor csökkentse le a mosási időt, ha a ruhanemű enyhén vagy mérsékelten szennyeződött.



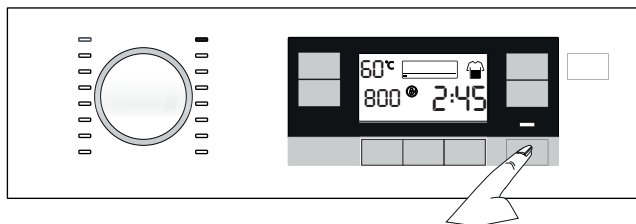

## 10.4 A program elindítása

- A program elindításához nyomja meg a Start / Szünet gombot.
- A program indulását jelző programjelző lámpa felkapcsol.



## 10.5 Programfázisok

- Az alábbi szimbólumok jelennek meg a programkövető kijelzőn a program elindítása után.

-  - Mosás
-  - Öblítés
-  - Centrifugázás
-  - Vége
-  - Gyűrdésgátlás+ (Amint a megfelelő funkciót kiválasztotta, ez a szimbólum kigyullad és égve marad addig, míg vissza nem vonja. Lásd a „Funkciók és programok kiválasztása a funkciógombok 3 másodpercig történő nyomva tartásával” című résznel)

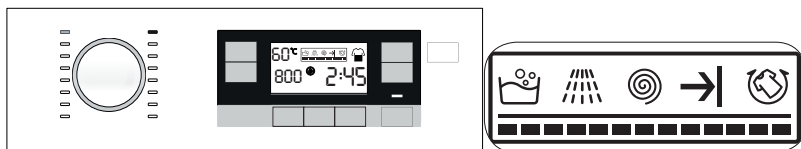

### MEGJEGYZÉS

- Ha a készülék nem tud vizet felvenni, a kijelzőn a „Nincs víz” szimbólum jelenik meg. A program fázisai ekkor nem folytatódnak.



## 10.6 Program vége



- a) Ha a program a végéhez ér, a képernyőn a „Befejezés” szimbólum jelenik meg.

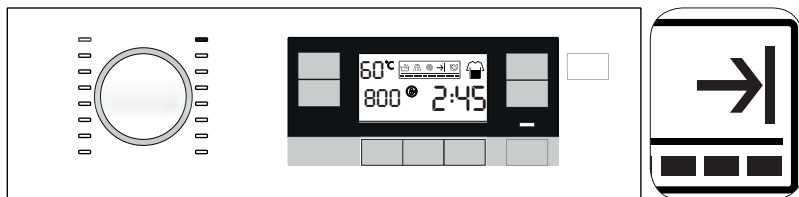

### MEGJEGYZÉS

- Ha 10 percig nem nyomja meg egyik gombot sem, a készülék automatikusan kikapcsol. A kijelző és az összes jelzőlámpa kikapcsol.
- Ha megnyomja a Be- / Kikapcsoló gombot, a már befejeződött programlépések megjelennek a kijelzőn.

- b) Szedje ki a ruhákat a készülékből.
- c) A termék kikapcsolásához tartsa lenyomva a Be-/kikapcsológombot 3 másodpercig.
- d) Zárja el a készülékhez csatlakoztatott csapot.
- e) Húzza ki a készüléket a konnektorból.



# 11. Programopciók

## 11.1 A befejezési idő beállítása



### MEGJEGYZÉS

- A Befejezési idő aktiválásakor ne használjon folyékony mosószert tartócsésze nélkül. Fennáll a ruhák elszíneződésének veszélye.
- A Befejezési idő kiválasztását követően a képernyőn megjelenő időtartam a befejezési időből plusz a kiválasztott program időtartamából tevődik össze.



- a) A Befejezési idő funkció segítségével a program elindítása akár 24 órával is eltolható. A Befejezési idő gombjának megnyomását követően a kijelzőn megjelenik a program befejeződésének becsült ideje. A Befejezési idő beállításakor a Befejezési idő kijelzője világít.

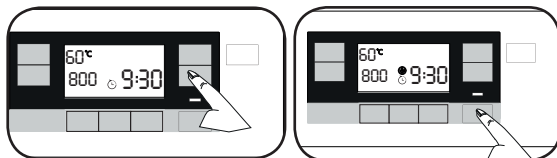

- b) Nyissa ki a betöltőajtót, tegye be a ruhákat és adja hozzá a mosószert stb.
- c) Válassza ki a mosási programot, a hőmérsékletet, a centrifugázási sebességet, és ha szükséges, a segédfunkciókat.
- d) A Befejezési idő gombjának megnyomásával válassza ki a kívánt befejezési időt. A Befejezési idő kijelzője világít.
- e) Csukja be a betöltőajtót.
- f) Nyomja meg a Start / Szünet gombot. Az idő visszaszámlálása elkezdődik. A kijelzőn látható hátralévő idő közepén lévő „:” szimbólum elkezd villogni, és a betöltőajtó zárja aktiválódik.



### MEGJEGYZÉS

- A Start / Szünet gomb megnyomása után 10 másodperccel a készülék készenléti módba kapcsol, ha az ajtót nem csukják be, és a Befejezési idő beállításának szimbóluma, illetve a Start / Szünet gomb elkezd villogni.

## Ruhák betöltése a Befejezési idő visszaszámlálásának végén.

- Nyomja meg a Start / Szünet gombot.
- A betöltőajtó kinyílik, az ajtó szimbóluma a kijelzőn pedig kialszik.
- Nyissa ki a betöltőajtót, és helyezze be a ruhákat a gépbe.
- Csukja be a betöltőajtót.
- Nyomja meg a Start / Szünet gombot.

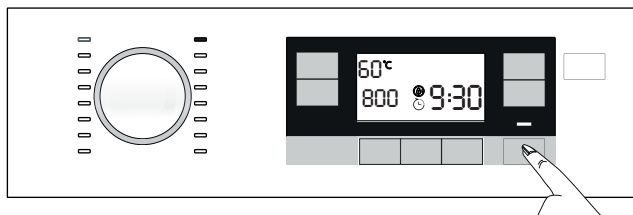

### 11.1.1 Befejezési idő bellítésének törlése

- Ha törölni szeretné a Befejezési idő funkciót, nyomja meg a Be-/kikapcsológombot 3 másodpercig a gép ki- és bekapcsolásához.

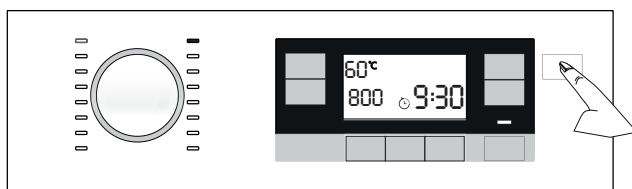

## 11.2 A gép készenléti üzemmódba állítása és ruhák hozzáadása

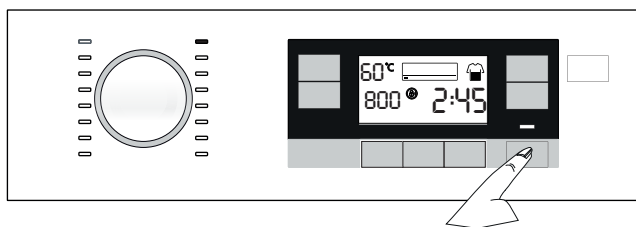

- A program futtatása közben a gép szünet üzemmódba kapcsolásához nyomja meg a Start/Szünet gombot.
- A Start/Szünet jelzőfénye és a programfázis jelzőfénye elkezdnek villogni.

- c) Ha a gépben lévő víz szintje megfelelő, az ajtó kioldódik, majd kinyílik, ekkor hozzáadhat ruhákat. A kijelzőn az ajtó szimbóluma kialszik, az ajtózár pedig kioldódik.
- d) A ruhák betöltése után csukja be az ajtót, majd nyomja meg a Start/Szünet gombot ismét, ekkor a mosási folyamat folytatódik.
- e) Amennyiben a Start/Szünet gomb megnyomásakor a gépben lévő vízszint nem megfelelő, az ajtózár nem oldható ki, az ajtózár szimbóluma pedig égve marad a kijelzőn.



#### MEGJEGYZÉS

- Ha a gépben lévő víz hőmérséklete meghaladja az 50°C-ot, az ajtózár biztonsági okokból még abban az esetben sem oldható ki, ha a víz szintje megfelelő.

## 11.3 Program megszakítása

- a) Tartsa lenyomva a Be- / Kikapcsológombot 3 másodpercig.



#### MEGJEGYZÉS

- Ha megnyomja a Be- / Kikapcsoló gombot miközben a gyerekszár be van kapcsolva, a program nem törlődik. Először a gyerekszárat kell kikapcsolni. Lásd A gyerekszár kikapcsolása című részt.
- Ha a program törlése után ki szeretné nyitni a mosógép ajtaját, de erre nincs mód, mert a készülékben lévő víz szintje a betöltőajtó nyílása fölé ér, akkor fordítsa a Programválasztó gombot Szivattyúzás+Centrifugálás programra és eressze le a készülékben található vizet.

- b) A programválasztás kijelzője visszszámol: „3, 2, 1”.
- c) A program törlődik.

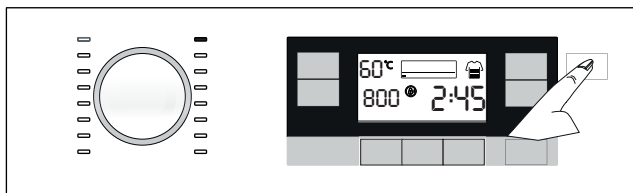

## 12. További funkciók

---

### 12.1 A hangjelzés be- és kikapcsolása

- Tartsa lenyomva 3 másodpercig a Segédfunkció 1 és 2 gombokat a hangjelzés be- vagy kikapcsolásához.
- A programválasztás kijelzője visszaszámol: „3, 2, 1”.
- Ha a hangjelzés be van kapcsolva, gombnyomásra kikapcsol, és fordítva.

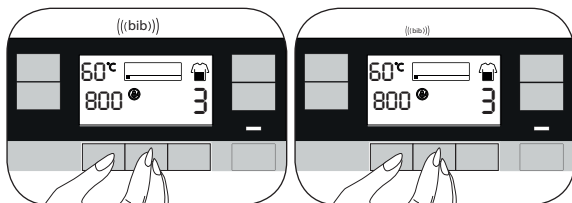

### 12.2 A betöltőajtó zárja



- Nyomja meg a Start / Szünet gombot az ajtó biztonságos lezárásához bármely művelet megkezdése után.
- Az ajtó nem fog kinyílni, ha a készülékben elég víz van, hogy kiömljön az ajtó kinyitásakor.
- Az ajtó zárva szimbólum akkor jelenik meg, amikor betöltőajtó zárva van.

## 12.2.1 A betöltőajtó kinyitása áramkimaradás esetén:



### MEGJEGYZÉS

- Áramkimaradás a betöltőajtó kézi segítségével történő kinyitásához használja a szivattyúszűrő fedele alatti vésznyitó kart.



### FIGYELMEZTETÉS!

- Ügyeljen arra, hogy ne legyen víz a gépben, hogy a betöltőajtó kinyitásakor a víz ne folyhasson ki.

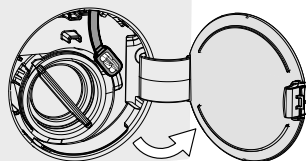

a) Nyissa ki a szivattyú szűrőjének a fedelét.

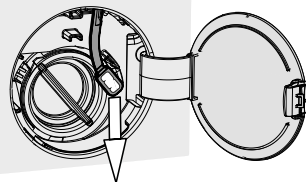

b) Oldja ki a betöltőajtó vésznyitó karját a szűrőfedél hátsó részén.

c) A betöltőajtó kinyitásához húzza meg lefelé a betöltőajtó vésznyitó karját egyszer. A betöltőajtó kinyitása után illessze vissza a betöltőajtó vésznyitó karját a helyére.

d) Amennyiben a betöltőajtó nem nyílik ki, próbálja meg a kart még egyszer lefelé húzni.

## 13. Karbantartás és tisztítás

### 13.1 A mosószeres fiók tisztítása



#### MEGJEGYZÉS

- Tisztítsa meg rendszeresen a mosószertartót (4-5 menetenként) annak érdekében, hogy ne rakódjon le benne a mosópor.
- Amennyiben a víz és az öblítő keveréke a normálisnál nagyobb mértékben kezd összegyűlni a lágyító tartórekeszében, akkor a szifont ki kell tisztítani.



- a) Az öblítőtartó rekesz szifonját nyomja meg a ponttal jelölt részen, majd húzza maga felé a mosószertartó rekeszt, és végül távolítsa el azt.
- b) Az eltávolításhoz emelje fel a szifon hátsó részét az ábrán látható módon.
- c) Mossa ki a mosószertartó fiókot majd a szívócsövet bő, langyos vízzel a kádban. Hogy a keze ne érintkezzen a mosószermaradványokkal, használjon keféét és viseljen védőkesztyűt.
- d) A tisztítás után helyezze vissza a szifont, majd tegye vissza a fiókot a helyére.

### 13.2 A betöltőajtó tisztítása



- a) Minden mosás után ellenőrizze, hogy nem maradt-e idegen anyag a dobben.
- b) Amennyiben a lenti képen látható lyukak eltömődnek, egy fogpiszkáló segítségével tisztítsa ki őket.
- c) Az idegen anyagok a dob rozsdásodását okozhatják. A dob felületén lévő foltok megtisztításához használjon rozsdamentes acélhoz kifejlesztett tisztítószert.
- d) Soha ne használjon fém dörzsít vagy keféet. Ezek kárt tehetnek a festett, krómozott és a műanyag felületekben.

### 13.3 A gép és a vezérlőpanel tisztítása

- a) Szükség esetén szappanos vízzel vagy nem korrozív, gyenge gél mosogatószerrel mossa le a készülék külsejét, majd egy száraz, puha ruhával törölgesse át.
- b) A vezérlőpanel tisztításához kizárólag puha, száraz ruhát használjon.

## 13.4 A vízbeeresztő szűrők tisztítása

Az egyes vízbeömlő szelepek végein (a készülék hátulsó részén) és az egyes bemeneti víztömlők végén (ahol azok a csaphoz vannak kapcsolva) szűrők találhatók. Ezek a szűrők megakadályozzák, hogy idegen anyagok és szennyeződés kerülhessen a vízbe, majd azon keresztül a készülékbe. Az elszennyeződött szűrőket meg kell tisztítani.

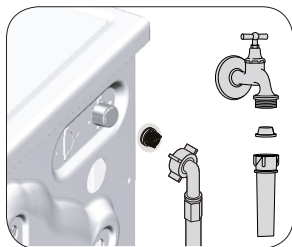

- a) Zárja le a csapokat.
- b) Távolítsa el a vízbeeresztő csövek anyáit, hogy hozzáférjen a vízbeeresztő szelepek szűrőihöz. Tisztítsa meg őket egy erre alkalmas kefével. Ha a szűrők nagyon piszkosak lennének, vegye ki azokat harapófogóval, és így tisztítsa meg őket.
- c) Vegye ki a bemeneti víztömlők lapos végén található szűrőket a tömítésekkel együtt, majd alaposan tisztítsa meg őket folyóvízben.
- d) A tömítéseket és a szűrőket óvatosan illessze vissza a helyére, majd kézzel húzza meg a tömlőanyákat.

## 13.5 A szivattyú szűrőjének tisztítása



**FIGYÉZAT!**

- A szivattyú szűrőjén fennakadt idegen anyagok kárt tehetnek a gépben, vagy zajossá tehetik a gép működését.
- A fagypont alatti hőmérsékletnek kitett területeken a csapokat el kell zárni, a csöveket el kell távolítani, és a készülékben maradt vizet le kell engedni, ha a készüléket nem használják.



**MEGJEGYZÉS**

- Minden használat után zárja el a vízcsapot, melyre a beömlő cső csatlakozik.

A készülék szűrőrendszere megakadályozza, hogy a mosóvíz leeresztése közben gombok, pénzérmék, szövetfoszlányok és más szilárd anyagok eltömítsék a szivattyú propellerét. Ily módon a víz akadály nélkül távozik és a szivattyú tovább marad működőképes.

Amennyiben a készülék nem szivattyúzná le a vizet, akkor a szivattyú szűrője eltömíthető. A szűrőt háromhavonta, vagy akkor kell megtisztítani, ha az eltömíődik. A szivattyú szűrőjének kitisztításához a vizet előbb le kell szivattyúzni.

## 13.5.1 Szennyezett szűrők tisztítása



**VIGYÁZAT!**

- A készülékben a víz hőmérséklete akár a 90°C-ot is elérheti. A forrázás kockázatának elkerülése érdekében a szűrőt csak azután szabad megtisztítani, hogy a gépben lévő víz lehűlt.

- a) Húzza ki a készüléket a konnektorból.
- b) Nyissa ki a szűrőt.

Nyissa ki a szűrőt.

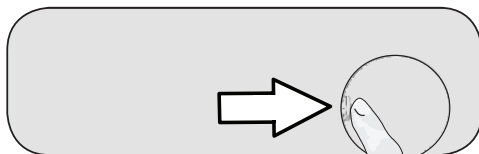

- c) A víz leeresztéséhez kövesse az alábbi utasításokat.
  - Helyezzen egy nagyobb edényt a szűrő elé, amely képes felfogni a szűrőből kiömlő vizet.
  - Lazítson a szivattyú szűrőjén az óramutató járásával ellenkező irányba forgatva, amíg a víz el nem kezd kiömleni belőle. Irányítsa a kiömlő vizet a szűrő elé helyezett edénybe. Egy rongy segítségével felitathatja az esetlegesen kiömlött vizet.
  - Fordítsa el és vegye ki a szivattyúszűrőt, amint a készülékben lévő összes víz kifolyt.

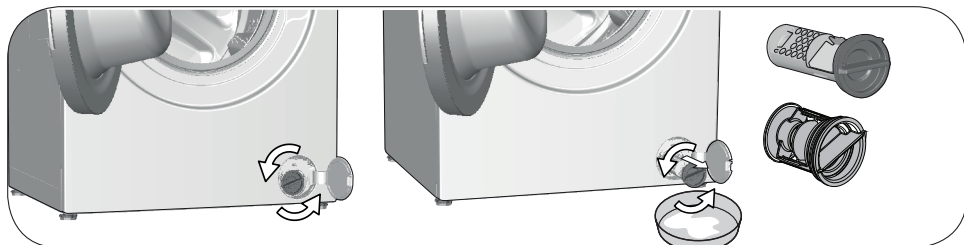

- d) Tisztítsa ki a maradványokat és az esetleges szövegszálakat a szűrőből.
- e) Helyezze be a szűrőt.
- f) Zárja le a szűrőfedelelet.



# 14. Hibaelhárítás

Probléma	Ok	Megoldás
A betöltőajtó bezárását követően a program nem indul el.	Nem lett lenyomva a Start / Szünet / Törlés gomb. A készülék túlterhelése megnehezítheti az ajtó becsukását.	<ul style="list-style-type: none"> <li>• Nyomja meg a Start / Szünet / Törlés gombot.</li> <li>• Csökkentse a betöltött ruha mennyiségét és győződjön meg arról, hogy az ajtó megfelelően csukódik-e.</li> </ul>
A program nem indítható el vagy nem választható ki.	A készülék önvédelmi üzemmódra kapcsolta magát valamilyen közműprobléma miatt (feszültség, víznyomás stb. következtében).	<ul style="list-style-type: none"> <li>• A készülék kikapcsolásakor és ismételt bekapcsolásakor a program törlődik. Tartsa lenyomva a Be- / Kikapcsoló gombot 3 másodpercig.</li> </ul>
A termék belsejében víz van.	A gyártás során végzett minőségellenőrzési folyamatot következtében víz maradt a gépben.	<ul style="list-style-type: none"> <li>• Ez nem hiba; a víz nem tesz kárt a készülékben.</li> </ul>
A készülék nem szív vizet.	A csap el van zárva.	<ul style="list-style-type: none"> <li>• Nyissa meg a csapokat.</li> </ul>
	A vízbeeresztő tömlő megtekeredett.	<ul style="list-style-type: none"> <li>• Igazítsa meg a tömlőt.</li> </ul>
	A vízbeeresztő szűrő eltömődött.	<ul style="list-style-type: none"> <li>• Tisztítsa meg a szűrőt.</li> </ul>
A készülék nem ereszti le a vizet.	A vízleeresztő tömlő eldugult vagy megtekeredett.	<ul style="list-style-type: none"> <li>• Tisztítsa meg vagy egyenesítse ki a tömlőt.</li> </ul>
	A szivattyúszűrő eltömődött.	<ul style="list-style-type: none"> <li>• Tisztítsa meg a szivattyú szűrőjét.</li> </ul>
A készülék rázkódik vagy zajos.	A készülék egyenetlenül áll.	<ul style="list-style-type: none"> <li>• A lábak beállításával egyensúlyozza ki a készüléket.</li> </ul>
	Kemény tárgy került a szivattyú szűrőjébe.	<ul style="list-style-type: none"> <li>• Tisztítsa meg a szivattyú szűrőjét.</li> </ul>
	A szállításnál használatos biztonsági csavarok nincsenek eltávolítva.	<ul style="list-style-type: none"> <li>• Távolítsa el a szállításnál használt biztonsági csavarokat.</li> </ul>
	Túl kevés ruha van a készülékben.	<ul style="list-style-type: none"> <li>• Helyezzen több ruhát a készülékbe.</li> </ul>
	Túl sok ruha van a készülékben.	<ul style="list-style-type: none"> <li>• Vegyen ki a készülékből pár ruhadarabot, vagy rendezze el a ruhákat egyenletesen.</li> </ul>
	A készülék nekinyomódik egy merev tárgynak.	<ul style="list-style-type: none"> <li>• Ügyeljen arra, hogy a készülék ne nyomódjon neki semminek.</li> </ul>
Víz szivárog a készülék aljából.	A vízleeresztő tömlő eldugult vagy megtekeredett.	<ul style="list-style-type: none"> <li>• Tisztítsa meg vagy egyenesítse ki a tömlőt.</li> </ul>
	A szivattyúszűrő eltömődött.	<ul style="list-style-type: none"> <li>• Tisztítsa meg a szivattyú szűrőjét.</li> </ul>
A készülék röviddel a program kezdete után megállt.	A gép az alacsony feszültség miatt állt meg ideiglenesen.	<ul style="list-style-type: none"> <li>• A feszültség normális szintre való visszaállását követően a készülék ismét működni fog.</li> </ul>
A felvett vizet a készülék rögtön leereszti.	A leeresztőtömlő nincs a megfelelő magasságban.	<ul style="list-style-type: none"> <li>• Csatlakoztassa a vízleeresztő tömlőt a használati útmutatóban megadottak szerint.</li> </ul>

<b>Probléma</b>	<b>Ok</b>	<b>Megoldás</b>
Mosás közben nem látható víz a készülékben.	A víz a készülék nem látható részében gyűlik össze.	<ul style="list-style-type: none"> <li>• Ez nem hiba.</li> </ul>
A betöltőajtó nem nyitható ki.	A készülékben lévő vízszint miatt az ajtózársz aktiválva van.	<ul style="list-style-type: none"> <li>• A Szivattyúzás vagy a Centrifugálás program lefuttatásával eressze le a vizet.</li> </ul>
	A készülék melegíti a vizet vagy centrifugálási fázisban van.	<ul style="list-style-type: none"> <li>• Várja meg a program végét.</li> </ul>
	Az ajtó a rá nehezedő nyomás hatására elakadhat.	<ul style="list-style-type: none"> <li>• Fogja meg az ajtó fogantyúját, és előre-hátra mozgatva nyissa ki az ajtót.</li> </ul>
	Ha nincs áram, a készülék ajtaja nem nyílik.	<ul style="list-style-type: none"> <li>• Nyissa fel a szivattyúszűrő fedelét és húzza meg a fedél hátsó részén található vésznyitó kart. Lásd „A betöltőajtó kinyitása áramkimaradás esetén” című részt</li> </ul>
A mosás a használati útmutatóban megadottnál hosszabb ideig tart. (*)	Alacsony a víznyomás.	<ul style="list-style-type: none"> <li>• A kevesebb vízmennyiség miatt bekövetkező gyenge mosásminőség elkerülése érdekében a készülék megvárja, amíg elegendő vizet tud vételezni. Ezért a mosási idő meghosszabbodik.</li> </ul>
	Alacsony feszültség.	<ul style="list-style-type: none"> <li>• Ha a feszültség alacsony, a gyenge mosási eredmény elkerülése érdekében a mosási idő meghosszabbodik.</li> </ul>
	Alacsony a beömlő víz hőmérséklete.	<ul style="list-style-type: none"> <li>• Hideg évszakokban a víz felmelegítéséhez több idő szükséges. Az is lehetséges, hogy a gyenge mosási eredmény elkerülése érdekében több időre van szükség.</li> </ul>
	Megnőtt az öblítések száma és/vagy az öblítővíz mennyisége.	<ul style="list-style-type: none"> <li>• A megfelelő öblítés érdekében a készülék megnöveli az öblítővíz mennyiségét és szükség esetén plusz öblítést iktat be.</li> </ul>
	Lehet, hogy túl sok mosószert tett a gépbe, ami fokozott mértékű habzást eredményezett, ezért bekapcsolt az automatikus habelnyelő rendszer.	<ul style="list-style-type: none"> <li>• Ügyeljen a mosószert megfelelő mennyiségére.</li> </ul>

<b>Probléma</b>	<b>Ok</b>	<b>Megoldás</b>
A program időzítője nem számol vissza. (Kijelzővel ellátott modelleknél) (*)	Vízfelvételnél az időzítő leállhat.	<ul style="list-style-type: none"> <li>Az időzítő addig nem kezd el visszaszámolni, amíg a készülék fel nem szívta a szükséges mennyiségű vizet. A készülék egészen addig vár, amíg elegendő mennyiségű víz kerül bele, hogy ezzel elkerülhető legyen a rossz mosási eredmény. Az időzítő ezután folytatja csak a visszaszámlálást.</li> </ul>
	Melegítéskor az időzítő leállhat.	<ul style="list-style-type: none"> <li>Az időzítő addig nem számol vissza, amíg a készülék el nem éri a kívánt hőmérsékletet.</li> </ul>
	Centrifugázáskor az időzítő leállhat.	<ul style="list-style-type: none"> <li>Ha a dobban egyenetlenül van elrendezve a szennyes, akkor bekapcsolhat az egyenetlenül elrendezett szennyest érzékelő automatikus rendszer.</li> </ul>
A program időzítője nem számol vissza. (*)	A készülékben lévő ruhák nincsenek egyenletesen elrendezve.	<ul style="list-style-type: none"> <li>Ha a termék belsejében egyenetlenül van elrendezve a szennyes, akkor bekapcsolhat az egyenetlenül elrendezett szennyest érzékelő automatikus rendszer.</li> </ul>
A készülék nem kapcsol centrifugálásra. (*)	A készülékben lévő ruhák nincsenek egyenletesen elrendezve.	<ul style="list-style-type: none"> <li>Ha a termék belsejében egyenetlenül van elrendezve a szennyes, akkor bekapcsolhat az egyenetlenül elrendezett szennyest érzékelő automatikus rendszer.</li> </ul>
	Ha a víz nincs teljesen leszívattyúzva, a készülék nem centrifugál.	<ul style="list-style-type: none"> <li>Ellenőrizze a szűrőt és a vízleeresztő tömlőt.</li> </ul>
	Lehet, hogy túl sok mosószert tett a gépbe, ami fokozott mértékű habzást eredményezett, ezért bekapcsolt az automatikus habelnyelő rendszer.	<ul style="list-style-type: none"> <li>Ügyeljen a mosószert megfelelő mennyiségére.</li> </ul>
A mosási teljesítmény gyenge: A ruhák elszűrkülnek. (**)	A használt mosószert mennyisége hosszú ideig nem volt elegendő.	<ul style="list-style-type: none"> <li>Használjon a vízkeménység és a szennyes ruha alapján ajánlott mennyiségű mosószert.</li> </ul>
	Hosszú ideig alacsony hőmérsékleten történt a mosás.	<ul style="list-style-type: none"> <li>Válassza a mosandó ruháknak megfelelő hőmérsékletet.</li> </ul>
	Elégtelen mennyiségű mosószert használata kemény víz esetén.	<ul style="list-style-type: none"> <li>Ha a víz kemény és nem használ elegendő mosószert, akkor a szennyeződés rátapad a ruhákra és ez idővel a ruhák elszűrkülésével jár. A már bekövetkezett elszűrkülést nehéz kiküszöbölni. Használjon a vízkeménység és a szennyes ruha alapján ajánlott mennyiségű mosószert.</li> </ul>
	Túl sok mosószert használata.	<ul style="list-style-type: none"> <li>Használjon a vízkeménység és a szennyes ruha alapján ajánlott mennyiségű mosószert.</li> </ul>

<b>Probléma</b>	<b>Ok</b>	<b>Megoldás</b>
A mosási teljesítmény gyenge: A foltok megmaradnak, vagy a ruhák nem lesznek fehérek. (**)	Elégtelen mennyiségű mosószer használata.	<ul style="list-style-type: none"> <li>• Használjon a vízkeménység és a szennyes ruha alapján ajánlott mennyiségű mosószer.</li> </ul>
	Túl sok ruha van a készülékben.	<ul style="list-style-type: none"> <li>• Ne töltsen túl a készüléket. A „Program és fogyasztási táblázat” szerinti mennyiségeket töltsen be.</li> </ul>
	Rossz program és hőmérséklet lett kiválasztva.	<ul style="list-style-type: none"> <li>• A mosandó ruháknak megfelelő programot és hőmérsékletet válasszon ki.</li> </ul>
	Nem megfelelő mosószer használata.	<ul style="list-style-type: none"> <li>• A készülékhez megfelelő, eredeti mosószer használjon.</li> </ul>
	Túl sok mosószer használata.	<ul style="list-style-type: none"> <li>• A mosószerrel a megfelelő rekeszbe tegye. A fehérítőt és a mosószerrel ne keverje össze egymással.</li> </ul>
A mosási teljesítmény gyenge: A ruhán olajfoltok jelentek meg. (**)	Nem került sor a dob rendszeres tisztítására.	<ul style="list-style-type: none"> <li>• A dobot rendszeresen tisztítsa meg.</li> </ul>
A mosási teljesítmény gyenge: A ruhák kellemetlen szagot árasztanak. (**)	Az alacsonyabb hőmérsékleten és/vagy rövid programokkal történő folyamatos mosás eredményeként a dobon szag- és baktérium-lerakódás jött létre.	<ul style="list-style-type: none"> <li>• Minden mosás után hagyja félig nyitva a mosószeres fiókot és a betöltőajtót. Így nem alakulhat ki a gépben a baktériumok számára kedvező nedves környezet.</li> </ul>
A ruhák színe kifakult. (**)	Túl sok ruhát töltött be.	<ul style="list-style-type: none"> <li>• Ne töltsen túl a készüléket.</li> </ul>
	A használt mosószer nyirkos.	<ul style="list-style-type: none"> <li>• A mosószereket páramentes környezetben, elzárva tárolja és ne tegye ki azokat szélsőséges hőmérsékletnek.</li> </ul>
	Magasabb hőmérséklet lett kiválasztva.	<ul style="list-style-type: none"> <li>• A ruha fajtájának és szennyezettségi fokának megfelelő programot és hőmérsékletet válasszon ki.</li> </ul>
A gép nem öblít megfelelően.	Nem megfelelő a használt mosószer mennyisége, márkája és tárolása.	<ul style="list-style-type: none"> <li>• Használjon a mosógépnek és a ruháknak megfelelő mosószerrel. A mosószereket páramentes környezetben, elzárva tárolja és ne tegye ki azokat szélsőséges hőmérsékletnek.</li> </ul>
	Rossz rekeszbe tette a mosószerrel.	<ul style="list-style-type: none"> <li>• Ha a mosószerrel az előmosás rekeszébe teszi, noha előmosás nincs kiválasztva, akkor a készülék ezt a mosószerrel használja fel az öblítés és lágyítás lépések során. A mosószerrel a megfelelő rekeszbe tegye.</li> </ul>
	A szivattyúszűrő eltömődött.	<ul style="list-style-type: none"> <li>• Ellenőrizze a szűrőt.</li> </ul>
	A vízleeresztő tömlő meghajlott.	<ul style="list-style-type: none"> <li>• Ellenőrizze a tömlőt.</li> </ul>

<b>Probléma</b>	<b>Ok</b>	<b>Megoldás</b>
A mosás után a ruhák merevek/ kemények lesznek. (**)	Elégtelen mennyiségű mosószer használata.	<ul style="list-style-type: none"> <li>A vízkeménységnek nem megfelelő mennyiségű mosószer használata idővel azzal jár, hogy a ruhák merevekké, keményekké válnak. Használjon a vízkeménységnek megfelelő mennyiségű mosószert.</li> </ul>
	Rossz rekeszbe tette a mosószert.	<ul style="list-style-type: none"> <li>Ha a mosószert az előmosás rekeszébe teszi, noha előmosás nincs kiválasztva, akkor a készülék ezt a mosószert használja fel az öblítés és lágyítás lépések során. A mosószert a megfelelő rekeszbe tegye.</li> </ul>
	A mosószer összekeveredett az öblítővel.	<ul style="list-style-type: none"> <li>Ne keverje össze az öblítőt és a mosószert. Forró vízzel mossa ki és tisztítsa meg a fiókot.</li> </ul>
A ruháknak más az illata, mint az öblítőnek. (**)	Rossz rekeszbe tette a mosószert.	<ul style="list-style-type: none"> <li>Ha a mosószert az előmosás rekeszébe teszi, noha előmosás nincs kiválasztva, akkor a készülék ezt a mosószert használja fel az öblítés és lágyítás lépések során. Forró vízzel mossa ki és tisztítsa meg a fiókot. A mosószert a megfelelő rekeszbe tegye.</li> </ul>
	A mosószer összekeveredett az öblítővel.	<ul style="list-style-type: none"> <li>Ne keverje össze az öblítőt és a mosószert. Forró vízzel mossa ki és tisztítsa meg a fiókot.</li> </ul>
Mosószer-lerakódás a mosószeres fiókban. (**)	A mosószer nedves fiókba került.	<ul style="list-style-type: none"> <li>A mosószer adagolása előtt törölje ki a fiókot.</li> </ul>
	A mosószer nyirkossá vált.	<ul style="list-style-type: none"> <li>A mosószereket páramentes környezetben, elzárva tárolja és ne tegye ki azokat szélsőséges hőmérsékletnek.</li> </ul>
	Alacsony a víznyomás.	<ul style="list-style-type: none"> <li>Ellenőrizze a víznyomást.</li> </ul>
	Az előmosáshoz szükséges víz vételezésekor a főmosás rekeszében lévő mosószer nedves lett. Eltömődtek a mosószeres rekeszen lévő lyukak.	<ul style="list-style-type: none"> <li>Ellenőrizze a lyukakat és tisztítsa meg őket, ha eltömődtek.</li> </ul>
	Gond van a mosószeres fiók szelepeivel.	<ul style="list-style-type: none"> <li>Forduljon a szervizhez.</li> </ul>
	A mosószer összekeveredett az öblítővel.	<ul style="list-style-type: none"> <li>Ne keverje össze az öblítőt és a mosószert. Forró vízzel mossa ki és tisztítsa meg a fiókot.</li> </ul>
	Nem került sor a dob rendszeres tisztítására.	<ul style="list-style-type: none"> <li>A dobot rendszeresen tisztítsa meg.</li> </ul>

Probléma	Ok	Megoldás
Túl sok hab képződik a készülékben. (**)	Nem a mosógéphez megfelelő mosószeret használja.	• Használjon a mosógéphez megfelelő mosószeret.
	Túl sok mosószer használata.	• Csak az elégséges mennyiségű mosószeret használja.
	A mosószer tárolása nem volt megfelelő.	• A mosószeret zárt és száraz helyen tárolja. A túl meleg helyek nem alkalmasak a tárolásra.
	Egyes hálós textúrájú ruhák, pl. túll anyag esetében erőteljes a habképződés.	• Az ilyen szennyes esetében kevesebb mosószeret használjon.
	Rossz rekeszbe tette a mosószeret.	• A mosószeret a megfelelő rekeszbe tegye.
	A készülék korán használja az öblítőt.	• Gond lehet a szelepekkel vagy a mosószer tartó fiókkal. Forduljon a szervizhez.
Habzik a mosószer tartó.	Túl sok a mosószer.	• Tegyen 1 evőkanál öblítőt fél liter vízbe, és öntse ezt a mosószer tartó fő mosórészébe.
		• Tegye be a programnak megfelelő mennyiségű mosóport és a "Program táblázat" című részben meghatározott maximális betöltési mennyiséget. Kiegészítő vegyszerek (pl. folteltávolítók, fehérítők stb.) esetén kevesebb mosószer kell használni.
A program lejárt után a ruha nedves marad. (*)	Lehet, hogy túl sok mosószer telt a gépbe, ami fokozott mértékű habzást eredményezett, ezért bekapcsolt az automatikus habelnyelő rendszer.	• Ügyeljen a mosószer megfelelő mennyiségére.

(\*) Ha a ruhák nincsenek arányosan elosztva a készülékben, a készülék és annak környezete védelme érdekében a centrifugálás nem indul el. Ilyenkor a szennyest át kell rendezni, majd el kell indítani a centrifugázást.

(\*\*) Nem került sor a dob rendszeres tisztítására. A dobot rendszeresen tisztítsa meg.



**VIGYÁZAT!**

- Ha az itt közöltek segítségével sem tudja elhárítani a problémát, akkor forduljon a forgalmazóhoz vagy a hivatalos márkaszervizhez. Soha ne próbálja saját maga megjavítani a hibásan működő készüléket.





[www.beko.com](http://www.beko.com)