

# Washer-Dryer

## User Manual

### Mașină de spălat cu uscător

Manual de utilizare

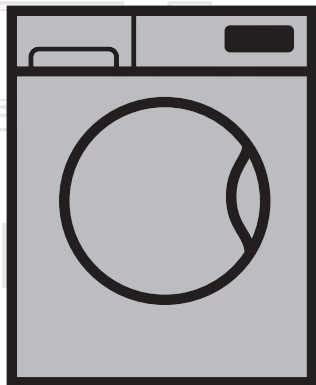

HITY 854310F

EN / RO

Document Number= 2820526528\_EN/16-02-18.(15:49)

**beko**

# Please read this user manual first!

Dear Customer,

Thank you for choosing a Beko product. We hope that you get the best results from your product which has been manufactured with high quality and state-of-the-art technology. Therefore, please read this entire user manual and all other accompanying documents carefully before using the product and keep it as a reference for future use. If you handover the product to someone else, give the user manual as well. Follow all warnings and information in the user manual. Throughout this user manual the following symbols are used:

	<b>DANGER!</b>
• Warning for electric shock.	

	<b>DANGER!</b>
• Product weight warning	

	<b>DANGER!</b>
• Fire risk warning.	

	<b>CAUTION!</b>
• Warning for hazardous situations with regard to life and property.	

	<b>PRECAUTION!</b>
• Precautions that need to be taken.	

	<b>INFORMATION</b>
• Important information or useful hints about usage.	



- Read user manual.



- Packaging materials of the product are manufactured from recyclable materials in accordance with regulations.
- Do not dispose of the Packaging materials together with the domestic or other wastes. Take them to the packaging material collection points designated by the local authorities.



- Allergy UK, is the brand of British Allergy Association. Their main endorsement is the 'Seal of Approval'. When you see a product with this logo on it, you have the reassurance the product has been scientifically tested to prove it is efficient at reducing/removing allergens from the environment of allergy and asthma sufferers or the products have significantly reduced allergen/chemical content.

"The wool wash cycle of this machine has been approved by The Woolmark Company for the washing of machine washable wool products provided that the products are washed according to the instructions on the garment label and those issued by the manufacturer of this washing machine. M1527 "

"In UK, Eire, Hong Kong and India the Woolmark trade mark is a Certification trade mark."



This product was manufactured using the latest technology in environmentally friendly conditions.

# 1 Important instructions for safety and environment

This section contains safety instructions that will help protect from risk of personal injury or property damage. Failure to follow these instructions shall invalidate any warranty.

## 1.1 General safety



### CAUTION!

- This product can be used by children at and above 8 years old and by persons whose physical, sensory or mental capabilities were not fully developed or who lack experience and knowledge provided that they are supervised or trained on the safe usage of the product and the risks it brings out. Children should not play with the device. Cleaning and maintenance works should not be performed by children unless they are supervised by someone. Children under the age of 3 should be kept away unless continuously supervised.



### PRECAUTION!

- Never place the product on a carpet-covered floor. Otherwise, lack of airflow beneath the machine will cause electrical parts to overheat. This will cause problems with your product.



### INFORMATION

- Always have the installation procedures carried out by the competent persons. Manufacturer shall not be held liable for damages that may arise from procedures carried out by unauthorised persons.



### PRECAUTION!

- If the product will be used inside a wardrobe/cabinet/module, it is recommended to keep the doors of the wardrobe/cabinet/module open during operation in cases where there are no openings to provide sufficient air circulation.

## 1.1.1 Electrical safety



### DANGER!

- If the product has a failure, it should not be operated unless it is repaired by the Authorised Service Agent. There is the risk of electric shock!
- Never wash the product by spreading or pouring water onto it! There is the risk of electric shock!

**CAUTION!**

- If the power cable is damaged, it must be replaced by the manufacturer, after sales service or a similarly qualified person (preferably an electrician) or someone designated by the importer in order to avoid possible risks.

**CAUTION!**

- The water supply and draining hoses must be securely fastened and remain undamaged. Otherwise, there is the risk of water leakage.

**PRECAUTION!**

- Unplug the product when it is not in use.
- Never touch the plug with wet hands! Never unplug by pulling on the cable, always unplug by holding the plug.
- Product should be unplugged during installation, maintenance, cleaning and repair procedures.
- Do not make connections via extension cables or multi-plugs.

**PRECAUTION!**

- The product should be used without removing the upper plate.

**INFORMATION**

- Do not force open the locked loading door. Door can be opened a few minutes after the washing cycle ends. If the machine has not cooled enough at the end of the programme, loading door cannot be opened. Do not force the loading door to open. It must be left to cool itself. The loading door and the lock mechanism may get damaged.
- In the installation location of this product, there must not be a lockable, sliding or hinged door that will restrict the full opening of the loading door.
- Follow the instructions on the textile tags and on the detergent package.
- Use only detergents, softeners and supplements suitable for washing machines.
- Do not install or leave this product in places where it might be exposed to outdoor conditions.
- Controls must not be tampered with.

**INFORMATION**

- This product is designed to resume operating in the event of powering on after a power interruption. If you wish to cancel the programme, see “Cancelling the programme” section.

## 1.1.2 Product safety

**DANGER!**

- Never open the loading door or remove the filter while there is still water in the drum. Otherwise, risk of flooding and injury from hot water will occur.

### 1.1.3 Warnings for drying



#### **DANGER!**

- Laundry that is previously washed, cleaned, soiled or stained with petrol / gasoline, dry cleaning solvents or other flammable or explosive substances must not be dried in the machine as they give out flammable or explosive steam. It may cause fire risk.



#### **DANGER!**

- Laundry stained with Liquid cooking oil, acetone, alcohol, petrol, kerosene, spot removers, turpentine, waxes and wax removers must be washed in hot water with plenty of detergent before drying. It may cause fire risk.
- Foam rubber (latex foam), shower caps, waterproof textiles, clothes or pillows with rubber support or rubber foam pads must not be dried with drying function. It may cause fire risk.
- If you use washing ball, detergent scale, laundry clothing cages and balls in your machine, they can melt during drying. Do not use these products if drying option will be selected. It may cause fire risk.
- When you use industrial chemicals for cleaning, do not use drying function. It may cause fire risk.



#### **DANGER!**

- Do not touch loading door glass with bare hands after drying. There is the risk of getting burnt.
- In order to maintain laundry in a temperature that will prevent them from getting damaged, a cooling step is performed as a final step. You may be exposed to hot steam if you open the door before cooling is complete. There is the risk of scalding.



#### **DANGER!**

- If the drying programmes are interrupted (as a result of programme cancellation or power failure), laundry in the machine can be hot. Be careful.



#### **CAUTION!**

- Do not stop the machine before drying programme is completed. If you have to stop the machine, remove all laundry and lay them in a suitable place to let them cool down.
- Your product is suitable to operate in ambient temperatures between 0°C and +35°C.

**CAUTION!**

- Ambient temperatures between 15°C and +25°C are ideal temperatures for your product.
- Do not let pets enter the product. Check inside the product before using.
- Do not overload the machine for drying. Observe the maximum load levels specified for drying.

**PRECAUTION!**

- Do not dry leather laundry or laundry that contains leather (such as leather jeans label). The colour from Leather parts can run into other textiles.
- In failures that cannot be repaired using information given in safety instructions, turn off the machine, unplug the power cable and call the Authorised Service Agent.
- You can just wash laundry, just dry laundry or wash and dry laundry in your washer-dryer. Machine must not be used only to dry wet loads for a long time. When machine is used only for drying, it must be operated empty without loading laundry in a short wash programme after every 15 operation.
- Check all clothes before loading them into the machine and ensure that they do not have objects such as lighters, coins, metal pieces, needles in the pockets or inside.
- Underwear with metal supports must not be dried in the machine. Metal supports might come off during drying and cause damage in the machine. Place in a bag or pillowcase.

**PRECAUTION!**

- Do not dry large laundry such as tulle curtain, curtain, bedding, blanket, rug in the machine. Your laundry might get damaged.

**INFORMATION**

- Do not dry unwashed laundry in the machine.
- Do not use fabric softeners or static preventers in the machine unless recommended by the manufacturer.
- Products such as fabric softeners must be used in accordance with manufacturer's instructions.
- Do not dry sensitive clothes such as silk, wool, etc. in the machine. Otherwise, wool clothes may get shrunken and other sensitive clothes may get damaged.
- Check symbols on the garment tag before washing and drying.

## 1.2 Intended use

**INFORMATION**

- This product has been designed for domestic use. It is not suitable for commercial use and it must not be used out of its intended use.
- The product must only be used for washing, rinsing and drying of textile products that are marked accordingly.
- The manufacturer waives any responsibility arisen from incorrect usage or transportation.
- The service life of your product is 10 years. During this period, original spare parts will be available to operate the product properly.

## 1.3 Children's safety



### CAUTION!

- Children below the age of 3 must be kept away from the machine unless they are continuously supervised.
- Packaging materials are dangerous to children. Keep packaging materials in a safe place away from reach of the children.
- Electrical products are dangerous for the children. Keep children away from the product when it is in use. Do not allow them to play with the product. Use child lock to prevent children from intervening with the product.
- Do not forget to close the loading door when leaving the room where the product is located.
- Store all detergents and additives in a safe place away from the reach of the children by closing the cover of the detergent container or sealing the detergent package.

## 1.4 Compliance with WEEE Directive and disposing of the waste product

This product does not contain harmful and forbidden materials described in the "Regulation on the Control of the Waste Electrical and Electronic Equipment". It complies with the WEEE Directive.



This product has been manufactured with high quality parts and materials which can be reused and are suitable for recycling. Therefore, do not dispose the product with normal domestic waste at the end of its service life. Take it to a collection point for the recycling of electrical and electronic equipment. Please consult your local authorities to learn the nearest collection point.

Help protect the environment and natural resources by recycling used products. For children's safety, cut the power cable and break the locking mechanism of the loading door so that it will be non-functional before disposing of the product.

Compliance with RoHS Directive:

The product you have purchased complies with EU RoHS Directive (2011/65/EU). It does not contain harmful and prohibited materials specified in the Directive.

## 1.5 Package information

Packaging materials of the product are manufactured from recyclable materials in accordance with our National Environment Regulations. Do not dispose of the packaging with normal domestic waste. Take them to the packaging material collection points designated by the local authorities.

## 2 Your washer-dryer

### 2.1 Overview

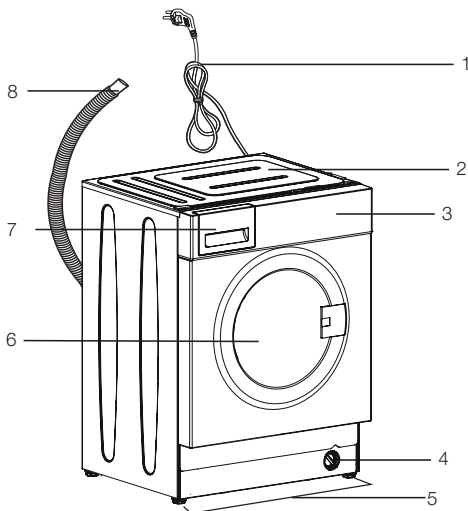

- 1- Power cable
- 2- Top panel
- 3- Control panel
- 4- Filter cover
- 5- Adjustable feet
- 6- Loading door
- 7- Detergent drawer
- 8- Water discharge hose

## 2.2 Package contents



Power cable

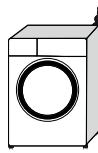

Water discharge hose

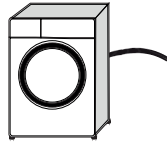

Transit bolts

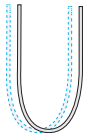

Mains water inlet hose

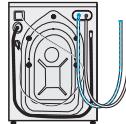

User manual



Plastic plug group



### NOTE

- Figures in this manual are schematic and may not match the product exactly.



## 2.3 Technical specifications

### Complying Commission Delegated Regulation (EU) No.96/60/EC/1996

Supplier name or trademark	Beko
Model name	HITY 854310F
Washer Dryer Energy efficiency class <sup>(1)</sup>	A
Washing Energy efficiency class <sup>(1)</sup>	A
(Washing & Drying) Energy Consumption - full load per cycle (kWh)	5,44
Washing Energy Consumption - full load per cycle (kWh)	0,76
Annual (Washing & Drying) Energy Consumption (kWh) <sup>(2)</sup>	1088
Annual Washing Energy Consumption (kWh) <sup>(2)</sup>	172
Water Consumption (Washing & Drying) full load per cycle- (l)	78
Water Consumption (Washing) full load per cycle (l)	47
Annual Water Consumption (Washing & Drying)- (l) <sup>(3)</sup>	15600
Annual Water Consumption (Washing) (l) <sup>(3)</sup>	9400
Spin-drying efficiency class (1)	A
Maximum spin speed (rpm)	1400
Airborne acoustical noise emissions washing/spinning/drying (dB)	48/74/59
Built-in	Yes
Rated capacity - Washing (kg)	8
Rated capacity - Drying (kg)	5
Height (cm)	82
Width (cm)	60
Depth (cm)	55
Net weight (±4 kg.)	68
Single Water inlet / Double Water inlet	• / -
• Available	
Electrical input (V/Hz)	230 V / 50Hz
Total current (A)	10
Total power (W)	2200
VDE Main model code	9620

<sup>(1)</sup> Scale from A (Highest Efficiency) to G (Lowest Efficiency)

<sup>(2)</sup> Energy Consumption based on 200 standard washing cycles - full loads washing (and drying). Actual energy consumption will depend on how the appliance is used.

<sup>(3)</sup> Water consumption based on 200 standard washing cycles - full loads washing (and drying). Actual energy consumption will depend on how the appliance is used.

Technical specifications may be changed without prior notice to improve the quality of the product.

## 3 Installation

To make the product ready for use, review the information in the user manual and make sure that the electricity, tap water supply and water drainage systems are appropriate. If they are not, call a qualified technician and plumber to have any necessary arrangements carried out.



### DANGER!

- Make sure that the installation and electrical connections of the product are performed by competent persons. Manufacturer shall not be held liable for damages that may arise from procedures carried out by unauthorised persons.



### DANGER!

- Your product is too heavy for one person to carry.



### CAUTION!

- Prior to installation, visually check if the product has any defects on it. If so, do not have it installed. Damaged products cause risks for your safety.



### PRECAUTION!

- Preparation of the location and electrical, tap water and waste water installations at the place of installation is under customer's responsibility.
- Make sure that the water inlet and discharge hoses as well as the power cable are not folded, pinched or crushed while pushing the product into its place after installation or cleaning procedures.

### 3.1 Appropriate installation location

- Place the product on a solid and level floor. Do not place it onto a carpet with high pile or other similar surfaces.
- Do not place the product close to the edge if the floor contains steps. Do not also place the product on a platform.
- Do not place the product on the power cable.

- Do not install the product in environments where the temperature falls below 0 °C. (See. Warnings for Drying)
- Leaving a gap at the sides of the machine is suggested to reduce vibration and noise
- In the area where this product is installed, there must not be a lockable, sliding or hinged door that will restrict the full opening of loading door.
- Operate the product in a well ventilated and dust free environment.
- Do not place heat sources such as Hobs, Irons, Ovens, etc. on the washing machine and do not use them on the product

### 3.2 Removing packaging reinforcement



Tilt the machine backwards to remove the packaging reinforcement. Remove the packaging reinforcement attached to the ribbon.



### DANGER!

- Your product is heavy. Remove packaging reinforcement as displayed in the figure.
- Be careful not to get your hand caught under the machine during this procedure.

### 3.3 Removing the transit bolts



### PRECAUTION!

- Do not remove the transit bolts before removing the packaging reinforcement.
- Remove the transit bolts before operating the washing machine! Otherwise, the product will get damaged.



- 1 Use a tool to loosen all bolts until they rotate freely.
- 2 Remove the transit bolts by turning them slightly.
- 3 Attach the plastic covers supplied in the user manual bag into the holes on the rear panel.



### INFORMATION

- Keep the transit bolts in a safe place to reuse when the product needs to be moved again in the future.
- Never move the product without the transit bolts properly fixed in place!

## 3.4 Connecting water supply



### INFORMATION

- The water supply pressure required to run the product is between 1 to 10 bars (0.1 – 1 MPa). It is necessary to have 10 – 80 liters of water flowing from the fully open tap in one minute to have your product run smoothly. Attach a pressure reducing valve if water pressure is higher.



### CAUTION!

- Models with a single water inlet should not be connected to the hot water tap. In such a case the laundry will get damaged or the product will switch to protection mode and will not operate.
- Do not use old or used water inlet hoses on the new product. It may cause stains on your laundry.

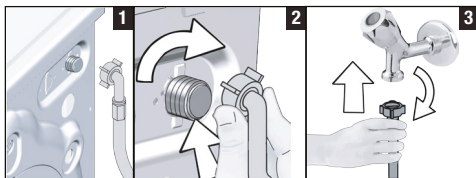

- 1 Connect the special hose supplied with the product to the water inlet on the product.



### CAUTION!

- Ensure that the cold water connection is made correctly when installing the product. Otherwise, your laundry will come out hot at the end of the washing process and wear out.

- 2 Tighten the hose nuts securely by hand. Never use a tool when tightening the nuts.
- 3 Open the taps completely after making the hose connection to check for water leaks at the connection points. If any leak occurs, turn off the tap and remove the nut. Retighten the nut carefully after checking the seal. In order to prevent the water leaks, keep the taps closed when you do not use the product.

## 3.5 Connecting to the drain

- Attach the end of the drain hose directly to waste water drain, sink or bathtub.



### CAUTION!

- Your house will be flooded if the hose comes out of its housing during water discharge. Moreover, there is risk of scalding due to high washing temperatures! To prevent such situations and to ensure smooth water intake and discharge of the machine, fix the end of the discharge hose tightly so that it cannot displace.

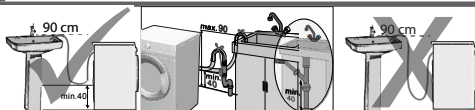

- Connect the hose to a minimum height of 40 cm and a maximum height of 90 cm.
- If the hose is run along the floor (or at less than 40 cm above it) and raised later on, water drain becomes difficult and laundry may come out extremely wet. Therefore, observe the heights described in the figure.
- To prevent flowing of dirty water back into the machine and to allow for easy discharge, do not immerse the hose end into the dirty water or do not drive it in the drain more than 15 cm. If it is too long, cut it short.
- The end of the hose should not be bent, it should not be stepped on and the hose must not be pinched between the drain and the machine.
- If the length of the hose is too short, add an original extension hose. Length of the hose may not be longer than 3.2 m. To avoid water leak failures, the connection between the extension hose and the drain hose of the product must be fitted well with an appropriate clamp as not to come off and leak.

### 3.6 Adjusting the feet



**CAUTION!**

- Adjust feet so that the product will be balanced in the location it will be used.
- Balance the machine by adjusting the feet.
- Check for any play by pressing the product from upper diagonal edges.
- Otherwise, the product may move from its place and cause crushing, noise and vibration problems.
- Do not use any tools to loosen the lock nuts. Otherwise, the lock nuts may get damaged.

- a) Loosen the lock nuts on the feet by hand.
- b) Adjust the feet until the product stands level and balanced.
- c) Tighten all lock nuts again by hand.

#### Adjusting Rear Feet

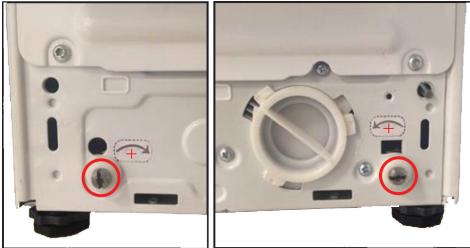

- When you turn the knob (visible in the circle) in the direction of the arrow, the machine will be elevated by 0.3 mm. When you turn it in the opposite direction of the arrow, the machine will be lowered by 0.3 mm.
- Do not adjust the rear feet by using chargeable devices. Use a screwdriver instead.

### 3.7 Electrical connection

Connect the product to a grounded outlet protected by a 16 A fuse. Our company shall not be liable for any damages that will arise when the product is used without grounding in accordance with the local regulations.

- Connection must comply with national regulations.

- The wiring for the electrical outlet circuit must be sufficient to meet the appliance requirements. Use of a Ground Fault Circuit Interrupter (GFCI) is recommended.
- Power cable plug must be within easy reach after installation.
- If the current value of the fuse or breaker in the house is less than 16 Amps, have a qualified electrician install a 16 Amp fuse.
- The voltage specified in the "Technical specifications" section must be equal to your mains voltage.

**DANGER!**

- Damaged power cables must be replaced by the Authorised Service Agent.

### 3.8 Transportation of the product

- 1 Unplug the product before transporting it.
- 2 Remove water drain and water supply connections.
- 3 Drain all water that has remained in the product. See 6.5
- 4 Install the transit bolts in reverse order of the disassembly procedure. See 3.3

**DANGER!**

- Your product is too heavy for one person to carry.
- Your product is heavy; two persons must carry it and extra precaution taken on stairs. If your product falls on you, it may cause injuries.

**CAUTION!**

- Packaging materials are dangerous to children. Keep packaging materials in a safe place away from reach of the children.

**INFORMATION**

- Never move the product without the transit bolts properly fixed in place!

## 4 Preparation

### 4.1 Sorting the laundry

- \* Sort laundry according to type of fabric, colour, and degree of soiling and allowable water temperature.
- \* Always observe the instructions given on the garment care labels.

### 4.2 Preparing laundry for washing

- Laundry items with metal attachments such as, underwired bras, belt buckles or metal buttons will damage the machine. Remove the metal pieces or wash such clothes by putting them in a cotton laundry bag or cotton pillow case. Also these type of clothes can heat too much during drying and damage your other clothes. Do not dry such laundry in the machine.
- Put small size clothes such as infant's socks and nylon stockings in cotton a laundry bag or cotton pillow case.
- Place curtains in without compressing them. Remove curtain attachment items. Do not dry tulle curtains in your machine.
- Fasten zips, sew loose buttons and mend rips and tears.
- Wash "machine washable" or "hand washable" labelled products only with an appropriate programme. Dry these type of clothes by hanging or laying down. Do not dry them in the machine.
- Do not wash colours and whites together. New, dark coloured cottons release a lot of dye. Wash them separately.
- Only use the dyes / colour changers and descaling agents which are appropriate to machine wash. Always follow the instructions on the package.



### INFORMATION

- Laundry that is subjected to heavy deposits of materials such as flour, lime dust, milk powder, etc. Must be shaken off before placing into the machine. Such dusts and powders on the laundry may build up on the inner parts of the product in time and can cause damage.
- Keep laundry items made of Angora wool in the freezer for a few hours before washing. This will reduce pilling.
- Wash trousers and delicate laundry turned inside out.
- Tough stains must be treated properly before washing. If unsure, check with a dry cleaner.
- Take out all substances in the pockets such as coins, pens and paper clips, and turn pockets inside out and brush. Such objects may damage the product or cause noise problem.

### 4.3 Tips for energy saving

Energy efficiency will be improved by using lower temperature programmes and appropriate detergents.

- Operate the product in the highest capacity allowed by the programme you have selected, but do not overload; see, "Programme and consumption table". See, "Programme and consumption table"
- Always follow the instructions on the detergent packaging.
- Wash slightly soiled laundry at low temperatures.
- Use faster programmes for small quantities of lightly soiled laundry.
- Do not use prewash and high temperatures for laundry that is not heavily soiled or stained.
- If you plan to dry your laundry in a dryer, select the highest spin speed recommended during washing process.
- Do not use more detergent than the recommended on the detergent packaging.

## 4.4 Initial use

Before starting to use the product make sure that all preparations are made in accordance with the “Important safety and environment instructions” and the instructions in the “Installation” section.

To prepare the product for washing laundry, perform first operation in Drum Cleaning programme. If this programme is not available in your machine, apply the method which is described in the section 6.2.



### INFORMATION

- Use an anti-limescale product suitable for the washing machines.
- Some water may remain in the product due to the quality control processes in the production. It is not harmful for the product.

## 4.5 Correct load capacity

The maximum load capacity depends on the type of laundry, the degree of soiling and the desired washing programme.

The product automatically adjusts the water amount according to the weight of the laundry put inside it.



### CAUTION!

- Follow the information in the “Programme and consumption table”. When overloaded, machine’s washing performance will drop. Moreover, noise and vibration problems may occur. For a successful drying performance, do not dry more laundry than stated.

Laundry type	Weight (g)	Laundry type	Weight (g)
Bathrobe	1200	Hand towel	100
Fabric napkin	100	Women’s night gown	200
Bed sheet	700	Underclothing	100
Bed sheet	500	Men’s overalls	600
Pillowcase	200	Men’s shirt	200
Tablecloth	250	Men’s pyjamas	500
Towel	200	Blouses	100

## 4.6 Loading the laundry

1. Open the loading door.
2. Put the laundry items into the product in a loose manner.
3. Push the loading door to close until you hear a locking sound. Ensure that no items are caught in the door.



### INFORMATION

- The loading door is locked while a programme is running. The loading door is unlocked a while after the programme comes to an end. If the inside part of the machine is too hot at the end of the programme, loading door will not open until the temperature decreases.



### CAUTION!

- If the laundry is misplaced, noise and vibration problems may occur in the machine.

## 4.7 Using detergent and softener



### INFORMATION

- When using detergent, softener, starch, fabric dye, bleach and descaling agents; read the manufacturer’s instructions written on the package and follow the dosages specified. Use a measuring cup if available.

## 4.7.1 Detergent drawer

The detergent drawer is composed of four compartments:

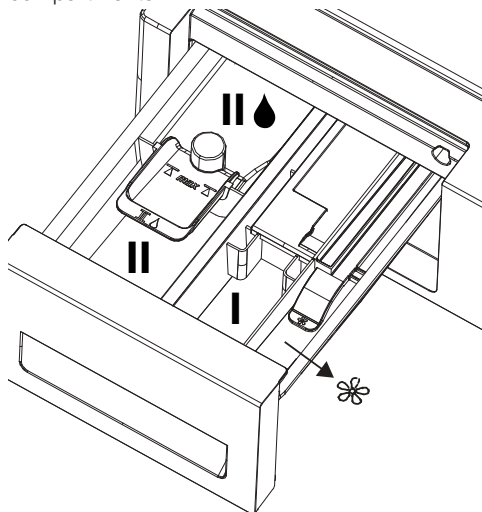

1) Left compartment with number "II" (Main wash compartment for powder detergent or powder bleach/stain remover)

2) Left compartment with number "II" and a water drop icon (Main wash compartment for liquid detergent or liquid stain remover)

3) Middle compartment with number "I" (pre-wash compartment for powder detergent, powder stain remover or liquid bleach - liquid bleach must be added either during the pre-wash or during the first rinsing step of the washing Programme). Liquid bleach must be added manually while the machine takes in water.

4) Right compartment with softener symbol (a circle with a cross) (liquid softener compartment) (a circle with a cross) in addition, there is a siphon piece in the softener compartment.



### INFORMATION

- Never leave the detergent drawer open while the washing programme is running!
- When using a programme without prewash, do not put any detergent into the prewash compartment (compartment nr. "I").
- Do not select a programme with prewash if you are using a detergent bag or dispensing ball. Place the detergent bag or the dispensing ball directly among the laundry in the machine. Remove these if drying
- When machine is in Drying step, do not add any washing chemicals (Liquid detergent, Softener, etc.).

## 4.7.2 Main Wash Compartment

Before starting the washing Programme, put powder detergent into the left compartment with number "II". Powder bleach/stain remover must also be put into this compartment.

Put the liquid detergent into the main wash compartment with number "II" and a water drop icon before starting the washing Programme. Liquid stain remover must be put into this compartment.

Put the suggested amount of liquid detergent into the left compartment with "II" and a water drop icon symbol and dilute it to the maximum filling level line (max. II and a water drop icon) with warm water.

Particularly the concentrated detergents must be diluted with warm water; otherwise, the siphon may get clogged in time.

Do not fill the detergent above the maximum filling level line; otherwise the excess amount of detergent will reach the laundry without water and may cause stains on the garments. In this case you will need to refill the compartment. Do not pour the detergent onto the laundry directly since this may cause stains on the garments.



### 4.7.3 Liquid Softener Compartment

Put the suggested amount of liquid softener into the right compartment with “❀” symbol and dilute it to the maximum filling level line (max. ❀) with warm water.

Particularly the concentrated softeners must be diluted with warm water; otherwise, the siphon may get clogged in time.

Do not fill the softener above the maximum filling level line; otherwise the excess amount of softener will get mixed with the washing water and you will need to refill the compartment. Do not pour the softener onto the laundry directly since this may cause stains on the garments. Liquid softener will be dispensed automatically at the final rinsing step of the washing Programme.

### 4.7.4 Pre-Wash Compartment

Put the powder pre-wash detergent or powder stain remover into the middle compartment with number “1”.

You can also put liquid bleach into this compartment while the machine takes in water during pre-wash or first rinsing step. Adding the liquid bleach while the machine takes in water allows it to be diluted before it is poured onto the laundry.

You must select extra rinsing option if you use liquid bleach in a washing Programme. Bleach must be removed from the laundry with rinsing; otherwise it may cause itching on the skin.



#### INFORMATION

- Read the dosage instructions and label of your garments carefully before using the liquid bleach.

### 4.7.5 Choosing the detergent

Detergent type to be used depends on the fabric type and colour.

- Use different detergents for coloured and white laundry.
- Wash your delicate clothes only with special detergents (liquid detergent, wool shampoo, etc.) intended solely for delicate clothes.
- When washing dark coloured clothes and quilts, it is recommended to use liquid

detergent.

- Wash woollens with special detergent made specifically for woollens.



#### CAUTION!

- Use only detergents manufactured specifically for washing machines.
- Do not use Powdered Soap.

### 4.7.6 Adjusting the amount of detergent

The amount of washing detergent to be used depends on the amount of laundry, the degree of soiling and water hardness.

- Do not use amounts exceeding the dosage quantities recommended on the detergent package to avoid problems of excessive foam, poor rinsing, financial savings and finally, environmental protection.
- Use lesser detergent for small amounts or lightly soiled clothes.

### 4.7.7 Using gel and tablet detergent

- If the gel detergent thickness is fluidal and your machine does not contain a special liquid detergent cup, put the gel detergent into the main wash detergent compartment during first water intake. If your machine contains a liquid detergent container, fill the detergent into this container before starting the programme.
- If the gel detergent thickness is not fluidal or in the shape of capsule liquid tablet, put it directly into the drum before washing.
- Put tablet detergents into the main wash compartment (compartment nr. "2") or directly into the drum before washing.



#### INFORMATION

- Tablet detergents may leave residues in the detergent compartment. If you notice such residues, place the tablet detergent between the laundry, close to the lower part of the drum in future washings.
- Use the tablet or gel detergent without selecting the prewash function.
- Bear in mind that any plastic detergent cup, bowl etc in the drum should be removed before drying..



## 4.7.8 Using laundry starch

- Add liquid starch, powder starch or the dyestuff into the softener compartment.
- Do not use softener and starch together in a washing cycle.
- Wipe the inside of the machine with a damp and clean cloth after using starch.

## 4.7.9 Using bleaches

- Select a programme with prewash and add the bleach at the beginning of the prewash. Do not put detergent in the prewash compartment. As an alternative application, select a programme with extra rinse, add the bleach into an empty detergent drawer compartment and also add 1 glass of water from the same compartment when you see the rinsing step on the display for the first time.
- Do not use bleach and detergent by mixing them.

- Use just a little amount (approx. 50 ml) of bleaching agent and rinse the clothes very well as it causes skin irritation. Do not pour the bleach onto the laundry and do not use it with the coloured items.
- When using oxygen-based whitener, select a programme which washes the laundry at a low temperature.
- Oxygen-based whitener can be used with the detergent; however, if it is a different consistency, first put detergent in the compartment number "II" in the detergent dispenser and wait for the machine to flush the detergent when taking in water. While the product continues taking in water, add whitener in the same compartment.

## 4.7.10 Using limescale remover

- When required, use limescale removers manufactured specifically for washing machines only.

## 4.8 Tips for efficient washing

		Clothes			
		Light Colours and Whites	Colours	Black/Dark Colours	Delicates/Woollens/Silks
		(Recommended temperature range based on soiling level: 40-90 °C)	(Recommended temperature range based on soiling level: cold -40 °C)	(Recommended temperature range based on soiling level: cold -40 °C)	(Recommended temperature range based on soiling level: cold -30 °C)
Soiling Level	Heavily Soiled (difficult stains such as grass, coffee, fruits and blood.)	It may be necessary to pre-treat the stains or perform prewash. Powder and liquid detergents recommended for whites can be used at dosages recommended for heavily soiled clothes. It is recommended to use powder detergents to clean clay and soil stains and the stains that are sensitive to bleaches.	Powder and liquid detergents recommended for colours can be used at dosages recommended for heavily soiled clothes. It is recommended to use powder detergents to clean clay and soil stains and the stains that are sensitive to bleaches. Detergents which do not contain bleach should be used.	Liquid detergents suitable for colours and dark colours can be used at dosages recommended for heavily soiled clothes.	Prefer liquid detergents produced for delicate clothes. Woollen and silk clothes must be washed with special woollen detergents.
	Normally Soiled (For example, stains caused by body on collars and cuffs)	Powder and liquid detergents recommended for whites can be used at dosages recommended for normally soiled clothes.	Powder and liquid detergents recommended for colours can be used at dosages recommended for normally soiled clothes. Detergents which do not contain bleach should be used.	Liquid detergents suitable for colours and dark colours can be used at dosages recommended for normally soiled clothes.	Prefer liquid detergents produced for delicate clothes. Woollen and silk clothes must be washed with special woollen detergents.
	Lightly Soiled (No visible stains exist.)	Powder and liquid detergents recommended for whites can be used at dosages recommended for lightly soiled clothes.	Powder and liquid detergents recommended for colours can be used at dosages recommended for lightly soiled clothes. Detergents which do not contain bleach should be used.	Liquid detergents suitable for colours and dark colours can be used at dosages recommended for lightly soiled clothes.	Prefer liquid detergents produced for delicate clothes. Woollen and silk clothes must be washed with special woollen detergents.

## 4.9 Tips for correct drying

		Programmes				
		Cottons Drying	Synthetics Drying	Babyprotect +	Wash&Dry	Wash&Wear
<b>Types of Clothes</b>	Durable Clothes with Cotton-Content	Bed sheet, bedding, baby clothes, t-shirt, sweatshirt, durable knitted clothes, denim, canvas trousers, shirts, cotton socks, etc.	Not recommended!	It washes and dries consecutively! Bed sheet, bedding, baby clothes, t-shirt, sweatshirt, durable knitted clothes, denim, canvas trousers, shirts, cotton socks, etc.	It washes and dries consecutively! Bed sheet, bedding, baby clothes, t-shirt, sweatshirt, durable knitted clothes, denim, canvas trousers, shirts, cotton socks, etc.	Clothes which are worn for a short period of time an unstained, such as shirts, t-shirts, sweatshirts, etc. A very small amount of laundry should be loaded.
	Synthetics Clothes (Polyester, nylon, etc.)	Not recommended!	It is recommended for the polyester, nylon, polyacetate, acrylic-content clothes. Drying is not recommended for the viscose-content clothes. Drying explanations in the maintenance label should be taken into account.	It is recommended for the polyester, nylon, polyacetate, acrylic-content clothes at low temperatures with the washing and drying warnings given in the maintenance label taken into consideration.	It is recommended for the polyester, nylon, polyacetate, acrylic-content clothes at low temperatures with the washing and drying warnings given in the maintenance label taken into consideration.	Very slightly soiled and unstained shirts, t-shirts and synthetic content items. A very small amount of laundry should be loaded.
	Delicate (Silk, Woolens, Cashmere, Angora wool, etc. content) Clothes	Not recommended!	Not recommended!	Not recommended!	Not recommended!	Not recommended!
	Bulky laundry such as quilts, coats, curtains, etc.	Not recommended! It is not appropriate to dry bulky laundry inside the washing machine. Dry them by hanging or laying down.	Not recommended! It is not appropriate to dry bulky laundry inside the washing machine. Dry them by hanging or laying down.	Not recommended! It is not appropriate to dry bulky laundry inside the washing machine. Dry them by hanging or laying down.	Not recommended! It is not appropriate to dry bulky laundry inside the washing machine. Dry them by hanging or laying down.	Not recommended! It is not appropriate to dry bulky laundry inside the washing machine. Dry them by hanging or laying down.

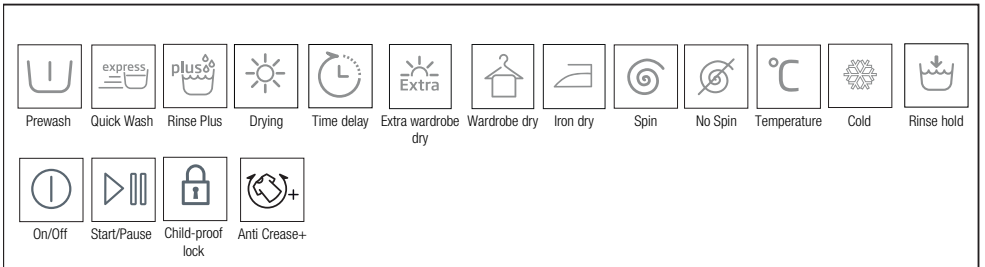

## 5 Operating the product

### 5.1 Control panel

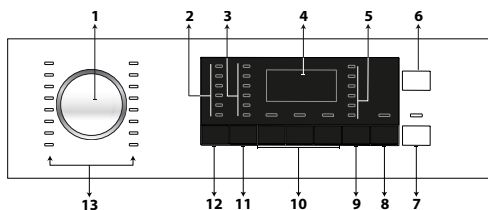

- 1 - Programme selection knob
- 2 - Temperature selection lights
- 3 - Spin speed selection lights
- 4 - Display
- 5 - Drying Programme Lights
- 6 - On / Off button
- 7 - Start / Pause button
- 8 - End Time Adjustment button
- 9 - Drying Level Adjustment button
- 10 - Auxiliary Function buttons
- 11 - Spin Speed Adjustment button
- 12 - Temperature Adjustment button
- 13 - Programme Selection lights

### 5.2 Display symbols



- a- Washing indicator
- b - Rinsing indicator
- c - Spinning indicator
- d- Drying indicator
- e- End indicator
- f- No Water indicator
- g - Duration Information display
- h- Loading Door Lock indicator
- i- Child Lock indicator

### 5.3 Preparing the machine

1. Check if the hoses are connected tightly.
2. Plug in your machine.
3. Turn the tap on completely.
4. Place the laundry in the machine.
5. Add detergent and fabric softener.

### 5.4 Selecting the washing programme

1. Determine the programme suitable for the type, quantity and soiling level of the laundry in accordance with the "Programme and consumption table".
2. Select the desired programme with the **Programme Selection** knob.



#### INFORMATION

- Programmes are limited with the highest spin speed appropriate for that particular type of fabric.
- When selecting a programme, always consider the type of fabric, colour, soiling level and permissible water temperature.
- Always select the lowest appropriate temperature. Higher temperature means higher electricity consumption.

### 5.5 Washing programmes

Depending on the type of fabric, use the following main programmes.



#### INFORMATION

- You can set you machine to switch to drying step at the end of washing cycle by pressing the Drying button after you have selected the washing programme for your laundry. Each time you press the button, info line shows at which step the drying process will take place and the relevant symbol will turn on. If you want, by continuing to press the button, you can perform drying for the maximum period of time allowed by the machine for drying.
- Symbols in the display are schematic and may not match the product exactly.
- When you will perform washing and drying by using the Drying function of your machine, load maximum 5 kg of laundry into the machine. If you load excessively, your laundry will not dry and machine will operate for a long time and consume more energy.

### • Cottons

Use for your cotton laundry (such as bed sheets, duvet and pillowcase sets, towels, bathrobes, underwear, etc.). Your laundry will be washed with vigorous washing action for a longer washing cycle.



#### INFORMATION

- You can dry your laundry after the washing cycle without any interruption (automatic or timed drying can be performed after washing). For this, you must also select the Drying function before starting the washing programme.
- According to the drying selections which you will add to the washing programmes, you can see when the programme will end on the display of the machine.
- If you don't want drying to take place after the programme you have selected, press and hold the Drying auxiliary function button until the Drying light is turned off.

### • Synthetics

Use to wash your synthetic clothes (shirts, blouses, synthetic/cotton blends, etc.). Your laundry will be washed with a gentle action for a shorter washing cycle when compared to the Cottons programme.



#### INFORMATION

- You can dry your laundry after the washing cycle without any interruption (automatic or timed drying can be performed after washing). For this, you must also select the Drying function before starting the washing programme.
- According to the drying selections which you will add to the washing programmes, you can see when the programme will end on the display of the machine.
- If you don't want drying to take place after the programme you have selected, press and hold the Drying auxiliary function button until the Drying light is turned off.

### • Woollens

Use to wash your woollen laundry. Select the appropriate temperature complying with the tag of your clothes. Use appropriate detergents for woollens.



#### INFORMATION

- Drying function cannot be selected for the woollen wash programme.

### • Cottons Eco

Use to wash your normally soiled, durable cotton and linen laundry. Although it washes longer than all other programmes, it provides significant energy and water savings. Actual water temperature may be different from the stated washing temperature. When you load the machine with less laundry (e.g. ½ capacity or less), programme duration may automatically get shorter. In this case, energy and water consumption will decrease more, providing a more economic wash. This programme is available in the models with the remaining time indicator.



#### INFORMATION

- You can dry your laundry after the washing cycle without any interruption (automatic or timed drying can be performed after washing). For this, you must also select the Drying function before starting the washing programme.
- According to the drying selections which you will add to the washing programmes, you can see when the programme will end on the display of the machine.
- If you don't want drying to take place after the programme you have selected, press and hold the Drying auxiliary function button until the Drying light is turned off.

### • Gentle Care

Use to wash your delicate laundry. Your laundry will be washed with more gentle washing action compared to the Synthetics programme.

### • Hand Wash

Use to wash woollen/delicate laundry that bear "not machine-washable" care labels and for which hand wash is recommended. Your laundry will be washed with a very gentle washing action in order not to damage the clothes.

### • Daily Xpress

Use to wash your lightly soiled and unstained cotton laundry in a short time.



#### INFORMATION

- You can dry your laundry after the washing cycle without any interruption (automatic or timed drying can be performed after washing). For this, you must also select the Drying function before starting the washing programme.
- According to the drying selections which you will add to the washing programmes, you can see when the programme will end on the display of the machine.
- If you don't want drying to take place after the programme you have selected, press and hold the Drying auxiliary function button until the Drying light is turned off.

### • Xpress Super Short

Use it to wash a small amount of lightly soiled cotton laundry in a short time. This programme washes your laundry in 14 minutes.



#### INFORMATION

- You can dry your laundry after the washing cycle without any interruption (automatic or timed drying can be performed after washing). For this, you must also select the Drying function before starting the washing programme.
- According to the drying selections which you will add to the washing programmes, you can see when the programme will end on the display of the machine.
- If you don't want drying to take place after the programme you have selected, press and hold the Drying auxiliary function button until the Drying light is turned off.

### • Shirts

Use to wash the shirts made of cotton, synthetic and synthetic blended fabrics together.



#### INFORMATION

- You can dry your laundry after the washing cycle without any interruption (automatic or timed drying can be performed after washing). For this, you must also select the Drying function before starting the washing programme.
- According to the drying selections which you will add to the washing programmes, you can see when the programme will end on the display of the machine.
- If you don't want drying to take place after the programme you have selected, press and hold the Drying auxiliary function button until the Drying light is turned off.

### • Rinse

Use when you want to rinse or starch separately.

### • Spin+Drain

Use to drain the water in the machine.

## 5.6 Temperature selection

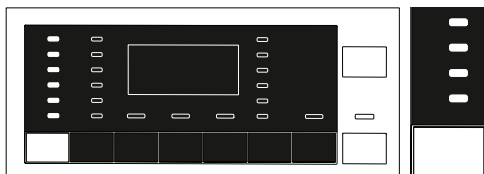

Whenever a new programme is selected, the recommended temperature for the programme appears on the temperature indicator. It is possible that the recommended temperature value is not the maximum temperature that can be selected for the current programme.

Press the **Temperature Adjustment** button to change the temperature.



#### INFORMATION

- Temperature Adjustment button works only backwards. For example, when you want to select 60 °C when the display shows 40 °C you need to press the button for several times until you reach 60 °C by going backwards from 40 °C.



## INFORMATION

- If you scroll to Cold Wash option and press Temperature Adjustment button again, the recommended maximum temperature for the selected programme is displayed. Press the Temperature Adjustment button again to decrease the temperature.

Finally, Cold light indicating the cold wash option appears on the display.

You can also change the temperature after the washing has started. You can select the desired temperature after washing starts but you must do this before heating step starts.

## 5.7 Spin speed selection

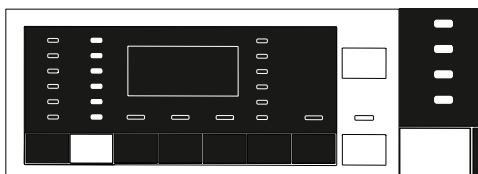

Whenever a new programme is selected, the spin speed recommended for the selected programme is displayed on the **Spin Speed** indicator.



## INFORMATION

- It is possible that the recommended spin speed value is not the maximum spin speed that can be selected for the current programme.

Press the **Spin Speed Adjustment** button to change the spin speed. Spin speed decreases gradually.

Then, depending on the model of the product, "Rinse Hold" and "No Spin" options appear on the display.





## INFORMATION

- Spin Speed Adjustment button works only backwards. For example, when you want to select 1000 rpm when the display shows 800 rpm, you need to press the button for several times until you reach 1000 rpm by going backwards from 800 rpm.



## INFORMATION

- Rinse Hold option is indicated with “” symbol and No Spin option is indicated with “” symbol.

## 5.7.1 If you want to spin your laundry after the Rinse Hold function:

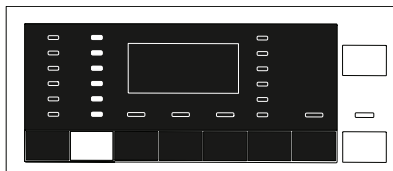

- Adjust the **Spin Speed**.
  - Press **Start / Pause / Cancel** button. The programme resumes. Machine drains the water and spins the laundry.
- If you want to drain the water at the end of the programme without spinning, use **No Spin** function.



## INFORMATION

- In programmes that do not allow spin speed adjustment, when Spin Speed adjustment button is pressed, spin speed light does not change and the buzzer is heard.

You can also change the Spin Speed after the washing starts. You can select spin speed by pressing spin speed adjustment button after washing has started but before the spinning step.

## 5.7.2 Auxiliary function selection for drying

When a new programme is selected, press Auxiliary Function Selection button to adjust the drying option that is suitable for the selected washing programme.



## INFORMATION

- In programmes that do not allow drying adjustment, when Drying auxiliary function button is pressed drying light does not change and the buzzer is heard.



## INFORMATION

- Only for drying programmes, press Auxiliary Function Selection button to adjust the suitable drying option.

## 5.8 Drying programmes



### CAUTION!

- Machine cleans the lint coming off the laundry automatically during the drying cycle. Machine uses water during drying. For this reason, water tap of the machine should be open also in the drying programmes.
- When a new programme is selected, press Auxiliary Function Selection button to adjust the drying option that is suitable for the selected washing programme.



## INFORMATION

- Drying programmes contain spinning step. Your machine performs this process in order to shorten the drying time. When drying is selected, spin speed setting is in Maximum spin speed range.
- In programmes that do not allow drying adjustment, when Drying auxiliary function button is pressed drying light does not change and the buzzer is heard.
- Only for drying programmes, press Auxiliary Function Selection button to adjust the suitable drying option.
- While there is a water cut, both washing and drying could not be performed.

### • Synthetic Dry

Use to dry damp synthetic laundry equivalent to 3 kg dry weight. This programme performs drying only.



## INFORMATION

- For the dry weights of the laundry, see Section 4, Step 4.5

### • Cotton Dry

Use to dry damp cotton laundry equivalent to 5 kg dry weight. This programme performs drying only.



## INFORMATION

- In order to dry the laundry which contains only towels and bathrobes, load 4 kg laundry maximum.
- For the dry weights of the laundry, see Section 4, Step 4.5

## 5.9 Washing and drying programmes



### CAUTION!

- Machine cleans the lint coming off the laundry automatically during the drying cycle. Machine uses water during drying. For this reason, water tap of the machine should be open also in the drying programmes.

### • 5 Kg Wash & Dry

Use to wash cotton laundry up to 5 kg and dry it right after the washing cycle without making any other selection.



## INFORMATION

- When this programme is selected, external Drying auxiliary function cannot be selected.

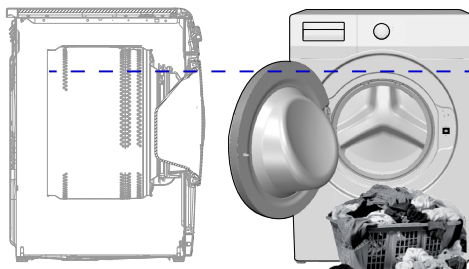

In 5 kg Wash & 5 kg Dry programme, it is recommended to load laundry until the level indicated in the above figure for ideal drying conditions (you will see the level arrow when you open the loading door).

### • Wash & Wear

Use to wash and dry 0.5 kg laundry (2 shirts) in 40 minutes or 1 kg laundry (5 shirts) in 60 minutes.



## INFORMATION

- Wash&Wear programme is intended to quickly wash and dry the daily clothes which were worn for a short period of time and are not soiled. This programme is suitable for the laundry which contains thin-texture and can dry quickly. (shirts, t-shirts)
- Other drying options or programmes should be used for the thick texture laundry which take longer to dry.

## • Hygiene+ Wash & Dry

Use to wash and then immediately dry your laundry up to 2 kg which requires an anti-allergic and hygienic washing (baby clothes, bed sheets, bedding, underpants, etc. cotton items).



## INFORMATION

- BabyProtect+ programme is tested and approved by "The British Allergy Foundation" (Allergy UK) in United Kingdom.

## 5.10 Programme and consumption table

(for washing)

EN	Auxiliary functions							Selectable temperature range °C		
	Programme (°C)	Max. Load (kg)	Water Consumption (l)	Energy Consumption (kWh)	Max. Speed***	Prewash	Quicker Wash		Extra Rinse	Drying
Cottons	90	8	78	2,40	1400	•	•	•	•	90-Cold
	60	8	78	1,50	1400	•	•	•	•	90-Cold
	40	8	78	1,00	1400	•	•	•	•	90-Cold
Cottons Eco	60**	8	47	0,76	1400				•	60-Cold
Synthetics	60	3	67	1,05	1200	•	•	•	•	60-Cold
	40	3	67	0,75	1200	•	•	•	•	60-Cold
Woollens	40	1,5	45	0,45	1200			•		40-Cold
Gentle Care	40	3,5	48	0,50	1000	•				40-Cold
Hand Wash	30	1	35	0,30	1200					30-Cold
Xpress Super Short	30	2	32	0,10	1400			•	•	30-Cold
Daily Xpress	90	8	54	1,90	1400			•	•	90-Cold
	60	8	54	1,10	1400			•	•	90-Cold
	30	8	50	0,18	1400			•	•	90-Cold
Shirts	60	3,5	45	0,85	800	•	•	•	•	60-Cold

• : Selectable.

\* : Automatically selected, no cancelling.

\*\* : Energy Label programme (EN 50229)

\*\*\*: If maximum spin speed of the machine is lower then this value, you can only select up to the maximum spin speed.

- : See the programme description for maximum load.





## INFORMATION

- \*\*\*: If maximum spin speed of the machine is lower then this value, you can only select up to the maximum spin speed.
- The auxiliary functions in the table may vary according to the model of your machine.
- Water and power consumption may vary subject to the changes in water pressure, water hardness and temperature, ambient temperature, type and amount of laundry, selection of auxiliary functions and spin speed, and changes in mains voltage.
- You can see the washing duration on the display of your machine while selecting a programme. Depending on the amount of laundry you have loaded into your machine, there may be a difference of 1-1.5 hours between the duration shown on the display and the actual duration of the wash cycle. Duration will be automatically updated soon after the washing starts.
- “Selection patterns for auxiliary functions can be changed by the manufacturer. New selection patterns can be added or removed.”
- “The spin speed of your machine may vary according to the programme; this spin speed cannot exceed the max. spin speed of your machine.”

### Programme and consumption table (for drying)

EN						Auxiliary functions				Drying level				Selectable temperature range °C
	Programme (°C)	Max. Load (kg)	Water Consumption (l)	Energy Consumption (kWh)	Max. Speed***	Prewash	Quicker Wash	Extra Rinse	Drying	Extra Dry	Cupboard Dry	Iron Dry	Time based drying - minutes	
Cotton Dry	-	5	35	2,75	1400				*	•	•	•	•	-
Synthetic Dry	-	3	22	1,70	-				*		•	•	•	-
Hygiene+ Wash & Dry	60	2	120	3,80	1400			*	*	•	•	•	•	90-30
5 Kg Wash & Dry	60	5	94	5,00	1400				*	•	•	•	•	60-Cold
Wash & Wear	30	0,5	35	0,60	1000			•	*				•	30-Cold
Wash & Wear	30	1	44	1,00	1000			•	*				•	30-Cold



## INFORMATION

### Information for the testing organizations;

#### Information for the testing organizations;

Washing performance tests for EU energy labelling are performed in “Cottons Eco 60°C” programme as per the EN 50229 standard.

According to the EN 50229 standard for EU energy labelling drying performance, the maximum washing load must be divided into groups as the maximum drying load and the remaining drying load, and then each load must be dried using the option “Cottons Drying Extra Dry.”

## 5.11 Auxiliary function selection

Select the desired auxiliary functions before starting the programme. Whenever a programme is selected, lights of the auxiliary functions that can be selected together with that programme illuminate.

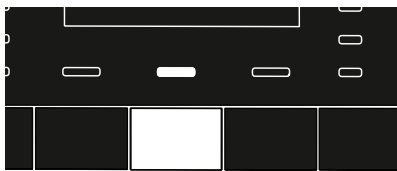
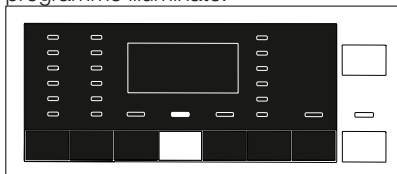

### INFORMATION

- Light of the auxiliary function that cannot be selected with the selected programme does not illuminate. When you press the buttons of these auxiliary functions, buzzer is heard and selection is prohibited.

If the wash cycle has reached a point where you cannot select the auxiliary function, the function cannot be selected.



### INFORMATION

- Some functions cannot be selected together. If a second auxiliary function conflicting with the first one is selected before starting the machine, the function selected first will be cancelled and the second auxiliary function selection will remain active. For example, if you want to select Quick Wash after you have selected the Prewash, Prewash will be cancelled and Quick Wash will remain active.
- An auxiliary function that is not compatible with the programme cannot be selected. (See “Programme and consumption table”)
- Some programmes have auxiliary functions that must be operated with the selected programme. Those functions cannot be cancelled. Auxiliary function light is already selected.



### INFORMATION

- If the selected dampness level (Iron Dry, Wardrobe Dry, Extra Wardrobe Dry) cannot be reached at the end of the drying cycle, your machine will extend the programme duration automatically. Programme will last longer.
- If Timed-Drying is selected, programme is finished at the end of the drying period even if the laundry does not get dry.
- If the selected dampness level (Iron Dry, Wardrobe Dry, Extra Wardrobe Dry) is reached during drying cycle, or extra dryness is detected in the timed-drying options, programme will take a shorter time. Time decrease will be shown on the display.

### • Prewash

A Prewash is only worthwhile for heavily soiled laundry. Not using the Prewash will save energy, water, detergent and time.

### • Quicker Wash

This function can be used in Cottons and Synthetics programmes. It decreases the washing times and also the number of rinsing steps for lightly soiled laundry.



### INFORMATION

- When you select this function, load your machine with half of the maximum laundry specified in the programme table.

### • Extra Rinse

This function enables the product to make another rinse in addition to the one already made after the main wash. Thus, the risk for sensitive skins (babies, allergic skins, etc.) to be effected by the minimal detergent remnants on the laundry can be reduced.



### INFORMATION

- Pressing for the first time will add single rinse, a second press will add double rinse. The third press will cancel it.

## • Drying

This function enables drying of the laundry after washing. Check with which programmes this auxiliary function can be selected, from the programme table.

## 5.12 Drying steps

### 5.12.1 Iron Dry

Drying is performed until the drying level reaches Iron Dry step.

### 5.12.2 Cupboard Dry

Drying is performed until the drying level reaches Wardrobe Dry step.

### 5.12.3 Extra Dry

Drying is performed until the drying level reaches Extra Wardrobe Dry step.



#### INFORMATION

- Dryness level may change according to the mixture, material types, amount and dampness level of the laundry.
- Items which contain accessories such as lace, tulle, stones, beads, spacer, wire, etc. and high silk-content items should not be dried in the machine.

### 5.12.4 Time based drying-minutes

In order to reach the desired drying level at low temperature, you select any of 30, 90 and 150 minutes of drying periods.



#### INFORMATION

- When drying small amount of laundry (up to maximum 2 pieces), timed-drying steps in the Cottons or Synthetics drying programmes should be selected.
- If the laundry is not at the desired dryness level at the end of the drying programme, timed-drying can be selected to finish the process.
- When this function is selected, machine performs drying for the adjusted time irrespective of the drying level.

## 5.13 Time display

Remaining time for the completion of the programme while it is running is displayed as "01:30" in hours and minutes format.



#### INFORMATION

- Programme time may differ from the values in section "Programme and consumption table" depending on the water pressure, water hardness and temperature, ambient temperature, amount and the type of laundry, auxiliary functions selected and the changes at the mains voltage.

## 5.14 End Time

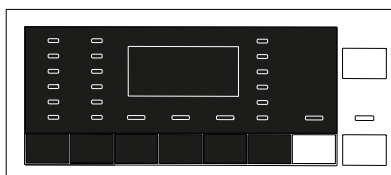

With the **End Time** function, the startup of the programme can be delayed up to 24 hours. After pressing **End Time** button, the programme's estimated ending time is displayed. If the **End Time** is adjusted, **End Time** light illuminates.

In order for the End Time function is activated and the programme is completed at the end of the specified time, you must press **Start / Pause** button after adjusting the time. **Start / Pause** button stops flashing and remains illuminated continuously.

If you want to cancel End Time function, press **End Time** button until the End Time light turns off or press **On / Off** button to turn off and on the machine.

1. Open the loading door, place the laundry and put detergent, etc.
2. Select the washing programme, temperature, spin speed and, if required, the auxiliary functions.
3. Set the end time of your choice by pressing the **End Time** button. **End Time** light is illuminated.
4. Press **Start / Pause** button. Time countdown starts. ":" symbol in the middle of the end time on the display starts flashing.



## INFORMATION

- Do not use liquid detergents when you activate End Time function! There is the risk of staining of the clothes.
- Door keeps locked during the End Time countdown period. In order to unlock the door, machine should be switched to the pause mode by pressing the programme start/pause button. At the end of the countdown, End Time indicator turns off, washing cycle starts and the time of the selected programme appears on the display.
- When the End Time selection is completed, the time appearing on the display consists of end time plus the duration of the selected programme.

## 5.15 Starting the programme

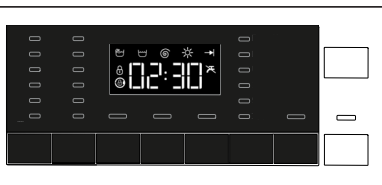

1. Press **Start / Pause** button to start the programme.
2. The light of **Start / Pause** button which was flashing starts to illuminate steadily now, indicating that the programme has started.
3. Loading door is locked. "Locking the Door" appears on the display when the door is being locked.

## 5.16 Loading door lock

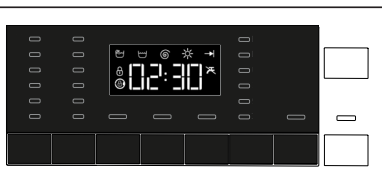

There is a locking system on the loading door of the machine that prevents opening of the loading door in cases when the water level is unsuitable for door opening. "Loading door locked" light in the panel turns on when the loading door is locked.

## 5.17 Changing the selections after programme has started

### 5.17.1 Adding laundry after the programme has started:



If the water level in the machine is suitable when you press **Start / Pause** button, "Loading door locked" light on the panel is turned off. If the water level in the machine is not suitable when you press **Start / Pause** button, the panel will indicate that the loading door is locked.

### 5.17.2 Switching the machine to pause mode:



Press the **Start / Pause** button to switch the machine to pause mode.

### 5.17.3 Changing the programme selection after programme has started:

Changing the programme is not allowed when a programme is already running. If you turn the **Programme Selection** knob while the programme is running, buzzer is heard and change is prohibited. You can select the new programme after switching the current programme to pause mode.



## INFORMATION

- The newly selected programme starts from beginning.

### 5.17.4 Changing the auxiliary function, spin speed and temperature

Depending on the step the programme has reached, you can cancel or select auxiliary functions. See, "Auxiliary function selection". Also, you can change the spin speed, temperature and drying settings. See, "Spin speed selection" and "Temperature selection".



#### INFORMATION

- The loading door will not open if the water temperature in the machine is high or the water level is above the loading door baseline.

## 5.18 Child Lock

Use Child Lock function to prevent children from tampering with the machine. Thus you can avoid any changes in a running programme.



#### INFORMATION

- You can switch the machine on and off with On / Off button when the Child Lock is active. When you switch on the machine again, programme will resume from where it has stopped.
- Machine will give an audio alarm when the buttons are pressed if the child lock is active.

### 5.18.1 To activate the child lock:

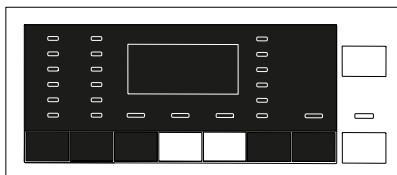

**Press and hold 2nd and 3rd auxiliary function buttons for 3 seconds.** After the countdown as "Child Lock 3-2-1" on the display is over, "Child Lock Enabled" appears on the display. You can release **2nd and 3rd Auxiliary Function** buttons when this warning is displayed.

### 5.18.2 To deactivate the child lock:

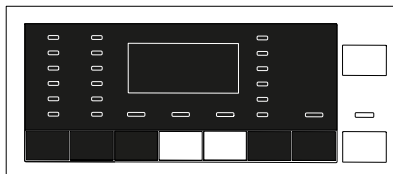

**Press and hold 2nd and 3rd auxiliary function buttons for 3 seconds.** After the countdown as "Child Lock 3-2-1" on the display is over, "Child Lock Enabled" is turned off on the display.

## 5.19 Cancelling the programme



The programme is cancelled when the machine is turned off and on again. Press and hold **On / Off** button for 3 seconds. After the countdown as "3-2-1" on the display is over, the machine turns off.



#### INFORMATION

- If you press On / Off button when the Child Lock is active, the programme will not be cancelled. You should cancel the child lock first. Countdown as "3-2-1" appears on the display.
- If you want to open the loading door after you have cancelled the programme but it is not possible to open the loading door since the water level in the machine is above the loading door baseline, then turn the Programme Selection knob to Pump+Spin programme and drain the water in the machine.

## 5.20 End of programme

When the programme is over the End of Programme indicator illuminates and a buzzer is heard.

If you do not press any button for 2 minutes, the machine will switch to standby mode. Display and all indicators are turned off.

If you press any button or turn the **Programme Selection** knob when the machine is in standby mode, programme steps that are completed will appear on the display.

## 5.21 Your machine features a "Standby Mode".

After you switch on your machine with On-Off button, if no programme is started or no other procedure is performed at the selection step or no action is taken within approx. 2 minutes after the selected programme ends, your machine will switch to energy saving mode automatically. Also, if your product has a display that shows programme time, this display will be completely turned off. If you turn the Programme Selection knob or touch any button, lights and display will switch back to previous condition. The selections which you make when exiting from the energy efficiency may change. Please check the correctness of your selections before starting the programme. If necessary, please make your settings again. This is not an error.

## 6 Maintenance and cleaning

Service life of product extends and frequently experienced problems will be reduced if it is cleaned at regular intervals.

### 6.1 Cleaning the detergent drawer

Remove any powder residue buildup in the drawer. To do this;

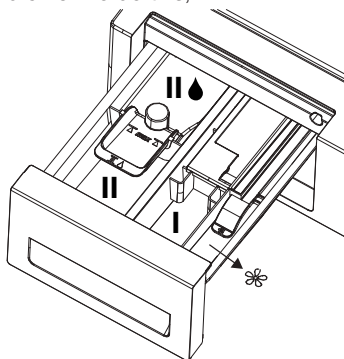

1. You can remove the detergent drawer by pulling it towards yourself strongly.



#### INFORMATION

- If more than a normal amount of softener and liquid detergent mixture starts to remain in the softener compartment, the siphon must be cleaned.
2. Wash the drawer and the siphon with plenty of lukewarm water in a washbasin. Wear protective gloves or use an appropriate brush to avoid touching the residues in the drawer when cleaning.
  3. Replace the drawer into its housing after cleaning. Check if the siphon is in its original location.

### 6.2 Cleaning the loading door and the drum

For products with drum cleaning programme, please see Operating the product - Programmes.

For products without drum cleaning programme, follow the below steps to **clean the drum**:

Select **Additional Water** or **Extra Rinse** auxiliary functions. Use Cottons **programme** without pre-wash. Set **the temperature to the level recommended on the drum cleaning agent** which can be found in the detergent aisle in supermarkets. Apply this procedure **without any laundry in the product**. Before starting the programme, put 1 pouch of special drum cleaning agent (if the special agent could not be supplied, put max. 1 tea-cup of (max. 100 g) of antilimescale powder) into the main wash detergent compartment. If the antilimescale is in tablet form, put only one tablet into the main wash compartment no. "2". Dry the inside of the bellow with a clean piece of cloth after the programme has come to an end.



### INFORMATION

- Repeat Drum Cleaning process in every 2 months.
- Use an anti-limescale suitable for the washing machines.



After every washing and drying make sure that no foreign substance is left in the drum. If the holes on the bellow shown in the figure are blocked, open the holes using a toothpick.



### INFORMATION

- Foreign metal substances will cause rust stains in the drum. Clean the stains on the drum surface by using cleaning agents for stainless steel. Never use steel wool or wire wool.



### CAUTION!

- Never use sponge or scrub materials. These will damage the painted, chrome and plastic surfaces.

## 6.3 Cleaning the body and control panel

Wipe the body of the machine with soapy water or non-corrosive mild gel detergents as necessary, and dry with a soft cloth. Use only a soft and damp cloth to clean the control panel.

## 6.4 Cleaning the water intake filters

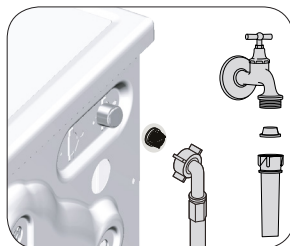

There is a filter at the end of each water intake valve at the rear of the machine and also at the end of each water intake hose where they are connected to the tap. These filters prevent foreign substances and dirt in the water to enter the washing machine. Filters should be cleaned if they are dirty.

1. Close the taps.
2. Remove the nuts of the water intake hoses to access the filters on the water intake valves. Clean residues on them with an appropriate brush. If the filters are too dirty, remove them from their places with a pliers and clean in this way.
3. Take out the filters on the flat ends of the water intake hoses together with the gaskets and clean thoroughly under running water.
4. Replace the gaskets and filters carefully in their places and tighten the hose nuts by hand.

## 6.5 Draining remaining water and cleaning the pump filter

The filter system in your machine prevents solid items such as buttons, coins and fabric fibers clogging the pump impeller during discharge of washing water. Thus, the water will be discharged without any problem and the service life of the pump will extend.

If the machine fails to drain water, the pump filter is clogged. Filter must be cleaned whenever it is clogged or in every 3 months. Water must be drained off first to clean the pump filter.

In addition, prior to transporting the machine (e.g., when moving to another house) and in case of freezing of the water, water may have to be drained completely.



### CAUTION!

- Foreign substances left in the pump filter may damage your product or may cause noise problem.
- If the product is not being used, shut the tap, remove mains hose and drain the water inside the machine in places where there is the risk of the product freezing .
- After each use, turn off the water tap to which the mains hose is connected.

In order to clean the dirty filter and discharge the water:

1. Unplug the machine to cut off the supply power.



### CAUTION!

- Temperature of the water inside the machine may rise up to 90 °C. To avoid burning risk, filter must be cleaned after the water in the machine cools down.

2. Some of our products have emergency draining hose and some does not have. Follow the steps below to discharge the water.

Discharging the water when the product does not have an emergency draining hose:

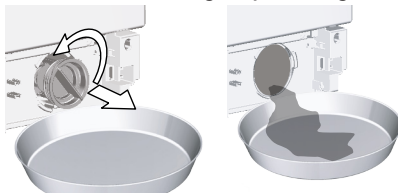

- a. Place a large container in front of the filter to catch water from the filter.
  - b. Loosen pump filter (anticlockwise) until water starts to flow. Fill the flowing water into the container you have placed in front of the filter. Always keep a piece of cloth handy to absorb any spilled water.
  - c. When the water inside the machine is finished, take out the filter completely by turning it.
3. Clean any residues inside the filter as well as fibers, if any, around the pump impeller region.
  4. Install the filter, turn clockwise to ensure it is closed and watertight.



# 7 Troubleshooting

## Programmes do not start after the loading door is closed.

- Start / Pause / Cancel button is not pressed.>>> \*Press Start/Pause/Cancel button.
- It may be difficult to close the loading door in case of excessive loading.>>> \*Reduce the amount of laundry and make sure that the loading door is closed properly.

## Programme cannot be started or selected.

- Washing machine has switched to self protection mode due to a supply problem (line voltage, water pressure, etc. >>> Press and hold On/Off button for 3 seconds to reset the machine to factory settings. (See. "Cancelling the programme")

## Water in the machine.

- Some water may remain in the product due to the quality control processes in the production. >>> This is not a failure; water is not harmful to the machine.

## There is water leaking from the bottom of the machine.

- There is a problem with hoses or the pump filter. >>> Be sure the seals of the water inlet hoses are securely fitted. Attach the hose to the tap tightly.
- Pump filter is not closed securely. >>> Make sure that the pump filter is closed securely.

## Machine does not fill with water.

- Tap is turned off. >>> Turn on the taps.
- Water inlet hose is bent. >>> Flatten the hose.
- Water inlet filter is clogged. >>> Clean the filter.
- Loading door is not closed. >>> Close the loading door.

## Machine does not drain water.

- Water drain hose is clogged or twisted. >>> Clean or flatten the hose.
- Pump filter is clogged. >>> Clean the pump filter.

## Machine vibrates or makes noise.

- Machine is standing unbalanced. >>> Adjust the feet to level the machine.
- A hard substance has entered into the pump filter. >>> Clean the pump filter.
- Transit bolts are not removed. >>> Remove the transit bolts.
- Laundry quantity in the machine is too little. >>> Add more laundry to the machine.
- Machine is overloaded with laundry. >>> Take out some of the laundry from the machine or distribute the load by hand to balance it.
- Machine is in contact with a rigid surface. >>> Make sure that the machine is not contacting anything.

## Machine stopped shortly after the programme started.

- Machine has stopped temporarily due to low voltage. >>> It will resume running when the voltage restores to the normal level.

## Machine directly discharges the water it takes in.

- Draining hose is not at adequate height. >>> Connect the water draining hose as described in the user manual.

## No water can be seen in the machine during washing.

- The water level is not visible from outside of the washing machine. This is not a failure.

## Loading door cannot be opened.

- Loading door lock is activated because of the water level in the machine. >>> Drain the water by running the Pump or Spin programme.
- Machine is heating up the water or it is at the spinning cycle. >>> Wait until the programme completes.
- Loading door lock is engaged. Loading door lock will be deactivated a couple of minutes after the programme comes to an end. >>> Wait for a couple of minutes for deactivation of the loading door lock.
- Loading door may be stuck because of the pressure it is subjected to. >>> Grab the handle and push and pull the loading door to release and open it.

## Washing takes longer than specified in the user manual.(\*)

- Water pressure is low. >>> Machine waits until taking in adequate amount of water to prevent poor washing quality due to the decreased amount of water. Therefore, the washing time extends.
- Voltage is low. >>> Washing time is prolonged to avoid poor washing results when the supply voltage is low.
- Input temperature of water is low. >>> Required time to heat up the water extends in cold seasons. Also, washing time can be lengthened to avoid poor washing results.
- Number of rinses and/or amount of rinse water have increased. >>> Machine increases the amount of rinse water when good rinsing is needed and adds an extra rinsing step if necessary.
- Excessive foam has occurred and automatic foam absorption system has been activated due to too much detergent usage. >>> Use recommended amount of detergent.

## Programme time does not countdown. (On models with display) (\*)

- Timer may stop during water intake. >>> Timer indicator will not countdown until the machine takes in adequate amount of water. The machine will wait until there is sufficient amount of water to avoid poor washing results due to lack of water. Timer indicator will resume countdown after this.
- Timer may stop during heating step. >>> Timer indicator will not countdown until the machine reaches the selected temperature.
- Timer may stop during spinning step. >>> Automatic unbalanced load detection system might be activated due to the unbalanced distribution of the laundry in the drum.

## Programme time does not countdown. (\*)

- Laundry is unbalanced in the machine. >>> Automatic unbalanced load detection system might be activated due to the unbalanced distribution of the laundry in the drum.

### **Machine does not switch to spinning step. (\*)**

- Laundry is unbalanced in the machine. >>> Automatic unbalanced load detection system might be activated due to the unbalanced distribution of the laundry in the drum.
- The machine will not spin if water is not drained completely. >>> Check the filter and the draining hose.
- Excessive foam has occurred and automatic foam absorption system has been activated due to too much detergent usage. >>> Use recommended amount of detergent.

### **Washing performance is poor: Laundry turns grey. (\*\*)**

- Insufficient amount of detergent has been used over a long period of time. >>> Use the recommended amount of detergent appropriate for water hardness and the laundry.
- Washing has been performed at low temperatures for a long time. >>> Select the proper temperature for the laundry to be washed.
- Insufficient amount of detergent is used with hard water. >>> Using insufficient amount of detergent with hard water causes the soil to accumulate on the clothes over time and turns them grey. It is difficult to eliminate greying once it happens. Use the recommended amount of detergent appropriate for water hardness and the laundry.
- Excessive amount of detergent has been used. >>> Use the recommended amount of detergent appropriate for water hardness and the laundry.

### **Washing performance is poor: Stains persist or the laundry is not whitened. (\*\*)**

- Insufficient amount of detergent is used. >>> Use recommended amount of detergent appropriate for the laundry.
- Excessive laundry is loaded in. >>> Do not load the machine in excess. Load with amounts recommended in the "Programme and consumption table".
- Wrong programme and temperature were selected. >>> Select the proper programme and temperature for the laundry to be washed.
- Wrong type of detergent is used. >>> Use original detergent appropriate for the machine.
- Detergent is put in the wrong compartment. >>> Put the detergent in the correct compartment. Do not mix the bleaching agent and the detergent with each other.

### **Washing performance is poor: Oily stains appeared on the laundry. (\*\*)**

- Regular drum cleaning is not applied. >>> Clean the drum regularly. For this, please see 6.2.

### **Washing performance is poor: Clothes smell unpleasantly. (\*\*)**

- Odours and bacteria layers are formed on the drum as a result of continuous washing at lower temperatures and/or in short programmes. >>> Leave the detergent drawer as well as the loading door of the machine ajar after each washing. Thus, a humid environment favorable for bacteria cannot occur in the machine.

### **Colour of the clothes faded. (\*\*)**

- Excessive laundry was loaded in. >>> Do not load the machine in excess.
- Detergent in use is damp. >>> Keep detergents closed in an environment free of humidity and do not expose them to excessive temperatures.
- A higher temperature is selected. >>> Select the proper programme and temperature according to the type and soiling level of the laundry.

### **Washing machine does not rinse well.**

- The amount, brand and storage conditions of the detergent used are inappropriate. >>> Use a detergent appropriate for the washing machine and your laundry. Keep detergents closed in an environment free of humidity and do not expose them to excessive temperatures.
- Detergent is put in the wrong compartment. >>> If detergent is put in the prewash compartment although prewash cycle is not selected, machine can take this detergent during rinsing or softener steps. Put the detergent in the correct compartment.
- Pump filter is clogged. >>> Check the filter.
- Drain hose is folded. >>> Check the drain hose.

### **Laundry became stiff after washing. (\*\*)**

- Insufficient amount of detergent is used. >>> Using insufficient amount of detergent for the water hardness can cause the laundry to become stiff in time. Use appropriate amount of detergent according to the water hardness.
- Detergent is put in the wrong compartment. >>> If detergent is put in the prewash compartment although prewash cycle is not selected, machine can take this detergent during rinsing or softener steps. Put the detergent in the correct compartment.
- Detergent was mixed with the softener. >>> Do not mix the softener with detergent. Wash and clean the drawer with hot water.

### **Laundry does not smell like the softener. (\*\*)**

- Detergent is put in the wrong compartment. >>> If detergent is put in the prewash compartment although prewash cycle is not selected, machine can take this detergent during rinsing or softener steps. Wash and clean the drawer with hot water. Put the detergent in the correct compartment.
- Detergent was mixed with the softener. >>> Do not mix the softener with detergent. Wash and clean the drawer with hot water.

### Detergent residue in the detergent drawer. (\*\*)

- Detergent was put in wet drawer. >>> Dry the detergent drawer before putting in detergent.
- Detergent has gotten damp. >>> Keep detergents closed in an environment free of humidity and do not expose them to excessive temperatures.
- Water pressure is low. >>> Check the water pressure.
- The detergent in the main wash compartment got wet while taking in the prewash water. Holes of the detergent compartment are blocked. >>> Check the holes and clean if they are clogged.
- There is a problem with the detergent drawer valves. >>> Call the Authorised Service Agent.
- Detergent was mixed with the softener. >>> Do not mix the softener with detergent. Wash and clean the drawer with hot water.

### There is detergent left on the laundry. (\*\*)

- Excessive laundry was loaded in. >>> Do not load the machine in excess.
- Wrong programme and temperature were selected. >>> Select the proper programme and temperature for the laundry to be washed.
- Wrong detergent was used. >>> Select the proper detergent for the laundry to be washed.

### Too much foam forms in the machine. (\*\*)

- Improper detergents for the washing machine is used. >>> Use detergents appropriate for the washing machine.
- Excessive amount of detergent is used. >>> Use only sufficient amount of detergent.
- Detergent was stored under improper conditions. >>> Store detergent in a closed and dry location. Do not store in excessively hot places.
- Some meshed laundry such as tulle may foam too much because of their texture. >>> Use smaller amounts of detergent for this type of item.
- Detergent was put in the wrong compartment. >>> Put the detergent in the correct compartment.
- Softener is being taken early. >>> There may be problem in the valves or in the detergent drawer. Call the Authorised Service Agent.

### Foam is overflowing from the detergent drawer.

- Excessive amount of detergent is used. >>>> Mix 1 tablespoonful softener and ½ L water and pour into the main wash compartment of the detergent drawer.
- Put detergent into the machine suitable for the programmes and maximum loads indicated in the "Programme and consumption table". When you use additional chemicals (stain removers, bleaches and etc), reduce the amount of detergent.

### Laundry remains wet at the end of the programme.

- Excessive foam has occurred and automatic foam absorption system has been activated due to too much detergent usage. >>> Use recommended amount of detergent.

### Drying lasts too long.

- Excessive laundry loaded. >>> Do not load the machine in excess.
- Laundry is not spun enough. >>>> Spin at a higher spin speed in washing step in the Dryer-Washing Machine.
- Tap is turned off. >>> Turn on the taps.

### Laundry is still damp after drying.

- An appropriate programme according to laundry type might is not selected. >>>> Check care labels on clothes and select an appropriate programme or use timed programmes in addition.
- Excessive laundry loaded. >>> Do not load the machine in excess.
- Laundry is not spun enough. >>>> Spin at a higher spin speed in washing step in the Dryer-Washing Machine.

### Machine does not start or programme cannot be started.

- Power cable is not connected. >>> Make sure the power cable is connected.
- Programme is not set or Start / Pause / Cancel button is not pressed. >>> Make sure the programme is set and it is not in Stand-by mode.
- Child lock enabled. >>> Disable Child lock.

### Laundry is shrunken, pale, matted or damaged.

- An appropriate programme according to laundry type is not selected. >>>> Check care labels on clothes and select an appropriate programme or use timed programmes in addition. You must not dry clothes that are not suitable for drying.

### Machine does not dry.

- Laundry is not dried or drying step is not enabled. >>> Check if drying function is selected after the selected washing programme.

### Loading door cannot be opened.

Your machine's door is not opened for safety reasons. >>> If door locked indicator is still active on display after drying, machine keeps the loading door locked until it cools for your safety.

(\*) Machine does not switch to spinning step when the laundry is not evenly distributed in the drum to prevent any damage to the machine and to its surrounding environment. Laundry should be rearranged and re-spun.

(\*\*) Regular drum cleaning is not applied. >>> Clean the drum regularly. See 6.2



### CAUTION!

- If you cannot eliminate the problem although you follow the instructions in this section, consult your dealer or the Authorised Service Agent. Never try to repair a nonfunctional product yourself.



# Mașină de spălat cu uscător

Manual de utilizare

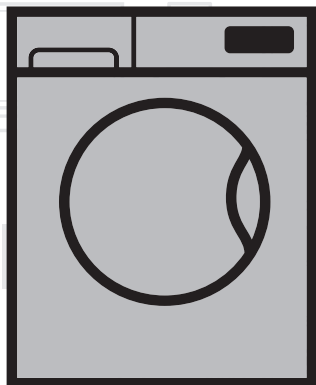

HITY 854310F

RO

Numărul documentului= 2820526528\_RO/16-02-18.(15:11)

**beko**

## Vă rugăm să citiți mai întâi acest manual de utilizare!

Stimate client,

Vă mulțumim pentru alegerea unui produs Beko. Ne dorim să obțineți cele mai bune rezultate de la acest aparat, care a fost produs folosind materiale de înaltă calitate și tehnologie de ultimă oră. Vă rugăm așadar să citiți cu atenție întregul manual de utilizare și documentația însoțitoare înainte de a folosi produsul; păstrați manualul pentru a-l consulta ulterior. Dacă înmânați aparatul altei persoane, oferiți-i și manualul. Respectați toate avertismentele și informațiile din manualul de utilizare. În acest manual de utilizare sunt folosite următoarele simboluri:



### PERICOL!

- Avertisment privind pericolul de șoc electric.



### PERICOL!

- Avertisment greutate produs



### PERICOL!

- Avertisment pericol de incendiu.



### AVERTIZARE!

- Avertisment pentru situații care pun în pericol viața și proprietatea.



### PRECAUȚIE!

- Precauții care trebuie să fie luate în considerare.



## INFORMAȚII

- Informații importante sau sfaturi utile privind utilizarea.



- Citiți manualul de utilizare.



- Ambalajele produsului sunt produse din materiale reciclabile, conform reglementărilor.
- Nu depozitați ambalajul împreună cu gunoierul menajer sau cu alte deșeuri. Transportați-le la punctele de colectare a ambalajelor desemnate de autoritățile locale.



- Allergy UK, reprezintă marca British Allergy Association. Principala lor susținere o reprezintă "Seal of Approval". În momentul când vedeți un produs cu acest logo aplicat pe el, dumneavoastră sunteți sigur că produsul a fost testat științific pentru a-și demonstra eficacitatea în reducerea/eliminarea alergenilor din mediul alergic și al persoanelor care suferă de astm sau a căror produse conțin un grad redus semnificativ de alergeni/substanțe chimice.

"Ciclul de spălare pentru îmbrăcămintea din lână al acestei mașini a fost aprobat de către The Woolmark Company pentru spălarea produselor din lână, cu condiția ca produsele să fie spălate conform instrucțiunilor etichetei articolelor de îmbrăcăminte și cele emise de către producătorul acestei mașini de spălat. M1527" „În UK, Irlanda, Hong Kong și India, marca comercială Woolmark este o marcă comercială certificată."



APPAREL CARE



Produk ini dibuat menggunakan teknologi terbaru dan ramah lingkungan

# 1 Instrucțiuni importante referitoare la siguranță și mediu

## Înconjurător

Această secțiune conține instrucțiuni referitoare la siguranță, cu scopul de a preveni vătămările corporale sau pagubele materiale. Nerespectarea acestor instrucțiuni duce la anularea garanției.

### 1.1 Siguranță generală



#### AVERTIZARE!

- Acest produs poate fi folosit de copiii începând cu vârsta de 8 ani și de persoane cu capacități fizice, senzoriale sau mentale incomplet dezvoltate sau fără experiență și cunoștințe, cu condiția să fie supravegheați sau instruiți cu privire la utilizarea în siguranță a produsului și la pericolele asociate cu acesta. Copiii nu trebuie să se joace cu aparatul. Lucrările de curățare și întreținere nu trebuie efectuate de copii, cu excepția cazului în care sunt supravegheați de cineva. Copiii cu vârsta mai mică de 3 ani trebuie să fie ținuți departe de produs, doar dacă aceștia sunt supravegheați în continuu.



#### PRECAUȚIE!

- Niciodată nu amplasați produsul pe o pardoseală acoperită cu covor. În caz contrar, lipsa circulației aerului de sub mașină va duce la supraîncălzirea componentelor electrice. Acest fenomen poate provoca probleme produsului.



#### INFORMAȚII

- Procedurile de montare trebuie întotdeauna efectuate de persoane competente. Producătorul nu va fi răspunzător de daunele care pot surveni datorită procedurilor executate de persoane neautorizate.



#### PRECAUȚIE!

- Dacă produsul va fi folosit într-un dulap/cofret/modul, este recomandat să țineți ușile acestuia deschise în timpul funcționării, în cazul în care circulația aerului din interior nu este suficientă.

### 1.1.1 Siguranță electrică



#### PERICOL!

- Dacă produsul este defect, acesta nu trebuie utilizat doar dacă este reparat de către un agent autorizat de service. Pericol de șoc electric!
- Nu curățați niciodată produsul turnând sau împrăștiind apă pe acesta! Pericol de șoc electric!



#### AVERTIZARE!

- Dacă cablul de alimentare este defect, acesta trebuie să fie înlocuit de către producător, service-ul post-vânzare sau o persoană similar calificată (de preferat un electrician) sau de către o persoană desemnată de importator pentru evitarea posibilelor riscuri.



### PRECAUȚIE!

- În momentul când produsul nu este folosit, deconectați-l din priză.
- Nu atingeți ștecherul cu mâinile ude! Niciodată nu deconectați produsul prin tragerea de cablu, întotdeauna deconectați produsul prin menținerea ștecherului.
- În timpul procedurilor de montare, întreținere, curățare și reparare produsul trebuie să fie deconectat.
- Nu utilizați mașina la prelungitoare sau ștechere multiple.



### INFORMAȚII

- Acest produs este proiectat să își reia funcționarea în cazul unei porniri după o pană de curent. Dacă doriți anularea programului, consultați secțiunea „Anularea programului”.

## 1.1.2 Siguranța produsului



### PERICOLI!

- Nu deschideți niciodată ușa de serviciu sau scoateți filtrul atunci când încă mai există apă în cuvă. În caz contrar, există pericol de inundare și vătămare cauzat de apa fierbinte.



### AVERTIZARE!

- Furtunurile de alimentare cu apă și de evacuare trebuie să fie fixate în siguranță și să rămâne neavariate. În caz contrar, există riscul scurgerii apei.



### PRECAUȚIE!

- Produsul trebuie folosit fără să fie îndepărtat panoul superior.



### INFORMAȚII

- Nu forțați deschiderea ușii de serviciu blocate. Ușa de serviciu poate fi deschisă la câteva minute după încheierea ciclului de spălare. Dacă mașina nu s-a răcit destul, în momentul când programul s-a finalizat, ușa de serviciu nu poate fi deschisă. Nu forțați deschiderea ușii de serviciu. Aceasta trebuie să fie lăsată să se răcească. Ușa de serviciu și mecanismul de blocare se pot avaria.
- În locul unde se montează produsul, nu trebuie să existe o ușă blocabilă, glisantă sau batantă care va restricționa deschiderea completă a ușii de serviciu.
- Urmați instrucțiunile de pe etichetele articolelor textile și de pe ambalajul detergentilor.
- Utilizați doar detergenți, balsamuri sau suplimente potrivite pentru mașinile de spălat.
- Nu montați sau lăsați produsul în locuri unde acesta poate fi expus la condiții exterioare.
- Comenzile nu trebuie modificate.



### 1.1.3 Avertismente pentru uscare



#### PERICOLI!

- Rufele care au fost anterior spălate, curățate, murdărite sau pătate cu petrol/benzină, solvenți uscați sau alte substanțe inflamabile sau explozive, nu trebuie să fie uscate în mașină deoarece acestea emit abur inflamabil sau explozibil. Poate cauza risc de incendiu.
- Rufele pătate cu ulei lichid de gătit, acetonă, alcool, petrol, kerosen, substanțe de îndepărtat petele, terebentină, ceară sau substanțe de îndepărtare a diverselor tipuri de ceară trebuie să fie spălate în apă fierbinte cu o cantitate mare de detergent înainte de uscare. Poate cauza risc de incendiu.
- Spuma cauciucată (spuma pe bază de latex), perucile de duș, articolele impermeabile, hainele sau fețele de pernă cu suport din cauciuc sau pernuțe din spumă cauciucată nu trebuie să fie uscate folosind funcția de uscare. Pote cauza risc de incendiu.
- Dacă folosiți o minge de spălat, măsură gradată detergent, coșuri pentru rufe de spălat și mingi în mașina dumneavoastră de spălat, acestea se pot topi în timpul uscării. Nu utilizați aceste produse dacă opțiunea de uscare va fi selectată. Poate cauza risc de incendiu.
- În momentul când dumneavoastră utilizați substanțe chimice industriale pentru curățare, nu utilizați funcția de uscare. Poate cauza risc de incendiu.



#### PERICOLI!

- Nu atingeți sticla ușii de serviciu cu mâinile goale după uscare. Există riscul de a vă arde.
- Pentru a vă menține rufele la o temperatură care le va permite să nu se deterioreze, un pas de răcire este efectuat ca etapă finală. Dumneavoastră puteți fi expus la abur fierbinte dacă deschideți ușa înainte de finalizarea răcirii. Există riscul de a vă opări.
- Dacă programele de uscare sunt întrerupte (ca rezultat al anulării programului sau unei pene de curent), rufele din mașină pot fi fierbinți. Fiți atenți.



#### AVERTIZARE!

- Nu opriți mașina înainte de finalizarea procesului de uscare. Dacă dumneavoastră trebuie să opriți mașina, scoateți toate rufele și aranjați-le într-un loc potrivit pentru a le răci.
- Produsul dumneavoastră este utilizat la temperaturi ambientale potrivite între 0°C și +35°C.
- Temperaturile ambientale între 15°C și +25°C sunt temperaturi ideale pentru produsul dumneavoastră.
- Nu permiteți animalelor să intre în produs. Înainte de utilizare, verificați interiorul produsului.
- Pentru uscare, nu supraîncărcați mașina. Urmăriți nivelele maxime de încărcare specificate pentru uscare.



## PRECAUȚIE!

- Nu uscați rufe din piele sau rufe care conțin piele (cum ar fi blugii din piele). Culoarea din componentele din piele poate intra în alte materiale textile.
- Dacă sunt defecțiuni care nu pot fi reparate utilizând informațiile oferite în instrucțiunile de siguranță, opriți mașina, deconectați cablul de alimentare și apelați un agent autorizat de service.
- Dumneavoastră puteți spăla și usca rufele în mașina dumneavoastră de spălat prevăzută cu uscător. Mașina nu trebuie să fie folosită doar pentru a usca rufele umede pentru o lungă perioadă de timp. În momentul când mașina este utilizată doar pentru uscare, aceasta trebuie să fie utilizată goală, fără a încărca rufele și a utiliza un program de spălare scurt după fiecare 15 spălări.
- Verificați toate articolele de îmbrăcăminte înainte de încărcarea în mașină și asigurați-vă că acesta nu conțin obiecte cum ar fi brichete, monezi, piese metalice sau ace în buzunare.
- Lenjeria intimă cu suport metalic nu trebuie uscată în mașină. Suportii metalici se pot desprinde în timpul uscării și poate cauza avarierea mașinii. Plasați-le într-o pungă sau o față de pernă.
- Nu uscați cantități mari de rufe cu ar fi perdelele din tul, perdelele, lenjeria de pat, pături, covor în mașină. Rufele dumneavoastră se pot avaria.



## INFORMAȚII

- Nu uscați rufele nespălate în mașină.
- Nu utilizați balsamuri de țesături sau produse obișnuite, doar dacă sunt recomandate de către producător.
- Produsele cum ar fi balsamurile de țesături trebuie să fie utilizate conform instrucțiunile producătorilor.
- Nu uscați articole delicate de îmbrăcăminte cum ar fi mătase, lână etc în mașină. În caz contrar, articolele de îmbrăcăminte din lână se pot micșora și alte articole de îmbrăcăminte sensibile se pot deteriora.
- Înainte de spălare și uscare, verificați simbolurile de pe eticheta articolului.

## 1.2 Scop destinat



## INFORMAȚII

- Acest produs a fost proiectat pentru uzul casnic. Nu este destinat utilizării comerciale și nu trebuie folosit în alte scopuri.
- Produsul trebuie să fie utilizat doar pentru spălare, clătire și uscarea produselor textile care sunt marcate corespunzător.
- Producătorul renunță la orice responsabilitate survenită de la utilizarea incorectă sau transport.
- Durata de funcționare a produsului este de 10 ani. În această perioadă, componentele originale de rezervă vor fi disponibile pentru funcționarea bună a produsului.

## 1.3 Siguranța copiilor



### AVERTIZARE!

- Copiii cu vârsta mai mică de 3 ani trebuie să fie ținuti departe de mașină, doar dacă aceștia sunt supravegheați în mod continuu.
- Materialele de ambalare sunt periculoase pentru copii. Țineți materialele de ambalare într-un loc sigur, departe de copii.
- Produsele electrice sunt periculoase pentru copii. În momentul când produsul este funcțional, țineți copii departe de produs. Nu permiteți să se joace cu produsul. Utilizați funcția de blocare pentru copii pentru prevenirea acestora de a interfera cu produsul.
- În momentul când părăsiți camera unde unde se află produsul, nu uitați să închideți ușa de serviciu.
- Depozitați toți detergenții și aditivii într-un loc sigur departe de copii, prin închiderea capacului recipientului de detergent sau sigilarea ambalajului acestuia.

## 1.4 Conformitate cu Directiva WEEE eliminarea deșeurilor electronice

Acest produs nu conține materiale dăunătoare sau interzise descrise în Reglementarea pentru controlul echipamentului electric și electronic”. Este conform cu Directiva WEEE



Acest aparat a fost produs cu componente și materiale de înaltă calitate care pot fi reutilizate și sunt potrivite pentru reciclare. Așadar, nu eliminați produsul împreună cu gunoii menajeri la sfârșitul vieții produsului. Transportați-l la un punct de colectare pentru reciclarea echipamentului electric și electronic. Vă rugăm să consultați autoritățile locale pentru a ști unde se află cel mai apropiat punct de colectare.

Ajutați la protejarea mediului înconjurător și a resurselor naturale prin reciclarea produselor folosite. Înainte de eliminarea produsului și pentru siguranța copiilor, tăiați cablul de alimentare și dezambლაți mecanismul de blocare de pe ușa de serviciu pentru a face produsul neutilizabil. Conformitate cu directiva RoHS: Produsul pe care l-ați achiziționat este conform cu directiva RoHS (2011/65/UE). Acesta nu conține materiale periculoase sau interzise specificate în această directivă.

## 1.5 Informații despre ambalaj

Materialele de ambalare ale produsului sunt fabricate din materiale reciclabile conform reglementărilor privind protecția mediului din țara noastră. Nu aruncați materialele de ambalaj împreună cu deșeurile menajere. Transportați-le la punctele de colectare pentru ambalaje, desemnate de autoritățile locale.

## 2 Mașină de spălat cu uscător

### 2.1 Prezentare generală

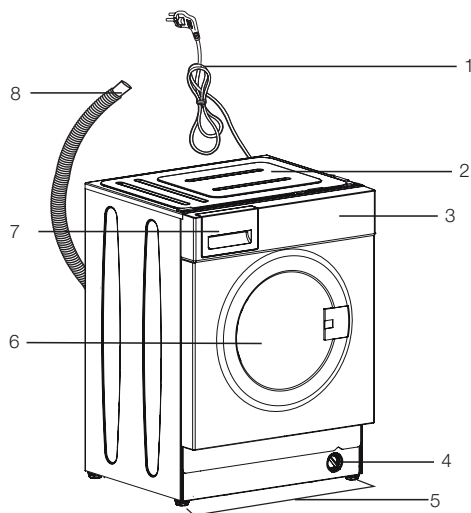

- 1- Cablu de alimentare
- 2- Panou superior
- 3- Panou de control
- 4- Protecție filtru
- 5- Picioare ajustabile
- 6- Ușă de serviciu
- 7- Sertar detergent
- 8- Furtun de evacuare a apei

## 2.2 Conținut ambalaj



Cablu de alimentare



Furtun de evacuare a apei

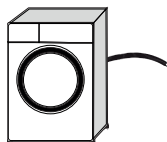

Șuruburi pentru transport

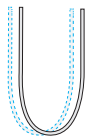

Furtunul principal de admisie a apei

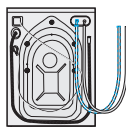

Manual de utilizare



Grup dop de plastic



**REȚINEȚI!**

- Figurile din acest manual sunt schematice și este posibil să nu se potrivească exact cu produsul.

## 2.3 Specificații tehnice

### Conform Regulamentul Comisiei (UE) nr. 96/60/CE/1996

Nume sau marcă comercială furnizor	Beko
Nume model	HITY 854310F
Clasă de eficiență energetică a mașinii de spălat cu uscător (1)	A
Clasă eficiență energetică la spălare (1)	A
Consum de energie (Spălare și Uscare) - încărcare completă per ciclu (kWh)	5,44
Consum de energie la spălare - încărcare completă per ciclu (kWh)	0,76
Consum anual de energie (Spălare și Uscare) (kWh) (2)	1088
Consum anual de energie la spălare (kWh) (2)	172
Consum de apă (Spălare și Uscare) încărcare completă per ciclu- (l)	78
Consum de apă (Spălare) încărcare completă per ciclu (l)	47
Consum anual de apă (Spălare și Uscare)- (l) (3)	15600
Consum anual de apă (Spălare) (l) (3)	9400
Clasă eficiență centrifugare-uscare (1)	A
Viteză maximă de centrifugare (rpm)	1400
Emisii de zgomot aerian la spălare/centrifugare/uscare (dB)	48/74/59
Încorporată	Da
Capacitate nominală - Spălare (kg)	8
Capacitate nominală - Uscare (kg)	5
Înălțime (cm)	82
Lățime (cm)	60
Adâncime (cm)	55
Greutate netă (±4 kg.)	68
Intrare apă simplă / Intrare apă dublă	• / -
•Disponibil	
Alimentare cu electricitate (V/Hz)	230 V / 50Hz
Curent total (A)	10
Putere totală (W)	2200
VDE	9620

(1)Scara de la A (Eficiență maximă) la G (Eficiență minimă)

(2) Consum de energie bazat pe 200 de cicluri standard de spălare - spălare cu încărcătură completă (și uscare). Consumul real de energie va depinde de modul de folosire a mașinii.

(3) Consum de apă bazat pe 200 de cicluri standard de spălare - spălare cu încărcătură completă (și uscare). Consumul real de energie va depinde de modul de folosire a mașinii.

În scopul îmbunătățirii produsului, este posibil ca specificațiile tehnice să fie modificate fără preaviz.

### 3 Instalare

Pentru a fi sigur că produsul este gata de folosire, verificați informațiile din manualul de utilizare și asigurați-vă că electricitatea, alimentarea cu apă și sistemele de drenaj sunt potrivite. Dacă acestea nu sunt, apelați un tehnician calificat și instalator pentru a efectua aranjamentele necesare.



#### PERICOLI!

- Asigurați-vă că montajul și conexiunile electrice ale produsului sunt efectuate de către persoane competente. Producătorul nu va fi răspunzător de daunele care pot surveni datorită procedurilor executate de persoane neautorizate.



#### PERICOLI!

- Produsul dumneavoastră este prea greu pentru a fi transportat de o singură persoană.



#### AVERTIZARE!

- Înainte de instalare, verificați vizual dacă produsul are defecte. Dacă sunt defecte, nu-l instalați. Produsele avariate vă pun în pericol siguranța.



#### PRECAUȚIE!

- Pregătirea locației și efectuarea conexiunilor electrice, de apă și apă reziduală la locul montajului se află sub responsabilitatea consumatorului.
- Asigurați-vă că furtunurile de admisie și evacuare a apei precum și cablul de alimentare nu sunt pliate, strânge sau zdrobite în timpul împingerii produsului în locul acestuia după procedurile de montaj sau curățare.

#### 3.1 Locație corespunzătoare de montare

- Amplasați produsul pe o suprafață solidă și dreaptă. Nu plasați produsul pe un covor cu sau alte suprafețe similare.
- Nu plasați produsul aproape de margine dacă pardoseala este prevăzută cu trepte. De asemenea, nu plasați produsul pe o platformă.
- Nu plasați produsul pe cablul de alimentare.

- Nu montați produsul în locuri unde temperatura poate scădea sub 0°C. (Consultați Avertismentele pentru uscare)
- Se recomandă lăsarea unui spațiu în părțile laterale ale mașinii pentru a reduce vibrațiile și zgomotul
- În locul unde produsul este montat, nu trebuie să existe ușă blocabilă, culisantă sau batantă care va restricționa deschiderea completă a ușii de serviciu.
- Utilizați produsul într-un mediu bine ventilat și fără praf.
- Nu așezați pe mașina de spălat surse de căldură precum plite, fiare de călcat, cuptoare, etc., și nu le folosiți pe produs

#### 3.2 Îndepărtarea dispozitivului de consolidare a ambalajului



Pentru îndepărtarea dispozitivului de consolidare al ambalajului, înclinați mașina în spate. Îndepărtați dispozitivul de consolidare trăgând de panglică.



#### PERICOLI!

- Produsul dumneavoastră este greu. Scoateți dispozitivul pentru ambalare după cum este afișat în ilustrație.
- Fiți atenți să nu vă prindeți mâna sub mașină în timpul acestei proceduri.

#### 3.3 Demontarea șuruburilor de fixare pentru transport



#### PRECAUȚIE!

- Înainte de scoaterea dispozitivului de consolidare, nu demontați șuruburile de fixare pentru transport.
- Înainte de utilizarea mașinii de spălat, demontați șuruburile de fixare pentru transport! În caz contrar, produsul se va avaria.



- 1 Utilizați un instrument pentru a slăbi toate șuruburile până când acestea se rotesc liber.
2. Scoateți șuruburile de fixare pentru transport prin rotirea lor ușoară.
- 3 Montați capacele de plastic furnizate în punga Manualului de utilizare în orificiile panoului posterior.



## INFORMAȚII

- Păstrați șuruburile de fixare pentru transport într-un loc sigur pentru a fi refolosite atunci când mașina trebuie mutată.
- Nu mutați produsul fără a monta șuruburile de fixare pentru transport!

### 3.4 Conectarea alimentării cu apă



## INFORMAȚII

- Presiunea apei de alimentare necesară pentru utilizarea acestui produs trebuie să fie între 1 - 10 bari (0,1 - 1 MPa). Pentru ca mașina să funcționeze corect, din robinet trebuie să curgă 10 – 80 litri de apă pe minut. Dacă presiunea apei este mai mare, montați un reductor de presiune.



## AVERTIZARE!

- Modelele cu o singură priză de apă nu trebuie conectate la robinetul de apă caldă. În astfel de caz, rufe se pot avaria sau produsul se va comuta la modul de protecție și nu va funcționa.
- Nu utilizați furtunuri de alimentare cu apă vechi sau folosite pe produsul nou. Riscati pătarea hainelor.

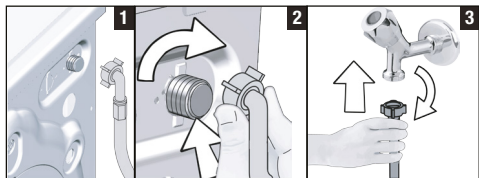

- 1 Conectați furtunul special furnizat împreună cu produsul la racordul de alimentare cu apă al produsului.



## AVERTIZARE!

- În momentul când montați produsul, asigurați-vă că conexiunea de apă rece este făcută corect. În caz contrar, la finalizarea procesului de spălare, hainele vor fi fierbinți și se vor uza.
2. Strângeți manual toate piulițele furtunului. În momentul când strângeți piulițele, nu utilizați un instrument.
  - 3 După conectarea furtunului, deschideți complet robinetele și verificați dacă nu există scurgeri în zonele de conectare. Dacă survin scurgeri, închideți robinetul și desfaceți piulița. Restrângeți piulița cu atenție după verificarea garniturii. Pentru prevenirea scurgerii apei, mențineți robinetele închise în momentul când nu folosiți produsul.

### 3.5 Conectarea evacuării

- Conectați capătul furtunului de scurgere direct la sifonul de pardoseală, chiuvetă sau toaletă.



## AVERTIZARE!

- Casa dumneavoastră va fi inundată dacă furtunul se desface din lăcașul acestuia în timpul evacuării apei. Suplimentar, există riscul de opărire datorită temperaturilor ridicate de spălare! Pentru prevenirea unor astfel de proceduri și asigurarea unei admisi și evacuări fluente de apă, fixați capătul furtunului de evacuare a apei pentru a nu ieși.

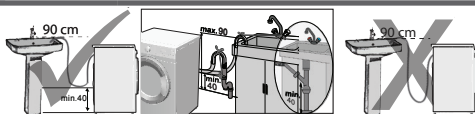

- Conectați furtunul la o înălțime minimă de 40 cm și o înălțime maximă de 90 cm.
- Dacă furtunul este derulat pe pardoseală (sau se află la 40 de cm de aceasta) și ridicat apoi, evacuarea devine dificilă și rufe pot fi foarte ude. Așadar, respectați înălțimile descrise în figură.
- Pentru prevenirea curgerii înapoi a apei utilizate și permiterea unei evacuări ușoare, nu imersați capătul furtunului în apa utilizată sau nu-l imersați mai mult de 15 cm în evacuare. Dacă este prea lung, tăiați-l.

- Capătul furtunului nu trebuie să fie îndoit, nu trebuie să fie călcat pe aceasta iar furtunul nu trebuie să fie prins între evacuare și mașină.
- Dacă lungimea furtunului este prea mică, adăugați un furtun de prelungire original. Lungimea furtunului nu trebuie să fie mai mare decât 3,2 m. Pentru evitarea defecțiunilor de scurgere a apei, conexiunea dintre furtunul de prelungire și furtunul de evacuare al mașinii trebuie să fie efectuată cu o clemă corespunzătoare pentru a nu se desface și a nu scăpa apă.
- Dacă valoarea tensiunii siguranței sau a întrerupătorului din casă este mai mică de 16 Ampi, montarea unei siguranțe de 16 Amp trebuie să fie efectuată de către un electrician calificat.
- Tensiunea specificată în secțiunea „Specificatii tehnice” trebuie să fie egală cu tensiunea principală.

	<b>PERICOL!</b>
<ul style="list-style-type: none"> <li>• Cablurile de alimentare avariate trebuie să fie înlocuite de către un agent autorizat de service.</li> </ul>	

### 3.6 Reglarea picioarelor

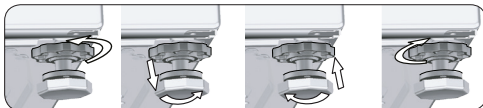

	<b>AVERTIZARE!</b>
<ul style="list-style-type: none"> <li>• Reglați picioarele pentru ca produsul să fie echilibrat în locația unde va fi utilizat.</li> <li>• Echilibrați mașina reglând picioarele.</li> <li>• Verificați planeitatea prin apăsarea produsului pe marginile superioare în diagonală.</li> <li>• În caz contrar, produsul se poate mișca din locul acestuia și poate cauza sfărâmare, probleme de sunet și vibrații.</li> <li>• Pentru slăbirea piulițelor de blocare, nu utilizați instrumente. În caz contrar, piulițele de blocare se pot avaria.</li> </ul>	

- Desfaceți manual piulițele de blocare ale picioarelor.
- Reglați picioarele până când produsul este la nivel și echilibrat.
- Strângeți manual toate piulițele de blocare.

### 3.7 Conexiune electrică

Conectați mașina la o priză cu împământare protejată cu o siguranță de 16 A. Compania noastră nu își asumă răspunderea pentru daunele cauzate de utilizarea mașinii fără împământare conform reglementărilor locale.

- Conexiunea trebuie să respecte reglementările naționale.
- Cablajul circuitului prizei de alimentare trebuie să fie suficient pentru cerințele aparatului. Este recomandată utilizarea unui întrerupător cu curent diferențial rezidual (GFCI).
- După montare, ștecherul cablului de alimentare trebuie să fie ușor accesibil.

### 3.8 Transportarea produsului

- Decuplați produsul înainte de transport.
- Scoateți conexiunile de evacuare și alimentare cu apă.
- Evacuați toate apa rămasă în produs. Consultați 6.5
- Montați toate șuruburile de transport la loc repetând procedura de dezasamblare. Consultați 3.3

	<b>PERICOL!</b>
<ul style="list-style-type: none"> <li>• Produsul dumneavoastră este prea greu pentru a fi transportat de o singură persoană.</li> <li>• Produsul dumneavoastră este greu; două persoane trebuie să-l transporte și trebuie luate precauții suplimentare pe scări. Dacă produsul cade pe dumneavoastră, acesta poate cauza vătămări.</li> </ul>	

	<b>AVERTIZARE!</b>
<ul style="list-style-type: none"> <li>• Materialele de ambalare sunt periculoase pentru copii. Țineți materialele de ambalare într-un loc sigur departe de copii.</li> </ul>	

	<b>INFORMAȚII</b>
<ul style="list-style-type: none"> <li>• Nu mutați produsul fără a monta șuruburile de fixare pentru transport!</li> </ul>	



## 4 Pregătirea

### 4.1 Sortarea rufelor

- \* Sortați rufe în funcție de material, culoare, grad de murdărire și temperatura de spălare permisă.
- \* Respectați întotdeauna instrucțiunile de pe etichetele articolelor de îmbrăcăminte.

### 4.2 Pregătirea rufelor pentru spălare

- Rufe cu obiecte metalice ca de exemplu, sutienele cu armătură, cataramele curelelor sau butonii din metal vor avaria mașina. Îndepărtați piesele metalice sau spălați hainele într-un sac pentru rufe sau o față de pernă. De asemenea, acest tip de articole se pot încălzi prea mult în timpul uscării și pot deteriora celelalte haine. Nu uscați astfel de articole în mașină.
- Introduceți articole de îmbrăcăminte de mărime mică cum ar fi șosete de bebeluși și ciorapi din nailon într-o pungă de rufe sau într-o față de pernă.
- Plasați perdelele în interior fără a le comprima. Îndepărtați accesoriile perdelelor. Nu uscați perdelele din tul în mașină.
- Încheiați fermoarele, coaseți nasturii și reparați rupturile.
- Produsele cu eticheta "Spălare la mașină" sau "spălare manuală" se spală numai la un program adecvat. Uscați acest tip de haine prin atârnarea sau așezarea lor. Nu uscați astfel de articole în mașină.
- Nu spălați împreună hainele colorate cu albiturile. Articolele de îmbrăcăminte noi și închise la culoare confecționate din bumbac eliberează o cantitate mare de colorant. Spălați-le separat.
- Utilizați doar coloranți / schimbători de culoare și agenți anti-calcar care sunt potriviți la spălarea la mașină. Întotdeauna urmați instrucțiunile de pe ambalaj.



#### INFORMAȚII

- Rufele care sunt expuse la depuneri mari de materiale cum ar fi făina, praf de calcar, lapte praf, etc Trebuie scuturate bine înainte de a fi introduse în mașină. Astfel de prafuri și pudre de pe rufe se pot acumula în timp pe componentele interne ale mașinii și pot cauza avarii.

- Păstrați rufe din lână de Angora în congelator câteva ore înainte de spălare. Astfel veți reduce scămoșarea.
- Spălați rufe delicate și pantalonii întorși pe dos.
- Petele dificile trebuie tratate corespunzător înainte de spălare. Dacă nu sunteți sigur/ă, încercați la o curățătorie.
- Scoateți toate obiectele din buzunare - monede, pixuri și agrafe de birou; întoarceți buzunarele pe dos și periați-le. Aceste obiecte pot deteriora mașina sau pot cauza probleme de zgomot.

### 4.3 Sfaturi pentru economisire a energiei

Eficiența energetică va fi îmbunătățită dacă utilizați programe cu temperatură mai scăzută și detergenți corespunzători.

- Utilizați produsul la cea mai ridicată capacitate permisă de către programul pe care l-ați selectat, dar nu supraîncărcați: a se vedea, "Tabelul de program și consum". Consultați "Tabelul de program și consum"
- Urmați întotdeauna instrucțiunile de pe ambalajul detergentului.
- Spălați articolele de îmbrăcăminte cu grad redus de murdărire la temperaturi joase.
- Utilizați programe mai rapide pentru cantități mici de articole de îmbrăcăminte cu grad redus de murdărire.
- Nu utilizați respălarea și temperaturi ridicate pentru rufe care nu au un grad ridicat de murdărire sau de pete.
- Dacă intenționați să vă uscați rufe în uscător, selectați cea mai mare viteză de centrifugare recomandată în timpul procesului de spălare.
- Nu utilizați o cantitate de detergent mai mare decât cea de pe ambalajul acestuia.

### 4.4 Utilizare inițială

Înainte de pornirea produsului, asigurați-vă că toate pregătirile sunt efectuate în conformitate cu instrucțiunile din secțiunile "Instrucțiuni importante referitoare la siguranță și mediu înconjurător" și "Instalare".

Pentru pregătirea produsului pentru spălarea rufelor, efectuați prima operațiune din programul Curățare cuvă. Dacă acest program nu este disponibil în mașina dumneavoastră, aplicați metoda care este descrisă în secțiunea 6.2



## INFORMAȚII

- Folosiți o soluție anticălcăr potrivită pentru mașinile de spălat.
- Este posibil ca în mașină să existe apă rămasă din timpul proceselor de control al calității. Aceasta nu deteriorează produsul.

## 4.5 Capacitatea corectă de încărcare

Capacitatea maximă de încărcare depinde de tipul de rufe, gradul de murdărire și de programul de spălare dorit. Mașina reglează automat cantitatea de apă în funcție de greutatea rufelor care le introduceți în interior.



## AVERTIZARE!

- Respectați informațiile din "Tabelul de programe și consum". Eficiența spălării va scădea dacă mașina este supraîncărcată. Suplimentar, pot apărea probleme legate de vibrații și zgomot. Pentru o performanță de uscare de succes, nu uscați mai multe rufe decât este prevăzut.

Tip rufe	Greutate (g)	Tip rufe	Greutate (g)
Halat de baie	1200	Prosop de mâini	100
Șervet	100	Capot de noapte de damă	200
Cearșaf	700	Lenjerie	100
Cearșaf	500	Salopetă bărbați	600
Față de pernă	200	Cămașă bărbați	200
Față de masă	250	Pijama bărbați	500
Prosop	200	Bluze	100

## 4.6 Încărcarea rufelor

1. Deschideți ușa de serviciu.
2. Introduceți articolele în produs într-o manieră răsfirată.
- 3 Pentru închidere, împingeți ușa de serviciu până când auziți un sunet de blocare. Asigurați-vă că nu sunt rufe prinse la ușă.



## INFORMAȚII

- Ușa de serviciu este blocată în timpul programului de spălare. Ușa de serviciu este deblocată puțin timp după ce programul se finalizează. Dacă interiorul mașinii este fierbinte la finalizarea programului, ușa de serviciu nu se va deschide până când temperatura nu scade.



## AVERTIZARE!

- În cazul amplasării incorecte a rufelor, pot să apară probleme legate de zgomot și vibrații.

## 4.7 Utilizarea detergentului și balsamului



## INFORMAȚII

- În momentul când folosiți detergent, balsam, apret, colorant, înălbitor și soluție anti-călcăr; citiți cu atenție instrucțiunile înscrise pe ambalaj și respectați cantitățile recomandate. Folosiți un recipient de dozare dacă este disponibil.

### 4.7.1 Sertarul pentru detergent

Sertarul pentru detergent este compus din patru compartimente:

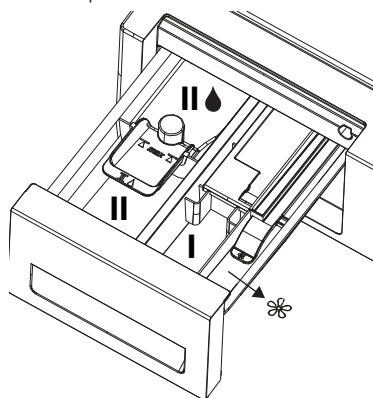

- 1) Compartimentul stâng cu numărul "II" (Compartiment principal de spălare pentru detergent sub formă de pudră sau clor sub formă de pudră/ substanțe de îndepărtare a petelor)
- 2) Compartimentul stâng cu numărul "II" (Compartiment principal de spălare pentru detergent sub formă lichidă sau substanță lichidă de îndepărtare a petelor)
- 3) Compartimentul mijlociu cu numărul "I" (compartiment prespălare pentru detergent sub formă de pudră, substanță de îndepărtare a petei sub formă de pudră sau înălbitor lichid - înălbitorul lichid trebuie să fie adăugat în timpul operațiunii de prespălare sau în timpul primului pas de clătire al programului de spălare). Înălbitorul lichid trebuie să fie adăugat manual în timp ce mașina se alimentează cu apă.
- 4) Compartimentul din dreapta cu simbolul (☼) (compartiment pentru balsam lichid) (☼) Suplimentar, există un sifon în compartimentul pentru balsam.



## INFORMAȚII

- Nu lăsați niciodată sertarul de detergent deschis în timp ce programul funcționează!
- Atunci când folosiți un program fără prespălare, nu introduceți detergent în compartimentul pentru prespălare (compartimentul nr. I).
- Nu selectați un program cu prespălare dacă folosiți detergent în pungă sau sub formă de bilă. Amplasați pungă sau bila de detergent direct între rufele din mașină. Scoateți-le dacă le uscați
- În momentul când mașina se află în pasul de uscare, nu adăugați substanțe chimice de spălat (detergent lichid, balsam, etc.).

## 4.7.2 Compartiment principal de spălare

Înainte de pornirea programului de spălare, introduceți detergentul sub formă de pudră în compartimentul stâng prevăzut cu numărul "II". De asemenea, clorul sub formă de pudră/substanța de îndepărtare a petei trebuie introdusă în acest compartiment. Înainte de pornirea programului de spălare, introduceți detergentul sub formă lichidă în compartimentul principal de spălare prevăzut cu numărul "II". Substanța de îndepărtare a petei sub formă lichidă trebuie

să fie introdusă în acest compartiment. Introduceți cantitatea sugerată de detergent sub formă lichidă în compartimentul stâng prevăzut cu simbolul "II" și diluați-l până la linia maximă de nivel (max. II) cu apă caldă. În mod particular, detergentii concentrați trebuie să fie diluați cu apă călduță; în caz contrar, sifonul poate deveni înfundat în timp. Nu umpleți detergentul peste linia maximă de nivel; în caz contrar cantitatea de detergent în exces va ajunge la rufe fără apă și poate cauza pete pe articolele de îmbrăcăminte. În acest caz, dumneavoastră trebuie să reumpleți compartimentul. Nu turnați direct detergentul pe rufe deoarece acest lucru poate cauza apariția petelor pe articolele de îmbrăcăminte.

## 4.7.3 Compartiment de balsam lichid

Introduceți cantitatea sugerată de balsam sub formă lichidă în compartimentul drept prevăzut cu simbolul "☼" și diluați-l până la linia maximă de nivel (max. ☼) cu apă caldă. În mod particular, balsamul concentrat trebuie să fie diluat cu apă călduță; în caz contrar, sifonul poate deveni înfundat în timp. Nu umpleți balsamul peste linia maximă de nivel; în caz contrar cantitatea de balsam în exces va ajunge la rufe fără apă și poate cauza pete pe articolele de îmbrăcăminte. În acest caz, dumneavoastră trebuie să reumpleți compartimentul. Nu turnați direct balsam pe rufe deoarece poate cauza apariția petelor pe articolele de îmbrăcăminte. La finalul pasului de clătire al programului de spălare, balsamul sub formă lichidă va fi dispensat automat

## 4.7.4 Compartiment de prespălare

Introduceți detergentul de prespălare sub formă de pudră sau substanța de îndepărtare a petelor în compartimentul din mijloc prevăzut cu numărul "I". De asemenea, dumneavoastră puteți introduce clor sub formă lichidă în acest compartiment în timp ce mașina se alimentează cu apă în timpul prespălării sau primului pas de clătire. Adăugarea clorului sub formă lichidă în timp ce mașina se alimentează cu apă, îi permite acestuia să se dilueze înainte ca acesta să fie turnat pe rufe. Dumneavoastră puteți selecta opțiunea de clătire suplimentară dacă dumneavoastră utilizați clor sub formă lichidă într-un

program de spălare. Clorul trebuie să fie scos din rufe utilizând clătire; în caz contrar acesta poate cauza mâncărimea pielii.



#### INFORMAȚII

- Înainte de utilizarea înălbitorului lichid citiți cu atenție instrucțiunile de dozare și eticheta articolelor de îmbrăcăminte.

### 4.7.5 Alegerea tipului de detergent

Tipul detergentului care trebuie folosit depinde de tipul și culoarea țesăturii.

- Utilizați detergenți diferiți pentru rufe colorate și albe.
- Spălați hainele delicate numai cu detergenți speciali (detergent lichid, șampon de lână etc.) destinat pentru haine delicate.
- Atunci când spălați îmbrăcăminte colorată și tricotaje, este recomandat să utilizați detergent lichid.
- Spălați articolele din lână cu un detergent special fabricat special pentru articole din lână.



#### AVERTIZARE!

- Folosiți doar detergenți produși special pentru mașini de spălat.
- Nu utilizați săpun pudră.

### 4.7.6 Reglarea cantității de detergent

Cantitatea de detergent care trebuie folosită depinde de cantitatea de rufe, de gradul de murdărire și de duritatea apei.

- Nu utilizați cantități ce depășesc dozajul recomandat pe ambalajul detergentului pentru evitarea problemelor de spumare excesivă, clătire slabă, economisiri financiare și în final, protecția mediului înconjurător.
- Utilizați o cantitate mai mică de detergent pentru cantități mici de rufe sau articole de îmbrăcăminte cu grad redus de murdărire.

### 4.7.7 Utilizarea detergenților sub formă de gel și tablete

- Dacă detergentul gel are o consistență lichidă și mașina nu are un recipient special pentru detergent lichid, puneți detergentul gel în compartimentul principal pentru detergent în timpul primei alimentări cu apă. Dacă mașina este dotată cu un recipient pentru detergent lichid, turnați detergentul în recipientul

acestuia înainte de a porni programul.

- Dacă densitatea detergentului sub formă de gel nu este fluidă sau configurația capsulei tabletei de detergent lichid, introduceți direct în cuvă înainte de spălare.
- Introduceți detergenții sub formă de tabletă în compartimentul de spălare principală (compartiment nr. "2") sau direct în tambur înainte de spălare.



#### INFORMAȚII

- Este posibil ca detergenții sub formă de tablete să lase reziduuri în compartimentul pentru detergent.
- Dacă observați astfel de reziduuri, amplasați tableta de detergent între rufe, aproape de partea interioară a cuvei.
- Nu selectați funcția de prespălare atunci când folosiți detergent tabletă sau gel.
- Rețineți că orice recipient din plastic pentru detergent, bol etc aflat în cuvă trebuie să fie scos înainte de uscure.

### 4.7.8 Utilizarea apretului

- Adăugați apret lichid, apret sub formă de pudră sau colorant de material în compartimentul de balsam.
- Nu utilizați balsam și apret împreună în ciclul de spălare.
- Ștergeți partea interioară a mașinii de spălat cu un material textil umed și curat după utilizarea apretului.

### 4.7.9 Folosirea înălbitorilor

- Selectați un program cu prespălare și adăugați substanța de înălbire la începutul ciclului de prespălare. Nu puneți detergent în compartimentul de prespălare. Ca o soluție alternativă, selectați un program cu clătire suplimentară, adăugați substanța de înălbire în compartimentul gol al sertarului detergentului și de asemenea adăugați un pahar de apă în acel compartiment în momentul când dumneavoastră observați pentru prima dată pasul de clătire afișat pe afișaj.
- Nu utilizați substanță de înălbire și detergent prin amestecarea acestora.
- Folosiți o cantitate mică (aprox. 50 ml.) de substanță de înălbire și clătiți bine hainele, deoarece poate cauza iritarea pielii. Nu turnați substanța de înălbire pe haine și nu o folosiți pentru hainele colorate.

- În momentul când utilizați substanță de albire pe bază de oxigen, selectați un program care spală rufe la temperatură scăzută.
- Substanța de albire pe bază de oxigen poate fi utilizată împreună cu detergentul; totuși, dacă are o consistență diferită, mai întâi introduceți detergentul în compartimentul nr. "II" și așteptați ca mașina să antreneze detergentul în momentul când se alimentează cu apă. În timp ce produsul continuă să se alimenteze cu apă, adăugați substanța în același compartiment.

## 4.7.10 Utilizarea produselor anti calcar

- Dacă este cazul, folosiți substanțe anti calcar destinate mașinilor de spălat.

## 4.8 Sfaturi pentru spălarea eficientă

		Haine			
		Culori deschise și albe	Colorate	Negru/Culori închise	Delicate/Lână/Mătase
		(Interval de temperaturi recomandat în funcție de gradul de murdărire: 40-90 °C)	(Intervalul de temperatură recomandat bazat pe gradul de murdărire: rece -40 °C)	(Intervalul de temperatură recomandat bazat pe gradul de murdărire: rece -40 °C)	(Intervalul de temperatură recomandat bazat pe gradul de murdărire: rece -30 °C)
Gradul de murdărire	<b>Grad ridicat de murdărire</b>  (pete dificile cum ar fi iarbă, cafea, fructe și sânge.)	Poate necesita tratarea prealabilă a petelor sau prespălarea. Detergenții praf sau lichizi recomandați pentru rufe albe pot fi folosiți în dozele recomandate pentru rufe cu grad ridicat de murdărire. Se recomandă folosirea detergenților praf pentru curățarea petelor de argilă și pământ, precum și a petelor sensibile la înălbitori.	Detergenții praf sau lichizi recomandați pentru rufe colorate pot fi folosiți în dozele recomandate pentru haine foarte murdare. Se recomandă folosirea detergenților praf pentru curățarea petelor de argilă și pământ, precum și a petelor sensibile la înălbitori. Detergenții care nu conțin înălbitor ar trebui să fie utilizați.	Detergenții lichizi recomandați pentru rufe colorate și negre pot fi folosiți în dozele recomandate pentru haine foarte murdare.	Se recomandă folosirea detergenților lichizi pentru rufe delicate. Rufe din lână și mătase trebuie spălate cu detergent special pentru lână.
	<b>Grad normal de murdărire</b>  (De exemplu, urmele rămase pe guler și manșete)	Detergenții praf sau lichizi recomandați pentru rufe albe pot fi folosiți în dozele recomandate pentru haine cu grad normal de murdărire.	Detergenții praf sau lichizi recomandați pentru rufe colorate pot fi folosiți în dozele recomandate pentru haine cu grad normal de murdărire. Detergenții care nu conțin înălbitor ar trebui să fie utilizați.	Detergenții lichizi recomandați pentru rufe colorate și negre pot fi folosiți în dozele recomandate pentru haine cu grad normal de murdărire.	Se recomandă folosirea detergenților lichizi pentru rufe delicate. Rufe din lână și mătase trebuie spălate cu detergent special pentru lână.
	<b>Grad redus de murdărire</b>  (Fără pete vizibile.)	Detergenții praf sau lichizi recomandați pentru rufe albe pot fi folosiți în dozele recomandate pentru haine cu grad redus de murdărire.	Detergenții praf sau lichizi recomandați pentru rufe colorate pot fi folosiți în dozele recomandate pentru haine cu grad redus de murdărire. Detergenții care nu conțin înălbitor ar trebui să fie utilizați.	Detergenții lichizi recomandați pentru rufe colorate și negre pot fi folosiți în dozele recomandate pentru haine cu grad redus de murdărire.	Se recomandă folosirea detergenților lichizi pentru rufe delicate. Rufe din lână și mătase trebuie spălate cu detergent special pentru lână.

## 4.9 Sfaturi pentru uscare corectă

		Programe				
		Uscare bumbac	Uscare rufe sintetice	BabyProtect +	Spălare și uscare	Spălare și purtare
Tipuri de îmbrăcăminte	Haine durabile cu conținut de bumbac	Cearceaf, lenjerie de pat, haine pentru copii, tricouri, cămăli, haine din tricotaje durabile, denim, pantaloni din pânză, cămăși, șosete din bumbac, etc.	Nu este recomandat!	Se spală și se usucă consecutiv! Cearceaf, lenjerie de pat, haine pentru copii, tricouri, cămăli, haine din tricotaje durabile, denim, pantaloni din pânză, cămăși, șosete din bumbac, etc.	Se spală și se usucă consecutiv! Cearceaf, lenjerie de pat, haine pentru copii, tricouri, cămăli, haine din tricotaje durabile, denim, pantaloni din pânză, cămăși, șosete din bumbac, etc.	Hainele care sunt purtate pentru o perioadă scurtă de timp și nu sunt pătate, cum ar fi cămășile, tricourile, etc. O cantitate foarte mică de rufe trebuie să fie introdusă.
	Haine sintetice (Poliester, nailon, etc.)	Nu este recomandat!	Este recomandat pentru hainele cu conținut de poliester, nailon, poliacetat, acrilic. Uscarea nu este recomandată pentru articolele de îmbrăcăminte din vâscoză. Explicațiile de uscare din secțiunea întreținere trebuie să fie luate în considerare.	Este recomandat ca pentru hainele cu conținut de poliester, nailon, poliacetat, acrilic la temperaturi joase și cu avertismente de spălare și uscare emise în secțiunea de întreținere să fie luate în considerare.	Este recomandat ca pentru hainele cu conținut de poliester, nailon, poliacetat, acrilic la temperaturi joase și cu avertismente de spălare și uscare emise în secțiunea de întreținere să fie luate în considerare.	Articole cu grad redus de murdărire și cămăși nepătate, tricouri și articole cu conținut sintetic. O cantitate foarte mică de rufe trebuie să fie introdusă.
	Delicate (Mătase, Lână, Cașmir, Lână Angora, etc)	Nu este recomandat!	Nu este recomandat!	Nu este recomandat!	Nu este recomandat!	Nu este recomandat!
	Rufe în vrac cum ar fi matlasate, pardesiurile, perdelele, etc.	Nu este recomandat! Nu este potrivit să uscați rufe în vrac în interiorul mașinii de spălat. Se usucă prin agățare sau înșirare.	Nu este recomandat! Nu este potrivit să uscați rufe în vrac în interiorul mașinii de spălat. Se usucă prin agățare sau înșirare.	Nu este recomandat! Nu este potrivit să uscați rufe în vrac în interiorul mașinii de spălat. Se usucă prin agățare sau înșirare.	Nu este recomandat! Nu este potrivit să uscați rufe în vrac în interiorul mașinii de spălat. Se usucă prin agățare sau înșirare.	Nu este recomandat! Nu este potrivit să uscați rufe în vrac în interiorul mașinii de spălat. Se usucă prin agățare sau înșirare.

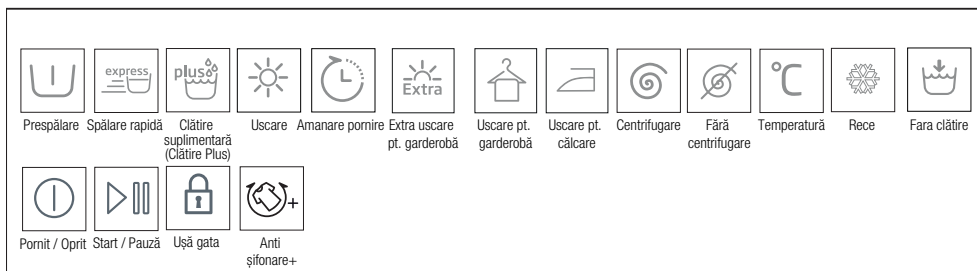

## 5 Utilizarea produsului

### 5.1 Panou de control

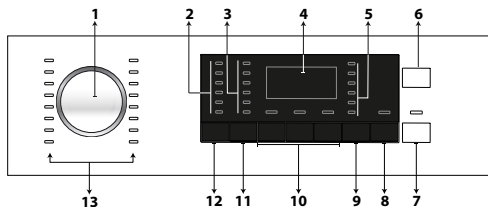

- 1 - Buton selectare program
- 2 - Lumini selectare temperatură
- 3 - Lumini selectare viteză de centrifugare
- 4 - Afișaj
- 5 - Lumini program de uscare
- 6 - Buton Pornit/Oprit
- 7 - Buton Pornire/Pauză
- 8 - Buton reglare timp de finalizare
- 9 - Buton reglare nivel de uscare
- 10 - Butoane funcții auxiliare
- 11 0 Buton reglare viteză de centrifugare
- 12 - Buton reglare temperatură
- 13 - Lumini selecție program

### 5.2 Simboluri afișaj

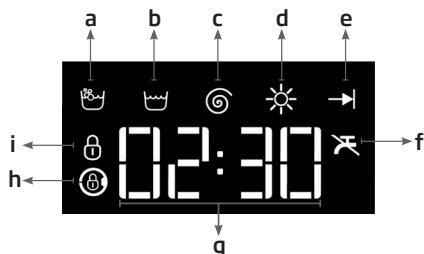

- a - Indicator temperatură
- b - Indicator clătire
- c - Indicator centrifugare
- d - Indicator uscare
- e - Indicator finalizare
- f - Indicator lipsă apă
- g - Afișaj informații durată
- h - Indicator încărcare ușă de serviciu
- i - Indicator blocare pentru copii

### 5.3 Pregătirea mașinii

- 1 Verificați dacă furtunurile sunt strâns conectate.
2. Conectați mașina.
3. Deschideți complet robinetul.
4. Plasați rufe în mașină.
5. Introduceți detergent și balsam.

### 5.4 Selectarea programului de spălare

- 1 Determinați programul corespunzător pentru tipul, cantitatea și nivelul de murdărire al rufelor conform „Tabelului de program și consum.”
2. Selectați programul dorit cu ajutorul butonului **Selecție program**.



#### INFORMAȚII

- Programele sunt limitate la cea mai ridicată viteză de centrifugare pentru acel tip de țesătură.
- În momentul în care selectați un program, întotdeauna aveți în vedere tipul materialului, culoarea, gradul de murdărire și temperatura permisă a apei.
- Selectați întotdeauna temperatura corespunzătoare cea mai scăzută. O temperatură mai ridicată înseamnă un consum de energie mai ridicat.

### 5.5 Programele de spălare

În funcție de tipul de material, utilizați următoarele programe principale de spălare.



#### INFORMAȚII

- Dumneavoastră puteți seta mașina să treacă de la pasul de uscare la finalizarea ciclului de spălare, prin apăsarea butonului „Spălare”, după ce dumneavoastră ați selectat programul de spălare pentru rufele dumneavoastră. De fiecare dată când atingeți butonul, linia de informații vă prezintă care pas din procesul de uscare va urma și simbolul relevant care va porni. Dacă dumneavoastră doriți, prin continuarea apăsării butonului, puteți efectua uscarea pentru perioada maximă de timp permisă de mașină pentru uscare.
- Simbolurile din afișaj au rol schematic și nu se pot potrivi exact cu produsul.
- În momentul când dumneavoastră veți efectua spălarea și uscarea prin utilizarea funcție „Uscare”, încărcați maxim 5 kg de rufe în mașină. Dacă încărcați prea mult, rufe nu se vor usca și mașina va funcționa pentru un timp mai lung și va consuma mai multă energie.



### • Cottons (Bumbac)

Utilizați acest program pentru rufe din bumbac (cum ar fi cerceafuri de pat, acoperituri și seturi de fețe de pernă, prosoape, halate de baie, lenjerie intimă, etc.). Rufele dumneavoastră vor fi spălate utilizând o forță puternică de spălare și la un ciclu de spălare mai lung.



#### INFORMAȚII

- Dumneavoastră vă puteți usca rufe după ciclul de spălare fără întrerupere (uscarea automată sau sincronizată poate fi efectuată după spălare). De asemenea, pentru acest lucru, dumneavoastră trebuie să selectați funcția „Uscare” înainte de pornirea programului de spălare.
- Conform selecțiilor de uscare pe care le veți adăuga la programele de spălare, dumneavoastră puteți vedea când programul se va finaliza datorită afișajului mașinii.
- Dacă dumneavoastră nu doriți ca uscarea să fie efectuată după ce programul pe care l-ați selectat se termină, apăsați și mențineți butonul funcției auxiliare de „Uscare” până când lumina „Uscare” este oprită.

### • Synthetics (Sintetice)

Utilizați acest program pentru spălarea articolelor sintetice (cămăși, bluze, amestecuri sintetic/bumbac etc.). Rufele dumneavoastră vor fi spălate utilizând o acțiune delicată la un ciclu de spălare mai scurt comparativ cu programul „Bumbac”.



#### INFORMAȚII

- Dumneavoastră vă puteți usca rufe după ciclul de spălare fără întrerupere (uscarea automată sau sincronizată poate fi efectuată după spălare). De asemenea, pentru acest lucru, dumneavoastră trebuie să selectați funcția „Uscare” înainte de pornirea programului de spălare.
- Conform selecțiilor de uscare pe care le veți adăuga la programele de spălare, dumneavoastră puteți vedea când programul se va finaliza datorită afișajului mașinii.
- Dacă dumneavoastră nu doriți ca uscarea să fie efectuată după ce programul pe care l-ați selectat se termină, apăsați și mențineți butonul funcției auxiliare de „Uscare” până când lumina „Uscare” este oprită.

### • Woollens (Lână)

Utilizați pentru spălarea rufelor din lână. Selectați temperatura corespunzătoare ce se potrivește cu eticheta articolelor dumneavoastră. Utilizați detergenții potriviți pentru articolele din lână.



#### INFORMAȚII

- Funcția de uscare nu poate fi selectată pentru programul de spălare a lânăi.

### • Cottons Eco (Bumbac eco)

Utilizați acest program pentru a spăla rufe din rezistent durabil și din in cu grad normal de murdărire. Deși acest program funcționează mai mult decât celelalte programe, acesta furnizează o reducere semnificativă a apei și a energiei. Temperatura actuală a apei poate fi diferită de temperatura de spălare stabilită. În momentul în care încărcăți mașina cu o cantitate de rufe mai mică (ex. ½ capacitate sau mai puțină), durata programului poate deveni mai scurtă în mod automat. În acest caz, consumul de energie și apă va scade mai mult, furnizând o spălare mai economică. Acest program este disponibil în modelele cu indicator de timp rămas.



#### INFORMAȚII

- Dumneavoastră vă puteți usca rufe după ciclul de spălare fără întrerupere (uscarea automată sau sincronizată poate fi efectuată după spălare). De asemenea, pentru acest lucru, dumneavoastră trebuie să selectați funcția „Uscare” înainte de pornirea programului de spălare.
- Conform selecțiilor de uscare pe care le veți adăuga la programele de spălare, dumneavoastră puteți vedea când programul se va finaliza datorită afișajului mașinii.
- Dacă dumneavoastră nu doriți ca uscarea să fie efectuată după ce programul pe care l-ați selectat, apăsați și mențineți butonul funcției auxiliare de „Uscare” până când lumina „Uscare” este oprită.

### • Gentle Care (Delicate)

Utilizați pentru spălarea rufelor delicate. Rufele dumneavoastră vor fi spălate cu o mișcare mai lentă comparativ cu programul Sintetice.

### • Hand Wash (Spălare manuală)

Utilizați pentru spălarea rufelor din lână/ delicate care poartă etichetele „a nu se spăla



la mașină” și pentru care spălarea manuală este recomandată. Rufele dumneavoastră vor fi spălate utilizând o acțiune de spălare delicată pentru a nu deteriora îmbrăcămintea.

### Daily Xpress (Xpress zilnic)

Utilizați pentru spălarea rufelor din bumbac cu grad ușor de murdărire sau nepătate într-un timp scurt.



#### INFORMAȚII

- Dumneavoastră vă puteți usca rufele după ciclul de spălare fără întrerupere (uscarea automată sau sincronizată poate fi efectuată după spălare). De asemenea, pentru acest lucru, dumneavoastră trebuie să selectați funcția „Uscare” înainte de pornirea programului de spălare.
- Conform selecțiilor de uscare pe care le veți adăuga la programele de spălare, dumneavoastră puteți vedea când programului se va finaliza datorită afișajului mașinii.
- Dacă dumneavoastră nu doriți ca uscarea să fie efectuată după ce programul pe care l-ați selectat, apăsați și mențineți butonul funcției auxiliare de „Uscare” până când lumina „Uscare” este oprită.

### Xpress Super Short (Xpress super scurt)

Utilizați-l pentru a spăla o cantitate mică de rufe din bumbac cu grad scăzut de murdărire într-un timp scurt. Acest program spală rufe în 14 minute.



#### INFORMAȚII

- Dumneavoastră vă puteți usca rufele după ciclul de spălare fără întrerupere (uscarea automată sau sincronizată poate fi efectuată după spălare). De asemenea, pentru acest lucru, dumneavoastră trebuie să selectați funcția „Uscare” înainte de pornirea programului de spălare.
- Conform selecțiilor de uscare pe care le veți adăuga la programele de spălare, dumneavoastră puteți vedea când programului se va finaliza datorită afișajului mașinii.
- Dacă dumneavoastră nu doriți ca uscarea să fie efectuată după ce programul pe care l-ați selectat, apăsați și mențineți butonul funcției auxiliare de „Uscare” până când lumina „Uscare” este oprită.

### • Shirts (Cămăși)

Utilizați acest program pentru a spăla împreună cămăși confecționate din bumbac, material sintetic sau amestec cu sintetic.



#### INFORMAȚII

- Dumneavoastră vă puteți usca rufele după ciclul de spălare fără întrerupere (uscarea automată sau sincronizată poate fi efectuată după spălare). De asemenea, pentru acest lucru, dumneavoastră trebuie să selectați funcția „Uscare” înainte de pornirea programului de spălare.
- Conform selecțiilor de uscare pe care le veți adăuga la programele de spălare, dumneavoastră puteți vedea când programului se va finaliza datorită afișajului mașinii.
- Dacă dumneavoastră nu doriți ca uscarea să fie efectuată după ce programul pe care l-ați selectat, apăsați și mențineți butonul funcției auxiliare de „Uscare” până când lumina „Uscare” este oprită.

### • Rinse (Clătire)

Utilizați acest program atunci când doriți să clătiți sau să apretați rufe separat.

### • Spin+Drain (Centrifugare + Evacuare)

Utilizați acest program pentru evacuarea apei din mașină.

## 5.6 Selectarea temperaturii

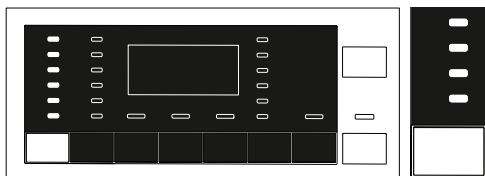

În momentul în care un nou program este selectat, temperatura recomandată pentru program apare pe indicatorul de temperatură. Este posibil ca valoarea de temperatură recomandată să nu fie temperatura maximă care poate fi selectată pentru programul curent. Apăsați pe butonul „Reglare temperatură” pentru a modifica temperatura.



## INFORMAȚII

- Butonul de reglare a temperaturii funcționează numai înapoi. De exemplu, în momentul când dumneavoastră doriți să selectați 60 °C atunci când afișajul prezintă 40 °C dumneavoastră trebuie să apăsați butonul de câteva ori până când veți ajunge la 60 °C prin parcurgerea înapoi de la 40 °C.
- Dacă rotiți la opțiunea „Spălare la rece” și apăsați din nou butonul „Reglare temperatură”, temperatura maximă recomandată pentru programul selectat este afișată. Apăsați pe butonul „Reglare temperatură” pentru scăderea temperaturii.

În final, lumina rece indică că opțiunea de spălare cu apă rece apare pe afișaj. De asemenea, puteți schimba temperatura după ce spălarea începe. Dumneavoastră puteți selecta temperatura dorită după ce spălarea începe, dar trebuie să faceți acest lucru înainte de începerea etapei de încălzire.

## 5.7 Selectare viteză centrifugare

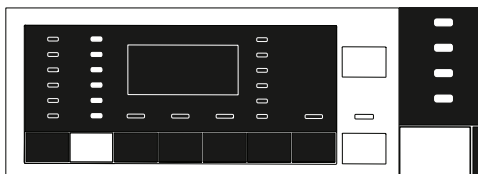

În momentul în care un program nou este selectat, viteza de centrifugare recomandată pentru programul selectat este afișată pe indicatorul „Viteză centrifugare”.



## INFORMAȚII

- Este posibil ca valoarea vitezei de centrifugare recomandată să nu fie viteza maximă care poate fi selectată pentru programul curent.

Apăsați butonul „Reglare viteză de centrifugare” pentru a modifica viteza de centrifugare. Viteza de centrifugare va scădea treptat. Apoi, în funcție de modelul produsului, opțiunile „Amânare clătire” și „Fără centrifugare” vor apărea pe afișaj.





## INFORMAȚII

- Butonul de reglare a vitezei de centrifugare funcționează numai înapoi. De exemplu, în momentul când dumneavoastră doriți să selectați 1000 rot atunci când afișajul prezintă 800 rot dumneavoastră trebuie să apăsați butonul de câteva ori până când veți ajunge la 1000 rot prin parcurgerea înapoi de la 800 rot.



## INFORMAȚII

- Opțiunea „Amânare clătire” este indicată cu ajutorul simbolului  și opțiunea „Fără centrifugare” este indicată cu ajutorul simbolului .

## 5.7.1 Dacă dumneavoastră doriți să centrifugați rufele după funcția „Amânare clătire”:

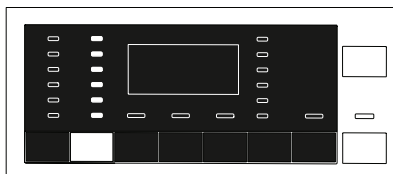

- Reglați „Viteză de centrifugare”.
  - Apăsați butonul „Pornire/Pauză/Anulare”. Programul se reia. Mașina va evacua apa și va centrifuga rufe.
- Dacă doriți să evacuați apa la finalul programului fără centrifugare, utilizați funcția „Fără centrifugare”.



## INFORMAȚII

- În programele care nu permit reglarea vitezei de centrifugare, în momentul când butonul de reglare a „Vitezei de centrifugare” este apăsat, lumina vitezei de centrifugare nu se modifică și soneria este auzită.

De asemenea, puteți schimba „Vitezei de Centrifugare” după ce spălatul începe. Dumneavoastră puteți selecta viteza de centrifugare prin apăsarea butonului de reglare a vitezei de centrifugare după ce spălarea a început dar nu înainte de pasul de centrifugare.

## 5.7.2 Selectarea funcției auxiliare pentru uscare

În momentul când un program nou este selectat, apăsați butonul de selecție a funcției auxiliare pentru reglarea opțiunii de uscare care este potrivită pentru programul de spălare selectat.



### INFORMAȚII

- În programele care nu permit reglarea uscării, în momentul când butonul funcției auxiliare „Uscare” este apăsat, lumina butonului nu se modifică și soneria este auzită.



### INFORMAȚII

- Doar pentru programele de uscare, apăsați butonul „Selecție funcție auxiliară” pentru reglarea opțiunii de uscare potrivite.

## 5.8 Programe de uscare



### AVERTIZARE!

- Mașina curăță scamele care ies din rufe în mod automat în timpul ciclului de uscare. Mașina utilizează apă în timpul uscării. Din acest motiv, robinetul de apă al mașinii trebuie deschis în timpul programelor de uscare.
- În momentul când un program nou este selectat, apăsați butonul de selecție a funcției auxiliare pentru reglarea opțiunii de uscare care este potrivită pentru programul de spălare selectat.



### INFORMAȚII

- Programele de uscare conțin pași de centrifugare. Mașina dumneavoastră efectuează acest proces pentru a scurta timpul de uscare. În momentul când uscarea este selectată, setarea vitezei de centrifugare se află la intervalul maxim al vitezei de centrifugare.
- În programele care nu permit reglarea uscării, în momentul când butonul funcției auxiliare „Uscare” este apăsat, lumina butonului nu se modifică și soneria este auzită.
- Doar pentru programele de uscare, apăsați butonul „Selecție funcție auxiliară” pentru reglarea opțiunii de uscare potrivite.

- În momentul când există o defecțiune de apă, ambele operațiuni de spălare și uscare nu pot fi efectuate.



### INFORMAȚII

- **Synthetic Dry (Uscare sintetice)**  
Utilizați pentru a usca rufe sintetice umede echivalent la o greutate uscată de 3 kg. Acest program efectuează numai uscarea.

- Pentru greutatea de uscare ale rufelor, consultați Secțiunea 4, Pas 4.5

- **Cotton Dry (Uscare bumbac)**  
Utilizați pentru a usca rufe umede din bumbac echivalent la o greutate uscată de 5 kg. Acest program efectuează numai uscarea.



### INFORMAȚII

- Pentru a usca rufe care conțin doar prosoape și halate de baie, încărcăți maxim 4 kg de rufe.
- Pentru greutatea uscate ale rufelor, consultați Secțiunea 4, Pas 4.5

## 5.9 Programe de spălare și uscare



### AVERTIZARE!

- Mașina curăță scamele care ies din rufe în mod automat în timpul ciclului de uscare. Mașina utilizează apă în timpul uscării. Din acest motiv, robinetul de apă al mașinii trebuie deschis în timpul programelor de uscare.

### • 5 Kg Wash & Dry (5 kg Spălare și uscare)

Utilizați pentru spălarea rufelor din bumbac până la 5 kg și a le usca după ciclul de spălare fără a efectua o altă selecție.



### INFORMAȚII

- În momentul când acest program este selectat, funcția auxiliară de „Uscare externă” nu poate fi selectată.

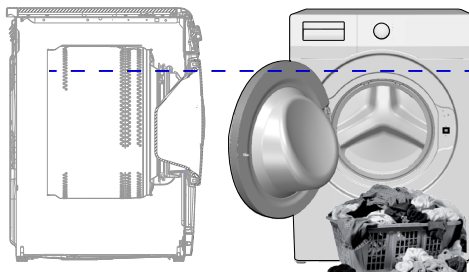

În programul 5 kg spălare și uscare, este recomandat să încălcați rufele până la nivelul indicat în figura de mai sus pentru condiții ideale de uscare (dumneavoastră veți vedea săgeata de nivel în momentul când deschideți ușa de serviciu).

### • Wash & Wear (Spălare & Purtare)

Utilizați pentru spălarea și uscarea a 0,5 kg de rufe (2 cămăși) în 40 minute sau 1 kg de rufe (5 cămăși) în 60 de minute.



### INFORMAȚII

- Programul Wash&Wear este destinat pentru spălarea și uscare rapidă a hainelor zilnice care pot fi purtate pentru o perioadă scurtă de timp și nu prezintă grad de murdărire. Acest program este potrivit pentru rufe care conțin o textură subțire și se pot usca rapid. (cămăși, tricouri)
- Alte opțiuni de uscare sau programe trebuie să fie utilizate pentru rufe cu textură grea care durează mai mult timp pentru a se usca.

### • Hygiene+ Wash & Dry (Hygiene+ Spălare și uscare)

Utilizați pentru spălarea și apoi uscarea imediată a rufelor dumneavoastră până la 2 kg, care necesită o spălare anti-alergenică și igienică (haine pentru copii, cerceafuri de pat, lenjerie de pat, lenjerie intimă, etc. articole din bumbac).



### INFORMAȚII

- Programul BabyProtect+ este testat și aprobat de către 0°C este testat și aprobat de către "The British Allergy Foundation" (Allergy UK) din Marea Britanie.

## 5.10 Tabel de program și consum (Pentru spălare)

RO						Funcții auxiliare				Interval de temperaturi selectabile °C
Program (°C)	Greutate max. (kg)	Consum apă (l)	Consum energie (kWh)	Viteză max.***	Prespălare	Spălare rapidă	Ciătire suplimentară	Uscare		
Cottons	90	8	78	2,40	1400	•	•	•	•	90-Rece
	60	8	78	1,50	1400	•	•	•	•	90-Rece
	40	8	78	1,00	1400	•	•	•	•	90-Rece
Cottons Eco	60**	8	47	0,76	1400				•	60-Rece
Synthetics	60	3	67	1,05	1200	•	•	•	•	60-Rece
	40	3	67	0,75	1200	•	•	•	•	60-Rece
Woollens	40	1,5	45	0,45	1200			•		40-Rece
Gentle Care	40	3,5	48	0,50	1000	•				40-Rece
Hand Wash	30	1	35	0,30	1200					30-Rece
Xpress Super Short	30	2	32	0,10	1400			•	•	30-Rece
Daily Xpress	90	8	54	1,90	1400			•	•	90-Rece
	60	8	54	1,10	1400			•	•	90-Rece
	30	8	50	0,18	1400			•	•	90-Rece
Shirts	60	3,5	45	0,85	800	•	•	•	•	60-Rece

- : Selectabil.
- \* : Selectat automat, fără anulare.
- \*\* : Program cu etichetă de energie (EN 50229)
- \*\*\*: Dacă viteza de centrifugare maximă a mașinii este mai mică decât valoarea acesteia, puteți doar selecta viteza de centrifugare maximă.
- : A se vedea descrierea programului pentru încărcare maximă.



## INFORMAȚII

- \*\*\*: Dacă viteza de centrifugare maximă a mașinii este mai mică decât valoarea acesteia, puteți doar selecta viteza de centrifugare maximă.
- Funcțiile auxiliare din tabel pot varia conform modelului de mașină.
- Consumul de apă și energie poate varia fiind supus schimbărilor în presiune, duritate și temperatura apei, temperatura ambientală, tipul și cantitatea rufelor, selectarea funcțiilor auxiliare și a vitezei de centrifugare și a schimbărilor în tensiunea electrică.
- Puteți vedea timpul de spălare pe afișajul mașinii dumneavoastră în timp ce selectați programul. În funcție de cantitatea de rufe pe care ați încărcat-o în mașina dumneavoastră, poate fi o diferență de 1 - 1,5 ore între durata afișată pe afișaj și durata efectivă a ciclului de spălare. Durata va fi actualizată automat la scurt timp după începerea spălării.
- „Schemele de selectare pentru funcțiile auxiliare pot fi modificate de către compania producătoare. Noile scheme de selectare pot fi adăugate sau scoase.”
- „Viteza de centrifugare a mașinii poate varia în funcție de program; aceasta nu poate depăși viteza maximă de centrifugare a mașinii dumneavoastră.”

### Tabel de program și consum (pentru uscare)

RO	Funcții auxiliare										Nivel de uscare		
Program (°C)	Greutate max. (kg)	Consum apă (l)	Consum energie (kWh)	Viteză max.***	Prespălare	Spălare rapidă	Călire suplimentară	Uscare	Extra uscare pt. garderobă	Uscare pt. garderobă	Uscare pt. călcare	Uscare temporizată - minute	Interval de temperaturi selectabile °C
Cotton Dry	-	5	35	2,75	1400			*	●	●	●	●	-
Synthetic Dry	-	3	22	1,70	-			*		●	●	●	-
Hygiene+ Wash & Dry	60	2	120	3,80	1400		*	*	●	●	●	●	90-30
5 Kg Wash & Dry	60	5	94	5,00	1400			*	●	●	●	●	60-Rece
Wash & Wear	30	0,5	35	0,60	1000			●	*			●	30-Rece
Wash & Wear	30	1	44	1,00	1000			●	*			●	30-Rece



## INFORMAȚII

### Informații pentru organizațiile de testare; Informații pentru organizațiile de testare;

Testele de evaluare a performanței de spălare pentru etichetarea energetică UE, sunt rulate de programul „Bumbac Eco 60°C” conform standardului EN 50229.

În conformitate cu standardul EN 50229 pentru etichetarea energetică a performanței de uscare UE, încărcarea maximă de spălare trebuie să fie împărțită în mai multe grupe și anume, încărcare maximă și minimă de uscare, urmând ca fiecare încărcare să fie uscată cu opțiunea „Bumbac extra uscare”.

## 5.11 Selectarea funcțiilor auxiliare

Selectați funcțiile auxiliare dorite înainte de începerea programului. În momentul în care un program este selectat, luminile funcțiilor auxiliare care pot fi selectate împreună cu programul se aprind.

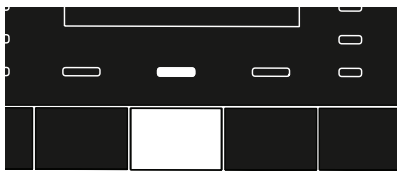
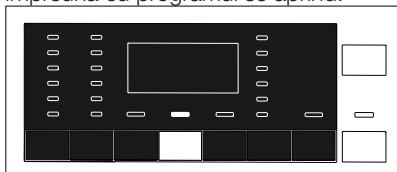

### INFORMAȚII

- Lumina funcției auxiliare care nu poate fi selectată cu ajutorul programelor selectate nu se aprinde. În momentul când dumneavoastră apăsați butoanele acestor funcții auxiliare, soneria este auzită și selecția este interzisă.

Dacă ciclul de spălare a ajuns într-un punct unde dumneavoastră nu puteți selecta funcția auxiliară, funcția nu poate fi selectată.



### INFORMAȚII

- Unele funcții nu pot fi selectate împreună. Dacă o funcție auxiliară secundă intră în conflict cu prima funcție care este selectată înainte de pornirea mașinii, prima funcție selectată va fi anulată, iar a doua funcție selectată va rămâne activă. De exemplu, dacă dumneavoastră doriți să selectați „Spălare rapidă” după ce ați selectat „Prespălare”, funcția „Prespălare” va fi anulată iar funcția „Spălare rapidă” va rămâne activă.
- O funcție auxiliară care nu este compatibilă cu programul nu poate fi selectată. (Vezi „Tabel de programe și consumuri”)
- Unele programe au funcții auxiliare care trebuie utilizate împreună cu programul selectat. Aceste funcții nu pot fi anulate. Lumina funcției auxiliare este deja selectată.



### INFORMAȚII

- Dacă nivelul de umiditate selectat („Iron Dry”, „Uscare garderobă”, „Uscare suplimentară garderobă”) nu poate fi ajuns la finalizarea ciclului de uscare, mașina dumneavoastră va extinde în mod automat durata programului. Programul va dura mai mult.
- Dacă „Uscare sincronizată” este selectată, programul este finalizat la finalizarea perioadei de uscare chiar dacă rufele nu sunt uscate.
- Dacă nivelul selectat de umiditate („Iron Dry”, „Uscare garderobă”, „Uscare suplimentară garderobă”) este atins în timpul ciclului de uscare, sau uscare suplimentară este detectată în opțiunile de uscare sincronizată, programul va dura mai puțin timp. Scăderea timpului va fi prezentată pe afișaj.

### • Prespălare

Prespălarea este necesară numai pentru haine foarte murdare. Neutilizarea funcției „Prespălare” va economisi energie, apă, detergent și timp.

### • Spălare rapidă

Această funcție poate fi utilizată în programele Bumbac și Sintetice. Acesta, scade timpul de spălare și de asemenea numărul pașilor de clătire pentru rufele cu grad redus de murdărire.



### INFORMAȚII

- În momentul în care selectați această funcție, încărcați mașina cu jumătate din cantitatea maximă de rufe specificată în tabelul de program.

### • Clătire suplimentară

Această funcție permite mașinii să efectueze o altă clătire suplimentară față de clătirea care a fost deja efectuată după spălarea principală. În acest mod, riscul ca pielea sensibilă (bebeluși, piele alergică etc.) să fie afectată de urmele de detergent de pe rufe poate fi redus.



### INFORMAȚII

- Apăsarea o singură dată va adăuga o singură clătire, iar apăsarea de două ori va adăuga o clătire dublă. Apăsarea și a treia oară o va anula.

## • Uscare

Această funcție vă permite uscarea rufelor după spălare. Verificați cu care program această funcție auxiliară poate fi selectată.

## 5.12 Pașii de uscare

### 5.12.1 Uscare pt. călcare ☐

Uscarea este efectuată până când nivelul de uscare ajunge la etapa „Iron Dry”

### 5.12.2 Uscare pt. garderobă ☐

Uscarea este efectuată până când nivelul de uscare ajunge la etapa Uscare garderobă

### 5.12.3 Extra uscare pt. garderobă ✱

Uscarea este efectuată până când nivelul de uscare ajunge la etapa „Uscare suplimentară garderobă”



#### INFORMAȚII

- Nivelul de uscare se poate modifica conform amestecului, tipurilor de material, cantității și nivelului de umiditate a rufelor dumneavoastră.
- Articolele care conțin accesorii cum ar fi dantela, tului, pietrele, mărgelile, firele etc și articolele cu conținut ridicat de mătase nu trebuie să se usuce în mașină.

### 5.12.4 Uscare temporizată-minute

Pentru a ajunge la nivelul de uscare dorit la temperaturi scăzute, dumneavoastră puteți selecta oricare din perioadele de uscare de 30, 90 și 150 de minute.



#### INFORMAȚII

- În momentul când uscați o cantitate mică de rufe (până la maximum 2 articole), pașii de uscare sincronizată în programele de uscare „Bumbac” sau „Sintetice” ar trebui să fie selectați.
- Dacă rufele nu sunt la nivelul de uscare dorit la finalizarea programului de uscare, uscarea sincronizată poate fi selectată pentru a finaliza procesul.
- În momentul când această funcție este selectată, mașina efectuează uscarea pentru timpul reglat nerespectând nivelul de uscare.

## 5.13 Afișaj timp

Timpul rămas până la finalizarea programului în timpul funcționării acestuia este afișat utilizând un format de „01:30” exprimat în ore și minute.



#### INFORMAȚII

- Timpul programului poate să difere de valorile din „Tabelul de program și consum” depinzând de presiunea, duritatea și temperatura apei, temperatura ambientală, cantitatea și tipul de țesătură, funcțiile auxiliare selectate și schimbările în tensiunea normală.

## 5.14 Timp de finalizare

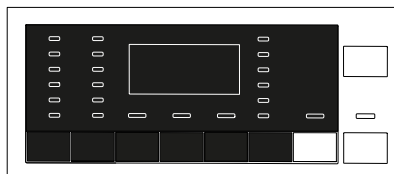

Împreună cu funcția „Timp de finalizare”, pornirea programului poate fi întârziată până la 24 de ore. După apăsarea butonului „Timp de finalizare” timpul estimat de finalizare al programului este afișat. Dacă funcția „Timp de finalizare” este reglată, lumina „Timp de finalizare” se aprinde. Pentru ca funcția Timp de finalizare să fie activată și programul să fie finalizat la sfârșitul perioadei specificate, dumneavoastră trebuie să apăsați butonul **Pornire / Pauză** după reglarea timpului. Butonul „**Pornire/Pauză**” se oprește din clipit și rămâne continuu iluminat. În momentul în care doriți să anulați funcția „Timp de finalizare”, apăsați butonul „**Timp de finalizare**” până când lumina Timp de finalizare se oprește sau apăsați butonul „**Pornit/Oprit**” pentru a opri mașina.

1. Deschideți ușa de încărcare, plasați rufele și puneți detergentul, etc.
2. Selectați programul de spălare, temperatura, viteza de centrifugare și, funcțiile auxiliare, dacă sunt necesare.
3. Setați timpul de finalizare prin apăsarea butonului „**Timp de finalizare**”. Lumina „**Timp de finalizare**” se aprinde.
4. Apăsați butonul „**Pornire/Pauză**”. Începe numărătoarea inversă. Simbolul „:” din mijlocul timpului de finalizare de pe afișaj începe să clipească.



## INFORMAȚII

- Nu utilizați detergenți lichizi în momentul în care activați funcția „Timp de finalizare”! Riscați pătarea hainelor.
- Ușa de serviciu trebuie să fie blocată pe timpul perioadei de numărare inversă a „Timpului de finalizare”. Pentru deblocarea ușii, mașina trebuie să se comute în modul pauză prin apăsarea butonului „Pornire/Pauză”. La finalizarea numărătorii inverse, indicatorul „Timp de finalizare” se închide, ciclul de spălare începe și timpul pentru programul selectat apare pe afișaj.
- În momentul în care selecția „Timp de finalizare” este finalizată, timpul ce apare pe ecran constă din timpul de finalizare plus durata programului selectat.

### 5.15 Pornirea programului

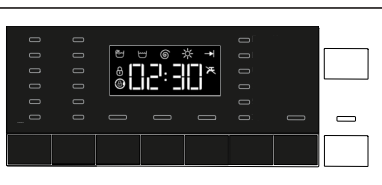

1. Apăsați butonul „**Pornire/Pauză**” pentru a porni programul.
2. Lumina butonul „**Pornire/Pauză**” care clipea începe să lumineze încet, indicând începerea programului.
3. Ușa de serviciu este blocată. Mesajul „Blocarea ușii” apare pe afișaj în momentul când ușa este închisă.

### 5.16 Blocarea ușii de încărcare

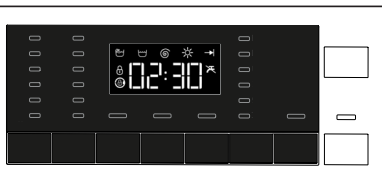

Pe ușa de încărcare a mașinii există un sistem de blocare care previne deschiderea ușii în cazurile în care nivelul apei este nepotrivit. Lumina „Ușă de serviciu blocată” de pe panou pornește în momentul când ușa de serviciu este blocată.

## 5.17 Modificarea selecțiilor după începerea programului

### 5.17.1 Adăugarea rufelor după începerea programului:



Dacă nivelul apei din mașină este potrivit în momentul în care dumneavoastră apăsați butonul „**Pornire/Pauză**”, lumina „Ușă de serviciu blocată” de pe panou se oprește. Dacă nivelul apei din mașină nu este potrivit în momentul când apăsați butonul „**Pornire/Pauză**”, panoul va indica că ușa de serviciu este blocată.

### 5.17.2 Comutarea mașinii în modul „Pauză”:



Apăsați butonul „**Pornire/Pauză**” pentru a comuta mașina în modul pauză.

### 5.17.3 Modificarea selecției programului după începerea programului:

În momentul când un program este în funcțiune, modificarea programului nu este permisă. Dacă dumneavoastră rotiți butonul „**Selectare program**” în timp ce programul funcționează, soneria este interzisă și modificarea este interzisă. Puteți selecta noul program după comutarea programului curent în modul pauză.



## INFORMAȚII

- Programul selectat nou începe de la început.



## 5.17.4 Modificarea funcției auxiliare, vitezei de centrifugare și temperaturii

În funcție de pasul în care a ajuns programul, dumneavoastră puteți anula sau selecta funcțiile auxiliare. Consultați, „Selectarea funcțiilor auxiliare”. De asemenea, dumneavoastră puteți modifica viteza de centrifugare, temperatura și setările de uscare. Consultați, „Selectare viteză centrifugare” și „Selectare temperatură”.



### INFORMAȚII

- Ușa de serviciu nu se va deschide dacă temperatura apei din mașină este ridicată sau nivelul apei este deasupra pragului de deschidere a ușii.

## 5.18 Blocare pentru copii

Folosiți funcția „Blocare pentru copii” pentru a evita modificarea setărilor de către copii. Astfel, puteți evita orice modificări aduse unui program care rulează.



### INFORMAȚII

- Puteți porni sau opri mașina utilizând butonul „Pornit/Oprit” în momentul în care funcția „Blocare copii” este activă. În momentul în care reporniți mașina, programul va continua de unde s-a oprit.
- În momentul când opțiunea „Blocare copii” este activată, dacă butoanele sunt apăsată un avertisment audio va fi emis.

## 5.18.1 Pentru activarea funcției de blocare pentru copii:

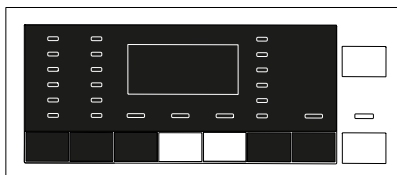

**Apăsați și mențineți butoanele celei de-a doua și a treia funcții timp de 3 secunde.** După afișarea număratorii inverse „Blocare copii 3-2-1”, este afișat mesajul „Blocare copii activată” apare pe afișaj.

Dumneavoastră puteți elibera butoanele **celei de a doua și a treia funcții auxiliare** în momentul când avertismentul este afișat.

## 5.18.2 Pentru dezactivarea funcției de blocare pentru copii:

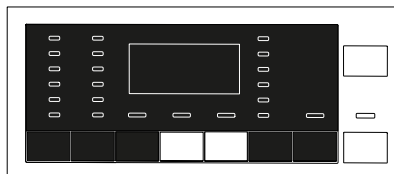

**Apăsați și mențineți butoanele celei de-a doua și a treia funcții timp de 3 secunde.** După ce numărătoarea inversă ca „Blocare copii 3-2-1” de pe afișaj este finalizată, funcția „Blocare pentru copii activată” este oprită de pe afișaj.

## 5.19 Anularea programului



În momentul în care mașina este oprită și repornită, programul se anulează. Apăsați și mențineți apăsat butonul „**Pornit/Oprit**” timp de 3 secunde. După ce numărătoarea inversă “3-2-1” de pe afișaj este finalizată, mașina se închide.



### INFORMAȚII

- Dacă apăsați butonul „Pornit/Oprit” în momentul ce funcția „Blocare copii” este activată, programul nu se va anula. Dumneavoastră trebuie să anulați mai întâi funcția „Blocare pentru copii”. Numărătoarea inversă “3-2-1” apare pe afișaj.
- Dacă doriți să deschideți ușa de serviciu după ce ați anulat programul, dar nu este posibil să o deschideți deoarece nivelul apei din mașină este deasupra pragului de deschidere a ușii, rotiți butonul „Selectare program” către programul „Pompă+Centrifugare” și evacuați apa din mașină.

## 5.20 Finalizarea programului

În momentul când programul este finalizat, indicatorul „Finalizare program” se aprinde iar soneria este auzită. Dacă nu apăsați niciun buton timp de 2 minute, mașina va trece la modul de așteptare. Afișajul și toți indicatorii sunt închiși. Dacă apăsați orice buton sau rotiți butonul „Selectare program” în timp ce mașina este în modul așteptare, sunt afișate etapele terminate ale programului.

## 5.21 Mașina dumneavoastră este prevăzută cu un „Mod de așteptare”

După ce ați pornit mașina utilizând butonul „Pornit/Oprit”, dacă niciun program nu este pornit sau nicio altă procedură nu este efectuată la pasul de selecție sau nicio altă acțiune nu este luată în aproximativ două minute după ce programul selectat se finalizează, mașina dumneavoastră va comuta automat către modul de economisire a energiei. De asemenea, dacă produsul dumneavoastră este prevăzut cu un afișaj care arată timpul programului, acest afișaj va fi oprit complet. Dacă rotiți butonul de „Selectare a programului” sau atingeți orice buton, luminile și afișajul se vor comuta la starea anterioară. Selecțiile pe care le efectuați în momentul ieșirii din eficiența energetică se pot schimba. Verificați corectitudinea setărilor înainte de pornirea programului. Dacă este necesar, să efectuați setările din nou. Aceasta nu reprezintă o eroare.

## 6 Întreținerea și curățarea

Durata de viață a mașinii se mărește și problemele care apar în mod frecvent se vor reduce dacă mașina este curățată la intervale regulate.

### 6.1 Curățarea sertarului de detergent

Eliminați depozite de pudră din sertar. Pentru efectuarea acestui lucru;

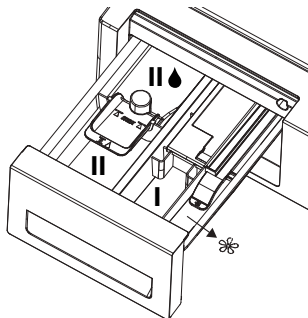

1. Dumneavoastră puteți scoate sertarul detergentului prin tragerea cu putere.



#### INFORMAȚII

- Dacă o cantitate mai mare de amestec de balsam și detergent lichid decât cea normală începe să rămână în compartimentul balsamului, sifonul trebuie curățat.
2. Spălați într-o chiuvetă sertarul și sifonul utilizând o cantitate mare de apă caldă. În momentul curățării, purtați mănuși de protecție sau utilizați o perie apropiată pentru evitarea atingerii reziduurilor cu pielea.
  3. După curățare, înlocuiți sertarul în carcasa acestuia. Verificați dacă sifonul se află în locația originală.

### 6.2 Curățarea ușii de serviciu și a cuvei

Pentru produsele cu un program de curățare a cuvei, vă rugăm consultați secțiunea manualul Utilizarea produsului - Programe. Pentru produsele fără program de curățare al cuvei, urmați pașii de mai jos pentru **curățarea cuvei**:  
Selectați funcțiile suplimentare **Apă suplimentară** sau **Clătire suplimentară**.  
Utilizați programul **Bumbac** fără prespălare.  
Setați **temperatura la nivelul recomandat**

**pe eticheta agentului de curățare al cuvei** care poate fi găsit pe raionul de detergent în supermarket-uri. Aplicați această procedură **fără rufe în produs**. Înainte de pornirea programului, puneți un săculeț de agent special de curățare a cuvei (dacă agentul special nu poate fi furnizat, introduceți maxim 1 ceașcă de cafea de (aprox 100 g) de detergent / pudră anti-calcar) în compartimentul principal pentru detergent. Dacă soluția anti-calcar se află în formă de tabletă, introduceți doar o tabletă în compartimentul principal pentru detergent nr. "2". După ce programul s-a finalizat, uscați interiorul cuvei utilizând un material textil curat.



## INFORMAȚII

- Repetați procesul de Curățare cuvă la fiecare 2 luni.
- Folosiți o soluție anti-calcar adecvată pentru mașini de spălat.



După fiecare spălare și uscare, verificați dacă în cuvă nu au rămas substanțe străine. Dacă orificiile din burduf indicate în figură sunt înfundate, deschideți-le utilizând o scobitoare.



## INFORMAȚII

- Obiectele metalice străine vor provoca pete de rugină pe cuvă. Curățați petele de pe suprafața cuvei folosind substanțe de curățare pentru oțel inoxidabil. Nu folosiți bureți de sârmă.



## AVERTIZARE!

- Nu utilizați bureți sau materiale abrazive. Acestea vor avaria suprafețele vopsite, cromate și din plastic.

## 6.3 Curățarea corpului și panoul de control

Spălați corpul mașinii cu apă cu săpun sau detergenți gel non-coroziv dacă este necesar, și uscați-l cu un material textil moale. Pentru curățarea panoului de control, utilizați doar un material textil moale și umed.

## 6.4 Curățarea filtrelor de alimentare cu apă

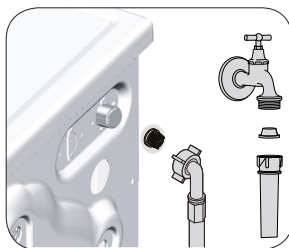

Există un filtru la capătul fiecărei valve de admisie a apei montată în partea posterioară a mașinii și de asemenea, la capătul fiecărui furtun de admisie a apei unde acestea se conectează la robinet. Aceste filtre previn intrarea în mașina de spălat a substanțelor străine și impurităților din apă. Dacă sunt murdare, filtrele trebuie să fie curățate.

1. Închideți robinetele.
2. Eliminați piulițele furtunurilor de alimentare a apei pentru accesul la filtre montate pe supapele de alimentare cu apă. Curățați reziduurile acumulate cu o perie corespunzătoare. Dacă filtrele sunt foarte murdare, scoateți-le din locașurile lor utilizând patentul și curățați-le în acest mod.
3. Scoatele filtrele din interiorul furtunurilor de admisie a apei împreună cu garniturile și curățați-le sub apă curentă.
4. Montați la loc cu grijă garniturile și filtrele și strângeți manual piulițele furtunului.

## 6.5 Evacuarea apei rămase și curățarea filtrului pompei

Sistemul de filtrare al mașinii previne înfundarea pompei de evacuare a apei cu obiecte solide cum ar fi nasturii, monedele și fibrele de țesături. Astfel, apa va fi evacuată fără probleme și durata de funcționare a pompei va crește. Dacă mașina nu evacuează apa, filtrul pompei este înfundat. Filtrul trebuie curățat de fiecare dată când este înfundat sau la fiecare 3 luni. Pentru curățarea filtrului pompei, apa trebuie evacuată imediat. Suplimentar, înainte de transportul mașinii (de ex. în momentul când schimbării domiciliului) și în cazul de înghețare a apei, apa trebuie să fie evacuată complet.



### AVERTIZARE!

- Substanțele străine rămase în filtrul pompei pot deteriora mașina sau pot crea probleme de zgomot.
- Dacă produsul nu este utilizat, închideți robinetul, scoateți furtunul principal și evacuați apa din interiorul mașinii în locuri unde nu există riscul ca produsul să înghețe.
- După fiecare utilizare, opriți robinetul de apă la care furtunul de alimentare este conectat.

Pentru a curăța filtrul murdar și pentru a evacua apa:

1. Decuplați mașina pentru a decupla tensiunea.



### AVERTIZARE!

- Temperatura apei din interiorul mașinii se poate ridica până la 90°C. Pentru a evita arsurile, curățați filtrele după ce apa din mașină s-a răcit.

2. Unele produse sunt prevăzute cu furtun de evacuare de urgență, iar alte produse nu sunt. Urmați pașii de mai jos pentru a evacua apa.

Evacuarea apei în momentul când produsul nu este prevăzut cu un furtun de evacuare de urgență:

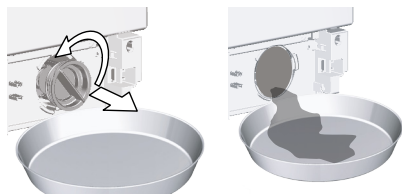

- Plasați un recipient mare în fața filtrului pentru a colecta apa din filtru.
- Desfaceți filtrul pompei (sensul invers acelor de ceasornic) până când apa începe să curgă. Direcționați apa în recipientul din fața filtrului. Țineți întotdeauna la îndemână o bucată de material textil pentru a absorbi apa vărsată.
- În momentul în care nu mai este apă în mașină, scoateți filtrul complet prin răsucirea acestuia.

3. Curățați reziduurile din interiorul filtrului precum fibrele, dacă se află, în zona elicei pompei.

4. Montați filtrul, rotiți în sensul acelor de ceasornic pentru a vă asigura că acesta este închis și ermetic.

## 7 Depanarea

### Programele nu pornesc după ce ușa de serviciu este închisă.

- Butonul Pornire / Pauză / Anulare nu este apăsat. >>> \*Apăsăți butonul Pornire/Pauză/Anulare.
- În caz de încărcare excesivă închiderea ușii poate fi dificilă. >>> \*Reduceți cantitatea de rufe și verificați că ușa se închide în mod corespunzător.

### Programul nu poate fi pornit sau selectat.

- Mașina de spălat s-a comutat în modul de protecție a mașinii datorită unei probleme de alimentare (tensiune, presiune apă, etc. >>> Apăsăți și mențineți butonul Pornit/Oprit timp de 3 secunde pentru a reseta mașina la setările din fabrică. (Vezi "Anularea programului")

### Apă în mașină.

- O cantitate de apă rămâne în produs datorită proceselor controlului de calitate din producție. >>> Acest lucru nu este un defect, apa nu este periculoasă pentru mașină.

### Există scurgere de apă prin partea inferioară a mașinii.

- Există o problemă cu furtunurile sau cu filtrul pompei. >>> Asigurați-vă că garniturile de pe furtunurile de admisie a apei sunt montate corect. Fixați strâns furtunul pe robinet.
- Filtrul pompei nu este închis corespunzător. >>> Asigurați-vă că filtrul pompei este închis corespunzător.

### Mașina nu se alimentează cu apă.

- Robinetul este închis. >>> Deschideți robinetul.
- Furtunul de alimentare al apei este îndoit. >>> Aplatizați furtunul.
- Filtrul de alimentare a apei este înfundat. >>> Curățați filtrul.
- Închideți ușa de serviciu. >>> Închideți ușa de serviciu.

### Mașina nu evacuează apa.

- Furtunul de evacuare a apei este înfundat sau răsucit. >>> Curățați sau aplatizați furtunul.
- Filtrul pompei este înfundat. >>> Curățați filtrul pompei.

### Mașina vibrează sau face zgomot.

- Mașina este dezechilibrată. >>> Reglați picioarele pentru echilibrarea mașinii.
- O substanță puternică a pătruns în filtrul pompei. >>> Curățați filtrul pompei.
- Șuruburile de fixare în timpul transportului nu sunt scoase. >>> Scoateți șuruburile de fixare.
- Cantitatea de rufe din mașină poate să fie prea mică. >>> Adăugați mai multe rufe în mașină.
- Mașina poate să fie supraîncărcată cu rufe. >>> Scoateți câteva rufe din mașină sau distribuiți sarcina manual pentru a o echilibra.
- Mașina se află în contact cu o suprafață rigidă. >>> Asigurați-vă că mașina nu se află în contact cu nimic.

### Mașina s-a oprit imediat după începerea programului.

- Mașina s-a oprit temporar datorită unei tensiuni scăzute. >>> Aceasta își va relua funcționarea în momentul când tensiunea revine la nivelul normal.

### Mașina evacuează apa imediat după alimentare.

- Furtunul de evacuare nu se află la înălțimea potrivită a voltage. >>> Conectați furtunul de evacuare a apei după cum este descris în manualul de utilizare.

### În timpul spălării nu se vede apa din mașină.

- Nivelul apei nu este vizibil din exteriorul mașinii de spălat. Aceasta nu reprezintă o defecțiune.

### Ușa de serviciu nu poate fi deschisă.

- Blocarea ușii de serviciu este activată datorită nivelului apei din mașină. >>> Evacuați apa prin utilizarea programului Pompă sau Centrifugare.
- Mașina încălzește apa sau se află în ciclul de centrifugare. >>> Așteptați până când programul se finalizează.
- Blocarea ușii de serviciu este activată. Blocarea ușii de serviciu poate fi dezactivată în câteva minute după ce programul se finalizează. >>> Așteptați câteva minute pentru dezactivarea blocării ușii de serviciu.
- Ușa de încărcare poate fi blocată de presiunea exercitată asupra sa. >>> Prindeți mânerul și împingeți și trageți de ușă pentru a o elibera și a o deschide.

### Spălarea durează mai mult decât este specificat în manualul de utilizare. (\*)

- Presiunea apei este scăzută. >>> Mașina așteaptă până când aceasta se alimentează cu o cantitate corespunzătoare de apă, pentru prevenirea unei calități reduse de spălare datorită unei cantități insuficiente de apă. Prin urmare, durata programului de spălare va crește.
- Tensiunea este scăzută. >>> Timpul de spălare este prelungit pentru evitarea rezultatelor slabe de spălare în momentul când tensiunea de alimentare este scăzută.
- Temperatura de intrare a apei este scăzută. >>> Timpul necesar pentru încălzirea apei se mărește în sezoanele reci. De asemenea, timpul de spălare poate fi prelungit pentru evitarea rezultatelor de spălare slabe.
- Numărul de clătiri și/sau cantitatea de apă de clătire a crescut. >>> Mașina crește cantitatea de apă de clătire în momentul când o clătire bună este necesară și adaugă un pas de clătire suplimentar dacă este necesar.
- Spuma excesivă a apărut și sistemul automat de absorbție a spumei a fost activat datorită unei utilizări excesive a detergentului. >>> Utilizați cantitatea recomandată de detergent.

### Timpul programului nu efectuează numărătoarea inversă. (Pe modelele cu afișaj) (\*)

- Cronometrul se putea opri în timpul admisiei apei. >>> Indicatorul cronometrului nu va efectua numărătoarea inversă până când mașina nu trage o suficientă cantitate de apă. Pentru a asigura spălarea optimă, mașina de spălat așteaptă acumularea unei cantități suficiente de apă. Numărătoarea inversă este reluată ulterior.
- Cronometrul s-ar putea opri în timpul pasului de încălzire >>> Indicatorul cronometrului nu va efectua numărătoarea inversă până când mașina nu ajunge la temperatura selectată.
- Cronometrul s-ar putea opri în timpul pasului de centrifugare. >>> Sistemul automat de detectare a sarcinii neechilibrate poate fi activat datorită unei distribuiri neechilibrate a rufelor în cuvă.

### Timpul programului nu efectuează o numărătoare inversă. (\*)

- Rufele sunt neechilibrate în mașină. >>> Sistemul automat de detectare a sarcinii neechilibrate poate fi activat datorită unei distribuții neechilibrate a rufelor în cuvă.

### **Mașina nu se comută la pasul de centrifugare. (\*)**

- Rufele sunt neechilibrate în mașină. >>> Sistemul automat de detectare a sarcinii neechilibrate poate fi activat datorită unei distribuții neechilibrate a rufelor în cuvă.
- Mașina nu va centrifuga dacă apa nu este complet evacuată. >>> Verificați filtrul și furtunul de evacuare.
- Spuma excesivă a apărut și sistemul automat de absorbție a spumei a fost activat datorită unei utilizări excesive a detergentului. >>> Utilizați cantitatea recomandată de detergent.

### **Performanța de spălare este slabă: Rufele devin gri. (\*\*)**

- O cantitate insuficientă de detergent a fost folosită pe o perioadă lungă de timp. >>> Utilizați cantitatea recomandată de detergent potrivită, în funcție de duritatea apei, și pentru rufe.
- Spălarea a fost efectuată la temperaturi scăzute pe o perioadă lungă de timp. >>> Selectați temperatura potrivită pentru rufe care urmează a fi spălate.
- Cantitate insuficientă de detergent este utilizată împreună cu apa dură. >>> Utilizarea unei cantități insuficiente de detergent împreună cu apa dură cauzează acumularea impurităților pe rufe pe o perioadă de timp și acestea se colorează în gri. După apariția nuanței de gri, aceasta este dificil de îndepărtat. Folosiți cantitatea de detergent recomandată în funcție de duritatea apei și cantitatea de rufe.
- Cantitate excesivă de detergent a fost utilizată. >>> Utilizați cantitatea recomandată de detergent potrivită pentru duritatea apei și pentru rufe.

### **Performanța de spălare este slabă: Petele persistă sau rufele nu sunt albe. (\*\*)**

- Cantitate insuficientă de detergent este utilizată. >> Utilizați o cantitate recomandată de detergent potrivită pentru rufe.
- Cantitate excesivă de rufe a fost introdusă. >>> Nu supraîncărcați mașina. Introduceți cantitățile recomandate în „Tabel de programe și consumuri”.
- Au fost selectate programul și temperatura greșită. >>> Selectați programul și temperatura corespunzătoare pentru rufe care urmează a fi spălate.
- Tipul greșit de detergent este utilizat. >>> Utilizați detergent original corespunzător pentru mașină.
- Detergent este introdus în compartimentul greșit. >>> Introduceți detergentul în compartimentul corect. Nu amestecați agent de albire cu detergentul.

### **Performanța de spălare este slabă: Pete uleioase apărute pe rufe. (\*\*)**

- Curățarea în mod regulat a cuvei nu este aplicabilă. >>> Curățați cuva în mod regulat. Pentru acest lucru, vă rugăm să consultați 6.2.

### **Performanța de spălare este slabă: Rufele au un miros neplăcut. (\*\*)**

- Mirosurile și straturile de bacterii sunt formate pe cuvă ca rezultat al spălării continue la temperaturi joase și/sau utilizând programe scurte. >>> Lăsați sertarul pentru detergent și ușa de serviciu întredeschisă după fiecare spălare. În acest fel, un mediu umed favorabil pentru dezvoltarea bacteriilor nu se poate dezvolta în mașină.

### **Rufe sunt decolorate. (\*\*)**

- Cantitate excesivă de rufe introdusă. >>> Nu încărcați mașina în exces.
- Detergentul utilizat este umed. >>> Păstrați detergentii într-un recipient închis ermetic și nu-i expuneți la temperaturi excesive.
- O temperatură mai ridicată este selectată. >>> Selectați programul și temperatura corespunzătoare, conform cu tipul și gradul de murdărire al rufelor.

### **Mașina de spălat nu clătește bine.**

- Cantitatea, marca și condițiile de depozitare ale detergentului utilizat sunt inadecvate. >>> Utilizați un detergent corespunzător pentru mașina de spălat și pentru rufe de dumneavoastră. Păstrați detergentii într-un recipient închis ermetic și nu-i expuneți la temperaturi excesive.
- Detergentul este introdus într-un compartiment greșit. >>> Dacă detergentul este introdus în compartimentul de prespălare deși ciclul de prespălare nu este selectat, mașina poate lua acest detergent în timpul pașilor de clătire și tratare cu balsam. Introduceți detergentul în compartimentul corect.
- Filtrul pompei este înfundat. >>> Verificați filtrul.
- Furtunul de evacuare este îndoit. >>> Verificați furtunul de evacuare.

### **Rufe devin rigide după spălare. (\*\*)**

- Cantitate insuficientă de detergent folosită. >>> Utilizând o cantitate insuficientă de detergent pentru duritatea apei, poate duce la rigidizarea hainelor în timp. Utilizați o cantitate corespunzătoare de detergent conform durității apei.
- Detergentul este introdus într-un compartiment greșit. >>> Dacă detergentul este introdus în compartimentul de prespălare deși ciclul de prespălare nu este selectat, mașina poate lua acest detergent în timpul pașilor de clătire și tratare cu balsam. Introduceți detergentul în compartimentul corect.
- Detergentul a fost amestecat cu balsamul. >>> Nu amestecați balsamul cu detergentul. Curățați și spălați sertarul cu apă fierbinte.

### **Rufe nu miros ca balsamul. (\*\*)**

- Detergentul este introdus într-un compartiment greșit. >>> Dacă detergentul este introdus în compartimentul de prespălare deși ciclul de prespălare nu este selectat, mașina poate lua acest detergent în timpul pașilor de clătire și tratare cu balsam. Curățați și spălați sertarul cu apă fierbinte. Introduceți detergentul în compartimentul corect.
- Detergentul a fost amestecat cu balsamul. >>> Nu amestecați balsamul cu detergentul. Curățați și spălați sertarul cu apă fierbinte.

### Reziduuri de detergent în compartimentul pentru detergent. (\*\*)

- Detergentul a fost introdus în sertarul umed. >>> Uscați sertarul detergentului înainte de introducerea acestuia.
- Detergentul s-a umezit. >>> Păstrați detergentii într-un recipient închis ermetic și nu-i expuneți la temperaturi excesive.
- Presiunea apei este mică. >>> Verificați presiunea apei.
- Detergentul din compartimentul principal de spălare s-a umezit în timp ce se lua apă pentru prespălare. Orificiile compartimentului detergentului sunt blocate. >>> Verificați orificiile și curățați-le dacă sunt înfundate.
- Există o problemă cu supapele compartimentului detergentului.>>>Apelați un agent autorizat de service.
- Detergentul a fost amestecat cu balsamul. >>> Nu amestecați balsamul cu detergentul. Curățați și spălați sertarul cu apă fierbinte.

### Există detergent rămas pe rufe. (\*\*)

- Cantitate excesivă de rufe introdusă. >>> Nu încărcăți mașina în exces.
- Au fost selectate programul și temperatura greșite. >>> Selectați programul și temperatura corespunzătoare pentru rufele care urmează a fi spălate.
- A fost utilizat detergent greșit. >>> Selectați detergentul potrivit pentru rufe care urmează a fi spălate.

### În mașină se formează prea multă spumă. (\*\*)

- Sunt utilizați detergenți necorespunzători pentru mașina de spălat. >>> Utilizați detergenți corespunzători pentru mașina de spălat.
- Este folosită o cantitate excesivă de detergent. >>> Utilizați o cantitate suficientă de detergent.
- Detergentul a fost depozitat în condiții nepotrivite. >>> Depozitați detergentul într-o locație închisă și uscată. Nu depozitați detergentul în locuri călduroase.
- Unele rufe, cu țesătură cum ar fi lutul, pot crea o spumă prea mare datorită texturii acestora. >>> Utilizați cantități mai mici de detergent pentru acest tip de articol.
- Detergentul este introdus în compartimentul greșit. >>> Introduceți detergentul în compartimentul corect.
- Balsamul a fost luat mai devreme. >>> Se pare că există o problemă în supapele sau în sertarul detergentului. Contactați un agent de service autorizat.

### Spuma se revarsă din compartimentul pentru detergent.

- Este utilizată o cantitate excesivă de detergent. >>>>Amestecați o linguriță de balsam și ½ L apă și turnați în compartimentul principal de spălare al sertarului detergentului.
- Introduceți detergentul potrivit în mașina pentru programe și cantitatea maximă indicată în "Tabelul de program și consum". În momentul în care utilizați substanțe chimice suplimentare (de eliminat pete, clor etc.), reduceți cantitatea de detergent.

### Rufele rămân umede la finalizarea programului. (\*)

- Spuma excesivă a apărut și sistemul automat de absorbție a spumei a fost activat datorită unei utilizări excesive a detergentului. >>> Utilizați cantitatea recomandată de detergent.

### Uscarea durează prea mult.

- Cantitate excesivă de rufe a fost introdusă. >>> Nu supraîncărcați mașina.
- Rufe nu sunt centrifugate destul.>>> Centrifugați-le la o viteză mai mare în mașina de spălat dotată cu uscător.
- Robinetul este închis. >>> Deschideți robinetul.

### Rufele încă sunt umede după uscare.

- Un program conform cu tipul de rufe se poate să nu fie selectat.>>>Verificați etichetele de pe articole și selectați un program corespunzător sau utilizați programele cronometrate.
- Cantitate excesivă de rufe a fost introdusă. >>> Nu supraîncărcați mașina.
- Rufe nu sunt centrifugate destul.>>> Centrifugați-le la o viteză mai mare în mașina de spălat dotată cu uscător.

### Mașina nu pornește sau programul nu poate fi pornit

- Cablul de alimentare nu este conectat. >>> Asigurați-vă că este conectat cablul de alimentare.
- Programul nu este setat sau butonul Start / Pauză / Anulare nu este apăsat. >>> Asigurați-vă că programul este setat și nu se află în modul de așteptare.
- Blocare pentru copii activată. >>> Dezactivați blocare pentru copii.

### Rufele au intrat la apă, sunt scâmoșate sau distruse.

- Un program conform cu tipul de rufe se poate să nu fie selectat.>>>Verificați etichetele de pe articole și selectați un program corespunzător sau utilizați programele cronometrate. Dumneavoastră nu trebuie să uscați rufe care nu sunt potrivite pentru uscare.

### Mașina nu usucă.

- Rufe nu sunt uscate sau pasul de uscare nu este activat. >>> Verificați dacă funcția de uscare este selectată după programul de spălare selectat.

### Ușa de serviciu nu poate fi deschisă.

- Ușa de serviciu nu este deschisă din motive de siguranță.>>>Dacă indicatorul de ușă blocată încă este activ pe afișaj după uscare, mașina menține ușa de serviciu blocată până când aceasta se răcește, pentru siguranța dumneavoastră.

(\*) Mașina nu se comută în pasul de centrifugare în momentul când rufe nu sunt distribuite uniform în cuvă pentru prevenirea avarierii mașinii și a mediului ambiental. Rufele trebuie rearanjate și recentrifugate.

(\*\*) Curățarea în mod regulat a cuvei nu se aplică. >>> Curățați cuva în mod regulat. Consultați 6.2



### AVERTIZARE!

- Dacă nu puteți elimina problema, cu toate că urmăriți instrucțiunile din această secțiune, consultați dealer-ul dumneavoastră sau agentul de service autorizat. Nu încercați niciodată să reparați produsul nonfuncțional.





[www.beko.com](http://www.beko.com)