

beko

Mosó-Szárítógép

Használati útmutató

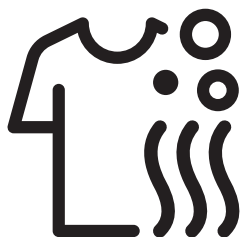

HITY 854310F



Kérjük, először olvassa el a Használati útmutatót!

Tisztelt Vásárlónk!

Köszönjük, hogy a Beko termékét választotta. Reméljük, hogy a kiváló minőséget és csúcstechnológiát képviselő termék segítségével a lehető legjobb eredményeket sikerül majd elérnie. Ennek érdekében, mielőtt használatba venné a terméket, kérjük, alaposan olvassa át a Használati útmutatót és az egyéb dokumentumokat, és azokat a későbbiekben is őrizze meg. Amennyiben a terméket valaki másnak adja át, mellékelje hozzá a Használati útmutatót is. Kövesse a felhasználói útmutatóban foglalt figyelmeztetéseket és tájékoztatásokat. A felhasználói útmutatóban a következő szimbólumok fordulnak elő:

	VESZÉLY!
• Áramütés veszély.	

	VESZÉLY!
• A termék súlyára figyelmeztet	

	VESZÉLY!
• Tűzveszély figyelmeztetés	

	VIGYÁZAT!
• Az élet- és vagyonbiztonság szempontjából veszélyes helyzetek.	

	ÓVINTÉZKEDÉS!
• Betartandó óvintézkedések.	



INFORMÁCIÓ

- Fontos tájékoztató és a használattal kapcsolatos hasznos figyelmeztetések.



- Olvassa el a használati útmutatót.



- A termék csomagolóanyagai a vonatkozó jogszabályoknak megfelelően újrahasznosítható anyagokból készülnek.
- Ne dobja ki a termék csomagolását a háztartási hulladékkal együtt. A csomagolóanyagot vigye el a helyi hatóságok által a csomagolóanyagok begyűjtésére kijelölt pontra.



- Az Allergy UK a British Allergy Association márkanéve. A fő tanúsítvány a Megfelelőségi Pecsét. Ha egy terméken ezt a logót látja, biztos lehet benne, hogy a termék tudományosan igazoltan hatékony az allergének eltávolításában/ csökkentésében az allergiában és asztmában szenvedők környezetéből, illetve hogy a termékek jelentősen csökkentett mennyiségű allergént/ vegyianyagot tartalmaznak.



Ez a termék a legújabb technológiával, környezetbarát körülmények között készült.

1 Fontos biztonsági és a környezetvédelmi előírások

Ez a fejezet olyan biztonsági utasításokat tartalmaz, melyek segítenek elkerülni a személyi sérüléseket és az anyagi károkat. Az utasítások figyelmen kívül hagyása garanciavesztést von maga után.

1.1 Általános biztonsági előírások



VIGYÁZAT!

- A terméket a 8 évesnél idősebb gyermekek és olyan személyek, akiknél az érzékszervi vagy mentális képességek nem teljes mértékben fejlődtek ki vagy nem ismerik a terméket csak abban az esetben használhatják, ha olyan személy felügyelete alatt vannak, aki megfelelő képzésben részesült a termék biztonságos használatát illetően. A gyermekek nem játszhatnak a termékkel. A tisztítási és karbantartási feladatokat a gyermekek csak felügyelet mellett végezhetik el. 3 év alatti gyermekek kizárólag folyamatos felügyelet mellett tartózkodhatnak a készülék közelében.



ÓVINTÉZKEDÉS!

- Soha ne helyezze a terméket szőnyegre. Ellenkező esetben a gép alja nem fog megfelelően szellőzni, melynek hatására az elektromos részek túlmelegedhetnek. Mindez problémákat okoz a terméknél.



INFORMÁCIÓ

- Az üzembe helyezési és javítási munkálatokat minden esetben illetékes személyekkel végeztesse el. A gyártó nem vállal felelősséget a jogosulatlan személyek által végzett javítási munkák miatt bekövetkező károkért.

1.1.1 Elektromos biztonság



VESZÉLY!

- Amennyiben a termék hibásan működik, ne használja addig, amíg egy szakképzett szakember meg nem vizsgálta azt. Ezzel áramütésnek teszi ki magát!
- Soha ne mossa úgy a terméket, hogy vizet önt a felületére vagy a belsejébe! Ezzel áramütésnek teszi ki magát!



VIGYÁZAT!

- Amennyiben a tápkábel megsérült, a kockázatok elkerülése érdekében azt a gyártóval, egy szervizzel vagy egy hasonlóan képzett személlyel (lehetőleg villanszerelővel) vagy a forgalmazó által kijelölt személlyel cseréltesse ki.



ÓVINTÉZKEDÉS!

- Húzza ki a gépet a konnektorból, ha az használaton kívül van.
- Nedves kézzel soha ne érintse meg a csatlakozót! Az áramtalanítást soha ne a kábel kihúzásával végezze, mindig a csatlakozónál fogva húzza ki.
- A terméket üzembe helyezés, karbantartás, tisztítás vagy javítási munkálatok során mindig húzza ki a konnektorból.
- Hosszabbítók és többdugaszos aljzatok segítségével ne csatlakoztassa a készüléket.



INFORMÁCIÓ

- A terméket úgy tervezték, hogy az áramszünetet követően ne kapcsoljon vissza automatikusan. Amennyiben törölni szeretné a programot, tekintse meg a „Program törlése” című fejezetet.

1.1.2 Termékbiztonság



VESZÉLY!

- A betöltőajtót soha ne nyissa ki, illetve ne vegye ki a szűrőt, ha a dob belsejében még víz van. Ellenkező esetben a víz kifolyhat és a forró víz sérülést okozhat.



VIGYÁZAT!

- A vízforrásokat és a leeresztő tömlőket biztosan kell rögzíteni. Ellenkező esetben szivárgás jöhet létre.



ÓVINTÉZKEDÉS!

- A terméket a felső fedél eltávolítása nélkül kell használni.



INFORMÁCIÓ

- A lezárt betöltőajtót soha ne próbálja meg erővel kinyitni. Az ajtó pár perccel a mosási program végét követően nyitható ki. Ha a program végén a gép belseje nem hűlt le kellő mértékben, az ajtó nem nyitható ki. A betöltőajtót soha ne próbálja meg erővel kinyitni. Hagyni kell magától lehűlni. Az ajtó és a zárszerkezet is megsérülhet.
- A helyiség, ahol a terméket elhelyezi, nem rendelkezhet a betöltőajtó kinyílását akadályozó zárható toló- vagy zsanéros ajtóval.
- Minden esetben tartsa be a ruha címkéjén és a mosószer csomagolásán feltüntetett utasításokat.
- Kizárólag mosógépekhez használatos mosószereket, öblítőszerket és adalékanyagokat használjon.
- A terméket ne helyezze illetve ne hagyja olyan helyen, ahol az ki lehet téve a kültéri viszonyoknak.
- A vezérlőpanelt nem szabad nyomkodni.

1.1.3 Száritással kapcsolatos figyelmeztetések



VESZÉLY!

- Az előzőleg petróleummal/benzinnel mosott, tisztított vagy foltmentesített ruhákat, a száraz tisztítószereket illetve egyéb gyúlékony vagy robbanékony anyagokat tilos a gépben szárítani, mivel azok gyúlékony vagy robbanékony gőzt bocsátanak ki. Ez tűzveszéllyel jár.



VESZÉLY!

- A folyékony étolajjal, acetonnal, alkohollal, benzinnel, kerozinnal, folttisztítóval, terpentinnel, viasszal vagy viasztisztítóval szennyezett ruhákat szárítás előtt bő mosószeres forró vízben ki kell mosni. Ez tűzveszéllyel jár.
- Habgumit (latexhabot), fürdősapkát, vízálló textileket, gumimerevítéses ruhákat vagy párnákat illetve gumihabból készült párnákat nem szabad a Száritás funkció használatával szárítani. Ez tűzveszéllyel jár.
- Mosógolyó, mosószeradagoló, szennyestartó zsák és golyók gépben történő használata esetén azok a szárítás során megolvadhatnak. Száritás használata esetén ne használja ezeket. Ez tűzveszéllyel jár.
- Ha ipari vegyszereket használ a tisztításhoz, ne használja a szárítás funkciót. Ez tűzveszéllyel jár.



VESZÉLY!

- Száritást követően ne nyúljon pusztá kézzel az ajtóüveghez. Fennáll az égési sérülés veszélye!
- Annak érdekében, hogy a ruhák olyan hőmérsékletűek legyenek, amely megakadályozza azok károsodását, a gép utolsóként hűtést végez. Ha a hűtés befejeződése előtt nyitja ki a betöltőajtót, forró gőznek teheti ki magát. Fennáll a forrázás veszélye!



VESZÉLY!

- A szárítási program (programtörlés vagy áramellátási zavar miatti) megszakadása esetén a gépben lévő ruha forró lehet. Levegyen óvatosan!



VIGYÁZAT!

- Ne állítsa le a gépet mielőtt a szárítóprogram befejeződne. Ha mindenképp le kell állítani a gépet, vegye ki a ruhákat és hagyja őket lehűlni egy megfelelő helyen.
- A termék 0°C és +35°C közötti környezeti hőmérsékleten üzemeltethető.



VIGYÁZAT!

- A 15°C és +25°C közötti környezeti hőmérséklet az ideális.
- Ne engedje a háziállatokat a gépbe mászni. Használat előtt ellenőrizze a termék belsejét.
- Ne töltsen túl a gépet szárításhoz. Tartsa be a szárításra vonatkozóan meghatározott maximális töltetmennyiséget.



ÓVINTÉZKEDÉS!

- Ne szárítson bőrből készült vagy bőrtartalmú ruhát (pl. bőrnadrágot). A bőr részek festékanyaga átkerülhet a többi ruhára.
- A biztonsági előírásokban szereplő információk alapján ki nem küszöbölhető meghibásodás esetén kapcsolja ki a gépet, húzza ki és forduljon a szervizhez.
- A mosó-szárítógépben csak mosás, csak szárítás vagy mosás és szárítás is végezhető. A gép nem használható nedves ruhák hosszú ideig történő szállítására. Ha a gépet csak szárításra használja, akkor minden 15. ciklust követően le kell futtatni egy rövidmosás-programot.



ÓVINTÉZKEDÉS!

- A gépbe történő behelyezés előtt ellenőrizze a ruhákat és győződjön meg róla, hogy nem maradtak-e tárgyak (pl. öngyújtó, pénzérme, fémdarabok tűk stb.) a zsebekben vagy a ruha belsejében.
- Fémből készült tartozékokkal ellátott alsónemű a gépben nem szárítható. A fém tartozékok a szárítás során leeshetnek és kárt okozhatnak a gépben. Helyezze ezeket zsákba vagy párnahuzatba.
- Ne szárítson a gépben nagyméretű darabokat, pl. tüllfüggönyt, függönyt, ágyneműt, takarót vagy szőnyeget. A szennyes károsodást szenvedhet.



INFORMÁCIÓ

- Mosatlan ruhákat ne szárítson a gépben.
- Gyártói ajánlás hiányában ne használjon lágyítószeret vagy antisztatizáló termékeket a gépben.
- A lágyítószeret és hasonló termékek a gyártó utasításainak megfelelően használandók.
- Kényes, pl. selyemből vagy gyapjúból készült ruhákat ne szárítson a gépben. Ellenkező esetben a gyapjúruhák összemehetnek, az érzékenyebb darabok pedig károsodhatnak.
- Mosás és szárítás előtt ellenőrizze a ruha címkéjén levő szimbólumokat.

1.2 Rendeltetésszerű használat



INFORMÁCIÓ

- A terméket otthoni használatra tervezték. Nem használható ipari célokra és nem használható a rendeltetésszerű használattól eltérő feladatokhoz.
- A termék kizárólag a megfelelő jelöléssel ellátott textilneműk mosására, öblítésére és szárítására használható.
- A gyártó nem vállal felelősséget a helytelen használatból vagy szállításból eredő károkért.
- A berendezés élettartama 10 év. Ezen idő alatt a készülék megfelelő üzemelése érdekében biztosítjuk az eredeti cserealkatrészeket.



VIGYÁZAT!

- Az elektromos termékek veszélyesek a gyermekek számára. Ha a gép működik, a gyermekeket ne engedje a közelébe! Ne hagyja, hogy a gyermekek a géppel játsszanak! Annak érdekében, hogy a gyermekek ne tudjanak beavatkozni a gép működésébe, használja a gyerekszárat.
- Amennyiben elhagyja a termet, ahol a gép található, soha ne felejtse el bezárni a készülék ajtaját.
- A mosószerkeket és az egyéb anyagokat biztonságos helyen, a gyermekek számára nem elérhető helyen, pl. egy zárható mosószeres szekrényben tárolja.

1.3 Gyermekek biztonsága



VIGYÁZAT!

- A 3 év alatti gyermekek csak folyamatos felügyelet mellett tartózkodhatnak a gép közelében.
- A csomagolóanyagok veszélyt jelentenek a gyermekekre. Olyan helyen tárolja azokat, hogy a gyermekek ne férhessenek hozzá.

1.4 A WEEE-irányelv követelményeinek történő megfelelés és a hulladékok ártalmatlanítása

A termék nem tartalmaz „Az elektromos és elektronikus berendezések hulladékainak korlátozásáról szóló rendeletben” meghatározott káros vagy tiltott anyagokat. A termék megfelel a WEEE (elektromos és elektronikus berendezések hulladékairól szóló) irányelv követelményeinek.



A termék csúcsmínőségű alkatrészekből és anyagokból készül, melyek ismét felhasználhatók és újrahasznosíthatók. Ebből következően az élettartam lejártá után ne dobja ki a terméket a háztartási hulladékkal együtt. Vigye el egy gyűjtőpontra az elektromos és elektronikus részek újrahasznosítása céljából. A legközelebbi gyűjtőponttal kapcsolatos információkért vegye fel a kapcsolatot a helyi hatóságokkal.

Segítsen megővni a környezetet és a természeti erőforrásokat a használt termékek újrahasznosításával. A gyermekek biztonsága érdekében, a termék leselejtezése előtt, vágja el a tápkábelt és rongálja meg a mosógép ajtajának zárszerkezetét, hogy az ne legyen működésképes. A veszélyes anyagok alkalmazásának korlátozásáról szóló RoHS-irányelvnek való megfelelés A megvásárolt termék megfelel a veszélyes anyagok alkalmazásának korlátozásáról szóló uniós RoHS-irányelvnek (2011/65/EU). A termék az irányelvben meghatározott káros vagy tiltott anyagokat nem tartalmaz.

1.5 Csomagolási információk

A termék csomagolóanyagai a nemzeti környezetvédelmi jogszabályoknak megfelelően újrahasznosítható anyagokból készülnek. A csomagolást ne helyezze egybe a háztartási hulladékkal. A csomagolóanyagot vigye el a helyi hatóságok által a csomagolóanyagok begyűjtésére kijelölt pontra.

2 Az Ön mosó-szárító gépe

2.1 Áttekintés

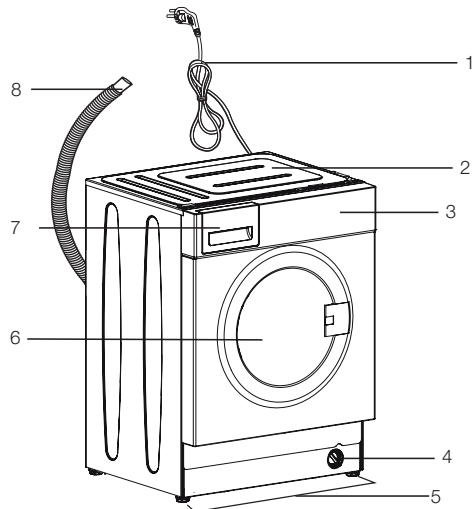

- 1- Tápkábel
- 2- Felső panel
- 3- Kezelőpanel
- 4- Szűrőfedél
- 5- Állítható láb
- 6- Betöltőajtó
- 7- Mosószertadagoló fiók
- 8- Leeresztőcső

2.2 A csomag tartalma



Tápkábel



Leeresztő cső

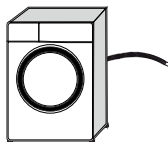

Szállító csavarok

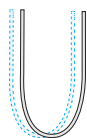
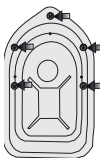

Hálózati vízcső

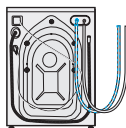

Használati útmutató



Műanyag dugós csatlakozó



MEGJEGYZÉS

- A jelen használati útmutatóban található ábrák csupán illusztrációk, így előfordulhat, hogy azok nem egyeznek teljesen az adott termékkel.

2.3 Műszaki adatok

A bizottsági felhatalmazáson alapuló 96/60/EC/1996 számú EU-rendeletnek megfelelően	
Beszállító neve vagy védjegye	Beko
Modell neve	HITY 854310F
Szárítógép energia-hatékonysági osztály (1)	A
Mosógép energia-hatékonysági osztály (1)	A
Energiafogyasztás (mosás és szárítás) – teljes töltet/ciklus (kWh)	5.44
Energiafogyasztás (mosás) – teljes töltet/ciklus (kWh)	0.76
Éves energiafogyasztás (mosás és szárítás) (kWh) (2)	1088
Éves energiafogyasztás (mosás) (kWh) (2)	172
Vízfogyasztás (mosás és szárítás) – teljes töltet/ciklus (l)	78
Vízfogyasztás (mosás) – teljes töltet/ciklus (l)	47
Éves vízfogyasztás (mosás és szárítás) (l) (3)	15600
Éves vízfogyasztás (mosás) (l) (3)	9400
Centrifuga és szárító hatékonysági osztály (1)	A
Maximális centrifugálási sebesség (rpm)	1400
Levegőben terjedő zajkibocsátás mosás/centrifugálás/szárítás (dB)	48/74/59
Beépített	Igen
Névleges kapacitás – mosás (kg)	8
Névleges kapacitás – szárítás (kg)	5
Magasság (cm)	82
Szélesség (cm)	60
Mélység (cm)	55
Nettó súly (±4 kg)	68
Egyszeres vízbemenet / dupla vízbemenet	• / -
• Elérhető	
Elektromos bemenet (V/Hz)	230 V / 50Hz
Teljes áram (A)	10
Összteljesítmény (W)	2200
VDE	9620
(1) Hatékonysági osztály A-tól (leghatékonyabb) G-ig (legkevésbé hatékony)	
(2) Az energiafogyasztás 200 normál mosási ciklus alapján került meghatározásra – teli töltettel (mosás és szárítás). A tényleges energiafogyasztás a készülék felhasználásától függ.	
(3) A vízfogyasztás 200 normál mosási ciklus alapján került meghatározásra – teli töltettel (mosás és szárítás). A tényleges energiafogyasztás a készülék felhasználásától függ.	
A változtatás jogát fenntartjuk!	

3 Üzembe helyezés

A termék használatra való előkészítéséhez nézze át a használati útmutatót és ellenőrizze, hogy az áramforrás, a csapvíz és a vízleeresztő rendszer megfelelő-e. Ellenkező esetben, a szükséges teendők elvégzéséhez hívjon szerelőt.



VESZÉLY!

- Ügyeljen rá, hogy a termék beszerelését és elektromos csatlakoztatását illetékes szakemberekkel végeztesse el. A gyártó nem vállal felelősséget a jogosulatlan személyek által végzett javítási munkák miatt bekövetkező károkért.



VESZÉLY!

- A termék túl nehéz egyetlen személy által történő cipeléshez.



VIGYÁZAT!

- A beszerelést megelőzően ellenőrizze a gépet, hogy nincsenek-e rajta sérülések. Amennyiben vannak, ne szerelje be a készüléket. A sérült készülékek veszélyt jelentenek.



ÓVINTÉZKEDÉS!

- A beszerelés helyén található elektromos hálózat, csapvíz- és szennyvízcsatornák előkészítése minden esetben a vásárló felelőssége.
- Biztosítsa, hogy az üzembe helyezéskor vagy a tisztítási műveletek során végzett mozgatáskor a vízbevezető és a leeresztő csövek, továbbá a tápkábel soha ne hajoljanak meg és törjenek meg.

3.1 Megfelelő helyszín az üzembe helyezéshez

- A terméket szilárd és egyenletes padlófelületen helyezze el. Ne helyezze a gépet bolyhos szőnyegre vagy más hasonló felületre.
- Soha ne helyezze a készüléket lépcsők szélére. Soha ne helyezze a terméket különálló platformra.
- Soha ne helyezze a készüléket a tápkábelre.
- A terméket ne helyezze üzembe olyan környezetben, ahol a hőmérséklet 0 °C alá esik. (Lásd Száritással kapcsolatos figyelmeztetések)
- A rezgés és a zaj csökkentése érdekében azt javasoljuk, hagyjon rést a készülék oldalainál
- A helyiség, ahol a terméket elhelyezi, nem rendelkezhet a betöltőajtó kinyílását akadályozó toló- vagy zsanéros ajtóval.
- A gépet jól szellőző és pormentes környezetben üzemeltesse.
- Ne helyezzen a mosógép tetejére olyan hőforrásokat, mint például főzőlap, vasaló, sütő, stb. és ne használja őket a terméken.

3.2 A csomagolás eltávolítása



A csomagolóanyag eltávolításához billentse hátra a csomagot. A csomagolást a szalag meghúzásával tudja leválasztani.



VESZÉLY!

- A termék súlyos. Távolítsa el a csomagolást az ábrán látható módon.
- Ügyeljen arra, hogy a keze eközben ne szoruljon a gép alá.

3.3 A szállításhoz használt csavarok eltávolítása



ÓVINTÉZKEDÉS!

- Mielőtt eltávolítaná a csomagolás rögzítéseit, ne távolítsa el a szállítási csavarokat.
- A gép használatba vétele előtt távolítsa el a szállítási csavarokat. Ellenkező esetben a gép megsérül.



- 1 Egy megfelelő szerszám segítségével lazítsa meg a csavarokat, amíg azok szabadon forognak.
- 2 Enyhén elfordítva távolítsa el a szállítás során használatos csavarokat.
- 3 A műanyag fedőket (a használati útmutatóval együtt a csomagban található) csatlakoztassa a panel hátulján lévő lyukakhoz.



INFORMÁCIÓ

- A szállítási csavarokat tartsa biztonságos helyen arra az esetre, ha a gépet ismét mozgatni kellene.
- A szállítási csavarok megfelelő rögzítése nélkül soha ne mozgassa és szállítsa a terméket!

3.4 A vízellátás csatlakoztatása



INFORMÁCIÓ

- A gép üzemeltetéséhez a víznyomásnak 1 és 10 bar (0,1 – 1 MPa) közt kell lennie. A termék megfelelő működéséhez 10-80 liter víznek kell átfolyania percenként. Magasabb víznyomás esetén iktasson be nyomáscsökkentő szelepet.



VIGYÁZAT!

- Egyetlen vízbeömlővel rendelkező modellek nem csatlakoztathatók a melegvízes csaphoz. Ilyen esetben a ruhák károsodhatnak, de az is előfordulhat, hogy a gép átkapcsol biztonsági üzemmódba és nem indul el.
- Az új termékhez ne használjon régi vagy használt vízbeömlő tömlőket. Az ugyanis foltos szennyeződést okozhat a mosott ruhán.

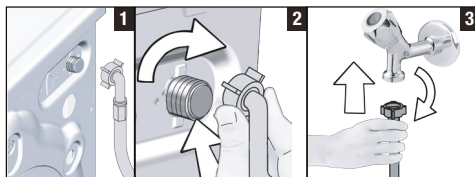

- 1 A csomagban található speciális tömlőt erősítse a gépen található vízbeömlőhöz.



VIGYÁZAT!

- Üzembe helyezéskor győződjön meg róla, hogy a hideg- és melegvízes csatlakozások megfelelőek-e. Máskülönben a mosás végeztével a ruhák forrók maradhatnak, illetve elkophatnak.

- 2 Kézzeel húzza meg a tömlőanyákat. Az anyák megszorításához soha ne használjon szerszámot.
- 3 A csatlakoztatás után nyissa ki teljesen a csapot és ellenőrizze, észlel-e szivárgást a csatlakozási pontokon. Amennyiben szivárgást talál, zárja el a csapot és távolítsa el az anyát. A tömlő ellenőrzését követően gondosan erősítse vissza az anyát. A vízszivárgás megelőzése érdekében, ha a termék nincs használatban, zárja el a csapot.

3.5 Csatlakoztatás a lefolyóhoz

- A vízleeresztő tömlő végét vezesse közvetlenül a szennyvíz-lefolyóhoz, mosdókagylóhoz vagy kádhoz.



VIGYÁZAT!

- Ha a vízleeresztés közben a tömlő kikerül az illesztés helyéről, a lakást elöntheti a víz. Ezenfelül, a magas mosási hőmérsékletek miatt a forrzás kockázata is fennáll! Az ilyen helyzetek elkerülése érdekében, továbbá az egyetlenes vízfelvétel és leeresztés biztosítása érdekében, a leeresztő tömlő végét megfelelően szorítsa meg, hogy az ne tudjon elmozdulni a helyéről.

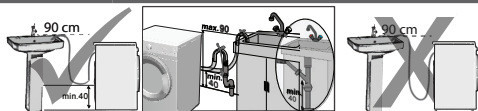

- A tömlő csatlakoztatási magassága 40 és 90 cm között legyen.
- Ha a tömlőt a padlón (vagy attól kevesebb mint 40 cm magasságban) helyezi el és később megemeli azt, akkor megnehezül a vízvezetés és a ruhák túlságosan vizesek maradhatnak. Ezért tartsa be az ábrán megadott magasságokat.
- Annak elkerülése érdekében, hogy a szennyes víz visszafolyhasson a gépbe, továbbá a könnyebb leeresztés érdekében, soha ne merítse bele a tömlő végét a szennyes vízbe, illetve ne nyomja 15 cm-nél mélyebbre a leeresztő csonkba. Ha a tömlő túl hosszú, vágja vissza.
- A tömlő vége nem tekeredhet meg, nem szabad ráállni és azt a lefolyó és a gép között nem szabad meghajlítani.
- Amennyiben a tömlő hossza túl rövid, csatlakoztasson hozzá egy eredeti hosszabbítótömlőt. A tömlő nem lehet hosszabb 3,2 méternél. A vízszivárgás elkerülése érdekében a hosszabbítócső és a gép lefolyócsöve közötti csatlakozást megfelelően meg kell szorítani, úgy, hogy az ne jöjjön szét, és ne szivárogon.

3.6 A lábak beállítása

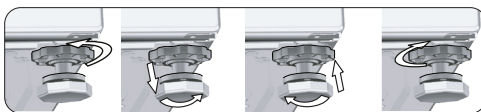

VIGYÁZAT!

- Állítsa be a lábakat úgy, hogy az a használat helyén ki legyen egyensúlyozva.
- A láb beállításával egyensúlyozza ki a gépet.
- Ellenőrizze a játékot úgy, hogy a gépet a felső átlós éleinél fogva megnyomja.
- Ellenkező esetben a gép elmozdulhat a helyéről, ami törést, zajt és rezgési problémákat okozhat.
- Ne használjon semmilyen szerszámot a csavarok meglazításához! Ellenkező esetben a csavarok sérülhetnek.

- a) Kézzel lazítsa meg a gép talpán található csavarokat.
- b) Állítsa be a lábat úgy, hogy a termék vízszintesen és stabilan álljon.
- c) Húzza meg ismét a záróanyákat.

Hátsó láb beállítása

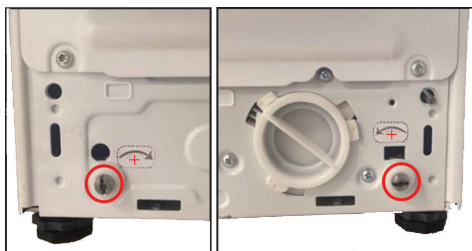

- Amikor elfordítja a gombot (látható a körben) a nyíl irányába, a berendezés 0,3 mm-rel megemelkedik. Ha a nyílall ellentétes irányba fordítja el, a berendezés 0,3 mm-rel leereszkedik.
- Ne állítsa be a hátsó lábat tölthető eszközök segítségével. Használjon csavarhúzó.

3.7 Elektromos csatlakoztatás

A terméket egy 16A-es biztosítékkal védett, földelt konnektorhoz csatlakoztassa. Cégünk nem vállal felelősséget a termék (az országában érvényes jogszabályoknak megfelelő) földelés nélkül használatából eredő károkrért.

- A csatlakozásnak meg kell felelnie az adott ország nemzeti előírásainak.
- Az elektromos csatlakozó áramkör kábelezésének eleget kell tennie a készülék követelményeinek. Áramvédőkapcsoló (ÁVK) használata ajánlott.
- A tápkábel dugaszának könnyen elérhető helyen kell lennie.
- Amennyiben a házban található biztosíték vagy megszakító aktuális értéke kevesebb, mint 16 Amper, egy képzett villanyszerelővel szereltessen be egy 16 Amperes biztosítékot.
- A "Műszaki adatok" fejezetben meghatározott feszültségnek egyeznie kell a hálózati feszültséggel.

4 Előkészítés

4.1 A szennyes ruha szétválogatása

- * A program kiválasztása előtt válogassa ki a ruhákat az anyag, szín, és a megengedett vízhőmérséklet értékek alapján.
- * Minden esetben tartsa be a ruhák címkéjén feltüntetett utasításokat.

4.2 A szennyes ruhák előkészítése mosásra

- A fémrészeket is tartalmazó ruhadarabok (például drótozott melltartók, övcsattok és fémgombok) károsíthatják a gépet. A mosás előtt távolítsa el a fém tartozékokat, illetve mosózsákban vagy pamut párnahuzatban mossa a ruhákat. Ezek a típusú ruhák szárítás során felforrósodhatnak és károsíthatják a többi ruhát. Az ilyen darabokat ne szárítsa gépben.
- A kisméretű ruhákat, pl. gyermekzoknikat és nejlonharisnyát pamut mosóhálóban vagy párnahuzatban mossa.
- A függönyöket összenyomás nélkül helyezze a gépbe. Távolítsa el a függöny csipeszeit. Tüll függönyöket ne szárítsa a gépben.
- Húzza fel a zipzáratokat, varrja fel a meglazult gombokat és javítsa meg a szakadásokat.
- A „gépben mosható” vagy a „kézzel mosható” termékeket kizárólag a megfelelő programmal mossa. Az ilyen ruhákat függesztve vagy elfektetve szárítsa. Ne szárítsa ezeket gépben.
- Ne mossa együtt a színes és fehér ruhákat. Az új, sötét ruhák sok festéket kiereszthetnek magukból. Ezért fontos, hogy azokat külön mossa.
- Kizárólag gépi mosáshoz használatos festékeket / színezőket és vízkömentesítőket használjon. Minden esetben kövesse a csomagoláson található utasításokat.

	VESZÉLY!
<ul style="list-style-type: none"> • A sérült tápkábeleket a kijelölt szervizszakemberrel ki kell cseréltetni. 	

3.8 A termék szállítása

- 1 A szállítás előtt húzza ki a készüléket a konnektorból.
- 2 Távolítsa el a leeresztő és a vízforrás csatlakozásait.
- 3 Engedjen le a termékben maradt összes vizet. Lásd: 6.5
- 4 A szállítási csavarokat a szétszereléssel ellentétes sorrendben helyezze vissza. Lásd: 3.3

	VESZÉLY!
<ul style="list-style-type: none"> • A termék túl nehéz egyetlen személy által történő cipeléshez. • A termék nehéz: azt két embernek kell cipelnie, lépcsőn pedig fokozott óvatossággal kell eljárniuk. Ha a termék Önre esik, az sérüléseket okozhat. 	

	VIGYÁZAT!
<ul style="list-style-type: none"> • A csomagolóanyagok veszélyt jelentenek a gyermekekre. Olyan helyen tárolja azokat, hogy a gyermekek ne férhessenek hozzá. 	

	INFORMÁCIÓ
<ul style="list-style-type: none"> • A szállítási csavarok megfelelő rögzítése nélkül soha ne mozgassa és szállítsa a terméket! 	



INFORMÁCIÓ

- Az olyan szennyeset, melyen liszt, mészpor, tejpor, stb. található, A mosógépbe történő behelyezés előtt alaposan rázza ki. Az ilyen porok idővel összegyűlhetnek a mosógép belső alkatrészeiben, és kárt tehetnek benne.
- Az angora gyapjából készült ruhákat mosás előtt tegye be pár órára a fagyasztóba. Ily módon megóvhatja ezt a kényes ruhaneműt.
- A nadrágokat és a kényes ruhákat kifordítva mossa.
- A makacs foltokat kezelje megfelelően a mosás előtt. Ha nem biztos a dolgában, kérjen tanácsot egy száraztisztítótól.
- A mosás előtt szedjen ki minden tárgyat a ruhák zsebéből, pl. pénzérme, toll, gémkapcsok, majd fordítsa ki a zsebeket. Az ilyen tárgyak kárt tehetnek a termékben, illetve zajt okozhatnak mosás közben.

4.3 Energia-takarékossági tippek

Az energia-hatékonyság alacsonyabb hőmérsékletű programok és megfelelő mosószerek használatával javítható.

- A terméket minden esetben a program által megengedett legnagyobb kapacitással használja, de soha ne helyezzen be ennél több ruhát; lásd "Program és fogyasztási táblázat" című fejezetet. Lásd: „Program- és fogyasztási táblázat"
- Mindig kövesse a mosószerszomagozásán feltüntetett utasításokat.
- A kismértékben szennyezett ruhákat mindig alacsony hőmérsékleten mossa.
- Kismennyiségű, kismértékben szennyezett ruhákhoz használjon gyorsított programokat.
- A kismértékben szennyezett ruhákhoz ne használjon előmosást és magas mosási hőmérsékletet.
- Ha használni szeretné a gép szárító funkcióját, akkor válassza a leggyorsabb centrifugálási sebességet a mosásnál.
- Ne használjon a mosószerszomagozásán megadottnál több mosószert.

4.4 Első használat

Mielőtt használatba venné a terméket, győződjön meg róla, hogy az előkészületeket a „Fontos biztonsági és környezetvédelmi utasítások" és az „Üzembe helyezés" című fejezetekben szereplő előírásoknak megfelelően végezte el. Az első mosás megkezdése előtt futtassa le a dob tisztító programot. Ha az Ön gépén nincs ilyen program, akkor alkalmazza a 6.2. pontban ismertetett módszert.



INFORMÁCIÓ

- Kizárólag mosógépekhez használatos vízkömentesítő terméket használjon.
- A gyártás során végzett minőségellenőrzési folyamatot következtében víz maradhat a gépben. Ez nincs káros hatással a gépre.

4.5 Helyes ruhamennyiség

A maximálisan mosható ruhamennyiség a szennyes jellegétől, a szennyezettség fokától és a használni kívánt mosási programtól függ. A gép a vízmennyiséget automatikusan a behelyezett ruha súlyához igazítja.



VIGYÁZAT!

- Kövesse a „Program és fogyasztási táblázatban" megadottakat. Túlterhelés esetén a gép mosóteljesítménye nagymértékben lecsökken. Ezenkívül az erős zaj és a rezgés okozhat problémákat. A sikeres szárítás érdekében ne szárítson a javasoltnál több ruhát.

Szennyes típusa	Tömeg (g)	Szennyes típusa	Tömeg (g)
Fürdőköpeny	1200	Kéztörölő	100
Textilzsebkendő	100	Női hálóing	200
Ágytakaró	700	Alsónemű	100
Ágytakaró	500	Férfi kezeslábas	600
Párnahuzat	200	Férfi ing	200
Asztalterítő	250	Férfi pizsama	500
Törölköző	200	Blúz	100

4.6 A szennyes betöltése

- 1 Nyissa ki az ajtót.
- 2 A ruhákat lazán helyezze be a gépbe.
- 3 Nyomja be az ajtót, míg egy kattánós hangot nem hall. Győződjön meg róla, hogy semmi sem csipődött be az ajtónál.



INFORMÁCIÓ

- A betöltőajtó a program működése során zárva van. Az ajtó csak a program befejeződését követően, kis idő elteltével nyitható ki. Ha a program végén a gép belseje még túl forró, az ajtó a hőmérséklet lecsökkenéséig nem nyitható ki.



VIGYÁZAT!

- A nem megfelelően behelyezett szennyes zaj- és rezgésproblémákat okozhat a gépben.

4.7 A mosószer és az öblítő használata



INFORMÁCIÓ

- Mosószer, öblítő, keményítő, ruhafesték, fehérítő vagy vízkőmentesítő használata esetén alaposan olvassa el a csomagoláson található gyártói utasításokat és a javasolt mennyiségeket használja. Lehetőség szerint használjon mérőpoharat.

4.7.1 Mosószeradagoló fiók

A mosószeradagoló fiók négy részből áll:

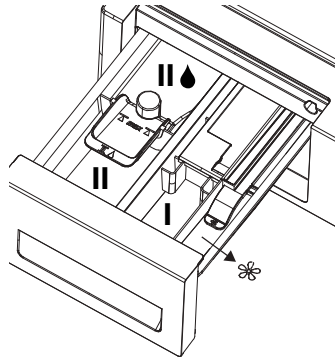

- 1) A "II" számmal ellátott bal oldali rekesz (A fő mosószertartó rekesz a mosópor vagy a por alapú fehérítő/folteltávolító számára)
- 2) A "III" számmal ellátott bal oldali rekesz (A fő mosószertartó rekesz a folyékony mosószer vagy a folyékony folteltávolító számára)
- 3) Az "I" számmal ellátott középső rekesz (az előmosási rekesz a mosópor, a por alapú folteltávolító vagy a folyékony fehérítőszer számára - a folyékony fehérítőszer az előmosás során vagy a mosási program első öblítési fázisa során kell hozzáadni). A folyékony fehérítőszer manuálisan, a szivattyúzás során kell hozzáadni.
- 4) A "IV" szimbólummal ellátott jobb oldali rekeszben (folyékony öblítőrekesz) (IV) ráadásul egy szifon darab található.



INFORMÁCIÓ

- A program futása alatt soha ne hagyja nyitva a mosószeradagoló fiókot!
- Amennyiben előmosás nélküli programot használ, soha ne öntsön mosószert az előmosó rekeszbe (I "I").
- Mosószeres zacskó vagy mosólabda használata esetén soha ne válasszon előmosást használó programot. A mosószeres zacskót vagy a mosólabdát közvetlenül a mosandó ruha közé helyezze. Szárításkor távolítsa el ezeket
- A gép szárítási programja alatt ne adagoljon mosószereket (folyékony mosószert, öblítőt stb.).

4.7.2 Fő mosórekesz

A mosási program megkezdése előtt helyezze a mosóport a "II" számmal megjelölt, bal oldali rekeszbe. Por alapú fehérítőszert/ folteltávolítót is helyezhet ebbe a rekeszbe. A mosási program megkezdése előtt a folyékony mosószert a "II" számmal megjelölt mosási rekeszbe öntse. Folyékony alapú fehérítőszert/ folteltávolítót is helyezhet ebbe a rekeszbe. Öntse a megadott mennyiségű folyékony mosószert a "II" szimbólummal ellátott, bal oldali rekeszbe és meleg vízzel hígítsa fel a maximális szintig (max. II). Különösen a mosószer koncentrátumok esetén fontos a meleg vízzel történő hígítás; ellenkező esetben a szifon egy idő után eldugulhat. Soha ne töltsen a mosószert a maximális szint fölé; ellenkező esetben a feleslegben lévő mosószer víz nélkül kerülhet a ruhákra, ami foltokat okozhat a ruhát. Ebben az esetben újra fel kell töltenie a rekeszt. Soha ne öntse a mosószert közvetlenül a ruhákra, mert az foltot hagyhat a ruhákon.

4.7.3 Folyékony öblítőszer rekesz

Öntse a megadott mennyiségű folyékony öblítőszert a "❁" szimbólummal ellátott, jobb oldali rekeszbe és meleg vízzel hígítsa fel a maximális szintig (max. ❁). Különösen az öblítőszer koncentrátumok esetén fontos a meleg vízzel történő hígítás; ellenkező esetben a szifon egy idő után eldugulhat. Soha ne töltsen az öblítőt a maximális szint fölé; ellenkező esetben a feleslegben lévő öblítőszer összekeveredett a mosószerral és újra fel kell töltenie a rekeszt. Soha ne öntse az öblítőszert közvetlenül a ruhákra, mert az foltot hagyhat a ruhákon. A folyékony öblítőszert a gép automatikusan adagolja a mosási program utolsó öblítési fázisa során.

4.7.4. Előmosási rekesz

A por alapú, előmosáshoz használt mosószert vagy a por alapú folteltávolítót az "I" számmal megjelölt középső rekeszbe töltsen. Folyékony fehérítőszert is tölthet ebbe a rekeszbe miközben a mosógép vizet szivattyúzik be az előmosás vagy az első öblítési fázis során. Ha a folyékony fehérítőszert a szivattyúzás közben önti be, akkor elkerülhető,

hogy az hígítás nélkül kerüljön a ruhákra. Amennyiben a mosási program közben kíván folyékony fehérítőszert használni, válasszon ki az extra öblítés funkciót. A fehérítőnek el kell távoznia az öblítés során, ellenkező esetben bőrirritációt okozhat.



INFORMÁCIÓ

- A folyékony fehérítőszer használata előtt olvassa el az adagolási utasításokat és tekintse meg a ruhanemű címkéjét.

4.7.5 A mosószer kiválasztása

Az alkalmazandó mosószer típusa az anyag jellegétől és színétől függ.

- Színes és fehér ruhaneműhöz más-más mosószert használjon.
- A kényes ruhákat speciális, kizárólag finom ruhákhoz való mosószerral mossa (folyékony mosószer, gyapjúsampon stb.).
- Színes ruhák és paplan mosásakor folyékony mosószert célszerű használni.
- A gyapjúneműt speciális gyapjú mosószerral mossa.



VIGYÁZAT!

- Kizárólag mosógépekhez készült mosószert használjon.
- Ne használjon szappanport.

4.7.6 A mosószer mennyiségének beállítása

A használandó mosószer mennyisége attól függ, hogy mennyi ruhát kell kimosni, mennyire piszkosak a ruhák, illetve milyen a vízkeménység.

- Ne használjon a csomagoláson feltüntetett mennyiségnél több mosószert, így elkerülheti a túlzott mértékű habzást, emellett spórolhat és a környezetet is kíméli.
- Kisebb mennyiségű és kevésbé koszos ruhákhoz kevesebb mosószert használjon.

4.7.7 Gél és mosószeres tabletták használata

- Amennyiben a gél folyékony halmazállapotú és a mosógép nem tartalmaz speciális folyékony mosószertartó kupakot, a gélt az első vízbeszívás során öntse fő mosószertartó rekeszbe. Ha a mosógépnek van folyékonymosószer-tartó tartálya, a mosószert ebbe a tartályba öntse a program elindítása előtt.
- Amennyiben a gél nem folyékony halmazállapotú vagy kapszula alakú folyékony tablettát használ, ezeket közvetlenül a dobba kell behelyeznie a mosás megkezdése előtt.
- A tablettás mosószert a mosógép fő mosórészébe (II. rekesz), vagy közvetlenül a dobba kell tenni.



INFORMÁCIÓ

- Előfordulhat, hogy a mosószeres rekeszbe helyezett tabletták egy része a rekeszben marad. Ha ilyet tapasztal, a következő mosások alkalmával helyezze a tablettát a szennyes közé, majd csukja be a dob alsó részét.
- Tablettát vagy gélt csak előmosás nélküli programok esetén használjon.
- Ne feledje szárítás előtt eltávolítani a mosószer műanyag kupakját, adagolópocharat stb.

4.7.8 Ruhakeményítő használata

- A folyékony keményítőt, a por alapú keményítőt vagy a ruhafestéket az öblítő rekeszébe töltsse.
- Egy mosási menetben ne használjon öblítőt és keményítőt is.
- Keményítő használata után tisztítsa meg a mosógép belsejét egy tiszta, nedves ronggyal.

4.7.9 Fehérítők használata

- Válasszon ki egy előmosást is tartalmazó programot, majd az előmosás megkezdésekor adagoljon a gépbe fehérítőt. Ne tegyen mosószert az előmosó rekeszbe. Alternatív megoldásként válasszon ki egy extra öblítéssel futó programot és amint az első öblítési lépés megjelenik a kijelzőn, a mosószertartó fiók egyik üres rekeszén keresztül adagolja a fehérítőt, valamint ugyanebben a rekeszben adjon hozzá 1 pohár vizet.
- Soha ne keverje össze a mosószert és a fehérítőt.
- A bőrirritáció elkerülése érdekében nagyon kevés fehérítőszer használjon (kb. 50 ml) és öblítse ki alaposan a ruhákat. Ne öntse a fehérítőt a ruhákra és ne használja színes ruhákhoz.
- Oxigén alapú fehérítőszer használatakor olyan programot válasszon, amelyik alacsony hőmérsékleten mos.
- Oxigén alapú fehérítő használható mosószerral együtt, azonban ha annak állaga eltérő, akkor először a mosószert tegye be a mosószereadagolóban lévő „II” számú rekeszbe és várja meg, amíg a gép vízfelvételekor kiöblíti a mosószert. Miközben a gép folytatja a vízfelvételt, adagolja ugyanebbe a rekeszbe a fehérítőt.

4.7.10 Vízkömentesítő használata

- Minden esetben kizárólag mosógéphez készült vízkömentesítőszer használjon.

4.8 Tippek a hatékony mosáshoz

		Ruhák			
		Világos és fehér ruhák	Színek	Fekete/ sötét színek	Kényes/Gyapjú/Selyem ruhák
		A javasolt) hőmérséklettartományt a szennyezettségi szint (határozza meg: 40-90 °C)	A javasolt) hőmérséklettartományt a szennyezettségi szint (határozza meg: hideg -40 °C)	A javasolt) hőmérséklettartományt a szennyezettségi szint határozza meg: hideg (-40 °C)	A javasolt) hőmérséklettartományt a szennyezettségi szint határozza meg: hideg (-30 °C)
Szennyezettségi szint	Erősen szennyezett (-makacs foltok, pl. fű, kávé, gyümölcs és vér)	Előfordulhat, hogy előkezelést kell végeznie a foltokon vagy előmosást kell végeznie. Fehér ruhákhoz mosóporok és folyékony mosószerek is használhatók, az erősen szennyezett ruhákhoz javasolt mennyiségben. A mosópor használatát agyag vagy föld okozta szennyeződésekhez, illetve olyan foltok esetében használja, amelyek érzékenyek a .fehérítőkre	Színes ruhákhoz mosóporok és folyékony mosószerek is használhatók, az erősen szennyezett ruhákhoz javasolt mennyiségben. A mosópor használatát agyag vagy föld okozta szennyeződésekhez, illetve olyan foltok esetében használja, amelyek érzékenyek a fehérítőkre. Fehérítőt nem tartalmazó mosószerek használata .javasolt	Színes és sötét ruhákhoz folyékony mosószerek használhatók, az erősen szennyezett ruhákhoz .javasolt mennyiségben	Lehetőleg a kényes ruhákhoz gyártott folyékony mosószert használjon. A pamut és selyem ruhákat az ilyen anyagokhoz készült, speciális .mosószerekkel mossa
	Normál szennyezettség (Például: a test által a gallérokön és az ingujjakon okozott szennyeződések)	Fehér ruhákhoz mosóporok és folyékony mosószerek is használhatók, a normál szinten szennyezett ruhákhoz javasolt .mennyiségben	Színes ruhákhoz mosóporok és folyékony mosószerek is használhatók, a normál szinten szennyezett ruhákhoz javasolt mennyiségben. Fehérítőt nem tartalmazó mosószerek használata .javasolt	Színes és sötét ruhákhoz folyékony mosószerek használhatók, a normál szinten szennyezett ruhákhoz javasolt .mennyiségben	Lehetőleg a kényes ruhákhoz gyártott folyékony mosószert használjon. A pamut és selyem ruhákat az ilyen anyagokhoz készült, speciális .mosószerekkel mossa
	Enyhén szennyezett (Nincs látható) (-szennyeződés)	Fehér ruhákhoz mosóporok és folyékony mosószerek is használhatók, az enyhén szennyezett ruhákhoz .javasolt mennyiségben	Színes ruhákhoz mosóporok és folyékony mosószerek is használhatók, az enyhén szennyezett ruhákhoz javasolt mennyiségben. Fehérítőt nem tartalmazó mosószerek .használata javasolt	Színes és sötét ruhákhoz folyékony mosószerek használhatók, az enyhén szennyezett ruhákhoz javasolt .mennyiségben	Lehetőleg a kényes ruhákhoz gyártott folyékony mosószert használjon. A pamut és selyem ruhákat az ilyen anyagokhoz készült, speciális .mosószerekkel mossa

4.9 Tippek a megfelelő szárításhoz

		Programok					
		Pamutruhák szárítása	Szintetikus ruhák szárítása	+ Babyprotect	Mosás és szárítás	Mosás és viselés	
Ruhafajták	Pamut tartalmú Tartós ruhaneműk	Lepedő, paplanhuzat, babaruha, pólók, pulóverek, tartós kötött ruhák, farmer, vászonnadrág, ing, .pamut zokni stb	!Nem ajánlott	Mosás és szárítás egymás után! Lepedő, paplanhuzat, babaruha, pólók, pulóverek, tartós kötött ruhák, farmer, vászonnadrág, ing, .pamut zokni stb	Mosás és szárítás egymás után! Lepedő, paplanhuzat, babaruha, pólók, pulóverek, tartós kötött ruhák, farmer, vászonnadrág, ing, .pamut zokni stb	Rövid ideig hordott, foltmentes ruhák, pl. ingek, pólók, pulóverek stb. Csak nagyon kis mennyiségű ruhát töltsön be	
	Szintetikus ruházat (.Poliészter, nylon stb)	!Nem ajánlott	Poliészterből, nejlonból, poliacetátból készült és akril tartalmú ruhákhoz javasolt. Viszkóz kevertszálás ruhák esetében a szárítás nem ajánlott. Vegye figyelembe a címkén lévő szárítási javaslatokat	Poliészterből, nejlonból, poliacetátból készült és akril tartalmú ruhák alacsony hőmérsékleten történő mosásához javasolt, a címkén lévő mosási és szárítási figyelmeztetések figyelembe vételével	Poliészterből, nejlonból, poliacetátból készült és akril tartalmú ruhák alacsony hőmérsékleten történő mosásához javasolt, a címkén lévő mosási és szárítási figyelmeztetések figyelembe vételével	Nagyon enyhén szennyezett és foltmentes ingek, pólók és szintetikus anyagot tartalmazó ruhák. Csak nagyon kis mennyiségű ruhát töltsön be	
	Kényes (selyem, gyapjú, kasmír, angora stb. tartalmú) ruhák	!Nem ajánlott	!Nem ajánlott	!Nem ajánlott	!Nem ajánlott	!Nem ajánlott	!Nem ajánlott
	Terjedelmes szennyes, például paplanok, huzatok, függönyök stb.	Nem ajánlott! Terjedelmes szennyes mosógépben történő szárítása nem javasolt. Az ilyeneket felakasztva vagy .elfektetve szárítsa	Nem ajánlott! Terjedelmes szennyes mosógépben történő szárítása nem javasolt. Az ilyeneket felakasztva vagy .elfektetve szárítsa	Nem ajánlott! Terjedelmes szennyes mosógépben történő szárítása nem javasolt. Az ilyeneket felakasztva vagy .elfektetve szárítsa	Nem ajánlott! Terjedelmes szennyes mosógépben történő szárítása nem javasolt. Az ilyeneket felakasztva vagy .elfektetve szárítsa	Nem ajánlott! Terjedelmes szennyes mosógépben történő szárítása nem javasolt. Az ilyeneket felakasztva vagy .elfektetve szárítsa	Nem ajánlott! Terjedelmes szennyes mosógépben történő szárítása nem javasolt. Az ilyeneket felakasztva vagy .elfektetve szárítsa

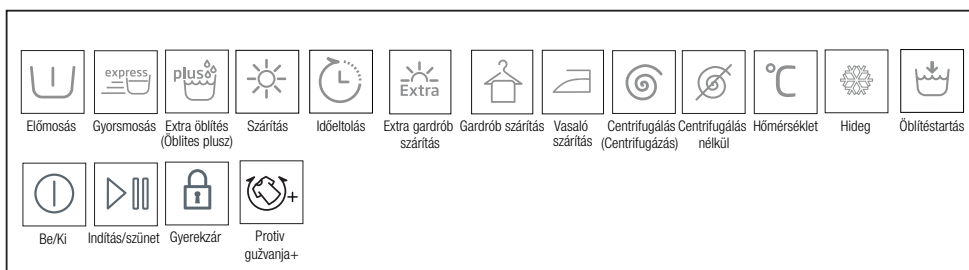

5 A termék üzemeltetése

5.1 Kezelőpult

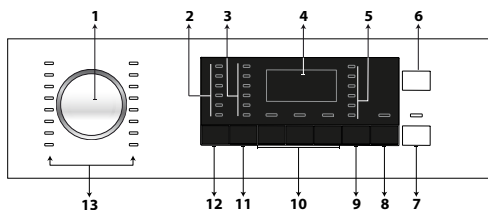

- 1 - Programválasztó gomb
- 2 - Hőmérsékletválasztó fények
- 3 - Centrifugázási sebesség kiválasztására szolgáló fények
- 4 - Kijelző
- 5 - Szárítási program fényei
- 6 - Be- / Kikapcsoló gomb
- 7 - Start/Szünet gomb
- 8 - Befejezési idő beállító gomb
- 9 - Szárítási fok beállító gomb
- 10 - Segédfunkció gombjai
- 11 - Centrifugázási sebesség beállító gomb
- 12 - Hőmérséklet-beállító gomb
- 13 - Programválasztó fények

5.2 Kijelző szimbólumok

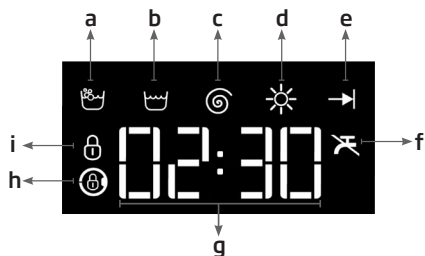

- a - Mosásjelző
- b - Öblítésjelző
- c - Centrifugálásjelző
- d - Szárításjelző
- e - Befejezési idő kijelzője
- f - Nincs víz kijelző
- g - Időtartam-információs kijelző
- h - Ajtózárlatjelző
- i - Gyermekezárjelző

5.3 A gép előkészítése

1. Ellenőrizze, hogy a tömlők megfelelően vannak-e csatlakoztatva.
2. Dugja be a gép tápkábelét.
3. Fordítsa el teljesen a sapkát.
4. Helyezze a gépbe a ruhákat.

5. Adjon hozzá mosószert és öblítőt.

5.4 A mosási program kiválasztása

- 1 Válasszon ki egy, a mosandó ruha fajtájának, mennyiségének és szennyezettségének megfelelő programot a „Program és fogyasztási táblázat” szerint.
- 2 A **programválasztó** gomb segítségével válassza ki a kívánt programot.



INFORMÁCIÓ

- Az egyes programok maximális centrifugálási sebessége az adott ruhatípusnak megfelelően korlátozott.
- A program kiválasztásakor mindig vegye figyelembe az anyag típusát, színét, koszossági szintjét és maximális mosási hőmérsékletét.
- Mindig a lehető legalacsonyabb hőmérsékletet válassza. Magasabb hőmérsékletű mosás során nagyobb a gép energiafogyasztása.

5.5 Mosási programok

Az anyag típusától függően használja az alábbi főprogramokat.



INFORMÁCIÓ

- Megadhatja, hogy a gép a mosási ciklus végétel szállítás üzemmódba kapcsoljon. Ehhez nyomja meg a Szárítás gombot a ruhának megfelelő mosási program kiválasztását követően. A gomb minden egyes megnyomásakor az információs sorban megjelenik a szárítási folyamat aktuális lépése, a megfelelő szimbólum pedig bekapcsol. A gomb folyamatosan nyomva tartásával a szárítást akár a gép által engedélyezett maximális időtartamig is folytathatja.
- A kijelzőn lévő szimbólumok csupán illusztrációk, így előfordulhat, hogy azok nem egyeznek teljesen az adott termékkel.
- Amennyiben a Szárítás funkció segítségével mosást és szárítást egyaránt végezni fog, maximum 5 kg ruhát töltsön a gépbe. Túltöltés esetén a ruhák nem száradnak meg, a gép pedig sokáig üzemel és több energiát fogyaszt.

• Cottons (Pamut)

Pamut ruhaneműhöz ajánlott (pl. lepedő, paplan- és párnahuzat, törülköző, köntös, fehérnemű stb.). A ruhák erőteljes mosása egy hosszabb mosási ciklus alatt.



INFORMÁCIÓ

- A ruhákat közvetlenül a mosást követően is száríthatja (mosás után automatikus vagy időzített szárítás végezhető). Ehhez ki kell választania a Szárítás funkciót is, még mielőtt elindítja a mosási programot.
- A mosási program szárítási opcióinak megfelelően a gép kijelzőjén megjelenik a program befejezésének időpontja.
- Ha a kiválasztott proramot követően nem kíván szárítást végezni, nyomja le és tartsa nyomva a Szárítás kiegészítő funkció gombját, amíg a Szárítás jelzőfény ki nem alszik.

• Synthetics (Szintetikus)

Szintetikus ruhanemű mosásához ajánlott (íngék, blúzok, szintetikus/pamut keverék stb.). Kíméletesen mossa a ruhákat, a „Pamut” programhoz képest rövidebb mosási ciklussal.



INFORMÁCIÓ

- A ruhákat közvetlenül a mosást követően is száríthatja (mosás után automatikus vagy időzített szárítás végezhető). Ehhez ki kell választania a Szárítás funkciót is, még mielőtt elindítja a mosási programot.
- A mosási program szárítási opcióinak megfelelően a gép kijelzőjén megjelenik a program befejezésének időpontja.
- Ha a kiválasztott proramot követően nem kíván szárítást végezni, nyomja le és tartsa nyomva a Szárítás kiegészítő funkció gombját, amíg a Szárítás jelzőfény ki nem alszik.

• Woollens (Gyapjú)

Gyapjúruhák mosásához ajánlott. Válassza ki a ruhák címkéjén feltüntetettnek megfelelő hőmérsékletet. Gyapjúneműhöz használjon megfelelő mosószert.



INFORMÁCIÓ

- A Szárítás funkció gyapjúmosás esetén nem választható.

• Cottons Eco (Pamut Eco)

Ezt a programot használja a normál szennyezettségű, tartós pamutból és vászonból készült ruhákhoz. Bár a mosási idő hosszabb, mint az összes többi program esetében, jelentős energia- és víz-megtakarítást biztosít. A tényleges vízhőmérséklet eltérhet a megállapított mosási hőmérséklettől. Amennyiben a normálnál kevesebb ruhát rak be a gépbe (a kapacitás felét vagy kevesebbet), a program időtartama automatikusan lerövidülhet. Ebben az esetben az áram- és vízfogyasztás csökken és a mosás gazdaságosabbá válik. Ez a program a hátralévő időt kijelző modelleknél található meg.



INFORMÁCIÓ

- A ruhákat közvetlenül a mosást követően is száríthatja (mosás után automatikus vagy időzített szárítás végezhető). Ehhez ki kell választania a Szárítás funkciót is, még mielőtt elindítja a mosási programot.
- A mosási program szárítási opcióinak megfelelően a gép kijelzőjén megjelenik a program befejezésének időpontja.
- Ha a kiválasztott proramot követően nem kíván szárítást végezni, nyomja le és tartsa nyomva a Szárítás kiegészítő funkció gombját, amíg a Szárítás jelzőfény ki nem alszik.

• Gentle Care (Kényes ruhák)

Kényes ruhaneműk mosásához ajánlott. A ruhák a Szintetikus programhoz képest kíméletesebb mosási műveletekkel lesznek mosva.

• Hand Wash (Kézi mosás)

Ezzel a programmal moshatóak a „gépben nem mosható” címkével ellátott gyapjú- és kényes ruhák. A ruhákat igen kíméletesen mossa, hogy azok ne károsodjanak.

• Daily Xpress (Napi expressz)

E programmal az enyhén szennyezett és foltmentes pamut ruhák moshatók ki gyorsan.



INFORMÁCIÓ

- A ruhákat közvetlenül a mosást követően is száríthatja (mosás után automatikus vagy időzített szárítás végezhető). Ehhez ki kell választania a Szárítás funkciót is, még mielőtt elindítja a mosási programot.
- A mosási program szárítási opcióinak megfelelően a gép kijelzőjén megjelenik a program befejezésének időpontja.
- Ha a kiválasztott programot követően nem kíván szárítást végezni, nyomja le és tartsa nyomva a Szárítás kiegészítő funkció gombját, amíg a Szárítás jelzőfény ki nem alszik.

• Xpress Super Short (Szuper expressz Rövid)

Ezzel a programmal kis mennyiségű, enyhén szennyezett pamutruha mosható ki gyorsan. A program 14 percet vesz igénybe.



INFORMÁCIÓ

- A ruhákat közvetlenül a mosást követően is száríthatja (mosás után automatikus vagy időzített szárítás végezhető). Ehhez ki kell választania a Szárítás funkciót is, még mielőtt elindítja a mosási programot.
- A mosási program szárítási opcióinak megfelelően a gép kijelzőjén megjelenik a program befejezésének időpontja.
- Ha a kiválasztott programot követően nem kíván szárítást végezni, nyomja le és tartsa nyomva a Szárítás kiegészítő funkció gombját, amíg a Szárítás jelzőfény ki nem alszik.

• Shirts (Ingek)

Ezzel a programmal a pamut, a szintetikus és a szintetikus kevertszálás ingek együtt moshatók.



INFORMÁCIÓ

- A ruhákat közvetlenül a mosást követően is száríthatja (mosás után automatikus vagy időzített szárítás végezhető). Ehhez ki kell választania a Szárítás funkciót is, még mielőtt elindítja a mosási programot.
- A mosási program szárítási opcióinak megfelelően a gép kijelzőjén megjelenik a program befejezésének időpontja.
- Ha a kiválasztott programot követően nem kíván szárítást végezni, nyomja le és tartsa nyomva a Szárítás kiegészítő funkció gombját, amíg a Szárítás jelzőfény ki nem alszik.

• Rinse (Öblítés)

Ezt a programot akkor használja, ha külön szeretne öblíteni és keményíteni.

• Spin + Drain (Centrifugálás + Leeresztés)

Ezt a programot használja a gépben lévő víz leeresztésére.

5.6 Hőmérséklet kiválasztása

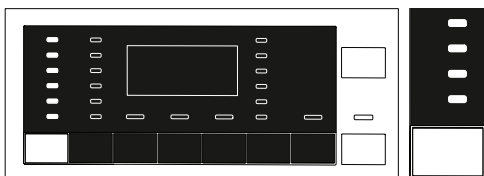

Új program kiválasztásakor a hőmérséklet-kijelzőn megjelenik az adott programhoz ajánlott hőmérséklet. Lehetséges, hogy az ajánlott hőmérsékleti érték nem a maximális hőmérséklet, amely az aktuális programhoz kiválasztható.

A hőmérséklet megváltoztatásához nyomja meg a **Hőmérséklet beállítás** gombot.



INFORMÁCIÓ

- A Hőmérsékletbeállító gomb csak visszafelé működik. Ha például 60 °C hőmérsékletet szeretne megadni, a kijelzőn pedig 40 °C látható, sokszor meg kell nyomnia a gombot a 60 °C eléréséig a 40 °C-os hőmérséklettől visszafelé léptetve.



INFORMÁCIÓ

- A hidegmosás opcióra lépve és még egyszer megnyomva a hőmérséklet beállító gombot, a kiválasztott programhoz ajánlott maximális hőmérséklet jelenik meg. A hőmérséklet csökkentéséhez ezután nyomja meg ismét a Hőmérsékletbeállító gombot.

Végül a hidegmosást jelző Hidegmosás szimbólum jelenik meg a kijelzőn.

A hőmérséklet a mosás elindítását követően is változtatható. A kívánt hőmérséklet a mosás indítását követően is kiválasztható, ezt azonban még a fűtési lépés indulását megelőzően kell elvégeznie.

5.7 Centrifugázási sebesség kiválasztása

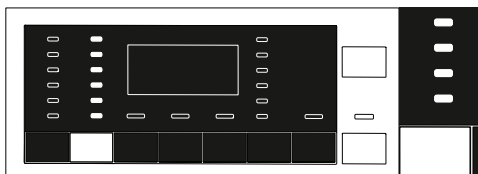

Új program kiválasztásakor az adott programhoz tartozó ajánlott centrifugázási sebesség megjelenik a **Centrifugázási sebesség** kijelzőn.



INFORMÁCIÓ

- Lehetséges, hogy az ajánlott centrifugázási sebességérték nem a maximális centrifugázási sebesség, amely az aktuális programhoz kiválasztható.

A centrifugázási sebesség megváltoztatásához nyomja meg a **Centrifugázási sebesség beállítása** gombot. Így a sebesség fokozatosan csökken. Ezután az adott modelltől függően a „Rinse Hold” (Öblítés tartás) vagy a „No Spin” (Nincs centrifugálás) opció megjelenik a kijelzőn.





INFORMÁCIÓ

- A Centrifugázási sebesség beállítógombja csak visszafelé működik. Ha például 1000/perc fordulatszámot szeretne megadni, a kijelzőn pedig 800/perc látható, sokszor meg kell nyomnia a gombot a 1000/perc eléréséig a 800/perces fordulatszámra visszafelé léptetve.



INFORMÁCIÓ

- Az Öblítés tartás opciót a  szimbólum jelzi, a Nincs centrifugálás opciót pedig a  szimbólum.

5.7.1 Ha az Öblítés tartás funkció után ki szeretné centrifugálni a ruhákat:

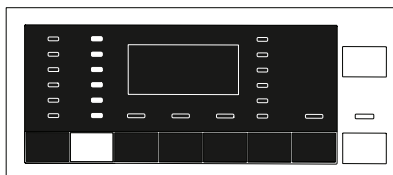

- Állítsa be a **centrifugázási sebességet**.
- Nyomja meg a **Start / Pause (szünet) / Cancel (törlés)** gombot. A program ekkor továbbmegy. A gép leengedi a vizet és kicentrifugázza a ruhákat. Ha a program végén centrifugálás nélkül kívánja leengedni a vizet, akkor használja a **Nincs centrifugálás** funkciót.



INFORMÁCIÓ

- Ha olyan programoknál kívánja megadni a centrifugázási sebességet, melyeknél ez nem engedélyezett, akkor a centrifugázási sebesség beállítógombjának megnyomásakor a jelzőfény nem változik és egy hangjelzés hallható.

A centrifugázási sebesség a mosás elindítását követően is változtatható. A centrifugázási sebesség a mosás indítását követően de még a centrifugálás előtt módosítható.

5.7.2 Segédfunkció választása szárításhoz

Új program kiválasztásakor nyomja meg a Segédfunkció választása gombot a kiválasztott mosási programnak megfelelő szárítási opció kiválasztásához.



INFORMÁCIÓ

- Ha olyan programoknál kívánja beállítani a szárítást, melyekhez nem engedélyezett, akkor a szárítás beállítógombjának megnyomásakor a jelzőfény nem változik és egy hangjelzés hallható.



INFORMÁCIÓ

- Csak szárítási programok esetén: nyomja meg a Segédfunkció választása gombot a megfelelő szárítási opció kiválasztásához.

5.8 Szárítási programok



VIGYÁZAT!

- A gép a szárítási ciklusban automatikusan tisztítja a ruhákból kijövő bolyhokat. A gép vizet használ a szárításhoz. Ezért a gép vízcsapjának a szárítási programok alatt is nyitva kell lennie.
- Új program kiválasztásakor nyomja meg a Segédfunkció választása gombot a kiválasztott mosási programnak megfelelő szárítási opció kiválasztásához.



INFORMÁCIÓ

- A szárítási programok centrifugálási lépést tartalmaznak. A gép ezt a lépést a szárítási idő lerövidítése érdekében végzi el. Szárítás kiválasztása esetén a centrifugázási sebesség a maximális sebességre van beállítva.
- Ha olyan programoknál kívánja beállítani a szárítást, melyekhez nem engedélyezett, akkor a szárítás beállítógombjának megnyomásakor a jelzőfény nem változik és egy hangjelzés hallható.
- Csak szárítási programok esetén: nyomja meg a Segédfunkció választása gombot a megfelelő szárítási opció kiválasztásához.
- Vízhány esetén sem mosás, sem szárítás nem végezhető

• Synthetic Dry (Szintetikus szárítás)

3 kg száraz súlyúnak megfelelő szintetikus ruha szárításához használható. Ez a program csak szárítást végez.



INFORMÁCIÓ

- A ruhák száraz súlyával kapcsolatban lásd a 4. fejezet 4.5 lépését.

• Cotton Dry (Pamutszárítás)

5 kg száraz súlyúnak megfelelő pamutruha szárításához használható. Ez a program csak szárítást végez.



INFORMÁCIÓ

- Csak törölközőt és fürdőköpenyt tartalmazó ruhák szárításakor legfeljebb 4 kg ruhát töltsön be.
- A ruhák száraz súlyával kapcsolatban lásd a 4. fejezet 4.5 lépését.

5.9 Mosási és szárítási programok



VIGYÁZAT!

- A gép a szárítási ciklusban automatikusan tisztítja a ruhákból kijövő bolyhokat. A gép vizet használ a szárításhoz. Ezért a gép vízcsapjának a szárítási programok alatt is nyitva kell lennie.

• 5 kg Wash&Dry (5 kg mosás és szárítás)

E program legfeljebb 5 kg pamut ruhanemű mosására és mosás utáni azonnali szárítására alkalmas, külön kiválasztás nélkül.



INFORMÁCIÓ

- E program kiválasztása esetén a külső Szárítás segédfunkció nem választható ki.

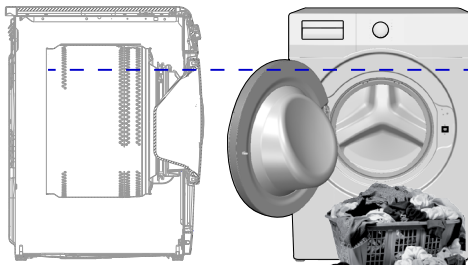

Az 5 kg Az mosás és szárítás program esetén javasoljuk, hogy a ruhákat a fenti ábrán jelzett, ideális szárítási feltételeket jelentő szintig töltsé be (a szintet jelző nyíl az ajtó kinyitásakor látható).

• Wash&Wear (Mosás és viselés)

E program 0,5 kg ruha (2 ing) 40 perc alatt, illetve 1 kg-nyi ruha (5 ing) 60 perc alatt történő kimosásához használható.



INFORMÁCIÓ

- A Mosás és viselés program naponta rövid ideig viselt, nem szennyezett gyors kimosására alkalmas. Ez a program vékony textúrájú, gyorsan száradó ruhákhoz használható (ingek, pólók)
- Durvább textúrájú, lassabban száradó ruhák esetén egyéb szárítási lehetőséget, illetve programot kell alkalmazni.

• Hygiene+ Wash&Dry (BabyProtect+ mosás és szárítás)

A program legfeljebb 2 kg olyan ruha mosására és azonnali szárítására használható, amely anti-allergén és higiénikus mosást igényel (babaruhák, lepedő, ágynemű, alsónemű és egyéb pamutruhák)



INFORMÁCIÓ

- A Hygiene+ programot a brit allergiaalapítvány, a The British Allergy Foundation (Allergy UK) bevizsgálta és jóváhagyta.

5.10 Program- és fogyasztási táblázat

(mosáshoz)

HU	Program (°C)	Max betöltés (kg)	Vízfogyasztás (l)	Energiafogyasztás (kWh)	Max. sebesség**	Kiegészítő funkció				Választható hőmérséklet-tartomány °C
						Előmosás	Gyors mosás	Öblítés plusz	Szárítás	
Cottons	90	8	78	2,40	1400	•	•	•	•	90-Hideg
	60	8	78	1,50	1400	•	•	•	•	90-Hideg
	40	8	78	1,00	1400	•	•	•	•	90-Hideg
Cottons Eco	60**	8	47	0,76	1400				•	60-Hideg
Synthetics	60	3	67	1,05	1200	•	•	•	•	60-Hideg
	40	3	67	0,75	1200	•	•	•	•	60-Hideg
Woollens	40	1,5	45	0,45	1200			•		40-Hideg
Gentle Care	40	3,5	48	0,50	1000	•				40-Hideg
Hand Wash	30	1	35	0,30	1200					30-Hideg
Xpress Super Short	30	2	32	0,10	1400			•	•	30-Hideg
Daily Xpress	90	8	54	1,90	1400			•	•	90-Hideg
	60	8	54	1,10	1400			•	•	90-Hideg
	30	8	50	0,18	1400			•	•	90-Hideg
Shirts	60	3,5	45	0,85	800	•	•	•	•	60-Hideg

- : Választható.
- * : Automatikus kiválasztás, nincs megszakítás.
- ** : Energia címke program (EN 50229)
- ***: Ha a gép maximális centrifugázási sebessége alacsonyabb, mint ez az érték, akkor csak a maximális centrifugázási sebességet lehet kiválasztani.
- : Tekintse meg a program leírását a maximális ruhamennyiséget illetően.



INFORMÁCIÓ

- ***: Ha a gép maximális centrifugálási sebessége alacsonyabb, mint ez az érték, akkor csak a maximális centrifugálási sebességet lehet kiválasztani.
- A táblázatban szereplő segédfunkciók modellenként eltérőek lehetnek.
- A vízfogyasztás és az energiafogyasztás a víznyomás, a vízkeménység és a hőmérséklet, a környezeti hőmérséklet, a szennyes típusa és mennyisége, a kiválasztott kiegészítő funkciók és a tápfeszültség függvényében változhat.
- A mosási idő a gép kijelzőjén látható a program kiválasztása közben. A gépbe helyezett szennyes mennyiségétől függően 1-1,5 óras különbség lehet a kijelzőn mutatott időtartam és a mosási ciklus tényleges időtartama között. Az időtartam rövidesen a mosás elindítása után automatikusan frissül.
- „A segédfunkciók kiválaszthatóságát a gyártó módosíthatja. A gyártó hozzáadhat új választható funkciókat, vagy eltávolíthatja azokat.”
- „A gép centrifugálási sebessége programonként eltérő lehet, azonban a sebesség nem haladhatja meg a gép maximális centrifugálási sebességét.”

Program- és fogyasztási táblázat (szárításhoz)

HU						Kiegészítő funkció				Szárítási szint				Választható hőmérséklet-tartomány °C	
						Előmosás	Gyors mosás	Öblítés plusz	Szárítás	Extra gardrób szárítás	Gardrób szárítás	Vasaló szárítás	Időalapú szárítás - percek		
Program (°C)		Max betöltés (kg)	Vízfogyasztás (l)	Energiafogyasztás (kWh)	Max. sebesség***										
Cotton Dry	-	5	35	2,75	1400				*	•	•	•	•		-
Synthetic Dry	-	3	22	1,70	-				*		•	•	•		-
Hygiene+ Wash & Dry	60	2	120	3,80	1400			*	*	•	•	•	•		90-30
5 Kg Wash & Dry	60	5	94	5,00	1400				*	•	•	•	•		60-Hideg
Wash & Wear	30	0,5	35	0,60	1000			•	*				•		30-Hideg
Wash & Wear	30	1	44	1,00	1000			•	*				•		30-Hideg



INFORMÁCIÓ

Információ a vizsgálatot végző szervezetek számára;

Információ a vizsgálatot végző szervezetek számára;

Az EU energiabesoroláshoz szükséges mosási teljesítménytesztek az EN 50229 szabvány alapján a "Pamut Eco 60°C" programban történtek.

Az EN 50229 szabvány szerinti EU energiabesorolás szárítási teljesítményéhez a maximális mosási mennyiséget részekre kell bontani, maximális és hátralévő szárítási mennyiség szerint, majd mindkét mennyiséget a "Pamut extra szárítás" opcióval kell szárítani.

5.11 Segédfunkció választás

A program megkezdése előtt válassza ki a kívánt segédfunkciót. Programválasztáskor a programhoz választható segédfunkciók fényei világítanak.

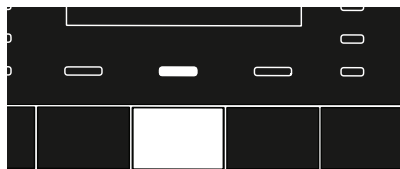
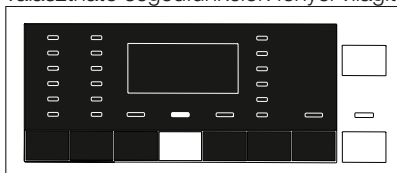

INFORMÁCIÓ

- A kiválasztott programhoz nem választható segédfunkció szimbólumának jelzőfénye nem világít. Az ehhez a kiegészítő funkciókhoz tartozó gombok megnyomásakor hangjelzés hallható és a kiválasztás nem lehetséges.

Amennyiben a mosási program már elérte azt a pontot, ahol segédfunkció nem választható ki, a funkció nem választható ki.



INFORMÁCIÓ

- Egyes funkciók nem használhatók egyszerre. Ha második segédfunkcióként olyat választ ki a gép elindítása előtt, amelyik összeférhetetlen az elsővel, akkor az első segédfunkció törölődik és csak a második marad aktív. Ha például először kiválasztja az Előmosás funkciót, majd ezután a Gyorsmosás funkciót, akkor az Előmosás funkció törölődik, és csak a Gyorsmosás funkció marad aktív.
- Olyan segédfunkciót nem lehet kiválasztani, mely összeférhetetlen a főprogrammal. (Lásd: "Program és fogyasztási táblázat")
- Egyes programokhoz olyan segédfunkciók tartoznak, amelyeket a kiválasztott programmal együtt kell működtetni. E funkciók nem törölhetők. A kiegészítő funkció jelzőfénye már ki van választva.



INFORMÁCIÓ

- Ha a kiválasztott nedvességi szint (Vasalás száraz, Szekrény száraz, Extra szekrény száraz) nem érhető el a szárítási ciklus végére, a gép automatikusan meghosszabbítja a program időtartamát. A program tovább fog tartani.
- Az Időzített szárítás kiválasztásakor a program a szárítási periódus végén akkor is leáll, ha a ruha nem szárad meg.
- Ha a kiválasztott nedvességi szint (Vasalás száraz, Szekrény száraz, Extra szekrény száraz) a szárítási ciklus során elérésre kerül, vagy a szárítási opciókban extra szárazság észlelhető, a program rövidebb ideig tart. Az idő csökkenése megjelenik a kijelzőn.

• Előmosás

Előmosás csak erősen szennyezett ruhanemű esetén ajánlott. Előmosás nélkül energiát, vizet, mosószert és időt spórolhat.

• Gyors mosás

Ez a funkció a pamut és a szintetikus programokhoz használható. Enyhén szennyezett ruhák esetében csökken a mosási idő és az öblítések száma.



INFORMÁCIÓ

- Amikor kiválasztja ezt a funkciót, a gépet a programtáblázatban meghatározott maximális mennyiségű szennyes felével töltsse meg.

• Öblítés plusz

E funkció lehetővé teszi a gép számára, hogy a főmosást követő öblítésen túl egy másik öblítést is elvégezzen. Ily módon az érzékeny bőrékek (csecsemők, allergiás személyek stb.) számára minimálisra csökkenthető a ruhákon maradó mosószert mennyisége.



INFORMÁCIÓ

- Az első lenyomásra egy, a másodikra két öblítés lesz hozzáadva. A harmadik lenyomásra az öblítés törölődik.

• Szárítás

E funkció a ruhák mosást követő szárítását biztosítja. Ellenőrizze a programtáblázatban, hogy e segédfunkció melyik programokkal együtt választható ki.

5.12 Szárítási lépések

5.12.1 Vasaló szárítás

A szárítás a Vasalás száraz lépésnek megfelelő szárazsági szintig folytatódik.

5.12.2 Gardrób szárítás

A szárítás a Szekrény száraz lépésnek megfelelő szárazsági szintig folytatódik.

5.12.3 Extra gardrób szárítás

A szárítás az Extra szekrény száraz lépésnek megfelelő szárazsági szintig folytatódik.



INFORMÁCIÓ

- A szárítás foka a szálkeverék, anyagtípus, ruhamennyiség és nedvességi fok következtében változhat.
- Csipke, tüll, kő, gyöngy, flitter, drót stb. kellékekkel ellátott, illetve magas selyemtartalmú termékeket nem szabad a gépben szárítani.

5.12.4 Időalapú szárítás - percek

A kívánt szárítási szint alacsony hőmérsékleten történő eléréséhez 30, 90 és 150 perces szárítási időtartam adható meg.



INFORMÁCIÓ

- Kis mennyiségű (legfeljebb 2 darab) ruha szárítása esetén a Pamut vagy Szintetikus szárítási programhoz tartozó időzített szárítási lépéseket kell választani.
- Ha a ruha a szárítási program végére nem éri el a kívánt szárazsági szintet, akkor a folyamat befejezéséhez időzített szárítás adható meg.
- A funkció kiválasztása esetén a gép a száradás fokától függetlenül a beállított ideig végzi a szárítást.

5.13 Idő megjelenítése

A program működése közben a befejezésig hátralévő idő órában és percben kifejezve, „01:30” formában jelenik meg a kijelzőn.



INFORMÁCIÓ

- A program időtartama eltérhet a „Program és fogyasztási táblázat” fejezetben feltüntetett értékektől, függően a víznyomástól, a víz keménységétől és hőmérsékletétől, a környezeti hőmérséklettől, a mosandó ruha típusától és mennyiségétől, a kiválasztott segédfunkcióktól és az esetleges feszültségingadozásoktól.

5.14 Befejezési idő

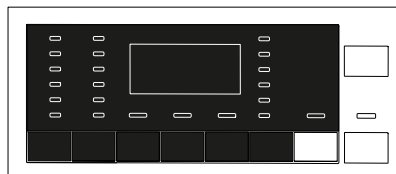

- A **Befejezési idő** funkció segítségével a program elindítása akár 24 órával is eltolható. A **Befejezési idő** gomb megnyomását követően a kijelzőn megjelenik a program befejeződésének becsült ideje. A **Befejezési idő** beállításakor a **Befejezési idő** fénye világít. A Befejezési idő funkció aktiválásához és ahhoz, hogy a program a meghatározott idő leteltével véget érjen, az idő beállítása után meg kell nyomni a **Start / Szünet** gombot. A **Start / Szünet** gomb villogása leáll és folyamatosan világít. Ha törölni kívánja a Befejezési idő funkciót, akkor tartsa nyomva a **Befejezési idő** gombot, amíg a Befejezési idő fénye kialszik vagy nyomja meg a **Be- / Kikapcsoló** gombot a gép ki- és bekapcsolásához.
1. Nyissa ki a betöltőajtót, tegye be a ruhákat és adja hozzá a mosószert stb.
 2. Válassza ki a mosási programot, a hőmérsékletet, a centrifugázási sebességet, és ha szükséges, a segédfunkciókat.
 3. A **Befejezési idő** gomb megnyomásával válassza ki a kívánt befejezési időt. A **Befejezési idő** fénye világítani kezd.
 4. Nyomja meg a **Start / Szünet** gombot. Az idő visszaszámlálása elkezdődik. A kijelzőn látható hátralévő idő közepén lévő „:” szimbólum elkezd villogni.



INFORMÁCIÓ

- A Befejezési idő aktiválásakor ne használjon folyékony mosószert! Fennáll a ruhák elszíneződésének veszélye.
- A Befejezési idő visszaszámlálása alatt a betöltőajtó zárva marad. Az ajtó kinyitásához a gépet a program start/ szünet gombjának lenyomásával szünet módba kell kapcsolni. A visszaszámlálás végén a Befejezési idő kijelző kialszik, elindul a mosási program és a kiválasztott program időtartama megjelenik a kijelzőn.
- A Befejezési idő kiválasztásakor a kijelzőn megjelenő idő a befejezési időből plusz a kiválasztott program időtartamából tevődik össze.

5.15 A program elindítása



1. A program elindításához nyomja meg a **Start / Szünet** gombot.
2. A **Start / Szünet** gomb, amelyik eddig villogott, ekkor folyamatosan világít, jelezve, hogy a program elindult.
3. A betöltőajtó lezáródik. Az ajtó záródásakor az „Ajtózárás” jelenik meg a kijelzőn.

5.16 Ajtózár



A betöltő ajtó egy olyan zárendszerrel rendelkezik, amely a nem megfelelő vízszint esetén megakadályozza az ajtó kinyitását. A betöltőajtó lezárásakor a kezelőpulton az „Ajtó zárva” fény bekapcsol.

5.17 A kiválasztások módosítása a program elindulását követően

5.17.1 Ruhák hozzáadása a program elindulását követően:



Ha a **Start / Szünet** gomb megnyomásakor a gépben lévő vízszint megfelelő, akkor a kijelzőn lévő „Ajtó zárva” fény kialszik. Ha a gépben lévő vízszint a **Start / Szünet** gomb megnyomásakor nem megfelelő, akkor a kijelző azt mutatja, hogy a betöltőajtó le van zárva.

5.17.2 A gép szünet üzemmódba állítása:



Ha a gépet szünetelési üzemmódba kívánja helyezni, akkor nyomja meg a **Start / Szünet** gombot.

5.17.3 A programválasztás módosítása a program elindulását követően:

A program futása közben a program módosítása nem lehetséges.

Ha a program működése alatt elfordítja a **Programválasztó** gombot, akkor hangjelzés hallatszik, a módosítás pedig nem lehetséges. Miután az aktuális programot szünet üzemmódba kapcsolta, kiválaszthatja az új programot.



INFORMÁCIÓ

- Az újonnan kiválasztott program az elejétől indul.

5.17.4 A segédfunkció, a centrifugálási sebesség és a hőmérséklet módosítása

A már elért programlépéstől függően törölheti vagy kiválaszthatja a segédfunkciókat.

Lásd: „Segédfunkció kiválasztása”.

A sebesség, a hőmérséklet és a szárítás beállításai is módosíthatók. Lásd a „Centrifugázási sebesség kiválasztása” és a „Hőmérséklet kiválasztása” című fejezeteket.



INFORMÁCIÓ

- A mosógép ajtaja nem nyílik ki, ha a gépben lévő víz forró, vagy ha a vízszint eléri az ajtó nyílását.

5.18 Gyerekzár

Annak érdekében, hogy a gyermekek ne tudjanak babrálni a géppel, használja a gyerekzárát. Ezzel elkerülhető, hogy a gyermekek módosításokat végezzenek egy adott programon.



INFORMÁCIÓ

- A mosógépet a Be- / Kikapcsoló gombbal lehet be- és kikapcsolni, ha a gyerekzár aktív. A mosógép ismételt bekapcsolásakor a program onnan folytatódik, ahol az le lett állítva.
- Ha a gyerekzár be van kapcsolva, akkor a gombok megnyomásakor egy hangfigyelmeztetés hallható.

5.18.1 A gyerekzár aktiválása:

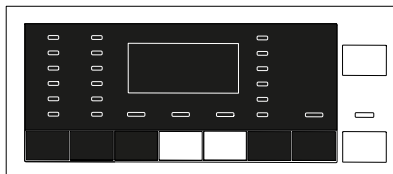

Nyomja meg és tartsa lenyomva 3 másodpercig a 2. és 3. segédfunkció gombját. Amint a kijelzőről eltűnik a „Gyerekzár 3-2-1” visszaszámlálás, a „Gyerekzár bekapcsolva” üzenet jelenik meg a kijelzőn. Amikor ez a figyelmeztetés megjelenik a kijelzőn, elengedheti a **2. és 3. segédfunkció** gombját.

5.18.2 A gyerekzár kikapcsolása:

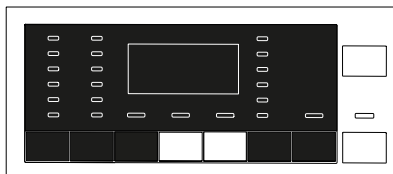

Nyomja meg és tartsa lenyomva 3 másodpercig a 2. és 3. segédfunkció gombját. Amint a kijelzőről eltűnik a „Gyerekzár 3-2-1” visszaszámlálás, a „Gyerekzár bekapcsolva” üzenet eltűnik a kijelzőről.

5.19 Program megszakítása



A gép kikapcsolásakor és ismételt bekapcsolásakor a program törölődik. Nyomja meg és tartsa lenyomva a **Be- / Kikapcsoló** gombot 3 másodpercig. Amint a kijelzőről eltűnik a „3-2-1” visszaszámlálás, a gép kikapcsol.



INFORMÁCIÓ

- Ha megnyomja a Be- / Kikapcsoló gombot miközben a gyerekzár be van kapcsolva, a program nem törődik. Először a gyerekzárát kell kikapcsolni. A kijelzőn megjelenik a „3-2-1” visszazámlálás.
- Ha a program törlése után ki szeretné nyitni a mosógép ajtaját, de erre nincs mód, mert a gépben lévő víz szintje eléri az ajtót, akkor fordítsa a Programválasztó gombot Szivattyúzás+Centrifugálás programra és eressze le a gépben található vizet.

5.20 Program vége

A prograam végén a Program vége jelző világít és egy hangjelzés hallható.

Ha 2 percre nem nyomja meg egyik gombot sem, akkor a gép készenléti üzemmódba kapcsol. A kijelző és az összes jelzőlámpa kikapcsol.

Ha bármelyik gombot megnyomja vagy elfordítja a **Programválasztó** gombot miközben a gép készenléti üzemmódban van, akkor a kijelzőn megjelennek a már befejeződött programlépések.

5.21 A gép „Készenléti üzemmód” funkcióval rendelkezik.

Miután a gépet bekapcsolta a Be-Kikapcsoló gomb segítségével, ha nem indít el programot vagy nem hajt végre más műveletet a kiválasztási lépésben, illetve ha a kiválasztott program végét követő 2 percn belül nem tesz semmit, akkor a gép automatikusan energiatakarékos üzemmódba kapcsol. Amennyiben a gép rendelkezik a programidőt megjelenítő kijelzővel, akkor ez a kijelző is teljesen kikapcsol. A Programválasztó gomb elforgatása vagy bármely gomb megnyomása esetén a lámpák és a kijelző visszatér az előző állapotába. Az energiatakarékos üzemmódból történő kilépéskor megadott beállítások módosulhatnak. A program indítása előtt ellenőrizze, hogy a kiválasztások megfelelőek-e. Szükség esetén adja meg ismét a beállításokat. Ez nem hiba.

6 Karbantartás és tisztítás

A termék élettartama meghosszabbítható, a gyakran előforduló problémák pedig elkerülhetők, ha a gépet rendszeres időközönként tisztítja.

6.1 A mosószeres fiók tisztítása

Távolítsa el a fiókban felgyülemlt mosóport. Ehhez;

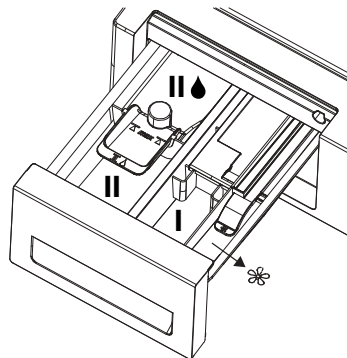

- 1 Erősen húzza maga felé a mosószeradagoló fiókot, és távolítsa el azt.



INFORMÁCIÓ

- Amennyiben a víz és a folyékony öblítő keveréke a normálisnál nagyobb mértékben kezd összegyűlni az öblítő tartórekeszében, akkor a szifont ki kell tisztítani.

- 2 Mossa ki a fiókot majd a szívócsövet bő, langyos vízzel a kádban. Tisztítás közben viseljen védőkesztyűt vagy használjon megfelelő keféket, hogy megvédje a kezét a visszamaradt mosószer-maradványoktól.
- 3 A tisztítás után helyezze vissza a fiókot a helyére. Ellenőrizze, hogy a szifon az eredeti helyére került-e vissza.

6.2 A betöltőajtó és a dob tisztítása

Dobtisztító programmal rendelkező termékek esetén olvassa el a Termék működtetése - Programok című fejezetet. Dobtisztító funkcióval nem rendelkező gépek esetén kövesse az alábbi lépéseket a **dob tisztításához**:

Válassza az **Additional Water** (További víz) vagy **Extra Rinse** (Extra öblítés) kiegészítő funkciót. Használjon egy előmosás nélküli Gyapjú **programot**. Állítsa a **hőmérsékletet a dobtisztító szeren lévő ajánlott** értékre, melyet a szupermarketek tisztítószer sorában talál meg. Futtassa le ezt a programot **szennyes nélkül**. A program indítása előtt tegyen 1 zacskó különleges dobtisztítószer (ennek hiányában max. 1 teáscsésze (max. 100 g) tisztítószer/vízkeoldót) a fő mosószერadagolóba. Ha a vízköoldó tableta formátumú, akkor tegyen egy tablettát a "2" számú rekeszbe. A program végét követően szárítsa ki a dob belsejét egy tiszta rongydarabbal.



INFORMÁCIÓ

- Kéthavonta ismételje meg a Dobtisztítás programot.
- Kizárólag mosógépekhez használatos vízkömentesítőt használjon.



A mosás és szárítás után ellenőrizze, hogy nem maradt-e idegen anyag a dobban. Amennyiben a lenti képen látható lyukak eltömődnek, egy fogpiszkáló segítségével tisztítsa ki őket.



INFORMÁCIÓ

- Az idegen anyagok a dob rozsdásodását okozhatják. A dob felületén lévő foltok megtisztításához használjon rozsdamentes acélhoz kifejlesztett tisztítószer. Soha ne használjon fém dörzsít vagy kefé.



VIGYÁZAT!

- Soha ne használjon szivacsot vagy súrolószert. Ezek kárt tehetnek a festett, krómzott és a műanyag felületekben.

6.3 A gép és a vezérlőpanel tisztítása

Szükség esetén szappanos vízzel vagy nem korrozív, gyenge gél mosogatószerrel mossa le a gép külsejét, majd egy száraz, puha ruhával törölgesse át. A vezérlőpanel tisztításához kizárólag puha, száraz ruhát használjon.

6.4 A vízbeeresztő szűrők tisztítása

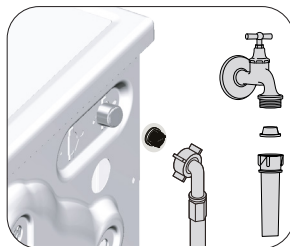

Az egyes vízbeömlő szelepek végein (a gép hátsó részén) és az egyes bemeneti víztömlők végén (ahol azok a csaphoz vannak kapcsolva) szűrők találhatók. Ezek a szűrők megakadályozzák, hogy idegen anyagok és szennyeződés kerülhessen a vízbe, majd azon keresztül a gépbe. Az elszennyeződött szűrőket meg kell tisztítani.

- 1 Zárja le a csapokat!
- 2 Távolítsa el a vízbeeresztő csövek anyáit, hogy hozzáférjen a vízbeeresztő szelepek szűrőjéhez. Tisztítsa meg őket a lerakódásokról egy erre alkalmas kefével. Ha a szűrők nagyon piszkosak lennének, vegye ki azokat harapófogóval, és így tisztítsa meg őket.
- 3 Vegye ki a bemeneti víztömlők lapos végén található szűrőket a tömítésekkel együtt, majd alaposan tisztítsa meg őket folyóvízben.
- 4 A tömítéseket és a szűrőket óvatosan illessze vissza a helyére, majd kézzel húzza meg a tömlőanyákat.

6.5 Az esetlegesen visszamaradt víz leszivattyúzása és a szivattyúszűrő tisztítása

A gép szűrőrendszere megakadályozza, hogy a mosóvíz leeresztése közben gombok, pénzérmék, szövetfoszlányok és más szilárd anyagok eltömítsék a szivattyú propellerét. Ily módon a víz akadály nélkül távozhat és a szivattyú tovább marad működőképés. Amennyiben a gép nem szivattyúzna le a vizet, akkor a szivattyú szűrője eltömíthető. A szűrőt háromhavonta, vagy akkor kell megtisztítani, ha az eltömíődik. A szivattyú szűrőjének kitisztításához a vizet előbb le kell szivattyúzni. Ezenkívül a gép szállítása előtt (pl. költözéskor), valamint fagypont alatti hőmérséklet esetén is teljesen le kell ereszteni a vizet.



VIGYÁZAT!

- A szivattyú szűrőjén fennakadt idegen anyagok kárt tehetnek a gépben, vagy zajossá tehetik a gép működését.
- Ha a gép használaton kívül van, a fagyásveszély elkerülése érdekében zárja el a csapot, szerelje le a hálózati vízbeömlő tömlőt és eressze le a gépben lévő vizet.
- Minden használat után zárja el a csapot, melyre a beömlő cső csatlakozik.

A piszkos szűrő megtisztításához és a víz leszivattyúzásához:

1 Húzza ki a gépet az áramtalanításhoz.



VIGYÁZAT!

- A gépben a víz hőmérséklete akár a 90°C-ot is elérheti. Az égési sérülések kockázatának elkerülése érdekében a szűrőt csak azután szabad megtisztítani, hogy a gépben lévő víz lehűlt.

2 Egyes gépek el vannak látva vészleeresztő tömlővel, míg mások nincsenek. A víz leeresztéséhez kövesse az alábbi lépéseket.

Ha a gép nincs ellátva vészleeresztő tömlővel:

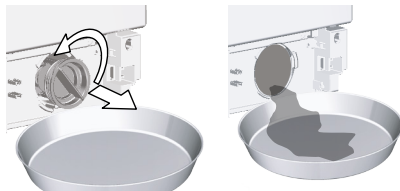

- a. Helyezzen egy nagyobb edényt a szűrő elé, amely képes felfogni a szűrőből kiömlő vizet.
 - b. Lazítsa a szivattyú szűrőjén (az óramutató járásával ellenkező irányban), amíg a víz el nem kezd kiömleni belőle. Irányítsa a kiömlő vizet a szűrő elé helyezett edénybe. Egy rongy segítségével felitathatja az esetlegesen kiömlött vizet.
 - c. Ha a gépből a víz teljesen kiürült, vegye ki a szűrőt annak elforgatásával.
- 3 Tisztítsa ki a maradványokat és az esetleges szövetszálatokat a szűrőből.
- 4 Helyezze be a szűrőt, fordítsa el jobbra és ellenőrizze, hogy jól zár és tömít-e.

7 Hibaelhárítás

A betöltő ajtó bezárását követően a program nem indul el.

- Nem lett lenyomva a Start / Szűnet / Törlés gomb.>>> *Nyomja le a Start/Szűnet/Törlés gombot.
- A készülék túlterhelése megnehezítheti az ajtó becsukását.>>> *Helyezzen kevesebb ruhát a készülékbe, és győződjön meg róla, hogy az ajtó megfelelően becsukódik.

A program nem indítható vagy választható ki.

- A gép önvédelmi üzemmódra kapcsolta magát valamilyen közműprobléma miatt (például feszültség, víznyomás stb. hiánya következtében).>>> Tarsa lenyomva a be-/kikapcsoló gombot 3 másodpercig a gép gyári beállításainak visszaállításához. (Lásd: „Program megszakítása”)

Víz van a gépben.

- SA gyártás során végzett minőségellenőrzési folyamatot következtében víz maradhat a gépben. >>> Ez nem hiba; a víz nem jelent veszélyt a gépre.

Víz szivárog a gép aljából.

- Probléma van a tömlővel vagy a szivattyú szűrőjével. >>> Ügyeljen rá, hogy a vízbeeresztő tömlők tömítései biztonságosan illeszkedjenek. A tömlőt szorosan csatlakoztassa a csaphoz.
- A szivattyú szűrője nincs szorosan lezárva. >>> Ügyeljen arra, hogy a szivattyú szűrője szorosan le legyen zárva.

A gép nem töltődik fel vízzel.

- A csap el van zárva. >>> Nyissa ki a csapot.
- A vízbeeresztő tömlő megtekeredett.>>> Egyenesítse ki a tömlőt.
- A vízbeeresztő szűrő eltömődött. >>> Tisztítsa meg a szűrőt.
- A betöltőajtó nincs zárva. >>> Zárja be a betöltőajtót.

A gép nem eresztí le a vizet.

- A vízleeresztő tömlő eldugult vagy megtekeredett. >>> Tisztítsa meg vagy egyenesítse ki a tömlőt.
- A szivattyúszűrő eltömődött. >>> Tisztítsa meg a szivattyú szűrőjét.

A gép rázkódik vagy zajos.

- A gép kiegyensúlyozatlanul áll. >>> Állítsa be a lábakat a gép kiszintezéséhez.
- Kemény tárgy került a szivattyú szűrőjébe. >>> Tisztítsa meg a szivattyú szűrőjét.
- A szállítócsavarok nincsenek eltávolítva. >>> Távolítsa el a szállítócsavarokat.
- Túl kevés ruha van a gépben. >>> Helyezzen több ruhát a gépbe.
- A gép túl van terhelve ruhával. >>> Vegyen ki a gépből pár ruhadarabot, vagy rendezze el a ruhákat egyenletesen.
- A gép merev felületnek nyomódik. >>> Ügyeljen rá, hogy a gép ne nyomódjon neki semminek.

A gép röviddel a program kezdete után megállt.

- A gép az alacsony feszültség miatt ideiglenesen megállt. >>> A feszültség normális szintre való visszaállítását követően a gép ismét működni fog.

A felvett vizet a gép rögtön leeresztí.

- A leeresztőtömlő nincs a megfelelő magasságban. >>> Csatlakoztassa a vízleeresztő tömlőt a használati útmutatóban megadottak szerint.

Mosás közben nem látható víz a gépben.

- A mosógépben lévő víz nem látható kívülről. Ez nem hiba.

A betöltőajtó nem nyitható ki.

- A gépben lévő vízszint miatt az ajtózár aktíválva van. >>> Engedje le a vizet a Szivattyúzás vagy Centrifugálás program használatával.
- A gép melegíti a vizet vagy centrifugálási fázisban van. >>> Várjon a program végéig.
- A betöltőajtó le van zárva. Az ajtózár a program vége után néhány perccel kapcsol ki. >>> Várjon pár percet az ajtózár kikapcsolásáig.
- Az ajtó a rá nehezedő nyomás hatására elakadhat. >>> Fogja meg az ajtó fogantyúját, és előre-hátra mozgatva nyissa ki az ajtót.

A mosás a használati útmutatóban megadottnál hosszabb ideig tart. (*)

- Alacsony a víznyomás. >>> A kevesebb vízmennyiség miatt bekövetkező gyenge mosásminőség elkerülése érdekében a gép megvárja, amíg elegendő vizet tud vételezni. Ezért a mosási idő meghosszabbodik.
- A feszültség alacsony. >>> Ha a feszültség alacsony, a gyenge mosási eredmény elkerülése érdekében a mosási idő meghosszabbodik.
- A víz bemeneti hőmérséklete alacsony. >>> Hideg évszakokban a víz felmelegítéséhez több idő szükséges. Az is lehetséges, hogy a gyenge mosási eredmény elkerülése érdekében több időre van szükség.
- Az öblítések száma és/vagy az öblítővíz mennyisége megnőtt. >>> A megfelelő öblítés érdekében a gép megnöveli az öblítővíz mennyiségét és szükség esetén plusz öblítést iktat be.
- Lehet, hogy túl sok mosószert tett a gépbe, ami fokozott mértékű habzást eredményezett, ezért bekapcsolt az automatikus habelnyelő rendszer.>>> Mindig megfelelő mennyiségű mosószert használjon.

A program időzítője nem számol vissza. (Kijelzővel ellátott modelleknél) (*)

- Vízfelvételtkor az időzítő leállhat. >>> Az időzítő addig nem kezd el visszaszámolni, amíg a gép fel nem szívta a szükséges mennyiségű vizet. A gép egészen addig vár, amíg elegendő mennyiségű víz kerül bele, hogy ezzel elkerülhető legyen a rossz mosási eredmény. Az időzítő ezután folytatja csak a visszaszámlálást.
- Melegítéskor az időzítő leállhat. >>> Az időzítő addig nem számol vissza, amíg a gép el nem éri a kívánt hőmérsékletet.
- Centrifugázáskor az időzítő leállhat. >>> Ha a dobban egyenetlenül van elrendezve a szennyes, akkor bekapcsolhat az egyenetlenül elrendezett szennyest érzékelő automatikus rendszer.

A program időzítője nem számol vissza. (*)

- A szennyes egyenetlenül van elrendezve a gépben. >>> Ha a dobban egyenetlenül van elrendezve a szennyes, akkor bekapcsolhat az egyenetlenül elrendezett szennyest érzékelő automatikus rendszer.

A gép nem kapcsol centrifugálásra. (*)

- A szennyes egyenetlenül van elrendezve a gépben. >>> Ha a dobnan egyenetlenül van elrendezve a szennyes, akkor bekapcsolhat az egyenetlenül elrendezett szennyeset érzékelő automatikus rendszer.
- Ha a víz nincs teljesen leszivattyúzva, a gép nem centrifugál. >>> Ellenőrizze a szűrőt és a vízleeresztő tömlőt.
- Lehet, hogy túl sok mosószer tett a gépbe, ami fokozott mértékű habzást eredményezett, ezért bekapcsolt az automatikus habelnyelő rendszer.>>> Mindig megfelelő mennyiségű mosószerrel használjon.

A mosási teljesítmény gyenge: A szennyes elszűrűl. ()**

- A használt mosószer mennyisége hosszú ideig nem volt elegendő. >>> Használjon a vízkeménység és a szennyes ruha alapján ajánlott mennyiségű mosószer.
- A mosás hosszú ideig laacsony hőmérsékleten történt. >>> Válassza a mosandó ruháknak megfelelő hőmérsékletet.
- Elégtelen mennyiségű mosószer használata kemény víz esetén. >>> Ha a víz kemény és nem használ elegendő mosószer, akkor a szennyeződés rátapad a ruhákra és ez idővel a ruhák elszűrűlésével jár. A már bekövetkezett elszűrűlést nehéz kiküszöbölni. Használjon a vízkeménység és a szennyes ruha alapján ajánlott mennyiségű mosószer.
- Túlzott mennyiségű mosószer lett használva. >>> Használjon a vízkeménység és a szennyes ruha alapján ajánlott mennyiségű mosószer.

A mosási teljesítmény gyenge: A foltok megmaradnak, vagy a ruhák nem lesznek fehérek. ()**

- Elégtelen mennyiségű mosószer használata. >>> Használjon a ruhákhoz ajánlott mennyiségű mosószer.
- Túl sok ruha van betöltve. >>> Ne töltse túl a gépet. A „Program és fogyasztási táblázat” szerinti mennyiségeket töltse be.
- Rossz program és hőmérséklet lett kiválasztva. >>> A mosandó ruháknak megfelelő programot és hőmérsékletet válassza ki.
- Nem megfelelő mosószer használata. >>> A géphez megfelelő, eredeti mosószerrel használjon.
- Rossz rekeszbe tette a mosószer. >>> A mosószer a megfelelő rekeszbe tegye. A fehérítőt és a mosószer ne keverje össze egymással.

A mosási teljesítmény gyenge: A ruhán olajfoltok jelennek meg. ()**

- Nem került sor a dob rendszeres tisztítására. >>> A dobot rendszeresen tisztítsa meg. Ezzel kapcsolatban lásd a 6.2 pontot.

A mosási teljesítmény gyenge: A ruhák kellemetlen szagot árasztanak. ()**

- Az alacsonyabb hőmérsékleten és/vagy rövidprogramokkal történő folyamatos mosás eredményeként a dobnan szag- és baktérium-lerakódás jött létre. >>> Minden mosás után hagyja félig nyitva a mosószeres fiókot és a betöltőajtót. Így nem alakulhat ki a gépben a baktériumok számára kedvező nedves környezet.

A ruhák színe kifakult. ()**

- Túl sok ruhát töltött be. >>> Ne töltse túl a gépet.
- A használt mosószer nyirkos. >>> A mosószereket páramentes környezetben, elzárva tárolja és ne tegye ki azokat szélsőséges hőmérsékletnek.
- Magasabb hőmérséklet lett kiválasztva. >>> A ruha fajtájának és szennyezettségének fokának megfelelő programot és hőmérsékletet válasszon ki.

A gép nem öblít megfelelően.

- Nem megfelelő a használt mosószer mennyisége, márkája és tárolása. >>> Használjon a mosógépnek és a ruháknak megfelelő mosószer. A mosószereket páramentes környezetben, elzárva tárolja és ne tegye ki azokat szélsőséges hőmérsékletnek.
- Rossz rekeszbe tette a mosószer. >>> Ha a mosószer az előmosás rekeszbe teszi, noha előmosás nincs kiválasztva, akkor a gép ezt a mosószer használja fel az öblítés és lágyítás lépések során. A mosószer a megfelelő rekeszbe tegye.
- A szivattyúsűrű eltömődött. >>> Ellenőrizze a szűrőt.
- A vízleeresztő tömlő meghajlott. >>> Ellenőrizze a tömlőt.

A mosás után a ruhák merevek/kemények lesznek. ()**

- Elégtelen mennyiségű mosószer használata. >>> A vízkeménységnek nem megfelelő mennyiségű mosószer használata idővel azzal jár, hogy a ruhák merevekké, keményekké válnak. Használjon a vízkeménységnek megfelelő mennyiségű mosószer.
- Rossz rekeszbe tette a mosószer. >>> Ha a mosószer az előmosás rekeszbe teszi, noha előmosás nincs kiválasztva, akkor a gép ezt a mosószer használja fel az öblítés és lágyítás lépések során. A mosószer a megfelelő rekeszbe tegye.
- A mosószer össze lett keverve az öblítővel. >>> Ne keverje össze az öblítőt és a mosószer. Forró vízzel mossa ki és tisztítsa meg a fiókot.

A ruháknak más az illata, mint az öblítőnek. ()**

- Rossz rekeszbe tette a mosószer. >>> Ha a mosószer az előmosás rekeszbe teszi, noha előmosás nincs kiválasztva, akkor a gép ezt a mosószer használja fel az öblítés és lágyítás lépések során. Forró vízzel mossa ki és tisztítsa meg a fiókot. A mosószer a megfelelő rekeszbe tegye.
- A mosószer össze lett keverve az öblítővel. >>> Ne keverje össze az öblítőt és a mosószer. Forró vízzel mossa ki és tisztítsa meg a fiókot.

Mosószer-lerakódás a mosószeres fiókban. ()**

- A mosószer nedves fiókba helyezte. >>> A mosószer adatlalása előtt törölje ki a fiókot.
- A mosószer megnyirkosodott. >>> A mosószereket páramentes környezetben, elzárva tárolja és ne tegye ki azokat szélsőséges hőmérsékletnek.
- Alacsony a víznyomás. >>> Ellenőrizze a víznyomást.
- Az előmosáshoz szükséges víz vételezésekor a fűmosás rekeszben lévő mosószer nedves lett. A tisztítószerek rekesz lyukai el vannak záródva. >>> Ellenőrizze a lyukakat és tisztítsa meg őket, ha eltömődtek.
- Gond van a mosószeres fiók szelepeivel. >>> Forduljon a szervizhez.
- A mosószer össze lett keverve az öblítővel. >>> Ne keverje össze az öblítőt és a mosószer. Forró vízzel mossa ki és tisztítsa meg a fiókot.

Mosószer maradt a ruhákon. (**)

- Túl sok ruhát töltött be. >>> Ne töltse túl a gépet.
- Rossz program és hőmérséklet lett kiválasztva. >>> A mosandó ruháknak megfelelő programot és hőmérsékletet válassza ki.
- Rossz mosószer használata. >>> Válasszon a mosandó ruháknak megfelelő mosószer.

Túl sok hab képződik a gépben. (**)

- A mosógéphez nem megfelelő mosószer használata. >>> Használjon a mosógéphez megfelelő mosószereket.
- Túl sok mosószer használata. >>> Csak az elégséges mennyiségű mosószert használja.
- A mosószer tárolása nem volt megfelelő. >>> A mosószert zárt és száraz helyen tárolja. Ne tárolja túl meleg helyen.
- Egyes hálós textúrájú ruhák, pl. tüllanyag esetében erőteljes a habképződés. >>> Az ilyen szennyes esetében kevesebb mosószert használjon.
- Rossz rekeszbe tette a mosószert. >>> A mosószert a megfelelő rekeszbe tegye.
- Az öblítő korán lesz adagolva. >>> Gond lehet a szelepekkel vagy a mosószeradagolóval. Forduljon a szervizhez.

Habzik a mosószertartó.

- Túl sok mosószer használata. >>>>Tegyen 1 evőkanál öblítőt fél liter vízbe, és öntse ezt a mosószertartó fő mosórészébe.
- Tegye be a programnak és a ruha mennyiségének megfelelő mennyiségű mosóport (Lásd: "Program és fogyasztási táblázat". Kiegészítő vegyszerek (pl. folteltávolítók, fehérítők stb.) esetén kevesebb mosószert kell használni.

A program lejártá után a ruha nedves marad. (*)

- Lehet, hogy túl sok mosószert tett a gépbe, ami fokozott mértékű habzást eredményezett, ezért bekapcsolt az automatikus habelnyelő rendszer.>>> Mindig megfelelő mennyiségű mosószert használjon.

(*) Ha a ruhák egyenetlenül vannak elosztva a doban, a gép és annak környezete védelme érdekében a centrifugálás nem indul el. Ilyenkor a szennyes át kell rendezni, majd el kell indítani a centrifugázást.

(**) Nem került sor a dob rendszeres tisztítására.

>>> Tisztítsa a dobot rendszeresen. Lásd: 6.2



VIGYÁZAT!

- Ha az itt közöltek segítségével sem tudja elhárítani a problémát, akkor forduljon a forgalmazóhoz vagy a hivatalos márkaszervizhez. Sose próbálja saját maga megjavítani a készüléket!

A szárítás túl hosszú időt vesz igénybe.

- A gépet túltöltötték. >>> Ne töltse túl a gépet.
- A ruhák centrifugálása nem megfelelő.>>> Válasszon magasabb centrifugálási sebességet a mosási ciklushoz.
- A csap el van zárva. >>> Nyissa ki a csapot.

A mosott ruha a szárítási ciklus végén is nedves.

- Nem a mosás típusának megfelelő szárítási programot választott.>>>Ellenőrizze a ruhadarabok címkéjét, és válasszon megfelelő szárítási programot, vagy használjon időzített programokat.
- A gépet túltöltötték. >>> Ne töltse túl a gépet.
- A ruhák centrifugálása nem megfelelő.>>> Válasszon magasabb centrifugálási sebességet a mosási ciklushoz.

A gép vagy a program nem indítható el.

- A tápkábel nincs csatlakoztatva. >>> Ellenőrizze, hogy csatlakoztatta-e a tápkábelt.
- Nincs beállítva program, illetve nem nyomta meg a Start / Szünet / Törlés gombokat. >>> Győződjön meg róla, hogy a program be van állítva, és a gép nincs készenlét módban.
- A gyerekszár be van kapcsolva. >>> Kapcsolja ki a gyerekszárát.

A ruhák összehajtottak, kifakultak, elkoptak, vagy megsérültek.

- Nem a mosás típusának megfelelő szárítási programot választott.>>>Ellenőrizze a ruhadarabok címkéjét, és válasszon megfelelő szárítási programot, vagy használjon időzített programokat. Soha ne szárítson gépi szárításra nem alkalmas ruhákat.

A gép nem szárít megfelelően.

- Nincs engedélyezve a szárítási funkció. >>> Ellenőrizze, hogy a kiválasztott mosási program után kiválasztotta-e a szárítási funkciót is.

A betöltőajtó nem nyitható ki.

A gép ajtaja biztonsági okokból zárva van.>>>Ha az ajtózárr jelzőfénye a szárítás befejezése után még ég, a gép az Ön biztonsága érdekében zárva tartja az ajtót, amíg a gép belseje teljesen ki nem hűl.

