



Mosógép

Használati útmutató



WTE 9736 XN



Tisztelt Vásárlónk!

Kérjük, először olvassa el a Használati útmutatót!

Köszönjük, hogy a Beko termékét választotta. Reméljük, hogy a kiváló minőséget és csúcstechnológiát képviselő termék segítségével a lehető legjobb eredményeket sikerül majd elérnie.

Ennek érdekében, mielőtt használatba venné a terméket, kérjük, alaposan olvassa át a Használati útmutatót és az egyéb dokumentumokat, és azokat a későbbiekben is őrizze meg. Amennyiben a terméket valaki másnak adja át, mellékelje hozzá a Használati útmutatót is. Kövesse az útmutatóban foglalt figyelmeztetéseket és tájékoztatót.

A használati utasítást a www.beko.com oldalon találja meg.

Szimbólumok magyarázata



VESZÉLY!

- **Magas** kockázatot képviselő veszélyforrás, amely halálhoz, vagy súlyos sérüléshez vezethet.
-



FIGYELMEZTETÉS!

- **Közepes** kockázatot képviselő veszélyforrás, amely halálhoz, vagy súlyos sérüléshez vezethet.
-



VIGYÁZAT!

- **Alacsony** kockázatot képviselő veszélyforrás, amely kisebb, vagy közepesen súlyos sérüléshez vezethet.
-



MEGJEGYZÉS

Hasznos tájékoztató és a használattal kapcsolatos hasznos figyelmeztetések.



Ez a termék a legújabb technológiával, környezetbarát körülmények között készült.

TARTALOM

| | |
|--|-----------|
| 1.Általános biztonsági előírások | 5 |
| 1.1 Gyermekek biztonsága | 5 |
| 1.2 Termékbiztonság | 6 |
| 1.3 Elektromos biztonság..... | 6 |
| 1.4 A forró felületek biztonsága..... | 7 |
| 1.5 Egyéb | 7 |
| 2.Környezetvédelmi előírások | 8 |
| 2.1 A WEEE-irányelvnek való megfelelés | 8 |
| 2.2 A leselejtezett termék kidobása | 8 |
| 2.3 Csomagolási információk | 8 |
| 2.4 Mit tehet Ön az energiatakarékosságért | 9 |
| 3 Rendeltetésszerű használat | 10 |
| 4.Az Ön készüléke | 11 |
| 4.1 Áttekintés | 11 |
| 4.2 A csomagolás tartalma..... | 12 |
| 4.3 Kezelőpanel | 13 |
| 4.4 Képernyőkép | 14 |
| 5. Műszaki adatok | 15 |
| 6. Üzembe helyezés | 16 |
| 6.1 Megfelelő helyszín az üzembe helyezéshez | 16 |
| 6.2 A csomagolás eltávolítása | 17 |
| 6.3 A szállításhoz használt biztonsági csavarok eltávolítása..... | 18 |
| 6.4 A vízellátás csatlakoztatása | 19 |
| 6.5 A szennyvízcső csatlakoztatása a lefolyóhoz | 20 |
| 6.6 A lábak beállítása..... | 21 |
| 6.7 Elektromos csatlakoztatás | 22 |
| 7. Első használat | 23 |
| 7.1 Dob tisztítása..... | 23 |
| 8. Mosás előkészítése | 24 |
| 8.1 A szennyes ruha szétválogatása | 24 |
| 8.2 A szennyes ruhák előkészítése mosásra | 25 |
| 8.3 A szennyes betöltése és kiszedése..... | 25 |
| 8.4 A mosószer használata..... | 26 |
| 8.4.1 Mosószera dagoló fiók | 26 |
| 8.4.2 Mosószer, öblítő és egyéb tisztítószer | 26 |
| 8.4.3 A mosószer kiválasztása..... | 26 |
| 8.4.4 A mosószer mennyiségének beállítása | 27 |
| 8.4.5 Folyékony mosószerek vagy gélek használata | 27 |
| 8.4.6 Ha a terméket felszerelték folyékony mosószeres résszel..... | 28 |
| 8.4.7 Tablettás és kapszulás mosószerek használata | 28 |

| | |
|---|-----------|
| 8.4.8 Öblítő használata..... | 28 |
| 8.4.9 Keményítő használata..... | 29 |
| 8.4.10 Vízkőoldó használata | 29 |
| 8.4.11 Fehérítők használata | 29 |
| 8.5 Mosási program időtartamának kijelzése | 29 |
| 9. Programok és segédfunkciók | 30 |
| 9.1 Programválasztás..... | 30 |
| 9.2 Programok..... | 31 |
| 9.3 Programtáblázat..... | 37 |
| 9.4 Segédfunkció választása | 39 |
| 9.4.1 Segédfunkciók | 40 |
| 9.4.2 Lásd a „Funkciók és programok kiválasztása a funkciógombok 3 másodpercig történő nyomva tartásával” című résznél..... | 40 |
| 10. Program beállítás | 42 |
| 10.1 Hőmérséklet kiválasztása..... | 42 |
| 10.2 Centrifugázási sebesség kiválasztása | 42 |
| 10.3 Gyorsmosás funkció (Rapido) | 43 |
| 10.4 A program elindítása | 44 |
| 10.5 Programfázisok..... | 44 |
| 10.6 Program vége | 45 |
| 11. Programopciók | 46 |
| 11.1 A befejezési idő beállítása..... | 46 |
| 11.1.1 Befejezési idő beállításának törlése..... | 47 |
| 11.2 A gép készenléti üzemmódba állítása és ruhák hozzáadása | 47 |
| 11.3 Program megszakítása..... | 48 |
| 12. További funkciók | 49 |
| 12.1 A hangjelzés be- és kikapcsolása..... | 49 |
| 12.2 A betöltőajtó zárja | 49 |
| 12.2.1 A betöltőajtó kinyitása áramkimaradás esetén:..... | 49 |
| 12.3 Energiatakarékos mód | 50 |
| 12.3 A dob világítása | 50 |
| 13. Karbantartás és tisztítás | 51 |
| 13.1 A mosószeres fiók tisztítása..... | 51 |
| 13.2 A betöltőajtó tisztítása | 51 |
| 13.3 A gép és a vezérlőpanel tisztítása..... | 51 |
| 13.4 A vízbeeresztő szűrők tisztítása..... | 52 |
| 13.5 A szivattyú szűrőjének tisztítása | 52 |
| 13.5.1 Szennyezett szűrők tisztítása | 53 |
| 14. Hibaelhárítás | 54 |

1. Általános biztonsági előírások

1.1 Gyermekbiztonsága



FIGYELMEZTETÉS!

- **3** év alatti gyermekek kizárólag folyamatos felügyelet mellett tartózkodhatnak a készülék közelében.
- A terméket csak abban az esetben használhatják **8** évesnél idősebb gyermekek és olyan személyek, akiknél érzékszervi vagy mentális képességek nem teljes mértékben fejlődtek ki, illetve olyanok, akik nem rendelkeznek a kellő tapasztalattal és tudással, ha felügyeletet biztosítanak számukra vagy megfelelő utasításokkal látják el őket a termék biztonságos használatával és az azzal járó veszélyekkel kapcsolatban.
- **8** év alatti gyermekek nem férhetnek hozzá a készülékhez, és nem piszkálhatják azt.
- A tisztítási és karbantartási feladatokat gyermekek csak felügyelet mellett végezhetik el.
- Az elektromos termékek veszélyesek a gyermekek számára.
- Annak érdekében, hogy a gyermekek ne tudjanak beavatkozni a termék működésébe, használja a gyerekszárat.
- Amennyiben elhagyja a helyiséget, ahol a termék található, ne felejtse el bezárni a készülék betöltőajtóját.
- A csomagolóanyagok veszélyt jelentenek a gyermekek számára.

1.2 Termékbiztonság



FIGYELMEZTETÉS!

- Ha a terméket nem használja, húzza ki az elektromos csatlakozót a konnektorból.
- Az üzembehelyezési és javítási munkálatokat minden esetben bízza egy arra jogosult márkaszervizre.
- A lezárt betöltőajtót soha ne próbálja meg erővel kinyitni. Az ajtó azonnal kinyílik, ha a mosási folyamat véget ért. Ha az ajtó nem nyílik, kövesse „A betöltőajtó nem nyitható ki.” pontnál leírt utasításokat a Hibaelhárítás című részben. A betöltőajtó erőszakkal történő kinyitásakor az ajtó és a zárszerkezet is megsérülhet.
- A betöltőajtót soha ne nyissa ki, illetve ne vegye ki a szűrőt, ha a dob belsejében még víz van. Ellenkező esetben a víz kifolyhat és a forró víz sérülést okozhat.
- A víz befolyó- és kifolyó tömlőit biztonságosan kell rögzíteni és azok nem lehetnek sérültek.

1.3 Elektromos biztonság



VESZÉLY!

- Ha a készülék meghibásodik, ne használja azt, amíg azt egy arra jogosult márkaszervizzel meg nem javíttatja.
- Ne kíséreljen meg hozzáférni a készülék olyan belső alkatrészeihez, melyek nem szerepelnek a kézikönyv karbantartási utasításai között.
- Soha ne mossa úgy a terméket, hogy vizet önt vagy szór a felületére!
- Nedves kézzel soha ne érintse meg a tápkábel csatlakozóját!

1.4 A forró felületek biztonsága



FIGYELMEZTETÉS!

- A magas hőmérsékletű mosás során a betöltőajtó üvege erősen felforrósodik. Emiatt mosás közben különösen ügyeljen arra, hogy gyermekek ne érinthessék meg a készüléket.



1.5 Egyéb



- Ne használjon gyúlékony, robbanékony, és hasonló vegyszereket a termék tisztításához vagy egyéb célra.
- Ne lépjen vagy álljon a termékre.
- Ne helyezzen nehéz tárgyakat a termékre.
- Ha a mosógép tetejére szárítógépet tervez szerelni, rögzítse azt az arra feljogosított márkaszerviznél beszerezhető rögzítőeszközzel.
- Ha a termék megsérül, ne kísérelje meg megjavítani, húzza ki a konnektorból, zárja el a csapot, és lépjen kapcsolatba a márkaszervizzel.
- Tartsa távol háziállatait a mosógéptől.

2. Környezetvédelmi előírások

2.1 A WEEE-irányelvnek való megfelelés

A termék nem tartalmaz a T.R. „Az elektromos és elektronikus berendezések hulladékainak korlátozásáról szóló rendeletében” meghatározott káros vagy tiltott anyagokat. Környezeti- és Városfejlesztési Minisztérium. A termék megfelel a WEEE (elektromos és elektronikus berendezések hulladékairól szóló) irányelv követelményeinek.

2.2 A leselejtezett termék kidobása



A termék csúcsmínőségű alkatrészekből és anyagokból készül, melyek ismét felhasználhatók és újrahasznosíthatók. Ebből következően az élettartam lejártá után ne dobja ki a terméket a háztartási hulladékkal együtt. Vigye el egy gyűjtőpontra az elektromos és elektronikus részek újrahasznosítása céljából. A legközelebbi gyűjtőponttal kapcsolatos információkért vegye fel a kapcsolatot a helyi hatóságokkal. Segítsen megővni a környezetet és a természeti erőforrásokat a használt termékek újrahasznosításával.

A gyermekek biztonsága érdekében, a termék leselejtezése előtt vágja el a tápkábelt és rongálja meg a mosógép ajtajának záró mechanizmusát.

A veszélyes anyagok alkalmazásának korlátozásáról szóló RoHS-irányelvnek való megfelelés

A megvásárolt termék megfelel a veszélyes anyagok alkalmazásának korlátozásáról szóló uniós RoHS-irányelvnek (2011/65/EU). A termék az irányelvben meghatározott káros vagy tiltott anyagokat nem tartalmaz.

2.3 Csomagolási információk

A termék csomagolóanyagai a nemzeti környezetvédelmi jogszabályoknak megfelelően újrahasznosítható anyagokból készülnek. Ne dobja ki a termék csomagolását a háztartási hulladékkal együtt. A csomagolóanyagot vigye el a helyi hatóságok által a csomagolóanyagok begyűjtésére kijelölt pontra.

2.4 Mit tehet Ön az energiatakarékosságért



VIGYÁZAT!

- Kövesse a program és fogyasztási táblázatban megadottakat.
 - Ha a mosógépet túlterhelik, annak teljesítménye jelentősen csökken.
 - Ezenkívül az erős zaj és a rezgés okozhat problémákat.

A következő információk elősegítik a termék gazdaságos és energiatakarékos használatát.

- a) A terméket minden esetben a program által megengedett legnagyobb kapacitással használja, de soha ne helyezzen be ennél több ruhát. Lásd: „Program és fogyasztási táblázat”.
- b) Kövesse a „Program és fogyasztási táblázatban” megadott javasolt hőmérsékleteket.
- c) A kismértékben szennyezett ruhákat mindig alacsony hőmérsékleten mossa.
- d) Kismennyiségű, kismértékben szennyezett ruhákhoz használjon gyorsított programokat.
- e) A kismértékben szennyezett ruhákhoz ne használjon előmosást és magas mosási hőmérsékletet.
- f) Ha használni szeretné a gép szárító funkcióját, akkor válassza a leggyorsabb centrifugálási sebességet a mosásnál.
- g) A mosószer csomagolásán javasolt mennyiségnél soha ne használjon több mosószert.

3 Rendeltetésszerű használat

- a) A terméket otthoni használatra tervezték.
- b) Nem használható ipari célokra és nem használható a rendeltetésszerű használattól eltérő feladatokhoz.
- c) A készülék gépben mosható textil ruhák mosására használható.
- d) A gyártó nem vállal felelősséget a helytelen használatból vagy szállításból eredő károkért.
- e) A berendezés élettartama 10 év. Ezen idő alatt a készülék megfelelő üzemelése érdekében biztosítjuk az eredeti cserealkatrészeket.
- f) Szőnyeget, futókat stb. ne mosson a gépben. Ellenkező esetben a gép maradandó sérüléseket szenvedhet!
- g) A berendezést otthoni, valamint az alábbi helyeken történő használatra tervezték:
 - üzletek, irodák és más munkakörnyezetek személyzeti konyhái;
 - tanyaházak;
 - szállodák, motelek és más szálláshelyek vendégei általi használat
 - panzió típusú környezetek;
 - társasházak, mosószalonok közösségi használatú területei

4. Az Ön készüléke

4.1 Áttekintés

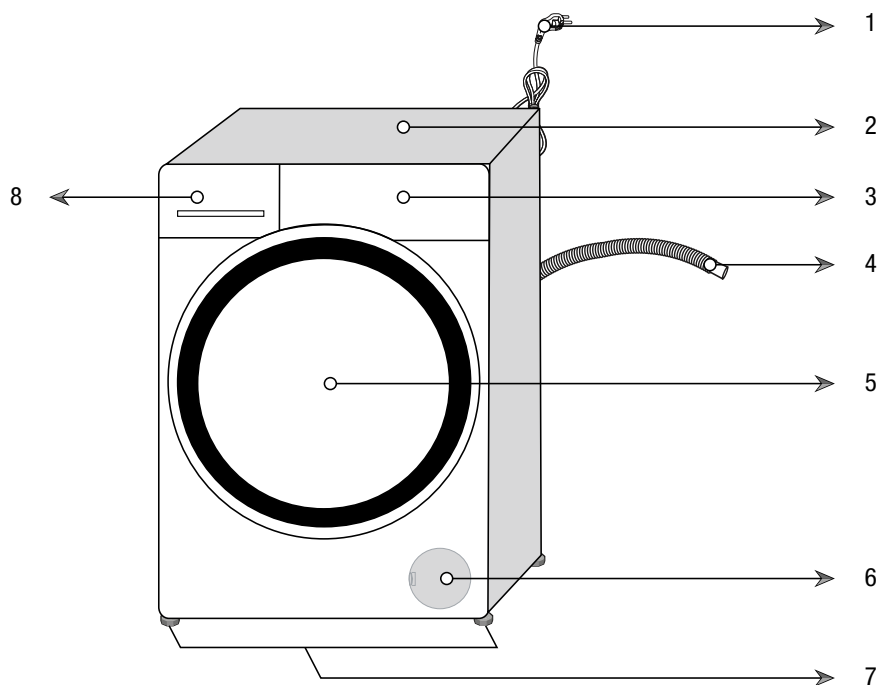

- 1- Tápkábel
- 2- Felső panel
- 3- Kezelőpanel
- 4- Leeresztőcső
- 5- Betöltőajtó
- 6- Szűrősapka
- 7- Állítható láb
- 8- Mosószeradagoló fiók

4.2 A csomagolás tartalma



Tápkábel



Leeresztőcső

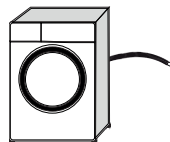

Szállításhoz használt biztonsági csavarok

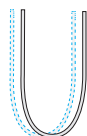

Hálózati vízcső

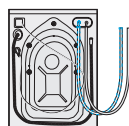

Tartórekesz folyékony mosószerhez



Használati útmutató



Műanyag dugós csatlakozó



MEGJEGYZÉS

- A jelen használati útmutatóban található ábrák csupán illusztrációk, így előfordulhat, hogy azok nem egyeznek teljesen az adott termékkel.

4.3 Kezelőpanel

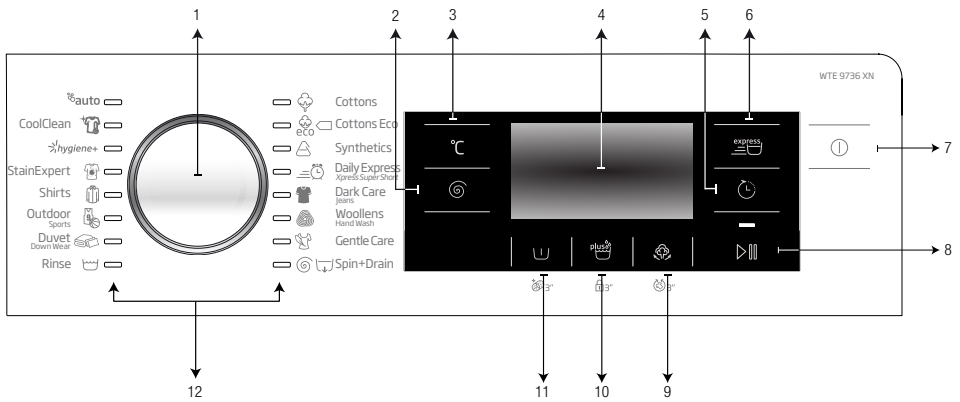

- 1 - Programválasztó gomb
- 2 - A centrifugálási szint beállítógombja
- 3 - Hőmérséklet-beállító gomb
- 4 - Kijelző
- 5 - A befejezési idő beállítógombja
- 6 - Gyorsmosás gomb
- 7 - Be-/kikapcsoló gomb
- 8 - Start / Szünet gombot
- 9 - Segédfunkciógomb 3
- 10 - Segédfunkciógomb 2
- 11 - Segédfunkciógomb 1
- 12 - Programválasztó fények

4.4 Képernyőkép

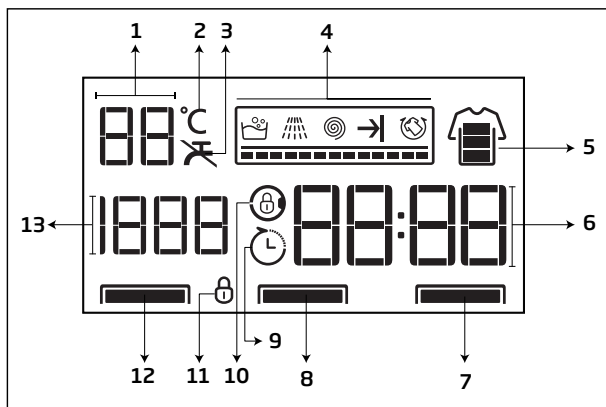

- 1 - Hőmérsékletjelző
- 2 - Hőmérséklet szimbólum
- 3 - Nincs víz szimbólum
- 4 - Programjelző fény
- 5 - A Gyorsmosás jelzőfénye
- 6 - Időtartamjelző
- 7 - Segédfunkció 1 jelzőfény
- 8 - Segédfunkció 2 jelzőfény
- 9 - Késleltetett indítás bekapcsolva szimbólum
- 10 - A betöltőajtó lezárását jelző szimbólum
- 11 - Gyerekszár bekapcsolva szimbólum
- 12 - Segédfunkció 3 jelzőfény
- 13 - A centrifugázási sebesség kiválasztásának jelzőfénye

5. Műszaki adatok

| | |
|---|--------------|
| Magasság (cm) | 84 |
| Szélesség (cm) | 60 |
| Mélység (cm) | 64 |
| Nettó súly (±4 kg) | 76 |
| Egyszeres vízbemenet / dupla vízbemenet | • / - |
| • Elérhető | |
| Elektromos bemenet (V/Hz) | 230 V / 50Hz |
| Teljes áram (A) | 10 |
| Összteljesítmény (W) | 2200 |
| Fő modellkód | 9814 |

| Megfelelés a Bizottság (EU) No 1061/2010 felhatalmazáson alapuló rendeletének | |
|---|---------------------------|
| Beszállító neve vagy védjegye | Beko |
| Modell neve | WTE 9736 XN 7164341900 |
| Névleges kapacitás (kg) | 9 |
| Energiahatékonysági osztály / A+++-tól (legmagasabb hatékonysági fok) D-ig (legalacsonyabb hatékonysági fok) | A+++ |
| Éves energiafogyasztás (kWh) ⁽¹⁾ | 109 |
| Standard 60°C fokos pamutprogram energiafogyasztása teljes töltet esetén (kWh) | 0,635 |
| Standard 60°C fokos pamutprogram energiafogyasztása részöltet esetén (kWh) | 0,345 |
| Standard 40°C fokos pamutprogram energiafogyasztása részöltet esetén (kWh) | 0,355 |
| Energiafogyasztás kikapcsolt állapotban (W) | 0,500 |
| Energiafogyasztás bekapcsolva hagyott állapotban (W) | 0,700 |
| Éves vízfogyasztás (l) ⁽²⁾ | 10999 |
| Centrifuga energiahatékonysági osztály / A-tól (legmagasabb energiahatékonysági fok) G-ig (legalacsonyabb energiahatékonysági fok) | B |
| Maximális centrifugálási sebesség (rpm) | 1400 |
| Fennmaradó nedvesség (%) | 53 |
| Standard pamutprogram ⁽³⁾ | Pamut Eco 60°C és 40°C |
| Standard 60°C fokos pamutprogram programideje teljes töltet esetén (min) | 280 |
| Standard 60°C fokos pamutprogram programideje részöltet esetén (min) | 235 |
| Standard 40°C fokos pamutprogram programideje részöltet esetén (min) | 235 |
| Bekapcsolva hagyott állapot időtartama (min) | N/A |
| Mosási/centrifugálási zajszint (dB) | 52/74 |
| Beépített | Non |
| ⁽¹⁾ 220 standard mosási ciklus energiafogyasztása 60°C és 40°C fokos standard pamutprogram teljes és részöltete esetén, valamint az alacsony energiafogyasztású módok fogyasztása A tényleges energiafogyasztás a készülék felhasználásától függ. | |
| ⁽²⁾ 220 standard mosási ciklus vízfogyasztása 60°C és 40°C fokos pamutprogram teljes vagy részöltete esetén A tényleges vízfogyasztás a készülék felhasználásától függ. | |
| ⁽³⁾ A címkén és a kézikönyvben található információ a "standard 60°C fokos pamutprogram" és a "standard 40°C fokos pamutprogram" standard programokra vonatkozik és ezek a programok alkalmasak a normál szennyeződésű pamut ruhák tisztítására, továbbá az energia- és vízfogyasztást együttesen figyelembe véve ezek a programok a leghatékonyabbak. | |

6. Üzembe helyezés

6.1 Megfelelő helyszín az üzembe helyezéshez



FIGYELMEZTETÉS!

- A sérült készülékek veszélyt jelentenek.
 - A beszerelést megelőzően ellenőrizze a gépet, hogy nincsenek-e rajta sérülések.
 - Amennyiben vannak, ne szerelje be a készüléket.



VIGYÁZAT!

- Soha ne helyezze a készüléket nem megfelelő teherbírású padlófelületre.
 - Ellenkező esetben a gép vagy a padló megsérülhet.
 - A mosógép és a szárítógép összes tömege (teljesen megpakolva és egymásra helyezve) körülbelül 180 kilogramm.
- A terméket ne helyezze üzembe olyan környezetben, ahol a hőmérséklet fagypont alá csökkenhet.
 - Ellenkező esetben a készülék megsérülhet, és eláraszthatja vízzel az épületet.



MEGJEGYZÉS

- A beszerelés helyén található elektromos hálózat, csapvíz és szennyvíz csatornák előkészítése minden esetben a vásárló felelőssége. A termék beszerelésével kapcsolatban az előkészületek elvégzése után forduljon a legközelebbi szervizhez.
- Biztosítsa, hogy az üzembe helyezéskor vagy a tisztítási műveletek során végzett mozgatáskor a vízbevezető és a leeresztő csövek, továbbá a tápkábel soha ne hajoljanak meg és törjenek meg.
- A gyártó nem vállal felelősséget a jogosulatlan személyek által végzett javítási munkák miatt bekövetkező károkért.

- a) Helyezze a terméket egy szilárd, vízszintes és egyenletes felületre.
- b) Soha ne helyezze a terméket szőnyegre.
- c) Ne támassza bútoroknak a készüléket, hagyjon elegendő helyet közöttük.
- d) Ne helyezze a készüléket a padlószinttől elemelt platformra.

6.2 A csomagolás eltávolítása



VIGYÁZAT!

- Ehhez a művelethez feltétlenül kérjen segítséget.
 - A művelet sérülésveszélyes.



A csomagolóanyag eltávolításához;

- a) Döntse hátrafelé a készüléket.
- b) A csomagolást a szalag meghúzásával tudja leválasztani.

6.3 A szállításhoz használt biztonsági csavarok eltávolítása



VIGYÁZAT!

- A készülék használatba vétele előtt távolítsa el a szállításhoz használt biztonsági csavarokat.
- Ellenkező esetben a gép megsérülhet.

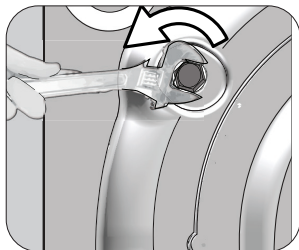

- a) Egy megfelelő villáskulcs segítségével lazítsa meg az összes biztonsági csavart, hogy azok szabadon mozogjanak (C).

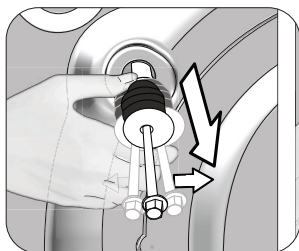

- b) Óvatos csavarásokkal távolítsa el a biztonsági csavarokat.

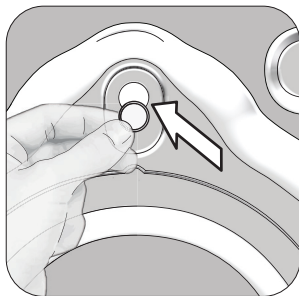

- c) A csavarok eltávolítása után zárja le a lyukakat a használati utasítással együtt mellékelt dugókkal. (P)



MEGJEGYZÉS

- A szállításhoz használt biztonsági csavarokat tartsa biztonságos helyen arra az esetre, ha a készüléket ismét mozgatni kellene.
- A készülék mozgatása előtt szállítás során használt biztonsági csavarokat a szétszereléssel ellentétes sorrendben helyezze vissza.

6.4 A vízellátás csatlakoztatása



VIGYÁZAT!

- A gép üzemeltetéséhez a víznyomásnak 1 és 10 bar (0,1 - 1 MPa) közt kell lennie. (A teljesen kinyitott csapból 10-80 liter víznek kell átfolynia percenként.)
 - Magasabb víznyomás esetén iktasson be nyomáscsökkentő szelepet.
- Az új termékhez ne használjon régi vagy használt vízbeömlő tömlőket.
 - Az ugyanis foltos szennyeződést okozhat a mosott ruhán.
- A készülék hideg víz bemenetét ne csatlakoztassa a melegvíz bemenethez.
 - Ilyen esetben a ruhák károsodhatnak, de az is előfordulhat, hogy a készülék átkapcsol biztonsági üzemmódba és nem indul el.

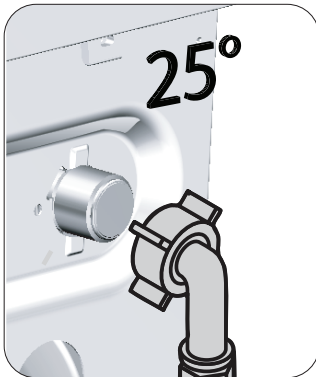

- a) A készülékhez mellékelt hálózati vízcső egyenes végét csatlakoztassa a hideg vízcsaphoz, a hajlítót végét pedig a készülék hátulján található vízbementi nyíláshoz, az ábrán jelzett módon.

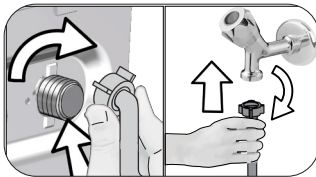

- b) A csövek anyáit kézzel alaposan húzza meg. Az anyák megszorításához soha ne használjon szerszámot.
- c) csatlakoztatás után nyissa ki teljesen a csapot és ellenőrizze, észlel-e szivárgást a csatlakozási pontokon. Amennyiben szivárgást talál, zárja el a csapot és távolítsa el az anyát. A tömítő ellenőrzését követően gondosan erősítse vissza az anyát. Nyissa ki a csapot, és végezze el ismét az ellenőrzéseket.
- d) Ha a készülék használaton kívül van, tartsa zárva a csapokat.

6.5 A szennyvízcső csatlakoztatása a lefolyóhoz



VIGYÁZAT!

- A vízleeresztő tömlő végét vezesse közvetlenül a szennyvíz-lefolyóhoz, mosdókagylóhoz vagy kádhoz.
- Ne érintse meg a készülékből leeresztett vizet. A víz forró lehet, és égési sérülést okozhat.
- A leeresztő cső végét alaposan rögzítse, hogy az ne mozdulhasson el.

- a) A leeresztő tömlő csatlakoztatása minimum 40 cm, maximum 100 cm magasságban legyen.
 - b) A készülék meghibásodhat, ha a leeresztő cső túl közel van a padlóhoz (40 cm-nél alacsonyabban), mivel a készülék így folyamatosan felveszi és leengedi a vizet.
 - c) A készülék meghibásodhat, ha a leeresztő cső 100 cm-nél magasabban van elhelyezve, mivel a víz így nem tud kifolyni, és összegyűlik a készülék belsejében.
- Ennek következtében, tartsa be az ábrán megadott magasságokat.

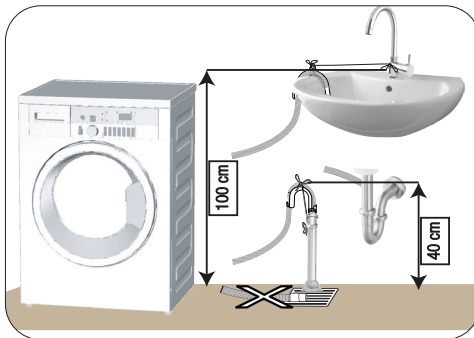

- d) Annak érdekében, hogy a szennyes víz ne folyhasson vissza a készülékbe, és hogy a víz leeresztése könnyű legyen, soha ne merítse bele a tömlőt a piszkos vízbe, illetve ne nyomja 15 cm-nél mélyebbre a leeresztő csonkba. Ha a tömlő túl hosszú, vágja vissza.
- e) A tömlő vége nem tekeredhet meg, nem szabad ráállni és azt a lefolyó és a készülék között nem szabad meghajlítani.
- f) Amennyiben a tömlő hossza túl rövid, csatlakoztasson hozzá egy eredeti hosszabbító tömlőt. A tömlő nem lehet hosszabb 3,2 méternél. Ellenkező esetben a készülék meghibásodhat, mivel így folyamatosan felveszi és leengedi a vizet.

6.6 A lábak beállítása



VIGYÁZAT!

- Állítsa be a lábakat úgy, hogy az a használat helyén ki legyen egyensúlyozva.
 - A lábak beállításával egyensúlyozza ki a gépet.
 - Ellenőrizze a játékot úgy, hogy a gépet a felső átlós éleinél fogva megnyomja.
 - Ellenkező esetben a gép elmozdulhat a helyéről, ami törést és rezgési problémákat okozhat.
- Ne használjon semmilyen szerszámot a csavarok meglazításához! Ellenkező esetben a csavarok sérülhetnek.

- a) Lazítsa meg kézzel a gép talpán található csavarokat.
- b) Állítsa be a lábat úgy, hogy a termék vízszintesen és stabilan álljon.
- c) Húzza meg ismét kézzel a záróanyákat.

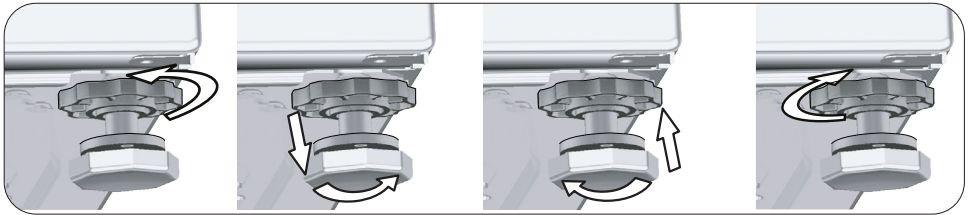

6.7 Elektromos csatlakoztatás



VESZÉLY!

- A sérült tápkábeleket a kijelölt szervizszakemberrel ki kell cseréltetni.

a) A terméket egy 16A-es biztosítékkal védett, földelt konnektorhoz csatlakoztassa.



MEGJEGYZÉS

- Cégünk nem vállal felelősséget a termék (az országában érvényes jogszabályoknak megfelelő) földelés nélkül használatából eredő károkért.
- Amennyiben a házban található biztosíték vagy megszakító aktuális értéke kevesebb, mint 16 Amper, egy képzett villanszerelővel szereltesse be egy 16 Amperes biztosítékot.
- Hosszabbítók és többdugaszos aljzatok segítségével ne csatlakoztassa a készüléket.

b) A csatlakozásnak meg kell felelnie az adott ország nemzeti előírásainak.

c) A tápkábel dugaszának könnyen elérhető helyen kell lennie.

d) Az "(5.) Műszaki adatok" fejezetben meghatározott feszültségnek egyeznie kell a hálózati feszültséggel.

7. Első használat

7.1 Dob tisztítása



MEGJEGYZÉS

- A dobtisztító programot szennyes nélkül futtassa le.

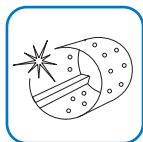

- a) Használja a Dobtisztítás programot.
- b) Állítsa a hőmérsékletet a dobtisztító szeren lévő ajánlott értékre, melyet a jogosult szolgáltatók is meg tudnak Önnek adni.
- c) A program indítása előtt tegyen egy zacskó különleges dobtisztítószeret (ennek hiányában max. 1 teáskanál (100 g) vízkőoldót) a fő mosószera adagolóba. Ha a vízkőoldó tablettá formátumú, akkor tegyen egy tablettát a fő mosószera adagolóba.
- d) Indítsa el a programot.
- e) A program végét követően szárítsa ki a dob belsejét egy tiszta rongydarabbal.









































MEGJEGYZÉS

- Kéthavonta ismételje meg a Dobtisztítás programot.

8. Mosás előkészítése

8.1 A szennyes ruha szétválogatása

- a) A program kiválasztása előtt válogassa ki a ruhákat az anyag, szín, és a megengedett víz hőmérséklet értékek alapján.
- a) Kövesse a mosási címkéken található utasításokat.
- a) Ne mossa együtt a színes és a fehér ruhákat. Az új és sötét pamut ruhák sok festéket kiereszthetnek magukból.

| MOSÁSI SZIMBÓLUMOK | | | | | | | | | | |
|---|--------------------------------------|---|---|---|---|---|---|---|---|---|
|  MOSÁS | Gépi mosási szimbólumok |  |  |  |  |  |  | | | |
| | Víz hőmérséklet | Maximális | 95°C | 70°C | 60°C | 50°C | 40°C | 30°C | | |
| | Szimbólum(ok) |  |  |  |  |  |  | | | |
|  SZÁRÍTÁS | Szárítási szimbólumok |  |  |  |  |  |  | | | |
| | Szárítási beállítások |  |  |  |  |  |  |  |  |  |
| | | Bármilyen hőmérsékleten | Magas hőmérsékleten | Közepes hőmérsékleten | Alacsony hőmérsékleten | Melegítés nélkül | Akassa fel a szárításhoz | Térítse le a szárításhoz | Nevelsen akassza fel a szárításhoz | Árnyékban térítse le a szárításhoz |
|  VASALÁS | Vasalás - | | |  |  |  |  |  | | |
| | Szárász vagy gőzölés | | | Magas hőmérsékleten vasalja | Közepes hőmérsékleten vasalja | Alacsony hőmérsékleten vasalja | Ne vasalja | | Gőz nélkül vasalja | |
| | Maximális hőmérséklet | | | 200 °C | 150 °C | 110 °C | | | | |
|  FEHÉRÍTŐ | Mindenféle fehérítőszer alkalmazható | | |  |  | | |  | Csak a klórt nem tartalmazó fehérítők használata engedélyezett | |
| | | | | Fehérítő (nátrium-hipoklorit) használható | Fehérítő használata nem engedélyezett | | | | | |

8.2 A szennyes ruhák előkészítése mosásra

- a) A mosás előtt távolítsa el a fém részeket, mint például a merevítődrótokat, övcsatokat és fém gombokat, vagy mossa a ruhákat mosóhálóban vagy párnahuzatban.
- b) A mosás előtt szedjen ki minden tárgyat a ruhák zsebéből, pl. pénzürmék, tollak, gémkapcsok, majd fordítsa ki a zsebeket.
- c) A kisméretű ruhákat, pl. gyermekzoknikat és nejlonharisnyákat mosóhálóban vagy párnahuzatban mossa.
- d) Húzza be a cipzárakat, és gombolja be a gombokat.
- e) A csak kézzel mosható, vagy egyéb figyelmeztető címkével ellátott ruhákat csak a megfelelő programmal mossa ki.
- f) A makacs foltokat kezelje megfelelően a mosás előtt.
- g) A nadrágokat és a kényes ruhákat kifordítva mossa.
- h) Az olyan szennyeset, melyen liszt, mészkőpor, tejpor, stb. található, a készülékbe történő behelyezés előtt alaposan rázza ki.

8.3 A szennyes betöltése és kiszedése

- a) Nyissa ki a betöltőajtót.
- b) Ne tömörítse túlságosan össze a készülékbe betöltött szennyeset.
- c) Nyomja be az ajtót, míg egy kattató hangot nem hall.
- d) Ügyeljen arra, hogy az ajtó ne csípjen oda ruhadarabokat. A program indításakor az ajtózár automatikusan bekapcsol.
- e) A mosási program befejezése után az ajtó zárja azonnal kioldódik. Ekkor kinyithatja a betöltőajtót. Ha az ajtó nem nyílik, kövesse „A betöltőajtó nem nyitható ki.” pontnál leírt utasításokat a Hibaelhárítás című részben.

8.4 A mosószer használata

8.4.1 Mosószeradagoló fiók

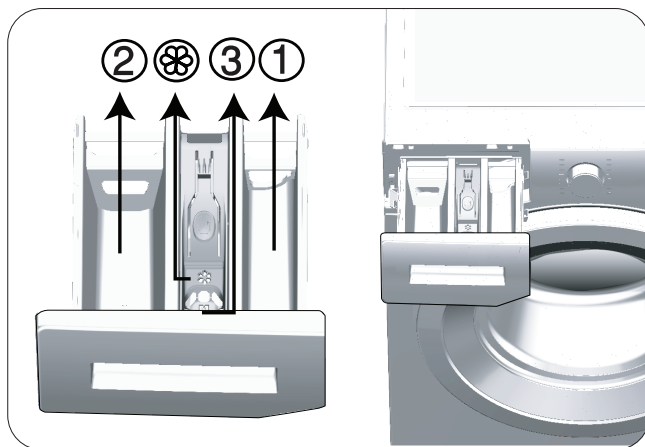

A mosószeradagoló fiók három részből áll:

- (1) előmosáshoz
- (2) főmosáshoz
- (3) öblítéshez

- (☼) ezen felül az öblítő adagolójában egy szifon is található.

8.4.2 Mosószer, öblítő és egyéb tisztítószer

- A program kezdete előtt öntsön a gépbe mosószert és öblítőt.
- Amennyiben előmosás nélküli programot használ, ne öntsön mosószert az előmosó rekeszbe.
- Mosószeres zacskó vagy mosólabda használata esetén soha ne válasszon előmosást használó programot. A mosószeres zacskót vagy a mosólabdát közvetlenül a mosandó ruha közé helyezze.
- A program futása alatt soha ne hagyja nyitva a mosószeradagoló fiókot!

8.4.3 A mosószer kiválasztása



VIGYÁZAT!

- Ne használjon szappanport.
- Kizárólag mosógépekhez készült mosószert használjon.



MEGJEGYZÉS

- Az alkalmazandó mosószer típusa az anyag jellegétől és színétől függ.

- a) Színes és fehér ruhaneműhöz más-más mosószert használjon.
- b) A kényes ruhákat speciális, kizárólag kényes ruhákhoz használható mosószerral mossa (pl. folyékony mosószert, gyapjúsampon, stb.).
- c) Színes ruhák és paplan mosásakor folyékony mosószert célszerű használni.
- d) Gyapjú ruhákat speciális gyapjú mosószerral mosson.

8.4.4 A mosószert mennyiségének beállítása

- a) A használandó mosószert mennyisége attól függ, hogy mennyi ruhát kell kimosni, mennyire piszkosak a ruhák, illetve milyen a vízkeménység.
- b) Ne használjon a csomagoláson feltüntetett mennyiségnél több mosószert, így elkerülheti a túlzott mértékű habzást, emellett spórolhat és a környezetet is kíméli.
- c) Kisebb mennyiségű és kevésbé koszos ruhákhoz kevesebb mosószert használjon.

8.4.5 Folyékony mosószerek vagy gélek használata

- a) Helyezze be a folyékony mosószert tartó tartályt a „2” számú rekeszbe.
- b) Ha a folyékony mosószert besűrűsödött, hígítsa fel vízzel mielőtt a rekeszbe töltené.

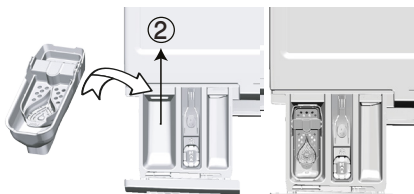

8.4.6 Ha a terméket felszerelték folyékony mosószeres résszel

- a) Amikor folyékony tisztítószer szeretne használni, a megjelölt ponton forgassa a készüléket. A leeső rész akadályt fog képezni a folyékony tisztítószernek.
- b) A leeső rész akadályt fog képezni a folyékony mosószernek. Ha szükséges, tisztítsa meg a szerkezetet vízzel, helyben vagy eltávolítás után.
- c) Ha por alakú mosószert használ, akkor a szerkezetet a felső pozícióban kell rögzíteni.

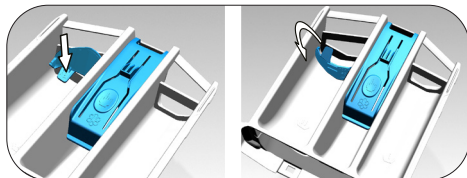

8.4.7 Tablettás és kapszulás mosószerek használata

- a) Ha a tableta egy folyékony mosószert tartalmazó kapszula, közvetlenül a dobba kell tenni a mosás megkezdése előtt.
- b) A tablettás mosószert a mosószertartó rekeszbe vagy közvetlenül a dobba is behelyezheti.

8.4.8 Öblítő használata

- a) Töltse az öblítőt a mosószeradagoló fiók öblítő rekeszébe.
- b) Az öblítőt soha ne töltse az öblítőrekeszben jelzett (> max <) szint fölé.
- c) Ha az öblítő besűrűsödött, hígítsa fel vízzel, mielőtt a mosószeradagolóba töltené.



FIGYELMEZTETÉS!

- Ruhái lágyításához ne használjon folyékony mosószereket vagy egyéb tisztítószereket, kizárólag mosógépekhez készült öblítőszeret használjon.

8.4.9 Keményítő használata

- a) Töltse be a folyékony vagy por alapú keményítőt az öblítőadagoló rekeszbe, és indítsa el az öblítő programot.
- b) Ne használjon öblítőt és keményítőt egyszerre.
- c) A keményítő használata után futtassa le a dobtisztító ciklust az Első használat című fejezetben leírtak szerint.

8.4.10 Vízkőoldó használata

- a) Minden esetben kizárólag mosógéphez készült vízkőoldót használjon.

8.4.11 Fehérítők használata

- a) Válasszon ki egy programot előmosással. Töltsön fehérítőt az előmosás adagolórekeszébe, miközben a készülék vizet szív fel az előmosás kezdetekor.
- b) Soha ne keverje össze a mosószert és a fehérítőt.
- c) A bőrirritáció elkerülése érdekében nagyon kevés fehérítőszer használjon (50 ml) és öblítse ki alaposan a ruhákat.
- d) Ne öntse a fehérítőt a ruhákra.
- e) Ne használjon fehérítőt színes ruhákhoz.
- f) Oxigén alapú fehérítők esetén alacsony hőmérsékletű programot válasszon.
- g) Az oxigén alapú fehérítők a mosószerral együtt alkalmazhatók.

8.5 Mosási program időtartamának kijelzése

A mosási program időtartama a gép kijelzőjén látható a program kiválasztása közben. A mosógépbe pakolt ruhamennyiségtől, habzástól, kiegyenlítetlen betöltési feltételektől, áramellátásbeli és víznyomásbeli ingadozásoktól, valamint a programbeállításoktól függően a mosási program időtartama automatikusan beállítódik a program közben.

KIVÉTELES ESETEK: A Cottons és Cotton Eco (pamut és pamut eco) programok megkezdésekor a kijelző a betöltési mennyiség felére vonatkozó időtartamot mutatja. Ez a leggyakoribb felhasználási mód. 20-25 perccel a program elindítása után a mosógép megállapítja a betöltött ruha mennyiségét. Amennyiben a megállapított mennyiség nagyobb, mint a kapacitás fele, a mosási program ennek megfelelően módosul és a program időtartama automatikusan megnő. A program változását a kijelzőn is nyomon követheti.

9. Programok és segédfunkciók

9.1 Programválasztás



MEGJEGYZÉS

- Az egyes programok maximális centrifugálási sebessége az adott ruhatípusnak megfelelően korlátozott.
- A program kiválasztásakor mindig vegye figyelembe az anyag típusát, színét, koszosságát és maximális mosási hőmérsékletét.
- Mindig a lehető legalacsonyabb megfelelő hőmérsékletet válassza. Magasabb hőmérsékletű mosás során nagyobb a gép energiafogyasztása.

a) A programválasztó gomb segítségével válassza ki a kívánt programot.

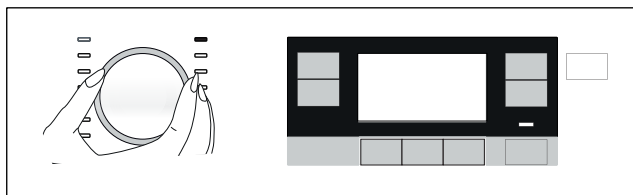

MEGJEGYZÉS

- Ha nem indít el programot vagy amennyiben a program kiválasztása alatt 10 percen belül nem nyom meg egy gombot sem, a készülék automatikusan kikapcsol. A kijelző és az összes jelzőlámpa kikapcsol.
- Ha megnyomja a Be-/kikapcsológombot, akkor az alapértelmezett program adatai megjelennek a kijelzőn.

9.2 Programok

AquaTech technológia

Ez a technológia a víz erejét használva helyettesíti a dob intenzív mozgásait a mosási folyamat során. Segítségével a mosás időtartama lerövidül, és azonos mosási teljesítmény mellett kíméletesebb a ruhákhoz is.

A dob felső részéből mosószeres vízpermet kerül a ruhákra, amikor a dob nem forog. Ez a fázis a mosási ciklus során az adott program szerint eltérő időpontokban történik. Az AquaTech vízpermetező rendszer aktiválása általában a mosási ciklus 25. és 60. perce között következik be a töltettől és a választott hőmérséklettől függően. Bizonyos programok esetén az AquaTech vízpermetező rendszer a ciklus elején aktiválódik (a mosás 3-10. percében).



MEGJEGYZÉS

- A mosás típusát és mosási javaslatokat a ruhadarabok címkéjén találja.

• Cottons Eco (Pamut Eco)



Ezt a programot használja a normál szennyezettőségű, tartós pamutból és vászonnál készült ruhákhoz. Bár a mosási idő hosszabb, mint az összes többi program esetében, komoly energia- és vízmegtakarítást biztosít. A tényleges vízhőmérséklet eltérhet a megállapított mosási hőmérséklettől. Amennyiben kevesebb ruhát rak be a gépbe (pl. a betölthető mennyiség felét, vagy kevesebbet), a program bizonyos szakaszainak időtartama automatikusan lerövidülhet. Ebben az esetben az áram- és vízfogyasztás csökken és a mosás gazdaságosabbá válik.



MEGJEGYZÉS

- A tényleges vízhőmérséklet eltérhet a megállapított mosási hőmérséklettől.

• Cottons (Pamut)

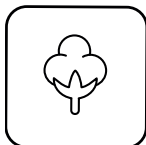

Ezzel a programmal moshatja ki a tartós pamut anyagú ruhaneműit (pl. lepedők, ágynemű, törölközők, fürdőköntösök, alsónemű stb.). Ha megnyomja a „Gyorsmosás” gombját, az intenzív mosásnak köszönhetően hatékony mosási teljesítményt érhet el annak ellenére, hogy a program időtartalma jelentősen rövidebb. Ha a „Gyorsmosás” gombját nem nyomja meg, kiváló mosási és öblítési teljesítményt érhet el erősen szennyezett ruháinál is.

• Synthetics (Szintetikus)



Ezzel a programmal szintetikus anyagú ruhaneműket (pl. ingeket, blúzokat, szintetikus/pamut vagyes szöveteket stb.) moshat ki. Ha megnyomja a „Gyorsmosás” gombját, a mosás időtartalma jóval rövidebb lesz, és mosási teljesítmény is magas lesz. Ha a „Gyorsmosás” gombját nem nyomja meg, kiváló mosási és öblítési teljesítményt érhet el erősen szennyezett ruháinál is.

• Woollens / Hand Wash (Gyapjú / kézi mosás)



Használja a gyapjú/kényes ruhanemű mosásához. Válassza ki a ruhák címkéjén feltüntetettnek megfelelő hőmérsékletet. A ruhákat igen kíméletesen mossa, hogy azok ne károsodjanak.

Az érzékeny anyagból készült, max. 2 kg tömegű függönyöket ezzel a programmal mossa. Ha fehérebb függönyöket szeretne, használjon folteltávolítót vagy mosóport.

• Hygiene+ (Higiénia+)



A program elején alkalmazott gőzölési fázis lehetővé teszi a szennyeződések felpuhítását.

Ez a program antiallergén, higiénikus mosást, magas hőmérsékleti szintet, intenzív és hosszú mosási időt igénylő ruhákhoz (babaruhákhoz, ágyneműkhöz, alsóneműkhöz, pamut ruhákhoz, stb.) használható. A nagyfokú higiéniaról a program előtt alkalmazott gőzölés, a hosszú melegítés és a kiegészítő öblítési fázis gondoskodik.

- A programot a „The British Allergy Foundation”

(Allergy UK) a 60 °C-os opció kiválasztásával tesztelte, és tanúsította, hogy a program a baktériumok és a penész mellett hatékonyan távolítja el az allergén anyagokat is.



Az Allergy UK a British Allergy Association márkaneve. A jóváhagyási pecsétet azzal a céllal alkották meg, hogy javaslataival segítse az embereket a termékkel kapcsolatban, hogy az korlátozza / csökkenti / eltávolítja az allergéneket, és jelentősen csökkenti az allergének mennyiségét olyan környezetben, ahol allergiás betegek élnek. Célja tehát, hogy biztosítékot adjon arról, hogy a termékek tudományos teszteken és vizsgálatokon mentek át annak érdekében, hogy mérhető eredmények születessenek.



MEGJEGYZÉS

- Amikor ezt a programot választja, bekapcsol a Gőzölő funkció. Ne használjon folyékony mosószert, ha a készülék nem rendelkezik folyékonymosószer-tartó kupakkal vagy adagoló funkcióval. Ellenkező esetben folt maradhat a ruhákon.

• Dark Care / Jeans (Sötét ruhák / Farmer)



Ezzel a programmal őrizheti meg sötét ruhái és farmerei színét. A program a különleges mozgásának köszönhetően még alacsony hőmérsékleten is magas mosási teljesítményt nyújt. Kifejezetten sötét ruhákhoz való folyékony mosószer vagy gyapjúmosószer használatát javasoljuk. Kényes, pl. gyapjút tartalmazó ruháit ne mossa ezzel a programmal.

• Outdoor / Sports (Kültéri / Sport)



Ezzel a programmal moshatja pamut/szintetikus vegyes anyagokat vagy vízlepergető borítással (pl. gore-tex) rendelkező kültéri- és sportruháit. Különleges forgómozgásainak köszönhetően biztosítja ruháinak gyengéd tisztítását.

• Spin+Drain (Centrifugálás+Leeresztés)

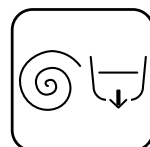

Ezt a programot használja a gépben lévő víz leeresztésére.

• Rinse (Öblítés)

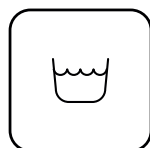

Ezt a programot akkor használja, ha külön szeretne öblíteni és keményíteni.

• Shirts (Ingek)



Ezzel a programmal moshatók a pamut, a szintetikus és a vegyes anyagú ingek is. Csökkenti a gyűrődéseket. Ha megnyomja a „Gyorsmosás” gombját, akkor az előkezelési algoritmus lesz végrehajtva.

- Vigye fel az előkezelő szert közvetlenül a ruhákra vagy adagolja a mosószerrel együtt amikor a gép elindul, hogy vizet vezessen el a fő mosórekeszből. Így sokkal rövidebb idő alatt ugyanolyan teljesítményt érhet el, mint a normál mosásnál. Ráadásul megnő az ingek élettartama is.

• Gentle Care (Kényes)



Ez a program a kényes ruhaneműk pl. pamut/szintetikus vegyes kötött ruhák vagy harisnyák mosására alkalmas. Ez a program kíméletesebb mosási műveletet alkalmaz. Azokat a ruhákat, amelyeknek szeretné megőrizni a színét, mossa 20 fokon vagy válassza ki a hidegmosás opciót.

• Daily Express / Xpress Super Short (Napi expressz / Expressz rövid)



Ezzel a programmal az enyhén koszos és foltnélküli pamut ruhák moshatók ki gyorsan. Ha megnyomja a „Gyorsmosás” gombot, akkor a program időtartama 14 percre csökken. Így legfeljebb 2 (két) kg ruhát moshat ki.

• StainExpert (Foltmester)



A készülék rendelkezik egy különleges folteltávolító programmal is, amely a lehető leghatékonyabban távolítja el a különböző folt típusokat. Ezt a programot kizárólag tartós, színtartó pamut ruhák mosásához használja. Ne mosson vele kényes és színeresztő ruhákat. Mosás előtt ellenőrizze a ruhák címkéit (javasoljuk olyan pamut ingekhez, nadrágokhoz, rövidnadrágokhoz, pólókhoz, babaruhákhoz, pizsamákhoz, kötényekhez, asztalterítőkhöz, ágyneműkhöz, lepedőkhöz, fürdő- és strandtörölközőkhöz, zoknikhoz, és alsóneműkhöz, melyek alkalmasak magas hőmérsékletű és hosszú idejű mosáshoz). A mosást 3 különböző csoportba tartozó, 24 különböző típusú folthoz használhatja, melyeket moshat a „Gyorsmosás” gomb megnyomásával is. Az alábbiakban találja azoknak a foltoknak a típusait, melyeket gyorsmosással moshat. A kiválasztott folttypustól függően a különleges program beállítja az öblítés tartási idejét, a mosás intenzitását, és a mosási és öblítési időt.

Az alábbiakban találja azoknak a foltoknak a típusait, melyeket gyorsmosással moshat:

| | |
|-----------------------------------|--------------------|
| Ha a gyorsmosás nincs kiválasztva | Izzadtság |
| | Szennyezett gallér |
| | Ételmaradék |
| | Majonéz |
| | Salátaöntet |
| | Smink |
| | Gépolaj |
| Bébiétel | |

| | |
|---|-----------|
| Ha a „Gyorsmosás” gombot egyszer nyomja meg | Vér |
| | Csokoládé |
| | Puding |
| | Fű |
| | Sár |
| | Tojás |
| | Vaj |
| | Curry |

| | |
|---|------------|
| Ha a „Gyorsmosás” gombot kétszer nyomja meg | Tea |
| | Kávé |
| | Gyümölcslé |
| | Ketchup |
| | Vörösbor |
| | Keményítő |
| | Lekvár |
| | Szén |

- Válassza ki a feltávolító programot.
- A fentiek közül válassza ki az eltávolítani kívánt szennyeződéstípust, majd nyomja meg a „Gyorsmosás” gombot. További információért lásd a Programbeállítások fejezetet.
- Alaposan olvassa el a ruhadarabok mosási címkéjét, és ellenőrizze, hogy a megfelelő hőmérsékletet és forgási sebességet állította be.

• Duvet / DownWear (Ágynemű / Vattapaplan)



MEGJEGYZÉS

- Paplanon kívül más egyebet, például szőnyeget ne mosson a gépben. Ellenkező esetben a gép maradandó sérüléseket szenvedhet.
- Egyszerre csak 1 kétrétegű paplant tegyen a gépbe (200 x 200 cm). A pamutot tartalmazó paplanok, párnák stb. gépben nem moshatók.

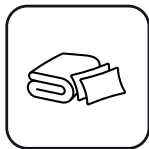

Ezzel a programmal moshatók a „géppel mosható” jelöléssel ellátott szállított paplanok. Ellenőrizze, hogy jól helyezte-e be a gépbe a paplant, nehogy károsodjon a gép vagy a paplan. Mielőtt betenné a paplant, vegye le róla az ágyneműhuzatot. Hajtsa félbe a paplant, és úgy tegye azt be a gépbe. Tegye be a gépbe a paplant és közben figyeljen arra, hogy olyan módon helyezze el, hogy az ne érjen hozzá a csőrüghöz vagy az üveghez.

• auto (Automata program)



Ezt a programot használja gyakran mosandó pamut, szintetikus vagy kevertszál (pamut+szintetikus) ruhák esetén. A program érzékeli a mosandó ruha típusát és mennyiségét, és a vízfogyasztást, illetve a programidőt automatikusan annak megfelelően állítja be.



VIGYÁZAT!

- Ne mossa ezzel a programmal a gyapjúból készült, illetve a kényes ruhákat.
- Válasszon megfelelő hőmérsékletet, ha a hőmérséklet-kijelzőn látható hőmérséklet nem felel meg a ruhacímkén szereplő figyelmeztetésnek.

Az automata program a szennyezettség fokától és a szennyes típusától függő maximális mosási hőmérséklete 60°C. Erősen szennyezett fehér ruhák és makacs foltok (gallér, zoknin található szennyeződés, izzadságfolt stb.) esetén a mosási teljesítmény lehet, hogy nem éri el a kívánt szintet. Ilyenkor javasoljuk, válassza a Pamut programot előmosással és a hőmérsékletet állítsa 50-60°C-ra.

Az automata program segítségével számos típusú ruhanemű helyesen felismerhető és biztonságosan mosható.

• CoolClean



Közepesen szennyezett, tartós gyapjú/szintetikus ruhanemű mosásához ajánlott. Az hatékony tisztítás köszönhetően az intenzív mosásnak és a kettős vízfűvőka rendszernek.

9.3 Programtáblázat

| HU | Programok | Max betöltés (kg) | Vízfogyasztás (l) | Energiafogyasztás (kWh) | Max. sebesség** | Kiegészítő funkció | | | | Választható hőmérséklet-tartomány °C |
|--|-----------|-------------------|-------------------|-------------------------|-----------------|--------------------|----------|---------------|----------------|--------------------------------------|
| | | | | | | Gőz | Előmosás | Extra öblítés | Gyűrődésgátás+ | |
| Cottons | 90 | 9 | 93 | 2,45 | 1400 | • | • | • | • | Hideg-90 |
| | 60 | 9 | 93 | 1,65 | 1400 | • | • | • | • | Hideg-90 |
| | 40 | 9 | 92 | 0,95 | 1400 | • | • | • | • | Hideg-90 |
| | 20 | 9 | 92 | 0,45 | 1400 | • | • | • | • | Hideg-90 |
| Cottons Eco | 60 | 9 | 56,5 | 0,635 | 1400 | | | | | Hideg-60 |
| | 60 | 4,5 | 45,1 | 0,345 | 1400 | | | | | Hideg-60 |
| | 40 | 4,5 | 45,1 | 0,355 | 1400 | | | | | Hideg-60 |
| Synthetics | 60 | 4 | 145 | 1,30 | 1200 | • | • | • | • | Hideg-60 |
| | 40 | 4 | 145 | 0,85 | 1200 | • | • | • | • | Hideg-60 |
| Daily Express / Xpress Super Short | 90 | 9 | 88 | 2,00 | 1400 | • | | • | • | Hideg-90 |
| | 60 | 9 | 68 | 1,05 | 1400 | • | | • | • | Hideg-90 |
| | 30 | 9 | 28 | 0,15 | 1400 | • | | • | • | Hideg-90 |
| Daily Express / Xpress Super Short + Express | 30 | 2 | 14 | 0,15 | 1400 | • | | • | • | Hideg-90 |
| Dark Care / Jeans | 40 | 4 | 167 | 0,95 | 1200 | • | • | * | • | Hideg-40 |
| Woollens / Hand Wash | 40 | 2 | 72 | 0,46 | 1200 | | | • | | Hideg-40 |
| Gentle Care | 40 | 4 | 87 | 0,65 | 800 | | | • | | Hideg-40 |
| Duvet / Down Wear | 60 | - | 108 | 0,86 | 1000 | • | | • | | Hideg-60 |
| Outdoor / Sports | 40 | 4 | 80 | 0,28 | 1200 | | • | | | Hideg-40 |
| Shirts | 60 | 4 | 126 | 1,15 | 800 | • | • | • | • | Hideg-60 |
| StainExpert | 60 | 4,5 | 186 | 1,50 | 1400 | | • | | | 30-60 |
| Hygiene+ | 90 | 9 | 233 | 2,12 | 1400 | * | | * | | 20-90 |
| CoolClean | 30 | 5 | 122 | 0,24 | 1400 | | | | • | Hideg-30 |
| Auto | 30 | 9 | - | - | 1400 | • | | • | • | Hideg-60 |
| Dobtisztítás+ | 70 | - | 175 | 1,95 | 600 | * | | | | 70 |



• : Választható.

* : Automatikusan kiválasztott funkciók, nem törölhetők.

** : Energiacímke program (EN 60456 Ed.3)

*** : Ha a gép maximális centrifugázási sebessége alacsonyabb, mint ez az érték, akkor csak a maximális centrifugázási sebességet lehet kiválasztani.

- : Tekintse meg a program leírását a maximális ruhamennyiséget illetően.

** A „Pamut Gazdaságos 40°C” és a „Pamut Gazdaságos 60°C” standard programok. Ezek a programok „40°C pamut standard program” és „60°C pamut standard program” néven ismertek, és a kijelzőn mint   szimbólumok szerepelnek.



MEGJEGYZÉS

- A víz- és az energiafogyasztás a víznyomás, a vízkeménység és a hőmérséklet, a környezeti hőmérséklet, a szennyes típusa és mennyisége, a kiválasztott kiegészítő funkciók és a tápfeszültség ingadzásai függvényében a fenti táblázatban jelzettől eltérhet.
- A mosási idő a gép kijelzőjén látható a program kiválasztása közben. A gépbe helyezett szennyes mennyiségétől függően 1-1,5 órás különbség lehet a kijelzőn mutatott időtartam és a mosási ciklus tényleges időtartama között. Az időtartam rövidesen a mosás elindítása után automatikusan frissül.
- A segédfunkció választhatóságát a gyártó módosíthatja. A gyártó eltávolíthatja a meglévő funkciókat, illetve más funkciókat adhat hozzá.
- „A gyártó fenntartja a jogot a táblázatban megadott programok és segédfunkciók módosítására. Miközben a változtatások nem módosítják a gép teljesítményét, az egyes programlépések és azok időtartama változhat.”

Indikatív értékek a szintetikus programokhoz (HU)

| | Töltő súly (kg) | Vízfogyasztás (l) | Energiafogyasztás (kWh) | Program időtartama (perc) * | Maradék nedvességtartalom (%) ** | Maradék nedvességtartalom (%) ** |
|-----------------------|-----------------|-------------------|-------------------------|-----------------------------|----------------------------------|----------------------------------|
| | | | | | ≤ 1000 rpm | > 1000 rpm |
| Szintetikus 60 | 4 | 75 | 1,30 | 110/130 | 45 | 40 |
| Szintetikus 40 | 4 | 72 | 0,85 | 110/130 | 45 | 40 |

* A program Ön által kiválasztott mosási ideje a gép kijelzőjén látható. Előfordulhat, hogy a tényleges mosási idő némiképp eltér a kijelzőn látható értéktől.

A maradék nedvességtartalom-értékek a kiválasztott centrifugálási sebesség szerint eltérőek lehetnek **

9.4 Segédfunkció választása



MEGJEGYZÉS

- Ha a jelenlegi programhoz nem választható segédfunkciót próbál kiválasztani, a megfelelő segédfunkció kijelző lámpája nem fog villogni és hangfigyelmeztetés hallható. A választható funkciókat világító keret jelzi.
- Ha második segédfunkcióként olyat választ ki a gép elindítása előtt, amelyik összeférhetetlen az elsővel, akkor az első segédfunkció törlődik és csak a második marad aktív.
- Olyan segédfunkciót nem lehet kiválasztani, mely összeférhetetlen a főprogrammal. (Lásd: „Program- és fogyasztási táblázat”)
- Egyes programokhoz olyan segédfunkciók tartoznak, amelyeket egyidejűleg kell működtetni. E funkciók nem törölhetők. Az ilyen segédfunkció kerete nem, csak a belső terület világít.

- a) A program megkezdése előtt válassza ki a kívánt segédfunkciót.
- b) A kiválasztott segédfunkció jelzőfénye kigyullad.

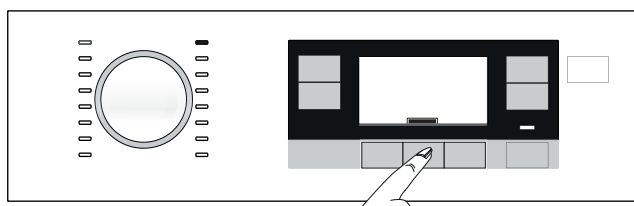

MEGJEGYZÉS

- A mosás elindulását követően az aktuális programnak megfelelő segédfunkciókat választhat ki. Amennyiben a mosási program már elérte azt a pontot, ahol segédfunkció nem választható ki, hangfigyelmeztetés lesz hallható.

9.4.1 Segédfunkciók

• Előmosás

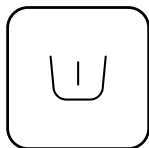

Előmosás csak erősen szennyezett ruhanemű esetén ajánlott. Előmosás nélkül energiát, vizet, mosószert és időt spórolhat.

• Extra öblítés



E funkció lehetővé teszi a gép számára, hogy a főmosást követő öblítésen túl egy külön öblítést is elvégezzen. Ily módon az érzékeny bőrűek (csecsemők, allergiás személyek stb.) számára minimálisra csökkenthető a ruhákon maradó mosószert mennyisége.

• Gőz



Kis mennyiségű makulátlan pamut, szintetikus vagy vegyes ruhanemű esetében ezzel a programmal csökkentheti a gyűrődéseket és a vasalási időt.

9.4.2 Lásd a „Funkciók és programok kiválasztása a funkciógombok 3 másodpercig történő nyomva tartásával” című résznél

• Dobtisztítás+



VIGYÁZAT!

- Ez nem egy mosási program. Kizárólag karbantartási célokat szolgál.
- Ne indítsa el ezt a programot, ha bármi van a gépben. Ellenkező esetben a gép érzékeli, hogy a dob nem üres, és leállítja a programot.



A program kiválasztásához tartsa lenyomva a Segédfunkció 1 gombot 3 másodpercig. Használja rendszeresen (1-2 havonta) a dob megtisztításához és a szükséges higiénia biztosításához. A programot gőzölés előzi meg, hogy a dobban lévő szennyeződések felpuhuljanak. Úgy működtesse a programot, hogy a gép teljesen üres. A jobb eredmények érdekében tegyen mosógépekhez használatos vízkőoldót a mosószert rekeszébe. „2”. A program végeztével nyissa ki a betöltőajtót, hogy a belseje kiszáradhasson.

• Gyűrődésgátlás+



A funkció kiválasztásához tartsa nyomva a Segédfunkció 3 gombot 3 másodpercig, és az adott művelethez tartozó ellenőrző fény bekapcsol. Ha ezt választja, a dob a program végén a gyűrődések elkerülése érdekében legfeljebb 8 órán keresztül forogni fog. A 8 órás időtartam alatt leállíthatja a programot, és bármikor kiveheti a ruhákat. A funkció leállításához nyomja meg a funkcióválasztó gombot vagy a gép be-/kikapcsoló gombját. A program ellenőrző fénye a funkció leállításáig vagy a művelet befejezéséig égve marad. Ha a funkciót nem állította le, az a következő mosási ciklusokban is aktív marad.

• Gyerekzár

Annak érdekében, hogy a gyermekek ne piszkálhassák a készüléket, használja a gyerekzárát. Ezzel elkerülhető, hogy a gyermekek módosításokat végezzenek egy futó programon.



MEGJEGYZÉS

- A készüléket a Be-/kikapcsoló gombbal lehet be- és kikapcsolni, ha a gyerekzár aktív. A készülék ismételt bekapcsolásakor a program onnan folytatódik, ahol az le lett állítva.

A gyerekzár aktiválása:



- Tartsa lenyomva 3 másodpercig a Segédfunkció 2 gombot.
- A programválasztás kijelzője visszaszámol 3-tól.
- A programválasztás kijelzőjén megjelenik a „szimbólum”.

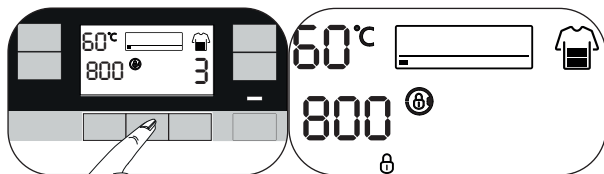

A gyerekzár kikapcsolása:

- Tartsa lenyomva 3 másodpercig a Segédfunkció 2 gombot.
- A programválasztás kijelzője visszaszámol 3-tól.
- A programválasztás kijelzőjéről eltűnik a „szimbólum”.

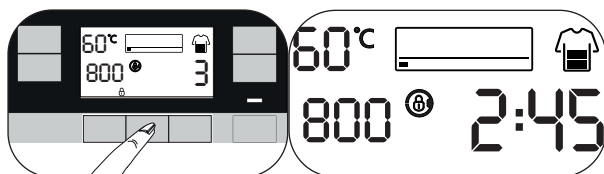

10. Program beállítása

10.1 Hőmérséklet kiválasztása



- Egy adott program kiválasztásakor a kijelzőn megjelenik egy hőmérsékleti érték, amely ahhoz a programhoz ajánlott.
- A hőmérséklet csökkentéséhez nyomja meg a Hőmérséklet beállítógombját. A hőmérséklet így fokozatosan csökkenthető.
- A hőmérséklet a „Hideg” beállítás után visszalép a lista elejére, azaz a programnak megfelelő legmagasabb hőmérsékletre.

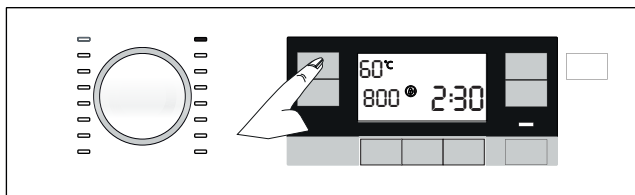

10.2 Centrifugázási sebesség kiválasztása

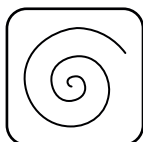

- Egy új program kiválasztásakor az adott programhoz tartozó ajánlott centrifugázási sebesség látható lesz a kijelzőn.
- A sebesség csökkentéséhez nyomja meg a Centrifugázás sebesség beállítógombját. Így a sebesség fokozatosan csökken.
- A gomb ismételt megnyomására megjelenik a programnak megfelelő legmagasabb sebesség.

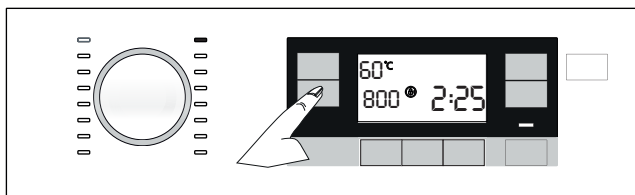

- Az „Öblítés-tartás” és „Nincs centrifugázás” beállítások a sebességfokozatok után jelennek meg.

• Öblítés-tartás



Ha a program végeztével nem veszi ki azonnal a ruhákat, akkor kiválaszthatja az öblítés tartása funkciót, ezzel a ruhák az utolsó öblítőtúvízben maradnak és megelőzhető a ruhák meggyűrődése, amikor nincs víz a gépben. Amennyiben a folyamat után centrifugázás nélkül kívánja leeresztetni a vizet, nyomja meg a Start / Szünet gombot. A program ezután folytatódik, és befejezi a víz leeresztését.

Ha a vízben tartott szennyest szeretné kicentrifugázni, akkor állítsa be a centrifugázás sebességét, majd nyomja meg a Start / Szünet gombot. A program ekkor folytatódik. A vizet a gép leereszti, a ruhákat kicentrifugázza, és a program végig lefut.

• Nincs centrifugázás



Használja ezt a funkciót, ha nem akarja centrifugálni a ruhákat a program végén.

10.3 Gyorsmosás funkció (Rapido)

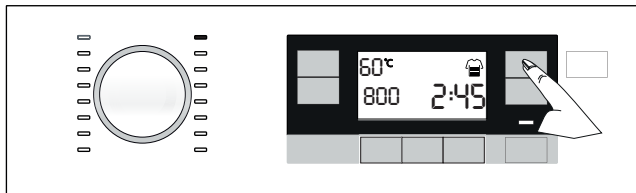

A program kiválasztása után a program idejének lerövidítéséhez nyomja meg a gyorsmosás beállítógombját. Egyes programok esetében a mosási idő több mint 50%-kal lerövidíthető. Ennek ellenére jó mosási teljesítmény érhető el, mert megváltozott az algoritmus.

Bár ez programonként eltérő, a gyorsmosás funkciógombjának az egyszeri megnyomásával a program futási ideje egy bizonyos szintre lecsökken, ha pedig a gombot ismét megnyomja, az idő a minimális szintre csökken.

A jobb mosási teljesítmény elérése érdekében ne használja a gyorsmosási funkciót, ha erősen szennyeződött ruhákat mos.

A gyorsmosási gombbal akkor csökkentse le a mosási időt, ha a ruhanemű enyhén vagy mérsékelten szennyeződött.



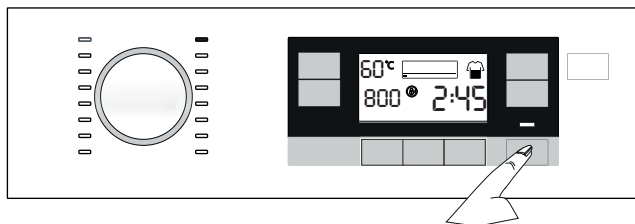

10.4 A program elindítása

- A program elindításához nyomja meg a Start / Szünet gombot.
- A program indulását jelző programjelző lámpa felkapcsol.



10.5 Programfázisok

- Az alábbi szimbólumok jelennek meg a programkövető kijelzőn a program elindítása után.

-  - Mosás
-  - Öblítés
-  - Centrifugázás
-  - Vége
-  - Gyűrdésgátlás+ (Amint a megfelelő funkciót kiválasztotta, ez a szimbólum kigyullad és égve marad addig, míg vissza nem vonja. Lásd a „Funkciók és programok kiválasztása a funkciógombok 3 másodpercig történő nyomva tartásával” című résznel)

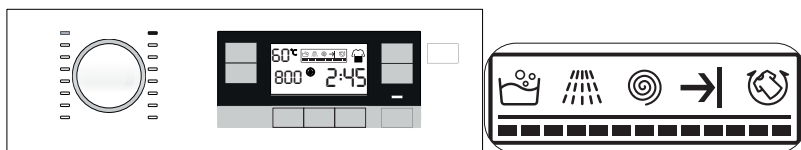

MEGJEGYZÉS

- Ha a készülék nem tud vizet felvenni, a kijelzőn a „Nincs víz” szimbólum jelenik meg. A program fázisai ekkor nem folytatódnak.



10.6 Program vége



- a) Ha a program a végéhez ér, a képernyőn a „Befejezés” szimbólum jelenik meg.

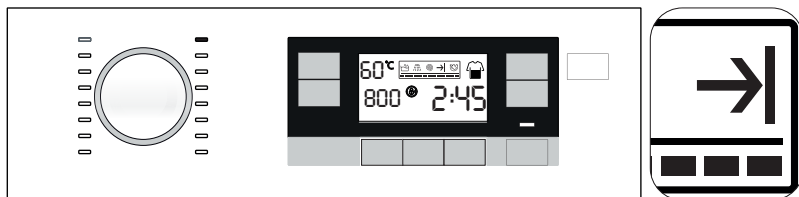

MEGJEGYZÉS

- Ha 10 percig nem nyomja meg egyik gombot sem, a készülék automatikusan kikapcsol. A kijelző és az összes jelzőlámpa kikapcsol.
- Ha megnyomja a Be- / Kikapcsoló gombot, a már befejeződött programlépések megjelennek a kijelzőn.

- b) Szedje ki a ruhákat a készülékből.
- c) A termék kikapcsolásához tartsa lenyomva a Be-/kikapcsológombot 3 másodpercig.
- d) Zárja el a készülékhez csatlakoztatott csapot.
- e) Húzza ki a készüléket a konnektorból.

11. Programopciók

11.1 A befejezési idő beállítása



MEGJEGYZÉS

- A Befejezési idő aktiválásakor ne használjon folyékony mosószert tartócsésze nélkül. Fennáll a ruhák elszíneződésének veszélye.
- A Befejezési idő kiválasztását követően a képernyőn megjelenő időtartam a befejezési időből plusz a kiválasztott program időtartamából tevődik össze.



- a) A Befejezési idő funkció segítségével a program elindítása akár 24 órával is eltolható. A Befejezési idő gombjának megnyomását követően a kijelzőn megjelenik a program befejeződésének becsült ideje. A Befejezési idő beállításakor a Befejezési idő kijelzője világít.

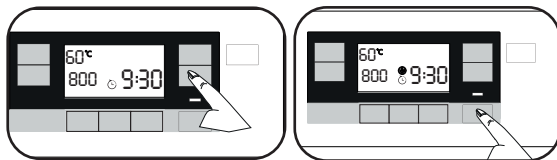

- b) Nyissa ki a betöltőajtót, tegye be a ruhákat és adja hozzá a mosószert stb.
- c) Válassza ki a mosási programot, a hőmérsékletet, a centrifugázási sebességet, és ha szükséges, a segédfunkciókat.
- d) A Befejezési idő gombjának megnyomásával válassza ki a kívánt befejezési időt. A Befejezési idő kijelzője világít.
- e) Csukja be a betöltőajtót.
- f) Nyomja meg a Start / Szünet gombot. Az idő visszaszámlálása elkezdődik. A kijelzőn látható hátralévő idő közepén lévő „:” szimbólum elkezd villogni, és a betöltőajtó zárja aktiválódik.



MEGJEGYZÉS

- A Start / Szünet gomb megnyomása után 10 másodperccel a készülék készenléti módba kapcsol, ha az ajtót nem csukják be, és a Befejezési idő beállításának szimbóluma, illetve a Start / Szünet gomb elkezd villogni.

Ruhák betöltése a Befejezési idő visszaszámlálásának végén.

- Nyomja meg a Start / Szünet gombot.
- A betöltőajtó kinyílik, az ajtó szimbóluma a kijelzőn pedig kialszik.
- Nyissa ki a betöltőajtót, és helyezze be a ruhákat a gépbe.
- Csukja be a betöltőajtót.
- Nyomja meg a Start / Szünet gombot.

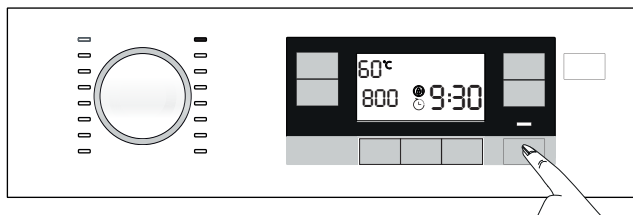

11.1.1 Befejezési idő bellítésének törlése

- Ha törölni szeretné a Befejezési idő funkciót, nyomja meg a Be-/kikapcsológombot 3 másodpercig a gép ki- és bekapcsolásához.

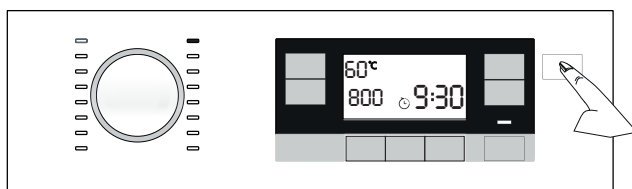

11.2 A gép készenléti üzemmódba állítása és ruhák hozzáadása

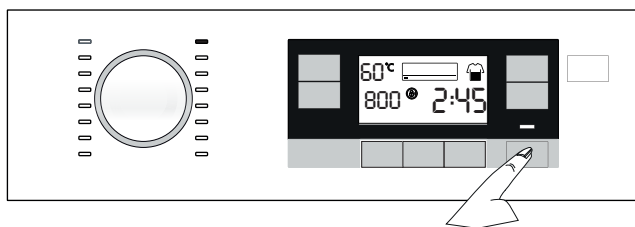

- A program futtatása közben a gép szünet üzemmódba kapcsolásához nyomja meg a Start/Szünet gombot.
- A Start/Szünet jelzőfénye és a programfázis jelzőfénye elkezdnek villogni.

- c) Ha a gépben lévő víz szintje megfelelő, az ajtó kioldódik, majd kinyílik, ekkor hozzáadhat ruhákat. A kijelzőn az ajtó szimbóluma kialszik, az ajtózár pedig kioldódik.
- d) A ruhák betöltése után csukja be az ajtót, majd nyomja meg a Start/ Szünet gombot ismét, ekkor a mosási folyamat folytatódik.
- e) Amennyiben a Start/Szünet gomb megnyomásakor a gépben lévő vízszint nem megfelelő, az ajtózár nem oldható ki, az ajtózár szimbóluma pedig égve marad a kijelzőn.



MEGJEGYZÉS

- Ha a gépben lévő víz hőmérséklete meghaladja az 50°C-ot, az ajtózár biztonsági okokból még abban az esetben sem oldható ki, ha a víz szintje megfelelő.

11.3 Program megszakítása

- a) Tartsa lenyomva a Be- / Kikapcsológombot 3 másodpercig.



MEGJEGYZÉS

- Ha megnyomja a Be- / Kikapcsoló gombot miközben a gyerekszár be van kapcsolva, a program nem törlődik. Először a gyerekszárat kell kikapcsolni. Lásd A gyerekszár kikapcsolása című részt.
- Ha a program törlése után ki szeretné nyitni a mosógép ajtaját, de erre nincs mód, mert a készülékben lévő víz szintje a betöltőajtó nyílása fölé ér, akkor fordítsa a Programválasztó gombot Szivattyúzás+Centrifugálás programra és eressze le a készülékben található vizet.

- b) A programválasztás kijelzője visszszámol: „3, 2, 1”.
- c) A program törlődik.

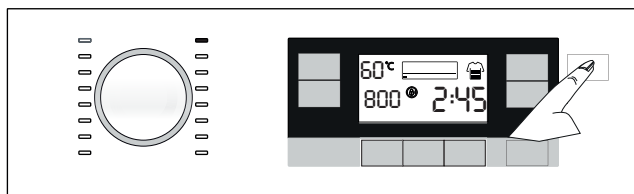

12. További funkciók

12.1 A hangjelzés be- és kikapcsolása

- Tartsa lenyomva 3 másodpercig a Segédfunkció 1 és 2 gombokat a hangjelzés be- vagy kikapcsolásához.
- A programválasztás kijelzője visszaszámol: „3, 2, 1”.
- Ha a hangjelzés be van kapcsolva, gombnyomásra kikapcsol, és fordítva.

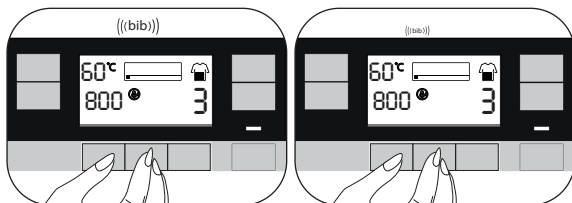

12.2 A betöltőajtó zárja



- Nyomja meg a Start / Szünet gombot az ajtó biztonságos lezárásához bármely művelet megkezdése után.
- Az ajtó nem fog kinyílni, ha a készülékben elég víz van, hogy kiömljön az ajtó kinyitásakor.
- Az ajtó zárva szimbólum akkor jelenik meg, amikor betöltőajtó zárva van.

12.2.1 A betöltőajtó kinyitása áramkimaradás esetén:



MEGJEGYZÉS

- Áramkimaradás a betöltőajtó kézi segítségével történő kinyitásához használja a szivattyúszűrő fedele alatti vésznyitó kart.



FIGYELMEZTETÉS!

- Ügyeljen arra, hogy ne legyen víz a gépben, hogy a betöltőajtó kinyitásakor a víz ne folyhasson ki.

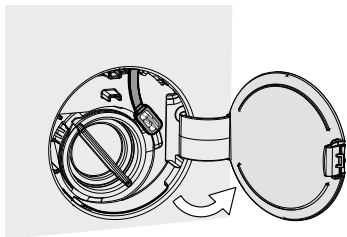

a) Nyissa ki a szivattyú szűrőjének a fedelét.

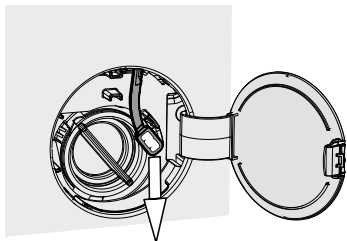

b) Oldja ki a betöltőajtó vésznyitó karját a szűrőfedél hátsó részén.

c) A betöltőajtó kinyitásához húzza meg lefelé a betöltőajtó vésznyitó karját egyszer. A betöltőajtó kinyitása után illessze vissza a betöltőajtó vésznyitó karját a helyére.

d) Amennyiben a betöltőajtó nem nyílik ki, próbálja meg a kart még egyszer lefelé húzni.

12.3 Energiatakarékos mód

Ha a készülék bekapcsolása után, vagy a program végén 2 percen belül nem nyom meg semmilyen gombot, a készülék automatikusan energiatakarékos módba kapcsol. A jelzőlámpák fényereje lecsökken. Ha a programidő kijelzője aktív, ez a kijelző teljesen kikapcsol.

A programválasztó gomb elforgatása vagy bármely gomb megnyomása esetén a lámpák és a kijelző visszatér az előző állapotába.

12.3 A dob világitása

A gép dobjának világitása a programválasztáskor bekapcsol. A program elindításakor a fény kialszik. Ha nem indít el programot vagy amennyiben a program kiválasztása alatt 10 percen belül nem nyom meg egy gombot sem, a dob világitása automatikusan kikapcsol.

A gép dobjának világitása a program befejezésekor bekapcsol. Akkor alszik ki, ha megnyomja a Be-/kikapcsológombot. Ha a program befejezése után 10 percig nem nyomja meg egyik gombot sem, a dob világitása automatikusan kikapcsol.

13. Karbantartás és tisztítás

13.1 A mosószeres fiók tisztítása



MEGJEGYZÉS

- Tisztítsa meg rendszeresen a mosószer tartót (4-5 menetenként) annak érdekében, hogy ne rakódjon le benne a mosópor.
- Amennyiben a víz és az öblítő keveréke a normálisnál nagyobb mértékben kezd összegyűlni a lágyító tartórekeszében, akkor a szifont ki kell tisztítani.



- a) Az öblítőtartó rekesz szifonját nyomja meg a ponttal jelölt részen, majd húzza maga felé a mosószer tartó rekeszt, és végül távolítsa el azt.
- b) Az eltávolításhoz emelje fel a szifon hátsó részét az ábrán látható módon.
- c) Mossa ki a mosószer tartó fiókot majd a szívócsövet bő, langyos vízzel a kádban. Hogy a keze ne érintkezzen a mosószer-maradványokkal, használjon keféét és viseljen védőkesztyűt.
- d) A tisztítás után helyezze vissza a szifont, majd tegye vissza a fiókot a helyére.

13.2 A betöltőajtó tisztítása



- a) Minden mosás után ellenőrizze, hogy nem maradt-e idegen anyag a dobben.
- b) Amennyiben a lenti képen látható lyukak eltömődnek, egy fogpiszkáló segítségével tisztítsa ki őket.
- c) Az idegen anyagok a dob rozsdásodását okozhatják. A dob felületén lévő foltok megtisztításához használjon rozsdamentes acélhoz kifejlesztett tisztítószert.
- d) Soha ne használjon fém dörzsít vagy keféet. Ezek kárt tehetnek a festett, krómozott és a műanyag felületekben.

13.3 A gép és a vezérlőpanel tisztítása

- a) Szükség esetén szappanos vízzel vagy nem korrozív, gyenge gél mosogatószerrel mossa le a készülék külsejét, majd egy száraz, puha ruhával törölgesse át.
- b) A vezérlőpanel tisztításához kizárólag puha, száraz ruhát használjon.

13.4 A vízbeeresztő szűrők tisztítása

Az egyes vízbeömlő szelepek végein (a készülék hátulsó részén) és az egyes bemeneti víztömlők végén (ahol azok a csaphoz vannak kapcsolva) szűrők találhatók. Ezek a szűrők megakadályozzák, hogy idegen anyagok és szennyeződés kerülhessen a vízbe, majd azon keresztül a készülékbe. Az elszennyeződött szűrőket meg kell tisztítani.

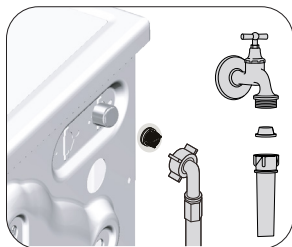

- a) Zárja le a csapokat.
- b) Távolítsa el a vízbeeresztő csövek anyáit, hogy hozzáférjen a vízbeeresztő szelepek szűrőihöz. Tisztítsa meg őket egy erre alkalmas kefével. Ha a szűrők nagyon piszkosak lennének, vegye ki azokat harapófogóval, és így tisztítsa meg őket.
- c) Vegye ki a bemeneti víztömlők lapos végén található szűrőket a tömítésekkel együtt, majd alaposan tisztítsa meg őket folyóvízben.
- d) A tömítéseket és a szűrőket óvatosan illessze vissza a helyére, majd kézzel húzza meg a tömlőanyákat.

13.5 A szivattyú szűrőjének tisztítása



VIGYÁZAT!

- A szivattyú szűrőjén fennakadt idegen anyagok kárt tehetnek a gépben, vagy zajossá tehetik a gép működését.
- A fagypont alatti hőmérsékletnek kitett területeken a csapokat el kell zárni, a csöveket el kell távolítani, és a készülékben maradt vizet le kell engedni, ha a készüléket nem használják.



MEGJEGYZÉS

- Minden használat után zárja el a vízcsapot, melyre a beömlő cső csatlakozik.

A készülék szűrőrendszere megakadályozza, hogy a mosóvíz leeresztése közben gombok, pénzérmék, szövetfoszlányok és más szilárd anyagok eltömítsék a szivattyú propellerét. Ily módon a víz akadály nélkül távozik és a szivattyú tovább marad működőképes.

Amennyiben a készülék nem szivattyúzná le a vizet, akkor a szivattyú szűrője eltömíthető. A szűrőt háromhavonta, vagy akkor kell megtisztítani, ha az eltömíődik. A szivattyú szűrőjének kitisztításához a vizet előbb le kell szivattyúzni.

13.5.1 Szennyezett szűrők tisztítása



VIGYÁZAT!

- A készülékben a víz hőmérséklete akár a 90°C-ot is elérheti. A forrázás kockázatának elkerülése érdekében a szűrőt csak azután szabad megtisztítani, hogy a gépben lévő víz lehűlt.

- a) Húzza ki a készüléket a konnektorból.
- b) Nyissa ki a szűrőt.

Nyissa ki a szűrőt.

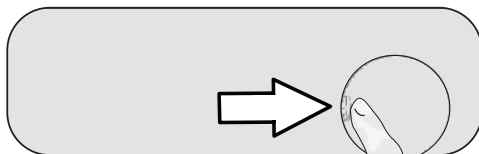

- c) A víz leeresztéséhez kövesse az alábbi utasításokat.
 - Helyezzen egy nagyobb edényt a szűrő elé, amely képes felfogni a szűrőből kiömlő vizet.
 - Lazítson a szivattyú szűrőjén az óramutató járásával ellenkező irányba forgatva, amíg a víz el nem kezd kiömleni belőle. Irányítsa a kiömlő vizet a szűrő elé helyezett edénybe. Egy rongy segítségével felitathatja az esetlegesen kiömlött vizet.
 - Fordítsa el és vegye ki a szivattyúszűrőt, amint a készülékben lévő összes víz kifolyt.

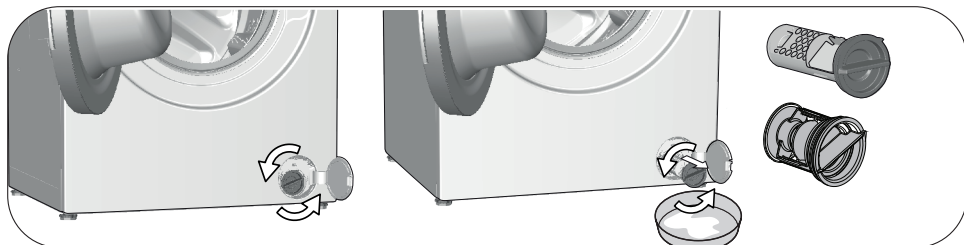

- d) Tisztítsa ki a maradványokat és az esetleges szövegszálakat a szűrőből.
- e) Helyezze be a szűrőt.
- f) Zárja le a szűrőfedelelet.

14. Hibaelhárítás

| Probléma | Ok | Megoldás |
|--|---|--|
| A betöltőajtó bezárását követően a program nem indul el. | Nem lett lenyomva a Start / Szünet / Törlés gomb. A készülék túlterhelése megnehezítheti az ajtó becsukását. | <ul style="list-style-type: none"> • Nyomja meg a Start / Szünet / Törlés gombot. • Csökkentse a betöltött ruha mennyiségét és győződjön meg arról, hogy az ajtó megfelelően csukódik-e. |
| A program nem indítható el vagy nem választható ki. | A készülék önvédelmi üzemmódra kapcsolta magát valamilyen közműprobléma miatt (feszültség, víznyomás stb. következtében). | <ul style="list-style-type: none"> • A készülék kikapcsolásakor és ismételt bekapcsolásakor a program törlődik. Tartsa lenyomva a Be- / Kikapcsoló gombot 3 másodpercig. |
| A termék belsejében víz van. | A gyártás során végzett minőségellenőrzési folyamatot következtében víz maradt a gépben. | <ul style="list-style-type: none"> • Ez nem hiba; a víz nem tesz kárt a készülékben. |
| A készülék nem szív vizet. | A csap el van zárva. | <ul style="list-style-type: none"> • Nyissa meg a csapokat. |
| | A vízbeeresztő tömlő megtekeredett. | <ul style="list-style-type: none"> • Igazítsa meg a tömlőt. |
| | A vízbeeresztő szűrő eltömődött. | <ul style="list-style-type: none"> • Tisztítsa meg a szűrőt. |
| A készülék nem ereszti le a vizet. | A vízleeresztő tömlő eldugult vagy megtekeredett. | <ul style="list-style-type: none"> • Tisztítsa meg vagy egyenesítse ki a tömlőt. |
| | A szivattyúszűrő eltömődött. | <ul style="list-style-type: none"> • Tisztítsa meg a szivattyú szűrőjét. |
| A készülék rázkódik vagy zajos. | A készülék egyenetlenül áll. | <ul style="list-style-type: none"> • A lábak beállításával egyensúlyozza ki a készüléket. |
| | Kemény tárgy került a szivattyú szűrőjébe. | <ul style="list-style-type: none"> • Tisztítsa meg a szivattyú szűrőjét. |
| | A szállításnál használatos biztonsági csavarok nincsenek eltávolítva. | <ul style="list-style-type: none"> • Távolítsa el a szállításnál használt biztonsági csavarokat. |
| | Túl kevés ruha van a készülékben. | <ul style="list-style-type: none"> • Helyezzen több ruhát a készülékbe. |
| | Túl sok ruha van a készülékben. | <ul style="list-style-type: none"> • Vegyen ki a készülékből pár ruhadarabot, vagy rendezze el a ruhákat egyenletesen. |
| | A készülék nekinyomódik egy merev tárgynak. | <ul style="list-style-type: none"> • Ügyeljen arra, hogy a készülék ne nyomódjon neki semminek. |
| Víz szivárog a készülék aljából. | A vízleeresztő tömlő eldugult vagy megtekeredett. | <ul style="list-style-type: none"> • Tisztítsa meg vagy egyenesítse ki a tömlőt. |
| | A szivattyúszűrő eltömődött. | <ul style="list-style-type: none"> • Tisztítsa meg a szivattyú szűrőjét. |
| A készülék röviddel a program kezdete után megállt. | A gép az alacsony feszültség miatt állt meg ideiglenesen. | <ul style="list-style-type: none"> • A feszültség normális szintre való visszaállását követően a készülék ismét működni fog. |
| A felvett vizet a készülék rögtön leereszti. | A leeresztőtömlő nincs a megfelelő magasságban. | <ul style="list-style-type: none"> • Csatlakoztassa a vízleeresztő tömlőt a használati útmutatóban megadottak szerint. |

| Probléma | Ok | Megoldás |
|---|--|--|
| Mosás közben nem látható víz a készülékben. | A víz a készülék nem látható részében gyűlik össze. | <ul style="list-style-type: none"> • Ez nem hiba. |
| A betöltőajtó nem nyitható ki. | A készülékben lévő vízszint miatt az ajtózárr aktiválva van. | <ul style="list-style-type: none"> • A Szivattyúzás vagy a Centrifugálás program lefuttatásával eressze le a vizet. • Várja meg a program végét. |
| | A készülék melegíti a vizet vagy centrifugálási fázisban van. | <ul style="list-style-type: none"> • Várja meg a program végét. |
| | Az ajtó a rá nehezedő nyomás hatására elakadhat. | <ul style="list-style-type: none"> • Fogja meg az ajtó fogantyúját, és előre-hátra mozgatva nyissa ki az ajtót. |
| | Ha nincs áram, a készülék ajtaja nem nyílik. | <ul style="list-style-type: none"> • Nyissa fel a szivattyúszűrő fedelét és húzza meg a fedél hátsó részén található vésznyitó kart. Lásd „A betöltőajtó kinyitása áramkimaradás esetén” című részt |
| A mosás a használati útmutatóban megadottnál hosszabb ideig tart. (*) | Alacsony a víznyomás. | <ul style="list-style-type: none"> • A kevesebb vízmennyiség miatt bekövetkező gyenge mosásminőség elkerülése érdekében a készülék megvárja, amíg elegendő vizet tud vételezni. Ezért a mosási idő meghosszabbodik. |
| | Alacsony feszültség. | <ul style="list-style-type: none"> • Ha a feszültség alacsony, a gyenge mosási eredmény elkerülése érdekében a mosási idő meghosszabbodik. |
| | Alacsony a beömlő víz hőmérséklete. | <ul style="list-style-type: none"> • Hideg évszakokban a víz felmelegítéséhez több idő szükséges. Az is lehetséges, hogy a gyenge mosási eredmény elkerülése érdekében több időre van szükség. |
| | Megnőtt az öblítések száma és/vagy az öblítővíz mennyisége. | <ul style="list-style-type: none"> • A megfelelő öblítés érdekében a készülék megnöveli az öblítővíz mennyiségét és szükség esetén plusz öblítést iktat be. |
| | Lehet, hogy túl sok mosószert tett a gépbe, ami fokozott mértékű habzást eredményezett, ezért bekapcsolt az automatikus habelnyelő rendszer. | <ul style="list-style-type: none"> • Ügyeljen a mosószert megfelelő mennyiségére. |

| Probléma | Ok | Megoldás |
|--|--|--|
| A program időzítője nem számol vissza. (Kijelzővel ellátott modelleknél) (*) | Vízfelvételnél az időzítő leállhat. | <ul style="list-style-type: none"> Az időzítő addig nem kezd el visszaszámolni, amíg a készülék fel nem szívta a szükséges mennyiségű vizet. A készülék egészen addig vár, amíg elegendő mennyiségű víz kerül bele, hogy ezzel elkerülhető legyen a rossz mosási eredmény. Az időzítő ezután folytatja csak a visszaszámlálást. |
| | Melegítéskor az időzítő leállhat. | <ul style="list-style-type: none"> Az időzítő addig nem számol vissza, amíg a készülék el nem éri a kívánt hőmérsékletet. |
| | Centrifugázáskor az időzítő leállhat. | <ul style="list-style-type: none"> Ha a dobban egyenetlenül van elrendezve a szennyes, akkor bekapcsolhat az egyenetlenül elrendezett szennyest érzékelő automatikus rendszer. |
| A program időzítője nem számol vissza. (*) | A készülékben lévő ruhák nincsenek egyenletesen elrendezve. | <ul style="list-style-type: none"> Ha a termék belsejében egyenetlenül van elrendezve a szennyes, akkor bekapcsolhat az egyenetlenül elrendezett szennyest érzékelő automatikus rendszer. |
| A készülék nem kapcsol centrifugálásra. (*) | A készülékben lévő ruhák nincsenek egyenletesen elrendezve. | <ul style="list-style-type: none"> Ha a termék belsejében egyenetlenül van elrendezve a szennyes, akkor bekapcsolhat az egyenetlenül elrendezett szennyest érzékelő automatikus rendszer. |
| | Ha a víz nincs teljesen leszívattyúzva, a készülék nem centrifugál. | <ul style="list-style-type: none"> Ellenőrizze a szűrőt és a vízleeresztő tömlőt. |
| | Lehet, hogy túl sok mosószert tett a gépbe, ami fokozott mértékű habzást eredményezett, ezért bekapcsolt az automatikus habelnyelő rendszer. | <ul style="list-style-type: none"> Ügyeljen a mosószert megfelelő mennyiségére. |
| A mosási teljesítmény gyenge: A ruhák elszűrkülnek. (**) | A használt mosószert mennyisége hosszú ideig nem volt elegendő. | <ul style="list-style-type: none"> Használjon a vízkeménység és a szennyes ruha alapján ajánlott mennyiségű mosószert. |
| | Hosszú ideig alacsony hőmérsékleten történt a mosás. | <ul style="list-style-type: none"> Válassza a mosandó ruháknak megfelelő hőmérsékletet. |
| | Elégtelen mennyiségű mosószert használata kemény víz esetén. | <ul style="list-style-type: none"> Ha a víz kemény és nem használ elegendő mosószert, akkor a szennyeződés rátapad a ruhákra és ez idővel a ruhák elszűrkülésével jár. A már bekövetkezett elszűrkülést nehéz kiküszöbölni. Használjon a vízkeménység és a szennyes ruha alapján ajánlott mennyiségű mosószert. |
| | Túl sok mosószert használata. | <ul style="list-style-type: none"> Használjon a vízkeménység és a szennyes ruha alapján ajánlott mennyiségű mosószert. |

| Probléma | Ok | Megoldás |
|--|---|---|
| A mosási teljesítmény gyenge: A foltok megmaradnak, vagy a ruhák nem lesznek fehérek. (**) | Elégtelen mennyiségű mosószer használata. | <ul style="list-style-type: none"> • Használjon a vízkeménység és a szennyes ruha alapján ajánlott mennyiségű mosószer. |
| | Túl sok ruha van a készülékben. | <ul style="list-style-type: none"> • Ne töltsen túl a készüléket. A „Program és fogyasztási táblázat” szerinti mennyiségeket töltsen be. |
| | Rossz program és hőmérséklet lett kiválasztva. | <ul style="list-style-type: none"> • A mosandó ruháknak megfelelő programot és hőmérsékletet válasszon ki. |
| | Nem megfelelő mosószer használata. | <ul style="list-style-type: none"> • A készülékhez megfelelő, eredeti mosószer használjon. |
| | Túl sok mosószer használata. | <ul style="list-style-type: none"> • A mosószerrel a megfelelő rekeszbe tegye. A fehérítőt és a mosószerrel ne keverje össze egymással. |
| A mosási teljesítmény gyenge: A ruhán olajfoltok jelentek meg. (**) | Nem került sor a dob rendszeres tisztítására. | <ul style="list-style-type: none"> • A dobot rendszeresen tisztítsa meg. |
| A mosási teljesítmény gyenge: A ruhák kellemetlen szagot árasztanak. (**) | Az alacsonyabb hőmérsékleten és/vagy rövid programokkal történő folyamatos mosás eredményeként a dobon szag- és baktérium-lerakódás jött létre. | <ul style="list-style-type: none"> • Minden mosás után hagyja félig nyitva a mosószeres fiókot és a betöltőajtót. Így nem alakulhat ki a gépben a baktériumok számára kedvező nedves környezet. |
| A ruhák színe kifakult. (**) | Túl sok ruhát töltött be. | <ul style="list-style-type: none"> • Ne töltsen túl a készüléket. |
| | A használt mosószer nyirkos. | <ul style="list-style-type: none"> • A mosószerrel páramentes környezetben, elzárva tárolja és ne tegye ki azokat szélsőséges hőmérsékletnek. |
| | Magasabb hőmérséklet lett kiválasztva. | <ul style="list-style-type: none"> • A ruha fajtájának és szennyezettségének megfelelő programot és hőmérsékletet válasszon ki. |
| A gép nem öblít megfelelően. | Nem megfelelő a használt mosószer mennyisége, márkája és tárolása. | <ul style="list-style-type: none"> • Használjon a mosógépnek és a ruháknak megfelelő mosószerrel. A mosószerrel páramentes környezetben, elzárva tárolja és ne tegye ki azokat szélsőséges hőmérsékletnek. |
| | Rossz rekeszbe tette a mosószerrel. | <ul style="list-style-type: none"> • Ha a mosószerrel az előmosás rekeszébe teszi, noha előmosás nincs kiválasztva, akkor a készülék ezt a mosószerrel használja fel az öblítés és lágyítás lépések során. A mosószerrel a megfelelő rekeszbe tegye. |
| | A szivattyúszűrő eltömődött. | <ul style="list-style-type: none"> • Ellenőrizze a szűrőt. |
| | A vízleeresztő tömlő meghajlott. | <ul style="list-style-type: none"> • Ellenőrizze a tömlőt. |

| Probléma | Ok | Megoldás |
|--|--|--|
| A mosás után a ruhák merevek/ kemények lesznek. (**) | Elégtelen mennyiségű mosószer használata. | <ul style="list-style-type: none"> A vízkeménységnek nem megfelelő mennyiségű mosószer használata idővel azzal jár, hogy a ruhák merevekké, keményekké válnak. Használjon a vízkeménységnek megfelelő mennyiségű mosószert. |
| | Rossz rekeszbe tette a mosószert. | <ul style="list-style-type: none"> Ha a mosószert az előmosás rekeszébe teszi, noha előmosás nincs kiválasztva, akkor a készülék ezt a mosószert használja fel az öblítés és lágyítás lépések során. A mosószert a megfelelő rekeszbe tegye. |
| | A mosószer összekeveredett az öblítővel. | <ul style="list-style-type: none"> Ne keverje össze az öblítőt és a mosószert. Forró vízzel mossa ki és tisztítsa meg a fiókot. |
| A ruháknak más az illata, mint az öblítőnek. (**) | Rossz rekeszbe tette a mosószert. | <ul style="list-style-type: none"> Ha a mosószert az előmosás rekeszébe teszi, noha előmosás nincs kiválasztva, akkor a készülék ezt a mosószert használja fel az öblítés és lágyítás lépések során. Forró vízzel mossa ki és tisztítsa meg a fiókot. A mosószert a megfelelő rekeszbe tegye. |
| | A mosószer összekeveredett az öblítővel. | <ul style="list-style-type: none"> Ne keverje össze az öblítőt és a mosószert. Forró vízzel mossa ki és tisztítsa meg a fiókot. |
| Mosószer-lerakódás a mosószeres fiókban. (**) | A mosószer nedves fiókba került. | <ul style="list-style-type: none"> A mosószer adagolása előtt törölje ki a fiókot. |
| | A mosószer nyirkossá vált. | <ul style="list-style-type: none"> A mosószereket páramentes környezetben, elzárva tárolja és ne tegye ki azokat szélsőséges hőmérsékletnek. |
| | Alacsony a víznyomás. | <ul style="list-style-type: none"> Ellenőrizze a víznyomást. |
| | Az előmosáshoz szükséges víz vételezésekor a főmosás rekeszében lévő mosószer nedves lett. Eltömődtek a mosószeres rekeszen lévő lyukak. | <ul style="list-style-type: none"> Ellenőrizze a lyukakat és tisztítsa meg őket, ha eltömődtek. |
| | Gond van a mosószeres fiók szelepeivel. | <ul style="list-style-type: none"> Forduljon a szervizhez. |
| | A mosószer összekeveredett az öblítővel. | <ul style="list-style-type: none"> Ne keverje össze az öblítőt és a mosószert. Forró vízzel mossa ki és tisztítsa meg a fiókot. |
| | Nem került sor a dob rendszeres tisztítására. | <ul style="list-style-type: none"> A dobot rendszeresen tisztítsa meg. |

| Probléma | Ok | Megoldás |
|--|---|---|
| Túl sok hab képződik a készülékben. (**) | Nem a mosógéphez megfelelő mosószeret használja. | • Használjon a mosógéphez megfelelő mosószeret. |
| | Túl sok mosószer használata. | • Csak az elégséges mennyiségű mosószer használja. |
| | A mosószer tárolása nem volt megfelelő. | • A mosószeret zárt és száraz helyen tárolja. A túl meleg helyek nem alkalmasak a tárolásra. |
| | Egyes hálós textúrájú ruhák, pl. túll anyag esetében erőteljes a habképződés. | • Az ilyen szennyes esetében kevesebb mosószeret használjon. |
| | Rossz rekeszbe tette a mosószeret. | • A mosószeret a megfelelő rekeszbe tegye. |
| | A készülék korán használja az öblítőt. | • Gond lehet a szelepekkel vagy a mosószer tartó fiókkal. Forduljon a szervizhez. |
| Habzik a mosószer tartó. | Túl sok a mosószer. | • Tegyen 1 evőkanál öblítőt fél liter vízbe, és öntse ezt a mosószer tartó fő mosórészébe. |
| | | • Tegye be a programnak megfelelő mennyiségű mosóport és a "Programtáblázat" című részben meghatározott maximális betöltési mennyiséget. Kiegészítő vegyszerek (pl. folteltávolítók, fehérítők stb.) esetén kevesebb mosószeret kell használni. |
| A program lejárt után a ruha nedves marad. (*) | Lehet, hogy túl sok mosószeret tett a gépbe, ami fokozott mértékű habzást eredményezett, ezért bekapcsolt az automatikus habelnyelő rendszer. | • Ügyeljen a mosószer megfelelő mennyiségére. |

(*) Ha a ruhák nincsenek arányosan elosztva a készülékben, a készülék és annak környezete védelme érdekében a centrifugálás nem indul el. Ilyenkor a szennyest át kell rendezni, majd el kell indítani a centrifugázást.

(**) Nem került sor a dob rendszeres tisztítására. A dobot rendszeresen tisztítsa meg.



VIGYÁZAT!

- Ha az itt közöltek segítségével sem tudja elhárítani a problémát, akkor forduljon a forgalmazóhoz vagy a hivatalos márkaszervizhez. Soha ne próbálja saját maga megjavítani a hibásan működő készüléket.

