

# Washer-Dryer

## User Manual

### Mosó-Szárítógép

Használati útmutató

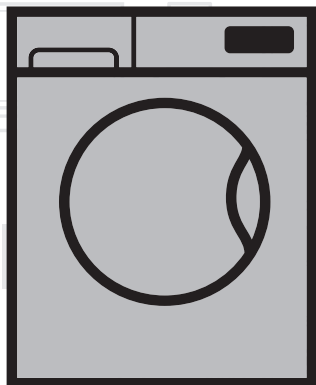

HTE 7746 X0

EN / HU

Document Number= 2820527555\_EN/28-08-19.(11:53)

The Beko logo consists of the word "beko" in a bold, lowercase, sans-serif font. Below the text is a thick white diagonal line that starts under the 'k' and extends towards the right. The logo is set against a blue rectangular background.

# Please read this user manual first!

Dear Customer,

Thank you for choosing a Beko product. We hope that you get the best results from your product which has been manufactured with high quality and state-of-the-art technology. Therefore, please read this entire user manual and all other accompanying documents carefully before using the product and keep it as a reference for future use. If you handover the product to someone else, give the user manual as well. Follow all warnings and information in the user manual. Throughout this user manual the following symbols are used:

	<b>DANGER!</b>
• Warning for electric shock.	

	<b>DANGER!</b>
• Product weight warning	

	<b>DANGER!</b>
• Fire risk warning.	

	<b>CAUTION!</b>
• Warning for hazardous situations with regard to life and property.	

	<b>PRECAUTION!</b>
• Precautions that need to be taken.	

	<b>INFORMATION</b>
• Important information or useful hints about usage.	



- Read user manual.



- Packaging materials of the product are manufactured from recyclable materials in accordance with regulations.
- Do not dispose of the Packaging materials together with the domestic or other wastes. Take them to the packaging material collection points designated by the local authorities.



- Allergy UK, is the brand of British Allergy Association. Their main endorsement is the 'Seal of Approval'. When you see a product with this logo on it, you have the reassurance the product has been scientifically tested to prove it is efficient at reducing/removing allergens from the environment of allergy and asthma sufferers or the products have significantly reduced allergen/chemical content.



“The wool wash cycle of this machine has been approved by The Woolmark Company for the washing of machine washable wool products provided that the products are washed according to the instructions on the garment label and those issued by the manufacturer of this washing machine. M1527 “In UK, Eire, Hong Kong and India the Woolmark trade mark is a Certification trade mark.”



This product was manufactured using the latest technology in environmentally friendly conditions.

# 1 Important instructions for safety and environment

This section contains safety instructions that will help protect from risk of personal injury or property damage. Failure to follow these instructions shall void any warranty.

## 1.1 General safety

 <b>CAUTION!</b>
<ul style="list-style-type: none"><li>• This product can be used by children at and above 8 years old and by persons whose physical, sensory or mental capabilities are not fully developed or who lack experience and knowledge provided that they are supervised or trained on the safe use of the product and the risks involved. Children should not play with the product. Cleaning and maintenance works should not be performed by children unless they are supervised by someone. Children under the age of 3 must be kept away from the product unless they are continuously supervised.</li></ul>

 <b>WARNING!</b>
<ul style="list-style-type: none"><li>• Never place the product on a carpet-covered floor. Otherwise, lack of airflow beneath the product will cause electrical parts to overheat. This will cause problems with your product.</li></ul>

 <b>INFORMATION</b>
<ul style="list-style-type: none"><li>• Always have the installation procedures carried out by authorised persons. The manufacturer shall not be held liable for damages that may arise from procedures carried out by unauthorised persons.</li></ul>

## 1.1.1 Electrical safety

 <b>DANGER!</b>
<ul style="list-style-type: none"><li>• If the product has a failure, it should not be operated unless it is repaired by the Authorised Service Agent. There is risk of electric shock!</li><li>• Never wash the product by spreading or pouring water onto it! There is risk of electric shock!</li></ul>

 <b>CAUTION!</b>
<ul style="list-style-type: none"><li>• If the power cable is damaged, it must be replaced by the manufacturer, after sales service or a similarly qualified person (preferably an electrician) or someone designated by the importer in order to avoid possible risks.</li></ul>

 <b>WARNING!</b>
<ul style="list-style-type: none"><li>• Unplug the product when it is not in use.</li><li>• Never touch the plug with wet hands! Never unplug by pulling on the cable, always pull out by grabbing the plug.</li><li>• Unplug the product during installation, maintenance, cleaning and repair.</li><li>• Do not make connections via extension cables or multi-plugs.</li></ul>

 <b>INFORMATION</b>
<ul style="list-style-type: none"><li>• This product is designed to resume operating in the event of powering on after a power interruption. If you wish to cancel the programme, see "Cancelling the programme" section.</li></ul>

## 1.1.2 Product safety



### DANGER!

- Never open the loading door or remove the filter while there is still water in the drum. Otherwise, risk of flooding and injury from hot water will occur.



### CAUTION!

- The water supply and draining hoses must be securely fastened and remain undamaged. Otherwise, there is the risk of water leakage.



### INFORMATION

- Do not force open the locked loading door. The door will open immediately after the washing cycle has ended. If the machine is not cooled enough at the end of the programme, the loading door cannot be opened. Wait for the product to cool down. If the door still does not open, apply the solutions provided for "Loading door cannot be opened" in the Troubleshooting section. Do not force the loading door to open. The loading door and the lock mechanism may get damaged.
- In the location where this product is going to be installed, there must be no doors with a lock, bolt or hinge that will prevent the loading door from opening completely.
- Follow the instructions on the textile tags and on the detergent package.
- Use detergents, softeners and supplements suitable for washing machines only.

- Do not install or leave the product in places where it might be exposed to outdoor conditions.
- Do not play with control elements of the product.

## 1.1.3 Warnings about drying



### DANGER!

- Laundry that has previously been washed, cleaned, soiled or stained with petrol/gas, dry cleaning solvents or other inflammable/combustive substances must not be dried in the machine since they emit inflammable/combustive vapour. Otherwise, there will be the risk of fire.
- Laundry soiled with vegetable oil, alcohol, petrol, gas oil, stain remover, turpentine, wax or wax remover must be washed with hot water and a great amount of detergent before drying. Otherwise, there will be the risk of fire.
- Rubber (latex) foam, shower caps, waterproof fabrics, clothes and rubber-reinforced/rubber-foam pillows must not be dried with the drying function. Otherwise, there will be the risk of fire.
- If you use laundry balls, measuring scoops or laundry cage in your machine, these products might melt during the drying process. If you are going to select the drying function, do not use these products. Otherwise, there will be the risk of fire.
- If you are using industrial chemicals for cleaning, do not use the drying function. Otherwise, there will be the risk of fire.



**DANGER!**

- Do not touch the glass of the loading door with bare hands after drying. There is the risk of burning.
- There is a final step, which is cooling, to keep the laundry at a certain temperature to ensure that it is not damaged. You may be exposed to hot steam if you open the door before cooling is complete. There is the risk of scalding.
- If the drying programmes are interrupted (due to programme cancellation or power failure), the laundry in the machine might be hot. Be careful.

**WARNING!**

- Do not use the machine to dry leather clothes or clothes that contain leather (such as leather labels on jeans). The colour of the leather parts might affect other fabrics.
- If there is a problem you cannot solve by using the information given in the safety instructions section, switch off and unplug the machine and call the Authorised Service Agent.
- You can use your washer-dryer to only wash, only dry or both wash and dry laundry. The machine must not be used to dry wet laundry only for a long time. When using the machine only for drying purposes, run a washing programme with the machine unloaded after every 15 drying cycles.
- Before loading the machine, check each laundry item and make sure that there is no lighter, change, metal objects, needles etc. inside them or in their pockets.
- Underwear with metal supports must not be dried in the machine. Metal supports might come off during the drying process and damage the machine. Place them in a bag or a pillowcase.
- Do not use the machine to dry large laundry such as tulle, curtains, sheets/bedding, blanket or rugs. Your laundry might get damaged.

**CAUTION!**

- Do not stop the machine before the drying programme is completed. If you have to do so, remove all laundry, place it at an appropriate place and wait for it to cool down.
- Your product is designed to work at temperatures between 0°C and +35°C.
- Ambient temperatures between 15°C and +25°C are suitable for your product.
- Do not let pets enter the product. Check inside of the product before using it.
- Do not overload the machine to dry laundry. Observe the maximum load levels stated for drying.



## INFORMATION

- Do not dry unwashed laundry in the machine.
- Do not use softeners or antistatic agents unless recommended by the manufacturer.
- Products such as softeners must be used in accordance with the manufacturer's instructions.
- Do not use the machine to dry silk, wool and similar delicate clothes. Otherwise, woolen clothes may shrink, and other delicate clothes might get damaged.
- Check the symbols on the label of the clothes before washing and drying.

## 1.2 Intended use



## INFORMATION

- This product has been designed for domestic use. It is not suitable for commercial use and it must not be used out of its intended use.
- The product must be used to wash, rinse and dry only the textile products that have the relevant marking.
- The manufacturer waives any responsibility arisen from incorrect usage or transportation.
- The service life of your product is 10 years. During this period, original spare parts will be available for the product to operate properly.

## 1.3 Children's safety



## CAUTION!

- Children under the age of 3 must be kept away from the product unless they are continuously supervised.
- Packaging materials are dangerous to children. Keep packaging materials in a safe place away from reach of the children.



## CAUTION!

- Electrical products are dangerous for children. Keep children away from the product when it is in use. Do not allow them to play with the product. Use child lock to prevent children from intervening with the product.
- Do not forget to close the loading door when leaving the room where the product is located.
- Store all detergents and additives in a safe place away from the reach of the children by closing the cover of the detergent container or sealing the detergent package.

## 1.4 Compliance with the WEEE Directive and disposing of the waste product

This product does not contain the harmful and prohibited materials described in the “Directive on the Management of Waste Electrical and Electronic Equipment”. It complies with the WEEE Directive.

	<p>This product has been manufactured with high quality parts and materials which can be reused and are suitable for recycling. Therefore, do not dispose of the product with normal domestic waste at the end of its service life. Take it to a collection point for the recycling of electrical and electronic equipment. Please consult your local authorities to learn about the nearest collection point.</p>
--	--

Help protect the environment and natural resources by recycling used products. For children’s safety, cut the power cable and break the lock mechanism of the loading door to make the product non-functional before disposal. Compliance with the RoHS Directive  
This product complies with the RoHS Directive No. 2011/65/EU. It does not contain harmful or prohibited materials stated in the directive.

## 1.5 Package information

Packaging materials of the product are manufactured from recyclable materials in accordance with our National Environment Regulations. Do not dispose of the packaging together with normal domestic waste. Take them to the packaging material collection points designated by local authorities.

## 2 Your washer-dryer

### 2.1 Overview

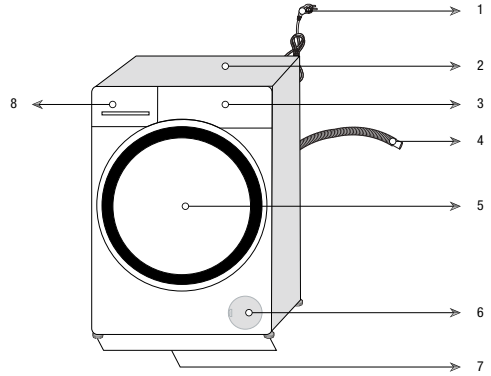

1- Power cable	5- Loading door
2- Top panel	6- Filter cover
3- Control panel	7- Adjustable feet
4- Water discharge hose	8- Detergent drawer

## 2.2 Package contents



Power cable

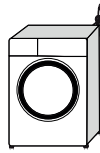

Water discharge hose

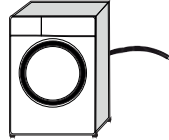

Transit bolts

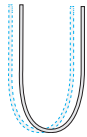

Mains water inlet hose

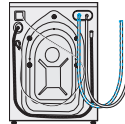

Liquid detergent container (\*)



User manual



Plastic plug group

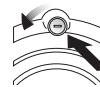

### INFORMATION

- Figures in this manual are schematic and may not match the product exactly.

(\*) This may be supplied with the machine depending on the model of your product.

## 2.3 Technical specifications

Built-in	No
Height (cm)	84
Width (cm)	60
Depth (cm)	50
Net weight (±4 kg.)	63
Single Water inlet / Double Water inlet	• / -
• Available	
Electrical input (V/Hz)	230 V / 50Hz
Total current (A)	10
Total power (W)	2200
Main model code	1417

### Complying Commission Delegated Regulation (EU) No.96/60/EC/1996

Supplier name or trademark	Beko
Model name	HTE 7746 X0
	7165142900
Energy efficiency class on a scale of A (more efficient) to G (less efficient)	A
Energy consumption for washing, spinning, and drying (kWh)	4,76
Energy consumption for washing, spinning only (kWh)	0,8
Washing performance class on a scale of A (higher) to G (lower)	A
Water remaining after spin (as a proportion of dry weight of wash) %	44
Maximum spin speed (rpm)	1400
Washing capacity (cotton) (kg)	7
Drying capacity (cotton) (kg)	4
Water consumption for washing, spinning and drying (l)	95
Water consumption for washing and spinning only (l)	45
Washing and drying time (min)	675
Estimated annual consumption of energy and water for a four-person household, always using the drier (200 cycles) (kWh / l)	952 / 19000
Estimated annual consumption of energy and water for a four-person household, never using the drier (200 cycles) (kWh / l)	160 / 9000
Noise washing / spinning / drying [dB(A) re 1 pW]	56/75/64



#### WARNING!

- Consumption values are applicable for cases where the wireless network connection is off.

## 3 Installation

To make the product ready for use, review the information in the user manual and make sure that the electricity, tap water supply and water drainage systems are appropriate. If they are not, call a qualified technician and plumber to have any necessary arrangements carried out.



### DANGER!

- Make sure that the installation and electrical connections of the product are performed by competent persons. Manufacturer shall not be held liable for damages that may arise from procedures carried out by unauthorised persons.



### DANGER!

- Your product is too heavy for one person to carry.



### CAUTION!

- Prior to installation, visually check if the product has any defects on it. If so, do not have it installed. Damaged products cause risks for your safety.



### PRECAUTION!

- Preparation of the location and electrical, tap water and waste water installations at the place of installation is under customer's responsibility.
- Make sure that the water inlet and discharge hoses as well as the power cable are not folded, pinched or crushed while pushing the product into its place after installation or cleaning procedures.

### 3.1 Appropriate installation location

- Place the product on a solid and level floor. Do not place it onto a carpet with high pile or other similar surfaces.

- Do not place the product close to the edge if the floor contains steps. Do not also place the product on a platform.
- Do not place the product on the power cable.
- Do not install the product in environments where the temperature falls below 0 °C. (See. Warnings for Drying)
- Leaving a gap at the sides of the machine is suggested to reduce vibration and noise
- In the area where this product is installed, there must not be a lockable, sliding or hinged door that will restrict the full opening of loading door.
- Operate the product in a well ventilated and dust free environment.
- Do not place heat sources such as Hobs, Irons, Ovens, etc. on the washing machine and do not use them on the product.

### 3.2 Removing packaging reinforcement



Tilt the machine backwards to remove the packaging reinforcement. Remove the packaging reinforcement attached to the ribbon.



### DANGER!

- Your product is heavy. Remove packaging reinforcement as displayed in the figure.
- Be careful not to get your hand caught under the machine during this procedure.

### 3.3 Removing the transit bolts



### PRECAUTION!

- Do not remove the transit bolts before removing the packaging reinforcement.
- Remove the transit bolts before operating the washing machine! Otherwise, the product will get damaged.

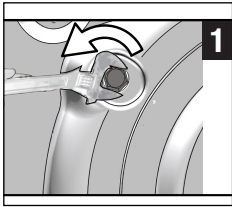

- 1 Use a tool to loosen all bolts until they rotate freely.

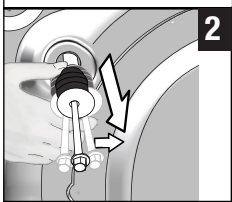

- 2 Remove the transit bolts by turning them slightly.

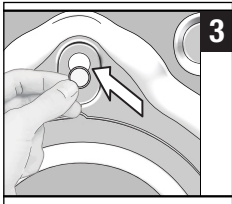

- 3 Attach the plastic covers supplied in the user manual bag into the holes on the rear panel.



#### INFORMATION

- Keep the transit bolts in a safe place to reuse when the product needs to be moved again in the future.
- Never move the product without the transit bolts properly fixed in place!

### 3.4 Connecting water supply



#### INFORMATION

- The water supply pressure required to run the product is between 1 to 10 bars (0.1 – 1 MPa). It is necessary to have 10 – 80 liters of water flowing from the fully open tap in one minute to have your product run smoothly. Attach a pressure reducing valve if water pressure is higher.



#### CAUTION!

- Models with a single water inlet should not be connected to the hot water tap. In such a case the laundry will get damaged or the product will switch to protection mode and will not operate.
- Do not use old or used water inlet hoses on the new product. It may cause stains on your laundry.

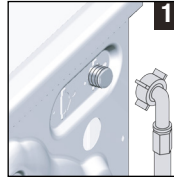

- 1 Connect the special hose supplied with the product to the water inlet on the product.



#### CAUTION!

- Ensure that the cold water connection is made correctly when installing the product. Otherwise, your laundry will come out hot at the end of the washing process and wear out.

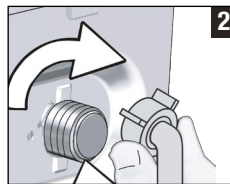

- 2 Tighten the hose nuts securely by hand. Never use a tool when tightening the nuts.



- 3 Open the taps completely after making the hose connection to check for water leaks at the connection points.

If any leak occurs, turn off the tap and remove the nut. Retighten the nut carefully after checking the seal. In order to prevent the water leaks, keep the taps closed when you do not use the product.

### 3.5 Connecting to the drain

- Attach the end of the drain hose directly to waste water drain, sink or bathtub.



#### CAUTION!

- Your house will be flooded if the hose comes out of its housing during water discharge. Moreover, there is risk of scalding due to high washing temperatures! To prevent such situations and to ensure smooth water intake and discharge of the machine, fix the end of the discharge hose tightly so that it cannot displace.

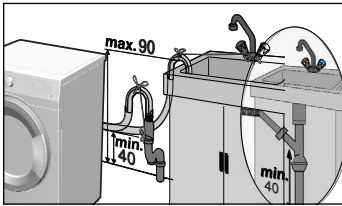
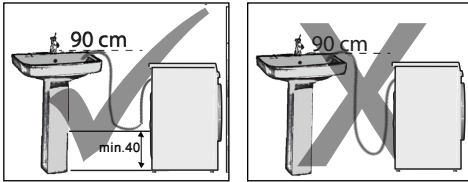

- Connect the hose to a minimum height of 40 cm and a maximum height of 90 cm.
- If the hose is run along the floor (or at less than 40 cm above it) and raised later on, water drain becomes difficult and laundry may come out extremely wet. Therefore, observe the heights described in the figure.
- To prevent flowing of dirty water back into the machine and to allow for easy discharge, do not immerse the hose end into the dirty water or do not drive it in the drain more than 15 cm. If it is too long, cut it short.
- The end of the hose should not be bent, it should not be stepped on and the hose must not be pinched between the drain and the machine.
- If the length of the hose is too short, add an original extension hose. Length of the hose may not be longer than 3.2 m. To avoid water leak failures, the connection between the extension hose and the drain hose of the product must be fitted well with an appropriate clamp as not to come off and leak.

### 3.6 Adjusting the feet

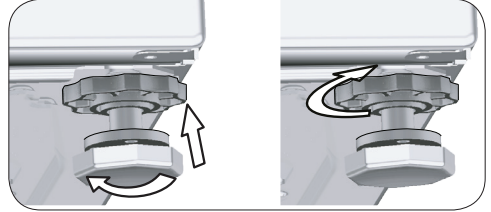
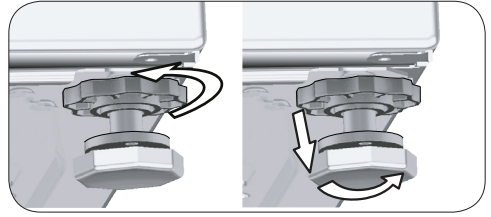

#### CAUTION!

- Adjust feet so that the product will be balanced in the location it will be used.
  - Balance the machine by adjusting the feet.
  - Check for any play by pressing the product from upper diagonal edges.
  - Otherwise, the product may move from its place and cause crushing, noise and vibration problems.
  - Do not use any tools to loosen the lock nuts. Otherwise, the lock nuts may get damaged.
- a) Loosen the lock nuts on the feet by hand.
  - b) Adjust the feet until the product stands level and balanced.
  - c) Tighten all lock nuts again by hand.

### 3.7 Electrical connection

Connect the product to a grounded outlet protected by a 16 A fuse. Our company shall not be liable for any damages that will arise when the product is used without grounding in accordance with the local regulations.

- Connection must comply with national regulations.
- The wiring for the electrical outlet circuit must be sufficient to meet the appliance requirements. Use of a Ground Fault Circuit Interrupter (GFCI) is recommended.
- Power cable plug must be within easy reach after installation.



- If the current value of the fuse or breaker in the house is less than 16 Amps, have a qualified electrician install a 16 Amp fuse.
- The voltage specified in the “Technical specifications” section must be equal to your mains voltage.

	<b>DANGER!</b>
<ul style="list-style-type: none"> <li>• Damaged power cables must be replaced by the Authorised Service Agent.</li> </ul>	

### 3.8 Transportation of the product

- 1 Unplug the product before transporting it.
- 2 Remove water drain and water supply connections.
- 3 Drain all water that has remained in the product. See 6.5
- 4 Install the transit bolts in reverse order of the disassembly procedure. See 3.3

	<b>DANGER!</b>
<ul style="list-style-type: none"> <li>• Your product is too heavy for one person to carry.</li> <li>• Your product is heavy; two persons must carry it and extra precaution taken on stairs. If your product falls on you, it may cause injuries.</li> </ul>	

	<b>CAUTION!</b>
<ul style="list-style-type: none"> <li>• Packaging materials are dangerous to children. Keep packaging materials in a safe place away from reach of the children.</li> </ul>	

	<b>INFORMATION</b>
<ul style="list-style-type: none"> <li>• Never move the product without the transit bolts properly fixed in place!</li> </ul>	

## 4 Preparation

### 4.1 Sorting the laundry

- \* Sort laundry according to type of fabric, colour, degree of soiling and the suitable water temperature.
- \* Always obey the instructions given on the garment tags.

### 4.2 Preparing the laundry for washing

- Underwire bras and clothes with metal pieces such as buckles or buttons damage the machine. Remove the metal pieces or wash such clothes after putting them in a cotton laundry bag or cotton pillow case. Moreover, this type of clothes may overheat during the drying process and damage other clothes. Do not use the machine to dry such clothes.
- Put small size clothes such as infant's socks and nylon stockings in cotton a laundry bag or cotton pillow case.
- Place curtains in without compressing them. Remove curtain attachment items. Do not dry tulle curtains in your machine.
- Fasten zippers, sew loose buttons and mend rips and tears.
- Wash “Machine washable” or “Hand washable” labeled products only with an appropriate programme. Dry them by hanging them or laying them flat. Do not use the machine to dry such clothes.
- Do not wash colours and whites together. New, dark coloured cottons release a lot of dye. Wash them separately.
- Only use the dyes / color changers and descaling agents which are appropriate to machine wash. Always follow the instructions on the package.



## INFORMATION

- Laundry that are subjected to materials such as flour, lime dust, milk powder, etc. intensely must be shaken off before being placed into the machine. Such dusts and powders on the laundry may build up on the inner parts of the product in time and can cause damage.
- Keep laundry items made of Angora wool in the freezer for a few hours before washing. This way, pilling will be reduced.
- Wash trousers and delicate laundry turned inside out.
- Tough stains must be treated properly before washing. If unsure, check with a dry cleaner.
- Take out all substances in the pockets such as coins, pens and paper clips, and turn pockets inside out and brush if possible. Such objects may damage the product or cause noise problem.

### 4.3 Recommendations for energy saving

Energy efficiency can be improved with low-temperature programmes and suitable detergents.

- Operate the product in the highest capacity allowed by the programme you have selected, but do not overload; see "Programme and consumption table".
- Follow the instructions on the detergent packaging.
- Wash slightly soiled laundry at low temperatures.
- Use faster programmes for small quantities of lightly soiled laundry.
- Do not use prewash setting or high temperatures for laundry that is not heavily soiled or stained.
- If you plan to dry your laundry in a dryer, select the highest spin speed recommended during washing process.
- Do not use more detergent than the amount recommended on the detergent package.

### 4.4 First use



Before starting to use the product make sure that all preparations are made in accordance with the "Important safety and environment instructions" and the instructions in the "Installation" section.

To prepare the product for washing laundry, perform first operation in Drum Cleaning programme. If this programme is not available on your machine, apply the method described in section 6.2.



## INFORMATION

- Use an anti-limescale agent suitable for washing machines.
- Some water has remained in the product due to the quality control processes in the production. It is not harmful for the product.

### 4.5 Correct load capacity

The maximum load capacity depends on the type of laundry, the degree of soiling and the selected washing programme. The product automatically adjusts the water amount according to the weight of the laundry put inside it.



## CAUTION!

- Follow the information in the "Programme and consumption table". When overloaded, machine's washing performance will drop. Moreover, noise and vibration problems may occur. For a good drying performance, do not load the machine with more laundry than recommended.

Laundry type	Weight (g)	Laundry type	Weight (g)
Bathrobe	1200	Hand towel	100
Fabric napkin	100	Nightgown	200
Bed sheet	700	Underclothing	100
Bed sheet	500	Men's work shirts	600
Pillowcase	200	Men's shirt	200
Tablecloth	250	Men's pyjamas	500
Towel	200	Blouses	100

## 4.6 Loading the laundry

1. Open the loading door.
2. Place the laundry loosely in the product.
3. Push the loading door to close it until you hear a locking sound. Ensure that no items are caught in the door.



### INFORMATION

- The loading door is locked while a programme is running. The door lock will open immediately after the washing programme has ended. If the inner part of the machine is too hot at the end of the programme, the loading door will not open until the temperature drops. If the door does not open, apply the solutions provided for "Loading Door Cannot be Opened." error in the Troubleshooting section.



### CAUTION!

- If the laundry is misplaced, noise and vibration problems may occur in the machine.

## 4.7 Using detergent and softener



### INFORMATION

- When using detergent, softener, starch, fabric dye, bleach or limescale remover, read the manufacturer's instructions on the package carefully and follow the suggested dosage values. Use measuring cup if any.

### 4.7.1 Detergent drawer

The detergent drawer is composed of three compartments:

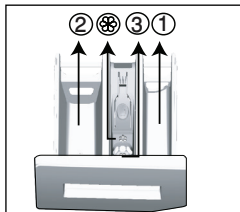

- (1) for prewash
- (2) for main wash
- (3) for softener
- (⊗) in addition, there is a siphon part in the softener compartment.

### 4.7.2 Detergent, softener and other cleaning agents

- Add detergent and softener before starting the washing programme.
- Never leave the detergent drawer open while the washing programme is running!
- When using a programme without prewash, do not put liquid detergent into the prewash compartment (compartment no. "1").
- In a programme with prewash, put liquid detergent into the prewash compartment (compartment no. "1").
- Do not select a programme with prewash if you are using a detergent bag or dispensing ball. Place the detergent bag or the dispensing ball directly among the laundry in the machine. Remove them after drying.
- If you are using liquid detergent, do not forget to place the liquid detergent container into the main wash compartment (compartment no. 2).
- When the machine is in Drying step, do not add any washing chemicals (Liquid detergent, Softener, etc.).

### 4.7.3 Choosing the detergent

Detergent type to be used depends on the fabric type and colour.

- Use different detergents for coloured and white laundry.
- Wash your delicate clothes only with special detergents (liquid detergent, wool shampoo, etc.) used solely for delicate clothes.
- When washing dark coloured clothes and duvets, it is recommended to use liquid detergent.
- Wash woolens with a special detergent made specifically for woolens.



### CAUTION!

- Use only detergents manufactured specifically for washing machines.
- Do not use soap powder.

### 4.7.4 Adjusting the amount of detergent

The amount of washing detergent to be used depends on the amount of laundry, the degree of soiling and water hardness.

- Do not use amounts exceeding the dosage quantities recommended on the detergent package to avoid problems of excessive foam, poor rinsing, financial savings and finally, environmental protection.
- Use lesser detergent for small amounts or lightly soiled clothes.

#### 4.7.5 Using softeners

Pour the softener into the softener compartment of the detergent drawer.

- Do not exceed the (>max<) level marking in the softener compartment.
- If the softener has lost its fluidity or if it is concentrated, dilute it with water before putting it in the detergent drawer.

#### 4.7.6 Using liquid detergents

##### 4.7.6.1 If the product contains a liquid detergent container

- Place the liquid detergent container in compartment no. "2".
- If the liquid detergent has lost its fluidity, dilute it with water before putting in the compartment.

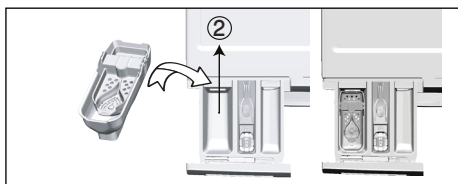

##### 4.7.6.2 If the product is equipped with a liquid detergent apparatus:

- If you want to use liquid detergent, pull the apparatus towards yourself. The part that falls off will function as a barrier for liquid detergent.
- If required, clean the apparatus with water when it is in place or by removing it.
- If you will use powder detergent, the apparatus must be secured at top position.

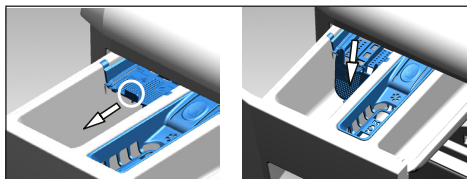

##### 4.7.6.3 If the product does not contain a liquid detergent container

- Do not use liquid detergent for the prewash in a programme with prewash.
- Liquid detergent stains your clothes when used with Delayed Start function. If you are going to use the Delayed Start function, do not use liquid detergent.

#### 4.7.7 Using gel and tablet detergent

- If the gel detergent thickness is fluidal and your machine does not contain a special liquid detergent container, put the gel detergent into the main wash detergent compartment during first water intake. If your machine contains a liquid detergent container, fill the detergent into this container before starting the programme.
- If the gel detergent thickness is not fluidal or in the shape of capsule liquid tablet, put it directly into the drum before washing.
- Put tablet detergents into the main wash compartment (compartment no. "2") or directly into the drum before washing.



#### INFORMATION

- Tablet detergents may leave residues in the detergent compartment. If you encounter such residues, place the tablet detergent between the laundry, close to the lower part of the drum in future washings.



#### INFORMATION

- Use the tablet or gel detergent without selecting the prewash function.
- Before drying, remember to remove objects such as the plastic detergent container from the drum.

#### 4.7.8 Using laundry starch

- Add liquid starch, powder starch or the fabric dye into the softener compartment.
- Do not use softener and starch together in a washing cycle.
- Wipe the inside of the machine with a damp and clean cloth after using starch.

## 4.7.9 Using bleach

- Select a programme with prewash and add the bleach at the beginning of the prewash. Do not put detergent in the prewash compartment. Alternatively, select a programme with an extra drying step, add the bleach to the empty detergent compartment and once you see the rinsing step on the display for the first time, add 1 glass of water into the same compartment.
- Do not use bleach and detergent by mixing them.
- Use just a little amount (approximately 50 ml) of bleach and rinse the clothes very well as it causes skin irritation. Do not pour the bleach onto the laundry and do not use it with the colored items.

- When using oxygen-based bleaches, select a programme that washes the laundry at a low temperature.
- You can use oxygen-based bleaches together with the detergent. However, if it has a different consistency, first add the detergent into the detergent compartment no “2” and wait for the machine to take in the detergent together with water. While the product continues taking in water, add bleach in the same compartment.

## 4.7.10 Using limescale remover

- When required, use limescale removers manufactured specifically for washing machines only.

## 4.8 Tips for efficient washing

		Clothes			
		Light Colours and Whites	Colours	Black/Dark Colours	Delicates/Woolens/Silks
		(Recommended temperature range based on soiling level: 40-90°C)	(Recommended temperature range based on soiling level: cold -40°C)	(Recommended temperature range based on soiling level: cold -40°C)	(Recommended temperature range based on soiling level: cold -30°C)
Soiling Level	Heavily Soiled (difficult stains such as grass, coffee, fruits and blood)	It may be necessary to pre-treat the stains or perform prewash. Powder and liquid detergents recommended for whites can be used at dosages recommended for heavily soiled clothes. It is recommended to use powder detergents to clean clay and soil stains and the stains that are sensitive to bleaches.	Powder and liquid detergents recommended for coloured laundry can be used at dosages recommended for heavily soiled clothes. It is recommended to use powder detergents to clean clay and soil stains and the stains that are sensitive to bleaches. Detergents which do not contain bleach should be used.	Liquid detergents suitable for colors and dark colors can be used at dosages recommended for heavily soiled clothes.	Prefer liquid detergents produced for delicate clothes. Woolen and silk clothes must be washed with special woolen detergents.
	Normally Soiled (For example, stains caused by body on collars and cuffs)	Powder and liquid detergents recommended for whites can be used at dosages recommended for normally soiled clothes.	Powder and liquid detergents recommended for colors can be used at dosages recommended for normally soiled clothes. Detergents which do not contain bleach should be used.	Liquid detergents suitable for colors and dark colors can be used at dosages recommended for normally soiled clothes.	Prefer liquid detergents produced for delicate clothes. Woolen and silk clothes must be washed with special woolen detergents.
	Lightly Soiled (No visible stains exist)	Powder and liquid detergents recommended for whites can be used at dosages recommended for lightly soiled clothes.	Powder and liquid detergents recommended for colors can be used at dosages recommended for lightly soiled clothes. Detergents which do not contain bleach should be used.	Liquid detergents suitable for colors and dark colors can be used at dosages recommended for lightly soiled clothes.	Prefer liquid detergents produced for delicate clothes. Woolen and silk clothes must be washed with special woolen detergents.

## 4.9 Tips for correct drying

		Programmes				
		Cottons Drying	Synthetics Drying	Babyprotect +	Washing and Drying	Wash&Wear
<b>Types of Clothes</b>	Durable Clothes with Cotton-Content	Sheet, bedding, baby clothes, t-shirts, sweatshirts, durable knit clothing, jeans, canvas trousers, shirts, cotton socks etc.	Not recommended!	Washes and dries respectively! Sheet, bedding, baby clothes, t-shirts, sweatshirts, durable knit clothing, jeans, canvas trousers, shirts, cotton socks etc.	Washes and dries respectively! Sheet, bedding, baby clothes, t-shirts, sweatshirts, durable knit clothing, jeans, canvas trousers, shirts, cotton socks etc.	Stainless clothes that has been worn for a short time such as shirts, t-shirts, sweatshirts A very small amount of laundry must be loaded.
	Synthetics Clothes (Polyester, nylon, etc.)	Not recommended!	It is recommended for the polyester, nylon, polyacetate, acrylic-content clothes. Drying is not recommended for the viscose-content clothes. Drying explanations in the maintenance label should be taken into account.	It is recommended for polyester, nylon, polyacetate, acrylic content clothes at low temperatures, taking into account the washing and drying warnings on the care label.	It is recommended for polyester, nylon, polyacetate, acrylic content clothes at low temperatures, taking into account the washing and drying warnings on the care label.	Lightly soiled and stainless shirts, t-shirts and synthetic-content clothes. A very small amount of laundry should be loaded.
	Delicate (Silk, Woolens, Cashmere, Angora wool, etc. content) Clothes	Not recommended!	Not recommended!	Not recommended!	Not recommended!	Not recommended!
	Bulky laundry such as blankets, coats, curtains etc.	Not recommended! It is not appropriate to dry bulky laundry in the washer. Dry them by hanging them or laying them flat.	Not recommended! It is not appropriate to dry bulky laundry in the washer. Dry them by hanging them or laying them flat.	Not recommended! It is not appropriate to dry bulky laundry in the washer. Dry them by hanging them or laying them flat.	Not recommended! It is not appropriate to dry bulky laundry in the washer. Dry them by hanging them or laying them flat.	Not recommended! It is not appropriate to dry bulky laundry in the washer. Dry them by hanging them or laying them flat.

## 4.10 Displayed Program Time

You can see the programme duration on the display of your machine while selecting a programme. Depending on the amount of laundry you have loaded into your machine, foaming, unbalanced load conditions, fluctuations in power supply, water pressure and program settings, the programme duration is automatically adjusted while the programme is running.

**SPECIAL CASE:** At programme start of Cottons and Cotton Eco programmes, display shows the duration of half load, which is the most common use case. After programme starts, in 20-25 minutes actual load is detected by the machine. And if the detected load is higher than half load; washing program will be adjusted accordingly and program duration increased automatically. You may follow this change on the display.

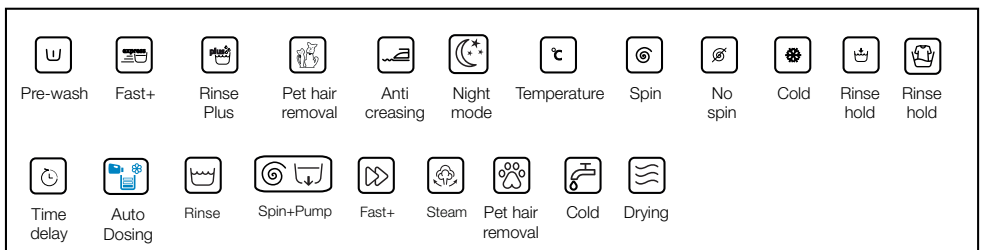

# 5 Operating the product

## 5.1 Control panel

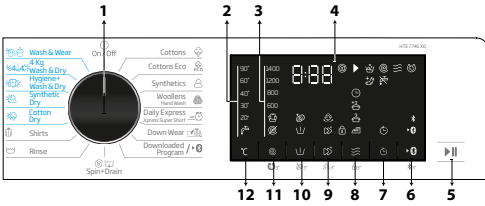

- 1 - Programme selection knob
- 2 - Temperature level lights
- 3 - Spin speed level lights
- 4 - Display
- 5 - Start/Pause button
- 6 - Remote Control button
- 7 - End Time Adjustment button
- 8 - Drying Level Adjustment Button
- 9 - Auxiliary function button 2
- 10 - Auxiliary function button 1
- 11 - Spin speed adjustment button
- 12 - Temperature adjustment button

## 5.2 Display Symbols

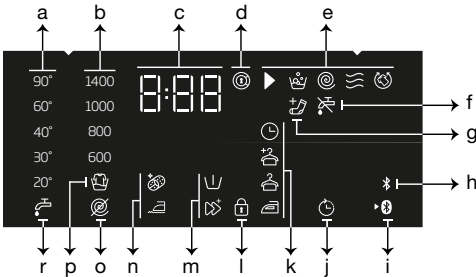

- a - Temperature indicator
- b - Spin speed indicator
- c - Duration information
- d - Door lock engaged symbol
- e - Programme follow-up indicator
- f - No water indicator
- g - Add laundry indicator
- h - Bluetooth connection indicator
- i - Remote Control indicator
- j - Delayed Start enabled indicator
- k - Drying level indicator
- l - Child lock enabled symbol
- m - Auxiliary function indicators 2
- n - Auxiliary function indicators 1
- o - No spin indicator
- p - Rinse hold indicator
- r - Cold water indicator

## 5.3 Preparing the Machine

1. Check if the hoses are connected tightly.
2. Plug in your machine.
3. Turn the tap on completely.
4. Place the laundry in the machine.
5. Add detergent and fabric softener.

## 5.4 Selecting a washing programme

1. In accordance with the “Programme and consumption table”, select a suitable programme for the amount and soiling level of the laundry.
2. Select the desired programme with the **Programme Selection** knob.



### INFORMATION

- Programmes are limited to the highest spin speed appropriate for that particular type of fabric.
- When selecting a programme, always consider the type of fabric, colour, soiling level and permissible water temperature.
- Always select the lowest appropriate temperature. Higher temperature means higher electricity consumption.

## 5.5 Washing programmes

Depending on the type of fabric, use the following main programmes.



### INFORMATION

- After selecting a washing programme suitable for your laundry, you can press the Drying button to set the machine to perform drying after the washing programme. Each time you press the button, info line shows at which step the drying process will take place and the relevant symbol will turn on. If you want, you can keep pressing the button to perform drying for the maximum period allowed.
- The symbols shown on the display are schematic and may not match the product exactly.
- When you will perform washing and drying by using the Drying function of your machine, load maximum 5 kg of laundry into the machine. If you exceed the capacity of the machine, your laundry will not dry and the machine will work longer, which will result in more energy consumption.



## • Cottons

You can wash your durable cotton laundry (sheets, bedlinen, towels, bathrobes, underwear etc.) in this programme. When you press the quick wash function key, programme duration becomes notably shorter but effective washing is ensured thanks to intense washing movements. If the quick wash function is not selected, superior washing and rinsing performance is ensured for your heavily soiled laundry.



### INFORMATION

- You can dry your laundry without any interruption right after the washing programme (it is possible to perform automatic or scheduled drying after the washing cycle). For this, you must also select the Drying function before starting the washing programme.
- According to the drying selections you will add to the washing programmes, you can see when the programme will end on the display of the machine.
- If you don't want drying to take place after the programme you have selected, press and hold the Drying auxiliary function button until the Drying light turns off.

## • Synthetics

You can use this programme to wash t-shirts, synthetic/cotton mix fabrics etc. Programme duration is notably shorter and efficient washing performance is ensured. If the quick wash function is not selected, superior washing and rinsing performance is ensured for your heavily soiled laundry.



### INFORMATION

- You can dry your laundry without any interruption right after the washing programme (it is possible to perform automatic or scheduled drying after the washing cycle). For this, you must also select the Drying function before starting the washing programme.
- According to the drying selections you will add to the washing programmes, you can see when the programme will end on the display of the machine.
- If you don't want drying to take place after the programme you have selected, press and hold the Drying auxiliary function button until the Drying light turns off.

## • Woollens / Hand Wash

Use this programme to wash your woolen clothes. Select the appropriate temperature complying with the tag of your clothes. Your laundry will be washed with very delicate movements to avoid any damage.



APPAREL CARE

Woollens programme of this machine is approved by The Woolmark Company for woolen products that can be washed in the washing machine, provided that the products are washed in accordance with the instructions on the product tag and the instructions published by the manufacturer of this machine. M1527"  
Woolmark is a registered trademark in the United Kingdom, Ireland, Hong Kong and India.



### INFORMATION

- The drying function cannot be selected for the washing programme designed for woolen laundry.

## • Cottons Eco

Use to wash your normally soiled, durable cotton and linen laundry. Although it washes longer than all other programmes, it provides high energy and water savings. Actual water temperature may be different from the washing temperature stated. When washing less amount of laundry (e.g. half the capacity or less), duration of programme steps may automatically become shorter. In this case, energy and water consumption will decrease more, providing a more economic wash.





## INFORMATION

- You can dry your laundry without any interruption right after the washing programme (it is possible to perform automatic or scheduled drying after the washing cycle). For this, you must also select the Drying function before starting the washing programme.
- According to the drying selections you will add to the washing programmes, you can see when the programme will end on the display of the machine.
- If you don't want drying to take place after the programme you have selected, press and hold the Drying auxiliary function button until the Drying light turns off.

### • Daily Express / Xpress Super Short

Use this programme to wash your lightly soiled cotton clothes in a short time. The programme duration can be reduced down to 14 minutes when the quick wash function is selected. When the quick wash function is selected, maximum 2 (two) kg of laundry must be washed.



## INFORMATION

- You can dry your laundry without any interruption right after the washing programme (it is possible to perform automatic or scheduled drying after the washing cycle). For this, you must also select the Drying function before starting the washing programme.
- According to the drying selections you will add to the washing programmes, you can see when the programme will end on the display of the machine.
- If you don't want drying to take place after the programme you have selected, press and hold the Drying auxiliary function button until the Drying light turns off.

### • Shirts

Use this programme to wash shirts made of cotton and synthetic blended fabrics together. This programme ensures that your clothes wrinkle less. When the quick wash function is selected, the Pre-treatment algorithm is used.

- Apply the pre-treatment chemical directly onto the clothes, or add it together with the detergent to the powder detergent compartment when the machine starts to take in water. This way, it will take you much shorter to get the performance you would normally get with a regular washing cycle. Life of your shirts will be longer.



## INFORMATION

- You can dry your laundry without any interruption right after the washing programme (it is possible to perform automatic or scheduled drying after the washing cycle). For this, you must also select the Drying function before starting the washing programme.
- According to the drying selections you will add to the washing programmes, you can see when the programme will end on the display of the machine.
- If you don't want drying to take place after the programme you have selected, press and hold the Drying auxiliary function button until the Drying light turns off.

### • Down Wear

Use this programme to wash down coats, vests, jackets etc. that bear a "machine-washable" tag. Thanks to special spin profiles, it is ensured that water reaches the air gaps between feathers.

### • Downloaded Program

This is a special programme that allows you to download different programmes when you want to. At the start, there is a programme you will see with the HomeWhiz application as default. However, you can use the HomeWhiz application to select a programme from the predefined programme settings, and then change it.



## INFORMATION

- If you wish to use the HomeWhiz and Remote Control functions, you need to select Download Programme. Please see the section HomeWhiz and Remote Control Function for more details.

### • Mix

You can use this programme to wash cottons and synthetics together without the need to sort them.



### INFORMATION

- You can dry your laundry without any interruption right after the washing programme (it is possible to perform automatic or scheduled drying after the washing cycle). For this, you must also select the Drying function before starting the washing programme.
- According to the drying selections you will add to the washing programmes, you can see when the programme will end on the display of the machine.
- If you don't want drying to take place after the programme you have selected, press and hold the Drying auxiliary function button until the Drying light turns off.

### • Outdoor / Sports

Use this programme to wash outdoor/sports clothes that contain cotton/synthetic mix, as well as waterproof cloths like gore-tex. This programme washes your laundry delicately thanks to its special turning movements.



### INFORMATION

- You can dry your laundry without any interruption right after the washing programme (it is possible to perform automatic or scheduled drying after the washing cycle). For this, you must also select the Drying function before starting the washing programme.
- According to the drying selections you will add to the washing programmes, you can see when the programme will end on the display of the machine.
- If you don't want drying to take place after the programme you have selected, press and hold the Drying auxiliary function button until the Drying light turns off.

### • Dark Care / Jeans

Use this programme to preserve the colour of your dark-coloured clothes and jeans. This programme provides high efficiency in washing, thanks to a special drum movement, even at low temperatures. It is recommended to use liquid detergent or woolen shampoo for dark coloured laundry. Do not wash your delicate clothes that contain wool etc. in this programme.



### INFORMATION

- You can dry your laundry without any interruption right after the washing programme (it is possible to perform automatic or scheduled drying after the washing cycle). For this, you must also select the Drying function before starting the washing programme.
- According to the drying selections you will add to the washing programmes, you can see when the programme will end on the display of the machine.
- If you don't want drying to take place after the programme you have selected, press and hold the Drying auxiliary function button until the Drying light turns off.

### • Lingerie

You can use this programme to wash delicate garments that are suitable for hand wash and delicate women's underwear. Small amount of garments must be washed in a washing net. Hooks, buttons etc. must be done up and zips must be zipped up.

### • Towel

Use this program to wash durable cotton laundry such as towels. Load the towels into the machine paying attention to place them in a way that they will not contact the bellow or the glass.

### • Rinse

Use when you want to rinse or starch separately.

### • Spin+Drain

Use this programme to drain the water in the machine.

## 5.6 Temperature selection

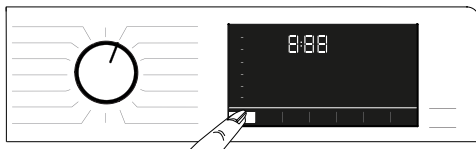

Whenever a new programme is selected, the temperature recommended for that programme appears on the temperature indicator. It is possible that the recommended temperature is not the highest value that can be selected for the relevant programme.

Press the **Temperature Adjustment** key to change the temperature.



#### INFORMATION

- Temperature Adjustment button works only backwards. For example, if the display shows 40°C but you want to select 60°C, you will need to press the button for a few times until you reach 60°C from 40°C.



#### INFORMATION

- If you scroll to Cold Wash option and press the Temperature Adjustment button again, the recommended maximum temperature for the selected programme will appear on the display. To decrease the temperature, press the Temperature Adjustment button again.

Finally, the Cold light will turn on, indicating cold wash.

You can also change the temperature after the washing cycle has started. You can select the desired temperature after the washing programme has started. However, you need to do this before the heating step starts.

## 5.7 Spin speed selection

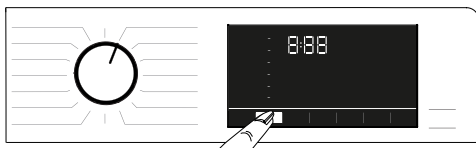

Whenever a new programme is selected, the spin speed recommended for the selected programme appears on the **Spin Speed** indicator.



#### INFORMATION

- It is possible that the recommended spin speed is not the highest value that can be selected for the relevant programme.

Press the **Spin Speed Adjustment** button to change the spin speed. Spin speed decreases gradually. Then, depending on the model of the product, "Rinse Hold" and "No Spin" options appear on the display.



#### INFORMATION

- Spin Speed Adjustment button works only backwards. For example, if the display shows 800 rpm but you want to select 1000 rpm, you will need to press the button for a few times until you reach 1000 rpm from 800 rpm.

### 5.7.1 If you want to spin your laundry after the Rinse Hold function:

- Adjust the **Spin Speed**.
- Press the **Start/Pause** button. Programme will resume. The machine will drain the water and spin the clothes. If you want to drain the water at the end of the programme without spinning, you can use the **No Spin** function.



#### INFORMATION

- If you press the Spin Speed adjustment button in programmes where the spin speed is not allowed, the spin speed setting will not change and you will hear a warning.

You can also change the spin speed after the washing cycle has started. After the washing cycle has ended, you can press the spin speed adjustment button to select a spin speed. However, you need to do this before the spinning step begins.

### 5.7.2 Auxiliary function selection for drying



When you select a new washing programme, press the Auxiliary Function Selection button to set the drying option suitable for this programme.



#### INFORMATION

- If you press the Drying auxiliary function button in programmes where the drying step is not allowed, the drying light will not change and you will hear a warning.



## INFORMATION

- Only for drying programmes, press the Auxiliary Function Selection button to set the suitable drying option.

### 5.8 Drying programmes



## CAUTION!

- During the drying programme, the machine automatically removes the lints coming from the clothes. The machine uses water in the drying step. For this reason, water tap of the machine should be open also in the drying programmes.
- When you select a new washing programme, press the Auxiliary Function Selection button to set the drying option suitable for this programme.



## INFORMATION

- There is a spinning step in the drying programmes. Your machine performs this process in order to shorten the drying time. While the drying programme is selected, the spin speed setting is within the Maximum spin speed range.
- If you press the Drying auxiliary function button in programmes where the drying step is not allowed, the drying light will not change and you will hear a warning.
- Only for drying programmes, press the Auxiliary Function Selection button to set the suitable drying option.
- In case of water outage, washing or drying cannot be performed.

#### • Synthetic Dry

Use this programme to dry synthetic clothes with dry weight up to 3 kg. You can perform only drying in this programme.



## INFORMATION

- For dry weight of laundry, see Section 4, Step 4.5.

#### • Cotton Dry

Use this programme to dry cotton clothes with dry weight up to 4 kg. You can perform only drying in this programme.



## INFORMATION

- If you are going to dry laundry that comprises only towels and bathrobes, the maximum amount of laundry that can be loaded is 4 kg.
- For dry weight of laundry, see Section 4, Step 4.5.

### 5.9 Washing and drying programmes



## CAUTION!

- During the drying programme, the machine automatically removes the lints coming from the clothes. The machine uses water in the drying step. For this reason, water tap of the machine should be open also in the drying programmes.

#### • 4 Kg Wash & Dry

Use this programme to wash cotton laundry of up to 4 kg and to dry right after the washing programme without making any other selection.



## INFORMATION

- When this programme is selected, the external Drying auxiliary function cannot be selected.

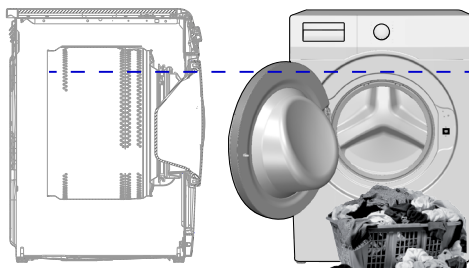

In the 4 kg Washing and 4 kg Drying programme, it is recommended to load the machine up to the level shown above for ideal drying conditions (you can see the level arrow if you open the loading door).

#### • Wash & Wear

Use this programme to wash 0.5 kg of laundry (2 shirts) in 40 minutes or 1 kg of laundry (5 shirts) in 60 minutes.



## INFORMATION

- The Wash&Wear programme is designed to quickly wash and dry daily clothes that have been worn for a short time and are not heavily soiled. This programme is suitable for thin-textured clothes that dry quickly (shirts, t-shirts).
- Other drying options or programmes should be used for thick texture laundry that takes long to dry.

## • Hygiene+ Wash & Dry

Applying a steam step at the beginning of the programme allows to soften the dirt easily. Use this programme to wash and quickly dry laundry (up to 2 kg) that requires anti-allergic and hygienic washing (cottons such as baby clothes, sheets and underwear).



## INFORMATION

- The Hygiene+ programme has been tested and approved by the “British Allergy Foundation” (Allergy UK) based in the United Kingdom.

## 5.10 Programme and consumption table (for washing)

EN	Programme (°C)	Max. Load (kg)	Water Consumption (l)	Energy Consumption (kWh)	Max. Speed**	Auxiliary functions					Selectable temperature range °C
						Prewash	Fast+	Steam	Anti-Crease+	Drying	
Cottons	90	7	94	2,30	1400	•	•	•	•	•	Cold - 90
	60	7	94	1,70	1400	•	•	•	•	•	Cold - 90
	40	7	92	0,95	1400	•	•	•	•	•	Cold - 90
Cottons Eco	60**	7	45	0,80	1400					•	Cold - 60
Synthetics	60	3	65	1,20	1200	•	•	•	•	•	Cold - 60
	40	3	63	0,85	1200	•	•	•	•	•	Cold - 60
Daily Express / Xpress Super Short	90	7	66	2,15	1400		•	•	•	•	Cold - 90
	60	7	66	1,15	1400		•	•	•	•	Cold - 90
	30	7	66	0,20	1400		•	•	•	•	Cold - 90
Daily Express / Xpress Super Short + Fast+	30	2	39	0,15	1400		•	•	•	•	Cold - 90
Woolens / Hand Wash	40	1,5	53	0,50	1200						Cold - 40
Down Wear	60	1,5	75	1,20	1000			•			Cold - 60
Shirts	60	3	57	1,20	800	•	•	•	•	•	Cold - 60
Drum Cleaning+	90	-	77	2,30	600			*		*	90
Downloaded Program *****											
Mix	40	3	68	0,75	800	•	•	•	•	•	Cold - 40
Outdoor / Sports	40	3	51	0,45	1200	•				•	Cold - 40
Dark Care / Jeans	40	3	75	0,80	1200	•	•	•	•	•	Cold - 40
Towel	60	1,5	75	1,20	1000			•			Cold - 60
Lingerie	30	1	70	0,30	600						Cold - 30

• : Selectable.

\* : Automatically selected, cannot be cancelled.

\*\* : Energy Label programme (EN 50229)

\*\*\*: If the maximum spin speed of the machine is lower, you can select values up to the maximum spin speed value.

\*\*\*\*: These programmes can be used with the HomeWhiz application.

- : See the programme description for maximum load.



## INFORMATION

- The auxiliary functions in the table may vary according to the model of your machine.
- Water and power consumption may vary subject to the changes in water pressure, water hardness and water temperature, ambient temperature, type and amount of laundry, selection of auxiliary functions and spin speed, and changes in the mains voltage.
- When selecting a programme, you can see the washing duration on the display of your machine. Depending on the amount of laundry you have loaded into the machine, there might be a difference of 1 to 1.5 hours between the duration shown on the display and the actual duration of the washing programme. The duration will be corrected automatically right after the washing programme has started.
- "Auxiliary function selection modes can be changed by the manufacturing company. New selection models may be added, or the existing ones may be removed."
- "Spin speed of your machine may vary depending on the programme; the spin speed cannot exceed the maximum spin speed of your machine."

### Programme and consumption table (for drying)

EN						Auxiliary functions						Drying level			Selectable temperature range °C	
						Prewash	Fast+	Steam	Anti-Crease+	Drying	Extra Dry	Wardrobe Dry	Iron Dry	Time based drying - minutes		
	Programme (°C)	Max. Load (kg)	Water Consumption (l)	Energy Consumption (kWh)	Max. Speed***											
	Cotton Dry	-	4	45	3,20	1400				•	*	•	•	•	•	-
	Synthetic Dry	-	3	30	2,40	-				•	*		•	•	•	-
	Hygiene+ Wash & Dry	60	2	125	4,00	1400			*	•	*	•	•	•	•	90-30
	4 Kg Wash & Dry	60	4	75	4,20	1400				•	*	•	•	•	•	60-Cold
	Wash & Wear	30	0,5	30	0,60	1000				•	*				•	30-Cold
	Wash & Wear	30	1	40	1,00	1000				•	*				•	30-Cold



## INFORMATION

### Information for test institutions:

"Washing performance tests for EU energy labelling were done in the "Cottons Eco 60°C" programme as per the EN 50229 standard.

According to the EN 50229 standard for the EU energy labelling drying performance, the maximum washing load must be divided into groups as the maximum drying load and the remaining drying load, and then each load must be dried using the option "Cottons Drying Extra Dry".

## 5.11 Auxiliary function selection

Select the desired auxiliary functions before starting the programme. When a programme is selected, lights of the auxiliary functions that can be selected together with that programme will turn on.

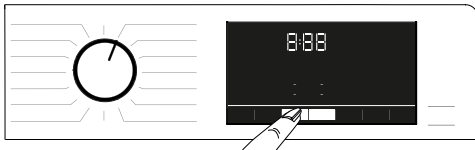

### INFORMATION

- Lights of the auxiliary functions that cannot be selected together with the selected programme will not turn on. If you press the buttons of these auxiliary functions, you will hear a warning and selection will be disabled.

If the washing programme has reached a point where an auxiliary function cannot be selected, you cannot select any function.



### INFORMATION

- Some functions cannot be selected together. If a second auxiliary function conflicting with the first one is selected before starting the machine, the function selected first will be canceled and the second auxiliary function selection will remain active.
- An auxiliary function which is not compatible with the programme cannot be selected. (See "Programme and consumption table")
- Some programmes have auxiliary functions that must run together with the selected programme. These functions cannot be cancelled. The light of the relevant auxiliary function is already on.



### INFORMATION

- If the selected wetness level (Iron Dry, Wardrobe Dry, Wardrobe Extra Dry) cannot be reached at the end of the drying programme, your machine will automatically extend the programme duration. The programme will take longer.
- If Timed Drying is selected, the programme will end at the end of the drying time even if the laundry is not dry.
- If, during the drying programme, the selected wetness level (Iron Dry, Wardrobe Dry, Wardrobe Extra Dry) is reached or extra dryness is detected in the timed drying options, the programme will take shorter. The time decrease will be shown on the display.

## 5.11.1 Auxiliary Functions

### • Prewash

A Prewash is required only for heavily soiled laundry. Not using the Prewash will save energy, water, detergent and time.

### • Fast+

You can press the Quick Wash button to shorten the programme time after selecting the programme. For some programmes, the time can be shortened by over 50%. Still, for medium and lightly soiled laundry, you will get the same washing results in a shorter time. Although it depends on the programme, pressing the Quick Wash button once will shorten the programme time down to a certain level. Press the same button for the second time to drop the time to the minimum level. For better washing results, do not use the Quick Wash button for heavily soiled laundry. For medium and lightly soiled laundry, use the Quick Wash button to shorten the programme time.



### • Remote Control

You can use this auxiliary function button to connect your product to smart devices. For detailed information, see HomeWhiz and the Remote Control Function.

### • Custom Programme

This auxiliary function can be used for Cottons and Synthetics programmes only with the HomeWhiz application. When this auxiliary function is enabled, you can add up to 4 additional rinse steps to the programme. You can select and use some auxiliary functions even though they are not found on your product. You can increase and decrease the time of the Cottons and Synthetics programmes within a safe range.

### • Drying

This function dries your laundry after the washing cycle. Please see the programme table for programmes that can be used with this function.

## 5.11.2 Functions/Programmes Selected by Pressing the Function Buttons for 3 Seconds

### • Drum Cleaning+

To select this programme, press and hold the auxiliary function button 1 for 3 seconds. Use regularly (once in every 1-2 months) to clean the drum and provide the required hygiene. Before the programme, it applies steam to soften residues in the drum. Operate the programme while the machine is completely empty. To obtain better results, put powder lime-scale remover for washing machines into the detergent compartment no. "2". This programme contains a drying step that runs after the drum cleaning step to dry the inside of the machine.



#### INFORMATION

- This is not a washing programme. It is a maintenance programme.
- Do not run this programme when there are any objects in the machine. If you try to do so, the machine will automatically detect that there is load inside and abort the programme.

### • Anti-Crease+

If you press and hold the spin selection button for 3 seconds, this function will be selected and the programme follow-up light of the relevant programme will turn on. When this function is selected, it aerates the laundry for up to 8 hours at the end of the programme to prevent creasing. You can cancel the programme and take your laundry out at any time during the 8-hour duration. Press the function selection key or the machine on/off key to cancel the function. The programme follow-up light will remain on until the function is canceled or the step is complete. If the function cannot be cancelled, it will be active in the subsequent washing cycles as well.

### • Steam

You can press and hold the auxiliary function key 2 for 3 seconds to select this function. Use this programme to reduce the wrinkles and shorten the ironing times for a small amount of cotton, synthetic or mixed clothes that are not stained.

### • Child lock

You can use the Child Lock to prevent children from tampering with the machine. Thus you can avoid any changes in a running programme.



#### INFORMATION

- When the Child Lock is enabled, you can press the On/Off key to switch the machine on or off. Programme resumes when you start the machine again.
- You will hear a warning if the buttons are pressed while Child Lock is enabled. This audible warning will be canceled if the buttons are pressed five times consecutively.

#### To enable Child Lock:

##### Press and hold the Drying Level

**Adjustment button** for 3 seconds. When the countdown "CL 3-2-1" on the display ends, "CL On" (Child Lock On) icon will be displayed. Once you see this warning, you can release the **Drying Level Adjustment button**.

#### To disable Child Lock:

##### Press and hold the Drying Level

**Adjustment button** for 3 seconds. When the countdown "CL 3-2-1" on the display ends, "CL Off" (Child Lock off) icon will disappear.



### • Bluetooth 3"

You can use the Bluetooth connection function to pair your machine with your smart device. This way, you can use your smart device to get information about your machine and control it.

#### To enable Bluetooth:

**Press and hold the Remote Control function button** for 3 seconds. You will see the countdown "3-2-1", and "On" symbol will be displayed. Release the **Remote Control function button**. The Bluetooth icon will flash while the product is being paired with the smart device. If the connection is successful, the light of the icon will remain on.

#### To disable Bluetooth:

**Press and hold the Remote Control function button** for 3 seconds. You will see the countdown "3-2-1", and "Off" symbol will be displayed.



#### INFORMATION

- You must complete the first setup of the HomeWhiz app for Bluetooth to be enabled. After the setup, if you press the Remote Control function button while the button is in the Programme Download/ Remote Control position, the Bluetooth connection will be enabled automatically.

## 5.12 Drying steps



### 5.12.1 Iron Dry

Drying continues until the drying level reaches the Iron Dry step.

### 5.12.2 Wardrobe Dry

Drying continues until the drying level reaches the Wardrobe Dry step.

### 5.12.3 Extra Dry

Drying continues until the drying level reaches the Wardrobe Extra Dry step.



#### INFORMATION

- The dryness level might change depending on the mix of laundry, type of material, amount and wetness level of the laundry.
- Do not use the machine to dry laundry that contains lace, tulle, bling, beads, paillette, wire etc. or laundry with high silk content.

### 5.12.4 Time based drying - minutes

You can select 30, 90 or 150 minutes drying to reach the desired dryness level at a low temperature.



#### INFORMATION

- When drying small amount of laundry (2 pieces maximum), select the timed drying steps in the Cottons or Synthetics drying programmes.
- If the laundry has not reached the desired dryness level at the end of the drying programme, you can select timed drying to end the process.
- When this function is selected, the machine performs drying for the adjusted time irrespective of the drying level.

## 5.13 Time display

While the programme is running, the time remaining to the end of the programme will be displayed in hours and minutes, e.g. "01:30".



#### INFORMATION

- Programme time may differ from the values in section "Programme and consumption table" depending on the water pressure, water hardness and temperature, ambient temperature, amount and the type of laundry, auxiliary functions selected and the changes in the mains voltage.

## 5.14 End Time

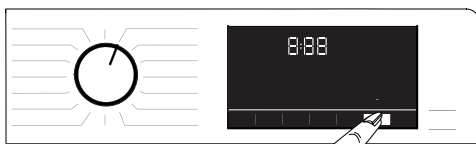

With the **End Time** function, start of the programme can be delayed up to 24 hours. After pressing the **End Time** button, the programme's estimated end time will be displayed. If an **End Time** is set, the **End Time** light will turn on.

To ensure that the End Time function is enabled and the program ends at the end of the defined duration, you should press **Start / Pause** after setting the duration. The **Start / Pause** button will stop flashing and remain on. If you want to cancel End Time function, press the **End Time** button until the End Time light turns off or press the **On/Off** button to turn off and on the machine.

1. Open the loading door, place the laundry and add detergent, etc.
2. Select the washing programme, temperature, spin speed and, if required, the auxiliary functions.
3. Press the **End Time** button to set the desired end time. The **End Time** light will turn on.
4. Press the **Start / Pause** button. Countdown will start. ":" sign in the middle of the end time on the display will start flashing.



### INFORMATION

- Do not use liquid detergents when you enable the End Time function! Stains might remain on the clothes.
- The door will remain locked during the End Time countdown. If you want to unlock the door, press the programme start/pause button to switch the machine to pause mode. At the end of the countdown, End Time indicator turns off, washing cycle starts and the time of the selected programme appears on the display.
- When End Time is selected, the time displayed on the screen consists of the end time plus the duration of the selected programme.

## 5.15 Starting the programme

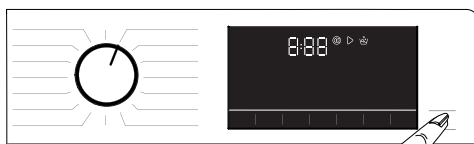

1. Press the **Start/Pause** button to start the programme.
2. The flashing light of the **Start/Pause** button will remain on, indicating that the programme has started.
3. Loading door will be locked. When the door is being locked, "Locking Door" warning will be displayed.

## 5.16 Loading door lock



There is a locking system on the loading door of the machine that prevents opening of the loading door when the water level is unsuitable to open the door. "Loading door locked" light on the panel turns on when the loading door is locked.



### INFORMATION

- The door will be locked if the Remote Control function is selected. To open the door, you need to press the Remote Control key or change the programme position to deactivate the Remote Control function.

### Opening the loading door in case of power failure:



### INFORMATION

- In case of a power failure, you can use the loading door emergency handle under the pump filter lid to manually open the loading door.



### WARNING!

- Before opening the loading door, make sure that there is no water in the machine to avoid flooding.

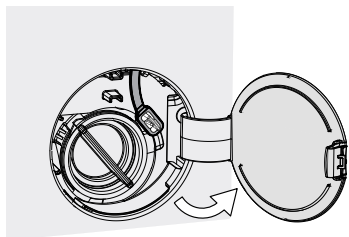

- Open the pump filter lid.

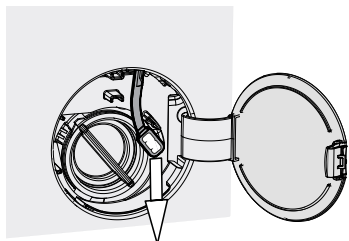

- Release the loading door emergency handle at the back of the filter lid.
- Pull down the loading door emergency handle to open the loading door. After opening the door, return the emergency handle to its original position.
- If you cannot open the loading door, try pulling down the handle again.

## 5.17 Changing the selections after programme has started

### 5.17.1 Adding laundry after the programme has started

When you press the **Start/Pause** button, the “Loading door locked” light on the panel will go off if the water level in the machine is suitable.

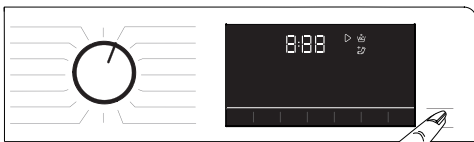

If the water level in the machine is not suitable when you press the **Start/Pause** button, the panel will warn you that the door is closed.

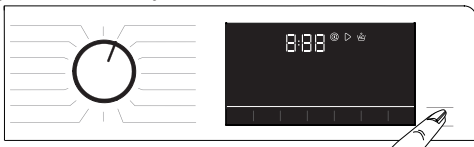

### 5.17.2 Switching the machine to pause mode



Press the **Start/Pause** button to switch the machine to pause mode.

### 5.17.3 Changing the programme selection after the programme has started:

If Child Lock is not enabled, you can change programme while the current one is running. This will cancel the current programme.



#### INFORMATION

- The newly selected programme will start anew.

### 5.17.4 Changing the auxiliary function, spin speed and temperature settings

Depending on the step the programme has reached, you can cancel or select auxiliary functions. See “Auxiliary function selection”. Also, you can change the spin speed, temperature and drying settings. See “Spin speed selection” and “Temperature selection”.



#### INFORMATION

- If the temperature of the water inside the machine is high or if the water level is above the door line, the loading door will not open.

### 5.18 Cancelling the programme

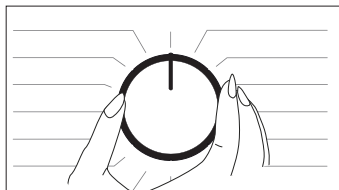

The programme will be cancelled if the programme selection knob is switched to another programme or if the machine is switched off and on with this button.



## INFORMATION

- The programme will not be cancelled if you turn the programme selection knob while child lock is enabled. You should cancel the Child Lock first.
- If you want to open the loading door after you have cancelled the programme but you cannot do it since the water level in the machine is above the loading door baseline, turn the Programme Selection knob to Pump+Spin programme and discharge the water in the machine.

### 5.19 End of programme

Once the programme is completed, the End symbol will be displayed. If you do not press any button for 10 minutes, the machine will switch to OFF mode. Display and all indicators are turned off. If you press any button, the completed programme steps will be displayed.

### 5.20 Your machine has the "Pause Mode" function.

After using the On/Off button to switch on the machine, if you do not start any programme in the selection step or do not perform anything else, or if you do not do anything in 2 minutes after the selected programme has ended, the programme will automatically switch to energy saving mode. Also, if your product has a display that shows programme time, this display will be completely turned off. If you turn the programme knob or touch any button, the lights will switch back to previous position. The selections you make when exiting the energy efficiency mode may change. Check if your selections are correct before starting the programme. If necessary, make adjustments again. This is not an error.

### 5.21 HomeWhiz and the Remote Control Function

HomeWhiz allows you to use your smart device to control your washing machine and get information about it. Thanks to the HomeWhiz application, you can use your smart device to carry out some procedures you can also do on the machine. Plus, you can use some features only with the HomeWhiz function. To use the Bluetooth function of your machine, you should download the HomeWhiz app from the application store of your device.

Make sure that your smart device is connected to internet to download the app. If you are using the app for the first time, please follow the on-screen instructions to complete the user registration process. Once the registration is complete, you can use all products with the HomeWhiz feature in your house on this account. On the HomeWhiz app, you can tap "Add/Remove Appliance" to see the products paired with your account. You can pair these products on this page.



## INFORMATION

- To be able to use the HomeWhiz function, make sure that the app is installed on your smart device and that your washing machine is paired with your smart device via Bluetooth. If the washing machine is not paired with your smart device, it will function as an appliance without the HomeWhiz feature.
- Your product will run once it is paired with your smart device via Bluetooth. Controls made from the app will be enabled through this pairing. For this reason, the Bluetooth signal between the product and the smart device must be strong enough.
- Please visit [www.homewhiz.com](http://www.homewhiz.com) to see the Android and iOS versions supported by the HomeWhiz application.



## WARNING!

- All the safety measures described in "**GENERAL SAFETY INSTRUCTIONS**" section of your user manual apply to remote control through the HomeWhiz function as well.

### 5.21.1 HomeWhiz Setup

Your product and the HomeWhiz app must be connected for the app to run. To establish this connection, please follow the steps below for setup both on your product and on the HomeWhiz App.

- If you are adding an appliance for the first time, tap "Add/Remove Appliance" on the HomeWhiz App. Then tap "Tap here to setup new appliance". Follow the steps below as well as the instructions on the HomeWhiz App to complete the setup.

- To start the setup process, make sure that your machine is switched off. Press and hold the Temperature button and the Remote Control Function button simultaneously for 3 seconds to switch your machine to HomeWhiz setup mode.



- While the device is in HomeWhiz setup mode, you will see an animation on the display, and the Bluetooth icon will flash until the machine is paired with your smart device. In this mode, only the programme button is enabled. Other buttons are disabled.



- On the screen of the app, select the desired washing machine and tap Next.
- Follow on-screen instructions until the HomeWhiz app asks you about the product you wish to connect to your smart device.
- If the washing machine is paired with your device successfully, the display will turn on automatically, the Bluetooth function will remain on and you will hear a melody indicating that the setup on the device has been successful.
- Return to the HomeWhiz app and wait until the setup is complete. Once the setup is complete, give your washing machine a name. You can now tap the screen to see the product you have added to the HomeWhiz App.



### INFORMATION

- If you cannot complete the setup successfully in 5 minutes, the washing machine will switch off automatically. In this case, you will have to start over the setup procedure. If the problem persists, please contact the Authorised Service Agent.
- You can use your washing machine with more than one smart device. To do this, download the HomeWhiz app on the other smart device as well. After launching the app, you will need to sign in to your account you have previously created and paired with your washing machine. Otherwise, please read "Setting up a washing machine that is connected to someone else's account".



### WARNING!

- For HomeWhiz setup, your smart device must be connected to internet. Otherwise, the HomeWhiz App will not let you complete the setup process successfully. If you are having problems with your internet connection, please contact your internet service provider.



### INFORMATION

- The HomeWhiz application may ask you to enter the product number stated on the label of the product. Product label is found on the inner side of the product door. Product number is written on this label.



## 5.21.2 Setting up a washing machine that is connected to someone else's account

If the washing machine you want to use has previously been registered in the system with someone else's account, you need to establish a new connection between the HomeWhiz App and the product.

- Download the HomeWhiz App on the new smart device you want to use.
- Create a new account and log in to this account on the HomeWhiz app.
- Follow the steps in the HomeWhiz Setup (5.21.1 HomeWhiz Setup) to complete the setup.



### WARNING!

- Since the HomeWhiz and Remote Control functions of your product work through pairing via Bluetooth, the product can be run by only one HomeWhiz app at a time.



### WARNING!

- The number of smart devices that can be paired with the product is limited. If you exceed this limit, the first device on the paired devices list will be deleted. In this case, you will have to repeat the setup procedure for that product.

### 5.21.3 Using the Remote Control function

After HomeWhiz setup, Bluetooth will turn on automatically. To enable or disable the Bluetooth connection, please see 5.11.2 Bluetooth 3". If you switch your machine off and on while Bluetooth is enabled, it will reconnect automatically. If the paired device goes out of the range, the Bluetooth connection will turn off automatically. For this reason, you will need to turn on Bluetooth again if you want to use the Remote Control function. You can check the Bluetooth symbol on the display to follow the connection status. If the symbol is on, this means that the Bluetooth connection is established. If the symbol is established, the product is trying to connect. If the symbol is off, this means that you have no connection.



#### WARNING!

- If the Bluetooth connection is enabled on your product, you can select the Remote Control function. If the Remote Control function cannot be selected, check the connection status. If the connection fails, repeat the initial set-up settings on the appliance.
- For safety reasons, the product's door will remain locked while the Remote Control function is enabled, independently of the operating mode. If you want to open the door of the product, you will need to turn the program selection knob or press the Remote Control key to disable the Remote Control function.

If you want to control your washing machine remotely, enable the Remote Control function by pressing the Remote Control button while the programme knob is in the Programme Download/Remote Control position on the control panel. Once the product is accessed, you will see a screen similar to the one below.



When Remote Control is enabled, you can only manage and switch off the machine and follow status on the washing machine.

All functions except child lock can be managed through the application. You can check the function indicator on the key to follow whether the Remote Control function is On or Off.

If the Remote Control function is Off, all the operations are handled on the washing machine and only status follow-up is allowed on the application.

If the Remote Control function cannot be enabled, you will hear a warning after pressing the button. This might occur if the product is switched on or if there is no product paired through Bluetooth. Bluetooth setting being Off or the washing machine's door being open are examples for such cases. When you enable this function on the washing machine, said function will remain on except for certain cases, allowing you to control your washing machine remotely via Bluetooth.

#### **In certain cases, it deactivates itself for safety reasons:**

- When your washing machine undergoes a power interruption.
- When the programme knob is turned to select a different programme or when the product is switched off.

### 5.21.4 Troubleshooting

Follow the steps below if you are having problem with controlling or connection. Observe whether the problem persists or not after the action you have performed. Do the following if the problem is not resolved.

- Check whether your smart device is connected to the relevant home network.
- Restart the product application.
- Turn Bluetooth off and on through the user control panel.
- If the connection cannot be established with the above processes, repeat the initial set-up settings on the washing machine. If the problem persists, consult an Authorised Service Agent.

## 6 Maintenance and cleaning

Service life of product extends and frequently experienced problems will be reduced if it is cleaned at regular intervals.

### 6.1 Cleaning the detergent drawer

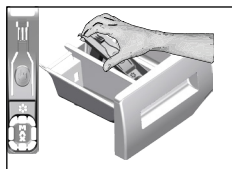

Clean the detergent drawer at regular intervals (every 4-5 washing cycles) as shown below in order to prevent accumulation of powder detergent in time.

- 1 Remove the siphon by lifting it from behind as shown in the picture. After performing the below mentioned cleaning procedures, replace the siphon back to its seating and push its front section downwards to make sure that the locking tab engages.



#### INFORMATION

- If more than normal amount of water and softener mixture remains in the softener compartment, the siphon must be cleaned.

2. Wash the detergent drawer and the siphon with plenty of lukewarm water in a washbasin. In order to prevent the residues to contact your skin, clean it with an appropriate brush by wearing a pair of gloves.
- 3 Insert the drawer back into its place after cleaning and make sure that it is seated well.

### 6.2 Cleaning the loading door and the drum

For products with drum cleaning programme, please see Operating the product - Programmes.



#### INFORMATION

- Repeat Drum Cleaning process in every 2 months.
- Use an detergent /anti-limescale suitable for the washing machines.



After every washing and drying make sure that no foreign substance is left in the drum. If the holes on the bellow shown in the figure are blocked, open the holes using a toothpick.



#### INFORMATION

- Foreign metal substances will cause rust stains in the drum. Clean the stains on the drum surface by using cleaning agents for stainless steel. Never use steel wool or wire wool.



#### CAUTION!

- Never use sponge or scrub materials. These will damage the painted, chrome and plastic surfaces.

### 6.3 Cleaning the body and control panel

Wipe the body of the machine with soapy water or non-corrosive mild gel detergents as necessary, and dry with a soft cloth. Use only a soft and damp cloth to clean the control panel.

### 6.4 Cleaning the water intake filters

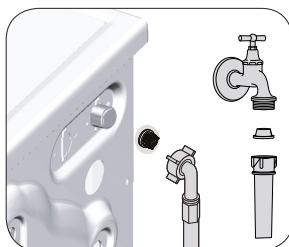

There is a filter at the end of each water intake valve at the rear of the machine and also at the end of each water intake hose where they are connected to the tap. These filters prevent foreign substances and dirt in the water to enter the washing machine. Filters should be cleaned if they are dirty.

1. Close the taps.



2. Remove the nuts of the water intake hoses to access the filters on the water intake valves. Clean residues on them with an appropriate brush. If the filters are too dirty, remove them from their places with a pliers and clean in this way.
3. Take out the filters on the flat ends of the water intake hoses together with the gaskets and clean thoroughly under running water.
4. Replace the gaskets and filters carefully in their places and tighten the hose nuts by hand.

## 6.5 Draining remaining water and cleaning the pump filter

The filter system in your machine prevents solid items such as buttons, coins and fabric fibres clogging the pump impeller during discharge of washing water. Thus, the water will be drained without any problem and the service life of the pump will extend. If the machine fails to drain water, the pump filter is clogged. Filter must be cleaned whenever it is clogged or in every 3 months. Water must be drained off first to clean the pump filter. In addition, prior to transporting the machine (e.g., when moving to another house) and in case of freezing of the water, water may have to be drained completely.



### CAUTION!

- Foreign substances left in the pump filter may damage your product or may cause noise problem.
- If the product is not being used, shut the tap, remove mains hose and drain the water inside the machine in places where there is the risk of the product freezing .
- After each use, turn off the water tap to which the mains hose is connected.

1. In order to clean the dirty filter and discharge the water, unplug the machine to cut off the supply power.



### CAUTION!

- Temperature of the water inside the machine may rise up to 90 °C. To avoid the risk of burning, clean the filter after the water inside the machine is cooled down.

2. Open the filter cover. Press the tab in the direction of the arrow and pull the cover out towards yourself.

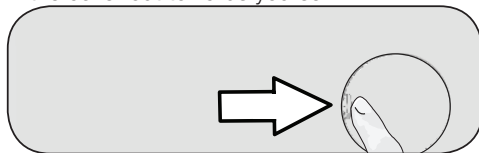

3. To drain the water in the machine.

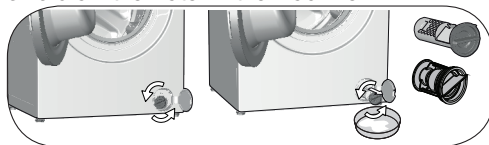

- a. In order to collect the water to flow out of the filter, place a large shallow vessel in front of the filter.
  - b. Turn and loosen the pump filter until water starts to flow (counterclockwise). Fill the flowing water into the container you have placed in front of the filter. Always keep a piece of cloth handy to absorb any spilled water.
  - c. When the water inside the machine is finished, take out the filter completely by turning it.
4. Clean any residues inside the filter as well as fibres, if any, around the pump impeller region.
  5. Replace the filter.
  6. Close the filter cover.



# 7 Troubleshooting

## Programmes won't start after the loading door has been closed.

- You did not press the Start/Pause/Cancel button.>>> \*Press the Start/Pause/Cancel button.
- If the load is too much, it might be hard for the loading door to be closed.>>> \*Load less laundry and make sure that the loading door is closed properly.

## Programme cannot be started or selected.

- The machine may have switched itself to self-protection mode due to a supply problem (mains voltage, water pressure etc.).>>> Press and hold the On/Off button for 3 seconds to reset the machine to factory settings. (See "Cancelling the programme")

## Water inside the machine.

- There might be some water remaining in the product due to the quality control processes carried out during production. >>> This is not a failure, water does not harm the machine.

## Water is leaking from the bottom of the machine.

- There might be a problem with the hoses or the pump filter. >>> Make sure that the seals of the water inlet hoses are securely fitted. Attach the hose to the tap tightly.
- Pump filter might not be closed securely. >>> Make sure that the pump filter is closed securely.

## Machine does not take in water.

- Tap might be turned off. >>> Turn on the taps.
- Water inlet hose might be bent. >>> Flatten the hose.
- Water inlet filter might be clogged. >>> Clean the filter.
- Loading door might not be closed. >>> Close the loading door.

## Machine does not drain water.

- Water drain hose might be clogged or twisted. >>> Clean or flatten the hose.
- Pump filter might be clogged. >>> Clean the pump filter.

## Machine vibrates or makes noise.

- Machine might be unbalanced. >>> Adjust the feet to level the machine.
- A hard substance might have entered the pump filter. >>> Clean the pump filter.
- Transportation safety bolts might not be removed. >>> Remove the transportation safety bolts.
- The amount of laundry might be too little. >>> Add more laundry to the machine.
- The machine might be overloaded with laundry. >>> Take out some of the laundry from the machine or distribute the load by hand to balance it evenly in the machine.
- The machine might be in contact with a hard surface. >>> Make sure that the machine is not in contact with anything.

## Machine stopped shortly after the programme started.

- The machine might have stopped temporarily due to low voltage. >>> It will resume running once the voltage returns to a normal level.

## Machine directly discharges the water it takes in.

- The drain hose might be at an inappropriate height. >>> Connect the water drain hose as described in the user manual.

## No water can be seen in the machine during washing.

- Water level cannot be seen outside the machine. This is not a failure.

## Loading door cannot be opened.

- Door lock might be enabled because of the water level in the machine. >>> Drain the water by running the Pump or Spin programme.
- Machine might be heating the water or at the spinning step.>>> Wait until the programme is complete.
- The loading door might be jammed due to the pressure it is exposed to. >>> Hold the grip, push and pull the loading door to free it from the pressure and open it.
- The loading door will not open if there is no power. >>> To open the loading door, open the pump filter cap and pull down the emergency handle positioned at the rear side of the said cap. See "Loading door lock"

## Washing takes longer than specified in the user manual.(\*)

- Water pressure might be low. >>> Since the amount of the water has decreased, the machine will wait until it takes adequate water to avoid poor washing quality. Therefore, the washing time extends.
- Voltage might be low. >>> If the supply voltage is low, the washing time is extended to prevent poor washing quality.
- Inlet temperature of water might be too low. >>> The time required to heat up the water extends in cold seasons. Also, washing time can be extended to avoid poor washing results.
- The number of rinsing cycles and/or the amount of rinsing water might have increased. >>> When a better rinsing performance is needed, the machine increases the amount of rinsing water, and adds another rinsing cycle, if necessary.
- Excessive foam might have formed due to use of too much detergent, and the automatic foam absorption system might have been activated. >>> Use the recommended amount of detergent.

## Programme time does not countdown. (On models with display) (\*)

- The timer may stop during water intake. >>> The timer indicator will not count down until the machine takes in an adequate amount of water. When the amount of the water taken in decreases, the machine will wait until it takes in enough water to avoid poor washing results. Timer indicator will resume countdown after this.
- The timer indicator might stop during heating. >>> The timer indicator will not count down until the machine reaches the selected temperature.
- The timer indicator might stop during spinning. >>> The automatic unbalanced load detection system might have been activated due to uneven distribution of the laundry in the drum.

### **Programme time does not countdown. (\*)**

- The laundry in the machine might be unbalanced. >>> The automatic unbalanced load detection system might have been activated due to uneven distribution of the laundry in the drum.

### **Machine does not switch to spinning step. (\*)**

- The laundry in the machine might be unbalanced. >>> The automatic unbalanced load detection system might have been activated due to uneven distribution of the laundry in the drum.
- The machine cannot spin if the water in it is not drained completely. >>> Check the filter and the drain hose.
- Excessive foam might have formed due to use of too much detergent, and the automatic foam absorption system might have been activated. >>> Use the recommended amount of detergent.

### **Washing performance is poor: Clothes are going grey. (\*\*)**

- Insufficient amount of detergent might have been used over a long period of time. >>> Use the recommended amount of detergent according to water hardness and the laundry.
- Washing might have been performed at low temperatures for a long time. >>> Select the proper temperature for the laundry to be washed.
- Hard water and insufficient amount of detergent. >>> Using hard water together with insufficient amount of detergent might cause dirt accumulation and greying on laundry in time. It is difficult to eliminate greying once it happens. Use the recommended amount of detergent appropriate for water hardness and the laundry.
- Excessive amount of detergent might have been used. >>> Use the recommended amount of detergent appropriate for water hardness and the laundry.

### **Washing performance is poor: Stains persist or the laundry is not whitened. (\*\*)**

- Insufficient amount of detergent might have been used. >>> Use recommended amount of detergent appropriate for the laundry.
- Machine might have been overloaded. >>> Do not overload the machine. Load the machine with the amounts recommended in the "Programme and consumption table".
- Wrong programme and temperature might have been selected. >>> Select the right programme and temperature for the laundry to be washed.
- Wrong type of detergent might have been used. >>> Use original detergent appropriate for the machine.
- Detergent might have been put in the wrong compartment. >>> Put the detergent in the correct compartment. Do not mix the bleaching agent and the detergent with each other.

### **Washing performance is poor: Oily stains appeared on the laundry. (\*\*)**

- The drum might not have been cleaned regularly. >>> Clean the drum regularly. To do this, please see. 6.2.

### **Washing performance is poor: Clothes smell bad. (\*\*)**

- Washing at low temperatures and/or with short programmes for a long time will cause smell and bacteria in the drum. >>> Leave the detergent drawer and loading door of the machine ajar after every washing cycle. Thus, a humid environment favorable for bacteria cannot occur in the machine.

### **Colour of the clothes faded. (\*\*)**

- Machine might have been overloaded. >>> Do not overload the machine.
- Detergent used might be damp. >>> Keep detergents closed in an environment free of humidity and do not expose them to excessive temperatures.
- A high temperature might have been selected. >>> Select a programme and temperature suitable for the type and soiling degree of the laundry.

### **Rinsing performance is poor**

- The amount, brand or storage conditions of the detergent might not be suitable. >>> Use a detergent appropriate for the washing machine and your laundry. Keep detergents closed in an environment free of humidity and do not expose them to excessive temperatures.
- The detergent might have been added to the wrong compartment. >>> If you add detergent to the prewash compartment even if you have not selected a prewash programme, the machine might take this detergent during the rinsing or softener step. Put the detergent in the correct compartment.
- Pump filter might have been clogged. >>> Check the filter.
- Drain hose might be folded. >>> Check the drain hose.

### **Laundry became stiff after washing. (\*\*)**

- Insufficient amount of detergent might have been used. >>> Using insufficient amount of detergent for the water hardness can cause the laundry to become stiff in time. Use appropriate amount of detergent according to the water hardness.
- The detergent might have been added to the wrong compartment. >>> If you add detergent to the prewash compartment even if you have not selected a prewash programme, the machine might take this detergent during the rinsing or softener step. Put the detergent in the correct compartment.
- Detergent might have been mixed with softener. >>> Do not mix the detergent with softener. Wash and clean the drawer with hot water.

### **Laundry does not smell like softener. (\*\*)**

- The detergent might have been added to the wrong compartment. >>> If you add detergent to the prewash compartment even if you have not selected a prewash programme, the machine might take this detergent during the rinsing or softener step. Wash and clean the drawer with hot water. Put the detergent in the correct compartment.
- Detergent might have been mixed with softener. >>> Do not mix the detergent with softener. Wash and clean the drawer with hot water.

### **Detergent residue in the detergent drawer. (\*\*)**

- Detergent might have been added to wet drawer. >>> Dry the detergent drawer before adding detergent.
- Detergent might have gotten damp. >>> Keep detergents closed in an environment free of humidity and do not expose them to excessive temperatures.
- Water pressure might be low. >>> Check the water pressure.
- The detergent in the main wash compartment got wet while the machine was taking in the prewash water. Holes of the detergent compartment might have been blocked. >>> Check the holes and clean if they are clogged.
- There might be a problem with the detergent drawer valves. >>> Call the Authorised Service Agent.
- Detergent might have been mixed with softener. >>> Do not mix the detergent with softener. Wash and clean the drawer with hot water.

### There is detergent left on the laundry.

- Machine might have been overloaded. >>> Do not overload the machine.
- Wrong programme and temperature might have been selected. >>> Select the right programme and temperature for the laundry to be washed.
- Wrong detergent might have been used. >>> Select a proper detergent for the laundry to be washed.

### Too much foam forms in the machine. (\*\*)

- Improper detergents for the washing machine might have been used. >>> Use detergents suitable for washing machine.
- Excessive amount of detergent might have been used. >>> Use only sufficient amount of detergent.
- Detergent might have been stored under inappropriate conditions. >>> Keep the detergent in a closed and dry area. Do not store it in excessively hot places.
- Meshed laundry such as tulle might foam too much due to their texture. >>> Use less detergent for these types of fabrics.
- Detergent might have been put in the wrong compartment. >>> Put the detergent in the correct compartment.
- Softener is taken early. >>> There might be a problem with the valves or the detergent drawer. Call the Authorised Service Agent.

### Foam is overflowing from the detergent drawer.

- Excessive amount of detergent might have been used. >>>> Mix 1 tablespoonful softener and ½ l water and pour into the main wash compartment of the detergent drawer.
- Put detergent into the machine suitable for the programmes and maximum loads indicated in the "Programme and consumption table". If you use additional chemicals (stain removers, bleaches and etc), reduce the amount of detergent.

### Laundry remains wet at the end of the programme. (\*)

- Excessive foam might have formed due to use of too much detergent, and the automatic foam absorption system might have been activated. >>> Use the recommended amount of detergent.

### Drying lasts too long.

- Machine might have been overloaded. >>> Do not overload the machine.
- Spinning might not be sufficient for laundry. >>> Select a higher spin speed in the washing step of the Washer-Dryer.
- Tap might be turned off. >>> Turn on the taps.

### Laundry comes off wet after the drying step.

- The programme selected might not be suitable for the type of laundry. >>>> Check the care labels on garments and select a programme accordingly, or select timed programmes additionally.
- Machine might have been overloaded. >>> Do not overload the machine.
- Spinning might not be sufficient for laundry. >>> Select a higher spin speed in the washing step of the Washer-Dryer.

### Machine does not start or programme cannot be started.

- Power cable might be unplugged. >>> Make sure that the power cable is plugged in.
- Programme might not be set, or the Start/Pause/Cancel button might not be pressed. >>> Make sure the programme is set and the machine is not in Stand-by mode.
- Child lock might be enabled. >>> Disable Child Lock.

### Laundry shrinks, fades, tarnishes or gets damaged.

- The programme selected might not be suitable for the type of laundry. >>>> Check the care labels on garments and select a programme accordingly, or select timed programmes additionally. You should not dry laundry that is not suitable for drying.

### Machine does not dry.

- Laundry might not be dried or the drying step might not be enabled. >>> Check if the drying function is selected after the selected washing programme.

### Loading door cannot be opened.

- The door of your machine might not be opening due to safety reasons. >>> If the door locked indicator is active on the display after the drying step, the machine will keep the door locked for your safety until it cools down.
- The loading door will not open if there is no power. >>>> To open the loading door, open the pump filter cap and pull down the emergency handle positioned at the rear side of the said cap. See "Loading door lock"

(\*) Machine does not switch to spinning step when the laundry is not evenly distributed in the drum to prevent any damage to the machine and to its surrounding environment. Readjust the laundry and perform spinning again.

(\*\*) The drum might not have been cleaned regularly. >>> Clean the drum regularly. See 6.2



### CAUTION!

- If you cannot eliminate the problem although you follow the instructions in this section, consult your dealer or the Authorised Service Agent. Never try to repair a nonfunctional product yourself.



### WARNING!

- Check the HomeWhiz section for the relevant troubleshooting information.



# Mosó-Szárítógép

## Használati útmutató

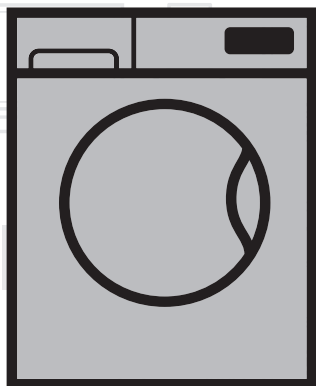

HTE 7746 XO

HU

Dokumentum Száma=2820527555\_HU/28-08-19.(11:05)

**beko**

## Kérjük, először olvassa el a Használati útmutatót!

Tisztelt Vásárlónk!

Köszönjük, hogy a Beko termékét választotta. Reméljük, hogy a kiváló minőséget és csúcstechnológiát képviselő termék segítségével a lehető legjobb eredményeket sikerül majd elérnie. Ennek érdekében, mielőtt használatba venné a terméket, kérjük, alaposan olvassa át a Használati útmutatót és az egyéb dokumentumokat, és azokat a későbbiekben is őrizze meg. Amennyiben a terméket valaki másnak adja át, mellékelje hozzá a Használati útmutatót is. Kövesse a felhasználói útmutatóban foglalt figyelmeztetéseket és tájékoztatásokat. A felhasználói útmutatóban a következő szimbólumok fordulnak elő:

	<b>VESZÉLY!</b>
• Áramütés veszély.	
	<b>VESZÉLY!</b>
• A termék súlyára figyelmeztet	
	<b>VESZÉLY!</b>
• Tűzveszély figyelmeztetés	
	<b>VIGYÁZAT!</b>
• Az élet- és vagyonbiztonság szempontjából veszélyes helyzetek.	
	<b>ÓVINTÉZKEDÉS!</b>
• Betartandó óvintézkedések.	
	<b>INFORMÁCIÓ</b>
• Fontos tájékoztató és a használattal kapcsolatos hasznos figyelmeztetések.	



- Olvassa el a használati útmutatót.



- A termék csomagolóanyagai a vonatkozó jogszabályoknak megfelelően újrahasznosítható anyagokból készülnek.
- Ne dobja ki a termék csomagolását a háztartási hulladékkal együtt. A csomagolóanyagot vigye el a helyi hatóságok által a csomagolóanyagok begyűjtésére kijelölt pontra.



- Az Allergy UK a British Allergy Association márkaneve. A fő tanúsítvány a Megfelelőségi Pecsett. Ha egy termékben ezt a logót látja, biztos lehet benne, hogy a termék tudományosan igazoltan hatékony az allergének eltávolításában/csökkentésében az allergiában és asztmában szenvedők környezetéből, illetve hogy a termékek jelentősen csökkentett mennyiségű allergént/vegyianyagot tartalmaznak.



„E mosógép gyapjú mosási programját a The Woolmark Company hagyta jóvá a mosógépben mosható gyapjútermékek mosására vonatkozóan, feltéve, hogy a ruhák mosására a termék címkéjén található, valamint a mosógép gyártója által kiadott utasításoknak megfelelően kerül sor. M1527 “  
„Az Egyesült Királyságban, Írországban, Hong Kongban és Indiában a Woolmark védjegy egyben tanúsító védjegy.”



Ez a termék a legújabb technológiával, környezetbarát körülmények között készült.

# 1 Fontos útmutató a biztonságra és a környezetvédelemre

## vonatkozóan

Ez a fejezet olyan biztonsági utasításokat tartalmaz, amelyek segítenek elkerülni a személyi sérüléseket és az anyagi károkat. Ezen utasítások figyelmen kívül hagyása garanciavesztést von maga után.

### 1.1 Általános biztonsági utasítások



#### VIGYÁZAT!

- A 8 év feletti gyermekek, valamint azok a személyek, akiknek fizikai, érzékszervi vagy szellemi képességeik nem teljes mértékben fejlődtek ki, továbbá akik nem ismerik a terméket, azok csak felügyelet mellett, vagy a biztonságos használatról és a kockázatokról szóló megfelelő képzettség birtokában használhatják a terméket. Gyermekek nem játszhatnak a termékkel. A tisztítási és karbantartási feladatokat a gyermekek csak felügyelet mellett végezhetik el. A 3 év alatti gyermekek csak folyamatos felügyelet mellett tartózkodhatnak a termék közelében.



#### FIGYELMEZTETÉS!

- Soha ne helyezze a terméket szőnyegre. Ellenkező esetben a gép alja nem fog megfelelően szellőzni, ezért az elektromos alkatrészek túlmelegedhetnek. Ez a termék hibás működéséhez vezet.



#### INFORMÁCIÓ

- Az üzembe helyezési és javítási munkálatokat minden esetben illetékes személyekkel végeztesse el. A gyártó nem vállal felelősséget a jogosulatlan személyek által végzett javítási munkák miatt bekövetkező károkért.

### 1.1.1 Elektromos biztonság



#### VESZÉLY!

- Amennyiben a termék hibásan működik, ne használja addig, amíg egy képzett szakember meg nem vizsgálta. Fennáll az áramütés veszélye!
- Soha ne mossa úgy a terméket, hogy vizet önt a felületére vagy a belsejébe! Fennáll az áramütés veszélye!



#### VIGYÁZAT!

- Amennyiben a tápkábel megsérült, a kockázatok elkerülése érdekében azt a gyártóval, szervizzel vagy egy hasonlóan képzett személlyel (lehetőleg villanszerelővel) vagy a forgalmazó által kijelölt személlyel cseréltesse ki.



### FIGYELMEZTETÉS!

- Amikor nem használja a készüléket, húzza ki a konnektorból.
- Nedves kézzel soha ne érintse meg a csatlakozót! Az áramtalanítást soha ne a zsinór húzásával végezze, mindig a csatlakozót húzza ki.
- A terméket üzembe helyezés, karbantartás, tisztítás vagy javítási munkálatok alatt mindig húzza ki a konnektorból.
- Hosszabbítóba és többdugaszos aljzatokba ne csatlakoztassa a készüléket.



### INFORMÁCIÓ

- A terméket úgy tervezték, hogy áramkimaradást követően a visszakapcsoláskor folytassa a működést. Amennyiben meg szeretne szakítani egy programot, olvassa el a „Program megszakítása” című fejezetet.

## 1.1.2 Termékbiztonság



### VESZÉLY!

- A betöltőajtót soha ne nyissa ki, illetve ne vegye ki a szűrőt, ha a dob belsejében még víz van. Ellenkező esetben a víz kifolyhat és a forró víz sérülést okozhat.



### VIGYÁZAT!

- A vízforrásokat és a leeresztő tömlőket biztonságosan kell rögzíteni, és azok nem sérülhetnek. Ellenkező esetben szivárgás következhet be.



### INFORMÁCIÓ

- A lezárt betöltőajtót soha ne próbálja meg erővel kinyitni. Az ajtó azonnal kinyílik, ha a mosási folyamat véget ért. Ha a program végén a gép belseje nem hűlt le kellő mértékben, az ajtó nem nyitható ki. Várja meg, amíg a készülék teljesen kihűl. Ha az ajtó ezek után sem nyílik, kövesse „A betöltőajtó nem nyitható ki.” pontnál leírt utasításokat a Hibaelhárítás című részben. A betöltőajtót soha ne próbálja meg erővel kinyitni. Az ajtó és a zárszerkezet is megsérülhet.
- Azon a helyen, ahova a készüléket beállítják, nem lehet olyan zárható, reteszelt vagy zsanéros ajtó, amely akadályozhatja a betöltőajtó kinyitását.
- Minden esetben tartsa be a ruha címkéjén és a mosószer csomagolásán feltüntetett utasításokat.
- Kizárólag a mosógépekhez használható mosószerkezet, öblítőszerkezet és adalékanyagokat használjon.
- A terméket ne helyezze, illetve ne hagyja olyan helyen, ahol az kültéri viszonyoknak van kitéve.
- Ne játsszon a készülék vezérlőalkatrészeivel.



### 1.1.3 Száritással kapcsolatos figyelmeztetések



#### VESZÉLY!

- Az előzőleg mosott, tisztított, koszos vagy petróleummal/benzinnel, száraz tisztítószerrel, illetve egyéb gyúlékony vagy robbanékony anyagokkal szennyezett ruhákat tilos a gépben szárítani, mivel azok gyúlékony vagy robbanékony gőzt bocsátanak ki. Ellenkező esetben tűzveszély állhat fenn.
- Növényi olajjal, alkohollal, benzinnel, gázolajjal, folttisztítóval, terpentinnel, viasszal vagy viasztisztítóval szennyezett ruhákat forró vízzel és nagy mennyiségű mosószerrel tisztítsa szárítás előtt. Ellenkező esetben tűzveszély állhat fenn.
- Gumit (latexet), fürdősapkát, vízálló szöveteket, ruhaneműket és gumimerevítéses, illetve gumihabból készült párnákat nem szabad a Száritás funkció használatával szárítani. Ellenkező esetben tűzveszély állhat fenn.
- Amennyiben mosólabdákat, mérőpoharakat vagy szennyes zsákokat használ a mosógépben, előfordulhat, hogy ezek a termékek megolvadnak szárítás közben. Száritáskor ne használja ezeket a termékeket. Ellenkező esetben tűzveszély állhat fenn.
- Ha ipari vegyszereket használ a tisztításhoz, soha ne használja a szárítás funkciót. Ellenkező esetben tűzveszély állhat fenn.



#### VESZÉLY!

- Száritást követően ne nyúljon pusztá kézzel az töltőajtó üvegfelületéhez. Fennáll az égési sérülés veszélye!
- Az utolsó lépés a hűtés, amely a ruhák egy bizonyos hőmérsékleten való tartására szolgál a károsodás megelőzése érdekében. Ha a hűtés befejeződése előtt nyitja ki a betöltőajtót, forró gőznek teheti ki magát. Fennáll a forrázás veszélye!
- A szárítási program (programtörlés vagy áramellátási zavar miatti) megszakadása esetén a gépben lévő ruha forró lehet. Legyen óvatos!



#### VIGYÁZAT!

- Ne állítsa le a gépet, mielőtt a szárítóprogram befejeződne. Amennyiben ez elkerülhetetlen, vegye ki az összes ruhát a gépből, tegye egy arra alkalmas helyre és várjon, amíg kihűlnek.
- Az Ön mosógépét 0 °C és +35 °C közötti hőmérsékleten történő működésre tervezték.
- A 15 °C és +25 °C közötti környezeti hőmérséklet az ideális a készülék számára.
- Ne engedje a háziállatokat a gépbe mászni. Használat előtt ellenőrizze a készülék belsejét.
- Ne töltsen túl a gépet szárításhoz. Tartsa be a szárításra vonatkozóan meghatározott maximális töltetmennyiséget.



## FIGYELMEZTETÉS!

- Ne mosson bőruhát vagy bőrt tartalmazó ruhát (bőrcímkével ellátott farmert) a mosógépben. A bőrcímke színe beszínezhet más szöveteket is.
- Amennyiben a biztonsági útmutatóban leírtak alapján nem talál megoldást egy problémára, kapcsolja ki a gépet, húzza ki a konnektorból és forduljon a szervizhez.
- Mosó- és szárítógépét csak mosásra, csak szárításra, valamint mosásra és szárításra egyaránt használhatja. A gép nem használható nedves ruhák hosszú ideig történő szárítására. Ha csak szárításra használja a mosógépet, futtasson mosási programot üres géppel minden 15 perces szárítási ciklus után.
- Mielőtt megtöltené a mosógépet, ellenőrizzen minden mosandó ruhadarabot és győződjön meg arról, hogy nem maradt bennük vagy zsebükbe öngyújtó, aprópénz, fémtárgy, szűrős tárgy, stb.
- Fémből készült tartozékokkal ellátott alsónemű a gépben nem szárítható. A fém tartozékok a szárítás során leeshetnek és kárt okozhatnak a gépben. Helyezze őket egy zsákba vagy párnahuzatba.
- Ne szárítson a gépben nagyméretű darabokat, pl. tüllfüggönyt, függönyt, ágyneműt, takarót vagy szőnyeget. A szennyes károsodást szenvedhet.



## INFORMÁCIÓ

- Mosatlan ruhákat ne szárítson a gépben.
- Ne használjon öblítőt vagy antisztatikus szereket, hacsak a gyártó az ellenkezőjét nem javasolja.
- A öblítőszer és hasonló termékek a gyártó utasításainak megfelelően használandók.
- Ne használja a gépet selyem, gyapjú és hasonló kényes ruhanemű szárítására. Ellenkező esetben a gyapjúnemű összemehet és kisebb lesz, a többi kényes ruha pedig károsodhat.
- Mosás és szárítás előtt ellenőrizze a ruhák címkéjén található piktogramokat.

## 1.2 Rendeltetésszerű használat



## INFORMÁCIÓ

- A terméket otthoni használatra tervezték. Nem használható ipari célokra és nem használható a rendeltetésszerű használattól eltérő feladatokhoz.
- Kizárólag olyan textilát mosson, öblítsen és szárítson a gépben, amelynek címkéjén erre utaló jelölést talál.
- A gyártó nem vállal felelősséget a helytelen használatból vagy szállításból eredő károkért.
- A berendezés élettartama 10 év. Ezen idő alatt a készülék megfelelő üzemelése érdekében biztosítjuk az eredeti cserealkatrészeket.

## 1.3 Gyermekbiztonsága



## VIGYÁZAT!

- A 3 év alatti gyermekek csak folyamatos felügyelet mellett tartózkodhatnak a termék közelében.



## VIGYÁZAT!

- A csomagolóanyagok veszélyt jelentenek a gyermekekre. Olyan helyen tárolja a csomagolóanyagokat, hogy a gyermekek ne férhessenek hozzá.
- Az elektromos termékek veszélyt jelenthetnek a gyermekekre nézve. Működés közben ne engedje a gyermekeket a gép közelébe! Ne hagyja, hogy a gyermekek a géppel játszanak! Annak érdekében, hogy a gyermekek ne tudjanak beavatkozni a gép működésébe, használja a gyerekszárat.
- Amennyiben elhagyja a termet, ahol a gép található, soha ne felejtse el bezárni a készülék ajtaját.
- A mosószereket és az egyéb anyagokat biztonságos, gyermekek számára nem elérhető helyen tárolja, tartsa zárva a mosószer tartó fedelét és a mosószer csomagolását.

## 1.4 A WEEE-irányelv követelményeinek történő megfelelés és a hulladékok ártalmatlanítása

A termék nem tartalmaz „Az elektromos és elektronikus berendezések hulladékainak korlátozásáról szóló irányelvben” meghatározott káros vagy tiltott anyagokat. A termék megfelel a WEEE (elektromos és elektronikus berendezések hulladékaikról szóló) irányelv követelményeinek.



A termék csúcsmínőségű alkatrészekből és anyagokból készül, melyek ismét felhasználhatók és újrahasznosíthatók. Ezért az élettartam lejárta után a terméket ne a háztartási hulladékkal együtt dobja ki. Vigye el egy gyűjtőpontra az elektromos és elektronikus részek újrahasznosítása céljából. A legközelebbi gyűjtőponttal kapcsolatos információkért vegye fel a kapcsolatot a helyi hatóságokkal.

Segítsen megővni a környezetet és a természeti erőforrásokat a használt termékek újrahasznosításával. A gyermekek biztonsága érdekében a termék leselejtezése előtt vágja el a tápkábelt és rongálja meg a mosógép ajtajának záró mechanizmusát. A veszélyes anyagok alkalmazásának korlátozásáról szóló RoHS-irányelvnek való megfelelés A termék megfelel az elektromos és elektronikus berendezések hulladékaikról szóló 2011/65/EU irányelv követelményeinek. A termék az irányelvben meghatározott káros vagy tiltott anyagokat nem tartalmaz.

## 1.5 Csomagolási információk

A termék csomagolóanyagai a nemzeti környezetvédelmi jogszabályoknak megfelelően újrahasznosítható anyagokból készülnek. A csomagolást ne helyezze egybe a háztartási hulladékkal. A csomagolóanyagot vigye el a helyi hatóságok által a csomagolóanyagok begyűjtésére kijelölt pontra.

## 2 Az Ön mosó-szárító gépe

### 2.1 Áttekintés

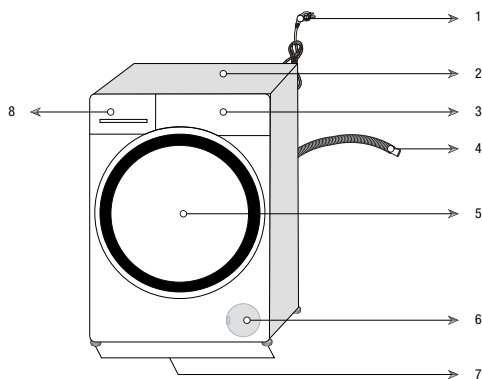

1- Tápkábel	5- Betöltőajtó
2- Felső pult	6- Szűrőfedél
3- Kezelőpult	7- Állítható láb
4- Leeresztő cső	8- Mosószeradagoló

## 2.2 A csomag tartalma



Tápkábel



Leeresztő cső

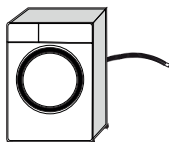

Szállító csavarok

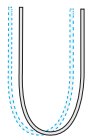
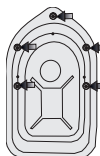

Hálózati vízcső

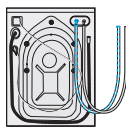

Folyékonymosószer-tartó rekesz (\*)



Használati útmutató



Műanyag dugós csatlakozó



### INFORMÁCIÓ

- A jelen használati útmutatóban található ábrák csupán illusztrációk, így előfordulhat, hogy azok nem egyeznek teljesen az adott termékkel.

(\*) A modelltől függően a géppel együtt szállítjuk.

## 2.3 Műszaki adatok

Beépített	Nem
Magasság (cm)	84
Szélesség (cm)	60
Mélység (cm)	50
Nettó súly (±4 kg)	63
Egyszeres vízbemenet / dupla vízbemenet	• / -
• Elérhető	
Elektromos bemenet (V/Hz)	230 V / 50Hz
Teljes áram (A)	10
Összteljesítmény (W)	2200
Fő modellkód	1417

### A Bizottság 96/60/EC/1996 számú felhatalmazáson alapuló irányelvének megfelelően

A szállító neve vagy védjegye	Beko
Típusazonosító	HTE 7746 X0 7165142900
Energiahatékonysági osztály A (hatékonyabb) besorolástól G (kevésbé hatékony) besorolásig terjedő skálán	A
Energiafogyasztás mosásnál, centrifugálásnál és szárításnál, kWh-ban	4,76
Energiafogyasztás mosási ciklusonként (csak mosás és centrifugálás), kWh-ban	0,8
Mosási teljesítmény A (magasabb) besorolástól G (alacsonyabb) besorolásig terjedő skálán	A
Centrifugálás után megmaradó vízmennyiség (a száraz ruhanemű súlyának arányában) %-ban kifejezve	44
Elért legnagyobb centrifugálási sebesség (rpm)	1400
Mosási kapacitás (pamut) (kg)	7
Szárítási kapacitás (pamut) (kg)	4
Vízfogyasztás (mosás, centrifugálás és szárítás) literben	95
Vízfogyasztás (csak mosás és centrifugálás) literben	45
Mosási és szárítási idő (perc)	675
Négyzetméteres háztartás becsült éves energia- és vízfogyasztása, mindig használva a szárítót (200 ciklus) (kWh/l)	952 / 19000
Négyzetméteres háztartás becsült éves energia- és vízfogyasztása, sohasem használva a szárítót (200 ciklus) (kWh/l)	160 / 9000
Zajkibocsátás mosási, centrifugálási és szárítási ciklusoknál [dB(A) 1pW hangteljesítményre vonatkoztatva]	56/75/64



#### FIGYELMEZTETÉS!

- A fogyasztási értékek azokra az esetekre érvényesek, amikor a vezeték nélküli kapcsolat ki van kapcsolva.

## 3 Üzembe helyezés

A termék használatra való előkészítéséhez nézze át a használati útmutatót és ellenőrizze, hogy az áramforrás, a csapvíz és a vízleeresztő rendszer megfelelő-e. Ellenkező esetben, a szükséges teendők elvégzéséhez hívjon szerelőt.



### VESZÉLY!

- Ügyeljen rá, hogy a termék beszerelését és elektromos csatlakoztatását illetékes szakemberekkel végeztesse el. A gyártó nem vállal felelősséget a jogosulatlan személyek által végzett javítási munkák miatt bekövetkező károkért.



### VESZÉLY!

- A termék túl nehéz egyetlen személy által történő cipeléshez.



### VIGYÁZAT!

- A beszerelést megelőzően ellenőrizze a gépet, hogy nincsenek-e rajta sérülések. Amennyiben vannak, ne szerelje be a készüléket. A sérült készülékek veszélyt jelentenek.



### ÓVINTÉZKEDÉS!

- A beszerelés helyén található elektromos hálózat, csapvíz- és szennyvízcsatornák előkészítése minden esetben a vásárló felelőssége.
- Biztosítsa, hogy az üzembe helyezéskor vagy a tisztítási műveletek során végzett mozgatáskor a vízvezetők és a leeresztő csövek, továbbá a tápkábel soha ne hajoljanak meg és törjenek meg.

### 3.1 Megfelelő helyszín az üzembe helyezéshez

- A terméket szilárd és egyenes padlófelületen helyezze el. Ne helyezze a gépet bolyhos szőnyegre vagy más hasonló felületre.
- Soha ne helyezze a készüléket lépcsők szélére. Soha ne helyezze a terméket különálló platformra.

- Soha ne helyezze a készüléket a tápkábelre.
- A terméket ne helyezze üzembe olyan környezetben, ahol a hőmérséklet 0 °C alá esik. (Lásd (Szárítással kapcsolatos figyelmeztetések)
- A rezgés és a zaj csökkentése érdekében azt javasoljuk, hagyjon rést a készülék oldalainál
- A helyiség, ahol a terméket elhelyezi, nem rendelkezhet a betöltőajtó kinyílását akadályozó toló- vagy zsanéros ajtóval.
- A gépet jól szellőző és pormentes környezetben üzemeltesse.
- Ne helyezzen a mosógép tetejére olyan hőforrásokat, mint például főzőlap, vasaló, sütő, stb. és ne használja őket a terméken.

### 3.2 A csomagolás eltávolítása



A csomagolóanyag eltávolításához billentsen hátra a csomagot. A csomagolást a szalag meghúzásával tudja leválasztani.



### VESZÉLY!

- A termék súlyos. Távolítsa el a csomagolást az ábrán látható módon.
- Ügyeljen arra, hogy a keze eközben ne szoruljon a gép alá.

### 3.3 A szállításhoz használt csavarok eltávolítása



### ÓVINTÉZKEDÉS!

- Mielőtt eltávolítaná a csomagolás rögzítéseit, ne távolítsa el a szállítási csavarokat.
- A gép használatba vétele előtt távolítsa el a szállítási csavarokat. Ellenkező esetben a gép megsérül.

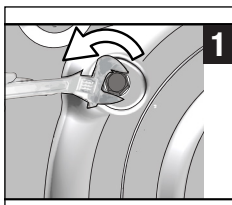

**1** 1 Egy megfelelő szerszám segítségével lazítsa meg a csavarokat, amíg azok szabadon forognak.

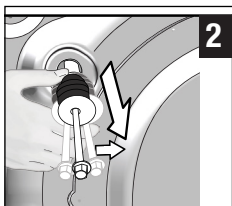

**2** 2 Enyhén elfordítva távolítsa el a szállítási során használatos csavarokat.

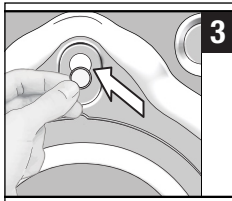

**3** 3. A műanyag fedőket (a használati útmutatóval együtt a csomagban található) csatlakoztassa a panel hátulján lévő lyukakhoz.



### INFORMÁCIÓ

- A szállítási csavarokat tartsa biztonságos helyen arra az esetre, ha a gépet ismét mozgatni kellene.
- A szállítási csavarok megfelelő rögzítése nélkül soha ne mozgassa és szállítsa a terméket!

## 3.4 A vízellátás csatlakoztatása



### INFORMÁCIÓ

- A gép üzemeltetéséhez a víznyomásnak 1 és 10 bar (0,1 – 1 MPa) közt kell lennie. A termék megfelelő működéséhez 10-80 liter víznek kell átfolynia percenként. Magasabb víznyomás esetén iktasson be nyomáscsökkentő szelepet.



### VIGYÁZAT!

- Egyetlen vízbeömlővel rendelkező modellek nem csatlakoztathatók a melegvízes csaphoz. Ilyen esetben a ruhák károsodhatnak, de az is előfordulhat, hogy a gép átkapcsol biztonsági üzemmódba és nem indul el.
- Az új termékhez ne használjon régi vagy használt vízbeömlő tömlőket. Az ugyanis foltos szennyeződést okozhat a mosott ruhán.

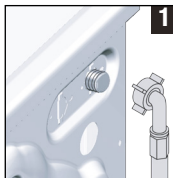

**1** 1. A csomagban található speciális tömlőt erősítse a gépen található vízbeömlőhöz.



### VIGYÁZAT!

- Üzembe helyezéskor győződjön meg róla, hogy a hideg- és melegvízes csatlakozások megfelelőek-e. Máskülönbön a mosás végeztével a ruhák forrók maradhatnak, illetve elkophatnak.

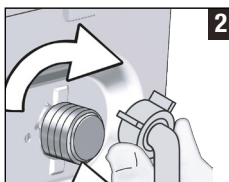

**2** 2 Kézzel húzza meg a tömlőanyákat. Az anyák megszorításához soha ne használjon szerszámot.



**3** 3. A csatlakoztatás után nyissa ki teljesen a csapot és ellenőrizze, észlel-e szivárgást a csatlakozási pontokon.

Amennyiben szivárgást talál, zárja el a csapot és távolítsa el az anyát. A tömítő ellenőrzését követően gondosan erősítse vissza az anyát. A vízszivárgás megelőzése érdekében, ha a termék nincs használatban, zárja el a csapokat.



## 3.5 Csatlakoztatás a lefolyóhoz

- A vízleeresztő tömlő végét vezesse közvetlenül a szennyvíz-lefolyóhoz, mosdókagylóhoz vagy kádhoz.



### VIGYÁZAT!

- Ha a vízleeresztés közben a tömlő kikerül az illesztés helyéről, a lakást elöntheti a víz. Ezenfelül, a magas mosási hőmérsékletek miatt a forrázás kockázata is fennáll! Az ilyen helyzetek elkerülése érdekében, továbbá az egyetlenes vízfelvétel és leeresztés biztosítása érdekében, a leeresztő tömlő végét megfelelően szorítsa meg, hogy az ne tudjon elmozdulni a helyéről.

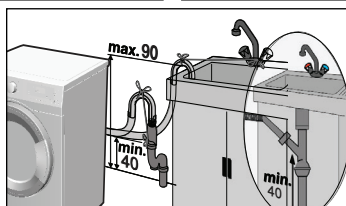
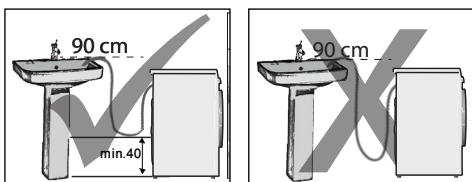

- A tömlő csatlakoztatási magassága 40 és 90 cm között legyen.
- Ha a tömlőt a padlón (vagy attól kevesebb mint 40 cm magasságban) helyezi el és később megemeli azt, akkor megnehezül a vízvezetés és a ruhák túlságosan vizesek maradhatnak. Ezért tartsa be az ábrán megadott magasságokat.
- Annak elkerülése érdekében, hogy a szennyes víz visszafolyhasson a gépbe, továbbá a könnyebb leeresztés érdekében, soha ne merítse bele a tömlő végét a szennyes vízbe, illetve ne nyomja 15 cm-nél mélyebbre a leeresztő csonkba. Ha a tömlő túl hosszú, vágja vissza.
- A tömlő vége nem tekeredhet meg, nem szabad ráállni és azt a lefolyó és a gép között nem szabad meghajlítani.
- Amennyiben a tömlő hossza túl rövid, csatlakoztasson hozzá egy eredeti hosszabbító tömlőt. A tömlő nem lehet hosszabb 3,2 méternél. A vízszivárgás elkerülése érdekében a hosszabbítócső

és a gép lefolyócsöve közötti csatlakozást megfelelően meg kell szorítani, úgy, hogy az ne jöjjön szét, és ne szivárogon.

## 3.6 A lábak beállítása

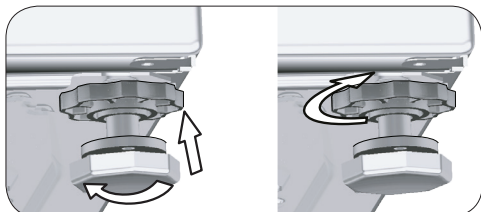
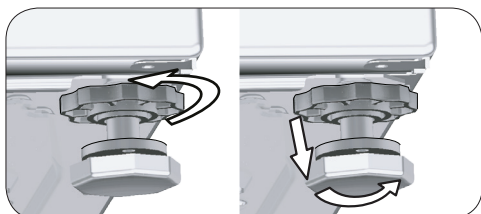

### VIGYÁZAT!

- Állítsa be a lábakat úgy, hogy az a használat helyén ki legyen egyensúlyozva.
- A lábak beállításával egyensúlyozza ki a gépet.
- Ellenőrizze a játékot úgy, hogy a gépet a felső átlós éleinél fogva megnyomja.
- Ellenkező esetben a gép elmozdulhat a helyéről, ami törést, zajt és rezgési problémákat okozhat.
- Ne használjon semmilyen szerszámot a csavarok meglazításához! Ellenkező esetben a csavarok sérülhetnek.

- a) Lazítsa meg kézzel a gép talpán található csavarokat.
- b) Állítsa be a lábat úgy, hogy a termék vízszintesen és stabilan álljon.
- c) Húzza meg ismét kézzel a záróanyákat.

## 3.7 Elektromos csatlakoztatás

A terméket egy 16A-es biztosítékkal védett, földelt konnektorhoz csatlakoztassa. Cégünk nem vállal felelősséget a termék (az országában érvényes jogszabályoknak megfelelő) földelés nélküli használatából eredő károkért.

- A csatlakozásnak meg kell felelnie az adott ország nemzeti előírásainak.



- Az elektromos csatlakozó áramkör kábelezésének eleget kell tennie a készülék követelményeinek. Áramvédőkapcsoló (ÁVK) használata ajánlott.
- A tápkábel dugaszának könnyen elérhető helyen kell lennie.
- Amennyiben a házban található biztosíték vagy megszakító aktuális értéke kevesebb, mint 16 Amper, egy képzett villanyszerelővel szereltesse be egy 16 Amperes biztosítékot.
- A „Műszaki adatok” fejezetben meghatározott feszültségnek meg kell egyeznie a hálózati feszültséggel.

## 4 Előkészítés

### 4.1 A szennyes ruha szétválogatása

- \* Válogassa szét a ruhákat az anyag, szín, szennyezettségi fok és a megfelelő vízhőmérséklet alapján.
- \* Mindig tartsa be a ruhák címkéjén feltüntetett utasításokat.

### 4.2 A szennyes ruhák előkészítése mosásra

- A merevítés melltartók és fémtartozékokkal ellátott ruhadarabok, például övcsatok és gombok kárt tehetnek a gépben. A mosás előtt távolítsa el a fémtartozékokat, illetve mosózsákban vagy pamut párnahuzatban mossa ezeket a ruhákat. Ezenkívül az ilyen típusú ruhadarabok túlhevülhetnek a szárítási folyamat során és kárt tehetnek a ruhákban. Ilyen ruhák szárítására ne használja a gépet.
- A kisméretű ruhákat, pl. gyermekzoknikat és nejlonharisnyát pamut mosóhálóban vagy párnahuzatban mossa.
- A függönyöket összenyomás nélkül helyezze a gépbe. Távolítsa el a függöny csipeszeit. Tüll függönyöket ne szárítson a gépben.
- Húzza fel a cipzárakat, varrja fel a meglazult gombokat, és javítsa meg a szakadásokat.
- A „Gépben mosható”, illetve a „Kézzel mosható” címkével ellátott termékeket csak a megfelelő programmal mossa. Szárításhoz teregesse ki őket vagy fektesse vízszintes felületre. Ilyen ruhák szárítására ne használja a gépet.
- Ne mossa együtt a színes és fehér ruhákat. Az új, sötét pamutruhák sok festéket eresztenek ki magukból. Ezeket mossa külön.
- Kizárólag gépi mosáshoz használatos festékeket / színezőket és vízkömentesítőket használjon. Mindig kövesse a csomagoláson található utasításokat.

	<b>VESZÉLY!</b>
<ul style="list-style-type: none"> <li>• A sérült tápkábeleket a kijelölt szervizszakemberrel ki kell cseréltetni.</li> </ul>	

### 3.8 A termék szállítása

1. Szállítás előtt húzza ki a készüléket a konnektorból.
2. Távolítsa el a leeresztő és a vízellátás csatlakozásait.
3. Engedjen le a termékben maradt összes vizet. Lásd: 6.5
4. A szállítási csavarokat a szétszereléssel ellentétes sorrendben helyezze vissza. Lásd: 3.3

	<b>VESZÉLY!</b>
<ul style="list-style-type: none"> <li>• A termék túl nehéz egyetlen személy által történő cipeléshez.</li> <li>• A termék nehéz: azt két embernek kell cipelnie, lépcsőn pedig fokozott óvatossággal kell eljárniuk. Ha a termék Önre esik, az sérüléseket okozhat.</li> </ul>	

	<b>VIGYÁZAT!</b>
<ul style="list-style-type: none"> <li>• A csomagolóanyagok veszélyt jelentenek a gyermekekre. Olyan helyen tárolja azokat, hogy a gyermekek ne férhessenek hozzá.</li> </ul>	

	<b>INFORMÁCIÓ</b>
<ul style="list-style-type: none"> <li>• A szállítási csavarok megfelelő rögzítése nélkül soha ne mozgassa és szállítsa a terméket!</li> </ul>	



## INFORMÁCIÓ

- Olyan szennyeset, melyen liszt, mészkőpor, tejpor, stb. található, a mosógépbe történő behelyezés előtt alaposan rázzon ki. Az ilyen porok idővel összegyűlhetnek a mosógép belső alktrészeiben, és kárt tehetnek benne.
- Az angóragyapjúból készült ruhákat mosás előtt tegye be pár órára a fagyasztóba. Ezzel megelőzheti a bolyhosodást.
- A nadrágokat és a kényes ruhákat kifordítva mossa.
- A makacs foltokat kezelje megfelelően a mosás előtt. Ha nem biztos a dolgában, kérjen tanácsot egy vegytisztítótól.
- A mosás előtt vegyen ki minden tárgyat a ruhák zsebéből, pl. pénzermék, tollak, gémkapcsok, majd fordítsa ki és tisztítsa meg kefével a zsebeket, amennyiben lehetséges. Az ilyen tárgyak kárt tehetnek a készülékben, illetve zajt okozhatnak mosás közben.

### 4.3 Energiamegtakarítási javaslatok

Alacsony mosási hőmérsékletű programokkal az megfelelő mosószerekkel javítható az energiahatékonyság.

- Használja a készüléket a kiválasztott program által megengedett legnagyobb kapacitással használja, de ne terhelje túl; lásd a „Program és fogyasztási táblázat” című fejezetet.
- Kövesse a mosószer csomagolásán feltüntetett utasításokat.
- A kismértékben szennyezett ruhákat alacsony hőmérsékleten mossa.
- Kis mennyiségű, kis mértékben szennyezett ruhákhoz használjon rövidebb programokat.
- A kis mértékben szennyezett ruhákhoz ne használjon előmosást és magas mosási hőmérsékletet.
- Ha szárítóban szeretné szárítani a ruhákat, akkor válassza a legnagyobb centrifugálási sebességet a mosásnál.
- A mosószer csomagolásán javasolt mennyiségnél soha ne használjon több mosószert.

### 4.4 Első használat



Mielőtt használatba venné a terméket, győződjön meg róla, hogy az előkészületeket a „Fontos biztonsági és környezetvédelmi utasítások” és az „Üzembe helyezés” című fejezetekben szereplő előírásoknak megfelelően végezte el.

Az első mosás megkezdése előtt futtassa le a dobtisztító programot. Ha az Ön gépén nincs ilyen program, akkor alkalmazza a 6.2. pontban ismertetett módszert.



## INFORMÁCIÓ

- Kizárólag mosógépekhez használatos vízkőmentesítőt használjon.
- A gyártás során végzett minőségellenőrzési folyamatot következtében víz maradt a gépben. Ez nincs káros hatással a gépre.

### 4.5 Helyes ruhamennyiség

A maximálisan mosható ruhamennyiség a szennyes jellegétől, a szennyezettség fokától és a kiválasztott mosási programtól függ. A gép a vízmennyiséget automatikusan a behelyezett ruha súlyához igazítja.



## VIGYÁZAT!

- Kövesse a „Program és fogyasztási táblázatban” megadottakat. Túlerhelés esetén a gép mosóteljesítménye nagymértékben lecsökken. Ezenkívül az erős zaj és a rezgés okozhat problémákat. A megfelelő szárításhoz ne tegyen a javasolt mennyiségnél több ruhát a gépbe.

Szennyes típusa	Tömeg (g)	Szennyes típusa	Tömeg (g)
Fürdőköpeny	1200	Kéztörölő	100
Textilzsebkendő	100	Köntös	200
Ágytakaró	700	Alsónemű	100
Ágytakaró	500	Férfi munkaing	600
Pámahuzat	200	Férfi ing	200
Asztalterítő	250	Férfi pizsama	500
Törölköző	200	Blúz	100

## 4.6 A szennyes betöltése

1. Nyissa ki az ajtót.
2. Szellősen helyezze be a szennyest a készülékbe.
3. Nyomja be az ajtót, míg egy kattán hangot nem hall. Győződjön meg róla, hogy semmi sem csipődött be az ajtónál.



### INFORMÁCIÓ

- A betöltőajtó a program működése során zárva van. Az ajtó azonnal kinyílik, ha a mosási folyamat véget ért. Ha a program végén a gép belseje még túl forró, az ajtó a hőmérséklet lecsökkenéséig nem nyitható ki. Ha az ajtó nem nyílik, kövesse „A betöltőajtó nem nyitható ki.” pontnál leírt utasításokat a Hibaelhárítás című részben.



### VIGYÁZAT!

- A nem megfelelően behelyezett szennyes zaj- és rezgésproblémákat okozhat a gépben.

## 4.7 A mosószer és az öblítő használata



### INFORMÁCIÓ

- Mosószer, öblítő, keményítő, ruhafesték, fehérítő vagy vízkőmentesítő használata esetén alaposan olvassa el a csomagoláson található gyártói utasításokat és kövesse a javasolt mennyiségekre vonatkozó útmutatót. Használjon mérőpoharat, ha van.

### 4.7.1 Mosószeradagoló fiók

A mosószeradagoló fiók három részből áll:

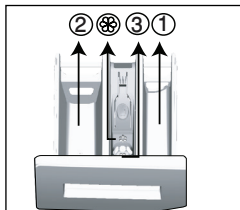

- (1) előmosáshoz
- (2) főmosáshoz
- (3) öblítéshez
- (☉) ezen felül az öblítő adagolójában egy szifon is található.

### 4.7.2 Mosószer, öblítő és egyéb tisztítószer

- A program kezdete előtt öntsön a gépbe mosószert és öblítőt.

- A program futása alatt soha ne hagyja nyitva a mosószeradagoló fiókot!
- Amennyiben előmosás nélküli programot használ, soha ne öntsön mosószert az előmosó rekeszbe (1. számú rekesz).
- Előmosást tartalmazó program használatakor soha ne öntsön folyékony mosószert az előmosó rekeszbe (1. számú rekesz).
- Mosószeres zacskó vagy mosólabda használata esetén soha ne válasszon előmosást használó programot. A mosószeres zacskót vagy a mosólabdát közvetlenül a mosandó ruha közé helyezze. Szárítást követően ezeket vegye ki.
- Folyékony mosószer használata esetén ne felelje el betenni folyékony mosószer tartóját a fő mosószer-adagolóba (2.számú rekesz).
- A gép szárítási programja alatt ne adagoljon mosószert (folyékony mosószert, öblítőt stb.).

### 4.7.3 A mosószer kiválasztása

Az alkalmazandó mosószer típusa az anyag jellegétől és színétől függ.

- Színes és fehér ruhaneműhöz más-más mosószert használjon.
- A kényes ruhákat speciális, kizárólag kényes ruhákhoz használható mosószerral mossa (pl. folyékony mosószer, gyapjúsampon, stb.).
- Sötét ruhák és paplan mosásakor folyékony mosószert célszerű használni.
- A gyapjú ruhákat speciális gyapjú mosószerral mossa.



### VIGYÁZAT!

- Kizárólag mosógépekhez készült mosószert használjon.
- Soha ne használjon szappanport.

### 4.7.4 A mosószer mennyiségének beállítása

A használandó mosószer mennyisége attól függ, hogy mennyi ruhát kell kimosni, mennyire piszkosak a ruhák, illetve milyen a vízkeménység.

- Ne használjon a csomagoláson feltüntetett mennyiségnél több mosószert, így elkerülheti a túlzott mértékű habzást és a nem megfelelő öblítést, emellett spórolhat és a környezetet is kíméli.
- Kisebb mennyiségű és kevésbé koszos ruhákhoz kevesebb mosószert használjon.

## 4.7.5 Öblítő használata

Töltse az öblítőt a mosószer-adagoló fiók öblítő rekeszébe.

- Az öblítőt soha ne töltse a (>max<) szint fölé.
- Ha az öblítő besűrűsödött vagy koncentrátum formátumú, hígítsa fel vízzel, mielőtt a mosószer-adagoló fiókba töltené.

## 4.7.6 Folyékony mosószerek használata

### 4.7.6.1 Ha a termék folyékony mosószertartó tartályt tartalmaz:

- Helyezze be a folyékony mosószer tartóját a 2. számú rekeszbe.
- Ha az öblítő besűrűsödött, hígítsa fel vízzel, mielőtt azt a mosószer-adagoló kupakba töltené.

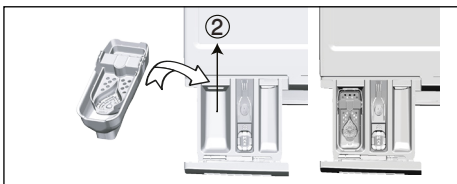

### 4.7.6.2 Ha a termék folyékony mosószerhez való alkatrészrel van szerelve:

- Ha folyékony mosószert szeretne használni, húzza a fiókot maga felé. A leeső rész akadályt fog képezni a folyékony tisztítószernek.
- Ha szükséges, tisztítsa meg a szerkezetet vízzel, akár helyben, akár kivéve.
- Ha mosóport használ, akkor a szerkezetet a felső pozícióban kell rögzíteni.

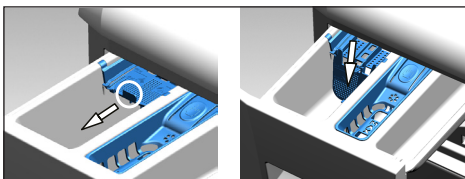

### 4.7.6.3 Ha a termék nem tartalmaz folyékony mosószertartó tartályt:

- Ne használjon folyékony mosószert olyan programok esetén, melyek előmosást használnak.
- Amennyiben a Késletetett Indítás funkciót használja a folyékony mosószer foltossá teheti a ruhákat. Amennyiben Késletetett indítást kíván használni, soha ne használjon folyékony mosószert.

## 4.7.7 Gél és mosószeres tablettá használata

- Amennyiben a gél folyékony halmazállapotú és a mosógép nem tartalmaz speciális folyékony mosószertartót, a gélt az első vízbeszívás során öntse a fő mosószertartó rekeszbe. Ha a mosógépnek van folyékony mosószertartó tartálya, a mosószert ebbe a tartályba öntse a program elindítása előtt.
- Amennyiben a gél nem folyékony halmazállapotú vagy kapszula alakú folyékony tablettát használ, ezeket közvetlenül a dobba kell behelyezni a mosás megkezdése előtt.
- A tablettás mosószert a mosógép fő mosórészébe (2. rekesz), vagy közvetlenül a dobba kell tenni.



### INFORMÁCIÓ

- Előfordulhat, hogy a mosószeres rekeszbe helyezett tabletták egy része a rekeszben marad. Ha ilyet tapasztal, a következő mosások alkalmával helyezze a tablettát a szennyes közé, majd csukja be a dob alsó részét.



### INFORMÁCIÓ

- Tablettát vagy gélt csak előmosás nélküli programok esetén használjon.
- Szárítás előtt ne felejtse el a műanyag mosószertartókat kivenni a doból.

## 4.7.8 Ruhakeményítő használata

- A folyékony keményítőt, a por alapú keményítőt vagy a ruhafestéket az öblítő rekeszébe töltse.
- Egy mosási menetben ne használjon öblítőt és keményítőt is.
- Keményítő használata után tisztítsa meg a mosógép belsejét egy tiszta, nedves ronggyal.

## 4.7.9 Fehérítők használata

- Válasszon ki egy előmosást is tartalmazó programot, majd az előmosás megkezdésekor adagoljon a gépbe fehérítőt. Ne tegyen mosószert az előmosó rekeszbe. Alternatív megoldásként válasszon ki egy extra szárítással futó programot és amint az első öblítéses lépés megjelenik a kijelzőn, a mosószertartó fiók egyik üres rekeszén keresztül adagolja a fehérítőt, valamint ugyanebben a rekeszbe öntsön 1 pohár vizet.

- Soha ne keverje össze a mosószert és a fehérítőt.
- A bőrirritáció elkerülése érdekében nagyon kevés fehérítőszert használjon (kb. 50 ml) és öblítse ki alaposan a ruhákat. Ne öntse a fehérítőt a ruhákra és ne használja színes ruhák esetén.
- Oxigén alapú fehérítők esetén alacsony hőmérsékletű programot válasszon.
- Az oxigén alapú fehérítők a mosószertel együtt alkalmazhatók. Azonban ha annak állaga eltérő, akkor először a mosószert tegye be a mosószer-adagoló 2. rekeszébe és várja meg, amíg a gép vízfelvételekor kiöblíti a mosószert. Miközben a gép folytatja a vízfelvételt, adagolja ugyanebbe a rekeszbe a fehérítőt.

#### 4.7.10 Vízkömentesítő használata

- Minden esetben kizárólag mosógéphez készült vízkömentesítő-szert használjon.

### 4.8 Tippek a hatékony mosáshoz

		Ruhák			
		Világos és fehér ruhák	Színek	Fekete/sötét színek	Kényes ruhák/ pamut ruhák/ selyem ruhák
		(A javasolt hőmérséklet-tartomány a szennyezettségi szint határozza meg: 40-90 °C)	(A javasolt hőmérséklet-tartományt a szennyezettségi szint határozza meg: hideg -40 °C)	(A javasolt hőmérséklet-tartományt a szennyezettségi szint határozza meg: hideg -40 °C)	(A javasolt hőmérséklet-tartományt a szennyezettségi szint határozza meg: hideg -30 °C)
<b>Szennyezettségi szint</b>	<b>Erősen szennyezett</b> (makaacs foltok, pl. fű, kávé, gyümölcs és vér.)	Előfordulhat, hogy előkezelést kell végeznie a foltokon vagy előmosást kell végeznie. Fehér ruhákhoz mosóporok és folyékony mosószerek is használhatók, az erősen szennyezett ruhákhoz javasolt mennyiségben. A mosópor használata agyag vagy föld okozta szennyeződések, illetve olyan foltok esetében ajánlott, amelyek érzékenyek a fehérítőkre.	Színes ruhákhoz mosóporok és folyékony mosószerek is használhatók, az erősen szennyezett ruhákhoz javasolt mennyiségben. A mosópor használata agyag vagy föld okozta szennyeződések, illetve olyan foltok esetében ajánlott, amelyek érzékenyek a fehérítőkre. Fehérítőt nem tartalmazó mosószerek használata javasolt.	Színes és sötét ruhákhoz megfelelő folyékony mosószerek használhatók, az erősen szennyezett ruhákhoz javasolt mennyiségben.	Lehetőleg a kényes ruhákhoz való folyékony mosószert használjon. A gyapjú és selyem ruhákat speciálisan ilyen anyagokhoz készített mosószerekkel mosassa.
	<b>Normál szennyezettség</b> (Például, a test által a gallérokra és az ingujjakon okozott szennyeződések)	Fehér ruhákhoz mosóporok és folyékony mosószerek is használhatók, a normál szinten szennyezett ruhákhoz javasolt mennyiségben.	Színes ruhákhoz mosóporok és folyékony mosószerek is használhatók, a normál szinten szennyezett ruhákhoz javasolt mennyiségben. Fehérítőt nem tartalmazó mosószerek használata javasolt.	Színes és sötét ruhákhoz megfelelő folyékony mosószerek használhatók a normál szinten szennyezett ruhákhoz javasolt mennyiségben.	Lehetőleg a kényes ruhákhoz való folyékony mosószert használjon. A gyapjú és selyem ruhákat speciálisan ilyen anyagokhoz készített mosószerekkel mosassa.
	<b>Enyhén szennyezett</b> (Nincs látható szennyeződés.)	Fehér ruhákhoz ajánlott mosóporok és folyékony mosószerek is használhatók az enyhén szennyezett ruhákhoz javasolt mennyiségben.	Színes ruhákhoz ajánlott mosóporok és folyékony mosószerek is használhatók az enyhén szennyezett ruhákhoz javasolt mennyiségben. Fehérítőt nem tartalmazó mosószerek használata javasolt.	Színes és sötét ruhákhoz megfelelő folyékony mosószerek használhatók az enyhén szennyezett ruhákhoz javasolt mennyiségben.	Lehetőleg a kényes ruhákhoz való folyékony mosószert használjon. A gyapjú és selyem ruhákat speciálisan ilyen anyagokhoz készített mosószerekkel mosassa.

## 4.9 Tippek a megfelelő szárításhoz

		Programok				
		Pamutruhák szárítása	Műszálas ruhák szárítása	Babyprotect +	Mosás és szárítás	Mosás és viselés (Wash&Wear)
<b>Ruhafajták</b>	Tartós, pamut tartamú ruhák	Lepedő, ágynemű, babaruha, pólók, pulóverek, tartós kötött ruhák, farmer, vászonnadrág, ing, pamut zokni stb.	Nem ajánlott!	Külön mosás és szárítás. Lapedő, ágynemű, babaruha, pólók, pulóverek, tartós kötött ruhák, farmer, vászonnadrág, ing, pamut zokni stb.	Külön mosás és szárítás. Lapedő, ágynemű, babaruha, pólók, pulóverek, tartós kötött ruhák, farmer, vászonnadrág, ing, pamut zokni stb.	Rövid ideig hordott feltmentes ruhák, például ingek, pólók, pulóverek. Kis mennyiségű szennyes helyezzen a gépbe.
	Műszálas (poliészter, nejlon stb.)	Nem ajánlott!	Poliészterből, nejlonból, poliacetáttól készült és akril tartalmú ruhákhoz javasolt. Viszkóz kevertszálas ruhák esetében a szárítás nem ajánlott. Vegye figyelembe a címkén lévő szárítási javaslatokat.	Poliészterből, nejlonból, poliacetáttól készült és akril tartalmú ruhák alacsony hőmérsékleten történő mosásához javasolt, a címkén lévő mosási és szárítási figyelmeztetések figyelembe vételével.	Poliészterből, nejlonból, poliacetáttól készült és akril tartalmú ruhák alacsony hőmérsékleten történő mosásához javasolt, a címkén lévő mosási és szárítási figyelmeztetések figyelembe vételével.	Nagyon enyhén szennyezett és feltmentes ingek, pólók és műszálas anyagot tartalmazó ruhák. Csak nagyon kis mennyiségű ruhát töltsön be.
	Kényes (selyem, gyapjú, kaszmir, angoragyapjú stb. tartalmú) ruhák	Nem ajánlott!	Nem ajánlott!	Nem ajánlott!	Nem ajánlott!	Nem ajánlott!
	Nagyméretű szennyes, például paplanok, huzatok, függönyök stb.	Nem ajánlott! Nagyméretű szennyes szárítására nem alkalmas. Szárításhoz teregesse ki őket vagy fektesse vízszintes felületre.	Nem ajánlott! Nagyméretű szennyes szárítására nem alkalmas. Szárításhoz teregesse ki őket vagy fektesse vízszintes felületre.	Nem ajánlott! Nagyméretű szennyes szárítására nem alkalmas. Szárításhoz teregesse ki őket vagy fektesse vízszintes felületre.	Nem ajánlott! Nagyméretű szennyes szárítására nem alkalmas. Szárításhoz teregesse ki őket vagy fektesse vízszintes felületre.	Nem ajánlott! Nagyméretű szennyes szárítására nem alkalmas. Szárításhoz teregesse ki őket vagy fektesse vízszintes felületre.

## 4.10 Mosási program időtartamának kijelzése

A mosási program időtartama a gép kijelzőjén látható a program kiválasztása közben. A mosógépbe pakolt ruhamennyiségtől, habzástól, kiegyenlítetlen betöltési feltételektől, áramellátásbeli és víznyomásbeli ingadozásoktól, valamint a programbeállításoktól függően a mosási program időtartama automatikusan beállítódik a program közben.

**KIVÉTELES ESETEK:** A Cottons és Cotton Eco (pamut és pamut eco) programok megkezdésekor a kijelző a betöltési mennyiség felére vonatkozó időtartamot mutatja. Ez a leggyakoribb felhasználási mód. 20-25 perccel a program elindítása után a mosógép megállapítja a betöltött ruha mennyiségét. Amennyiben a megállapított mennyiség nagyobb, mint a kapacitás fele, a mosási program ennek megfelelően módosul és a program időtartama automatikusan megnő. A program változását a kijelzőn is nyomon követheti.

## 5 A termék használata

### 5.1 Kezelőpult

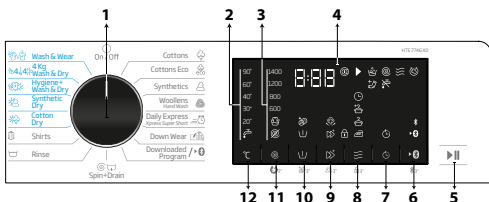

- 1 - Programválasztó gomb
- 2 - Hőmérsékletjelző fények
- 3 - Centrifugálási sebességet jelző fény
- 4 - Kijelző
- 5 - Start/Szünet gomb
- 6 - Távoli vezérlés gomb
- 7 - Befejezési idő beállító gomb
- 8 - Szárítási fok beállító gomb
- 9 - 2. segédfunkció gomb
- 10 - 1. segédfunkció gomb
- 11 - Centrifugálási sebességbéállító gomb
- 12 - Hőmérséklet beállító gomb

### 5.2 Szimbólumok

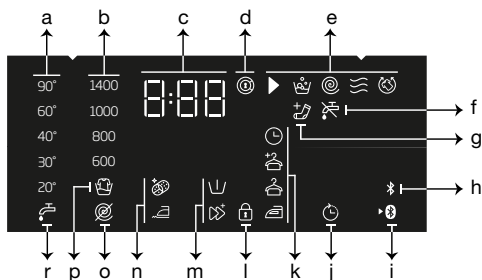

- a - Hőmérsékletjelző
- b - Centrifugálási sebesség kijelző
- c - Időtartamjelző
- d - A betöltőajtó lezárását jelző szimbólum
- e - Programjelző
- f - Nincs víz kijelző
- g - Szennyes bepakolása kijelző
- h - Bluetooth kapcsolat kijelző
- i - Távoli vezérlés kijelző
- j - Késleltetett indítás bekapcsolva kijelző
- k - Szárítási szint kijelző
- l - Gyerekzár bekapcsolva szimbólum
- m - 2. Segédfunkció kijelzők
- n - 1. Segédfunkció kijelzők
- o - Nincs centrifugálás szimbólum
- p - Öblítésvárakozás kijelző
- r - Hideg víz kijelző

### 5.3 A gép előkészítése

1. Ellenőrizze, hogy a tömlők megfelelően vannak-e csatlakoztatva.
2. Dugja be a gép tápkábelét.
3. Nyissa meg teljesen a csapot.
4. Helyezze a gépbe a ruhákat.
5. Adjon hozzá mosószert és öblítőt.

### 5.4 A mosási program kiválasztása

1. Válasszon ki egy, a mosandó ruha mennyiségének és szennyezettségének megfelelő programot a „Program és fogsasztási táblázat” szerint.
2. A **programválasztó gomb** segítségével válassza ki a kívánt programot.



#### INFORMÁCIÓ

- Az egyes programok maximális centrifugálási sebessége az adott ruhatípusnak megfelelően korlátozott.
- A program kiválasztásakor mindig vegye figyelembe az anyag típusát, színét, koszosságát szintjét és maximális mosási hőmérsékletét.
- Mindig a lehető legalacsonyabb hőmérsékletet válassza. Magasabb hőmérsékletű mosás során nagyobb a gép energiafogyasztása.

### 5.5 Mosási programok

Az anyag típusától függően használja az alábbi főprogramokat.





## INFORMÁCIÓ

- A szennyes ruháknak megfelelő mosási program kiválasztását követően, nyomja meg a Szárítás gombot a mosási program utáni szárítás beállításához. A gomb minden egyes megnyomásakor az információs sorban megjelenik a szárítási folyamat aktuális lépése, a megfelelő szimbólum pedig bekapcsol. Amennyiben úgy szeretne, nyomja folyamatosan a gombot a megengedett leghosszabb szárítási program beállításához.
- A kijelzőn lévő szimbólumok csupán illusztrációk, így előfordulhat, hogy azok nem egyeznek teljesen az adott termékkel.
- Amennyiben a Szárítás funkció segítségével mosást és szárítást egyaránt végezni fog, maximum 5 kg ruhát töltsön a gépbe. Amennyiben túllépi a mosógép megengedett befogadóképességét, kimosott ruhái nem fognak megszáradni és a gép hosszabb ideig marad működésben, ami több energiafogyasztáshoz vezet.

## • Synthetics (Műszálás)

Ezt a programot pólók, szintetikus/pamut kevertszálás anyagok mosására használja. A program időtartama érezhetően rövidebb, azonban a hatékony mosási teljesítmény így is biztosított. Ha nem választja ki a gyorsmosás funkciót, az nagyobb mosási és öblítési teljesítményt biztosít az erősen szennyezett ruhaneműknek.



## INFORMÁCIÓ

- Megszakítás nélkül száríthatja kimosott ruháit a mosási programot követően (a mosási ciklus után automatikus vagy ütemezett szárításra is lehetősége nyílik). Ehhez ki kell választania a Szárítás funkciót is, még mielőtt elindítja a mosási programot.
- A mosási program szárítási opcióinak megfelelően a gép kijelzőjén megjelenik a program befejezésének időpontja.
- Ha a kiválasztott programot követően nem kíván szárítást végezni, nyomja le és tartsa nyomva a Szárítás kiegészítő funkció gombját, amíg a Szárítás jelzőfény ki nem alszik.

## • Woollens / Hand Wash (Gyapjú)

Ezt a programot használja gyapjú ruhákhoz. Válassza ki a ruhák címkéjén feltüntetettnek megfelelő hőmérsékletet. A ruhák mosása finom mozgással történik a sérülések elkerülése érdekében.

## • Cottons (Pamut)

Ezzel a programmal moshatja ki a tartós pamut anyagú ruhaneműit (pl. lepedők, ágynemű, törölközők, fürdőköpenyek, alsónemű stb.). A gyorsmosás gomb megnyomásával a program időtartama észrevehetően rövidül, az intenzív mosási mozgások mégis biztosítják a hatékony mosási teljesítményt. Ha nem választja ki a gyorsmosás funkciót, az nagyobb mosási és öblítési teljesítményt biztosít az erősen szennyezett ruhaneműknek.



## INFORMÁCIÓ

- Megszakítás nélkül száríthatja kimosott ruháit a mosási programot követően (a mosási ciklus után automatikus vagy ütemezett szárításra is lehetősége nyílik). Ehhez ki kell választania a Szárítás funkciót is, még mielőtt elindítja a mosási programot.
- A mosási program szárítási opcióinak megfelelően a gép kijelzőjén megjelenik a program befejezésének időpontja.
- Ha a kiválasztott programot követően nem kíván szárítást végezni, nyomja le és tartsa nyomva a Szárítás kiegészítő funkció gombját, amíg a Szárítás jelzőfény ki nem alszik.



APPAREL CARE

A mosógép gyapjú programját a gépben mosható gyapjúneműk mosása vonatkozásában a „The Woolmark Company” jóváhagyta, feltéve, hogy a ruhák mosása a termékcímkén található, valamint a mosógép gyártója által kiadott utasításoknak megfelelően történik. M1527”  
A Woolmark az Egyesült Királyságban, Írországban, Hong Kongban és Indiában bejegyzett védjegy.



## INFORMÁCIÓ

- Nem választható ki szárítási funkció a gyapjú mosási programban.



### • Cottons Eco (Pamut Eco)

Ezt a programot használja a normál szennyezettségű, tartós pamutból és vászonzól készült ruhákhoz. Bár a mosási idő hosszabb, mint az összes többi program esetében, komoly energia- és vízmegtakarítást biztosít. A tényleges vízhőmérséklet eltérhet a megállapított mosási hőmérséklettől. Kisebb mennyiségű szennyes mosása esetén (pl. fél vagy annál kisebb kapacitás), a program lépéseinek időtartama automatikusan rövidebb lesz. Ebben az esetben az áram- és vízfogyasztás csökken, és a mosás gazdaságosabbá válik.



#### INFORMÁCIÓ

- Megszakítás nélkül száríthatja kimosott ruháit a mosási programot követően (a mosási ciklus után automatikus vagy ütemezett szárításra is lehetősége nyílik). Ehhez ki kell választania a Szárítás funkciót is, még mielőtt elindítja a mosási programot.
- A mosási program szárítási opcióinak megfelelően a gép kijelzőjén megjelenik a program befejezésének időpontja.
- Ha a kiválasztott programot követően nem kíván szárítást végezni, nyomja le és tartsa nyomva a Szárítás kiegészítő funkció gombját, amíg a Szárítás jelzőfény ki nem alszik.

### • Shirts (Ingek)

Ezzel a programmal a pamut, a műszálás és a vegyes anyagú ingek együtt moshatók. A program gyűrődésmentes mosást biztosít. Ha megnyomja a gyorsmosás funkciógombot, akkor előkezelési algoritmust használ.

• Vigye fel az előkezelő szert közvetlenül a ruhákra vagy adagolja a mosószerrel együtt a mosógép rekeszbe, amikor a gép elindul. Így sokkal rövidebb idő alatt ugyanolyan teljesítményt érhet el, mint a normál mosásnál. Az ingek élettartama hosszabb lesz.



#### INFORMÁCIÓ

- Megszakítás nélkül száríthatja kimosott ruháit a mosási programot követően (a mosási ciklus után automatikus vagy ütemezett szárításra is lehetősége nyílik). Ehhez ki kell választania a Szárítás funkciót is, még mielőtt elindítja a mosási programot.
- A mosási program szárítási opcióinak megfelelően a gép kijelzőjén megjelenik a program befejezésének időpontja.
- Ha a kiválasztott programot követően nem kíván szárítást végezni, nyomja le és tartsa nyomva a Szárítás kiegészítő funkció gombját, amíg a Szárítás jelzőfény ki nem alszik.

### • Daily Express / Xpress Super Short (Napi gyors / Szuper gyors)

Ez a program az enyhén szennyes pamut ruhák gyorsmosását biztosítja. Ha megnyomja a gyorsmosás funkciógombot, akkor a program időtartama 14 perccel csökken. A gyorsmosás funkció kiválasztása esetén legfeljebb 2 (két) kg ruhát moshat ki.



#### INFORMÁCIÓ

- Megszakítás nélkül száríthatja kimosott ruháit a mosási programot követően (a mosási ciklus után automatikus vagy ütemezett szárításra is lehetősége nyílik). Ehhez ki kell választania a Szárítás funkciót is, még mielőtt elindítja a mosási programot.
- A mosási program szárítási opcióinak megfelelően a gép kijelzőjén megjelenik a program befejezésének időpontja.
- Ha a kiválasztott programot követően nem kíván szárítást végezni, nyomja le és tartsa nyomva a Szárítás kiegészítő funkció gombját, amíg a Szárítás jelzőfény ki nem alszik.

### • Down wear (toll/pihe)

Ezzel a programmal moshatók a „Géppel mosható” jelöléssel ellátott száltötletű kabátok, mellények, dzsekik stb. A speciális centrifugálási profilnak köszönhetően biztosítva van, hogy a víz eléri a tollak közötti levegőrészeket.

### • Downloaded Program (Letöltött Program)

Ez a speciális program lehetővé teszi, hogy különböző programokat töltsön le igény szerint. Eredetileg az a program szerepel itt, amelyet a HomeWhiz applikációban alapértelmezettként lát. A HomeWhiz applikáció segítségével azonban választhat egy programot az előre beállított programcsoportok közül, amelyre lecserélheti és helyette használhatja.



#### INFORMÁCIÓ

- Ha a HomeWhiz vagy a Távoli vezérlés funkciót szeretné használni, válassza a Program letöltését. További információért olvassa el a HomeWhiz és Távoli vezérlés fejezetet.

## • Vegyes

Ebben a programban együtt moshatja a pamut és műszál anyagú ruhákat, nem szükséges szétválogatni őket.



### INFORMÁCIÓ

- Megszakítás nélkül száríthatja kimosott ruháit a mosási programot követően (a mosási ciklus után automatikus vagy ütemezett szárításra is lehetősége nyílik). Ehhez ki kell választania a Szárítás funkciót is, még mielőtt elindítja a mosási programot.
- A mosási program szárítási opcióinak megfelelően a gép kijelzőjén megjelenik a program befejezésének időpontja.
- Ha a kiválasztott programot követően nem kíván szárítást végezni, nyomja le és tartsa nyomva a Szárítás kiegészítő funkció gombját, amíg a Szárítás jelzőfény ki nem alszik.

## • Kültéri / Sport

Ezzel a programmal szabadidős/sport ruhákat moshat, amelyek pamut/műszál keverékek, valamint vízhatlanok, például gore-tex. Ez a program különös óvatossággal mos a speciális forgásnak köszönhetően.



### INFORMÁCIÓ

- Megszakítás nélkül száríthatja kimosott ruháit a mosási programot követően (a mosási ciklus után automatikus vagy ütemezett szárításra is lehetősége nyílik). Ehhez ki kell választania a Szárítás funkciót is, még mielőtt elindítja a mosási programot.
- A mosási program szárítási opcióinak megfelelően a gép kijelzőjén megjelenik a program befejezésének időpontja.
- Ha a kiválasztott programot követően nem kíván szárítást végezni, nyomja le és tartsa nyomva a Szárítás kiegészítő funkció gombját, amíg a Szárítás jelzőfény ki nem alszik.

## • Sötét ruhák / Farmer

Ezzel a programmal őrizheti meg sötét ruhái és farmerei színét. A program akár alacsony hőmérsékleten is nagy mosási határfokot biztosít a speciális dobmozgásnak köszönhetően. Kifejezetten sötét ruhákhoz való folyékony mosószer vagy gyapjúmosószer használatát javasoljuk. Ne mosson kényes, gyapjú- és egyéb tartalmú ruhákat ezzel a programmal.



### INFORMÁCIÓ

- Megszakítás nélkül száríthatja kimosott ruháit a mosási programot követően (a mosási ciklus után automatikus vagy ütemezett szárításra is lehetősége nyílik). Ehhez ki kell választania a Szárítás funkciót is, még mielőtt elindítja a mosási programot.
- A mosási program szárítási opcióinak megfelelően a gép kijelzőjén megjelenik a program befejezésének időpontja.
- Ha a kiválasztott programot követően nem kíván szárítást végezni, nyomja le és tartsa nyomva a Szárítás kiegészítő funkció gombját, amíg a Szárítás jelzőfény ki nem alszik.

## • Fehérnemű

Ezzel a programmal kézi mosáshoz alkalmas, kényes ruhákat és női fehérneműket moshat ki. A kisebb mennyiségű ruhákat helyezze mosóhálóba. A kapcsokat, gombokat kapcsolja be, a cipzárokat húzza fel.

## • Törölköző

Használja ezt a programot tartós pamut anyagú szennyesekhez, például törölközőkhöz. Tegye be a gépbe a törölközőket, és közben figyeljen arra, hogy ne érjenek hozzá az ajtógumihoz vagy az üveghez.

## • Rinse (Öblítés)

Ezt a programot akkor használja, ha külön szeretne öblíteni és keményíteni.

## • Spin+Drain (Centrifugálás+Leeresztés)

Ezt a programot használja a gépben lévő víz leeresztésére.

## 5.6 Hőmérséklet kiválasztása

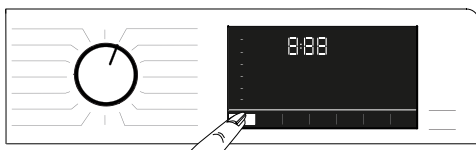

Új program kiválasztásakor a hőmérséklet-kijelzőn megjelenik az adott programhoz ajánlott hőmérséklet. Lehetséges, hogy az ajánlott hőmérsékleti érték nem a maximális hőmérséklet, amely az aktuális programhoz kiválasztható.

A hőmérséklet megváltoztatásához nyomja meg a **Hőmérséklet beállító gombot**.



### INFORMÁCIÓ

- A Hőmérséklet-beállító gomb csak visszafelé működik. Például, ha a kijelző 40 °C-ot mutat, de Ön 60 °C-ot szeretne beállítani, nyomja meg párszor a gombot, amíg el nem éri a 60 °C-os értéket.



### INFORMÁCIÓ

- A Hidegmosás opcióra lépve és még egyszer megnyomva a hőmérséklet beállító gombot, a kijelzőn a kiválasztott programhoz ajánlott maximális hőmérséklet jelenik meg. A hőmérséklet csökkentéséhez nyomja meg újra a Hőmérséklet beállító gombot.

Ezáltal a Hideg (Cold) jelzőfény felvillogva jelezve a hidegmosást.

A hőmérséklet a mosás elindítását követően is változtatható. A kívánt hőmérsékletet a mosás elindítását követően is beállíthatja. Azonban ezt még a melegítési folyamat megkezdése előtt meg kell tennie.

## 5.7 Centrifugálási sebesség kiválasztása

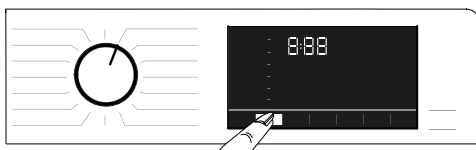

Új program kiválasztásakor az adott programhoz tartozó ajánlott centrifugálási sebesség megjelenik a **Centrifugálási sebesség** kijelzőn.



### INFORMÁCIÓ

- Lehetséges, hogy az ajánlott centrifugálási sebesség nem a maximális értéken van, amely az aktuális programhoz kiválasztható.

A centrifugálási sebesség megváltoztatásához nyomja meg a **Centrifugálási sebesség** beállítása gombot. Így a sebesség fokozatosan csökken. Ezután az adott modellől függően a „Rinse Hold” (Öblítés tartás) vagy a „No Spin” (Nincs centrifugálás) opció megjelenik a kijelzőn.



### INFORMÁCIÓ

- A Centrifugálási sebesség beállító gombja csak visszafelé működik. Ha például percenkénti 800 fordulatszámot szeretne megadni, a kijelzőn pedig percenkénti 1000 fordulatszám látható, többször meg kell nyomnia a gombot a percenkénti 1000 fordulatszám eléréséig.

### 5.7.1 Ha az Öblítés tartás funkció után ki szeretné centrifugálni a ruhákat:

- Állítsa be a **centrifugálási sebességet**. Nyomja meg a **Start/Szünet** gombot. A program folytatódik. A gép leengedi a vizet és centrifugálja a ruhákat. Ha a program végén centrifugálás nélkül kívánja leengedni a vizet, akkor használja a **Nincs centrifugálás** funkciót.



### INFORMÁCIÓ

- Ha olyan programnál nyomja meg a Centrifugálás sebességbeállító gombot, amelynél a centrifugálás sebessége nem megengedett, a centrifugálás sebessége nem változik és figyelmeztető hangjelzést fog hallani.

A centrifugálási sebesség a mosás elindulását követően is változtatható. Miután a mosás lejárt, a centrifugálás sebességbeállító gomb segítségével beállíthatja a centrifugálás sebességét. Azonban ezt még a centrifugálási folyamat megkezdése előtt meg kell tennie.

## 5.7.2 Segédfunkció választása szárításhoz



Új mosási program kiválasztásakor nyomja meg a Segédfunkció kiválasztása gombot az adott programnak megfelelő szárítási ciklus beállításához.



### INFORMÁCIÓ

- Ha olyan programnál nyomja meg a Szárítási segédfunkció gombot, amelynél a szárítás nem megengedett, a szárítás jelzőfénye nem változik és figyelmeztető hangjelzést fog hallani.



### INFORMÁCIÓ

- Csak szárítási programok esetén: nyomja meg a Segédfunkció választása gombot a megfelelő szárítási opció kiválasztásához.

## 5.8 Szárítási programok



### VIGYÁZAT!

- A szárítási program során a mosógép automatikusan eltávolítja a ruhákból kijövő bolyhokat. A mosógép vizet használ a szárítási folyamat során. Ezért a gép vízcsapjának a szárítási programok alatt is nyitva kell lennie.
- Új mosási program kiválasztásakor nyomja meg a Segédfunkció kiválasztása gombot az adott programnak megfelelő szárítási ciklus beállításához.



### INFORMÁCIÓ

- A centrifugálás a szárító programok része. A gép ezt a lépést a szárítási idő lerövidítése érdekében végzi el. A szárítási program kiválasztásakor a centrifugálás sebességi beállításai a maximális centrifugálási sebességtartományba esik.
- Ha olyan programnál nyomja meg a Szárítási segédfunkció gombot, amelynél a szárítás nem megengedett, a szárítás jelzőfénye nem változik és figyelmeztető hangjelzést fog hallani.
- Csak szárítási programok esetén: nyomja meg a Segédfunkció választása gombot a megfelelő szárítási opció kiválasztásához.
- Vízhány esetén a mosás és szárítás nem hajtható végre.

### • Synthetic Dry (Műszálás ruhák szárítása)

Ezt a programot maximum 3 kg száraz súlyú műszálás ruhaneműk szárítására használja. Ebben a programban csak szárítást állíthat be.



### INFORMÁCIÓ

- A ruhák száraz súlya kapcsán lásd a 4. pont 4.5 lépését.

### • Cotton Dry (Pamutszárítás)

Ezt a programot maximum 4 kg száraz súlyú szintetikus ruhaneműk szárítására használja. Ebben a programban csak szárítást állíthat be.



### INFORMÁCIÓ

- Ha csak törölközőket és fűdőköpenyeket szeretne szárítani, maximum 4 kg-nyi ruhaneműt töltsön a gépbe.
- A ruhák száraz súlya kapcsán lásd a 4. pont 4.5 lépését.

## 5.9 Mosási és szárítási programok



### VIGYÁZAT!

- A szárítási program során a mosógép automatikusan eltávolítja a ruhákból kijövő bolyhokat. A mosógép vizet használ a szárítási folyamat során. Ezért a gép vízcsapjának a szárítási programok alatt is nyitva kell lennie.

#### • 4 Kg Wash & Dry (4 kg mosás és szárítás)

E program legfeljebb 4 kg pamut ruhanemű mosására és mosás utáni azonnali szárítására alkalmas, külön kiválasztás nélkül.



#### INFORMÁCIÓ

- A program kiválasztása esetén a külső Szárítás segédfunkció nem választható ki.

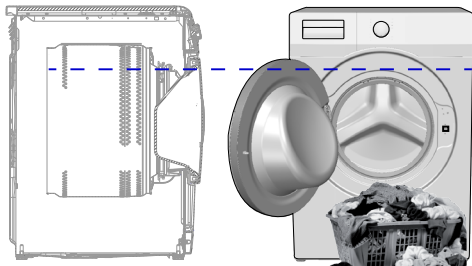

4 kg mosási és 4kg szárítási program során a megfelelő szárítási eredményért a fent látható szintig javasolt megtölteni a mosógépet (a szintet jelző nyilat akkor látja, amikor kinyitja a betöltőajtót).

#### • Wash & Wear (Mosás & Viselés)

Ez a program 0,5 kg-nyi ruha (2 ing) 40 perc alatt, illetve 1 kg-nyi ruha (5 ing) 60 perc alatt történő mosására alkalmas.



#### INFORMÁCIÓ

- A Mosás és viselés (Wash&Wear) program naponta rövid ideig viselt, nem szennyezett gyors kimosására alkalmas. Ez a program vékony, gyorsan száradó textúrájú ruhaneműk (ingek, pólók) mosására alkalmas.
- Durvább textúrájú, lassabban száradó ruhák esetén egyéb szárítási lehetőséget, illetve programot kell alkalmazni.

#### • Hygiene+ Wash & Dry (Antiallergén mosás és szárítás)

A program elején alkalmazott gőzölési fázis lehetővé teszi a szennyeződések felpuhítását. Ezt a programot használja olyan ruhaneműk mosására és gyors szárítására (max. 2 kg), amelyek antiallergén és higiénikus mosásra szorulnak (pamutruhák, például babaruhák, lepedők és alsóneműk).



#### INFORMÁCIÓ

- A Hygiene+ programot bevizsgálta és jóváhagyta a brit allergiaalapítvány, a The British Allergy Foundation (Allergy UK).

## 5.10 Program- és fogyasztási táblázat (mosáshoz)

HU						Kiegészítő funkció					
Program (°C)		Max betöltés (kg)	Vízfogyasztás (l)	Energiatartóasztás (kWh)	Max. sebesség***	Előmosás	Gyors+	Gőz	Gyűrődésgátló+	Szárítás	Választható hőmérséklet-tartomány °C
Cottons	90	7	94	2,30	1400	•	•	•	•	•	Hideg - 90
	60	7	94	1,70	1400	•	•	•	•	•	Hideg - 90
	40	7	92	0,95	1400	•	•	•	•	•	Hideg - 90
Cottons Eco	60**	7	45	0,80	1400					•	Hideg - 60
Synthetics	60	3	65	1,20	1200	•	•	•	•	•	Hideg - 60
	40	3	63	0,85	1200	•	•	•	•	•	Hideg - 60
Daily Express / Xpress Super Short	90	7	66	2,15	1400		•	•	•	•	Hideg - 90
	60	7	66	1,15	1400		•	•	•	•	Hideg - 90
	30	7	66	0,20	1400		•	•	•	•	Hideg - 90
Daily Express / Xpress Super Short + Fast+	30	2	39	0,15	1400		•	•	•	•	Hideg - 90
Woollens / Hand Wash	40	1,5	53	0,50	1200						Hideg - 40
Down Wear	60	1,5	75	1,20	1000			•			Hideg - 60
Shirts	60	3	57	1,20	800	•	•	•	•	•	Hideg - 60
Dobtisztítás+	90	-	77	2,30	600			*		*	90
Downloaded Program (Letöltött Program) *****											
Vegyés	40	3	68	0,75	800	•	•	•	•	•	Hideg - 40
Kültéri / Sport	40	3	51	0,45	1200	•				•	Hideg - 40
Sötét ruhák / Farmer	40	3	75	0,80	1200	•	•	•	•	•	Hideg - 40
Törölköző	60	1,5	75	1,20	1000			•			Hideg - 60
Fehérnemű	30	1	70	0,30	600						Hideg - 30

• : Választható.

\* : Automatikusan kiválasztott funkciók, nem törölhetők.

\*\* : Energia címke program (EN 50229)

\*\*\*: Ha a gép maximális centrifugálási sebessége alacsonyabb, mint ez az érték, akkor csak ezen érték alatti értékeket választhat maximális centrifugálási sebességként.

\*\*\*\*\*: Ezek a programok a HomeWhiz applikációval használhatók.

- : Tekintse meg a program leírását a maximális ruhamennyiség meghatározásához.

Pamut	Pamut Eco	Műszálás	Kényes ruhák	Gyapjú	Hand Wash	Ingek	Szuper gyors	Napi gyors	Öblítés	Centrifugálás+ Leeresztés	Pamutszárítás	Műszálás ruhák szárítása
Antiallergén mosás és szárítás	5 kg mosás és szárítás	Mosás&Viselés (Wash&Wear)	Előmosás	Gyorsmosás	Extra öblítés (Öblítés plusz)	Szárítás	Időeltolás	Extra gardrób szárítás	Gardrób szárítás	Vasaló szárítás	Centrifugálás (Centrifugázás)	Centrifugálás nélkül
Hőmérséklet	Hideg	Öblítéstartás	Be/Ki	Indítás/szünet	Gyereklár	Napi gyors / Szuper gyors	Down wear (toll/pihe)	Letöltött Program				



## INFORMÁCIÓ

- A táblázatban szereplő segédfunkciók modellenként eltérőek lehetnek.
- A vízfogyasztás és az energiafogyasztás a víznyomás, a vízkeménység és a víz hőmérséklet, a környezeti hőmérséklet, a szennyes típusa és mennyisége, a kiválasztott kiegészítő funkciók és a tápfeszültség függvényében változhat.
- A program kiválasztása közben a mosási idő a gép kijelzőjén látható. A gépbe helyezett szennyes mennyiségétől függően 1-1,5 órás különbség lehet a kijelzőn mutatott időtartam és a mosási ciklus tényleges időtartama között. A program elindítása után közvetlenül az időtartamot automatikusan korrigálja a rendszer.
- „A segédfunkció választhatóságát a gyártó módosíthatja. Újakkal bővíülhetnek vagy már létező funkciókat távolíthatnak el.”
- „A gép centrifugálási sebessége programonként eltérő lehet, azonban a sebesség nem haladhatja meg a gép maximális centrifugálási sebességét.”

### Program- és fogyasztási táblázat (szárításhoz)

HU	Program (°C)	Max betöltés (kg)	Vízfogyasztás (l)	Energiafogyasztás (kWh)	Max. sebesség***	Kiegészítő funkció								Szárítási lépések	Választható hőmérséklet-tartomány °C		
						Előmosás	Gyors+	Gőz	Gyűrődésgátló+	Szárítás	Extra száráz	Szokrénny száráz	Vasalás száráz			Idő alapú szárítás - perc	
	Cotton Dry	-	4	45	3,20	1400					•	*	•	•	•	•	-
	Synthetic Dry	-	3	30	2,40	-					•	*		•	•	•	-
	Hygiene+ Wash & Dry	60	2	125	4,00	1400			*		•	*	•	•	•	•	90-30
	4 kg mosás és szárítás	60	4	75	4,20	1400					•	*	•	•	•	•	60-Hideg
	Wash & Wear	30	0,5	30	0,60	1000					•	*				•	30-Hideg
	Wash & Wear	30	1	40	1,00	1000					•	*				•	30-Hideg



## INFORMÁCIÓ

### Tájékoztató bevizsgálást végző intézmények számára:

Az EU energiabesoroláshoz szükséges mosási teljesítménytesztek az EN 50229 szabvány alapján a „Pamut Eco 60 °C” programban történtek.

Az EN 50229 szabvány szerinti EU energiabesorolás szárítási teljesítményéhez a maximális mosási mennyiséget részekre kell bontani, maximális és hátralévő szárítási mennyiség szerint, majd mindkét mennyiséget a "Pamut extra szárítás" opcióval kell szárítani.

## 5.11 Segédfunkció választás

A program megkezdése előtt válassza ki a kívánt segédfunkciót. Programválasztáskor a programhoz választható segédfunkciók fényei világítanak.

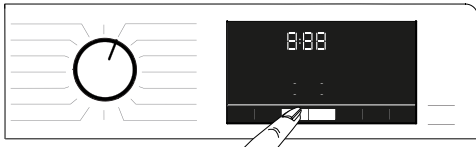

### INFORMÁCIÓ

- A kiválasztott programhoz nem választható segédfunkció szimbólumának jelzőfénye nem világít. Amennyiben megnyomja az ehhez a segédfunkciókhoz tartozó gombokat, figyelmeztető hangjelzést fog hallani és nem lesz lehetősége választani.

Amennyiben a mosási program már elérte azt a pontot, ahol segédfunkció nem választható ki, már Önnek sincs lehetősége funkciót választani.



### INFORMÁCIÓ

- Egyes funkciók nem használhatók egyszerre. Ha második segédfunkcióként olyat választ ki a gép elindítása előtt, amely összeférhetetlen az elsővel, akkor az első segédfunkció törődik, és csak a második fog életbe lépni.
- Olyan segédfunkciót nem lehet kiválasztani, amely összeférhetetlen a főprogrammal. (Lásd: „Program- és fogyasztási táblázat“)
- Egyes programokhoz olyan segédfunkciók tartoznak, amelyeket a kiválasztott programmal együtt kell működtetni. Ezek a funkciók nem törölhetők. Az adott segédfunkciók jelzőfényei már világítanak.



### INFORMÁCIÓ

- Ha a kiválasztott nedvességi szint (Vasalás száraz, Szekrény száraz, Extra szekrény száraz) nem érhető el a szárítási ciklus végére, a gép automatikusan meghosszabbítja a program időtartamát. A program hosszabb ideig tart.
- Időalapú szárítás kiválasztása esetén a program akkor is lejár, ha a ruhák a program végén még nedvesek.
- Ha a szárítás során a kiválasztott nedvességi szintet (Vasalás száraz, Szekrény száraz, Extra szekrény száraz) eléri, vagy a szárítási opciókban extra szárazság észlelhető, a program rövidebb ideig tart. Az idő csökkenése megjelenik a kijelzőn.

## 5.11.1 Segédfunkciók

### • Előmosás

Előmosás csak erősen szennyezett ruhanemű esetén szükséges. Előmosás nélkül energiát, vizet, mosószert és időt spórolhat.

### • Gyors+

A program kiválasztása után a program idejének lerövidítéséhez nyomja meg a gyorsmosás beállítógombját. Egyes programok esetében több 50%-kal lerövidíthető az időtartam. Közepesen és enyhén szennyezett ruhák esetén rövidebb idő alatt is ugyanolyan mosási eredményt érhet el. Ugyan programfüggő, de a Gyorsmosás gomb egyszeri megnyomásával bizonyos mértékig lerövidítheti a program időtartamát. Nyomja meg ugyanazt a gombot még egyszer a programidő minimális szintig történő csökkentéséhez. A jobb mosási eredmények érdekében ne használja a Gyorsmosás funkciót erősen szennyezett ruhák esetén. Közepesen és enyhén szennyezett ruhák esetén használja a Gyorsmosás funkciót a program időtartamának lerövidítéséhez.



### • Távoli vezérlés

Ezt a segédfunkció gombot használva a terméket okoseszközökhöz csatlakoztathatja. Erről részletes információt a HomeWhiz és Távoli vezérlés funkció részben találhat.

### • Testre szabott program

Ez a segédfunkció a Pamut és Műszálás programok esetében csak a HomeWhiz applikációval együtt használható. Amikor ez a segédfunkció aktív, akár 4 további öblítési fázist adhat a programhoz. Néhány olyan segédfunkciót is kiválaszthat és használhat, amelyek a terméken nincsenek feltüntetve. A Pamut és Műszálás programok idejét biztonságos korlátok között növelheti vagy csökkentheti.

### • Szárítás

Ezzel a funkcióval megszáráthatja ruháit a mosási ciklust követően. Az ezzel a funkcióval együtt használható programokat a programtáblázatban találja.

## 5.11.2 Funkciók és programok kiválasztása a funkciógombok 3 másodpercig történő nyomva tartásával

### • Dobtisztítás+ 3"

A program kiválasztásához tartsa nyomva az 1. segédfunkció gombot 3 másodpercig. Használja rendszeresen (1-2 havonta) a dob megtisztításához és a szükséges higiénia biztosításához. A programot gőzölés előzi meg, hogy a dobban lévő szennyeződések felpuhuljanak. Úgy működtesse a programot, hogy a gép teljesen üres. A jobb eredmények érdekében tegyen mosógépekhez használatos vízkőoldó port a „2”-es rekeszbe. Ez a program tartalmaz egy szárító lépést, amely a dobtisztító lépés után fut le, hogy kiszárítsa a gép belsejét.



#### INFORMÁCIÓ

- Ez nem egy mosási program. Kizárólag karbantartási célokat szolgál.
- Ne indítsa el ezt a programot, ha bármi van a gépben. Ha megpróbálja, akkor a gép automatikusan érzékeli, hogy a dob nem üres és leállítja a programot.

### • Gyűrődésgátoló+ 3"

Ezt a funkciót a centrifugálás-kiválasztó gomb 3 másodpercig történő nyomva tartásával aktiválhatja, ekkor a megfelelő programjelző bekapcsolódik. Amennyiben ezt a funkciót választja, a program végén a ruha a gyűrődések elkerülése érdekében legfeljebb 8 óráig szellőzni fog. A 8 órás időtartam alatt leállíthatja a programot, és bármikor kiveheti a ruhákat. A funkció leállításához nyomja meg a funkcióválasztó gombot vagy a gép be-/kikapcsoló gombját. A program ellenőrző fénye a funkció leállításáig vagy a művelet befejezéséig égve marad. Ha a funkció nem lehet leállítani, az a következő mosási ciklusokban is aktív marad.

### • Gőz 3"

A program kiválasztásához tartsa lenyomva a 2. segédfunkció gombot 3 másodpercig. Ezt a programot használja a gyűrődések csökkentése és a vasalási idő rövidítése érdekében kis mennyiségű pamut, műszálás vagy vegyes kötésű, foltmentes ruhaneműk esetében.

### • Gyerekzár 3"

Annak érdekében, hogy a gyermekek ne tudjanak babrálni a géppel, használja a gyerekzárát. Ezzel elkerülhető, hogy a gyermekek módosításokat végezzenek egy adott programon.



#### INFORMÁCIÓ

- Amikor a Gyerekzár aktív, a Be/Ki gombbal be- és kikapcsolhatja a mosógépet. A program a mosógép újbóli elindítását követően folytatódik.
- Figyelmeztető hangjelzést fog hallani, ha bekapcsolt Gyerekzár mellett nyomja meg a gombokat. A hangjelzés abbamarad, ha a gombokat egymás után ötször megnyomja.

#### A gyerekzár aktiválása:

**Tartsa lenyomva a Szárítási fok beállítására szolgáló gombot** 3 másodpercig. Amikor lejár a „CL 3-2-1” visszaszámlálás, a „CL On” (Gyerekzár bekapcsolva) felirat jelenik meg a kijelzőn. Amint meglátja ezt a figyelmeztetést, felengedheti a **Szárítási fok beállítására szolgáló gombot**.

#### A gyerekzár deaktiválása:

**Tartsa lenyomva a Szárítási fok beállítására szolgáló gombot** 3 másodpercig. Amikor lejár a „CL 3-2-1“ visszaszámlálás, a „CL Off“ (Gyerekkár kikapcsolva) felirat eltűnik a kijelzőről.

### • Bluetooth 3"

A Bluetooth kapcsolat funkció segítségével csatlakoztathatja okoseszközét a géphez. Így okoseszközén információkat kaphat a gépről, és kezelheti is vele.

#### **Bluetooth bekapcsolása:**

**Nyomja be és tartsa nyomva a Távoli vezérlés funkció gombot** 3 másodpercig.

Ekkor a „3-2-1-“ visszaszámlálás, majd az „On“ szimbólum jelenik meg a kijelzőn. Engedje el a **Távoli vezérlés funkció gombot**. A Bluetooth ikon villog, amíg folyamatban van a termék és az okoseszköz párosítása. Amikor sikeresen létrejön a kapcsolat, az ikon folyamatosan világít.

#### **Bluetooth kikapcsolása:**

**Nyomja be és tartsa nyomva a Távoli vezérlés funkció gombot** 3 másodpercig.

Ekkor a „3-2-1-“ visszaszámlálás, majd az „Off“ szimbólum jelenik meg a kijelzőn.



#### **INFORMÁCIÓ**

- A Bluetooth bekapcsolásához el kell végeznie a HomeWhiz telepítését. A telepítést követően, ha megnyomja a Távoli vezérlés gombot, miközben az a Program letöltése/Távoli vezérlés pozícióban áll, a Bluetooth-kapcsolat automatikusan létrejön.

## 5.12 Szárítási lépések



### 5.12.1 Vasalás száraz

A szárítás a Vasalás száraz lépésnek megfelelő szárazsági szintig folytatódik.

### 5.12.2 Szekrény száraz

A szárítás a Szekrény száraz lépésnek megfelelő szárazsági szintig folytatódik.

### 5.12.3 Extra száraz

A szárítás az Extra szekrény száraz lépésnek megfelelő szárazsági szintig folytatódik.



#### **INFORMÁCIÓ**

- A szárítási szint változhat a szennyes összetételétől, ruhaanyag típusától, mennyiségtől és nedvességi szinttől függően.
- Ne szárítson a mosógépben csipkével, tüllel, ékszerrel, gyönggyel, flitterrel, dróttal ellátott, vagy magas selyemtartalmú ruhákat.

## 5.12.4 Idő alapú szárítás - perc

30, 90 vagy 150 perces időtartamok közül választhat a kívánt szárazsági szint elérése érdekében alacsony hőmérsékleten.



#### **INFORMÁCIÓ**

- Kis mennyiségű (legfeljebb 2 darab) ruha szárítása esetén a Pamut vagy Műszálás szárítási programhoz tartozó időzített szárítási lépéseket kell választani.
- Ha a ruha a szárítási program végére nem éri el a kívánt szárazsági szintet, akkor a folyamat befejezéséhez időzített szárítás adható meg.
- A funkció kiválasztása esetén a gép a száradás fokától függetlenül a beállított ideig végzi a szárítást.

## 5.13 Idő megjelenítése

A program futtatása közben a program befejezéséig hátralevő idő óra:perc formátumban jelenik meg, pl.: „01:30“.



#### **INFORMÁCIÓ**

- A program időtartama eltérhet a „Program és fogyasztási táblázat” fejezetben feltüntetett értékektől, függően a víznyomástól, a víz keménységétől és hőmérsékletétől, a környezeti hőmérséklettől, a mosandó ruha típusától és mennyiségétől, a kiválasztott segédfunkcióktól és az esetleges feszültségingadozásoktól.

## 5.14 Befejezési idő

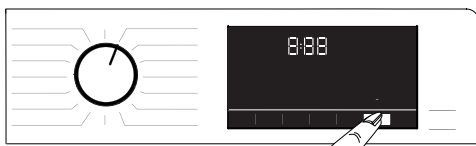

A **Befejezési idő** funkció segítségével a program elindítása akár 24 órával is eltolható. A **Befejezési idő** gomb megnyomását követően a kijelzőn megjelenik a program befejeződének becsült ideje. Ha beállította a **Befejezési időt**, felvillan a **Befejezési időt** jelző fény.

Az időtartam beállítását követően nyomja meg a **Start/Szünet** gombot, ezzel biztosítva, hogy a Befejezési idő funkció be van kapcsolva és, hogy a program a meghatározott időtartam végén jár le. Ekkor a **Start/Szünet** gomb villogása abbamarad és folyamatosan világít.

Ha törölni kívánja a Befejezési idő funkciót, akkor tartsa nyomva a **Befejezési idő** gombot, amíg a Befejezési idő fénye kialszik vagy nyomja meg a **Be- / Kikapcsoló** gombot a gép ki- és bekapcsolásához.

1. Nyissa ki a betöltőajtót, tegye be a ruhákat és adja hozzá a mosószert stb.
2. Válassza ki a mosási programot, a hőmérsékletet, a centrifugálási sebességet, és ha szükséges, a segédfunkciókat.
3. A kívánt befejezési idő beállításához nyomja meg a **Befejezési idő** gombot. A **Befejezési idő** jelzőfény felvillan.
4. Nyomja meg a **Start/Szünet** gombot. A visszaszámlálás elkezdődik. A „:” jel a kijelzőn látható hátralévő időben elkezd villogni.



### INFORMÁCIÓ

- A Befejezési idő aktiválásakor ne használjon folyékony mosószert! Elképzelhető, hogy marad folt a ruhákon.
- A Befejezési idő visszaszámlálása alatt a betöltőajtó zárva marad. Amennyiben ki szeretné nyitni az ajtót, nyomja meg a „start/szünet” gombot a mosóprogram szüneteltetéséhez. A visszaszámlálás végén a Befejezési idő kijelző kialszik, elindul a mosási program és a kiválasztott program ideje megjelenik a kijelzőn.
- A Befejezési idő kiválasztásával a képernyőn megjelenő idő a befejezési időből, valamint a kiválasztott program időtartamából tevődik össze.

## 5.15 A program elindítása



1. A program elindításához nyomja meg a **Start / Szünet** gombot.
2. A **Start/Szünet** gomb villogását folyamatos fényjelzés váltja fel, ezzel jelezve, hogy a mosási program megkezdődött.
3. Az ajtó lezáródik. Amikor az ajtó záródik, az „Ajtózárás” figyelmeztetés jelenik meg a kijelzőn.

## 5.16 Ajtózár



A betöltőajtó egy olyan zárrendszerrel rendelkezik, amely az ajtónyitáshoz nem megfelelő vízszint esetén megakadályozza az ajtó kinyitását. A betöltőajtó lezárásakor a kezelőpulton az „Ajtó zárva” fény bekapcsol.



### INFORMÁCIÓ

- A Távoli vezérlés funkció választása esetén az ajtó lezáródik. Az ajtó kinyitásához nyomja meg a Távoli vezérlés gombot vagy változtassa meg a program pozícióját a Távoli vezérlés funkció kikapcsolásához.

### A betöltőajtó kinyitása áramkimaradás esetén:



### INFORMÁCIÓ

- Áramkimaradás esetén a betöltőajtó kézi nyitásához használja a szivattyúszűrő fedele alatti vésznyitó kart.



### FIGYELMEZTETÉS!

- Ügyeljen arra, hogy ne legyen víz a gépben, hogy a betöltőajtó kinyitásakor a víz ne folyhasson ki.

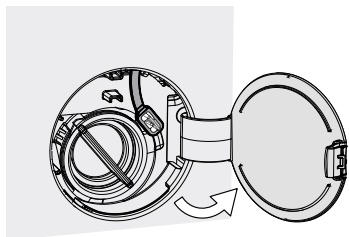

- Nyissa ki a szivattyú szűrőjének fedelét.

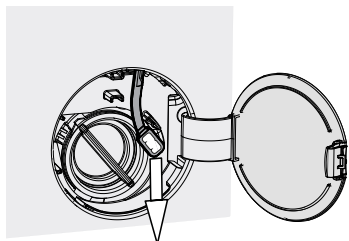

- Oldja ki a betöltőajtó vésznyitó karját a szűrőfedél hátsó részén.
- A betöltőajtó kinyitásához húzza lefelé a betöltőajtó vésznyitó karját egyszer. Az ajtó kinyitását követően nyomja vissza a vésznyitókart az eredeti pozíciójába.
- Amennyiben a betöltőajtó nem nyílik ki, próbálja meg a kart még egyszer lefelé húzni.

## 5.17 A kiválasztások módosítása a program elindulását követően

### 5.17.1 Ruhák hozzáadása a program elindulását követően

Ha a **Start / Szünet** gomb megnyomásakor a gépben lévő vízszint megfelelő, akkor a kijelzőn lévő „Ajtó zárva” fény kialszik.

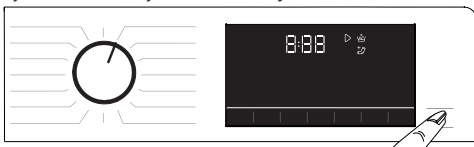

Ha a gépben lévő vízszint a **Start / Szünet** gomb megnyomásakor nem megfelelő, akkor a kijelző azt mutatja, hogy a betöltőajtó le van zárva.

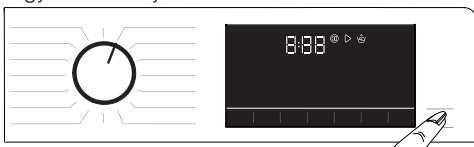

### 5.17.2 A gép szünet üzemmódba állítása

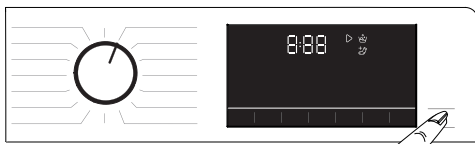

Ha a gépet szünetelés üzemmódba szeretné állítani, nyomja meg a **Start / szünet** gombot.

### 5.17.3 A programválasztás módosítása a program elindulását követően:

Amennyiben a Gyerekzár nincs bekapcsolva, az éppen futó mosási program közben is módosíthatja a programot. Ez a lépés törli az aktuális programot.



#### INFORMÁCIÓ

- Az újonnan kiválasztott program újra elindul.

### 5.17.4 A segédfunkció, a centrifugálási sebesség és a hőmérséklet módosítása

A már elért programlépéstől függően törölheti vagy kiválaszthatja a segédfunkciókat. Lásd: „Segédfunkció kiválasztása”.

A sebesség, a hőmérséklet és a szárítás beállításai is módosíthatók. Lásd a „Centrifugálási sebesség kiválasztása” és a „Hőmérséklet kiválasztása” című fejezeteket.



#### INFORMÁCIÓ

- A mosógép ajtaja nem nyílik ki, ha a víz forró, vagy ha a vízszint eléri az ajtó nyílását.

## 5.18 Program megszakítása

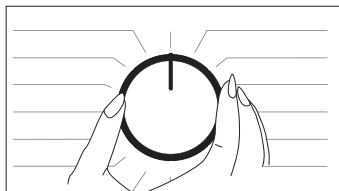

A programválasztó gomb másik programra történő állításával vagy a mosógép ezzel a gombbal történő be- és kikapcsolásával megszakad a program.



## INFORMÁCIÓ

- Ha a programválasztó gombot elforgatja, miközben a gyerekszár be van kapcsolva, a program nem törlődik. Először a Gyerekszárat kell kikapcsolni.
- Ha a program megszakítása után ki szeretné nyitni a mosógép ajtaját, de erre nincs mód, mert a gépben lévő víz szintje eléri az ajtót, akkor fordítsa a Programválasztó gombot Szivattyúzás+Centrifugálás programra és eressze le a gépben található vizet.

### 5.19 Program vége

A program befejeztével az End szimbólum jelenik meg a kijelzőn. Ha 10 percig nem nyomja meg egyik gombot sem, akkor a gép KIKAPCSOLÁS üzemmódba kapcsol. A kijelző és az összes jelzőlámpa kikapcsol. Bármelyik gomb megnyomását követően a már befejeződött programfázisok megjelennek a kijelzőn.

### 5.20 A mosógép rendelkezik „Szünet üzemmód” funkcióval.

A gép „Be/Ki” gombbal történő bekapcsolása után, ha nem indít el mosási programot vagy végez más műveletet a kiválasztott program befejezését követően 2 percig, a gép automatikusan energiatakarékos üzemmódra vált. Amennyiben a gép rendelkezik a programidőt megjelenítő kijelzővel, akkor ez a kijelző is teljesen kikapcsol. A programválasztó gomb elforgatása vagy bármely gomb megnyomása esetén a lámpák és a kijelző visszatér az előző állapotába. Az energiatakarékos üzemmódból történő kilépéskor megadott beállítások módosulhatnak. A program indítása előtt ellenőrizze, hogy a kiválasztások megfelelőek-e. Ha szükséges, módosítsa. Ez nem hiba.

## 5.21 HomeWhiz és Távoli vezérlés funkció

A HomeWhiz lehetővé teszi, hogy okoseszközön ellenőrizze gépét, és információt kapjon annak állapotáról. A HomeWhiz applikációval különböző lépéseket végezhet el okoseszközön, amelyeket a gépen is el tud végezni. Emellett egyes funkciókat kizárólag a HomeWhiz funkcióval tud használni. A HomeWhiz applikációt le kell töltenie okoseszközére az alkalmazástárból, hogy használni tudja a gép Bluetooth funkcióját. Az alkalmazás telepítése előtt győződjön meg róla, hogy okoseszköze csatlakozik az internetre. Amennyiben először használja az alkalmazást, kövesse a kijelzőn megjelenő utasításokat a felhasználói fiók regisztrációjához. A regisztráció befejezése után otthonában található minden HomeWhiz funkcióval rendelkező terméket használhat ezzel a fiókkal. A HomeWhiz alkalmazásban a „Készülék hozzáadása/eltávolítása” gombot megnyomva megtekintheti a fiókhoz kapcsolt termékeket. Ezen az oldalon kapcsolódhat a készülékekhez.



## INFORMÁCIÓ

- A HomeWhiz funkció használatához telepítenie kell az alkalmazást az okoseszközére, és mosógépét párosítania kell az eszközzel Bluetooth-on keresztül. Ha a mosógépe nincs párosítva okoseszközével, akkor úgy fog működni, mint a HomeWhiz funkcióval nem rendelkező berendezések.
- A termék az okoseszközzel való Bluetooth-párosítás után működésbe lép. Ez a párosítás teszi lehetővé az alkalmazáson segítségével történő irányítást. Ebből kifolyólag a mosógép és az okoseszköz közötti Bluetooth-kapcsolatnak megfelelő erősségűnek kell lennie.
- Látogasson el a [www.homewhiz.com](http://www.homewhiz.com) oldalra a HomeWhiz applikáció által támogatott Android és iOS verziók listájáért.



## FIGYELMEZTETÉS!

- A használati útmutató „**ÁLTALÁNOS BIZTONSÁGI ELŐÍRÁSOK**” fejezetében lévő minden óvintézkedés vonatkozik a HomeWhiz funkción keresztüli távoli vezérlésre is.

## 5.21.1 A HomeWhiz beállítása

A mosógépnek és HomeWhiz alkalmazásnak kapcsolódnia kell egymáshoz az applikáció működéséhez. A kapcsolat létrehozásához kövesse az mosógépre és a HomeWhiz alkalmazásra vonatkozó alábbi telepítési útmutatót.

- Amennyiben először csatlakoztat készüléket, nyomja meg a „Készülék hozzáadása/eltávolítása” gombot a HomeWhiz applikációban. Majd koppintson az „Új készülék telepítése” gombra. Kövesse az alábbi lépéseket, valamint az alkalmazásban megjelenő utasításokat a telepítés befejezéséhez.
- A telepítés indításakor győződjön meg róla, hogy a mosógép ki van kapcsolva. Nyomja be és tartsa nyomva egyszerre a Hőmérséklet-szabályozó gombot és a Távoli vezérlés funkció gombot 3 másodpercig, hogy a gép HomeWhiz telepítési üzemmódba lépjen.



- Amikor a berendezés HomeWhiz telepítési üzemmódban van, animációt fog látni a kijelzőn, és a Bluetooth ikon addig fog villogni, amíg a gép párosítása az okoseszközzel be nem fejeződik. Ebben az üzemmódban, csak program gomb működik. Más gomb nem.



- Az applikációban látható képernyőn válassza ki a mosógépet és nyomja meg a Tovább gombot.
- Kövesse a képernyőn látható utasításokat, amíg a HomeWhiz rá nem kérdez, hogy milyen terméket kíván csatlakoztatni az okoseszközhöz.
- Amennyiben a mosógép sikeresen csatlakozott okoseszközhöz, a kijelző automatikusan bekapcsol, a Bluetooth bekapcsolt állapotban marad és dallam jelzi a telepítés sikerességét.

- Térjen vissza a HomeWhiz applikációhoz, és várjon, amíg a telepítés befejeződik. Amikor befejeződött a telepítés, adjon nevet a mosógépnek. Érintse meg a kijelzőt és láthatja a hozzáadott mosógépet a HomeWhiz alkalmazásban.



### INFORMÁCIÓ

- Ha nem tudja 5 percen belül sikeresen elvégezni a telepítést, a mosógép automatikusan kikapcsol. Ebben az esetben előről kell kezdeni a telepítési folyamatot. Ha a probléma továbbra is fennáll, lépjen kapcsolatba az illetékes szerviz szakemberével.
- Mosógépét több okoseszközzel is használhatja. Ehhez a többi okoseszközzel is telepíteni kell a HomeWhiz applikációt. Az applikáció indításakor be kell jelentkeznie az előzőleg létrehozott fiókjába, amelyhez már párosította a mosógépet. Egyéb esetben olvassa el a „Más fiókhoz kapcsolt mosógép beállítása” fejezetet.



### FIGYELMEZTETÉS!

- A HomeWhiz telepítéséhez okoseszközének internetkapcsolattal kell rendelkeznie. Ellenkező esetben nem fogja tudni sikeresen elvégezni a telepítést a HomeWhiz applikációban. Lépjen kapcsolatba internetszolgáltatójával, ha problémái adódnak internetkapcsolatával.



### INFORMÁCIÓ

- Előfordulhat, hogy a HomeWhiz alkalmazás elkéri a termék azonosítószámát, amely a termék címkéjén található. A termék címkéjét a mosógép ajtajának belső oldalán találja. A termék azonosítószáma a címkén olvasható.



## 5.21.2 Más fiókhhoz kapcsolt mosógép beállítása

Amennyiben a használni kívánt mosógépet korábban már más fiókkal regisztrálták a rendszerben, úgy új kapcsolatot kell létrehoznia a HomeWhiz applikáció és a berendezés között.

- Töltse le a HomeWhiz applikációt a használni kívánt okoseszközre.
- Hozzon létre új fiókot, és jelentkezzen be a HomeWhiz applikációval.
- Kövesse a lépéseket a HomeWhiz telepítése (ld. 5.21.1 HomeWhiz telepítése) részben a telepítés befejezéséhez.



### FIGYELMEZTETÉS!

- Mivel a HomeWhiz és a Távoli vezérlés funkciók Bluetooth-kapcsolaton keresztül működnek, így a mosógépet egyidejűleg csak egy HomeWhiz alkalmazás segítségével vezérelheti.



### FIGYELMEZTETÉS!

- Korlátozott számú okoseszköz csatlakoztatható a mosógéphez. Amennyiben ezt a korlátot átlépi, a csatlakoztatott eszközök listáján első helyen szereplő készülék törlődik. Ebben az esetben meg kell ismételnie a telepítési folyamatot.

## 5.21.3 A Távoli vezérlés funkció használata

A HomeWhiz telepítését követően a Bluetooth automatikusan bekapcsol. A Bluetooth-kapcsolat be- és kikapcsolásához lásd a 5.11.2 Bluetooth 3" fejezetét.

Ha be- és kikapcsolja a gépet, miközben a Bluetooth bekapcsolva marad, a mosógép automatikusan csatlakozik készülékéhez. Amennyiben a párosított eszköz hatótávolságon kívülre kerül, a Bluetooth-csatlakozás automatikusan kikapcsol. Emiatt, ha ismét használni akarja a Távoli vezérlés funkciót, újra be kell kapcsolnia a Bluetooth-t.

A kapcsolat állapotát a kijelzőn lévő Bluetooth ikon segítségével ellenőrizheti. Ha a Bluetooth-szimbólum világít, a kapcsolat létrejött. Amennyiben a szimbólum villog, a termék csatlakozni próbál. Amennyiben a szimbólum nem világít, nincsen kapcsolat.



### FIGYELMEZTETÉS!

- Amikor a termék Bluetooth-kapcsolata aktív, a Távoli vezérlés funkció elérhető. Amennyiben a Távoli vezérlés funkció nem elérhető, ellenőrizze a kapcsolat állapotát. Amennyiben a kapcsolat nem jön létre, ismét végezze el a berendezés kezdeti beállítását.
- Biztonsági okokból a mosógép ajtaja a Távoli vezérlés funkció engedélyezésekor üzemmódtól függetlenül zárva marad. Amennyiben szeretné a mosógép ajtaját kinyitni, forgassa el a programválasztó gombot, vagy nyomja meg a Távoli vezérlés gombot a Távoli vezérlés funkció kikapcsolásához.

Ha mosógépét távolról szeretné működtetni, a Távoli vezérlés gomb megnyomásával be kell kapcsolnia a Távoli vezérlés funkciót úgy, hogy közben a mosógép vezérlőpaneljén található programválasztó gomb a Program letöltése/Távoli vezérlés pozícióban legyen. Amikor a terméket eléri egy eszköz, az alábbihoz hasonló kijelzés látható.



Ha a Távoli vezérlés funkció be van kapcsolva, csak vezérelheti, kikapcsolhatja, valamint nyomon követheti a mosógép állapotát. A gyerekzár kivételével minden funkció az applikációból irányítható. Azt, hogy a Távoli vezérlés funkció be van-e kapcsolva, a gombon található funkció kijelzőn ellenőrizheti. Amennyiben a Távoli vezérlés ki van kapcsolva, minden műveletet a mosógépen kell végezni, és az applikációban csak az állapotjelzések vannak engedélyezve.



Ha nem tudja bekapcsolni a Távoli vezérlés funkciót, figyelmeztető hangjelzést fog hallani a gomb megnyomását követően. Ez akkor fordulhat elő, ha a mosógép be van kapcsolva, vagy ha nincs Bluetooth-szal párosított eszköz csatlakoztatva. Ilyen például, amikor a Bluetooth ki van kapcsolva, vagy ha a gép ajtaja nyitva van. Ha bekapcsolja ezt a funkciót a mosógépen, a fent említett funkció bekapcsolva marad bizonyos esetek kivételével, ezzel lehetővé téve, hogy Ön távolból, Bluetooth kapcsolaton keresztül vezérelhesse a mosógépet.

#### **Bizonyos esetekben a funkció biztonsági okokból kikapcsol:**

- Ha a mosógép áramellátása kimarad.
- Ha a programválasztó gombot egy másik programra állítják, vagy amikor a mosógépet kikapcsolják.

### **5.21.4 Hibaelhárítás**

Kövesse az alábbi lépéseket, ha probléma merült fel a vezérlés vagy kapcsolódás terén. Ellenőrizze, hogy a probléma a végrehajtott lépést követően is fennáll-e. Tegye a következőt, ha a probléma nem oldódott meg.

- Ellenőrizze, hogy okoseszköze a megfelelő otthoni hálózatra csatlakozik-e.
- Indítsa újra a termékhez tartozó applikációt.
- Kapcsolja ki és be a Bluetooth-ot a kezelőpulton.
- Amennyiben a kapcsolat a fenti lépések segítségével sem jön létre, ismét végezze el a mosógép kezdeti beállítását.

Ha a probléma továbbra is fennáll, forduljon a meghatalmazott szerviz szakemberéhez.

## **6 Karbantartás és tisztítás**

A termék élettartama meghosszabbítható, a gyakran előforduló problémák pedig elkerülhetők, ha a gépet rendszeres időközönként tisztítja.

### **6.1 A mosószeres fiók tisztítása**

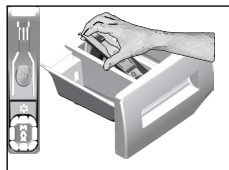

Tisztítsa meg rendszeresen a mosószerartórt (4-5 menetenként) annak érdekében, hogy ne rakódjon le benne a mosópor.

- 1 A képen látható módon, hátulról felemelve emelje ki a helyéről a szifont. Az alábbi tisztítási műveletek elvégzése után helyezze vissza a szifont a helyére és tolja lefelé az elülső részét, hogy a záró fül megfelelően rögzüljön.



#### **INFORMÁCIÓ**

- Amennyiben a víz és az öblítő keveréke a normálisnál nagyobb mértékben kezd összegyűlni a lágyító tartórekeszében, akkor a szifont ki kell tisztítani.

2. Bő, langyos vízzel mossa ki a kádban a mosószerartó fiókot és a szifont. Hogy a keze ne érintkezzen a mosószer-maradványokkal, használjon kefért és viseljen védőkesztyűt.
- 3 A tisztítás után tegye vissza a fiókot a helyére, ügyelve rá, hogy az megfelelően a helyén legyen.

### **6.2 A betöltőajtó és a dob tisztítása**

Dobtisztító programmal rendelkező termékek esetén olvassa el a Termék működtetése - Programok című fejezetet.



A mosás és szárítás után ellenőrizze, hogy nem maradt-e idegen anyag a doban. Amennyiben a lenti képen látható lyukak eltömődnek, egy fogpiszkáló segítségével tisztítsa ki őket.





## INFORMÁCIÓ

- Az idegen anyagok a dob rozsdásodását okozhatják. A dob felületén lévő foltok megtisztításához használjon rozsdamentes acélhoz kifejlesztett tisztítószeret. Soha ne használjon fém dörzsít vagy kefét.



## VIGYÁZAT!

- Soha ne használjon szivacsot vagy súrolószeret. Ezek kárt tehetnek a festett, krómzott és a műanyag felületekben.

### 6.3 A gép és a vezérlőpanel tisztítása

Szükség esetén szappanos vízzel vagy nem korrozív, gyenge gél mosogatószerrel mossa le a gép külsejét, majd egy száraz, puha ruhával törölgesse át. A vezérlőpanel tisztításához kizárólag puha, száraz ruhát használjon.

### 6.4 A vízbeeresztő szűrők tisztítása

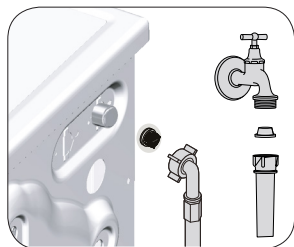

Az egyes vízbeömlő szelepek végein (a gép hátsó részén) és az egyes bemeneti víztömlők végén (ahol azok a csaphoz vannak kapcsolva) szűrők találhatóak. Ezek a szűrők megakadályozzák, hogy idegen anyagok és szennyeződés kerülhessen a vízbe, majd azon keresztül a gépbe. Az elszennyeződött szűrőket meg kell tisztítani.

1. Zárja le a csapokat!
2. Távolítsa el a vízbeeresztő csövek anyáit, hogy hozzáférhessen a vízbeeresztő szelepek szűrőihöz. Tisztítsa meg őket a lerakódásoktól egy erre alkalmas kefével. Ha a szűrők nagyon piszkosak lennének, vegye ki azokat harapófogóval, és így tisztítsa meg őket.

3. Vegye ki a bemeneti víztömlők lapos végén található szűrőket a tömítésekkel együtt, majd folyóvízben alaposan tisztítsa meg őket.
4. A tömítéseket és a szűrőket óvatosan illessze vissza a helyére, majd kézzel húzza meg a tömlőanyákat.

### 6.5 Az esetlegesen visszamaradt víz leszivattyúzása és a szivattyúszűrő tisztítása

A gép szűrőrendszere megakadályozza, hogy a mosóvíz leeresztése közben gombok, pénzérmék, szövetfoszlányok és más szilárd anyagok eltömítsék a szivattyú propellerét. Ily módon a víz akadály nélkül távozhat és a szivattyú tovább marad működőképes. Amennyiben a gép nem szivattyúzná le a vizet, akkor a szivattyú szűrője eltömíthető. A szűrőt háromhavonta, vagy akkor kell megtisztítani, ha az eltömíődik. A szivattyú szűrőjének kitisztításához a vizet előbb le kell szivattyúzni. Ezenkívül a gép szállítása előtt (pl. költözéskor), valamint fagypont alatti hőmérséklet esetén is teljesen le kell eresztetni a vizet.



## VIGYÁZAT!

- A szivattyú szűrőjén fennakadt idegen anyagok kárt tehetnek a gépben, vagy zajossá tehetik a gép működését.
- Ha a gép használaton kívül van, a fagyásveszély elkerülése érdekében zárja el a csapot, szerelje le a hálózati vízbeömlő tömlőt és eressze le a gépben lévő vizet.
- Minden használat után zárja el a csapot, melyre a beömlő cső csatlakozik.

1. A piszkos szűrő megtisztításához és a víz leszivattyúzásához húzza ki a gépet az áramellátás megszakításához.



## VIGYÁZAT!

- A gépben a víz hőmérséklete akár a 90°C-ot is elérheti. Az égési sérülések kockázatának elkerülése érdekében a szűrőt csak azután szabad megtisztítani, hogy a gépben lévő víz lehűlt.

2. Nyissa ki a szűrőfedelelet. Nyomja le a szűrőfedél fülét, és húzza azt maga felé.

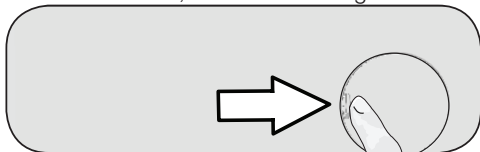

3. A gépben lévő víz leeresztésére.

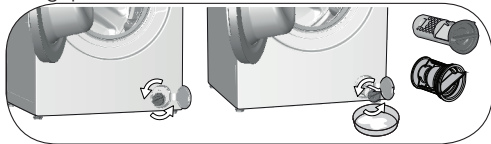

- a. A szűrőből kifolyó víz összegyűjtéséhez helyezzen egy nagyobb edényt a szűrő elé.  
b. Fordítsa el és lazítsa meg a szivattyúszűrőt, amíg a víz elkezd kifolyni (az óramutató járásával ellentétes irányban). Irányítsa a kiömlő vizet a szűrő elé helyezett edénybe. Egy rongy segítségével felitathatja az esetlegesen kiömlött vizet.  
c. Ha a gépből a víz teljesen kiürült, vegye ki a szűrőt annak elforgatásával.  
4. Tisztítsa ki a maradványokat és az esetleges szörvetszállakat a szűrőből.  
5. Cserélje ki a szűrőt.  
6. Zárja le a szűrőfedelelet.

## 7 Hibaelhárítás

### A betöltő ajtó bezárását követően a program nem indul el.

- Nem nyomta meg a Start / Szünet / Törlés gombot. >>> \*Nyomja le a Start/Szünet/Törlés gombot.
- Ha túl sok ruhát pakolt a gépbe, nehezen csukódik az ajtó.>>> \*Vegyen ki pár ruhát a mosógépből és győződjön meg arról, hogy az ajtót megfelelően záródik.

### A program nem indítható el vagy nem választható ki.

- A gép önvédelmi üzemmódra kapcsolta magát valamilyen közműprobléma miatt (például feszültség, víznyomás stb. hiánya következtében).>>> Tartsa lenyomva a be-/kikapcsoló gombot 3 másodpercig a gép gyári beállításainak visszaállításához. (Lásd: "Program megszakítása")

### A termék belsejében víz van.

- A gyártás során végzett minőségellenőrzési folyamat következtében víz maradhat a gépben. >>> Ez nem minősül meghibásodásnak; a víz nem jelent veszélyt a gépre.

### Víz szivárog a gép aljából.

- Probléma van a tömlővel vagy a szivattyú szűrőjével. >>> Ügyeljen rá, hogy a vízbeeresztő tömlők tömítései biztonságosan illeszkedjenek. A tömlőt szorosan csatlakoztassa a csaphoz.
- A szivattyú szűrője nincs szorosan lezárva. >>> Ügyeljen arra, hogy a szivattyú szűrője szorosan le legyen zárva.

### A gépbe nem jut víz.

- A csap el van zárva. >>> Nyissa ki a csapot.
- A vízbeeresztő tömlő megtekeredett.>>> Egyenesítse ki a tömlőt.
- A vízbeeresztő szűrő eltömődött. >>> Tisztítsa meg a szűrőt.
- A betöltőajtó nincs zárva. >>> Zárja be a betöltőajtót.

### A gép nem ereszt le a vizet.

- A vízleeresztő tömlő eldugulhatott vagy megtekeredhetett. >>> Tisztítsa meg vagy egyenesítse ki a tömlőt.
- A szivattyúszűrő eltömődhetett. >>> Tisztítsa meg a szivattyú szűrőjét.

### A gép rázkódik vagy zajos.

- A gép kiegyensúlyozatlanul áll. >>> Állítsa be a lábakat a gép kiszintezéséhez.
- Kemény tárgy kerülhetett a szivattyú szűrőjébe. >>> Tisztítsa meg a szivattyú szűrőjét.
- Előfordulhat, hogy nem távolította el a szállításkor használt biztonsági csavarokat. >>> Csavarja ki ezeket a csavarokat.
- Túl kevés ruhát tett a gépbe. >>> Helyezzen be több ruhát a mosógépbe.
- A gép túl van terhelve ruhával. >>> Vegyen ki a gépből pár ruhadarabot, vagy rendezze el a ruhákat egyenletesen.
- A gép merev felületnek nyomódik. >>> Ügyeljen rá, hogy a gép ne nyomódjon neki semminek.

### A gép röviddel a program kezdete után megállt.

- A gép az alacsony feszültség miatt ideiglenesen leállt. >>> A feszültség normális szintre való visszaállását követően a gép ismét működni fog.

### **A felvett vizet a gép rögtön leereszti.**

- A vízleeresztő tömlő nincs megfelelő magasságban. >>> A felhasználói kézikönyvnek megfelelően csatlakoztassa a vízleeresztő tömlőt.

### **Mosás közben nem látható víz a gépben.**

- A vízszint nem látható kívülről. Ez nem minősül meghibásodásnak.

### **A betöltőajtó nem nyitható ki.**

- A gépben lévő vízszint miatt az ajtózárral aktiválva van. >>> Engedje le a vizet a Szivattyúzás vagy Centrifugálás program használatával.
- Előfordulhat, hogy a mosógép melegíti a vizet vagy centrifugál.>>> Várjon, amíg lejár a program.
- Az ajtó szorulhat a rá nehezedő nyomás miatt.>>> Fogja meg a fogantyút, és addig mozgassa a betöltőajtót, amíg megszűnik a nyomás és kinyílik az ajtó.
- A betöltőajtó nem nyílik, ha nincs áramellátás. >>> Nyissa fel a szivattyúszűrő fedelét és húzza meg a fedél hátsó részén található vésznitató kart. Lásd az „Ajtózárral” fejezetet

### **A mosás a használati útmutatóban megadottnál hosszabb ideig tart.(\*)**

- Előfordulhat, hogy alacsony a víznyomás. >>> Mivel lecsökkent a vízmennyiség, a mosógép megvárja, amíg kellő mennyiségű vízhez jut a gyenge mosási teljesítmény elkerülése érdekében. Ezért a mosási idő meghosszabbodik.
- Előfordulhat, hogy alacsony a feszültség. >>> Ha a tápfeszültség alacsony, a mosási idő megnőhet a gyenge mosási teljesítmény elkerülése érdekében.
- A víz bemeneti hőmérséklete alacsony. >>> Hideg évszakokban a víz felmelegítéséhez több idő szükséges. A gyenge mosási eredmény elkerülése érdekében növelhető a mosás időtartam.
- Előfordulhat, hogy az öblítési ciklusok száma és/vagy az öblítéshez használt vízmennyiség megnövekedik. >>> Ha jobb öblítési teljesítményre van szükség, a mosógép megnöveli az öblítővíz mennyiséget és szükség esetén további öblítési ciklust indít.
- Előfordulhat, hogy a túlzott mosószerhasználat fokozott habképződést idéz elő, és az automatikus habelenyelő rendszer működésbe lépett. >>> Használjon megfelelő mennyiségű mosószert.

### **A program időzítője nem számol vissza. (Kijelzővel ellátott modelleknél) (\*\*)**

- Vízfelvételtkor az időzítő leállhat. >>> Az időzítő addig nem kezd el visszaszámolni, amíg a gép fel nem szívta a szükséges mennyiségű vizet. Amikor felvett vízmennyiség csökken, a mosógép megvárja, amíg kellő mennyiségű vízhez jut a gyenge mosási teljesítmény elkerülése érdekében. Az időzítő ezután folytatja csak a visszaszámlálást.
- Melegítéskor az időzítő leállhat. >>> Az időzítő addig nem számol vissza, amíg a gép el nem éri a kívánt hőmérsékletet.
- Centrifugáláskor az időzítő leállhat. >>> Ha a dobban egyenetlenül van elrendezve a szennyes, akkor bekapcsolhat az egyenetlenül elrendezett szennyest érzékelő automatikus rendszer.

### **A program időzítője nem számol vissza. (\*)**

- A szennyes egyenetlenül van elrendezve a gépben. >>> Ha a dobban egyenetlenül van elrendezve a szennyes, akkor bekapcsolhat az egyenetlenül elrendezett szennyest érzékelő automatikus rendszer.

### **A gép nem kapcsol centrifugálásra. (\*)**

- A szennyes egyenetlenül van elrendezve a gépben. >>> Ha a dobban egyenetlenül van elrendezve a szennyes, akkor bekapcsolhat az egyenetlenül elrendezett szennyest érzékelő automatikus rendszer.
- Ha a víz nincs teljesen leszivattyúzva, a gép nem centrifugál. >>> Ellenőrizze a szűrőt és a vízleeresztő tömlőt.
- Előfordulhat, hogy a túlzott mosószerhasználat fokozott habképződést idéz elő, és az automatikus habelenyelő rendszer működésbe lépett. >>> Használjon megfelelő mennyiségű mosószert.

### **A mosási teljesítmény gyenge: A ruhák elszűrőkülnek. (\*\*)**

- A használt mosószer mennyisége hosszú ideig nem volt elegendő. >>> Használjon a vízkeménység és a szennyes ruha alapján ajánlott mennyiségű mosószert.
- A mosás hosszú ideig alacsony hőmérsékleten történt. >>> Válassza a mosandó ruháknak megfelelő hőmérsékletet.
- Kemény víz és nem elegendő mosószerhasználat. >>> Nem elegendő mosószerhasználat kemény víz esetében koszlerakódáshoz és a ruhák idővel történő elszűrőküléséhez vezethet. A már bekövetkezett elszűrőkülést nehéz kiküszöbölni. Használjon a vízkeménység és a szennyes ruha alapján ajánlott mennyiségű mosószert.
- Túlzott mennyiségű mosószert használt. >>> Használjon a vízkeménység és a szennyes ruha alapján ajánlott mennyiségű mosószert.

### **A mosási teljesítmény gyenge: A foltok megmaradnak, vagy a ruhák nem lesznek fehérek. (\*\*)**

- Elégtelen mennyiségű mosószer használata. >>> Használjon a ruhákhoz ajánlott mennyiségű mosószert.
- Előfordulhat, hogy túlterhelt a mosógép.>>> Ne terhelje túl a mosógépet. A „Program és fogyasztási táblázat” szerinti mennyiségeket töltsön be a mosógépbe.
- Rossz programot és hőmérsékletet választott. >>> A mosandó ruháknak megfelelő programot és hőmérsékletet válassza ki.
- Nem megfelelő mosószer használata. >>> A géphez megfelelő, eredeti mosószert használjon.
- Rossz rekeszbe tette a mosószert. >>> A mosószert a megfelelő rekeszbe tegye. A fehérítőt és a mosószert ne keverje össze egymással.

### **A mosási teljesítmény gyenge: A ruhán olajfoltok jelentek meg. (\*\*)**

- Előfordulhat, hogy a dobot nem tisztítja rendszeresen. >>> A dobot rendszeresen tisztítsa meg. Ezzel kapcsolatban lásd a 6.2. pontot

## **A mosási teljesítmény gyenge: Rossz illatúak a ruhák. (\*\*)**

- Huzamosabb ideig alacsony hőmérsékleten történő és/ vagy rövid ideig tartó programok esetén kellemetlen szag és baktériumok elszaporodása jelentkezhet a dob belsejében. >>> Hagyja a mosószert-adagolót és a mosógép betöltőajtáját nyitva minden mosást követően. Így nem alakulhat ki a gépben a baktériumok számára kedvező nedves környezet.

## **A ruhák színe kifakult. (\*\*)**

- Előfordulhat, hogy túlterhelt a mosógép.>>> Ne terhelje túl a mosógépet.
- A használt mosószert nyirkos. >>> A mosószereket páramentes környezetben, elzárva tárolja és ne tegye ki azokat szélsőséges hőmérsékletnek.
- Magas hőmérsékletű mosást választott. >>> A ruhák típusának és szennyezettségének megfelelő programot és hőmérsékletet válasszon.

## **Az öblítési teljesítmény gyenge:**

- Nem megfelelő a használt mosószert mennyisége, márkája és tárolása. >>> Használjon a mosógéphez és a ruháknak megfelelő mosószert. A mosószereket páramentes környezetben, elzárva tárolja és ne tegye ki azokat szélsőséges hőmérsékletnek.
- Előfordulhat, hogy rossz rekeszbe adagolta a mosószert. >>> Ha az előmosási rekeszbe adagolta a mosószert annak ellenére, hogy nem előmosási programot választott, a mosógép felhasználhatja azt az öblítési vagy lágyítási szakaszban. A mosószert a megfelelő rekeszbe tegye.
- A szivattyúsűrű eltömődött. >>> Ellenőrizze a sűrűt.
- A vízleeresztő tömlő meghajlott. >>> Ellenőrizze a tömlőt.

## **A mosás után a ruhák merevek/kemények lesznek. (\*\*)**

- Elégtelen mennyiségű mosószert használata. >>> A vízkeménységnek nem megfelelő mennyiségű mosószert használata idővel jár, hogy a ruhák merevekké, keményekké váljanak. Használjon a vízkeménységnek megfelelő mennyiségű mosószert.
- Előfordulhat, hogy rossz rekeszbe adagolta a mosószert. >>> Ha az előmosási rekeszbe adagolta a mosószert annak ellenére, hogy nem előmosási programot választott, a mosógép felhasználhatja azt az öblítési vagy lágyítási szakaszban. A mosószert a megfelelő rekeszbe tegye.
- Előfordulhat, hogy öblítő keveredett a mosószertbe.>>> Ne keverje össze a mosószert az öblítővel. Forró vízzel mossa ki és tisztítsa meg a fiókot.

## **A ruháknak más az illata, mint az öblítőnek. (\*\*)**

- Előfordulhat, hogy rossz rekeszbe adagolta a mosószert. >>> Ha az előmosási rekeszbe adagolta a mosószert annak ellenére, hogy nem előmosási programot választott, a mosógép felhasználhatja azt az öblítési vagy lágyítási szakaszban. Forró vízzel mossa ki és tisztítsa meg a fiókot. A mosószert a megfelelő rekeszbe tegye.
- Előfordulhat, hogy öblítő keveredett a mosószertbe.>>> Ne keverje össze a mosószert az öblítővel. Forró vízzel mossa ki és tisztítsa meg a fiókot.

## **Mosószert-lerakódás a mosószert-adagolóban. (\*\*)**

- Nedves mosószert-adagolóba helyezte a mosószert. >>> Szárítsa ki a mosószert-adagolót a mosószert adagolása előtt.
- A mosószert nyirkos. >>> A mosószereket páramentes környezetben, elzárva tárolja és ne tegye ki azokat szélsőséges hőmérsékletnek
- Alacsony a víznyomás. >>> Ellenőrizze a víznyomást.
- Az előmosáshoz szükséges víz vételezésekor a fűtéses rekeszében lévő mosószert nedves lett. A tisztítószert rekesz lyukai el vannak záródva. >>> Ellenőrizze a lyukakat és tisztítsa meg őket, ha eltömődtek.
- Gond lehet a mosószert fiók szelepeivel. >>> Forduljon a szervizhez.
- Előfordulhat, hogy öblítő keveredett a mosószertbe.>>> Ne keverje össze a mosószert az öblítővel. Forró vízzel mossa ki és tisztítsa meg a fiókot.

## **Mosószert maradt a ruhákon.**

- Előfordulhat, hogy túlterhelt a mosógép.>>> Ne terhelje túl a mosógépet.
- Rossz programot és hőmérsékletet választott. >>> A mosandó ruháknak megfelelő programot és hőmérsékletet válassza ki.
- Rossz mosószert használata. >>> Válasszon a mosandó ruháknak megfelelő mosószert.

## **Túl sok hab képződik a gépben. (\*\*)**

- A mosógéphez nem megfelelő mosószert használata. >>> Használjon a mosógéphez megfelelő mosószereket.
- Túl sok mosószert használata. >>> Csak az elégséges mennyiségű mosószert használja.
- Előfordulhat, hogy nem megfelelő körülmények között tárolta a mosószert. >>> Tartsa a mosószert zárt és száraz helyen. A túl meleg helyek nem alkalmasak a tárolásra.
- Hálós textúrájú ruhák, pl. toll anyag esetében erőteljes lehet a habképződés. >>> Ilyen anyagok mosásánál használjon kevesebb mosószert.
- Rossz rekeszbe tette a mosószert. >>> A mosószert a megfelelő rekeszbe tegye.
- Korán adagolt öblítő. >>> Gond lehet a szelepekkel vagy a mosószert-adagolóval. Forduljon a szervizhez.

## **Habzik a mosószertartó.**

- Túl sok mosószert használata. >>>>Tegyen 1 evőkanál öblítőt fél liter vízbe, és öntse ezt a mosószertartó fő mosórészébe.
- Tegye be a programnak és a ruha mennyiségének megfelelő mennyiségű mosóport (Lásd: "Program és fogyasztási táblázat"). Kiegészítő vegyszerek (pl. folteltávolítók, fehérítők, stb.) használata esetén csökkentse a mosószert mennyiségét.

## **A program lejártá után a ruha nedves marad. (\*)**

- Előfordulhat, hogy a túlzott mosószert-használat fokozott habképződést idéz elő, és az automatikus habelnyelő rendszer működésbe lépett. >>> Használjon megfelelő mennyiségű mosószert.

(\*) Ha a ruhák egyenetlenül vannak elosztva a dobban, a gép és annak környezete védelme érdekében a centrifugálás nem indul el. Rendezze át a szennyezet és indítsa újra a centrifugálást.

(\*\*) Előfordulhat, hogy dobot nem tisztítja rendszeresen. >>> A dobot rendszeresen tisztítsa meg. Lásd a 6.2 fejezetet.



### VIGYÁZAT!

- Ha az itt közöltek segítségével sem tudja elhárítani a problémát, akkor forduljon a forgalmazóhoz vagy a hivatalos márkaszervizhez. Soha ne próbálja saját maga megjavítani a hibásan működő készüléket.



### FIGYELMEZTETÉS!

- Olvassa el a HomeWhizről szóló részt a vonatkozó hibaelhárítási információkkal kapcsolatban.

### A szárítás túl hosszú időt vesz igénybe.

- Előfordulhat, hogy túlterhelt a mosógép. >>> Ne terhelje túl a mosógépet.
- A centrifugálás nem elegendő a ruhák számára. >>> Válasszon magasabb centrifugálási sebességet a Mosás-szárítás program mosási szakaszában.
- A csap el van zárva. >>> Nyissa ki a csapot.

### A szárítást követően még mindig nedvesek a ruhák.

- A kiválasztott mosási program nem megfelelő az adott ruhatípus számára. >>> Ellenőrizze a ruhaneműk címkéjét és annak megfelelően válasszon programot, vagy állítson be további időzített programokat.
- Előfordulhat, hogy túlterhelt a mosógép. >>> Ne terhelje túl a mosógépet.
- A centrifugálás nem elegendő a ruhák számára. >>> Válasszon magasabb centrifugálási sebességet a Mosás-szárítás program mosási szakaszában.

### A gép vagy a program nem indítható el.

- Lehet, hogy a tápkábel nincs bedugva. >>> Ellenőrizze, be van-e dugva a tápkábel.
- Nincs beállítva program, vagy nem nyomta meg a Start / Szünet / Törlés gombot. >>> Győződjön meg róla, hogy a program be van állítva, és a gép nincs készenlét módban.
- A Gyerekzár be van kapcsolva. >>> Kapcsolja ki a gyerekzárát.

### A ruhák összemennek, kifakulnak, megkopnak vagy megsérülnek.

- A kiválasztott mosási program nem megfelelő az adott ruhatípus számára. >>> Ellenőrizze a ruhaneműk címkéjét és annak megfelelően válasszon programot, vagy állítson be további időzített programokat. Ne szárítson olyan ruhákat, amelyek nem alkalmasak a szárításra.

### A gép nem szárít.

- A ruhák nem száradtak meg vagy nincs engedélyezve a szárítási funkció. >>> Ellenőrizze, hogy a kiválasztott mosási program után kiválasztotta-e a szárítási funkciót is.

### A betöltőajtó nem nyitható ki.

- Biztonsági okokból kifolyólag a mosógép ajtaja nem nyitható. >>> Amennyiben a szárítást követően a kijelzőn megjelenik a zárt ajtóra utaló jelölés, a mosógép ajtaja zárva marad, amíg a gép le nem hűl az Ön biztonsága érdekében.
- A betöltőajtó nem nyílik, ha nincs áramellátás. >>> Nyissa fel a szivattyúsűrű fedelét és húzza meg a fedél hátsó részén található vésznívító kart. Lásd az „Ajtózár“ fejezetet







[www.beko.com](http://www.beko.com)