

Mosógép

Használati útmutató

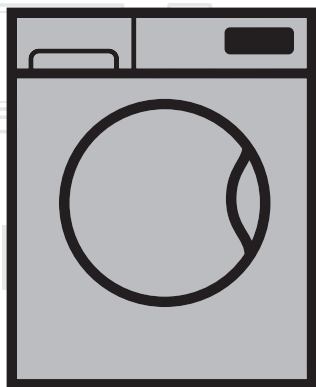

WTV8744XWAT

HU

Dokumentum Száma= 2820527755_HU/01-07-19.(10:25)

beko

Tisztelt Vásárlónk!

Kérjük, először olvassa el a Használati útmutatót!

Köszönjük, hogy a Beko termékét választotta. Reméljük, hogy a kiváló minőséget és csúcstechnológiát képviselő termék segítségével a lehető legjobb eredményeket sikerül majd elérnie.

Ennek érdekében, mielőtt használatba venné a terméket, kérjük, alaposan olvassa át a Használati útmutatót és az egyéb dokumentumokat, és azokat a későbbiekben is őrizze meg. Amennyiben a terméket valaki másnak adja át, mellékelje hozzá a Használati útmutatót is. Kövesse az útmutatóban foglalt figyelmeztetéseket és tájékoztatót.

A használati utasítást a www.beko.com oldalon találja meg.

Szimbólumok magyarázata



VESZÉLY!

- **Magas** kockázatot képviselő veszélyforrás, amely halálhoz, vagy súlyos sérüléshez vezethet.
-



FIGYELMEZTETÉS!

- **Közepes** kockázatot képviselő veszélyforrás, amely halálhoz, vagy súlyos sérüléshez vezethet.
-



VIGYÁZAT!

- **Alacsony** kockázatot képviselő veszélyforrás, amely kisebb, vagy közepesen súlyos sérüléshez vezethet.
-



MEGJEGYZÉS

Hasznos tájékoztató és a használattal kapcsolatos hasznos figyelmeztetések.



Ez a termék a legújabb technológiával, környezetbarát körülmények között készült.

TARTALOM

1.Általános biztonsági előírások	5
1.1 Gyermekek biztonsága	5
1.2 Termékbiztonság	6
1.3 Elektromos biztonság.....	8
1.4 Forró felületek.....	8
1.5 Egyéb	9
2.Környezetvédelmi előírások	11
2.1 A WEEE-irányelvnek való megfelelés.....	11
2.2 A leselejtezett termék kidobása	11
2.3 Csomagolási információk	11
3.Rendeltetésszerű használat	12
2.4 Mit tehet Ön az energiatakarékosságért	12
4.Az Ön készüléke	13
4.1 Áttekintés	13
4.2 A csomagolás tartalma.....	14
4.3 Kezelőpanel	15
4.4 Képernyőkép	16
5. Műszaki adatok	17
6. Üzembe helyezés	18
6.1 Megfelelő helyszín az üzembe helyezéshez	18
6.2 A csomagolás eltávolítása	19
6.3 A szállításhoz használt biztonsági csavarok eltávolítása.....	19
6.4 A vízellátás csatlakoztatása	20
6.5 A szennyvízcső csatlakoztatása a lefolyóhoz	21
6.6 A lábak beállítása.....	22
6.7 Elektromos csatlakoztatás	23
7. Első használat	24
7.1 Dob tisztítása.....	24
8. Mosás előkészítése	25
8.1 A szennyes ruha szétválogatása	25
8.2 A szennyes ruhák előkészítése mosásra	26
8.3 A szennyes betöltése és kiszedése.....	26
8.4 Helyes ruhamennyiség.....	27
8.5 A mosószer használata.....	27
8.5.1 Mosószeradagoló fiók	27
8.5.2 Mosószer, öblítő és egyéb tisztítószer.....	28
8.5.3 A mosószer kiválasztása.....	28
8.5.4 A mosószer mennyiségének beállítása.....	28
8.5.5 Folyékony mosószerek vagy gélek használata.....	29
8.5.6 Ha a termék folyékony mosószerhez való alkatrészrel van szerelve:.....	29

8.5.7	Tablettás és kapszulás mosószer használata	29
8.5.8	Öblítő használata	30
8.5.9	Keményítő használata	30
8.5.10	Vízkömentesítő használata	30
8.5.11	Fehérítők használata	30
9.	Programok és segédfunkciók	31
9.1	Programválasztás	31
9.2	Programok	32
9.3	Programtáblázat	37
9.4	Segédfunkció választása	39
9.4.1	Segédfunkciók	40
9.4.2	Lásd a „Funkciók és programok kiválasztása a funkciógombok 3 másodpercig történő nyomva tartásával” című résznél	41
10.	Program beállítása	43
10.1	Hőmérséklet kiválasztása	43
10.2	Centrifugázási sebesség kiválasztása	43
10.3	Gyorsmosás funkció (Rapido)	44
10.4	A program elindítása	45
10.5	Programfázisok	45
10.6	Program vége	46
11.	Programopciók	47
11.1	A befejezési idő beállítása	47
11.1.1	Befejezési idő bellítésének törlése	48
11.2	A gép készenléti üzemmódba állítása és ruhák hozzáadása	48
11.3	Program megszakítása	49
12.	További funkciók	50
12.1	A hangjelzés be- és kikapcsolása	50
12.2	A betöltőajtó zárja	50
12.2.1	A betöltőajtó kinyitása áramkimaradás esetén	51
13.	Karbantartás és tisztítás	52
13.1	A mosószeres fiók tisztítása	52
13.2	A betöltőajtó tisztítása	52
13.3	A gép és a vezérlőpanel tisztítása	52
13.4	A vízbeeresztő szűrők tisztítása	53
13.5	A szivattyú szűrőjének tisztítása	53
13.5.1	Szennyezett szűrők tisztítása	54
14.	Hibaelhárítás	55

1. Általános biztonsági előírások

1.1 Gyermekek biztonsága



FIGYELMEZTETÉS!

- **3** éven aluli gyermekek kizárólag folyamatos felügyelet mellett tartózkodhatnak a készülék közelében.
- A **8** év feletti gyermekek, valamint azok a személyek, akiknek érzékszervi vagy szellemi képességeik nem teljes mértékben fejlődtek ki, továbbá akik nem ismerik a terméket, azok csak felügyelet mellett, vagy a biztonságos használatról és a kockázatokról szóló megfelelő képzettség birtokában használhatják a terméket.
- 8 éven aluli gyermekek nem férhetnek hozzá a készülékhez, és nem használhatják azt.
- A tisztítási és karbantartási feladatokat gyermekek csak felügyelet mellett végezhetik el.
- Az elektromos termékek veszélyt jelenthetnek a gyermekekre nézve.
- Annak érdekében, hogy a gyermekek ne tudjanak beavatkozni a gép működésébe, használja a gyerekszárat.
- Amennyiben elhagyja a helyiséget, ahol a termék található, ne felejtse el bezárni a készülék betöltőajtóját.
- A csomagolóanyagok veszélyt jelentenek a gyermekekre.

1.2 Termékbiztonság



FIGYELMEZTETÉS!

- Amikor nem használja a készüléket, húzza ki a konnektorból.
- Az üzembe helyezési és javítási munkálatokat minden esetben a kijelölt szervizszakemberével végeztesse el.
- A lezárt betöltőajtót soha ne próbálja meg erővel kinyitni. Az ajtó azonnal kinyílik, ha a mosási folyamat véget ért. Ha az ajtó nem nyílik, kövesse „A betöltőajtó nem nyitható ki.” pontnál leírt utasításokat a Hibaelhárítás című részben. A betöltőajtó erőszakkal történő kinyitásakor az ajtó és a zárszerkezet is megsérülhet.
- A betöltőajtót soha ne nyissa ki, illetve ne vegye ki a szűrőt, ha a dob belsejében még víz van. Ellenkező esetben a víz kifolyhat és a forró víz sérülést okozhat.
- A vízforrásokat és a leeresztő tömlőket biztonságosan kell rögzíteni, és azok nem sérülhetnek.
- Az előzőleg mosott, tisztított, koszos vagy petróleummal/benzinnel, száraz tisztítószerrel, illetve egyéb gyúlékony vagy robbanékony anyagokkal szennyezett ruhákat tilos a gépben szárítani, mivel azok gyúlékony vagy robbanékony gőzt bocsátanak ki. Ezért Frissítő programban vagy Wash&Wear kiegészítőfunkcióval nem szabad őket mosni. Ez tűzveszéllyel jár.

- A folyékony étolajjal, acetonnal, alkohollal, benzinnel, kerozinnal, folttisztítóval, terpentinnel, viasszal vagy viasztisztítóval szennyezett ruhákat szárítás előtt bő mosószeres forró vízben ki kell mosni. Ezért Frissítő programban vagy a Wash&Wear kiegészítőfunkcióval nem szabad őket mosni.
- Habgumit (latexhabot), fürdősapkát, vízálló textileket, gumimerevítéses ruhákat vagy párnákat, illetve gumihabból készült párnákat nem szabad a Wash&Wear kiegészítőprogrammal vagy Frissítő programmal tisztítani. Ez tűzveszéllyel jár.
- A mosógolyók, mérőpoharak, szennyestartó zsákok megolvadhatnak a szárítás közben. Ne mossa őket Frissítő programban vagy a Wash&Wear kiegészítőfunkcióval. Ez tűzveszéllyel jár.
- Amennyiben ipari vegyszereket használ a tisztításhoz, ne használja Frissítő vagy a Wash&Wear kiegészítőprogramot. Ez tűzveszéllyel jár.
- A biztonsági előírásokban szereplő információk alapján ki nem küszöbölhető meghibásodás esetén kapcsolja ki a gépet, húzza ki és forduljon a szervizhez.
- A mosógépet ne üzemelje sokáig kizárólag Frissítő programmal. Ha sokáig kizárólag a fent említett programmal fut a gép, akkor minden 15. mosást követően töltetlenül egy rövid mosási programot is el kell indítani.

- A gépbe történő behelyezés előtt ellenőrizze a ruhákat és győződjön meg róla, hogy nem maradtak-e tárgyak (pl. öngyújtó, pénzérme, fémdarabok, szűrős tárgyak stb.) a zsebekben vagy a ruha belsejében.
- Fémtartozékokkal ellátott alsóneműket ne mosson Frissítő programmal és Wash&Wear segédfunkcióval. A fém tartozékok a szárítás során leeshetnek és kárt okozhatnak a gépben.

1.3 Elektromos biztonság



VESZÉLY!

- Ha a készülék meghibásodik, ne használja azt, amíg azt egy arra jogosult márkaszervizzel meg nem javíttatja.
- Ne kíséreljen meg hozzáférni a készülék olyan belső alkatrészeihez, melyek nem szerepelnek a kézikönyv karbantartási utasításai között.
- Soha ne mossa úgy a terméket, hogy vizet önt a felületére vagy a belsejébe!
- Nedves kézzel soha ne érintse meg a tápkábel csatlakozóját!

1.4 Forró felületek



FIGYELMEZTETÉS!



- A magas hőmérsékletű mosás során a betöltőajtó üvege erősen felforrósodik. Emiatt mosás közben különösen ügyeljen arra, hogy gyermekek ne érinthessék meg a készüléket.
- Szárítást követően ne nyúljon pusztá kézzel az ajtóüveghez. Fennáll az égési sérülés veszélye!

1.5 Egyéb

- Ne használjon gyúlékony, robbanékony, és hasonló vegyszereket a termék tisztításához vagy egyéb célra.
- Ne lépjen vagy álljon a termékre.
- Ne helyezzen nehéz tárgyakat a termékre.
- Ha a mosógép tetejére szárítógépet tervez szerelni, rögzítse azt az arra feljogosított márkaszerviznél beszerezhető rögzítőeszközzel.
- Ha a termék megsérül, ne kísérelje meg megjavítani, húzza ki a konnektorból, zárja el a csapot, és lépjen kapcsolatba a márkaszervizzel.
- Tartsa távol háziállatait a mosógéptől.
- A Frissítő program és a Wash&Wear kiegészítőprogram részeként utolsó lépésként a hűtési folyamat lép életbe, amely a mosott ruhákat megfelelő hőmérsékleten tartja, annak érdekében, hogy ne sérüljön meg a mosást végző személy. Ha a hűtés befejeződése előtt nyitja ki a betöltőajtót, forró gőznek teheti ki magát. Fennáll a forrázás veszélye!
- Amennyiben a Frissítő programot vagy Wash&Wear kiegészítőfunkciót megszakítják (programmegszakítás vagy áramkimaradás révén), a mosógépben lévő ruhák forrók maradhatnak. Legyen óvatos!

- A Frissítő vagy Wash&Wear kiegészítőprogram közben ne állítsa le a gépet, amíg ezek a lépések be nem fejeződnek. Ha mindenképp le kell állítani a gépet, vegye ki a ruhákat és hagyja őket lehűlni egy megfelelő helyen.
- A termék 0 °C és +35 °C közötti környezeti hőmérsékleten üzemeltethető.
- A 15 °C és +25 °C közötti környezeti hőmérséklet az ideális.
- Ne állítsa be a Frissítő vagy a Wash&Wear programot miután túltöltötte a gépet. Tartsa be a meghatározott maximális töltetmennyiséget.
- Bőrből készült vagy bőrt tartalmazó ruhákat ne mosson Frissítő programmal és Wash&Wear segédfunkcióval. A bőr részek elszíneződést okozhatnak.
- Nagy méretű ruhák például tüllök, szőnyegek, takarók, dunyhák, stb. ne mosson Frissítő programmal és Wash&Wear segédfunkcióval. A szennyes károsodást szenvedhet.
- Gyártói ajánlás hiányában ne használjon lágyítószeret vagy antisztatikus termékeket a gépben.
- A lágyítószeret és hasonló termékek a gyártó utasításainak megfelelően használandók.
- Kényes ruhákat, amelyek selymet vagy gyapjút tartalmaznak ne mosson Frissítő programmal és Wash&Wear segédfunkcióval. Ellenkező esetben a gyapjúruhák összemehetnek, az érzékenyebb darabok pedig károsodhatnak.
- A programok elindítása előtt ellenőrizze a ruha címkéjén levő szimbólumokat.

2. Környezetvédelmi előírások

2.1 A WEEE-irányelvnek való megfelelés

A termék nem tartalmaz a T.R. „Az elektromos és elektronikus berendezések hulladékainak korlátozásáról szóló rendeletében” meghatározott káros vagy tiltott anyagokat. Környezeti- és Városfejlesztési Minisztérium. A termék megfelel a WEEE (elektromos és elektronikus berendezések hulladékairól szóló) irányelv követelményeinek.

2.2 A leselejtezett termék kidobása



A termék csúcsmínőségű alkatrészekből és anyagokból készül, melyek ismét felhasználhatók és újrahasznosíthatók. Ebből következően az élettartam lejártá után ne dobja ki a terméket a háztartási hulladékkal együtt.

Vigye el egy gyűjtőpontra az elektromos és elektronikus részek újrahasznosítása céljából. A legközelebbi gyűjtőponttal kapcsolatos információkért vegye fel a kapcsolatot a helyi hatóságokkal. Segítsen megóvni a környezetet és a természeti erőforrásokat a használt termékek újrahasznosításával.

A gyermekek biztonsága érdekében, a termék leselejtezése előtt vágja el a tápkábelt és rongálja meg a mosógép ajtajának záró mechanizmusát.

A veszélyes anyagok alkalmazásának korlátozásáról szóló RoHS-irányelvnek való megfelelés

A megvásárolt termék megfelel a veszélyes anyagok alkalmazásának korlátozásáról szóló uniós RoHS-irányelvnek (2011/65/EU). A termék az irányelvben meghatározott káros vagy tiltott anyagokat nem tartalmaz.

2.3 Csomagolási információk

A termék csomagolóanyagai a nemzeti környezetvédelmi jogszabályoknak megfelelően újrahasznosítható anyagokból készülnek. Ne dobja ki a termék csomagolását a háztartási hulladékkal együtt. A csomagolóanyagot vigye el a helyi hatóságok által a csomagolóanyagok begyűjtésére kijelölt pontra.

2.4 Mit tehet Ön az energiatakarékossáért



VIGYÁZATI

- Kövesse a program és fogyasztási táblázatban megadottakat.
 - Ha a mosógépet túlterhelik, annak teljesítménye jelentősen csökken.
 - Ezenkívül az erős zaj és a rezgés okozhat problémákat.

A következő információk elősegítik a termék gazdaságos és energiatakarékos használatát.

- a) A terméket minden esetben a program által megengedett legnagyobb kapacitással használja, de soha ne helyezzen be ennél több ruhát. Lásd: „Program és fogyasztási táblázat”.
- b) Kövesse a „Program és fogyasztási táblázatban” megadott javasolt hőmérsékleteket.
- c) A kismértékben szennyezett ruhákat mindig alacsony hőmérsékleten mossa.
- d) Kismennyiségű, kismértékben szennyezett ruhákhoz használjon gyorsított programokat.
- e) A kismértékben szennyezett ruhákhoz ne használjon előmosást és magas mosási hőmérsékletet.
- f) Ha használni szeretné a gép szárító funkcióját, akkor válassza a leggyorsabb centrifugálási sebességet a mosásnál.
- g) A mosószer csomagolásán javasolt mennyiségnél soha ne használjon több mosószert.

3. Rendeltetésszerű használat

- a) A terméket otthoni használatra tervezték.
- b) Nem használható ipari célokra és nem használható a rendeltetésszerű használattól eltérő feladatokhoz.
- c) A gép csak a megfelelő jelzéssel ellátott ruhák mosására, öblítésére és előkészítésére alkalmas.
- d) A gyártó nem vállal felelősséget a helytelen használatból vagy szállításból eredő károkért.
- e) A berendezés élettartama 10 év. Ezen idő alatt a készülék megfelelő üzemelése érdekében biztosítjuk az eredeti cserealkatrészeket.
- f) Szőnyeget ne mosson a gépben. Ellenkező esetben a gép maradandó sérüléseket szenvedhet.

4. Az Ön készüléke

4.1 Áttekintés

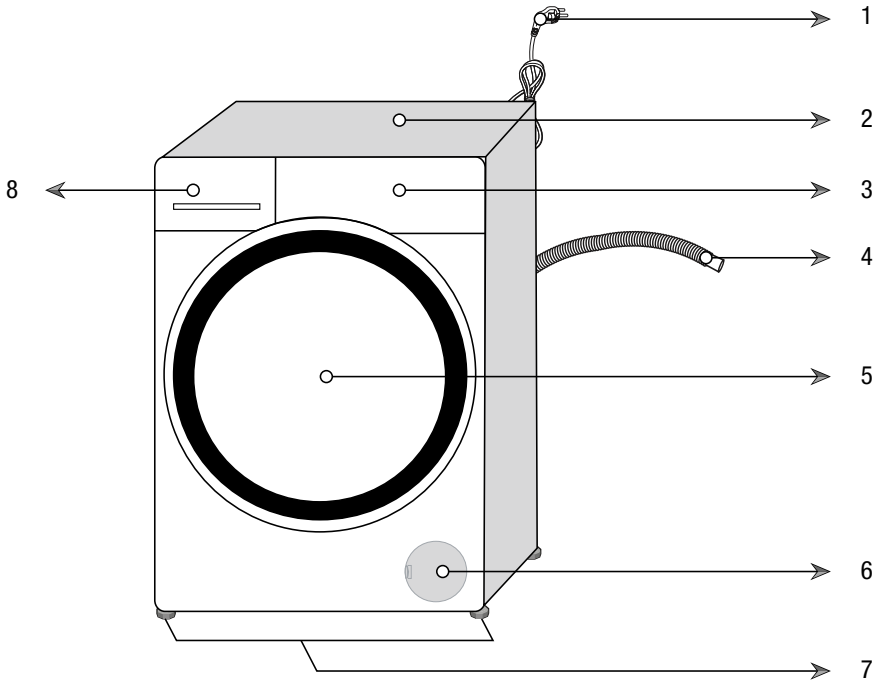

- 1- Tápkábel
- 2- Felső panel
- 3- Kezelőpanel
- 4- Leeresztőcső
- 5- Betöltőajtó
- 6- Szűrősapka
- 7- Állítható láb
- 8- Mosószeradagoló fiók

4.2 A csomagolás tartalma



Tápkábel



Leeresztőcső

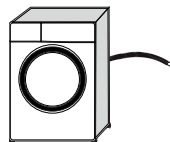

Szállításhoz használt biztonsági csavarok

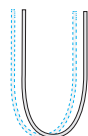

Hálózati vízcső

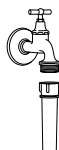
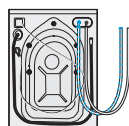

Tartórekesz folyékony mosószerhez



Használati útmutató



Műanyag dugós csatlakozó



MEGJEGYZÉS

- A jelen használati útmutatóban található ábrák csupán illusztrációk, így előfordulhat, hogy azok nem egyeznek teljesen az adott termékkel.

4.3 Kezelőpanel

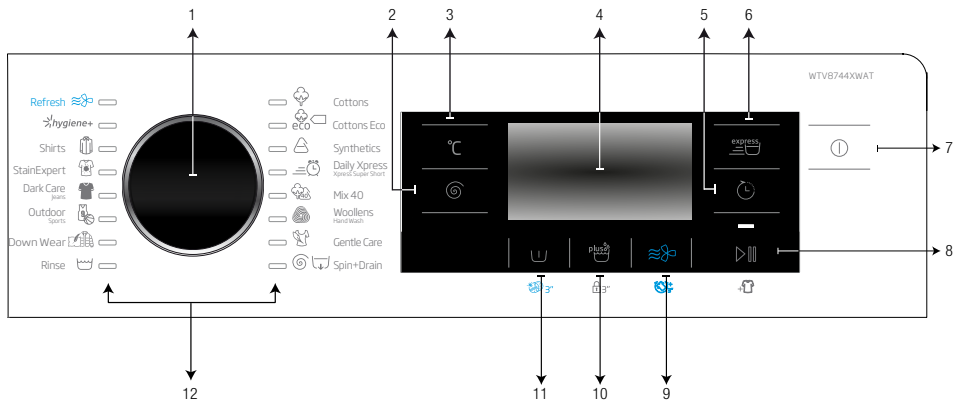

- 1 - Programválasztó gomb
- 2 - A centrifugálási szint beállítógombja
- 3 - Hőmérséklet-beállító gomb
- 4 - Kijelző
- 5 - A befejezési idő beállítógombja
- 6 - Gyorsmosás gomb
- 7 - Be-/kikapcsoló gomb
- 8 - Start / Szünet gombot
- 9 - Segédfunkciógomb 3
- 10 - Segédfunkciógomb 2
- 11 - Segédfunkciógomb 1
- 12 - Programválasztó fények

4.4 Képernyőkép

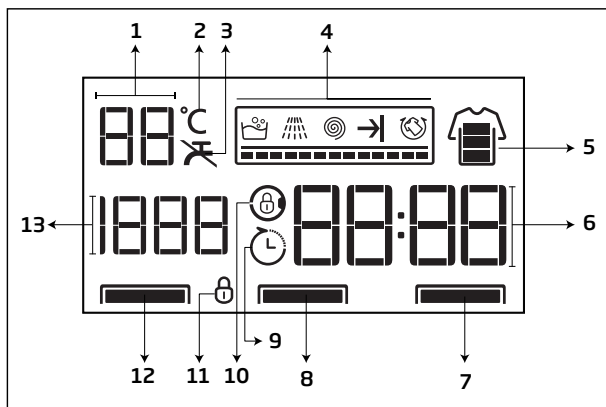

- 1 - Hőmérsékletjelző
- 2 - Hőmérséklet szimbólum
- 3 - Nincs víz szimbólum
- 4 - Programjelző fény
- 5 - A Gyorsmosás jelzőfénye
- 6 - Időtartamjelző
- 7 - Segédfunkció 1 jelzőfény
- 8 - Segédfunkció 2 jelzőfény
- 9 - Késleltetett indítás bekapcsolva szimbólum
- 10 - A betöltőajtó lezárását jelző szimbólum
- 11 - Gyerekzár bekapcsolva szimbólum
- 12 - Segédfunkció 3 jelzőfény
- 13 - A centrifugázási sebesség kiválasztásának jelzőfénye

5. Műszaki adatok

Megfelelés a Bizottság (EU) No 1061/2010 felhatalmazáson alapuló rendeletének	
Beszállító neve vagy védjegye	Beko
Modell neve	WTV8744XWAT
Névleges kapacitás (kg)	8
Energhatékonyági osztály / A+++-tól (legmagasabb hatékonysági fok) D-ig (legalacsonyabb hatékonysági fok)	A+++
Éves energiafogyasztás (kWh) ⁽¹⁾	175
Standard 60°C fokos pamutprogram energiafogyasztása teljes töltet esetén (kWh)	0,965
Standard 60°C fokos pamutprogram energiafogyasztása részöltet esetén (kWh)	0,635
Standard 40°C fokos pamutprogram energiafogyasztása részöltet esetén (kWh)	0,630
Energhafogyasztás kikapcsolt állapotban (W)	0,500
Energhafogyasztás bekapcsolva hagyott állapotban (W)	0,700
Éves vízfogyasztás (l) ⁽²⁾	10559
Centrifuga energhatékonyági osztály / A-tól (legmagasabb energhatékonyági fok) G-ig (legalacsonyabb energhatékonyági fok)	B
Maximális centrifugálási sebesség (rpm)	1400
Fennmaradó nedvesség (%)	53
Standard pamutprogram ⁽³⁾	Pamut Eco 60°C és 40°C
Standard 60°C fokos pamutprogram programideje teljes töltet esetén (min)	240
Standard 60°C fokos pamutprogram programideje részöltet esetén (min)	214
Standard 40°C fokos pamutprogram programideje részöltet esetén (min)	214
Bekapcsolva hagyott állapot időtartama (min)	N/A
Mosási/centrifugálási zajszint (dB)	54/76
Beépített	Non
Magasság (cm)	84
Szélesség (cm)	60
Mélység (cm)	59
Nettó súly (±4 kg)	67
Egyszeres vízbemenet / dupla vízbemenet	• / -
• Elérhető	
Elektromos bemenet (V/Hz)	230 V / 50Hz
Teljes áram (A)	10
Összteljesítmény (W)	2200
Fő modellkód	9820
⁽¹⁾ 220 standard mosási ciklus energiafogyasztása 60°C és 40°C fokos standard pamutprogram teljes és részöltete esetén, valamint az alacsony energiafogyasztású módok fogyasztása A tényleges energiafogyasztás a készülék felhasználásától függ.	
⁽²⁾ 220 standard mosási ciklus vízfogyasztása 60°C és 40°C fokos pamutprogram teljes vagy részöltete esetén A tényleges vízfogyasztás a készülék felhasználásától függ.	
⁽³⁾ A címkén és a kézikönyvben található információ a "standard 60°C fokos pamutprogram" és a "standard 40°C fokos pamutprogram" standard programokra vonatkozik és ezek a programok alkalmasak a normál szennyeződésű pamut ruhák tisztítására, továbbá az energia- és vízfogyasztást együttesen figyelembe véve ezek a programok a leghatékonyabbak.	
A változtatás jogát fenntartjuk!	

6. Üzembe helyezés

6.1 Megfelelő helyszín az üzembe helyezéshez



FIGYELMEZTETÉS!

- A sérült készülékek veszélyt jelentenek.
 - A beszerelést megelőzően ellenőrizze a gépet, hogy nincsenek-e rajta sérülések.
 - Amennyiben vannak, ne szerelje be a készüléket.



VIGYÁZAT!

- Soha ne helyezze a készüléket nem megfelelő teherbírású padlófelületre.
 - Ellenkező esetben a gép vagy a padló megsérülhet.
 - A mosógép és a szárítógép összes tömege (teljesen megpakolva és egymásra helyezve) körülbelül 180 kilogramm.
- A terméket ne helyezze üzembe olyan környezetben, ahol a hőmérséklet fagypont alá csökkenhet.
 - Ellenkező esetben a készülék megsérülhet, és eláraszthatja vízzel az épületet.



MEGJEGYZÉS

- A gépet jól szellőző és pormentes környezetben üzemeltesse.
- A beszerelés helyén található elektromos hálózat, csapvíz és szennyvíz csatornák előkészítése minden esetben a vásárló felelőssége. A termék beszerelésével kapcsolatban az előkészületek elvégzése után forduljon a legközelebbi szervizhez.
- Biztosítsa, hogy az üzembe helyezéskor vagy a tisztítási műveletek során végzett mozgatáskor a vízbevezető és a leeresztő csövek, továbbá a tápkábel soha ne hajoljanak meg és törjenek meg.
- Ne helyezzen a mosógép tetejére olyan hőforrásokat, mint például főzőlap, vasaló, sütő, stb. és ne használja őket a terméken.
- A gyártó nem vállal felelősséget a jogosulatlan személyek által végzett javítási munkák miatt bekövetkező károkért.

- a) A terméket szilárd és egyenletes padlófelületen helyezze el.
- b) Soha ne helyezze a terméket szőnyegre.
- c) Ne támassza bútoroknak a készüléket, hagyjon elegendő távolságot, minimum 1,5 cm-t közöttük.
- d) Ne helyezze a készüléket a padlószinttől elemelt platformra.

6.2 A csomagolás eltávolítása



VIGYÁZAT!

- Ehhez a művelethez feltétlenül kérjen segítséget.
 - A művelet sérülésveszélyes.



A csomagolóanyag eltávolításához;

- a) Döntse hátrafelé a készüléket.
- b) A csomagolást a szalag meghúzásával tudja leválasztani.

6.3 A szállításhoz használt biztonsági csavarok eltávolítása



VIGYÁZAT!

- A készülék használatba vétele előtt távolítsa el a szállításhoz használt biztonsági csavarokat.
 - Ellenkező esetben a gép megsérül.

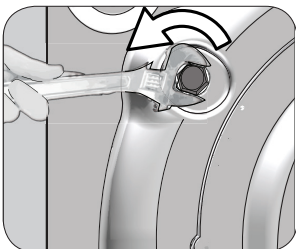

- a) Egy megfelelő (10-es) villáskulcs segítségével lazítsa meg az összes biztonsági csavart, hogy azok szabadon mozogjanak.

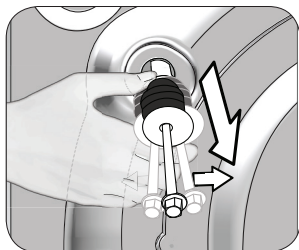

b) Óvatos csavarásokkal távolítsa el őket!

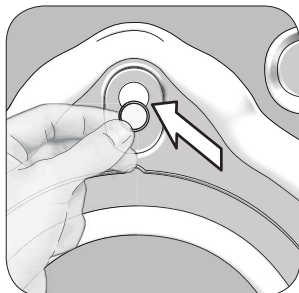

c) A csavarok eltávolítása után zárja le a lyukakat a használati utasítással együtt mellékelt dugókkal.



MEGJEGYZÉS

- A szállításhoz használt biztonsági csavarokat tartsa biztonságos helyen arra az esetre, ha a készüléket ismét mozgatni kellene.
- A készülék mozgatása előtt szállítás során használt biztonsági csavarokat a szétszereléssel ellentétes sorrendben helyezze vissza.

6.4 A vízellátás csatlakoztatása



VIGYÁZAT!

- A gép üzemeltetéséhez a víznyomásnak 1 és 10 bar (0,1 - 1 MPa) közt kell lennie. (A teljesen kinyitott csapból 10-80 liter víznek kell átfolynia percenként.)
 - Magasabb víznyomás esetén iktasson be nyomáscsökkentő szelepet.
- Az új termékhez ne használjon régi vagy használt vízbeömlő tömlőket.
 - Az ugyanis foltos szennyeződést okozhat a mosott ruhán.
- A készülék hideg víz bemenetét ne csatlakoztassa a melegvíz bemenethez.
 - Ilyen esetben a ruhák károsodhatnak, de az is előfordulhat, hogy a készülék átkapcsol biztonsági üzemmódba és nem indul el.

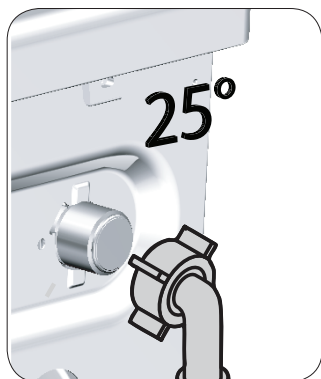

a) A készülékhez mellékelt hálózati vízcső egyenes végét csatlakoztassa a hideg vízcsaphoz, a hajlított végét pedig a készülék hátulján található vízbemeneti nyíláshoz, az ábrán jelzett módon.

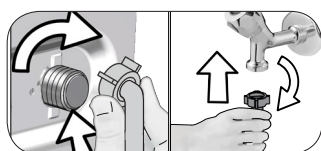

- b) Húzza meg kézzel az anyákat. Az anyák megszorításához soha ne használjon szerszámot.
- c) A csatlakoztatás után nyissa ki teljesen a csapot és ellenőrizze, észlel-e szivárgást a csatlakozási pontokon. Amennyiben szivárgást talál, zárja el a csapot és távolítsa el az anyát. A tömítő ellenőrzését követően gondosan erősítse vissza az anyát. Nyissa ki a csapot, és végezze el ismét az ellenőrzéseket.
- d) Ha a készülék használaton kívül van, tartsa zárva a csapokat.

6.5 A szennyvízcső csatlakoztatása a lefolyóhoz



VIGYÁZAT!

- A vízleeresztő tömlő végét vezesse közvetlenül a szennyvíz-lefolyóhoz, mosdókagylóhoz vagy kádhoz.
- Ne érintse meg a készülékből leeresztett vizet. A víz forró lehet, és égési sérülést okozhat.
- A leeresztő cső végét alaposan rögzítse, hogy az ne mozdulhasson el.

- a) A leeresztő tömlő csatlakoztatása minimum 40 cm, maximum 100 cm magasságban legyen.
- b) A készülék meghibásodhat, ha a leeresztő cső túl közel van a padlóhoz (40 cm-nél alacsonyabban), mivel a készülék így folyamatosan felveszi és leengedi a vizet.
- c) A készülék meghibásodhat, ha a leeresztő cső 100 cm-nél magasabban van elhelyezve, mivel a víz így nem tud kifolyni, és összegyűlik a készülék belsejében.
- Ennek következtében, tartsa be az ábrán megadott magasságokat.

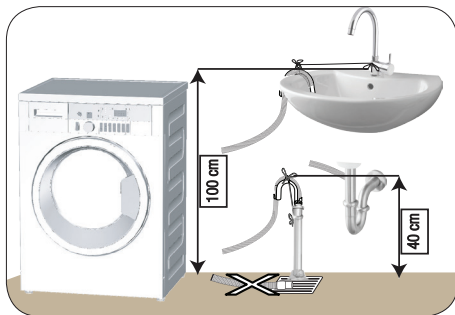

- d) Annak érdekében, hogy a szennyes víz ne folyhasson vissza a készülékbe, és hogy a víz leeresztése könnyű legyen, soha ne merítse bele a tömlőt a piszkos vízbe, illetve ne nyomja 15 cm-nél mélyebbre a leeresztő csomókba. Ha a tömlő túl hosszú, vágja vissza.
- e) A tömlő vége nem tekeredhet meg, nem szabad ráállni és azt a lefolyó és a készülék között nem szabad meghajlítani.
- f) Amennyiben a tömlő hossza túl rövid, csatlakoztasson hozzá egy eredeti hosszabbító tömlőt. A tömlő nem lehet hosszabb 3,2 méternél. Ellenkező esetben a készülék meghibásodhat, mivel így folyamatosan felveszi és leengedi a vizet.

6.6 A lábak beállítása



VIGYÁZAT!

- Állítsa be a lábakat úgy, hogy az a használat helyén ki legyen egyensúlyozva.
 - A lábak beállításával egyensúlyozza ki a gépet.
 - Ellenőrizze a játékot úgy, hogy a gépet a felső átlós éleinél fogva megnyomja.
 - Ellenkező esetben a gép elmozdulhat a helyéről, ami törést, zajt és rezgési problémákat okozhat.
- Ne használjon semmilyen szerszámot a csavarok meglazításához! Ellenkező esetben a csavarok sérülhetnek.

- a) Kézzel lazítsa meg a gép talpán található csavarokat.
- b) Állítsa be a lábat úgy, hogy a termék vízszintesen és stabilan álljon.
- c) Húzza meg ismét a záróanyákat.

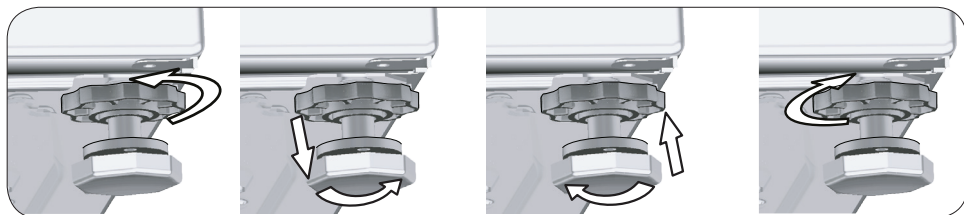

6.7 Elektromos csatlakoztatás



VESZÉLY!

- A sérült tápkábeleket a kijelölt szervizszakemberrel ki kell cseréltetni.

- a) A terméket egy 16A-es biztosítékkal védett, földelt konnektorhoz csatlakoztassa.



MEGJEGYZÉS

- Cégünk nem vállal felelősséget a termék (az országában érvényes jogszabályoknak megfelelő) földelés nélküli használatából eredő károkért.
- Amennyiben a házban található biztosíték vagy megszakító aktuális értéke kevesebb, mint 16 Amper, egy képzett villanyszerelővel szereltesse be egy 16 Amperes biztosítékot.
- Hosszabbítók és többdugaszos aljzatok segítségével ne csatlakoztassa a készüléket.

- b) A csatlakozásnak meg kell felelnie az adott ország nemzeti előírásainak.
- c) A készülék elektromos csatlakozókábel-infrastruktúrájának meg kell felelnie a készülék követelményeinek. Áram-védőkapcsoló használata javasolt.
- d) A tápkábel dugaszának könnyen elérhető helyen kell lennie.
- e) Az „(5.) Műszaki adatok” fejezetben meghatározott feszültségnek egyeznie kell a hálózati feszültséggel.

7. Első használat

7.1 Dob tisztítása



MEGJEGYZÉS

- A dobtisztító programot szennyes nélkül futtassa le.

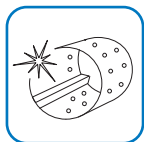

- a) Használja a Dobtisztítás programot.
- b) Állítsa a hőmérsékletet a dobtisztító szeren lévő ajánlott értékre, melyet a jogosult szolgáltatók is meg tudnak Önnek adni.
- c) A program indítása előtt tegyen egy zacskó különleges dobtisztítószeret (ennek hiányában max. 1 teáskanál (100 g) vízkőoldót) a fő mosószera adagolóba. Ha a vízkőoldó tablettá formátumú, akkor tegyen egy tablettát a fő mosószera adagolóba.
- d) Indítsa el a programot.
- e) A program végét követően szárítsa ki a dob belsejét egy tiszta rongydarabbal.











































MEGJEGYZÉS

- Kéthavonta ismételje meg a Dobtisztítás programot.

8. Mosás előkészítése

8.1 A szennyes ruha szétválogatása

- Válogassa szét a ruhákat az anyag, szín, szennyezettségi fok és a megengedett víz hőmérséklet értékek alapján.
- Kövesse a mosási címkéken található utasításokat.
- Ne mossa együtt a színes és fehér ruhákat. Az új és sötét pamut ruhák sok festéket kiereszthetnek magukból.

MOSÁSI SZIMBÓLUMOK											
 Gépi mosási szimbólumok	 Normál mosás	 Nem vasalható	 Érzékeny - könnyen gyűrődő ruhák mosása	 Kézi mosás	 Nem mosható	 Nincs centrifugázás					
	Víz hőmérséklet	Maximális	95°C	70°C	60°C	50°C	40°C	30°C			
	Szimbólum(ok)										
 Szárítási szimbólumok	 Szárítógépben szárítható	 Nem vasalható	 Érzékeny / Kényes szárítás	 Ne szárítsa	 Ne szárítsa	 Ne alkalmazzon szárítástisztítást					
	Szárítási beállítások	 Bármilyen hőmérsékleten	 Magas hőmérsékleten	 Közepes hőmérsékleten	 Alacsony hőmérsékleten	 Melegítés nélkül	 Akassza fel a szárításhoz	 Tértse le a szárításhoz	 Nevelsen akassza fel a szárításhoz	 Árnnyékban térítse le a szárításhoz	 Szárítástisztítással tisztítható
	Vasalás -			 Magas hőmérsékleten vasalja	 Közepes hőmérsékleten vasalja	 Alacsony hőmérsékleten vasalja	 Ne vasalja	 Gőz nélkül vasalja			
Szárász vagy gőzölés			200 °C	150 °C	110 °C						
Maximális hőmérséklet											
 FEHÉRÍTŐ	 Mindenféle fehérítőszer alkalmazható			 Fehérítő (nátrium-hipoklorit) használható	 Fehérítő használata nem engedélyezett			 Csak a klórt nem tartalmazó fehérítők használata engedélyezett			

8.2 A szennyes ruhák előkészítése mosásra

- a) A fémtartozékokkal ellátott ruhadarabok (például merevítések, övcsatok vagy fémgombok) károsíthatják a gépet. Mosás előtt távolítsa el a fém részeket, vagy ezeket a ruhákat mossa mosóhálóban vagy párnahuzatban. Az ilyen típusú ruhák felhevülhetnek a Frissítő és Wash&Wear kiegészítő programban és megsérülhetnek. Ezért az ilyen típusú ruhákat Frissítő programban vagy Wash&Wear kiegészítőfunkcióval nem szabad mosni.
- b) A mosás előtt szedjen ki minden tárgyat a ruhák zsebéből, pl. pénzérmék, tollak, gémkapcsok, majd fordítsa ki a zsebeket.
- c) A kisméretű ruhákat, pl. gyermekzoknikat és nejlonharisnyákat mosóhálóban vagy párnahuzatban mossa.
- d) A függönyöket összenyomás nélkül helyezze a gépbe. Távolítsa el a függöny csipeszeit. Ne mosson tüllöket vagy függönyöket Frissítő programmal vagy a Wash&Wear kiegészítőfunkcióval.
- e) A „gépben mosható”, illetve a „kézzel mosható” termékeket csak a megfelelő programmal mossa. Szárításhoz teregesse ki vagy fektesse vízszintes helyzetbe. Ne mossa őket a Wash&Wear kiegészítőprogramban.
- f) Ha használni szeretné a Wash&Wear segédfunkciót, akkor válassza a leggyorsabb centrifugálási sebességet a mosásnál.
- g) Húzza be a cipzárat, és gombolja be a gombokat.
- h) A csak kézzel mosható, vagy egyéb figyelmeztető címkével ellátott ruhákat csak a megfelelő programmal mossa ki.
- i) A makacs foltokat kezelje megfelelően a mosás előtt.
- j) A nadrágokat és a kényes ruhákat kifordítva mossa.
- k) Az olyan szennyeset, amelyen liszt, mézszópor, tejpor, stb. található, a készülékbe helyezés előtt alaposan rázza ki.

8.3 A szennyes betöltése és kiszedése

- a) Nyissa ki az ajtót.
- b) Ne tömörítse túlságosan össze a készülékbe betöltött szennyeset.
- c) Nyomja be az ajtót, míg egy kattánó hangot nem hall.
- d) Győződjön meg róla, hogy semmi sem csípődött be az ajtónál. A program indításakor az ajtózár automatikusan bekapcsol.
- e) Az ajtó azonnal kinyílik, ha a mosási folyamat véget ért. Ekkor kinyithatja a betöltőajtót. Ha az ajtó nem nyílik, kövesse „A betöltőajtó nem nyitható ki.” pontnál leírt utasításokat a Hibaelhárítás című részben.

8.4 Helyes ruhamennyiség

- A maximálisan mosható ruhamennyiség a szennyes jellegétől, a szennyezettség fokától és a használni kívánt mosási programtól függ.
- A gép a vízmennyiséget automatikusan a behelyezett ruha súlyához igazítja.



FIGYELMEZTETÉS!

- Ügyeljen a 9.3 Programtáblázatban található információkra. Túltöltés esetén a gép mosóteljesítménye csökken. Ezenkívül az erős zaj és a rezgés okozhat problémákat.

Szennyes típusa	Tömeg (g)	Szennyes típusa	Tömeg (g)
Fürdőköpeny	1200	Kéztörölő	100
Textilzsebkendő	100	Női hálókötös	200
Pehelypaplan-huzat	700	Alsónemű	100
Ágytakaró	500	Férfi kezeslábas	600
Párnahuzat	200	Férfi ing	200
Asztalterítő	250	Férfi pizsama	500
Törölköző	200	Blúz	100

8.5 A mosószer használata

8.5.1 Mosószeradagoló fiók

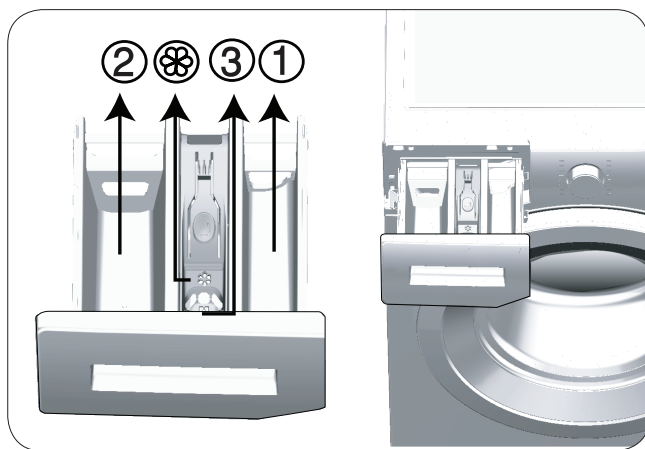

A mosószeradagoló fiók három részből áll:

- (1) előmosáshoz
- (2) főmosáshoz
- (3) öblítéshez
- (☞) ezen felül az öblítő adagolójában egy szifon is található.

8.5.2 Mosószer, öblítő és egyéb tisztítószer

- a) A program kezdete előtt öntsön a gépbe mosószert és öblítőt.
- b) Amennyiben előmosás nélküli programot használ, ne öntsön mosószert az előmosó rekeszbe.
- c) Mosószeres zacskó vagy mosólabda használata esetén soha ne válasszon előmosást használó programot. A mosószeres zacskót vagy a mosólabdát közvetlenül a mosandó ruha közé helyezze.
- d) A program futása alatt soha ne hagyja nyitva a mosószeradagoló fiókot!

8.5.3 A mosószer kiválasztása



VIGYÁZAT!

- Soha ne használjon szappanport.
- Kizárólag mosógépekhez készült mosószert használjon.



MEGJEGYZÉS

- Az alkalmazandó mosószer típusa az anyag jellegétől és színétől függ.

- a) Színes és fehér ruhaneműhöz más-más mosószert használjon.
- b) A kényes ruhákat speciális, kizárólag kényes ruhákhoz használható mosószerral mossa (pl. folyékony mosószer, gyapjúsampon, stb.).
- c) Színes ruhák és paplan mosásakor folyékony mosószert célszerű használni.
- d) A gyapjú ruhákat speciális gyapjú mosószerral mossa.

8.5.4 A mosószer mennyiségének beállítása

- a) A használandó mosószer mennyisége attól függ, hogy mennyi ruhát kell kimosni, mennyire piszkosak a ruhák, illetve milyen a vízkeménység.
- b) Ne használjon a csomagoláson feltüntetett mennyiségnél több mosószert, így elkerülheti a túlzott mértékű habzást, emellett spórolhat és a környezetet is kíméli.
- c) Kisebb mennyiségű és kevésbé koszos ruhákhoz kevesebb mosószert használjon.

8.5.5 Folyékony mosószerek vagy gélek használata

- a) Soha ne feledje el betenni folyékony mosószert kupakot a fő mosószertartóba.
- b) Ha az öblítő besűrűsödött, hígítsa fel vízzel, mielőtt a mosószertartóba töltené.
- b) Ha gél alapú mosószert használ, a mosószert ebbe a kupakba öntse a program elindítása előtt.

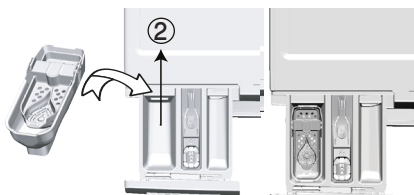

8.5.6 Ha a termék folyékony mosószerekhez való alkatrészrel van szerelve:

- a) Ha folyékony mosószert szeretne használni, húzza a szerkezetet maga felé. A leeső rész elzárja a folyékony mosószert útját.
- b) Ha szükséges, tisztítsa meg a szerkezetet vízzel, akár helyben, akár kivéve.
- c) Ha mosóport használ, akkor a szerkezetet a felső pozícióban kell rögzíteni.

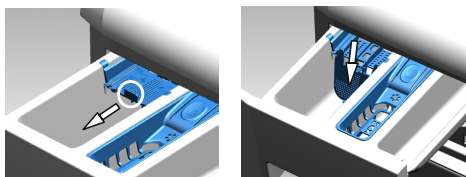

8.5.7 Tablettás és kapszulás mosószerek használata

- a) Ha a tablettás mosószert tartalmazó kapszula, közvetlenül a dobba kell tenni a mosás megkezdése előtt.
- b) A tablettás mosószert a mosószertartó rekeszbe vagy közvetlenül a dobba is behelyezheti.

8.5.8 Öblítő használata

- a) Töltse az öblítőt a mosószer-adagoló fiók öblítő rekeszébe.
- b) Az öblítőt soha ne töltse a (> max <) szint fölé.
- c) Ha az öblítő besűrűsödött, hígítsa fel vízzel, mielőtt a mosószer-adagolóba töltené.



FIGYELMEZTETÉS!

- Ruhái öblítéséhez ne használjon folyékony mosószereket vagy egyéb tisztítószereket, csak mosógépekhez készült öblítőszereket.

8.5.9 Keményítő használata

- a) Töltse be a folyékony vagy por alapú keményítőt az öblítőadagoló rekeszbe, és indítsa el az öblítő programot.
- b) Ne használjon öblítőt és keményítőt egyszerre.
- c) A keményítő használata után futtassa le a dobtisztító ciklust az Első használat című fejezetben leírtak szerint.

8.5.10 Vízkőmentesítő használata

- a) Minden esetben kizárólag mosógéphez készült vízkőmentesítőszert használjon.

8.5.11 Fehérítők használata

- a) Válasszon ki egy programot előmosással. Töltsön fehérítőt az előmosás adagolórekeszébe, miközben a készülék vizet szív fel az előmosás kezdetekor.
- b) Soha ne keverje össze a mosószert és a fehérítőt.
- c) A bőrirritáció elkerülése érdekében nagyon kevés fehérítőszert használjon (50 ml) és öblítse ki alaposan a ruhákat.
- d) Ne öntse a fehérítőt a ruhákra.
- e) Ne használjon fehérítőt színes ruhákhoz.
- f) Oxigén alapú fehérítők esetén alacsony hőmérsékletű programot válasszon.
- g) Az oxigénalapú fehérítők a mosószerrel együtt is alkalmazhatók.

9. Programok és segédfunkciók

9.1 Programválasztás



MEGJEGYZÉS

- Az egyes programok maximális centrifugálási sebessége az adott ruhatípusnak megfelelően korlátozott.
- A program kiválasztásakor mindig vegye figyelembe az anyag típusát, színét, koszosságát és maximális mosási hőmérsékletét.
- Mindig a lehető legalacsonyabb megfelelő hőmérsékletet válassza. Magasabb hőmérsékletű mosás során nagyobb a gép energiafogyasztása.

a) A programválasztó gomb segítségével válassza ki a kívánt programot.

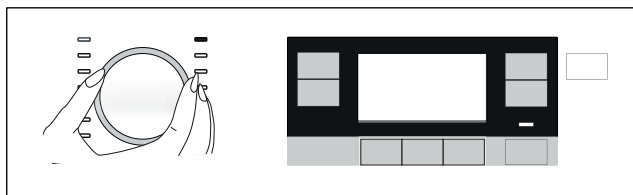

MEGJEGYZÉS

- Ha nem indít el programot vagy amennyiben a program kiválasztása alatt 10 percen belül nem nyom meg egy gombot sem, a készülék automatikusan kikapcsol. A kijelző és az összes jelzőlámpa kikapcsol.
- Ha megnyomja a Be-/kikapcsológombot, akkor az alapértelmezett program adatai megjelennek a kijelzőn.

9.2 Programok



MEGJEGYZÉS

- A mosás típusát és mosási javaslatokat a ruhadarabok címkéjén találja.

• Cottons Eco (Pamut Eco)



Ezt a programot használja a normál szennyezettségű, tartós pamutból és vászonzól készült ruhákhoz. Bár a mosási idő hosszabb, mint az összes többi program esetében, komoly energia- és vízmegtakarítást biztosít. A tényleges vízhőmérséklet eltérhet a megállapított mosási hőmérséklettől. Amennyiben kevesebb ruhát rak be a gépbe (pl. a betölthető mennyiség felét, vagy kevesebbet), a program bizonyos szakaszainak időtartama automatikusan lerövidülhet. Ebben az esetben az áram- és vízfogyasztás csökken és a mosás gazdaságosabbá válik.



MEGJEGYZÉS

- A tényleges vízhőmérséklet eltérhet a megállapított mosási hőmérséklettől.

• Cottons (Pamut)



Ezzel a programmal moshatja ki a tartós pamut anyagú ruhaneműit (pl. lepedők, ágynemű, törölközők, fürdőköntösök, alsónemű stb.). Ha megnyomja a „Gyorsmosás” gombját, az intenzív mosásnak köszönhetően hatékony mosási teljesítményt érhet el annak ellenére, hogy a program időtartama jelentősen rövidebb. Ha a „Gyorsmosás” gombját nem nyomja meg, kiváló mosási és öblítési teljesítményt érhet el erősen szennyezett ruháinál is.

• Synthetics (Szintetikus)



Ezzel a programmal szintetikus anyagú ruhaneműket (pl. ingeket, blúzokat, szintetikus/pamut vagy szöveteket stb.) moshat ki. Ha megnyomja a „Gyorsmosás” gombját, a mosás időtartalma jóval rövidebb lesz, és mosási teljesítmény is magas lesz. Ha a „Gyorsmosás” gombját nem nyomja meg, kiváló mosási és öblítési teljesítményt érhet el erősen szennyezett ruháinál is.

• Woollens / Hand Wash (Gyapjú / kézi mosás)



Használja a gyapjú/kényes ruhanemű mosásához. Válassza ki a ruhák címkéjén feltüntetettnek megfelelő hőmérsékletet. A ruhákat igen kíméletesen mossa, hogy azok ne károsodjanak. Az érzékeny anyagból készült, max. 2 kg tömegű függönyöket ezzel a programmal mossa. Ha fehérebb függönyöket szeretne, használjon folteltávolítót vagy mosóport.



APPAREL CARE

E mosógép gyapjú programját a gépben mosható gyapjúneműk mosása vonatkozásában a „The Woolmark Company” jóváhagyta, feltéve, hogy a ruhák mosása a termék címkén található, valamint a mosógép gyártója által kiadott utasításoknak megfelelően történik. M1325
Az Egyesült Királyságban, Írországban, Hongkongban és Indiában a Woolmark védjegy egyben tanúsító védjegy is.

• Hygiene+ (Higiénia+)



Ez a program anti-allergén, higiénikus mosást, magas hőmérsékleti szintet, intenzív és hosszú mosási időt igénylő ruhákhoz (babaruhák, ágyneműk, alsóneműk stb.) használható. A nagyfokú higiéniairól a hosszabb melegítési idő és a kiegészítő öblítési lépés gondoskodik.

- A programot a „VDE” intézet 20°C -os hőmérséklet-opció kiválasztásával tesztelte és tanúsította, hogy a program hatékonyan távolítja el a baktériumokat és a penészt.
- A programot a „The British Allergy Foundation” (Allergy UK) a 60°C-os opció kiválasztásával tesztelte és tanúsította, hogy a program a baktériumok és a penész mellett hatékonyan távolítja el az allergén anyagokat is.



Az Allergy UK a British Allergy Association márkanéve. A jóváhagyási pecsétet azzal a céllal alkották meg, hogy javaslataival segítse az embereket a termékkel kapcsolatban, hogy az korlátozza / csökkenti / eltávolítja az allergéneket, és jelentősen csökkenti az allergének mennyiségét olyan környezetben, ahol allergiás betegek élnek. Célja tehát, hogy biztosítékot adjon arról, hogy a termékek tudományos teszteken és vizsgálatokon mentek át annak érdekében, hogy mérhető eredmények születhessenek.

• Dark Care / Jeans (Sötét ruhák / Farmer)



Ezzel a programmal őrizheti meg sötét ruhái és farmerei színét. A program a különleges mozgásának köszönhetően még alacsony hőmérsékleten is magas mosási teljesítményt nyújt. Kifejezetten sötét ruhákhoz való folyékony mosószer vagy gyapjúmosószer használatát javasoljuk. Kényes, pl. gyapjút tartalmazó ruháit ne mossa ezzel a programmal.

• Outdoor / Sports (Kültéri / Sport)



Ezzel a programmal moshatja pamut/szintetikus vegyes anyagokat vagy vízlepergető borítással (pl. gore-tex) rendelkező kültéri- és sportruháit. Különleges forgómozgásainak köszönhetően biztosítja ruháinak gyengéd tisztítását.

• Spin+Drain (Centrifugálás+Leeresztés)



Ezt a programot használja a gépben lévő víz leeresztésére.

• Rinse (Öblítés)



Ezt a programot akkor használja, ha külön szeretne öblíteni és keményíteni.

• Shirts (Ingek)



Ezzel a programmal moshatók a pamut, a szintetikus és a vegyes anyagú ingek is. Csökkenti a gyűrődéseket. Ha megnyomja a „Gyorsmosás” gombját, akkor az előkezelési algoritmus lesz végrehajtva.

- Vigye fel az előkezelő szert közvetlenül a ruhákra vagy adagolja a mosószerezrel együtt amikor a gép elindul, hogy vizet vezessen el a fő mosórekeszből. Így sokkal rövidebb idő alatt ugyanolyan teljesítményt érhet el, mint a normál mosásnál. Ráadásul megnő az ingek élettartama is.

• Mix 40



E program segítségével a pamut és a szintetikus ruhákat szétválogatás nélkül, együtt moshatja.

• Gentle Care (Kényes)



Ez a program a kényes ruhaneműk pl. pamut/szintetikus vegyes kötött ruhák vagy harisnyák mosására alkalmas. Ez a program kíméletesebb mosási műveletet alkalmaz. Azokat a ruhákat, amelyeknek szeretné megőrizni a színét, mossa 20 fokon vagy válassza ki a hidegmosás opciót.

• Daily Express / Xpress Super Short (Napi expressz / Expressz rövid)



Ezzel a programmal az enyhén koszos és foltnélküli pamut ruhák moshatók ki gyorsan. Ha megnyomja a „Gyorsmosás” gombot, akkor a program időtartama 14 percre csökken. Így legfeljebb 2 (két) kg ruhát moshat ki.

• StainExpert (Foltmester)



A készülék rendelkezik egy különleges folteltávolító programmal is, amely a lehető leghatékonyabban távolítja el a különböző folt típusokat. Ezt a programot kizárólag tartós, színtartó pamut ruhák mosásához használja. Ne mosson vele kényes és színeresztő ruhákat. Mosás előtt ellenőrizze a ruhák címkéit (javasoljuk olyan pamut ingekhez, nadrágokhoz, rövidnadrágokhoz, pólókhoz, babaruhákhoz, pizsamákhoz, kötényekhez, asztalterítőkhöz, ágyneműkhöz, lepedőkhöz, fürdő- és strandtörölközőkhöz, zoknikhoz, és alsóneműkhöz, melyek alkalmasak magas hőmérsékletű és hosszú idejű mosáshoz). A mosást 3 különböző csoportba tartozó, 24 különböző típusú foltokhoz használhatja, melyeket moshat a „Gyorsmosás” gomb megnyomásával is. Az alábbiakban találja azoknak a foltoknak a típusait, melyeket gyorsmosással moshat. A kiválasztott folt típustól függően a különleges program beállítja az öblítés tartási idejét, a mosás intenzitását, és a mosási és öblítési időt.

Az alábbiakban találja azoknak a foltoknak a típusait, melyeket gyorsmosással moshat:

Ha a gyorsmosás nincs kiválasztva	Izzadság
	Szennyezett gallér
	Ételmaradék
	Majonéz
	Salátaöntet
	Smink
	Gépolaj
Bébiétel	

Ha a „Gyorsmosás” gombot egyszer nyomja meg	Vér
	Csokoládé
	Puding
	Fű
	Sár
	Tojás
	Vaj
	Curry

Ha a „Gyorsmosás” gombot kétszer nyomja meg	Tea
	Kávé
	Gyümölcslé
	Ketchup
	Vörösbor
	Keményítő
	Lekvár
	Szén

- Válassza ki a feltöltőprogramot.
- A fentiek közül válassza ki az eltávolítani kívánt szennyeződéstípust, majd nyomja meg a „Gyorsmosás” gombot. További információért lásd a Programbeállítások fejezetet.
- Alaposan olvassa el a ruhadarabok mosási címkéjét, és ellenőrizze, hogy a megfelelő hőmérsékletet és forgási sebességet állította be.

• Down Wear (Piumino)



Használja ezt a programot olyan, tollat tartalmazó kabátok, mellények, dzsekik stb. mosására, amelyek „géppel mosható” jelzéssel vannak ellátva. A speciális centrifugálási profilnak köszönhetően biztosítja van, hogy a víz eléri a tollak közötti levegőréseket.

• Refresh (Frissítés)



Ezzel a programmal azokból a ruhákból távolíthatja el a szagokat, melyeket csak egyszer viseltek és nem foltosak. A ruhák frissítése meleg levegővel történik.

9.3 Programtáblázat

HU					Kiegészítő funkció					
Programok		Max betöltés (kg)	Vízfogyasztás (l)	Energiafogyasztás (kWh)	Max. sebesség***	Előmosás	Extra öblítés	Tisztítás & Visselés	Gyűrődésgátlás+	Választható hőmérséklet-tartomány °C
Cottons	90	8	94	2,40	1400	•	•	•	•	Hideg-90
	60	8	94	1,70	1400	•	•	•	•	Hideg-90
	40	8	92	0,85	1400	•	•	•	•	Hideg-90
	20	8	92	0,55	1400	•	•	•	•	Hideg-90
Cottons Eco	60**	8	54	0,965	1400					Hideg-60
	60**	4	44	0,635	1400					Hideg-60
	40**	4	43	0,630	1400					Hideg-60
Synthetics	60	3	65	1,20	1200	•	•	•	•	Hideg-60
	40	3	63	0,78	1200	•	•	•	•	Hideg-60
Daily Xpress / Xpress Super Short	90	8	69	2,10	1400		•	•	•	Hideg-90
	60	8	69	1,05	1400		•	•	•	Hideg-90
	30	8	66	0,15	1400		•	•	•	Hideg-90
Daily Xpress / Xpress Super Short + Express	30	2	36	0,15	1400		•	•	•	Hideg-90
Mix 40	40	3,5	71	0,80	1200	•		•	•	Hideg-40
Woollens / Hand Wash	40	1,5	52	0,46	1200		•			Hideg-40
Gentle Care	40	3,5	52	0,58	800		•			Hideg-40
Down Wear	60	2	84	0,80	1000		•			Hideg-60
Outdoor / Sports	40	3,5	52	0,40	1200	•				Hideg-40
Dark Care / Jeans	40	3,5	83	0,85	1200	•	*	•	•	Hideg-40
StainExpert	60	4	85	1,50	1400	•				30-60
Shirts	60	3	59	1,10	800	•	•	•	•	Hideg-60
Hygiene+	90	8	110	2,30	1400		*	•		20-90
Refresh	-	1	1	0,22	-			*		-
Dobtisztítás	70	-	72	2,15	600			*		70



• : Választható.

* : Automatikusan kiválasztott funkciók, nem törölhetők.

** : Energiacímke program (EN 60456 Ed.3)

*** : Ha a gép maximális centrifugázási sebessége alacsonyabb, mint ez az érték, akkor csak a maximális centrifugázási sebességet lehet kiválasztani.

- : Tekintse meg a program leírását a maximális ruhamennyiséget illetően.

** A „Pamut Gazdaságos 40°C” és a „Pamut Gazdaságos 60°C” standard programok. Ezek a programok „40°C pamut standard program” és „60°C pamut standard program” néven ismertek, és a kijelzőn mint   szimbólumok szerepelnek.



MEGJEGYZÉS

- A víz- és az energiafogyasztás a víznyomás, a vízkeménység és a hőmérséklet, a környezeti hőmérséklet, a szennyes típusa és mennyisége, a kiválasztott kiegészítő funkciók és a tápfeszültség ingadzásai függvényében a fenti táblázatban jelzettől eltérhet.
- A mosási idő a gép kijelzőjén látható a program kiválasztása közben. A gépbe helyezett szennyes mennyiségétől függően 1-1,5 órás különbség lehet a kijelzőn mutatott időtartam és a mosási ciklus tényleges időtartama között. Az időtartam rövidesen a mosás elindítása után automatikusan frissül.
- A segédfunkció választhatóságát a gyártó módosíthatja. A gyártó eltávolíthatja a meglévő funkciókat, illetve más funkciókat adhat hozzá.
- „A gyártó fenntartja a jogot a táblázatban megadott programok és segédfunkciók módosítására. Miközben e változtatások nem módosítják a gép teljesítményét, az egyes programlépések és azok időtartama változhat.”

Indikatív értékek a szintetikus programokhoz (HU)

	Töltő súly (kg)	Vízfogyasztás (l)	Energiafogyasztás (kWh)	Program időtartama (perc) *	Maradék nedvességtartalom (%) ** ≤ 1000 rpm	Maradék nedvességtartalom (%) ** > 1000 rpm
Szintetikus 60	3	65	1,20	115/150	45	40
Szintetikus 40	3	63	0,78	115/150	45	40

* A program Ön által kiválasztott mosási ideje a gép kijelzőjén látható. Előfordulhat, hogy a tényleges mosási idő némiképp eltér a kijelzőn látható értéktől.

• A maradék nedvességtartalom-értékek a kiválasztott centrifugálási sebesség szerint eltérőek lehetnek **

9.4 Segédfunkció választása



MEGJEGYZÉS

- Ha a jelenlegi programhoz nem választható segédfunkciót próbál kiválasztani, a megfelelő segédfunkció kijelző lámpája nem fog villogni és hangfigyelmeztetés hallható. A választható funkciókat világító keret jelzi.
- Ha második segédfunkcióként olyat választ ki a gép elindítása előtt, amelyik összeférhetetlen az elsővel, akkor az első segédfunkció törlődik és csak a második marad aktív.
- Olyan segédfunkciót nem lehet kiválasztani, mely összeférhetetlen a főprogrammal. (Lásd: „Program- és fogyasztási táblázat”)
- Egyes programokhoz olyan segédfunkciók tartoznak, amelyeket egyidejűleg kell működtetni. E funkciók nem törölhetők. Az ilyen segédfunkció kerete nem, csak a belső terület világít.

- a) A program megkezdése előtt válassza ki a kívánt segédfunkciót.
- b) A kiválasztott segédfunkció jelzőfénye kigyullad.

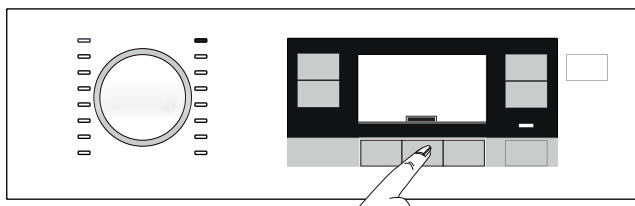

MEGJEGYZÉS

- A mosás elindulását követően az aktuális programnak megfelelő segédfunkciókat választhat ki. Amennyiben a mosási program már elérte azt a pontot, ahol segédfunkció nem választható ki, hangfigyelmeztetés lesz hallható.

9.4.1 Segédfunkciók

• Előmosás

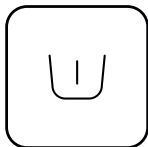

Előmosás csak erősen szennyezett ruhanemű esetén ajánlott. Előmosás nélkül energiát, vizet, mosószert és időt spórolhat.

• Extra öblítés



E funkció lehetővé teszi a gép számára, hogy a főmosást követő öblítésen túl egy külön öblítést is elvégezzen. Ily módon az érzékeny bőrűek (csecsemők, allergiás személyek stb.) számára minimálisra csökkenthető a ruhákon maradó mosószert mennyisége.

• Tisztítás & Viselés



Ennek a kiválasztásával a program végén forró levegő alkalmazásával a ruhák viselésre készek lesznek.



NOT

- Ha ez a funkció van kiválasztva, a maximális töltet 1 kg.
- Ha a funkciót egyszer megnyomják, a funkció kiválasztása aktív lesz. Másodszori és harmadszori megnyomásra az idő csökken. Ha a töltet kisebb, mint 1 kg, csökkenteni lehet az időt.
- Ennek a funkciónak a kiválasztása a vele együtt kiválasztott program legnagyobb centrifugálási fordulatszámára kapcsol. Ha a kiválasztott program más, a maximálisnál alacsonyabb fordulatszámait szeretné kiválasztani, akkor ez a funkció deaktiválásra kerül.

9.4.2 Lásd a „Funkciók és programok kiválasztása a funkciógombok 3 másodpercig történő nyomva tartásával” című résznél

• Dobtisztítás



VIGYÁZAT!

- Ez nem egy mosási program. Kizárólag karbantartási célokat szolgál.
- Ne indítsa el ezt a programot, ha bármi van a gépben. Ellenkező esetben a gép érzékeli, hogy a dob nem üres, és leállítja a programot.



Ezt a programot az 1. kiegészítő gomb 3 másodpercen keresztül megnyomásával lehet kiválasztani.

Rendszeresen futtassa ezt a programot a gép megtöltése nélkül (havonta vagy kéthavonta) a dob megtisztításához. A jobb eredmény érdekében tegyen mosógépekben használatos vízkőoldó port a „2”-es rekeszbe. Ez a program tartalmaz egy szárító lépést, amely a dobtisztító lépés után fut le, hogy kiszáítsa a gép belsejét.

• Gyűrődésgátlás+



Ezt a funkciót úgy lehet kiválasztani, hogy megnyomja a 3. kiegészítő funkciót és nyomva tartja 3 másodpercig és a releváns művelethez tartozó program-követő fény bekapcsol.

Ha ki van választva a program végén szellőzteti a szennyest legfeljebb 8 óráig a gyűrődések elkerülése érdekében. A programot le tudja állítani és ki tudja venni a mosott ruhát a bármikor 8 órás időtartam alatt. Nyomja meg a funkció választó gombot vagy a gép ki/bekapcsoló gombot a funkció törléséhez. A program-követő fény égve fog maradni, amíg a funkció nincs törölve vagy a művelet be nem fejeződik. Ha a funkciót nem lehet törölni a soron következő mosási ciklusokban is aktív lesz.

• Gyerekzár

Annak érdekében, hogy a gyermekek ne piszkálhassák a készüléket, használja a gyerekzárát. Ezzel elkerülhető, hogy a gyermekek módosításokat végezzenek egy futó programon.



MEGJEGYZÉS

- A készüléket a Be-/kikapcsoló gombbal lehet be- és kikapcsolni, ha a gyerekzár aktív. A készülék ismételt bekapcsolásakor a program onnan folytatódik, ahol az le lett állítva.

A gyerekzár aktiválása:



- Tartsa lenyomva 3 másodpercig a Segédfunkció 2 gombot.
- A programválasztás kijelzője visszaszámol 3-tól.
- A programválasztás kijelzőjén megjelenik a „szimbólum”.

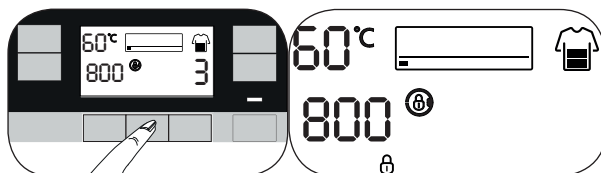

A gyerekzár kikapcsolása:

- Tartsa lenyomva 3 másodpercig a Segédfunkció 2 gombot.
- A programválasztás kijelzője visszaszámol 3-tól.
- A programválasztás kijelzőjéről eltűnik a „szimbólum”.

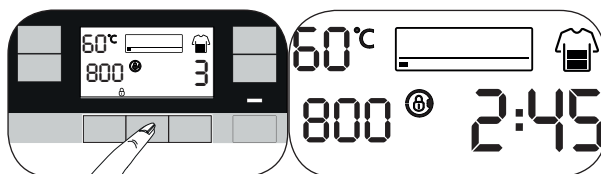

10. Program beállítása

10.1 Hőmérséklet kiválasztása



- Egy adott program kiválasztásakor a kijelzőn megjelenik egy hőmérsékleti érték, amely ahhoz a programhoz ajánlott.
- A hőmérséklet csökkentéséhez nyomja meg a Hőmérséklet beállítógombját. A hőmérséklet így fokozatosan csökkenthető.
- A hőmérséklet a „Hideg” beállítás után visszalép a lista elejére, azaz a programnak megfelelő legmagasabb hőmérsékletre.

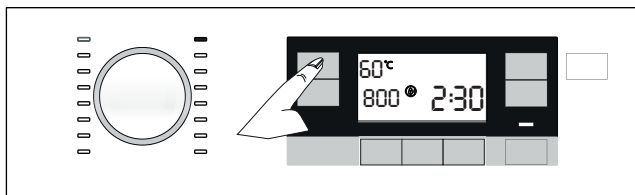

10.2 Centrifugázási sebesség kiválasztása

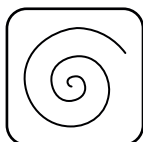

- Egy új program kiválasztásakor az adott programhoz tartozó ajánlott centrifugázási sebesség látható lesz a kijelzőn.
- A sebesség csökkentéséhez nyomja meg a Centrifugázás sebesség beállítógombját. Így a sebesség fokozatosan csökken.
- A gomb ismételt megnyomására megjelenik a programnak megfelelő legmagasabb sebesség.

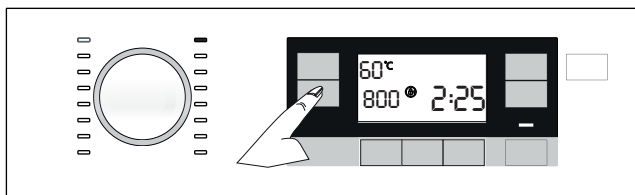

- Az „Öblítés-tartás” és „Nincs centrifugázás” beállítások a sebességfokozatok után jelennek meg.

• Öblítés-tartás



Ha a program végeztével nem veszi ki azonnal a ruhákat, akkor kiválaszthatja az öblítés tartása funkciót, ezzel a ruhák az utolsó öblítévízben maradnak és megelőzhető a ruhák meggyűrődése, amikor nincs víz a gépben. Amennyiben a folyamat után centrifugázás nélkül kívánja leeresztani a vizet, nyomja meg a Start / Szünet gombot. A program ezután folytatódik, és befejezi a víz leeresztését.

Ha a vízben tartott szennyest szeretné kicentrifugázni, akkor állítsa be a centrifugázás sebességét, majd nyomja meg a Start / Szünet gombot. A program ekkor folytatódik. A vizet a gép leereszti, a ruhákat kicentrifugázza, és a program végig lefut.

• Nincs centrifugázás



Használja ezt a funkciót, ha nem akarja centrifugázni a ruhákat a program végén.

10.3 Gyorsmosás funkció (Rapido)

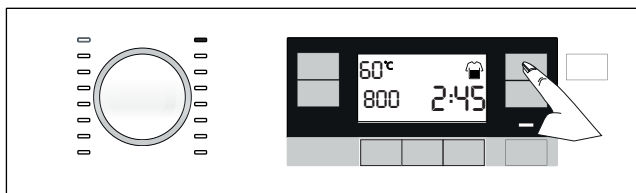

A program kiválasztása után a program idejének lerövidítéséhez nyomja meg a gyorsmosás beállítógombját. Egyes programok esetében a mosási idő több mint 50%-kal lerövidíthető. Ennek ellenére jó mosási teljesítmény érhető el, mert megváltozott az algoritmus.

Bár ez programonként eltérő, a gyorsmosás funkciógombjának az egyszeri megnyomásával a program futási ideje egy bizonyos szintre lecsökken, ha pedig a gombot ismét megnyomja, az idő a minimális szintre csökken.

A jobb mosási teljesítmény elérése érdekében ne használja a gyorsmosási funkciót, ha erősen szennyeződött ruhákat mos.

A gyorsmosási gombbal akkor csökkentse le a mosási időt, ha a ruhanemű enyhén vagy mérsékelten szennyeződött.



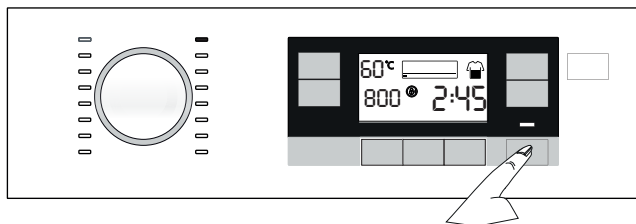

10.4 A program elindítása

- A program elindításához nyomja meg a Start / Szünet gombot.
- A program indulását jelző programjelző lámpa felkapcsol.



10.5 Programfázisok

- Az alábbi szimbólumok jelennek meg a programkövető kijelzőn a program elindítása után.

-  - Mosás
-  - Öblítés
-  - Centrifugázás
-  - Vége
-  - Gyűrdésgátlás+ (Amint a megfelelő funkciót kiválasztotta, ez a szimbólum kigyullad és égve marad addig, míg vissza nem vonja. Lásd a „Funkciók és programok kiválasztása a funkciógombok 3 másodpercig történő nyomva tartásával” című résznel)

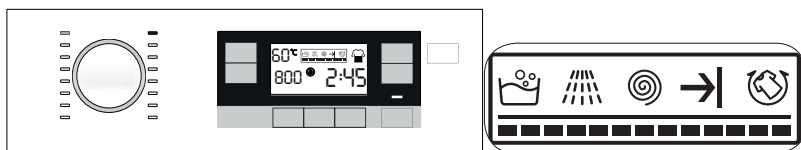

MEGJEGYZÉS

- Ha a készülék nem tud vizet felvenni, a kijelzőn a „Nincs víz” szimbólum jelenik meg. A program fázisai ekkor nem folytatódnak.



10.6 Program vége



- a) Ha a program a végéhez ér, a képernyőn a „Befejezés” szimbólum jelenik meg.

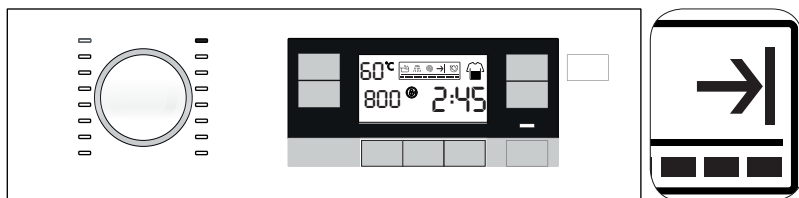

MEGJEGYZÉS

- Ha 10 percig nem nyomja meg egyik gombot sem, a készülék automatikusan kikapcsol. A kijelző és az összes jelzőlámpa kikapcsol.
- Ha megnyomja a Be- / Kikapcsoló gombot, a már befejeződött programlépések megjelennek a kijelzőn.

- b) Szedje ki a ruhákat a készülékből.
- c) A termék kikapcsolásához tartsa lenyomva a Be-/kikapcsológombot 3 másodpercig.
- d) Zárja el a készülékhez csatlakoztatott csapot.
- e) Húzza ki a készüléket a konnektorból.

11. Programopciók

11.1 A befejezési idő beállítása



MEGJEGYZÉS

- A Befejezési idő aktiválásakor ne használjon folyékony mosószert tartócsésze nélkül. Fennáll a ruhák elszíneződésének veszélye.
- A Befejezési idő kiválasztását követően a képernyőn megjelenő időtartam a befejezési időből plusz a kiválasztott program időtartamából tevődik össze.



- a) A Befejezési idő funkció segítségével a program elindítása akár 24 órával is eltolható. A Befejezési idő gombjának megnyomását követően a kijelzőn megjelenik a program befejeződésének becsült ideje. A Befejezési idő beállításakor a Befejezési idő kijelzője világít.

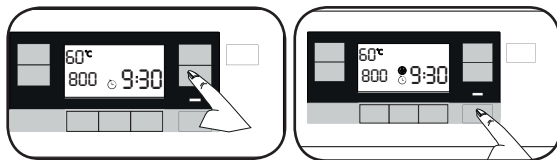

- b) Nyissa ki a betöltőajtót, tegye be a ruhákat és adja hozzá a mosószert stb.
- c) Válassza ki a mosási programot, a hőmérsékletet, a centrifugázási sebességet, és ha szükséges, a segédfunkciókat.
- d) A Befejezési idő gombjának megnyomásával válassza ki a kívánt befejezési időt. A Befejezési idő kijelzője világít.
- e) Csukja be a betöltőajtót.
- f) Nyomja meg a Start / Szünet gombot. Az idő visszaszámlálása elkezdődik. A kijelzőn látható hátralévő idő közepén lévő „:” szimbólum elkezd villogni, és a betöltőajtó zárja aktiválódik.



MEGJEGYZÉS

- A Start / Szünet gomb megnyomása után 10 másodperccel a készülék készenléti módba kapcsol, ha az ajtót nem csukják be, és a Befejezési idő beállításának szimbóluma, illetve a Start / Szünet gomb elkezd villogni.

Ruhák betöltése a Befejezési idő visszaszámlálásának végén.

- Nyomja meg a Start / Szünet gombot.
- A betöltőajtó kinyílik, az ajtó szimbóluma a kijelzőn pedig kialszik.
- Nyissa ki a betöltőajtót, és helyezze be a ruhákat a gépbe.
- Csukja be a betöltőajtót.
- Nyomja meg a Start / Szünet gombot.

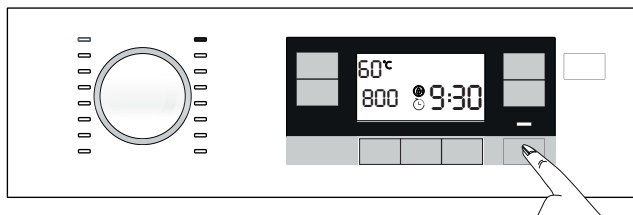

11.1.1 Befejezési idő bellítésának törlése

- Ha törölni szeretné a Befejezési idő funkciót, nyomja meg a Be-/kikapcsológombot 3 másodpercig a gép ki- és bekapcsolásához.

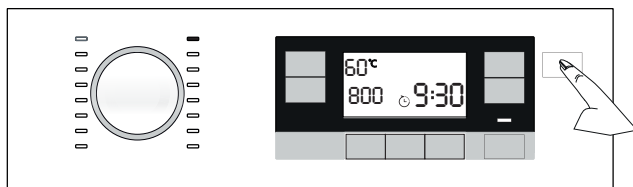

11.2 A gép készenléti üzemmódba állítása és ruhák hozzáadása

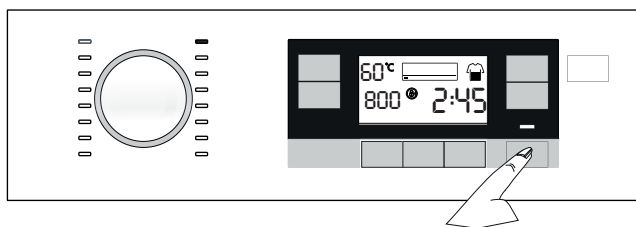

- A program futtatása közben a gép szünet üzemmódba kapcsolásához nyomja meg a Start/Szünet gombot.
- A Start/Szünet jelzőfénye és a programfázis jelzőfénye elkezdnek villogni.

- c) Ha a gépben lévő víz szintje megfelelő, az ajtó kioldódik, majd kinyílik, ekkor hozzáadhat ruhákat. A kijelzőn az ajtó szimbóluma kialszik, az ajtózár pedig kioldódik.
- d) A ruhák betöltése után csukja be az ajtót, majd nyomja meg a Start/Szünet gombot ismét, ekkor a mosási folyamat folytatódik.
- e) Amennyiben a Start/Szünet gomb megnyomásakor a gépben lévő vízszint nem megfelelő, az ajtózár nem oldható ki, az ajtózár szimbóluma pedig égve marad a kijelzőn.



MEGJEGYZÉS

- Ha a gépben lévő víz hőmérséklete meghaladja az 50°C-ot, az ajtózár biztonsági okokból még abban az esetben sem oldható ki, ha a víz szintje megfelelő.

11.3 Program megszakítása

- a) Tartsa lenyomva a Be- / Kikapcsológombot 3 másodpercig.



MEGJEGYZÉS

- Ha megnyomja a Be- / Kikapcsoló gombot miközben a gyerekszár be van kapcsolva, a program nem törlődik. Először a gyerekszárat kell kikapcsolni. Lásd A gyerekszár kikapcsolása című részt.
- Ha a program törlése után ki szeretné nyitni a mosógép ajtaját, de erre nincs mód, mert a készülékben lévő víz szintje a betöltőajtó nyílása fölé ér, akkor fordítsa a Programválasztó gombot Szivattyúzás+Centrifugálás programra és eressze le a készülékben található vizet.

- b) A programválasztás kijelzője visszaszámol: „3, 2, 1”.
- c) A program törlődik.

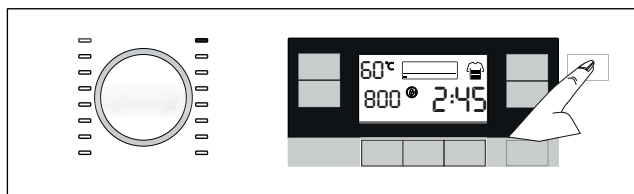

12. További funkciók

12.1 A hangjelzés be- és kikapcsolása

- Tartsa lenyomva 3 másodpercig a Segédfunkció 1 és 2 gombokat a hangjelzés be- vagy kikapcsolásához.
- A programválasztás kijelzője visszaszámol: „3, 2, 1”.
- Ha a hangjelzés be van kapcsolva, gombnyomásra kikapcsol, és fordítva.

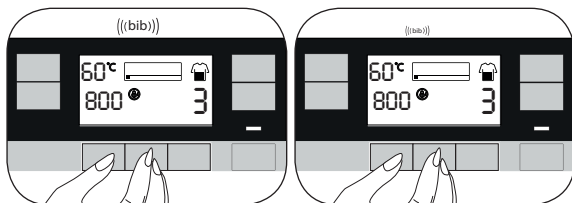

12.2 A betöltőajtó zárja



- Nyomja meg a Start / Szünet gombot az ajtó biztonságos lezárásához bármely művelet megkezdése után.
- Az ajtó nem fog kinyílni, ha a készülékben elég víz van, hogy kiömljön az ajtó kinyitásakor.
- Az ajtó zárva szimbólum akkor jelenik meg, amikor betöltőajtó zárva van.

12.2.1 A betöltőajtó kinyitása áramkimaradás esetén:



MEGJEGYZÉS

- Áramkimaradás a betöltőajtó kézi segítségével történő kinyitásához használja a szivattyúszűrő fedele alatti vésznyitó kart.



FIGYELMEZTETÉS!

- Ügyeljen arra, hogy ne legyen víz a gépben, hogy a betöltőajtó kinyitásakor a víz ne folyhasson ki.

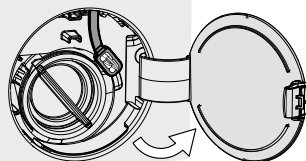

a) Nyissa ki a szivattyú szűrőjének a fedelét.

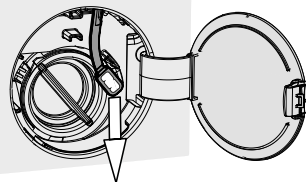

b) Oldja ki a betöltőajtó vésznyitó karját a szűrőfedél hátsó részén.

c) A betöltőajtó kinyitásához húzza meg lefelé a betöltőajtó vésznyitó karját egyszer. A betöltőajtó kinyitása után illessze vissza a betöltőajtó vésznyitó karját a helyére.

d) Amennyiben a betöltőajtó nem nyílik ki, próbálja meg a kart még egyszer lefelé húzni.

13. Karbantartás és tisztítás

13.1 A mosószeres fiók tisztítása



MEGJEGYZÉS

- Tisztítsa meg rendszeresen a mosószertartót (4-5 menetenként) annak érdekében, hogy ne rakódjon le benne a mosópor.
- Amennyiben a víz és az öblítő keveréke a normálisnál nagyobb mértékben kezd összegyűlni a lágyító tartórekeszében, akkor a szifont ki kell tisztítani.



- a) Az öblítőtartó rekesz szifonját nyomja meg a ponttal jelölt részen, majd húzza maga felé a mosószertartó rekeszt, és végül távolítsa el azt.
- b) Az eltávolításhoz emelje fel a szifon hátsó részét az ábrán látható módon.
- c) Mossa ki a mosószertartó fiókot majd a szívócsövet bő, langyos vízzel a kádban. Hogy a keze ne érintkezzen a mosószermaradványokkal, használjon keféét és viseljen védőkesztyűt.
- d) A tisztítás után helyezze vissza a szifont, majd tegye vissza a fiókot a helyére.

13.2 A betöltőajtó tisztítása



- a) Minden mosás után ellenőrizze, hogy nem maradt-e idegen anyag a dobben.
- b) Amennyiben a lenti képen látható lyukak eltömődnek, egy fogpiszkáló segítségével tisztítsa ki őket.
- c) Az idegen anyagok a dob rozsdásodását okozhatják. A dob felületén lévő foltok megtisztításához használjon rozsdamentes acélhoz kifejlesztett tisztítószert.
- d) Soha ne használjon fém dörzsít vagy keféet. Ezek kárt tehetnek a festett, krómozott és a műanyag felületekben.

13.3 A gép és a vezérlőpanel tisztítása

- a) Szükség esetén szappanos vízzel vagy nem korrozív, gyenge gél mosogatószerrel mossa le a készülék külsejét, majd egy száraz, puha ruhával törölgesse át.
- b) A vezérlőpanel tisztításához kizárólag puha, száraz ruhát használjon.

13.4 A vízbeeresztő szűrők tisztítása

Az egyes vízbeömlő szelepek végein (a készülék hátulsó részén) és az egyes bemeneti víztömlők végén (ahol azok a csaphoz vannak kapcsolva) szűrők találhatók. Ezek a szűrők megakadályozzák, hogy idegen anyagok és szennyeződés kerülhessen a vízbe, majd azon keresztül a készülékbe. Az elszennyeződött szűrőket meg kell tisztítani.

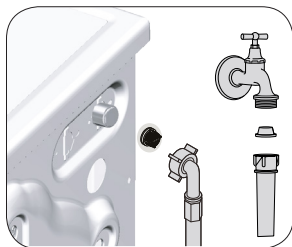

- a) Zárja le a csapokat.
- b) Távolítsa el a vízbeeresztő csövek anyáit, hogy hozzáférjen a vízbeeresztő szelepek szűrőihöz. Tisztítsa meg őket egy erre alkalmas kefével. Ha a szűrők nagyon piszkosak lennének, vegye ki azokat harapófogóval, és így tisztítsa meg őket.
- c) Vegye ki a bemeneti víztömlők lapos végén található szűrőket a tömítésekkel együtt, majd alaposan tisztítsa meg őket folyóvízben.
- d) A tömítéseket és a szűrőket óvatosan illessze vissza a helyére, majd kézzel húzza meg a tömlőanyákat.

13.5 A szivattyú szűrőjének tisztítása



FIGYÉZAT!

- A szivattyú szűrőjén fennakadt idegen anyagok kárt tehetnek a gépben, vagy zajossá tehetik a gép működését.
- A fagypont alatti hőmérsékletnek kitett területeken a csapokat el kell zárni, a csöveket el kell távolítani, és a készülékben maradt vizet le kell engedni, ha a készüléket nem használják.



MEGJEGYZÉS

- Minden használat után zárja el a vízcsapot, melyre a beömlő cső csatlakozik.

A készülék szűrőrendszere megakadályozza, hogy a mosóvíz leeresztése közben gombok, pénzérmék, szövetfoszlányok és más szilárd anyagok eltömítsék a szivattyú propellerét. Ily módon a víz akadály nélkül távozhat és a szivattyú tovább marad működőképes.

Amennyiben a készülék nem szivattyúzná le a vizet, akkor a szivattyú szűrője eltömíthető. A szűrőt háromhavonta, vagy akkor kell megtisztítani, ha az eltömíődik. A szivattyú szűrőjének kitisztításához a vizet előbb le kell szivattyúzni.

13.5.1 Szennyezett szűrők tisztítása



VIGYÁZAT!

- A készülékben a víz hőmérséklete akár a 90°C-ot is elérheti. A forrázás kockázatának elkerülése érdekében a szűrőt csak azután szabad megtisztítani, hogy a gépben lévő víz lehűlt.

- a) Húzza ki a készüléket a konnektorból.
- b) Nyissa ki a szűrőt.

Nyissa ki a szűrőt.

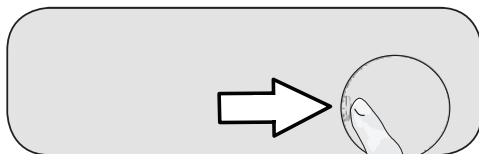

- c) A víz leeresztéséhez kövesse az alábbi utasításokat.
 - Helyezzen egy nagyobb edényt a szűrő elé, amely képes felfogni a szűrőből kiömlő vizet.
 - Lazítson a szivattyú szűrőjén az óramutató járásával ellenkező irányba forgatva, amíg a víz el nem kezd kiömleni belőle. Irányítsa a kiömlő vizet a szűrő elé helyezett edénybe. Egy rongy segítségével felitathatja az esetlegesen kiömlött vizet.
 - Fordítsa el és vegye ki a szivattyúszűrőt, amint a készülékben lévő összes víz kifolyt.

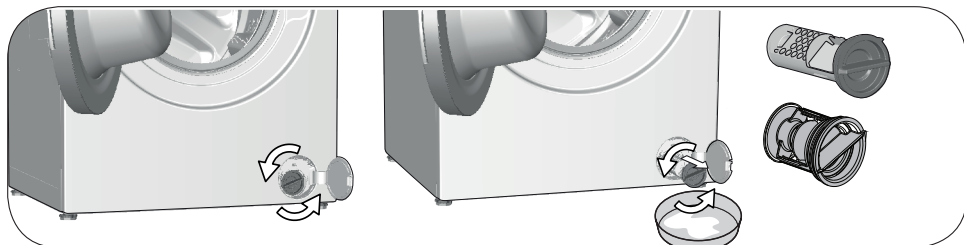

- d) Tisztítsa ki a maradványokat és az esetleges szövegszálakat a szűrőből.
- e) Helyezze be a szűrőt.
- f) Zárja le a szűrőfedelelet.

14. Hibaelhárítás

Probléma	Ok	Megoldás
A betöltőajtó bezárását követően a program nem indul el.	Nem lett lenyomva a Start / Szünet / Törlés gomb. A készülék túlterhelése megnehezítheti az ajtó becsukását.	<ul style="list-style-type: none"> • Nyomja meg a Start / Szünet / Törlés gombot. • Csökkentse a betöltött ruha mennyiségét és győződjön meg arról, hogy az ajtó megfelelően csukódik-e.
A program nem indítható el vagy nem választható ki.	A készülék önvédelmi üzemmódra kapcsolta magát valamilyen közműprobléma miatt (feszültség, víznyomás stb. következtében).	<ul style="list-style-type: none"> • A készülék kikapcsolásakor és ismételt bekapcsolásakor a program törlődik. Tartsa lenyomva a Be- / Kikapcsoló gombot 3 másodpercig.
A termék belsejében víz van.	A gyártás során végzett minőségellenőrzési folyamatot következtében víz maradt a gépben.	<ul style="list-style-type: none"> • Ez nem hiba; a víz nem tesz kárt a készülékben.
A készülék nem szív vizet.	A csap el van zárva.	<ul style="list-style-type: none"> • Nyissa meg a csapokat.
	A vízbeeresztő tömlő megtekeredett.	<ul style="list-style-type: none"> • Igazítsa meg a tömlőt.
	A vízbeeresztő szűrő eltömődött.	<ul style="list-style-type: none"> • Tisztítsa meg a szűrőt.
A készülék nem ereszti le a vizet.	A vízleeresztő tömlő eldugult vagy megtekeredett.	<ul style="list-style-type: none"> • Tisztítsa meg vagy egyenesítse ki a tömlőt.
	A szivattyúszűrő eltömődött.	<ul style="list-style-type: none"> • Tisztítsa meg a szivattyú szűrőjét.
A készülék rázkódik vagy zajos.	A készülék egyenetlenül áll.	<ul style="list-style-type: none"> • A lábak beállításával egyensúlyozza ki a készüléket.
	Kemény tárgy került a szivattyú szűrőjébe.	<ul style="list-style-type: none"> • Tisztítsa meg a szivattyú szűrőjét.
	A szállításnál használatos biztonsági csavarok nincsenek eltávolítva.	<ul style="list-style-type: none"> • Távolítsa el a szállításnál használt biztonsági csavarokat.
	Túl kevés ruha van a készülékben.	<ul style="list-style-type: none"> • Helyezzen több ruhát a készülékbe.
	Túl sok ruha van a mosógépben.	<ul style="list-style-type: none"> • Vegyen ki a készülékből pár ruhadarabot, vagy rendezze el a ruhákat egyenletesen.
	A készülék nekinyomódik egy merev tárgynak.	<ul style="list-style-type: none"> • Ügyeljen arra, hogy a készülék ne nyomódjon neki semminek.
Víz szivárog a készülék aljából.	A vízleeresztő tömlő eldugult vagy megtekeredett.	<ul style="list-style-type: none"> • Tisztítsa meg vagy egyenesítse ki a tömlőt.
	A szivattyúszűrő eltömődött.	<ul style="list-style-type: none"> • Tisztítsa meg a szivattyú szűrőjét.
A készülék röviddel a program kezdete után megállt.	A gép az alacsony feszültség miatt állt meg ideiglenesen.	<ul style="list-style-type: none"> • A feszültség normális szintre való visszaállását követően a készülék ismét működni fog.
A felvett vizet a készülék rögtön leereszti.	A leeresztőtömlő nincs a megfelelő magasságban.	<ul style="list-style-type: none"> • Csatlakoztassa a vízleeresztő tömlőt a használati útmutatóban megadottak szerint.

Probléma	Ok	Megoldás
Mosás közben nem látható víz a készülékben.	A víz a készülék nem látható részében gyűlik össze.	<ul style="list-style-type: none"> • Ez nem hiba.
A betöltőajtó nem nyitható ki.	A készülékben lévő vízszint miatt az ajtózár aktiválva van.	<ul style="list-style-type: none"> • A Szivattyúzás vagy a Centrifugálás program lefuttatásával eressze le a vizet.
	A készülék melegíti a vizet vagy centrifugálási fázisban van.	<ul style="list-style-type: none"> • Várja meg a program végét.
	Az ajtó a rá nehezedő nyomás hatására elakadhat.	<ul style="list-style-type: none"> • Fogja meg az ajtó fogantyúját, és előre-hátra mozgatva nyissa ki az ajtót.
	Ha nincs áram, a készülék ajtaja nem nyílik.	<ul style="list-style-type: none"> • A betöltőajtó kinyitásához nyissa fel a szivattyúsűrű fedelét és húzza meg a fedél hátsó részén található vésznyitó kart. Ld. „A betöltőajtó kinyitása áramkimaradás esetén”
	Biztonsági okokból kifolyólag előfordulhat, hogy a mosógép ajtaja nem nyílik.	<ul style="list-style-type: none"> • Ha a program befejezése után az ajtó továbbra sem nyílik ki miközben a Wash&Wear funkció be van kapcsolva, ez amiatt lehet, mert a mosógépnek le kell húlnie biztonsági okokból kifolyólag.
A mosás a használati útmutatóban megadottnál hosszabb ideig tart. (*)	Alacsony a víznyomás.	<ul style="list-style-type: none"> • A kevesebb vízmennyiség miatt bekövetkező gyenge mosásminőség elkerülése érdekében a készülék megvárja, amíg elegendő vizet tud vételezni. Ezért a mosási idő meghosszabbodik.
	Alacsony feszültség.	<ul style="list-style-type: none"> • Ha a feszültség alacsony, a gyenge mosási eredmény elkerülése érdekében a mosási idő meghosszabbodik.
	Alacsony a beömlő víz hőmérséklete.	<ul style="list-style-type: none"> • Hideg évszakokban a víz felmelegítéséhez több idő szükséges. Az is lehetséges, hogy a gyenge mosási eredmény elkerülése érdekében több időre van szükség.
	Megnőtt az öblítések száma és/vagy az öblítővíz mennyisége.	<ul style="list-style-type: none"> • A megfelelő öblítés érdekében a készülék megnöveli az öblítővíz mennyiségét és szükség esetén plusz öblítést iktat be.
	Lehet, hogy túl sok mosószert tett a gépbe, ami fokozott mértékű habzást eredményezett, ezért bekapcsolt az automatikus habelnyelő rendszer.	<ul style="list-style-type: none"> • Ügyeljen a mosószert megfelelő mennyiségére.

Probléma	Ok	Megoldás
A program időzítője nem számol vissza. (Kijelzővel ellátott modelleknél) (*)	Vízfelvételnél az időzítő leállhat.	<ul style="list-style-type: none"> Az időzítő addig nem kezd el visszaszámolni, amíg a készülék fel nem szívta a szükséges mennyiségű vizet. A készülék egészen addig vár, amíg elegendő mennyiségű víz kerül bele, hogy ezzel elkerülhető legyen a rossz mosási eredmény. Az időzítő ezután folytatja csak a visszaszámlálást.
	Melegítéskor az időzítő leállhat.	<ul style="list-style-type: none"> Az időzítő addig nem számol vissza, amíg a készülék el nem éri a kívánt hőmérsékletet.
	Centrifugázáskor az időzítő leállhat.	<ul style="list-style-type: none"> Ha a dobban egyenetlenül van elrendezve a szennyes, akkor bekapcsolhat az egyenetlenül elrendezett szennyest érzékelő automatikus rendszer.
A program időzítője nem számol vissza. (*)	A készülékben lévő ruhák nincsenek egyenletesen elrendezve.	<ul style="list-style-type: none"> Ha a dobban egyenetlenül van elrendezve a szennyes, akkor bekapcsolhat az egyenetlenül elrendezett szennyest érzékelő automatikus rendszer.
A készülék nem kapcsol centrifugálásra. (*)	A készülékben lévő ruhák nincsenek egyenletesen elrendezve.	<ul style="list-style-type: none"> Ha a dobban egyenetlenül van elrendezve a szennyes, akkor bekapcsolhat az egyenetlenül elrendezett szennyest érzékelő automatikus rendszer.
	Ha a víz nincs teljesen leszívattyúzva, a készülék nem centrifugál.	<ul style="list-style-type: none"> Ellenőrizze a szűrőt és a vízleeresztő tömlőt.
	Lehet, hogy túl sok mosószert tett a gépbe, ami fokozott mértékű habzást eredményezett, ezért bekapcsolt az automatikus habelnyelő rendszer.	<ul style="list-style-type: none"> Ügyeljen a mosószert megfelelő mennyiségére.
A mosási teljesítmény gyenge: A ruhák elszűrkülnek. (**)	A használt mosószert mennyisége hosszú ideig nem volt elegendő.	<ul style="list-style-type: none"> Használjon a vízkeménység és a szennyes ruha alapján ajánlott mennyiségű mosószert.
	Hosszú ideig alacsony hőmérsékleten történt a mosás.	<ul style="list-style-type: none"> Válassza a mosandó ruháknak megfelelő hőmérsékletet.
	Elégtelen mennyiségű mosószert használata kemény víz esetén.	<ul style="list-style-type: none"> Ha a víz kemény és nem használ elegendő mosószert, akkor a szennyeződés rátapad a ruhákra és ez idővel a ruhák elszűrkülésével jár. A már bekövetkezett elszűrkülést nehéz kiküszöbölni. Használjon a vízkeménység és a szennyes ruha alapján ajánlott mennyiségű mosószert.
	Túl sok mosószert használata.	<ul style="list-style-type: none"> Használjon a vízkeménység és a szennyes ruha alapján ajánlott mennyiségű mosószert.

Probléma	Ok	Megoldás
A mosási teljesítmény gyenge: A foltok megmaradnak, vagy a ruhák nem lesznek fehérek. (**)	Elégtelen mennyiségű mosószer használata.	• Használjon a vízkeménység és a szennyes ruha alapján ajánlott mennyiségű mosószer.
	Túl sok ruha van a mosógépben.	• Ne töltsen túl a készüléket. A „Program és fogyasztási táblázat” szerinti mennyiségeket töltsen be.
	Rossz program és hőmérséklet lett kiválasztva.	• A mosandó ruháknak megfelelő programot és hőmérsékletet válasszon ki.
	Nem megfelelő mosószer használata.	• A készülékhez megfelelő, eredeti mosószerrel használjon.
	Túl sok mosószer használata.	• A mosószerrel a megfelelő rekeszbe tegye. A fehérítőt és a mosószerrel ne keverje össze egymással.
A mosási teljesítmény gyenge: A ruhán olajfoltok jelentek meg. (**)	Nem került sor a dob rendszeres tisztítására.	• A dobot rendszeresen tisztítsa meg.
A mosási teljesítmény gyenge: A ruhák kellemetlen szagot árasztanak. (**)	Az alacsonyabb hőmérsékleten és/vagy rövid programokkal történő folyamatos mosás eredményeként a dobon szag- és baktérium-lerakódás jött létre.	• Minden mosás után hagyja félig nyitva a mosószeres fiókot és a betöltőajtót. Így nem alakulhat ki a gépben a baktériumok számára kedvező nedves környezet.
A ruhák színe kifakult. (**)	Túl sok ruhát töltött be.	• Ne töltsen túl a készüléket.
	A használt mosószer nyirkos.	• A mosószereket páramentes környezetben, elzárva tárolja és ne tegye ki azokat szélsőséges hőmérsékletnek.
	Magasabb hőmérséklet lett kiválasztva.	• A ruha fajtájának és szennyezettségi fokának megfelelő programot és hőmérsékletet válasszon ki.
A ruhák összemertek, kifakultak, elkoptak, vagy megsérültek.	Előfordulhat, hogy program nem alkalmazható az ilyen típusú ruhákhoz.	• Ellenőrizze a mosandó ruhák mosócímkejét a ruháknak megfelelő program kiválasztásakor és ne használjon Wash&Wear funkciót olyan ruhák esetén, amelyeket nem szabad szárítani.
A gép nem öblít megfelelően.	Nem megfelelő a használt mosószer mennyisége, márkája és tárolása.	• Használjon a mosógépnek és a ruháknak megfelelő mosószerrel. A mosószereket páramentes környezetben, elzárva tárolja és ne tegye ki azokat szélsőséges hőmérsékletnek.
	Rossz rekeszbe tette a mosószerrel.	• Ha a mosószerrel az előmosás rekeszében teszi, noha előmosás nincs kiválasztva, akkor a készülék ezt a mosószerrel használja fel az öblítés és lágyítás lépései során. A mosószerrel a megfelelő rekeszbe tegye.
	A szivattyúsűrű eltömődött.	• Ellenőrizze a szűrőt.
	A vízleeresztő tömlő meghajlott.	• Ellenőrizze a tömlőt.

Probléma	Ok	Megoldás
A mosás után a ruhák merevek/ kemények lesznek. (**)	Elégtelen mennyiségű mosószer használata.	<ul style="list-style-type: none"> A vízkeménységnek nem megfelelő mennyiségű mosószer használata idővel azzal jár, hogy a ruhák merevekké, keményekké válnak. Használjon a vízkeménységnek megfelelő mennyiségű mosószert.
	Rossz rekeszbe tette a mosószert.	<ul style="list-style-type: none"> Ha a mosószert az előmosás rekeszébe teszi, noha előmosás nincs kiválasztva, akkor a készülék ezt a mosószert használja fel az öblítés és lágyítás lépések során. A mosószert a megfelelő rekeszbe tegye.
	A mosószer összekeveredett az öblítővel.	<ul style="list-style-type: none"> Ne keverje össze az öblítőt és a mosószert. Forró vízzel mossa ki és tisztítsa meg a fiókot.
A ruháknak más az illata, mint az öblítőnek. (**)	Rossz rekeszbe tette a mosószert.	<ul style="list-style-type: none"> Ha a mosószert az előmosás rekeszébe teszi, noha előmosás nincs kiválasztva, akkor a készülék ezt a mosószert használja fel az öblítés és lágyítás lépések során. Forró vízzel mossa ki és tisztítsa meg a fiókot. A mosószert a megfelelő rekeszbe tegye.
	A mosószer összekeveredett az öblítővel.	<ul style="list-style-type: none"> Ne keverje össze az öblítőt és a mosószert. Forró vízzel mossa ki és tisztítsa meg a fiókot.
Mosószer-lerakódás a mosószeres fiókban. (**)	A mosószer nedves fiókba került.	<ul style="list-style-type: none"> A mosószer adagolása előtt törölje ki a fiókot.
	A mosószer nyirkossá vált.	<ul style="list-style-type: none"> A mosószereket páramentes környezetben, elzárva tárolja és ne tegye ki azokat szélsőséges hőmérsékletnek.
	Alacsony a víznyomás.	<ul style="list-style-type: none"> Ellenőrizze a víznyomást.
	Az előmosáshoz szükséges víz vételezésekor a főmosás rekeszében lévő mosószer nedves lett. Eltömődtek a mosószeres rekeszen lévő lyukak.	<ul style="list-style-type: none"> Ellenőrizze a lyukakat és tisztítsa meg őket, ha eltömődtek.
	Gond van a mosószeres fiók szelepeivel.	<ul style="list-style-type: none"> Forduljon a szervizhez.
	A mosószer összekeveredett az öblítővel.	<ul style="list-style-type: none"> Ne keverje össze az öblítőt és a mosószert. Forró vízzel mossa ki és tisztítsa meg a fiókot.
	Nem került sor a dob rendszeres tisztítására.	<ul style="list-style-type: none"> A dobot rendszeresen tisztítsa meg.

Probléma	Ok	Megoldás
Túl sok hab képződik a készülékben. (**)	Nem a mosógéphez megfelelő mosószereket használja.	• Használjon a mosógéphez megfelelő mosószereket.
	Túl sok mosószert használata.	• Csak az elégséges mennyiségű mosószert használja.
	A mosószert tárolása nem volt megfelelő.	• A mosószert zárt és száraz helyen tárolja. A túl meleg helyek nem alkalmasak a tárolásra.
	Egyes hálós textúrájú ruhák, pl. túll anyag esetében erőteljes a habképződés.	• Az ilyen szennyes esetében kevesebb mosószert használjon.
	Rossz rekeszbe tette a mosószert.	• A mosószert a megfelelő rekeszbe tegye.
	A készülék korán használja az öblítőt.	• Gond lehet a szelepekkel vagy a mosószertartó fiókkal. Forduljon a szervizhez.
Habzik a mosószertartó.	Túl sok a mosószert.	• Tegyen 1 evőkanál öblítőt fél liter vízbe, és öntse ezt a mosószertartó fő mosórészébe.
		• Tegye be a programnak megfelelő mennyiségű mosóport és a "Programtáblázat" című részben meghatározott maximális betöltési mennyiséget. Kiegészítő vegyszerek (pl. folteltávolítók, fehérítők stb.) esetén kevesebb mosószert kell használni.
A program lejárt után a ruha nedves marad. (*)	Lehet, hogy túl sok mosószert tett a gépbe, ami fokozott mértékű habzást eredményezett, ezért bekapcsolt az automatikus habelnyelő rendszer.	• Ügyeljen a mosószert megfelelő mennyiségére.
Wash&Wear funkció esetén a kimosott ruhák a program lejárt után is nedvesek maradnak.	Túl sok ruha van a mosógépben.	• Wash&Wear funkciónál maximum 1 kg ruhaneműt töltsön a mosógépbe.
	A funkció nincs bekapcsolva.	• A mosási program kiválasztása után ellenőrizze, hogy a Wash&Wear funkció be van-e kapcsolva.

(*) Ha a ruhák nincsenek arányosan elosztva a készülékben, a készülék és annak környezete védelme érdekében a centrifugálás nem indul el. Ilyenkor a szennyeset át kell rendezni, majd el kell indítani a centrifugázást.

(**) Nem került sor a dob rendszeres tisztítására. A dobot rendszeresen tisztítsa meg.



VIGYÁZAT!

- Ha az itt közöltek segítségével sem tudja elhárítani a problémát, akkor forduljon a viszonteladóhoz vagy a hivatalos márkaszervizhez. Soha ne próbálja saját maga megjavítani a hibásan működő készüléket.



www.beko.com