

beko

Szárító

Használati útmutató



B5T89243W

CE

HU

2960313746_HU/ 17-03-23.(17:56)



Kedves Vásárló,

Kérjük, olvassa el ezt az útmutatót a termék használata előtt!

Köszönjük, hogy Beko terméket választott. Szeretnénk, ha az optimális hatékonyságot érné el ezzel a kiváló minőségű termékkel, amelyet a legkorszerűbb technológiával gyártottunk. Használat előtt feltétlenül olvassa el, és értse meg ezt az útmutatót, illetve a kiegészítő dokumentációt.

Tartsa be az összes figyelmeztetést és információt. Így megvédeheti magát és a terméket is az esetleges károktól.

Tartsa meg a kézikönyvet. Ha az egységet továbbadja, akkor ezt az útmutatót is adja át az egységgel együtt.

Szimbólumok és megjegyzések

A felhasználói kézikönyvben az alábbi szimbólumokat használjuk:



Veszély, amely halált vagy sérülést okozhat



Olvassa el a kézikönyvet



Fontos információk vagy hasznos tanácsok



Figyelmeztetés forró felületekre



Figyelmeztetés áramütés veszélyére



Figyelmeztetés UV-sugárzásra



Figyelmeztetés forrázás ellen



A nemzeti rendelkezéseknek megfelelően a termék csomagolása újrahasznosítható anyagokból készült.



Figyelmeztetés tűzveszélyre

FIGYELMEZTETÉS Veszély, amely anyagi kárt okozhat a termékben vagy a környezetében

1. Biztonsági utasítások.....	5
1.1 Rendeltetésszerű használat	5
1.2 Gyermek, veszélyeztetett személyek és háziállatok biztonsága.....	5
1.3 Elektromos biztonság	6
1.4 Biztonságos szállítás.....	7
1.5 Biztonságos üzembe helyezés	7
1.6 Biztonságos használat	9
1.7 Biztonságos karbantartás és tisztítás	11
1.8 Biztonságos megvilágítás	11
2. Környezetvédelmi utasítások.....	12
2.1 WEEE irányelvnek való megfelelés és a termék megsemmisítése	12
2.2 Csomagolási információ	12
2.3 Szabványmegfelelési és vizsgálati információk / EU-megfelelési nyilatkozat	12
3 Az Ön szárítógépe	13
3.1 Műszaki adatok	13
3.2 Általános megjelenés	14
3.3 Szállítás hatóköre	14
4 Üzembe helyezés	15
4.1 Megfelelő elhelyezés	15
4.2 A szállítási biztonsági felszerelések eltávolítása	15
4.3 A vízleeresztő tömlő csatlakoztatása a gőzfunkciójú termékekhez.....	16
4.4 A lábak beállítása.....	17
4.5 A szárítógép mozgatása	17
4.6 A zajjal kapcsolatos figyelmeztetés	17
4.7 A megvilágítás izzójának cseréje	17
5 Előkészítés.....	18
5.1 Szárítógépben szárítható ruhák	18
5.2 Szárítógépben nem szárítható ruhák.....	18
5.3 A szárítandó ruhanemű előkészítése.....	18
5.4 Teendők az energiatakarékosság érdekében	18
5.5 Megfelelő terhelés.....	19

6 A termék működtetése	20
6.1 Kezelőpanel.....	20
6.2 Szimbólumok	20
6.3. A szárítógép előkészítése	20
6.4 Programkiválasztás és fogyasztási táblázat.....	21
6.5 Kiegészítő funkciók.....	24
6.6 Figyelmeztető jelzések	24
6.7 A program indítása	25
6.8 Gyerekzár	25
6.9 A program módosítása indítás után	25
6.10 Program törlése.....	26
6.11 Program vége.....	26
6.12 Illat funkció	26
6.13 A gőz programok általános leírása	26
6.14 HomeWhiz funkció	27
7 Karbantartás és tisztítás	29
7.1 Szálszűrők (belső és külső szűrők) / A rakodóajtó belső felületének tisztítása ...	29
7.2 A szenzor tisztítása	30
7.3 A víztartály leeresztése.....	30
7.4 A kondenzátor tisztítása.....	31
8 Hibaelhárítás.....	33

1. Biztonsági utasítások

Ez a szakasz a személyi sérülések vagy anyagi károk elkerüléséhez szükséges biztonsági utasításokat tartalmazza.

- Cégünk nem vállal felelősséget azokért az esetleges károkért, amelyek ezen utasítások be nem tartása esetén jelentkezhetnek.
- A telepítési és javítási műveleteket mindig hivatalos szerviz végezze.
- Csak eredeti pótalkatrészeket és tartozékokat használjon.
- Csak akkor javítsa meg vagy cserélje ki a termék valamelyik alkatrészét, ha azt a használati útmutató egyértelműen meghatározza.
- Ne módosítsa a terméket.



1.1 Rendeltetésszerű használat

- A terméket kizárólag otthoni használatra tervezték. Kereskedelmi felhasználásra nem alkalmas.
- A termék kültéri használatra nem alkalmas.
- Ne telepítse és ne üzemeltesse a terméket olyan helyen, ahol fennáll a fagyás lehetősége és/vagy ahol ki van téve a külső elemeknek. A szivattyúba vagy a tömlőkbe belefagyott víz károsodást okozhat.
- A termék csak vízzel mosott és szárítógéppel biztonságosan szárítható és szellőztethető ruhák szárítására és szellőztetésére használható.



1.2 Gyermekek, veszélyeztetett személyek és háziállatok biztonsága

- Ezt a terméket 8 éves és annál idősebb gyermekek, valamint fejletlen fizikai, érzékszervi vagy mentális képességekkel rendelkező vagy tapasztalatlan és gyakorlatlan személyek akkor használhatják, ha felügyelet alatt állnak vagy utasításokat kaptak a készülék biztonságos használatára és a veszélyekre vonatkozóan. Ne engedje, hogy gyermekek a készülékhez nyúljanak. Gyermekek felügyelet nélkül nem végezhetnek tisztítási és karbantartási műveleteket.
- 3 év alatti gyermekek felügyelet nélkül ne tartózkodjanak a termék közelében.

- Az elektromos termékek veszélyesek a gyermekekre és a háziállatokra. Gyermekek és háziállatok ne játsszanak a termékkel, ne másszanak fel rá, illetve bele.
- A termék ajtaját akkor is tartsa zárva, ha nem használja. Gyermekek vagy háziállatok bezáródhatnak a termék belsejébe és megfulladhatnak.
- A tisztítási és karbantartási műveleteket gyermekek felügyelet nélkül nem végezhetik.
- A csomagolóanyagokat tartsa távol gyermekektől. Sérülés- és fulladásveszély.
- A termékhez használt összes adalékanyagot tartsa távol a gyermekektől.
- A termék leselejtezése előtt vágja el a tápkábelt, és tegye tönkre a betöltőajtót.



1.3 Elektromos biztonság

- A terméket ne csatlakoztassa üzembe helyezés, karbantartás, tisztítás, javítás és szállítás során.
- Ha a tápkábel megsérült, akkor azt az esetleges veszélyek elkerülése végett csak hivatalos szerviz cserélheti ki.
- Ne dugja be a tápkábelt a termék alá vagy a készülék hátuljába. Ne tegyen nehéz tárgyakat a tápkábelre. A tápkábel ne törjön meg, ne szoruljon be és ne érintkezzen semmilyen hőforrással.
- A termék üzemeltetéséhez ne használjon hosszabbítót, elosztót vagy adaptert.
- A termék nem működtethető külső kapcsolón, például időzítőn keresztül, és nem csatlakoztatható olyan áramkörhöz, amelyet rendszeresen szerszámmal nyitnak és zárnak.
- A dugasznak könnyen hozzáférhetőnek kell lennie. Ha ez nem lehetséges, akkor az elektromos berendezésen rendelkezésre kell álljon egy olyan mechanizmus, amely megfelel az elektromos áram szabályoknak és lekapcsol minden kapcsolót a hálózatról (biztosíték, kapcsoló, főkapcsoló stb.).
- Ne érintse meg a csatlakozó dugót nedves kézzel.

- A készülék kábelének kihúzásakor ne a tápkábelt, hanem a dugót fogja meg.



1.4 Biztonságos szállítás

- Szállítás előtt húzza ki a terméket a hálózathoz, ürítse ki a víztartályt, és ha van, távolítsa el a vízvezető csatlakozókat.
- Ez a termék nehéz, ne kezelje egyedül.
- Tegye meg a szükséges óvintézkedéseket, hogy a termék ne essen le és boruljon fel. Szállítás közben a termék ne ütközzön semmivel és ne essen le.
- Ne mozgassa a terméket a mozgatható részeinél (például a rakodójáratnál) fogva.
- A terméket álló pozícióban mozgassa. Ha nem lehet álló helyzetben mozgatni, akkor előlről jobb oldalra döntve szállítsa.



1.5 Biztonságos üzembe helyezés

- A termék üzembe helyezése előtt győződjön meg arról, hogy a villanszerelés és a vízvezetés megfelelő, ehhez ellenőrizze a használati útmutatóban található információkat. Ha ezek nem alkalmasak a telepítéshez, hívjon szakképzett villanszerelőt és vízvezeték-szerelőt, hogy szükség szerint rendezze a közműveket. Ezeket a műveleteket a vevő végzi el.
- A telepítés előtt ellenőrizze, hogy a termék nincs-e megsérülve. Ha sérült, a készülék nem telepíthető.
- Ne távolítsa el az állítható talpat.
- Helyezze a terméket sima és kemény felületre és állítsa be az állítható lábakkal.
- A termék és a padló közötti hézagot ne szűkítse le például szőnyeggel, fadarabokkal vagy textíliával. A termék talpa alatti szellőzőnyílásokat nem szabad szőnyeggel elzárni.
- A terméket úgy kell üzembe helyezni, hogy a szellőzőnyílások ne legyenek elzárva.
- A terméket pormentes, jól szellőző helyiségbe telepítse.

- Ne telepítse a terméket gyúlékony és robbanásveszélyes anyagok közvetlen közelébe, és működés közben ne tartson gyúlékony és robbanásveszélyes anyagokat a termék közelében.
- A terméket ne helyezze ajtóval, tolóajtóval szembe, ahol a termék rakodóajtóját nem lehet teljesen kinyitni, illetve olyan csuklópántos ajtó mögé, ahol a termék csuklópántja az ajtó pántjának ütődhet.
- A terméket olyan helyre telepítse, ahol az időszakos karbantartás és tisztítás könnyen elvégezhető.
- A terméket hátsó felületével a fal felé helyezze el (fűtőberendezéses modellek esetén).
- A termék elhelyezésekor ügyeljen arra, hogy a hátsó fal ne érintkezzen semmilyen kiálló tárggyal (vízcsap, konnektor stb.).
- A terméket úgy helyezze el, hogy a termék és a bútorok között legalább 1 cm távolság legyen.
- Tartsa be az útmutatóban megadott füstelvezető csatlakoztatási szabályokat (füstelvezetéssel rendelkező modellek esetén).
- Az elhasznált levegőt nem szabad olyan kéménybe vezetni, amely gáz- vagy más tüzelőanyagot fogyasztó készülékek füstjének elszívására szolgál (füstelvezetéssel rendelkező modellek esetén).
- A szellőztetőmlő nem csatlakoztatható fűtőkályhához vagy kémény füstelvezetőjéhez (füstelvezetővel ellátott modellek esetén).
- A terméket megfelelő biztosítókkal védett, a megadott típusnak és áramértékeknek megfelelő, földelt konnektorba csatlakoztassa. A földelő berendezést képzett villanszerelővel állíttassa be. Ne használja a terméket a regionális/nemzeti előírásoknak megfelelő földelés nélkül.
- A terméket olyan földelt aljzatba csatlakoztassa, amely megfelel a típuscímkén megadott feszültség-, áram- és frekvencia értékeknek.
- Ne csatlakoztassa a terméket laza, törött, piszkos, zsíros aljzatokhoz vagy olyan aljzatokhoz, amelyek kilazultak a foglalatukból vagy a dugasz aljzatokból, és fennáll a vízzel való csatlakozás veszélye.
- A termékkel együtt szállított, új tömlőszetteket kell használni. A régi tömlőkészleteket ne használja újra. A tömlőkhöz ne készítsen csatlakozóelemeket.

- A tápkábelt és a tömlőket úgy helyezze el, hogy ne okozzanak botlásveszélyt.
- Ha a terméket mosógép tetején használja, a két berendezés között rögzítőelemet kell alkalmazni. A rögzítőelemet az erre felhatalmazott szerviznek kell felszerelnie.
- Ha a terméket a mosógépre helyezik, az együttes súlyuk teli állapotban akár 180 kg is lehet. A termékeket olyan szilárd padlóra helyezze, amely elegendő terhelést képes elviselni.
- A mosógép nem helyezhető a szárítógép tetejére.

Mosógép és szárítógép beépítési táblázata

Állványozó készlet típusa	Mélység méret (TD = szárítógép, WM: Mosógép)
Műanyag - 54/60 cm övvel vagy öv nélkül	60cm TD --> WM \geq 50cm / 54cm TD --> WM \geq 45cm
Műanyag - 46 cm övvel vagy öv nélkül	46cm TD --> WM \geq 40cm
Polccal - 60cm	60cm TD --> WM \geq 40cm
Polccal - 54cm	54cm TD --> WM \geq 45cm



1.6 Biztonságos használat

- A mosás előtti száraz szennyes ruha maximális súlya a „Műszaki adatok” részben van megadva.
- Ne tegye a mosatlan ruhákat a szárítógépbe.
- Az olyan anyagokkal szennyezett ruhákat, mint étolaj, aceton, alkohol, benzin, kerozin, folteltávolítók, terpentín, viasz vagy mosószer, a szárítógépen történő szárítás előtt forró vízben, nagyobb mennyiségű mosószerrel kell kimosni.
- Ha a tisztításhoz vegyszereket használnak, a szárítógépet nem szabad használni.
- Gumihabot (latexhab), zuhany sapkát, vízálló textilákat, gumival megerősített anyagokat, ruhákat és gumihabos párnákat nem szabad a szárítógépben szárítani.
- A hajlakkot, hajszeszmaradványokat vagy hasonló anyagokat tartalmazó ruhákat nem szabad szárítógépben szárítani.
- Űritse ki a ruhák zsebeit, és vegye ki az olyan tárgyakat, mint gyufa és öngyújtó.

- Ha nem lehet az összes tárgyat gyorsan eltávolítani, és olyan helyre tenni, ahol a hó el tud oszlani, ne állítsa le a szárítógépet a szárítási ciklus befejezése előtt.
- A szárítás utolsó ciklusában nincs fűtés (hűtési ciklus), hogy a ruhák olyan hőmérsékletűek legyenek, amely nem károsítja őket.
- Az öblítőt vagy hasonló termékeket az öblítőre vonatkozó utasításoknak megfelelően kell használni.
- Ne használja a szárítógépet szálszűrő nélkül.
- Ne hagyja, hogy a szárítógép körül rostsálak halmozódjanak fel.
- Annak megakadályozására, hogy a helyiségben más tüzelőanyagot fogyasztó készülékekből – beleértve a nyílt tüzet is – gáz kerüljön vissza, gondoskodni kell a megfelelő szellőzésről (füstelvezetős modellek esetén).
- Ne üzemeltesse a terméket fűtőberendezésekkel együtt, például gázmelegítővel és kéménnyel. Ez a füstelvezető kigyulladását okozhatja. (Füstelvezetős modellek esetén)
- Ne támaszkodjon vagy üljön rá a nyitott rakodóajtóra, mert a termék felborulhat.
- Ne másszon fel a termékre.
- Ne helyezzen tűzforrást (például gyertyát, cigarettát stb.) a termékre, vagy annak közelébe. Ne tartson gyúlékony/robbanásveszélyes anyagokat.
- Ne érintse meg a dobot forgás közben.
- A termék hátfala működés közben felforrósodik. Ne érintse meg a termék hátfalát szárítás közben, vagy a szárítási folyamat befejeződése után. (Fűtéssel ellátott modellek esetén)
- Ha a program futása közben adagol vagy vesz ki ruhát, a dob belső felszínét ne érintse meg. A dob felszíne ugyanis forró.
- Ne nyomja meg a gombokat éles tárgyakkal, például villával, késsel, körömmel stb.
- Hibás vagy sérült terméket ne működtessen. Húzza ki a berendezést a hálózathoz (vagy kapcsolja ki a csatlakoztatott biztosítékot), és hívja a hivatalos szervizt.

- Ha a szárító nincs használatban, húzza ki a konnektorból.



1.7 Biztonságos karbantartás és tisztítás

- Soha ne mossa le a szárítót úgy, hogy vizet spriccel vagy önt rá. A termék tisztításához ne használjon magasnyomású tisztítót, gőztisztítót, slagot vagy nagynyomású tisztítóeszközt.
- A termék tisztításához ne használjon éles vagy súrolószert.
- Ne használjon háztartási tisztítószeret, szappant, gázt, benzint, alkoholt, viasz stb. a termék tisztításához.
- A szálszűrőt rendszeresen tisztítani kell. Minden szárítási ciklust követően tisztítsa ki a szöszszűrőt és a betöltő ajtó belső felületét.
- Tisztítsa meg porszívóval a párologtató lamelláin felgyülemlt szálakat a szűrőfiók mögött. A tisztítást kézzel is végezheti, amennyiben védőkesztyűt visel. Ne próbálja meg csupasz kézzel végezni a tisztítást. A párologtató lamellái megsérthetik a kezét. (Hőszivattyús termékek esetén)
- A tűz- és robbanásveszély miatt ne használjon oldatokat, tisztítószeret, acélgyapotot vagy hasonló anyagokat és eszközöket az érzékelők tisztításához.
- Tisztítsa meg a füstelvezetőt. (Füstelvezető modellek esetén)
- Ne igya meg a kondenzvizet.



1.8 Biztonságos megvilágítás

- Forduljon hivatalos szervizhez, ha ki kell cserélni a világítást biztosító LED-et/izzót (világítással rendelkező termékek esetén).

2. Környezetvédelmi utasítások

2.1 WEEE irányelvnek való megfelelés és a termék megsemmisítése



Ez a termék nem tartalmaz a török környezetvédelmi és városfejlesztési minisztérium által kiadott „Az elektromos és elektronikus berendezések hulladékairól szóló rendelet” c. dokumentumban szereplő veszélyes és tiltott anyagokat. Megfelel a WEEE rendelet előírásainak. Ez a termék újrahasznosítható és újrafelhasználható, kiváló minőségű alkatrészekből és anyagokból készült. Ezért az élettartama végén ne dobja ezt a terméket a normál háztartási hulladékok közé. A készüléket egy hulladékudvarban kell leadni, ahol gondoskodnak az elektromos berendezések újrahasznosításáról. Ezekkel a gyűjtőpontokkal kapcsolatban keresse a helyi önkormányzatokat. A termékek újrahasznosításával megóvhatja a környezetet és a természeti erőforrásokat.



Az R290 gyúlékony hűtőközeg. Ezért győződjön meg róla, hogy a rendszer és a csövek nem sérültek-e meg működés és szállítás során.

Tartsa a terméket hőforrásoktól távol, különben ha sérült, kigyulladhat.

Ne dobja tűzbe a készüléket.

2.2 Csomagolási információ

A nemzeti rendelkezéseknek megfelelően a termék csomagolása újrahasznosítható anyagokból készült. Ne dobja ki a csomagolási hulladékot a háztartási hulladékkal vagy más hulladékkal együtt, szállítsa a helyi hatóság által megjelölt gyűjtőhelyre.

2.3 Szabványmegfelelési és vizsgálati információk / EU-megfelelési nyilatkozat



A termék fejlesztési, gyártási és értékesítési fázisa az Európai Unió valamennyi vonatkozó utasításában meghatározott biztonsági szabályoknak megfelelően történik.

Frekvenciasáv	: 2.400 – 2.484 GHz
Maximális átviteli teljesítmény	: < 100mW

CE megfelelési nyilatkozat

Tvrtka Arçelik A.Ş. ovime izjavljuje kako je ovaj uređaj u skladu s Direktivom 2014/53/EU. Cjelovit tekst EU izjave o sukladnosti dostupan je na sljedećoj internetskoj adresi: - Proizvodi, s adrese: <https://www.beko.com.tr/>

3 Az Ön szárítógépe

3.1 Műszaki adatok

HU

Magasság (min. / max.)	84,6 cm / 86,6 cm*
Szélesség	59,8 cm
Mélység	65 cm
Kapacitás (max.)	9 kg**
Nettó súly (\pm %10)	48 kg
Feszültség	Lásd a típuscímkét***
Névleges bemeneti teljesítmény	
Modellkód	

* Min. magasság: Magasság, ha az állítható talp zárt állapotban van.

Max. magasság: Magasság, ha az állítható talp maximálisan nyitott állapotban van.

** A száraz szennyes súlya mosás előtt.

*** Az adattábla a szárítógép ajtaja alatt található.



A szárítógép minőségének javítása érdekében a műszaki adatok előzetes értesítés nélkül módosíthatók.
A felhasználói kézikönyvben szereplő adatok vázlatosak, és lehet, hogy nem pontosan illenek a termékre.
A szárítógéphez, illetve a kísérő dokumentumokban megadott értékek a vonatkozó szabványoknak megfelelő laboratóriumi mérések. Ezek az értékek a használat és a környezeti feltételek függvényében eltérhetnek.

3.2 Általános megjelenés

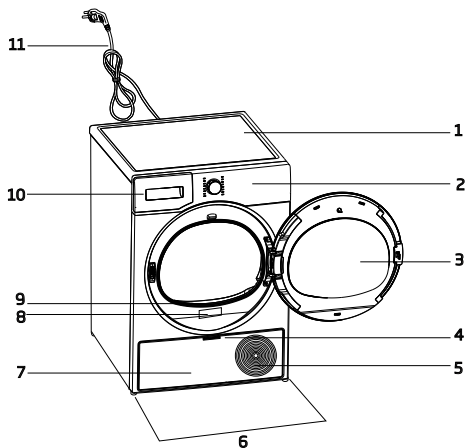

1. Felső panel
2. Kezelőpanel
3. Betöltőajtó
4. Padlólemez fogantyú
5. Szellőzőrácsok
6. Állítható lábak
7. Padlólemez
8. Adattábla
9. Szemcseszűrő
10. Víztartály fiókja
11. Tápkábel

3.3 Szállítás hatóköre

	1. Vízleeresztő tömlő*		6. Vízfeltöltő kupak*
	2. Szűrőrekesz tartalék szivacs*		7. Tiszta víz*
	3. Felhasználói kézikönyv		8. Illatkapszulák*
	4. Szárítókosár*		9. Kefe*
	5. Szárítókosár használati utasítás*		10. Szűrőkendő*

*Választható – nem biztos, hogy tartalmazza, modelltől függő.

4 Üzembe helyezés



Először olvassa el a „Biztonsági utasításokat”!

Mielőtt a szárítógép üzembe helyezéséhez a legközelebbi hivatalos szervizhez fordulna, olvassa el a használati útmutatóban található információkat, és győződjön meg arról, hogy a villanszerelés és a vízellátás megfelel az előírásoknak. Ellenkező esetben hívjon egy villanszerelőt és egy vízszelelőt a csatlakozások biztosítása érdekében.



A vevő felelőssége, hogy előkészítse a szárítógép helyét, valamint a villanszerelést és a szennyvízelvezetést.



Üzembe helyezés előtt ellenőrizze, hogy a termék nincs-e megsérülve. Ha a szárítógép sérült, ne helyezze üzembe. A sérült termékek veszélyeztetik az Ön biztonságát. Várjon 12 órát a szárítógép üzembe helyezése előtt.

FIGYELMEZTETÉS

A termék hűtőközeget tartalmaz, és ha közvetlenül szállítás után üzemelteti, akkor károsodhat. A terméket minden szállítás után 12 órán át pihentetni kell.

4.1 Megfelelő elhelyezés

- A szárítógépet sík és stabil felületre állítsa.
- A szárítógép nehéz. Ne mozgassa egyedül.
- A terméket pormentes, jól szellőző helyiségbe telepítse.
- A termék és a padló közötti hézagot ne szűkítse le például szőnyeggel, fadarabokkal vagy textíliával.
- Ne tegye a mosatlan ruhákat a szárítógépbe.
- A szárítógép telepítési helyének közelében ne legyenek olyan zárható ajtók, tolóajtók vagy csuklópántos ajtók, amelyek a rakodóajtó nyitását akadályozhatják.

- A szárítógép telepítése után a csatlakozásoknak stabilnak kell maradniuk. A termék elhelyezésekor ügyeljen arra, hogy a hátfal ne érintkezzen semmilyen kiálló tárggyal (vízcsap, konnektor stb.).
- A terméket úgy helyezze el, hogy a termék és a bútorok között legalább 1 cm távolság legyen.
- A szárítógép +5°C és +35°C közötti hőmérsékleten üzemeltethető. Ha ezen a hőmérséklet-tartományon kívül üzemeltetik, a szárítógép működése veszélybe kerülhet és károsodhat.
- A szárítógépet nem szabad a hátoldalával a falnak támasztva elhelyezni.



Ne tegye rá a szárítógépet a tápkábelre.

- *** Hagyja figyelmen kívül a következő figyelmeztetést, ha a termék rendszere nem tartalmaz R290-et.**



A szárító R290 hűtőközeget tartalmaz.*
Az R290 környezetbarát, de gyúlékony hűtőközeg.*
Győződjön meg arról, hogy a szárítógép légbeömlő nyílása nyitva van, és jól szellőzik.*
Tartsa távol a potenciális lángforrásokat a szárítótól.*

4.2 A szállítási biztonsági felszerelések eltávolítása

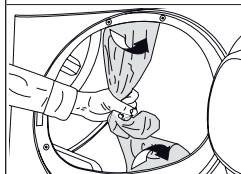

A termék első használata előtt távolítsa el a szállítási biztonsági felszereléseket.

FIGYELMEZTETÉS

Ne hagyjon semmilyen tartozékot vagy a szállítási biztonsági felszerelés bármely részét a dobben.

4.3 A vízleeresztő tömlő csatlakoztatása a gőzfunkciójú termékekhez

A víztartályban felgyülemlett víz rendszeres leeresztése helyett a szárítógéphez mellékelt vízleeresztő tömlőn keresztül is leengedheti a vizet.



- Ha a szárítógépe rendelkezik gőzpermet funkcióval, a vízleeresztés csatlakoztatásához kövesse az alábbi ábrát.

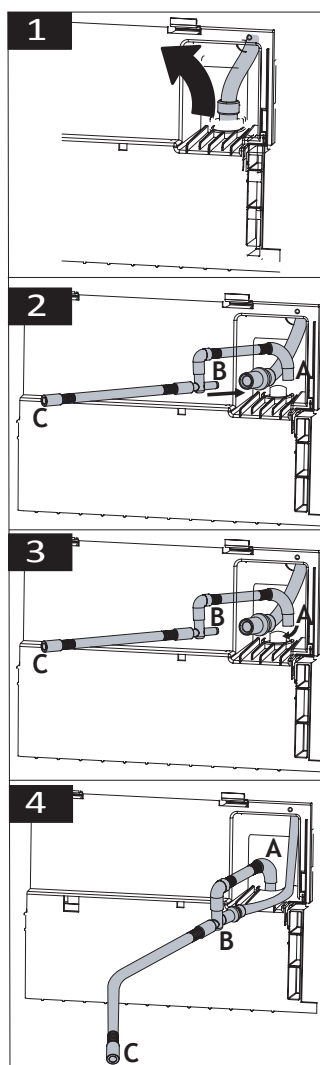

- 1 Kézzel húzza át a tömlőt a szárító mögött, lecsatlakoztatva a rögzítési helyéről. A tömlő levételéhez ne használjon szerszámot.
- 2 Szerelje be a géppel szállított vízleeresztő tömlő B végét a gépből eltávolított tömlő végére.
- 3 Szerelje be a géppel szállított vízleeresztő tömlő végét arra a helyre, ahonnan eltávolította a tömlőt a szárítógépen.
- 4 Rögzítse a vízleeresztő tömlő C végét közvetlenül a szennyvízcsatornához vagy a mosogatóhoz

FIGYELMEZTETÉS	<p>A vízvezető tömlőt legfeljebb 80 cm magasságban kell rögzíteni.</p> <p>Ügyeljen arra, hogy a vízvezető tömlő ne törjön meg, ne gyűrődjön össze és ne nyomódjon a vízvezető és a szárítógép közé.</p>
	<p>A tömlő úgy legyen csatlakoztatva, hogy ne válhasson le a helyéről. A kiszivárgó víz kárt okozhat. Ne hosszabbítsa meg a vízvezető tömlőt.</p> <p>Ellenőrizze, hogy a víz megfelelő áramlással folyik-e. A vízleeresztő cső ne legyen elzáródva vagy eltömődve.</p>

	<p>Ha a termékhez adtak tartozékcsoomagot, ellenőrizze a részletes használati utasítást.</p>
--	--

4.4 A lábak beállítása

	<p>Amikor a szárítógép vízszintesen és stabilan áll, állítsa be a lábakat azok jobbra és balra forgatásával.</p>
--	--

4.5 A szárítógép mozgatása

- Engedje le teljesen a szárítógépben lévő vizet.
- Ha a termék közvetlen leeresztéshez van csatlakoztatva, távolítsa el a tömlőcsatlakozásokat.

	<p>A szárítógépet ajánlott függőleges helyzetben mozgatni. Máskülönben döntse jobb oldalra (szemből nézve), és így mozgassa a szárítógépet. Várjon 12 órát a szárítógép üzembe helyezése előtt.</p>
--	---

4.6 A zajjal kapcsolatos figyelmeztetés

	
	<p>A termék működése során a kompresszorból időről időre fémes zajok hallhatók, ez normális.</p>
	<p>A termék működtetésekor a felgyülemlt víz a víztartályba kerül. Normális, hogy e művelet során szivattyúzási hangok hallatszanak a készülékből.</p>

4.7 A megvilágítás izzójának cseréje

Ha a szárítógép dob megvilágítással rendelkezik;

A szárítógép megvilágításához használt izzó/LED cseréjével forduljon hivatalos szervizhez. A termékben lévő izzó nem alkalmas helyiségek megvilágítására. A lámpa célja, hogy a szennyes ruhákat biztonságosan lehessen a szárítógépbe helyezni. A készülékben használt lámpák ellenállnak a szélsőséges fizikai körülményeknek, például az 50 °C feletti hőmérsékletnek.

5 Előkészítés



Először olvassa el a „Biztonsági utasításokat”!

5.1 Szárítógépben szárítható ruhák

FIGYELMEZTETÉS	A szárítógépben nem szárítható ruhák a szárítás során károsíthatják a készüléket és maguk a ruhák is károsodhatnak. Kövesse a szárítandó ruhaneműk címkéjén található utasításokat. Csak olyan ruhákat szárítson, amelyek címkéjén a „szárítógépben szárítható” felirat szerepel.
-----------------------	---



Ne szárítsa
szárítógépben

5.2 Szárítógépben nem szárítható ruhák

FIGYELMEZTETÉS	A fém merevítőkkal ellátott fehérneműket nem szabad szárítógépben szárítani. Ha ezek a fém merevítők kilazulnak és leszakadnak a ruhadarabról, károsíthatják a gépet. A finom hímzett textíliákat, pamut- és selyemruhákat, a finom és értékes textíliákból készült ruhadarabokat, a nem légáteresztő ruhákat és tüllfüggönyöket nem szabad szárítógépben szárítani.
-----------------------	--

5.3 A szárítandó ruhanemű előkészítése

FIGYELMEZTETÉS	Érmék, fém alkatrészek, tűk, szögek, csavarok, kövek stb. károsíthatják a termék dobját, illetve működési problémákat okozhatnak. Ezért nézze át a termékbe töltendő összes ruhát. A fémtartozékokkal, pl. cipzárral felszerelt ruhákat kifordítva szárítsa. Húzza fel a cipzárakat, horgokat és kapcsokat, gombolja be a takarók gombjait, kösse be a textil- és kötényöveket.
-----------------------	---

5.4 Teendők az energiatakarékosság érdekében

- A mosás során a lehető legmagasabb centrifugálási fokozatot használja. Ezzel csökkentheti a szárítási időt és az energiafogyasztást. Válogassa szét a ruhákat típusuk és vastagságuk szerint. Az azonos típusú ruhákat együtt szárítsa. Például a konyharuhák és az asztalterítők gyorsabban száradnak, mint a fürdőszobai törülközők.
- A programválasztáshoz kövesse a használati útmutatóban található ajánlásokat.
- Szárítás közben ne nyissa ki a betöltőajtót, hacsak nem muszáj. Ha mégis ki kell nyitnia a betöltőajtót, ne tartsa nyitva túl sokáig.
- A szárítógép működése közben ne tegyen bele nedves ruhát.
- Minden szárítás előtt és után tisztítsa meg a szálszűrőt.
- Kondenzációs modellek esetén ügyeljen arra, hogy a kondenzátort legalább havonta egyszer vagy minden 30 szárítási művelet után tisztítsa meg.
- Győződjön meg arról, hogy a szűrők tiszták. A részletekért olvassa el a karbantartásról és tisztításról szóló fejezetet.

- A füstelvezetővel ellátott modellek esetében tartsa be az útmutatóban megadott füstelvezetési szabályokat, és tisztítsa meg a füstelvezetőt.
- A szárítási munkamenet során megfelelően szellőztesse ki a helyiséget, ahol a szárítógép található.
- A hőszivattyúval ellátott modellek esetében legalább félévente ellenőrizze a kondenzátort, és ha szennyezett, tisztítsa meg.
- Ha környezetbarát szűrőt használ, akkor nem szükséges minden ciklus után tisztítani a szűrőt. Ha a képernyőn világít a környezetbarát ikon, cserélje ki a szűrőkendőt.

5.5 Megfelelő terhelés

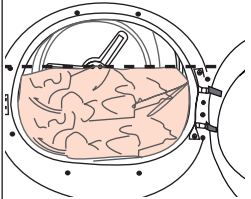
FIGYELMEZTETÉS	
	<p>Ha a gépben lévő ruha mennyisége meghaladja a maximális terhelhetőséget, előfordulhat, hogy a gép nem megfelelő módon működik, ami anyagi károkat okozhat, vagy károsíthatja a terméket. Minden program esetén tartsa be a maximális terhelhetőséget.</p>

Az alábbi súlyok példaként szolgálnak.

Szennyes	Kb. súly (g)*	Szennyes	Kb. súly (g)*
Pamut ágynemű (dupla méretű)	1500	Pamut ruha	500
Ágynemű (egyszemélyes)	1000	Ruha	350
Lepedő (dupla)	500	Farmer	700
Lepedő (egyszemélyes)	350	Zsebkendő (10 db)	100
Nagy asztalterítő	700	Póló	125
Kicsi asztalterítő	250	Blúz	150
Szalvéta	100	Pamut ing	300
Törölköző	700	Ing	200
Kéztörölő	350		

* A száraz szennyes súlya mosás előtt.

6 A termék működtetése

6.1 Kezelőpanel

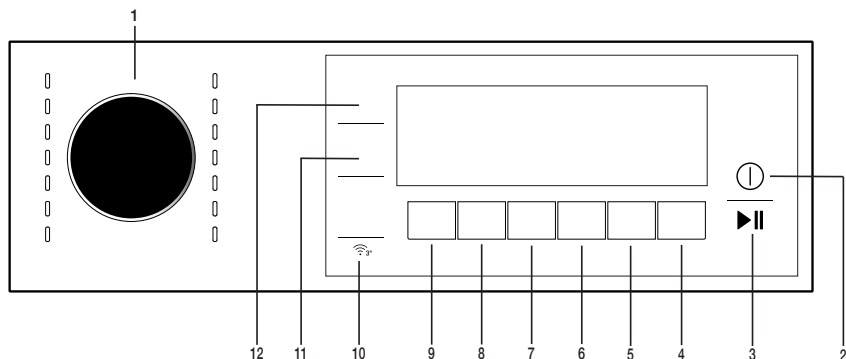

- | | |
|---|---|
| 1. Program kiválasztó gombja | 7. Időzítő program és gyerekzár kiválasztó gombja |
| 2. Be/Ki gombja | 8. Gőzprogram kiválasztó gombja |
| 3. Start/Szünet gombja. | 9. Alacsony hőmérséklet kiválasztó gombja |
| 4. Befejezési idő kiválasztó gombja. | 10. Távirányító gombja |
| 5. Gyűrődésmegelőzés kiválasztó gombja. | 11. Dobvilágítás gomb. |
| 6. Hangjelzés kiválasztó gombja | 12. Szárazság szint beállító gomb |

6.2 Szimbólumok



6.3. A szárítógép előkészítése

- Dugja be a szárítógépet.
- Nyissa ki a betöltőajtót.
- Helyezze a ruhát a szárítógépbe, anélkül, hogy teletömné.
- Nyomja be és zárja be a betöltőajtót.

- Amikor a Be/Ki/Program választógomb segítségével kiválasztja a kívánt programot, a gép be fog kapcsolni.

Az, hogy a Be/Ki/Program választógomb segítségével kiválaszt egy programot, nem jelenti azt, hogy a program elindult. A program elindításához nyomja meg a Start/Bekapcsolva gombot.

FIGYELMEZTETÉS

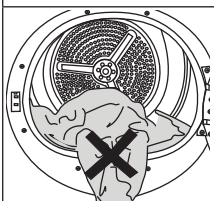

Győződjön meg róla, hogy a ruhák nem torlaszolják el a betöltőajtót. Ne zárja be erővel a rakodőajtót.



6.4 Programkiválasztás és fogyasztási táblázat

HU					
A gőzzel működtetett ciklusok táblázata					
Programok	A programok leírása	Kapacitás (kg)	A mosódob forgási sebessége (ford/perc)	Szárítási idő (perc)	Gőzszerelési idő
Azonnal felvehető*	A ciklus célja az ingek és pólók gyűrődésének csökkentése a gőzfunkció segítségével. Ez a ciklus általában feleslegessé teszi az alkalmi ingek vasalását szárítás után. A szárítandó termék szövetétől és vastagságától függően a gyűrődés csökkenésének mértéke változhat. Ebben a ciklusban ajánlott az azonos típusú szöveteket betenni.	1,5 (6 darab)	800	-	90
		1 (3 darab)	800	-	70
		0,3 (1 db)	800	-	50
Gőzös felfrissítés	Felfrissíti a ruhákat a gőzfunkció segítségével, és eltávolítja a nem kívánt szagokat. Csak száraz ruhákhoz használja.	1,5 (6 darab)	-	-	35
		1 (3 darab)	-	-	31
		0,3 (1 db)	-	-	23
Vegyes(Napi)	Használja ezt a programot olyan szintetikus és pamut ruhaneműk együtt történő szárításához, amelyek nem engedik színüket. Ezzel a programmal a sport- és fitness ruhákat száríthat.	4	1000	115	120
Farmer	Ezzel a programmal farmernadrágokat, -szoknyákat, -ingeket vagy -kabátokat száríthat.	4	1200	130	135
Pamut	Ebben a ciklusban száríthatja a hőnek ellenálló pamutszöveteket. A szárításhoz megfelelő beállítást kell kiválasztani, amely megfelel a szárítandó ruhanemű vastagságának és a kívánt szárazsági szintnek.	9	1000	225	230
Pamut Eko	Az egyrétegű, alkalmi pamut textilákat a lehető leggazdaságosabb módon szárítja.	9	1000	215	220
Szintetikus	Ebben a ciklusban száríthatja az összes szintetikus textilát. A kívánt szárítási szintnek megfelelő szárítási szintet kell kiválasztani.	4	800	80	85

A nem gőzzel működtetett ciklusok táblázata

Pamut, vasalásra kész	Az elegendő, alkalmi pamut textilákat kissé nedvesen szárítja, hogy készen álljanak a vasalásra.	9	1000	159	-
Higiénikus szárítás	Ezzel a programmal azokat a mosott termékeit száríthatja, amelyek számára extra higiéniát kíván biztosítani. A hőhatás révén a textília számára magasfokú higiéniát biztosít.	5	800	200	-
Higiénikus frissítés	Ezt a programot olyan száraz ruha és ruhanemű esetében használhatja, amely számára mosás nélkül szeretne higiéniát biztosítani. A hőhatás révén a száraz textília számára magasfokú higiéniát biztosít.	1,5	-	120	-
Gyapjűvédő	Ezt a programot használja olyan gyapjú ruhanemű szárításához, melyeket az utasítások szerint mosott ki, pl. pulóverek. Javasolt a ruhákat a program végeztével kivenni.	1,5	600	148	-
Időzítő programok	A 10 és 160 perc közötti időprogramok közül választhat a kívánt szárítási szint alacsony hőmérsékleten történő eléréséhez. Ebben a programban a szárítógép működése a ruhanemű szárazságától függetlenül a beállított ideig tart.	-	-	-	-
Ágynemű/Toll	Száríthat tollal vagy szálas anyaggal töltött textilát, mely a szárító címkén feltüntetett, egyetlen ruhadarabként szárítható. A king size méretű paplant, párnát vagy kabátokat egy darab ruhaként száríthatja. Szárítsa ruháit, például a kabátokat és dzsekiket, kifordítva.	-	800	165	-
Expressz	Használja ezt a programot 2 ing vasalásra előkészítéséhez.	0,5	1200	30	-
Letöltött program					
Éjszaka (csendes)	Ennél a programnál a kibocsátott zaj alacsonyabb. Ezzel a programmal csendesen megszárázhatja a pamut vagy a szintetikus keverék ruháit.	9	1000	240	-
Szabadidő / Sport (Goretex)	Szárítsa meg a szintetikus, pamut vagy vegyes textilákból vagy vízálló anyagból készült ruháit, például funkcionális dzsekiket, esőkabátokat stb.. A szárítás előtt fordítsa ki őket.	2	1000	135	-
Fehérnemű	Magas hőmérsékleten higiénikusan szárítja az alsóneműt.	2	1000	70	-
Törülköző	Szárító törlők, mint például konyhai törlők, törülközők és kéztörlők.	5	1000	175	-
Szellőztetés	Forró levegő befúvása nélkül 10 percig csak szellőztetés zajlik. A programnak köszönhetően kiszellőztetheti a hosszú ideig zárt helyen tartott ruhákat, megszabadítva azokat a kellemetlen szagoktól.	-	-	10	-

Energiafogyasztási értékek

Programok	Kapacitás (kg)	A mosódob forgási sebessége (ford/perc)	Maradék nedvességtartalom kb.	Energiafogyasztási értékek kWh
Pamut Eko**	9	1000	60%	1,62
Pamut, vasalásra kész	9	1000	60%	1,50
Szintetikus, szekrényszárász	4	800	40%	0,60
	A teljes és részleges terhelés mellett használt "Pamut Eko program" egy szabványos szárítási program, a címkén és a lapon szereplő információk alapján ez a program alkalmas a normál nedves pamut ruhanemű szárítására, és ez a leghatékonyabb energiafogyasztású program a pamut ruhaneműk számára.			
	„Ha rendszeresen szárít 9 kg maximális pamut adagokat, javasoljuk, hogy csatlakoztassa a leeresztő tömlőt, a szárító leállása és a ciklus közepén a tartály ürítése megakadályozása érdekében” (lásd: „Csatlakozás a lefolyóhoz” szakasz)			
*A Ready to Wear (azonnal felvehető) ciklus alkalmasságát arra, hogy 100% pamut, 100% poliészter, 100% viszkóz és 56% pamut - 44% poliészter anyagú ingeket rögtön felvehető állapotba hozza (ránccmentesítő hatás), a Független Európai Textilvizsgáló Intézet igazolta. A gallér, a mandzsetta és az ingujjak igény szerint vasalhatók.				

** : Energiacímke szabványprogram EN 61121. A táblázat összes értéke az EN 61121 szabvány alapján került meghatározásra. Ezek az értékek a ruhanemű típusa, a centrifugálási sebesség, a környezeti viszonyok vagy a feszültségingadozás függvényében eltérhetnek a táblázatban megadott értékektől.



Allergy UK a British Allergy Association védjegye. A „jóváhagyási pecsét” útmutatóként szolgál azok számára, akik tájékoztatást szeretnének azzal

kapcsolatban, hogy a termék jelentősen csökkenti-e az allergének mennyiségét olyan környezetben, ahol allergiás emberek vannak jelen, illetve a termék korlátozza/ csökkenti/megszünteti az allergéneket. A cél annak igazolása, hogy a terméket tudományosan tesztelték vagy elemezték, mérhető eredmények elérésre érdekében.

6.5 Kiegészítő funkciók Szárasság szint

A szárassági szint beállító gombot a szárasság mértékének beállítására használhatja. A program ideje függ a választástól.



Ezt a funkciót csak a program megkezdése előtt aktiválhatja.

Gyűrődés megelőzése

A gyűrődés megelőzése kiválasztó gomb megnyomásával be- és kikapcsolhatja a gyűrődés megelőzése funkciót. Ha a program befejezését követően nem veszi ki azonnal a mosott ruhát, használhatja a gyűrődés megelőzése funkciót a ruhák gyűrődésének megelőzéséhez.

Hangjelzés

A szárítógép a program végeztével hangjelzést bocsát ki. Ha nem szeretne hangjelzéseket kapni, nyomja meg a „Hangjelzés” gombot. Ha megnyomja a hangjelzés gombot, a visszajelző lámpa kialszik és a hangjelzés nem szólal meg, amikor a mosás befejeződött.



Ez a funkció vagy a program elindulása előtt vagy az után is aktiválható.

Alacsony hőmérséklet

Ezt a funkciót csak a program megkezdése előtt aktiválhatja. Ezt a funkciót akkor aktiválhatja, ha a mosott ruhát alacsonyabb hőmérsékleten szeretné szárítani. A program időtartama hosszabb lesz az aktiválást követően.

Befejezési idő

Az idő vége funkció segítségével a program végének idejét akár 24 órával elhalaszthatja.

1. Nyissa ki a betöltőajtót és helyezze be a ruhaneműt.
2. Állítsa be a szárítási programot.
3. Nyomja meg Befejezés idejének kiválasztása gombot a kívánt késleltetés beállításához. Bekapcsol az „idő lejárt” LED-jelzés. (Ha lenyomja és tartja a gombot, az Idő vége non-stop folyamatban lesz).
4. Nyomja le a Indítás/Bekapcsolva gombot. A Befejezési idő visszaszámlálása elindul. A kijelzett késleltetett idő közepén található „:” jelzés villog.



Az idő lejárt előtt hozzáteheti és kiveheti a ruhaneműt. A kijelzett idő a normál szárítási idő és az Idő vége összege. A Befejezési idő LED a leszámolás végén kikapcsol, megkezdődik a szárítás és felvillan a szárítás LED.

Az Idő vége megváltoztatása

Amennyiben a visszaszámlálás alatt szeretné megváltoztatni a késleltetés idejét, akkor:

Állítsa meg a programot, fordítsa el a Be/Ki/Program választógombot, és törölje a programot. Válassza ki a kívánt programot, majd ismétlje meg a Befejezési idő kiválasztása folyamatot.

Idő vége funkció törlése

Amennyiben törölni szeretné az Idő vége funkciót és azonnal el szeretné indítani a programot:

Állítsa meg a programot, fordítsa el a Be/Ki/Program választógombot, és törölje a programot. Válassza ki a kívánt programot, majd nyomja meg a „Start/Szünet” gombot.

Dobvilágítás

A gomb megnyomásával be- és kikapcsolhatja a dobvilágítást. A gomb megnyomásával a lámpa bekapcsol, majd egy bizonyos idő eltelté után kialszik.

6.6 Figyelmeztető jelzések



A figyelmeztető jelzések az adott szárítógép modelltől függően eltérőek lehetnek.

Bolyhszűrő tisztítása

A program végeztével bekapcsol a szűrőtisztítás figyelmeztető jelzés.

Víztartály

Ha a víztartály a program közben telik meg, a figyelmeztető jelzés villogni kezd és a gép készenléti üzemmódba vált. Ebben az esetben engedje le a tartályt, majd a program elindításához nyomja meg az Indítás/Bekapcsolva gombot. A figyelmeztető szimbólum eltűnik és a program újra elindul.

A szűrőfiók/hőcserélő tisztítása

A filter fiók tisztítása érdekében a figyelmeztető jelzés folyamatosan villog.

6.7 A program indítása

A program elindításához nyomja meg az Indítás/Bekapcsolva gombot.

A Start/Készenlét és Szárítás jelzőfények világítani fognak, jelezve, hogy a program elindult.

6.8 Gyerekzár

A szárítógép gyerekzárral rendelkezik annak érdekében, hogy a gombok lenyomásával ne lehessen megváltoztatni az aktuális programot. Amennyiben a gyerekzár aktív, a panelen lévő összes gomb, a Be/Ki/Programválasztás gomb kivételével inaktívvá válik.

Nyomja a hangjelzés gombját 3 másodpercig, hogy aktiválhassa a gyerekzárát.

A program végeztével új program elindításához, illetve a program megszakításához a gyerekzárát fel kell oldani. A gyerekzár feloldásához tartsa nyomva ugyanazokat a gombokat 3 másodpercen át.



Ha a gyerekzár aktív, a kijelzőn bekapcsol a gyerekzár figyelmeztető jelzés.

Amikor a gyerekzár aktív:

Mialatt a szárítógép működik vagy készenléti állapotban van, a jelzőfények nem változnak a programválasztó gomb pozíciójának módosításakor sem.



Ha a szárítógép működik és a gyermekzár aktív, a programválasztó gomb elfordításakor két sípoló hang hallatszik. Ha a gyermekzárát kikapcsolják, mielőtt a programválasztó gombot az eredeti helyére fordítanák, a program megszakad, mivel a programválasztó gomb elmozdult.

6.9 A program módosítása indítás után

A szárítógép elindítása után módosíthatja a kiválasztott a szárítási programot egy másik programra.

- Például állítsa meg a programot, és fordítsa el a Be/Ki/Programválasztógombot, hogy kiválaszthassa az Extra száraz programot a Vasalási száraz program helyett.
- A program elindításához nyomja meg az Indítás/Bekapcsolva gombot.

Ruhanemű hozzáadása és eltávolítása bekapcsolt állapotban

Ruhanemű hozzáadásához, illetve kivételéhez a szárítási program elindulását követően:

- A szárítógép készenléti üzemmódba állításához nyomja meg a Start/Készenlét gombot. A szárítási folyamat leáll.
- Nyissa ki a betöltőajtót Készenlét üzemmódban, töltsse be vagy vegye ki a ruhákat, majd csukja vissza az ajtót.
- A program elindításához nyomja meg az Indítás/Bekapcsolva gombot.

	<p>A szárítás megkezdése után hozzáadott ruhaneműt azt eredményezheti, hogy a szárítógépben lévő, már megszáradt ruhák összekeverednek a vizes ruhákkal, így a szárítási folyamat végén a ruhanemű nedves marad. A ruhanemű hozzáadását és eltávolítását a szárítás ideje alatt akár mennyiszert megismételheti. De ezzel többször megszakítja a szárítási folyamatot és növeli a programidőt és az energiafogyasztást is. A ruhanemű hozzáadása ezért a szárítási program elindulása előtt javasolt. Ha a berendezés készenléti állapotában a programválasztó gombbal új programot választ, a folyamatban lévő program megszakad.</p>
--	--

	<p>Ha a program futása közben adagol vagy vesz ki ruhát, a dob belső felszínét ne érintse meg. A dob felszíne ugyanis forró.</p>
--	--

6.10 Program törlése

Ha bármilyen okból szeretné a szárítást leállítani és a programot törölni a gép elindulása után, állítsa le a programot és nyomja meg a Be/Ki/Program választógombot, ekkor a program törlődik.

	<p>Amennyiben a programot a berendezés működése közben állítja le, a berendezés belseje rendkívül forró lehet, ezért kapcsolja be a szellőztetés programot, hogy lehűtse.</p>
--	---

6.11 Program vége

Ha a program befejeződik, a Befejezés/Gyűrődés megelőzése és Szűrő tisztítása figyelmeztetés LED felvillan a visszajelzőn. A betöltőajtó kinyitható, és a szárítógép készen áll a következő szárítási ciklusra.

Forgassa el a Be/Ki/Program választógombot Be/Ki állásba, hogy kikapcsolhassa a szárítógépet.

	<p>Ha a Gyűrődés megelőzése üzemmód aktív és a program végeztével nem üríti ki a ruhákat, a gyűrődés-megelőző funkció 2 órára aktívává válik, ezzel megakadályozva, hogy a gépben lévő ruhák összegyűrődjenek. A program 10 perces intervallumokban megforgatja a ruhákat, így megelőzve a gyűrődést.</p>
---	---

6.12 Illat funkció

Ha a szárítógép rendelkezik illat funkcióval, annak használatával kapcsolatban olvassa el a ProScent útmutatót.

6.13 A gőz programok általános leírása

Gőzölő ciklusok

A gőzfunkciót a gép paneljén kék/piros vonallal jelölt ciklusok során használhatja. Aktív gőzfunkciós ciklus esetén a szárítót a ruhák típusa és vastagsága szerint csoportosítva használja. Ebben a ciklusban ne szárítson gyapjút, bőrt vagy fém alkatrészeket tartalmazó ruhákat. A gőzölési ciklusokban a gőzfejlesztés során extra zaj keletkezhet. A ruhanemű típusától, mennyiségétől és a kiválasztott ciklustól függően a gyűrődésmentesítő és szagtalanítási folyamatok eredménye eltérő lehet. A gőzölési ciklusok vége után a ruhákat azonnal ki kell venni a gépből, és fogásra kell akasztani.

A gép előkészítése

A gőztartályt a gőzzel működő ciklusok első használata előtt fel kell tölteni. Ezért a gép első használatakor a ruhákat gőzfunkciós ciklusban kell szárítani, vagy pedig olyan ciklusban, amelyben a gőzfunkció nem aktív.

A gőzfunkciós ciklus aktiválásának módja:

Amikor bekapcsolja a gépet, és a ciklusbeállítót a „Ready to Wear” (azonnal felvehető) vagy a „Steam Refresh” (gőzös felfrissítés) ciklusokra állítja, bekapcsol az alábbi ábrán látható kijelző.



Ez a szimbólum azt jelzi, hogy a szárítási ciklust legfeljebb 1,5 kg (6 ruhadarab) terheléssel működtetheti. Ahhoz, hogy 1 vagy 3 ruhadarabot tudjon szárítani, a képernyőn a „Steam” (gőz) opciót kell megérintenie, hogy elvégezze a szükséges módosítást a terhelési szint beállításában.



3 darab



1 db

Miután elvégezte a szükséges beállításokat, a Start/Hold (indít/megállít) gomb megnyomásával elindíthatja a ciklust.

A képernyőn a „Steam” (gőz) opcióra kell koppintania, hogy aktiválja a gőzfunkciót a Blend (kevert), a Jeans (farmer), a Cotton (pamut), a Economic Cotton (gazdaságos pamut) és a Synthetic (szintetikus) ciklusokban. Ha megérinti ezt a gombot, a gőzfunkció aktiválódik, megjelenik az alábbi szimbólum, és a ciklus időtartama megváltozik.



A ciklus a Start/Hold (indít/megállít) gomb megnyomásával indítható el, amikor megjelenik a szimbólum és a gőzfunkció aktiválódik.

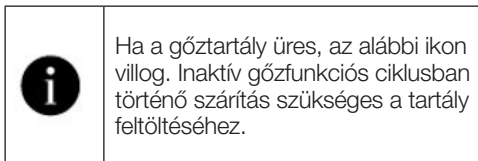

6.14 HomeWhiz funkció

Először is, telepítse a telefonjára a homewhiz alkalmazást.

A homewhiz alkalmazással kapcsolatos részletes információk a <https://www.homewhiz.com/> oldalon találhatóak.

Kapcsolja be a bluetooth-t a telefonon.

Kapcsolja a készüléket a ki-/bekapcsoló gombbal.

Végezze el a következő műveleteket a mobil eszközön lévő alkalmazás segítségével.

Eszközök->Készülék hozzáadása->Tisztítóeszközök->Szárítógép

Szkennelje be vagy írja be a termék vonalkódját az alkalmazásba.

Folytassa a telepítést a mobil eszközön lévő alkalmazás utasításai szerint.

Nyomja meg egyszerre 3 másodpercig a „Ki/be” és a „Távvezérlés” gombokat a készülékén az alkalmazás utasításainak megfelelően. A képernyőn megjelenik a 3-2-1 és a következő kép.

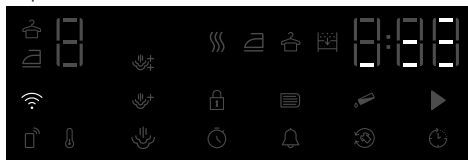

A termék képernyője a telepítés befejezése után bezárul, és az alkalmazásban megkérdezi, hogy melyik helyiségbe kívánja a terméket hozzáadni.

A távoli kapcsolat használata:

Kapcsolja a terméket Letöltés program módba, figyelje meg, hogy a Wifi ikon világít-e, ha a terméken a Wifi be van kapcsolva.

Ha a Wifi ki van kapcsolva és az ikon nem világít, akkor a Wifi bekapcsolásához nyomja meg a távirányító gombját 3 másodpercig.

Nyomja meg a távirányító gombot, hogy a termék távvezérlését lehetővé tegye, miközben a Wifi be van kapcsolva.



A termék távolról vezérelhető a homewhiz alkalmazásba való belépéssel, miközben a távirányító aktív

A homewhiz alkalmazással kapcsolatos részletes információk a <https://www.homewhiz.com/> oldalon található.

A termék törlése a hálózatról:

Ha a termék bekapcsolt állapotában az időkésleltető és a Wifi gombokat 5 másodpercig nyomja meg, a képernyő 5-től visszszámol, és amikor a sipszó megszólal, a termék törlik a hálózatról, és a Wifi kikapcsol.

	<ul style="list-style-type: none">• A távirányító az ajtó kinyitásokor megszűnik.• A távirányító a program gomb felfogatásokor megszűnik.• Ha a Wifi ikon folyamatosan világít, az azt jelenti, hogy a készülék aktív és csatlakozik a hálózathoz• Ha a Wifi ikon folyamatosan villog, ez azt jelenti, hogy aktív és próbál csatlakozni a hálózathoz. Csak akkor tud csatlakozni a termékhez, ha az folyamatosan világít• A termékhez akkor lehet csatlakozni, ha a távirányító ikonja aktív és a Wifi ikon folyamatosan világít.
--	---

A Homewhiz alkalmazás beszerzése

A Homewhiz alkalmazást a készülék alkalmazásboltjaiból szerezheti be. Az alkalmazások gyorsabb eléréséhez használhatja az alábbi QR-kódokat.



Apple App Store az IOS operációs rendszerrel rendelkező készülékekhez



Google Play Áruház az Android operációs rendszerrel rendelkező készülékekhez

7 Karbantartás és tisztítás



Először olvassa el a „Biztonsági utasításokat”!

7.1 Szálszűrők (belső és külső szűrők) / A rakodóajtó belső felületének tisztítása

A szárítási folyamat során kiválasztott haját, szűrőket és szöszoeket a szöszszűrő gyűjti össze.



Minden szárítási ciklust követően tisztítsa ki a szöszszűrőt és a betöltő ajtó belső felületét.

FIGYELMEZTETÉS

A szárítógép 2 szálszűrővel rendelkezik, amelyek közül az egyik a másikkal a belsejében található. Szálszűrők nélkül ne használja a terméket.

A szöszszűrő tisztításához:

- Nyissa ki a betöltőajtót.
- Tartsa a két részes szöszszűrő első részét (a belső szűrőt), és vegye ki felfelé kihúzva azt.

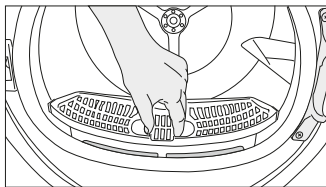

- Vegye ki a második részt (a külső szűrőt) felfelé kihúzva azt.

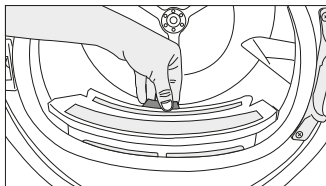

Ügyeljen, hogy haj, szűrők, szöszoék és pamutgombócok ne essenek a nyílásba, ahova a szűrőt kell behelyezni.

- Nyissa ki mindkét (külső és belső) szálszűrőt, és távolítsa el a szálakat kézzel vagy a légtelítő keféjével. A hajszálakat porszívóval távolíthatja el a szűrőkből.

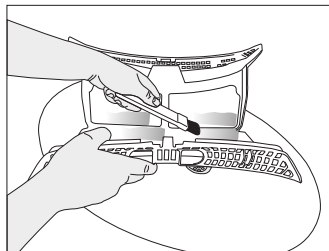
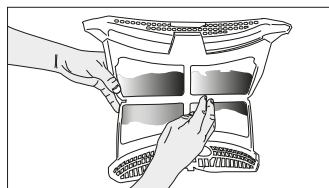
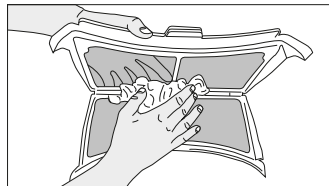

- Tisztítsa meg mindkét szűrőt folyóvíz alatt, a szősz felgyűlésével ellentétes irányban, vagy egy puha kefe használatával. Szárítsa meg a szűrőt, mielőtt visszahelyezné.

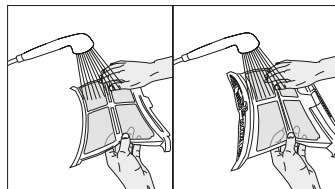

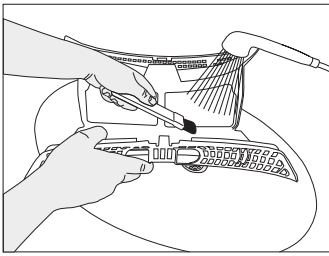

- Helyezze a két szőszszűrőt egymásra, és helyezze vissza azokat a helyükre.

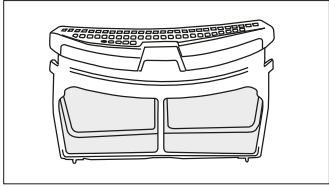

- Tisztítsa meg a betöltő ajtó belső felületét és a tömítést puha, nedves ruhával vagy a légtelítő keféjével.

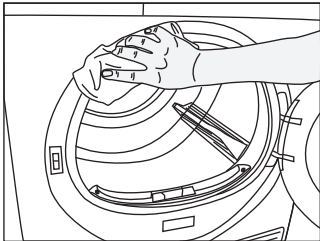
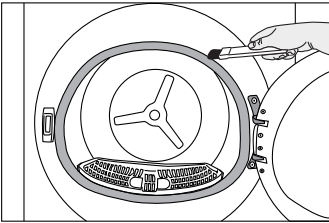
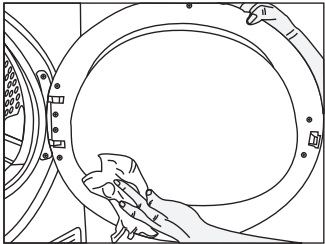

7.2 A szenzor tisztítása

A szárítógép páratartalom-érzékelőkkel rendelkezik, amelyek érzékelik, hogy a ruha száraz-e.

A szenzorok tisztításához:
Nyissa ki a szárítógép betöltő ajtaját.

Ha a gép a szárítás miatt forró, várjon, amíg lehül.

Ecettel megnedvesített puha ruhával törölje át a szenzor fém felületeit, majd szárítsa meg.



Tisztítsa meg évente 4 alkalommal a szenzorok fém felületeit.
Ne használjon fémszerszámokat az érzékelők fémfelületeinek tisztításához.



A tűz- és robbanásveszély miatt ne használjon oldatokat, tisztítószerket, acélgypapot vagy hasonló anyagokat és eszközöket az érzékelők tisztításához.

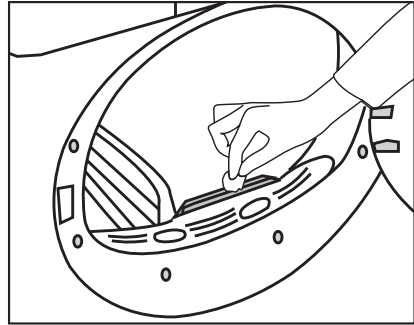

7.3 A víztartály leeresztése

A szárítás során a nedvesség távozik a ruhákból és lecsapódik, majd a víz összegyűlik a víztartályban. Minden szárítási ciklus után engedje le a vizet a tartályból.



A kondenzált víz nem ivóvíz!
Program közben soha ne távolítsa el a víztartályt!

Ha nem üríti ki a víztartályt, a következő szárítási munkamenetek során a gép a víztartály megtelése miatt leáll, a víztartály figyelmeztető ikonja pedig villogni fog. Ebben az esetben engedje le a tartályt, majd a szárítás folytatásához nyomja meg az Indítás/Készlet gombot.

A víztartály leeresztése:

Óvatosan húzza ki a víztartályt a rekeszből.

Óvatosan emelje ki a víztartályt a fiókból vagy a tartójából.

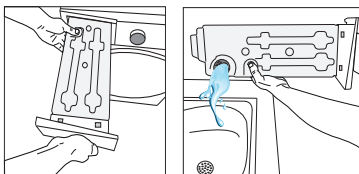

Amennyiben a víztartály tölcserében szőszök gyűltek össze, folyó víz alatt tisztítsa meg. Tegye vissza a víztartályt.



Ha a közvetlen leeresztési opciót használja, a víztartályt nem szükséges kiüríteni.

7.4 A kondenzátor tisztítása

A szálszűrő által nem összegyűjtött haj és szálak felhalmozódnak a kondenzátor fémfelületén a légtelérő mögött. Ezeket a szálakat rendszeresen el kell távolítani.

Ha a kondenzátor tisztítása ikon villog, ellenőrizze a fémfelületet. Ha vannak rajta szálak, tisztítsa meg. Legalább 6 havonta ellenőrizni kell.

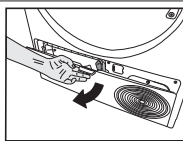

Nyissa ki a padlólemez, a gombjának a meghúzásával.

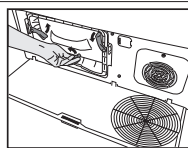

A reteszek mozgatásával nyissa ki a légtelérő fedelét.

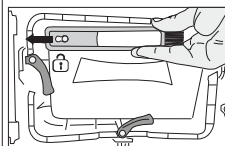

Húzza balra a kefést és vegye ki. A tisztítókefével megtisztíthatja a szűrőt, a kondenzációs fémfelületet és az ajtón felgyülemlett szálakat.



A tisztítókefe a dokumentumok tasakjában található. Vegye ki a kefést a dokumentumok tasakjából, és tárolja a légtelérőn lévő helyen.

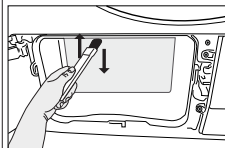
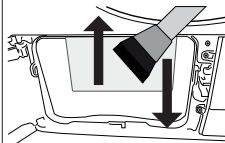

Távolítsa el a kondenzátor fémfelületén lévő szálakat nedves ruhával vagy a légtelérőn lévő kefével felfelé – lefelé irányuló mozdulatokkal. Ne tisztítsa jobbra-balra mozgással, mivel az károsítja a kondenzátor fémlemezeit. A tisztításhoz használhat kefével ellátott porszívót is. Ha a porszívón nincs kefe, nem ajánlott a kondenzátor tisztítására használni.

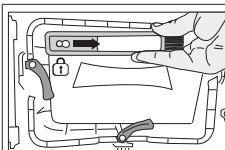

A szűrő, az ajtó és a kondenzátor tisztítása után húzza a kefést jobbra, és rögzítse a helyén.

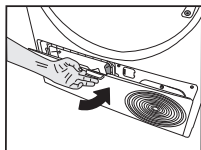

A tisztítást követően helyezze a légtelítő ajtaját a helyére, zárja be a reteszt, és tegye vissza a padlólemez.



A tisztítást kézzel is végezheti, amennyiben védőkesztyűt visel. Ne próbálja meg csupasz kézzel végezni a tisztítást. A párologtató lamellái felsérthetik a kezét. A jobbra-balra végzett tisztítás kárt okozhat a párologtató lamelláiban. Ez szárítási problémákat eredményezhet.

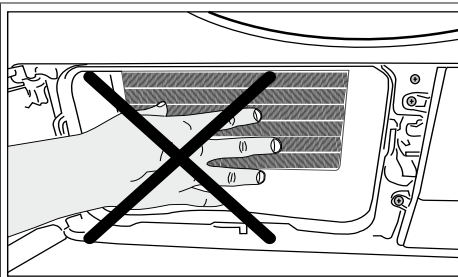

A légtelítő fedelének eltávolításakor normális, ha a kondenzátor előtti műanyag részen víz jelenik meg.

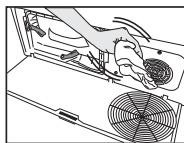

Ha a ventilátor fedelén és a padlólemezen szálak halmozódnak fel, távolítsa el őket egy ronggyal.

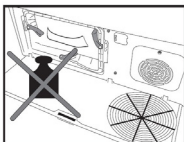

Ne legyen semmilyen súly a padlólemezen, amikor nyitva van.

FIGYELMEZTETÉS

Ne használjon súrolóanyagot vagy acélgyapotot a dob tisztításához.

8 Hibaelhárítás

A szárítási folyamat túl hosszú ideig tart.

Szösszszűrő (belső és külső szűrő) pórusai eltömődhetnek. >>> Mossa ki a szösszszűrőket meleg vízzel, és szárítsa meg.

A párologtató elülső oldala eltömődhetett. >>> Tisztítsa meg a párologtató elülső oldalát.

Előfordulhat, hogy a gép elején található szellőzőnyílások el vannak takarva. >>> Távolítson el minden tárgyat a szellőzőrács elől, ami akadályozhatja a levegő útját.

Lehetséges, hogy a szellőzés nem megfelelő, ugyanis a hely, ahová a gépet beszerelték, túl kicsi. >>>

Nyissa ki az ajtót vagy az ablakokat, hogy megakadályozza, hogy a hőmérséklet túl magasra emelkedjen a helyiségben.

Ha van páratartalom-érzékelő.

Lehetséges, hogy vízköréteg alakult ki a páratartalom-érzékelőn. >>> Tisztítsa meg a páratartalom-érzékelőt.

Lehetséges, hogy túl sok ruha van betöltve. >>> Ne töltse túl a szárítógépet.

Lehetséges, hogy a mosott ruhák nem lettek megfelelően kicentrifugálva. >>> Végezzen magasabb fordulaton centrifugálást a mosógépben.

A ruhák nedvesek maradnak a szárítás után.

Lehetséges, hogy nem a mosott ruhák típusának megfelelő programot használt. >>> Nézze meg a ruhacímkeket, és válasszon a ruhák anyagának megfelelő programot, vagy használja pluszban az időprogramokat.

Szösszszűrő (belső és külső szűrő) pórusai eltömődhetnek. >>> Mossa ki a szűrőket meleg vízzel, és szárítsa meg.

A párologtató elülső oldala eltömődhetett. >>> Tisztítsa meg a párologtató elülső oldalát.

Lehetséges, hogy túl sok ruha van betöltve. >>> Ne töltse túl a szárítógépet.

Lehetséges, hogy a mosott ruhák nem lettek megfelelően kicentrifugálva. >>> Végezzen magasabb fordulaton centrifugálást a mosógépben.

A szárítógép nem kapcsol be, vagy nem lehet elindítani a programot. A szárítógép a beállítást követően nem indul el.

Lehetséges, hogy a tápkábel nincs bedugva. >>> Győződjön meg arról, hogy a tápkábel be van-e dugva.

Lehetséges, hogy nyitva van a gép betöltőajtaja. >>> Győződjön meg róla, hogy a betöltőajtó biztosan be van-e zárva.

A programot nem lehet beállítani, vagy az Indítás/Szünet gombot nem lehet megnyomni. >>> Ellenőrizze, hogy a programot beállította-e, és nem Szünet módban van.

Lehetséges, hogy a gyerekszár aktív. >>> Kapcsolja ki a gyerekszárát.

A program ok nélkül idő előtt befejeződött.

Lehetséges, hogy a betöltőajtó teljesen be van csukva. >>> Győződjön meg róla, hogy a betöltőajtó biztosan be van-e zárva.

Lehetséges, hogy áramkimaradás van. >>> A program elindításához nyomja meg az Indítás/Szünet/Törés gombot.

Lehet, hogy a víztartály megtelt. >>> Eressze le a víztartályt.

A ruhák összemertek, megkeményedtek vagy foltosak lettek.

Lehetséges, hogy nem a ruháknak megfelelő programot használt. >>> Ellenőrizze a ruhák címkeit, és a ruhákhoz megfelelő programot válasszon.

A betöltőajtón víz csepeg.

Lehetséges, hogy a betöltőajtó belső oldalán és a betöltőajtó tömítésén szálak gyűltek fel. >>> Tisztítsa meg a betöltőajtó belső felületét, és a betöltőajtó tömítésének felületét.

A betöltőajtó magától kinyílik.
Lehetséges, hogy a betöltőajtó teljesen be van csukva. >>> Tolja be a betöltőajtót, amíg a becsukódást jelző hangot nem hallja.
A Víztartály figyelmeztető jelzés világit/villog.
Lehet, hogy a víztartály megtelt. >>> Eressze le a víztartályt. Lehetséges, hogy a vízleeresztő tömlő tönkrement. >>> Ha a készülék közvetlenül csatlakozik a vízleeresztőhöz, ellenőrizze a tömlőt.
A szárítógépen belüli világítás nem kapcsol fel. (Lámpával ellátott modellek esetén)
Lehet, hogy a szárítógépet nem kapcsolták be a Be/Ki gombbal. >>> Győződjön meg róla, hogy a szárítógépet bekapcsolta. Lehetséges, hogy a lámpa meghibásodott. >>> A lámpa cseréjével kapcsolatosan forduljon hivatalos szervizhez.
A gyűrődésgátló ikon vagy lámpa világit.
A ruhák gyűrődését megakadályozó gyűrődésmentes üzemmód aktiválva lehet. >>> Kapcsolja ki a szárítót, és vegye ki a ruhákat.
A szőszszűrő tisztítására figyelmeztető ikon világit.
Szőszszűrő (belső és külső szűrő) szennyezett lehet. >>> Mossa ki a szűrőket meleg vízzel, és szárítsa meg. A szőszszűrő pórusain lepedék képződhetett, ami eltömődést okoz. >>> Mossa ki a szűrőket meleg vízzel, és szárítsa meg. Olyan réteg keletkezhetett, amely a szálszűrők (belső és külső szűrők) pórusainak eltömődését okozza.<<Mossa ki, és szárítsa meg a szűrőket langyos vízzel>>. Lehet, hogy a szőszszűrők nincsenek behelyezve. >>> Helyezze be a belső és a külső szűrőt a helyére. Előfordulhat, hogy a környezetbarát szűrőkendő nincs felszerelve a műanyag részre, és a kondenzátor elülső része eltömődött.>>>Tegyen környezetbarát szűrőt a műanyag részre, majd helyezze a szűrőházra. Lehet, hogy a környezetbarát szűrő nem lett kicserélve, bár a figyelmeztető jelzés világit. „Cserélje ki a szűrőt”.
Figyelmeztető hangjelzést ad a gép
Lehet, hogy a szőszszűrők nincsenek behelyezve. >>> Helyezze be a belső és a külső szűrőt a helyére. A gép szűrői esetleg nem lettek felszerelve.>>> Szerelje fel a szálszűrőket (belső és külső) vagy a környezetbarát szűrőt a házukra.
A párologtató figyelmeztető ikonja villog.
A párologtató elülső oldala szőszel eltömődhetett. >>> Tisztítsa meg a párologtató elülső oldalát. Lehet, hogy a szőszszűrők nincsenek behelyezve. >>> Helyezze be a belső és a külső szűrőt a helyére.
A szárítógépen belüli világítás felkapcsol. (Lámpával ellátott modellek esetén)
Ha a szárítógép a hálózatra van csatlakoztatva, a Be/Ki kapcsolót megnyomják, és az ajtó nyitva van, akkor a világítás felkapcsolódik. >>> Húzza ki a hálózati csatlakozót, vagy állítsa a Be/Ki kapcsolót "Ki" állásba.
A Wi-Fi ikon folyamatosan villog. (aHomeWhiz funkcióvalrendelkező modelleknél)
>>> Előfordulhat, hogy a termék nem csatlakozik a vezeték nélküli hálózathoz. Kövesse az utasításokat a hálózathoz való csatlakozáshoz. Lehet, hogy a hálózathoz való csatlakozáshoz használt eszköz hibás. Ellenőrizze. A termék esetleg nem csatlakozik a hálózathoz, mert túl közel van.

Ha a képernyőn az „F L t” üzenet jelenik meg, kövesse az alábbi lépéseket.

Előfordulhat, hogy a szűrők szennyezettek. Tisztítsa meg a belső és külső szűrőket, vagy cserélje ki a környezetbarát szűrőt.

Ha kettős szűrőt – belső és külső szűrőt – használ a fedél területén, győződjön meg arról, hogy mindkét szűrő be van-e szerelve.

Ha a környezetbarát szűrőt használja, győződjön meg arról, hogy a szűrőkendő fel van-e szerelve a műanyag részre. Ha nincs felszerelve, szerelje fel a szűrőkendőt a műanyag részre.

A kondenzátor előtt találhatóak lehetnek szennyezettek. Nyissa ki és vizsgálja meg a padlólemez környékét, és győződjön meg róla, hogy tiszta-e. Lásd a Karbantartás és tisztítás című fejezetet.



Ha a probléma továbbra is fennáll, miután elvégezte az ebben a részben található utasításokat, forduljon kereskedőjéhez vagy hivatalos szervizhez. Soha ne próbálja meg saját maga megjavítani a terméket.



Ha bármilyen problémát tapasztal a készülékkel kapcsolatban, a készülék modellszámával forduljon a legközelebbi hivatalos szervizhez, és kérjen cserét.

TERMÉKISMERTETŐ ADATLAP

Megfelel a Bizottság 392/2012 sz. (EU) felhatalmazáson alapuló rendeletének

A forgalmazó neve vagy márkája		BEKO
A típus neve		B5T89243W 7188287370
Névleges kapacitás (kg)		9.0
Forgódobos szárítógép típus	Légbefúvásos	-
	Kondenzátor	•
Energiahatékonysági osztály ⁽¹⁾		A+++
Éves energiafelhasználás (kWh) ⁽²⁾		194,4
Vezérlés típusa	Automatikus	•
	Nem-automatikus	-
Energiafelhasználás teljes töltetű normál pamutprogram esetén (kWh)		1,62
Energiafelhasználás féltöltetű normál pamutprogram esetén (kWh)		0,87
Energiafogyasztás kikapcsolt üzemmódban teljes töltetű normál pamutprogramhoz, P_0 (W)		0,47
Energiafogyasztás kikapcsolt üzemmódban teljes töltetű normál pamutprogramhoz, P_L (W)		1,00
A bekapcsolva hagyott üzemmód időtartama (perc)		30
Normál pamut program ⁽³⁾		•
A teljes töltetű normál pamutprogram programideje $T_{szárít}$ (perc)		215
A részleges töltetű normál pamutprogram programideje, $T_{szárít 1/2}$ (perc)		125
A teljes és részleges töltetű normál pamutprogram súlyozott programideje (T_s)		164
Kondenzációhatékonysági osztály ⁽⁴⁾		A
Átlagos kondenzáció hatékonyság standard pamut program esetén, teljes adag, C_{day}		91%
Átlagos kondenzáció hatékonyság standard pamut program esetén, részleges adag, $C_{day1/2}$		91%
A teljes és féltöltetű normál pamutprogram súlyozott kondenzációhatékonysági osztálya, C_t		91%
A teljes töltetű normál pamutprogram hangteljesítményszintje ⁽⁵⁾		63
Beépített		-

• : Igen - : Nem

(1) A+++-tól (leghatékonyabb) D-ig (legkevésbé hatékony) terjedő skála

(2) Az energiafelhasználás 160 teljes és részleges töltetű normál pamutprogram szárítási ciklusán alapul, alacsony energiaszintű teljesítmény fokozaton. Az aktuális energiafelhasználás/ciklus a készülék alkalmazási módjától függ.

(3) "A teljes és a részleges töltet mellett "Szekrényszárász pamutprogram" az a normál nedves pamut ruhaneműk szárítására alkalmas standard szárítóprogram, amelyre a címiken és a termékismertető adatlapon megadott adatok vonatkoznak, és amely a pamut ruhaneműk esetében az energiafogyasztás szempontjából a leghatékonyabb.

(4) G-től (legkevésbé hatékony) A-ig (leghatékonyabb) terjedő skála

(5) Súlyozott átlagos érték — L_{WA} B(A)-ban kifejezve 1 pW-ra vonatkoztatva