

# beko

**Refrigerator**  
User Manual  
**Réfrigérateur**  
Manuel d'utilisation  
**Frigider**  
Manual de instrucțiuni

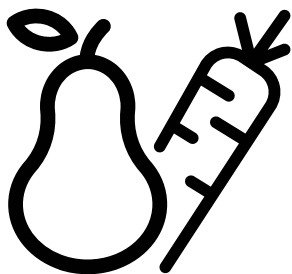

GNE480E30ZXPN



**EN/FR/RO**  
58 5100 0000/AF-1/4-EN-FR-RO

## Please read this user manual first!

Dear Valued Customer,

We hope that your product, which has been produced in modern plants and checked under the most meticulous quality control procedures, will provide you an effective service.





### The user manual will help you use the product in a fast and safe way.





- Make sure you read the safety instructions.
- Keep the manual in an easily accessible place as you may need it later.
- Read the other documents given with the product.
- The manufacturer reserves the right to make modifications on the product.

Remember that this user manual is also applicable for several other models.

### Explanation of symbols

#### The following symbols are used along this user manual:

	Important information or useful hints.
	Risk of injury and damage to property.
	Risk of electric shock.
	Packaging materials of the product are manufactured from recyclable materials in accordance with our National Environment Regulations.

 <b>INFORMATION</b>	
 <b>ENERG</b> 	.The model information as stored in the product data base can be reached by entering following website and searching for your model identifier (*) found on energy label.
<b>SUPPLIER'S NAME</b>  <b>MODEL IDENTIFIER</b>  (*)	<a href="https://eprel.ec.europa.eu/">https://eprel.ec.europa.eu/</a>

# Contents

## **1 Important Instructions Regarding Safety and Environment 3**

- 1.1. General Safety . . . . . 3
- 1.1.1 Hydrocarbon (HC) Warning . . . . . 5
- 1.1.2 For Products with a Water Dispenser/Ice Machine 5
- 1.2. Intended Use . . . . . 6
- 1.3. Children's Safety . . . . . 6
- 1.4. Compliance with the WEEE Directive and Disposing of the Waste Product: . . . . . 6
- 1.5. Compliance with RoHS Directive . . . . . 6
- 1.6. Package information. . . . . 6

## **2 Your appliance 7**

## **3 Installation 8**

- 3.1. Appropriate location for installation . . . . . 8
- 3.2. Installing the plastic wedges . . . . . 8
- 3.3. Adjusting the feet . . . . . 9
- 3.4. Electrical connection. . . . . 9

## **4 Preparation 10**

- 4.1. Things to be done for energy saving . . . . . 10
- 4.2. Initial use . . . . . 10

## **5 Operating the product 11**

- 5.1. Indicator panel . . . . . 11
- 5.2. Indicator panel . . . . . 16
- 5.3. Ice machine . . . . . 20
- 5.4. Icematic. . . . . 20
- 5.5. Ice container . . . . . 20
- 5.6. Blue light/HarvestFresh . . . . . 21
- 5.7. Deodorising Module . . . . . 21  
(FreshGuard) . . . . . 21
- 5.8. Ionizer . . . . . 21
- 5.9. Chiller compartment. . . . . 22
- 5.10. Crisper. . . . . 22
- 5.11. Movable Middle Section . . . . . 22
- 5.12. Using the water dispenser . . . . . 22
- 5.13. Filling the water dispenser's tank . . . . . 23
- 5.14. Cleaning the water tank . . . . . 24
- 5.15. Drip tray. . . . . 24
- 5.16. Everfresh (Humidity-controlled crisper) . . . . . 25
- 5.17. Freezing fresh food. . . . . 26
- 5.18. Recommendations for preserving the frozen food 27
- 5.19. Deep-freeze information . . . . . 27
- 5.20. Placing the food . . . . . 27
- 5.21. Door open warning . . . . . 27
- 5.22. Illumination lamp . . . . . 27

## **6 Care and Cleaning 28**

- 6.1. Avoiding Bad Odours . . . . . 28
- 6.2. Protection of plastic surfaces . . . . . 28
- 6.3. Cleaning the Inner Surface . . . . . 28
- 6.4. Stainless Steel Outer Surfaces . . . . . 28
- 6.5. Cleaning Products with Glass Doors . . . . . 29





## **6 Care and Cleaning 29**

## **7 Troubleshooting 30**

# 1 Important Instructions Regarding Safety and Environment

This chapter contains safety information that will help you avoid the risk personal injury or property damage. Failure to follow these instructions shall render any product warranty void.

## Intended use

	<b>WARNING:</b> Keep ventilation openings, in the appliance enclosure or in the built-in structure, clear of obstruction.
	<b>WARNING:</b> Do not use mechanical devices or other means to accelerate the defrosting process, other than those recommended by the manufacturer.
	<b>WARNING:</b> Do not damage the refrigerant circuit.
	<b>WARNING:</b> Do not use electrical appliances inside the food storage compartments of the appliance, unless they are of the type recommended by the manufacturer.

This appliance is intended to be used in household and similar applications such as

- staff kitchen areas in shops, offices and other working environments;
- farm houses and by clients in hotels, motels and other residential type environments;
- bed and breakfast type environments;
- catering and similar non-retail applications.

## 1.1. General Safety

- Persons with physical, sensory or mental disabilities; persons who lack experience and information and children should not approach, enter or play with the product.
- Failure to follow the instructions and uncontrolled use of the product lead to dangerous results!
- Unplug the product if you encounter a failure during use.
- If the product malfunctions, it must not be operated until repaired by the authorised service provider. Risk of electric shock!
- Plug the product into a grounded socket protected by a fuse that corresponds to the value on its nameplate. Have a qualified electrician ground the product. Our company cannot be held responsible for damages resulting from the failure to use the product with a grounded socket pursuant to local regulations.
- Unplug the product when not in use.
- Never wash the product by spreading or pouring water onto it! Risk of electric shock!
- Never touch the plug with wet hands!
- Never unplug the product by pulling the cable. Always pull the plug by holding the socket.

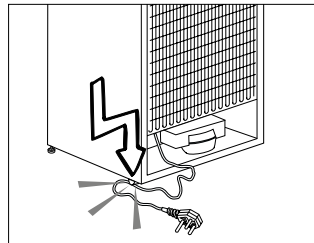

## Instructions for safety and environment

- Do not plug the refrigerator if the wall socket is loose.
- Never connect your refrigerator to energy saving devices. Such systems are harmful to your product.
- Unplug the product during installation, care, cleaning and repairing procedures.
- Always have the **Authorised Service Provider** install the product and establish its electrical connections. The manufacturer cannot be held responsible for damages caused by procedures performed by unauthorised persons.
- Do not eat cone ice cream or ice cubes immediately after you take them out of the freezer compartment! This may cause frostbite in your mouth!
- Do not touch frozen food with wet hands! They may stick to your hand!
- Do not put bottled or canned liquid beverages in the freezer compartment. They may burst!
- Never use steam or steam cleaners to clean or defrost the refrigerator. Steam gets into contact with the live parts in your refrigerator, causing short circuit or electric shock!
- Do not use mechanical devices or other means to accelerate the defrosting process other than those recommended by the manufacturer.
- Never use the parts in your refrigerator such as the door and drawer as a means of support or step. This may cause the product to tip over or damage the parts of it.
- Do not damage the parts where the refrigerant is circulating with drilling or cutting tools. The refrigerant that might blow out when the gas channels of the evaporator, pipe extensions or surface coatings are punctured causes skin irritations and eye injuries.
- Do not cover or block the ventilation holes in your refrigerator with any object.
- Place the beverage with higher proofs tightly closed and vertically.
- Do not use gaseous sprays near the product since there is the risk of fire or explosion!
- Flammable items or products that contain flammable gases (e.g. spray) as well as explosive materials should never be kept in the appliance.
- Do not place vessels filled with liquid onto the product. Splashing water on an electrical part may cause electric shock or the risk of fire.
- Do not store items that need precise temperature adjustment (such as vaccines, heat-sensitive medication, science materials etc.) in the refrigerator.
- If you are not going to use the product for a long time, unplug it and remove the food in it.
- If there is a blue light on the refrigerator, do not look at this light with optical tools.
- Exposing the product to rain, snow, sun or wind is dangerous in terms of electrical safety.
- In products with mechanical control (thermostat), wait for 5 minutes to plug in the product again after unplugging.

## Instructions for safety and environment

- Do not overload the refrigerator. Objects in the refrigerator may fall down when the door is opened, causing injury or damage. Similar problems may arise if any object is placed onto the product.
- If the product has a door handle, do not pull the handle when re-locating the product. The handle might be loose.
- Be careful not to jam your hand or any other body part in the moving parts of the refrigerator.
- Do not put your hand or any other foreign materials into the ice machine while it is operating.

### 1.1.1 Hydrocarbon (HC) Warning

- If your product's cooling system contains R600a:

This gas is flammable. Therefore, pay attention not to damage the cooling system or the piping during use and transportation. If damaged, keep the product away from potential fire sources that may cause it to catch fire and ventilate the room where the product is placed.



If the product is damaged and if you see gas leak, please keep away from the gas. It may cause frostbite when it gets into contact with the skin. (including R134)



Ignore this warning if the cooling system of your product contains R134a.



Type of gas used in the product is stated on the type plate which is on the left wall inside the refrigerator.



### **WARNING:**

Never throw the product into fire for disposal.

### 1.1.2 For Products with a Water Dispenser/Ice Machine

- Pressure for cold water inlet shall be maximum 90 psi (620 kPa). If your water pressure exceeds 80 psi (550 kPa), use a pressure limiting valve in your mains system. If you do not know how to check your water pressure, ask for the help of a professional plumber.
- If there is a risk of water impact in your installation, always use a water impact protection equipment in that installation. Please consult professional plumbers if you are not sure if there is water impact in your installation.
- Do not make installation on the hot water inlet.
- Use drinking water only.
- Take the necessary measures against the freezing risk of the hoses. The water temperature operating range must be 0.6°C (33°F) minimum and 38°C (100°F) maximum.



### **WARNING:**

Never connect the product to a cold water mains with a pressure of 550 kPa (80 psi) or above.

# Instructions for safety and environment

## 1.2. Intended Use

- This product has been designed for domestic use. It is not suitable for commercial use and it must not be used out of its intended use.
- It must be used only for storing food.
- The manufacturer will not take any responsibility for damages resulting from improper use or transport.
- Original spare parts will be available for 10 years after the purchase date of the product.

## 1.3. Children's Safety

- If there is a lock on the door of the product, the key should be kept out of the reach of children.
- Do not let children play with the product.



### **DANGER:**

Before disposing your old refrigerator or freezer:

- Children may get locked inside.
- Remove the doors.
- Leave the shelves to prevent children from getting inside the product easily.



This symbol indicates that this product shall not be disposed with other household wastes at the end of its service life. Used device must be returned to official collection point for recycling of electrical and electronic devices. To find these collection systems please contact to your local authorities or retailer where the product was purchased. Each household performs important role in recovering and recycling of old appliance. Appropriate disposal of used appliance helps prevent potential negative consequences for the environment and human health.

## 1.5. Compliance with RoHS Directive

The product you have purchased complies with EU RoHS Directive (2011/65/EU). It does not contain harmful and prohibited materials specified in the Directive.

## 1.6. Package information



Packaging materials of the product are manufactured from recyclable materials in accordance with our National Environment Regulations. Do not dispose of the packaging materials together with the domestic or other wastes. Take them to the packaging material collection points designated by the local authorities.

## 1.4. Compliance with the WEEE Directive and Disposing of the Waste Product:

This product complies with EU WEEE Directive (2012/19/EU). This product bears a classification symbol for waste electrical and electronic equipment (WEEE).

## 2 Your appliance

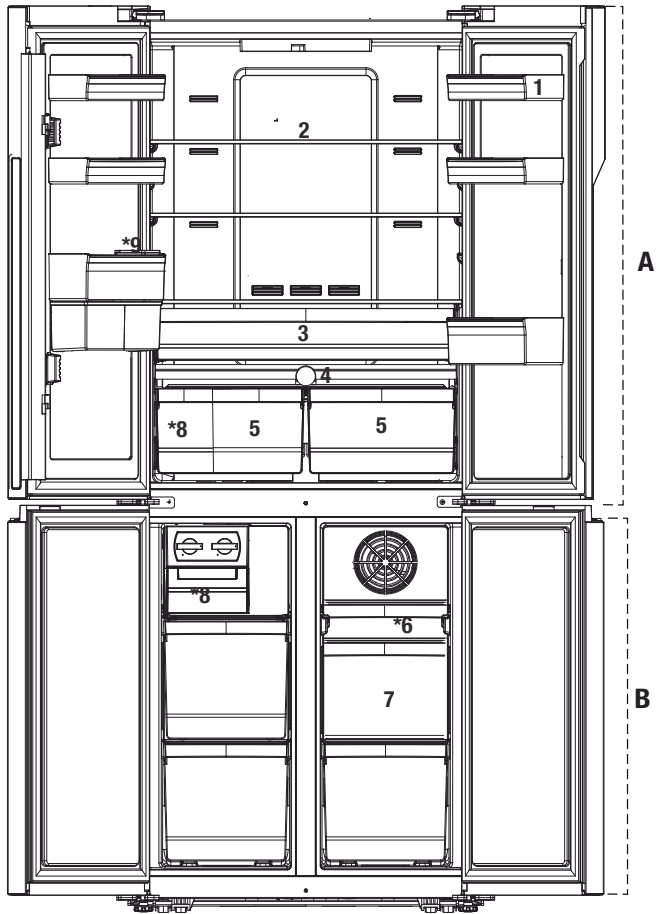

**A-** Cooler compartment

**B-** Freezer compartment

**1.** Door shelves of fridge compartment

**2-** Fridge compartment glass shelf

**3-** Chiller compartment

**4-** Everfresh

**5-** Crisper

**6-** Freezer compartment movable drawer

**7-** Freezer compartment drawers

**8-** Auto Icematic

**9-** Water reservoir

**It may not apply to all models.**





Figures in this user manual are given as an example and may not match the product exactly. If the relevant parts are not available in the product you purchased, the figure applies to other models.



### 3.1. Appropriate location for installation

Contact an Authorized Service for the installation of the product. In order to prepare the product for use, refer the information in the user manual and ensure that electrical installation and water installation are appropriate. If not, call a qualified electrician and technician to have any necessary arrangements carried out.

	<b>WARNING:</b> Manufacturer shall not be held liable for damages that may arise from procedures carried out by unauthorized persons.
	<b>WARNING:</b> Product must not be plugged in during installation. Otherwise, there is the risk of death or serious injury!
	<b>WARNING:</b> : If the door clearance of the room where the product shall be placed is so tight to prevent passing of the product, contact the authorized service.

- Place the product on a level floor surface to prevent jolts.
- If you will use the product within a cabinet/furniture, leave a clearance of minimum 2 cm between the side walls and the cabinet/furniture.
- Install the product at least 30 cm away from heat sources such as hobs, heater cores and stoves and at least 5 cm away from electrical ovens.
- Product must not be subjected to direct sun light and kept in humid places.
- In environments where the room temperature drops below 10 °C, the refrigerator continues to operate to preserve the food in the freezer. However, the fresh food in the fridge compartment may freeze due to the cold environment.
- Your product requires adequate air circulation to function efficiently. If the product will be placed in an alcove, remember to leave at least 5 cm clearance between the product and the ceiling, rear wall and the side walls.
- If the product will be placed in an alcove, remember to leave at least 5 cm clearance between the product and the ceiling, rear wall and the side walls. Check if the rear wall clearance protection component is present at its location (if provided with the product). If the component is not available, or if it is lost or fallen, position the product so that at least 5 cm clearance shall be left between the rear surface of the product and the wall of the room. The clearance at the rear is important for efficient operation of the product.

### 3.2. Installing the plastic wedges

Plastic wedges supplied with the product are used to create the distance for the air circulation between the product and the rear wall.

1. To install the wedges, remove the screws on the product and use the screws supplied together with the wedges.

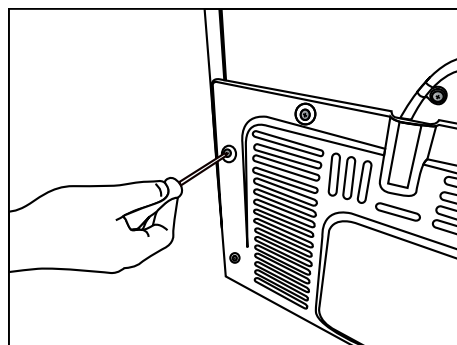
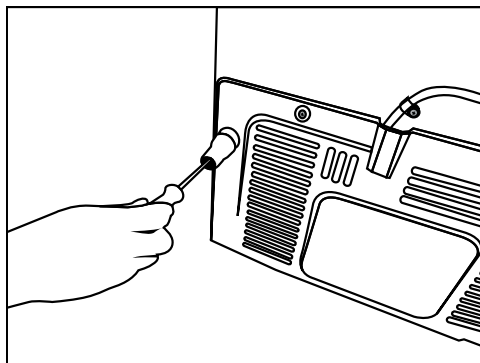

2. Insert the 2 plastic wedges onto the rear ventilation cover as illustrated in the figure.

## Installation

### 3.3. Adjusting the feet

If the product stands unbalanced after installation, adjust the feet on the front by rotating them to the right or left.

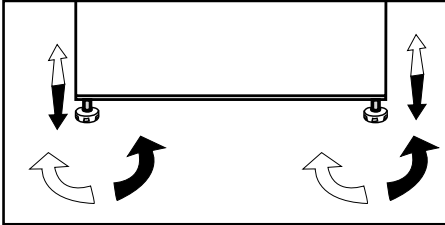

### 3.4. Electrical connection

	<b>WARNING:</b> Do not make connections via extension cables or multi-plugs.
	<b>WARNING:</b> Damaged power cable must be replaced by the Authorized Service Agent.
	If two coolers are to be installed side by side, there should be at least 4 cm distance between them.

- Our company shall not be liable for any damages that will arise when the product is used without grounding and electrical connection in accordance with the national regulations.
- Power cable plug must be within easy reach after installation.
- Do not use extension cords or cordless multiple outlets between your product and the wall outlet.

	<b>Warning for hot surfaces!</b> The side walls of your product are equipped with coolant pipes to improve the cooling system. The high temperature fluid may flow through these surfaces and may heat the surfaces on the side walls. This is normal and does not require service maintenance. Be careful when touching these areas.
--	--

### 4.1. Things to be done for energy saving



Connecting the product to electric energy saving systems is risky as it may cause damage on the product.

- for a freestanding appliance; 'this refrigerating appliance is not intended to be used as a built-in appliance' ;
- Do not leave the doors of your refrigerator open for a long time.
- Do not put hot food or drinks in your refrigerator.
- Do not overload the refrigerator, cooling capacity will fall when the air circulation inside is hindered.
- To be able to store the maximum amount of food in the freezer compartment of your refrigerator, remove the icebox and the ice container and place them on top of the glass shelf. The power consumption stated for your refrigerator was determined after removing the icebox, ice container, and upper and middle drawers to allow maximum loading. Using the lower drawer while loading is highly recommended.
- Depending on the features of your product, thawing frozen food in fridge compartment will both provide energy saving and preserve the food quality.
- Airflow should not be blocked by placing foods in front of the freezer compartment fan. Foods should be loaded by leaving minimum 5 cm space in front of the protective fan grid.
- Since hot and humid air will not directly penetrate into your product when the doors are not opened, your product will optimize itself in conditions sufficient to protect your food. Functions and components such as compressor, fan, heater, defrost, lighting, display and so on will operate according to the needs to consume minimum energy under these circumstances.

- The temperature sensor in the freezer compartment must be prevented from directly contacting food packages. If they get in contact, the power consumption of the product may increase.



Inside of your product must be cleaned.



If two coolers are to be installed side by side, there should be at least 4 cm distance between them.

### 4.2. Initial use

Before starting to use your refrigerator, ensure that all preparations are made in accordance with the instructions in sections "Instructions for safety and environment" and "Installation".

Run the product without putting any food for 6 hours and do not open its door unless certainly required.



You will hear a noise when the compressor starts up. The liquids and gases sealed within the refrigeration system may also give rise to noise, even if the compressor is not running and this is normal.



It is normal that the front edges of the refrigerator are hot. These areas are designed to be warm to avoid condensation.

### 5.1. Indicator panel

Indicator panels may vary according to the product model.

Audio – visual functions on the indicator panel helps you in using your product.

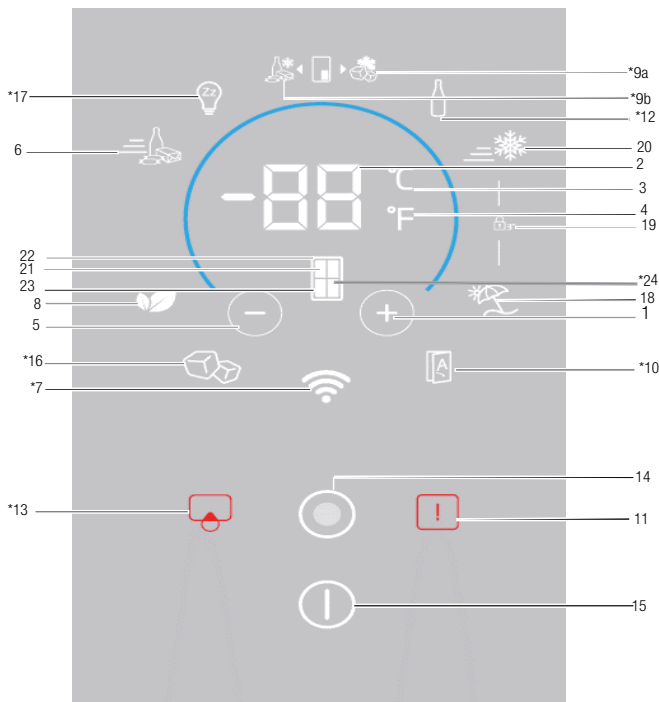

- |   |  |
|---|--|
| 1. Temperature Setting/Temperature Increase               | 13. *Filter Replacement Warning/Button     |
| 2. Temperature Setting-Slider/Temperature value indicator | 14. Menu Button                            |
| 3. Temperature Unit Selection (°C) Celsius indicator      | 15. Product On/Off indicator/button        |
| 4. Temperature Unit Selection (°F) Fahrenheit indicator   | 16. *Icematic indicator/button             |
| 5. Temperature Setting/Temperature Decrease               | 17. *Sabbath Mode                          |
| 6. Quick Cooling function indicator/button                | 18. Vacation Mode indicator/button         |
| 7. * Wireless   | 19. Key Lock indicator                     |
| 8. Economy Mode indicator/button                          | 20. Quick Freeze function indicator/button |
| 9. *Joker Freezer indicator/button                        | 21. Cabinet Selection                      |
| 10. *Auto Door  | 22. Fridge compartment indicator           |
| 11. High Temperature Warning/Failure                      | 23. Freezer compartment indicator          |
| 12. *Bottle Cooler  | 24. *Joker compartment indicator           |

**It may not apply to all models.**



**\*Optional:** Figures in this user manual are given as an example and may not match the product exactly. If the relevant parts are not available in the product you purchased, the figure applies to other models.

## Operating the product

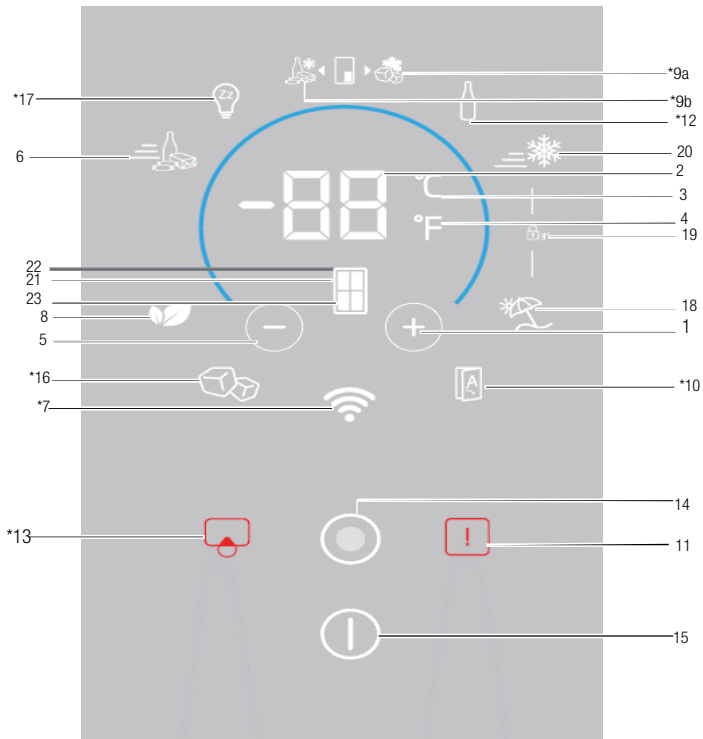

- |   |  |
|---|--|
| 1. Temperature Setting/Temperature Increase               | 13. *Filter Replacement Warning/Button     |
| 2. Temperature Setting-Slider/Temperature value indicator | 14. Menu Button                            |
| 3. Temperature Unit Selection (°C) Celsius indicator      | 15. Product On/Off indicator/button        |
| 4. Temperature Unit Selection (°F) Fahrenheit indicator   | 16. *Icematic indicator/button             |
| 5. Temperature Setting/Temperature Decrease               | 17. *Sabbath Mode                          |
| 6. Quick Cooling function indicator/button                | 18. Vacation Mode indicator/button         |
| 7. * Wireless   | 19. Key Lock indicator                     |
| 8. Economy Mode indicator/button                          | 20. Quick Freeze function indicator/button |
| 9. *Joker Freezer indicator/button                        | 21. Cabinet Selection                      |
| 10. *Auto Door  | 22. Fridge compartment indicator           |
| 11. High Temperature Warning/Failure                      | 23. Freezer compartment indicator          |
| 12. *Bottle Cooler  |  |

**It may not apply to all models.**



**\*Optional:** Figures in this user manual are given as an example and may not match the product exactly. If the relevant parts are not available in the product you purchased, the figure applies to other models.

## Operating the product

### 1. Temperature Setting/Temperature Increase

It increases the temperature of the selected compartment when pressed.

### 2. Temperature Setting-Slider/Temperature value indicator

It shows the temperature value of the selected compartment. Moreover, you can slide your finger top-down or down-top to increase or decrease the temperature value.

### 3. Temperature Unit Selection (°C) Celsius indicator

When this button is pressed, the temperature value will be activated as Celsius.

It is the Celsius indicator. When Celsius indication has been activated, temperature set values will be shown in Celsius and the relevant icon will turn on completely;

the Fahrenheit icon will turn on by 50%.

### 4. Temperature Unit Selection (°F) Fahrenheit indicator

When this button is pressed, the temperature value will be activated as Fahrenheit.

It is the Fahrenheit indicator. When Fahrenheit indication has been activated, temperature set values will be shown in Fahrenheit and the relevant icon will turn on completely; the Celsius icon will turn on by 50%.

### 5. Temperature Setting/Temperature Decrease

It decreases the temperature of the selected compartment when pressed.

### 6. Quick cooling function indicator

When the Quick Cooling function has been activated, the indicator will turn on completely. When the function has been cancelled, the product will return to its usual settings and the indicator will turn on by 50%.

### Quick cooling function button

It is used to activate or deactivate the quick cooling function.



Use quick cooling function when you want to quickly cool the food placed in the fridge compartment. If you want to cool large amounts of fresh food, activate this function before putting the food into the product.



If you do not cancel it, quick cooling will cancel itself automatically after 1 hours at the most or when the fridge compartment reaches to the required temperature.



If you press the quick cooling button repeatedly with short intervals, the electronic circuit protection will be activated and the compressor will not start up immediately.



This function is not recalled when power restores after a power failure.

## 7. Wireless

When this button is pressed, the product will be introduced to the home network for the first time. Once the function has been activated, the indicator will turn on by 100%; and if the function has been cancelled, it will turn on by 50%.

## 8. Economy Mode indicator/button

Press this button to activate/deactivate the economy mode.

Once the economy mode has been activated, the indicator will turn on by 100%. While the function is active, the freezer will start to work on economy mode after at least 6 hours. Once the function has been cancelled, the indicator will turn on by 50%.

## 9a. \*Joker Freezer indicator/button

Once the button has been pressed, the joker compartment will function as a freezer and the indicator will turn on by 100%. The joker fridge indicator will turn on by 50%.

## 9b. \*Joker fridge indicator/button

Once the button has been pressed, the joker compartment will function as a fridge and the indicator will turn on by 100%. The joker freezer indicator will turn on by 50%.

## 10.\* Auto Door

Press this button to activate/deactivate the auto door mode. Once the function has been activated, the indicator will turn on by 100%. Once the function has been cancelled, the indicator will turn on by 50%.

## Operating the product

While the function is active, touch the relevant section on the door handle to open the door automatically.

### 11. High Temperature Warning/Failure

This indicator illuminates during power failure, high temperature failures and error warnings. During long-term power failures, the highest temperature value that the freezer compartment reaches will blink on the digital display. After checking the food located in the freezer compartment, press the high temperature warning button to clear the warning.

### 12. \*Bottle Cooler

Press this button to activate/deactivate the bottle cooler mode.

Once the function has been cancelled, the indicator will turn on by 100%. If the function is cancelled, the indicator will turn on by 50%.

### 13. \*Filter Replacement Warning/Button

This icon turns on when the filter needs to be reset.

Once this button is pressed, the filter will be reset and the reset icon will go off.

### 14. Menu Button

Use this button to switch the display to sleep mode or cancel the sleep mode. If you do not press any button or open the door for 30 seconds, it will automatically switch to sleep mode.

### 15. Product On/Off indicator/button

To turn on/off the product, press and hold the On/Off button for 3 seconds.

After the product has been turned off, only the on/off indicator will turn on by 100%; all the other indicators will go off. To turn on the product, press and hold the same button for 3 seconds. The refrigerator will become active and the on/off indicator will turn on by 50%.

### 16. \*Icematic indicator/button

Press this button to activate/deactivate the icematic. If the indicator is on by 100%, this means that the icematic is working. If the indicator is on by 50%, this means that the icematic is off.



Water flow from water tank will stop when this function is not selected. However, ice made previously can be taken from the icematic.

### 17. \*Sabbath Mode

Press this button to activate/deactivate the Sabbath mode. Once the function has been activated, the indicator will turn on by 100%. Once the function has been cancelled, the indicator will turn on by 50%.

### 18. Vacation Mode indicator/button

Press this button to activate the vacation button; the vacation mode indicator will turn on by 100%. When the vacation function is active, "--" will be displayed on the Temperature Value display and no active cooling will be performed in the fridge compartment. It is not suitable to keep the food in the fridge compartment when this function is activated. Other compartments will continue to be cooled according to their set temperatures.

To cancel this function, press the **Vacation function** button again. Once the function has been cancelled, the indicator will turn on by 50%.

### 19. Key Lock indicator

Press **quick cooling** and **vacation** buttons simultaneously for 3 seconds. While pressing the button, a countdown will start on the temperature value display. Once the key lock has been activated, the key lock indicator will turn on by 100% and the key lock mode will become activated. Buttons will not function if the Key lock mode is active. Press **quick cooling** and **vacation** buttons again simultaneously for 3 seconds. While pressing the button, a countdown will start on the temperature value display. Once the key lock has been cancelled, the key lock indicator will turn on by 50% and the key lock mode will be deactivated.

Activate this function if you want to prevent changing of the temperature setting of the refrigerator.

### 20.Quick freeze function indicator

When the Quick Freeze function has been activated, the indicator will turn on by 100%. When the function has been cancelled, the product will return to its usual settings and the indicator will turn on by 50%.

### Quick freeze function button

It is used to activate or deactivate the quick freeze function.

## Operating the product

Press this button to activate or deactivate the quick freeze function. When you activate the function, the freezer compartment will be cooled to a temperature lower than the set value.



Use the quick freeze function when you want to quickly freeze the food placed in freezer compartment. If you want to freeze large amounts of fresh food, activate this function before putting the food into the product.



If you do not cancel it, Quick Freeze will cancel itself automatically after 24 hours at the most or when the fridge compartment reaches to the required temperature.



This function is not recalled when power restores after a power failure.

### 21. Cabinet Selection

Press the cabinet selection button to see and change the temperature value of the fridge or freezer on the Temperature value indicator.

### 22. Fridge compartment indicator

When this indicator is active, temperature of the fridge compartment will be displayed on the temperature value indicator.

### 23. Freezer compartment indicator

When this indicator is active, temperature of the freezer compartment will be displayed on the temperature value indicator.

### 24.\*Joker compartment indicator

When this indicator is active, temperature of joker freezer compartment will be displayed on the temperature value indicator.



## Operating the product

### 5.2. Indicator panel

Indicator panels may vary according to the product model.

Audio – visual functions on the indicator panel helps you in using your product.

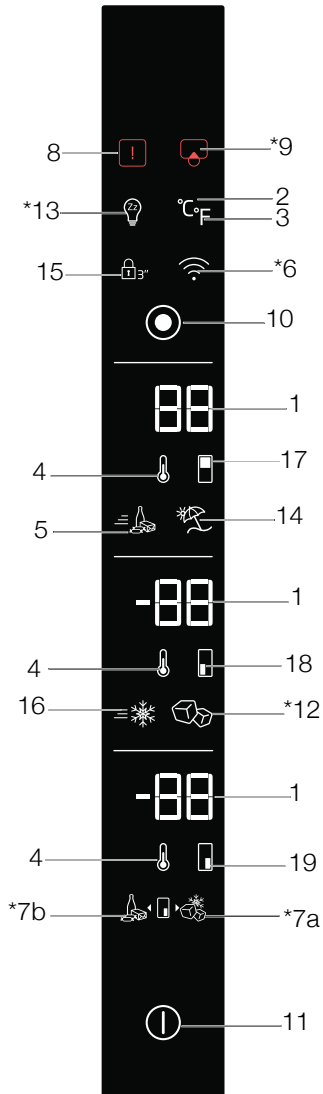

**It may not apply to all models.**



**\*Optional:** Figures in this user manual are given as an example and may not match the product exactly. If the relevant parts are not available in the product you purchased, the figure applies to other models.

## Operating the product

1. Temperature Setting-Slider/Temperature value indicator
2. Temperature Unit Selection (°C) Celsius indicator
3. Temperature Unit Selection (°F) Fahrenheit indicator
4. Temperature Setting/Temperature Decrease
5. Quick Cooling function indicator/button
6. \* Wireless
7. \*Joker Freezer indicator/button
8. High Temperature Warning/Failure
9. \*Filter Replacement Warning/Button
10. Menu Button
11. Product On/Off indicator/button
12. \*Icematic indicator/button
13. \*Sabbath Mode
14. Vacation Mode indicator/button
15. Key Lock indicator
16. Quick Freeze function indicator/button
17. Fridge compartment indicator
18. Freezer compartment indicator
19. \*Joker compartment indicator

### 1. Temperature Setting-Slider/Temperature value indicator

It shows the temperature value of the selected compartment. Moreover, you can slide your finger top-down or down-top to increase or decrease the temperature value.

### 2. Temperature Unit Selection (°C) Celsius indicator

When this button is pressed, the temperature value will be activated as Celsius.

It is the Celsius indicator. When Celsius indication has been activated, temperature set values will be shown in Celsius and the relevant icon will turn on completely;

the Fahrenheit icon will turn on by 50%.

### 3. Temperature Unit Selection (°F) Fahrenheit indicator

When this button is pressed, the temperature value will be activated as Fahrenheit.

It is the Fahrenheit indicator. When Fahrenheit indication has been activated, temperature set values will be shown in Fahrenheit and the relevant icon will turn on completely;

the Celsius icon will turn on by 50%.

### 4. Temperature Setting/Temperature Decrease

It decreases the temperature of the selected compartment when pressed.

### 5. Quick cooling function indicator

When the Quick Cooling function has been activated, the indicator will turn on completely. When the function has been cancelled, the product will return to its usual settings and the indicator will turn on by 50%.

### Quick cooling function button

It is used to activate or deactivate the quick cooling function.



Use quick cooling function when you want to quickly cool the food placed in the fridge compartment. If you want to cool large amounts of fresh food, activate this function before putting the food into the product.



If you do not cancel it, quick cooling will cancel itself automatically after 1 hours at the most or when the fridge compartment reaches to the required temperature.



If you press the quick cooling button repeatedly with short intervals, the electronic circuit protection will be activated and the compressor will not start up immediately.



This function is not recalled when power restores after a power failure.

### 6. Wireless

When this button is pressed, the product will be introduced to the home network for the first time. Once the function has been activated, the indicator will turn on by 100%; and if the function has been cancelled, it will turn on by 50%.

### 7a. \*Joker Freezer indicator/button

Once the button has been pressed, the joker compartment will function as a freezer and the indicator will turn on by 100%. The joker fridge indicator will turn on by 50%.

## Operating the product

### 7b. \*Joker fridge indicator/button

Once the button has been pressed, the joker compartment will function as a fridge and the indicator will turn on by 100%. The joker freezer indicator will turn on by 50%.

### 8. High Temperature Warning/Failure

This indicator illuminates during power failure, high temperature failures and error warnings. During long-term power failures, the highest temperature value that the freezer compartment reaches will blink on the digital display. After checking the food located in the freezer compartment, press the high temperature warning button to clear the warning.

### 9. \*Filter Replacement Warning/Button

This icon turns on when the filter needs to be reset. Once this button is pressed, the filter will be reset and the reset icon will go off.

### 10. Menu Button

Use this button to switch the display to sleep mode or cancel the sleep mode. If you do not press any button or open the door for 30 seconds, it will automatically switch to sleep mode.

### 11. Product On/Off indicator/button

To turn on/off the product, press and hold the On/Off button for 3 seconds.

After the product has been turned off, only the on/off indicator will turn on by 100%; all the other indicators will go off. To turn on the product, press and hold the same button for 3 seconds. The refrigerator will become active and the on/off indicator will turn on by 50%.

### 12. \*Icematic indicator/button

Press this button to activate/deactivate the icematic. If the indicator is on by 100%, this means that the icematic is working. If the indicator is on by 50%, this means that the icematic is off.



Water flow from water tank will stop when this function is not selected. However, ice made previously can be taken from the icematic.

### 13. \*Sabbath Mode

Press this button to activate/deactivate the Sabbath mode. Once the function has been activated, the indicator will turn on by 100%. Once the function has been cancelled, the indicator will turn on by 50%.

### 14. Vacation Mode indicator/button

Press this button to activate the vacation button; the vacation mode indicator will turn on by 100%. When the vacation function is active, “- -” will be displayed on the Temperature Value display and no active cooling will be performed in the fridge compartment. It is not suitable to keep the food in the fridge compartment when this function is activated. Other compartments will continue to be cooled according to their set temperatures.

To cancel this function, press the **Vacation function** button again. Once the function has been cancelled, the indicator will turn on by 50%.

### 15. Key Lock indicator

Press **quick cooling and vacation** buttons simultaneously for 3 seconds. While pressing the button, a countdown will start on the temperature value display. Once the key lock has been activated, the key lock indicator will turn on by 100% and the key lock mode will become activated. Buttons will not function if the Key lock mode is active. Press quick cooling and vacation buttons again simultaneously for 3 seconds. While pressing the button, a countdown will start on the temperature value display. Once the key lock has been cancelled, the key lock indicator will turn on by 50% and the key lock mode will be deactivated.

Activate this function if you want to prevent changing of the temperature setting of the refrigerator.

### 16.Quick freeze function indicator

When the Quick Freeze function has been activated, the indicator will turn on by 100%. When the function has been cancelled, the product will return to its usual settings and the indicator will turn on by 50%.

### Quick freeze function button

It is used to activate or deactivate the quick freeze function.

Press this button to activate or deactivate the quick freeze function. When you activate the function, the freezer compartment will be cooled to a temperature lower than the set value.

## Operating the product



Use the quick freeze function when you want to quickly freeze the food placed in freezer compartment. If you want to freeze large amounts of fresh food, activate this function before putting the food into the product.



If you do not cancel it, Quick Freeze will cancel itself automatically after 24 hours at the most or when the fridge compartment reaches to the required temperature.



This function is not recalled when power restores after a power failure.

### **17. Fridge compartment indicator**

When this indicator is active, temperature of the fridge compartment will be displayed on the temperature value indicator.

### **18. Freezer compartment indicator**

When this indicator is active, temperature of the freezer compartment will be displayed on the temperature value indicator.

### **19.\*Joker compartment indicator**

When this indicator is active, temperature of joker freezer compartment will be displayed on the temperature value indicator.

## Operating the product

### 5.3. Ice machine

#### (This feature is optional)

Ice machine allows you to obtain ice from the product easily.

Using the ice machine

1. Remove the water tank from the fridge compartment.
2. Fill the water tank with water.
3. Replace the water tank. First ice cubes will be ready in approximately four hours in the ice machine drawer located in the freezer compartment.



While the water tank is completely filled, you will be able to obtain approximately 60-70 ice cubes.



The water within the tank should be renewed in every 2-3 weeks.

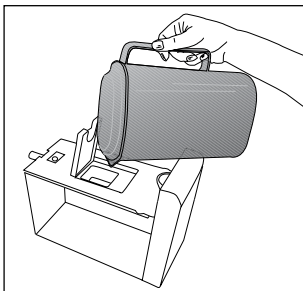
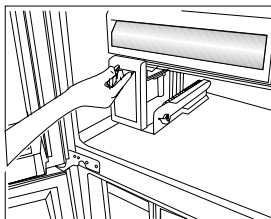
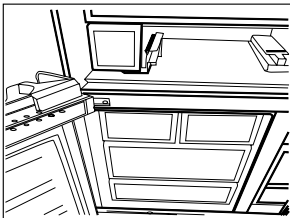

### 5.4. Icematic

#### (This feature is optional)

Icematic allows you to obtain ice from the product easily.

#### Using the icematic

1. Take out the icematic pulling it out carefully.
2. Fill the icematic with water.
3. Place the icematic in place. About two hours later, the ice is ready.
4. To obtain ice, turn the knobs on the ice reservoirs clockwise by 90° degrees. Ice cubes in the reservoirs will fall down into the ice storage container below.
5. You may take out the ice storage container and serve the ice cubes.



Do not remove the Icematic from its seating to obtain ice.



If you wish, you may keep the ice cubes in the ice storage container. The ice storage container is just for accumulating ice cubes. Do not put water in it. Otherwise, it will break.

### 5.5. Ice container

#### (This feature is optional)

Icematic allows you to obtain ice from the product easily.

#### Using the ice container

1. Remove the ice container from the freezer compartment.
2. Fill the ice container with water.
3. Place the ice container in the freezer compartment. About two hours later, the ice is ready.
4. Remove the ice container from the freezer compartment and bend it over the service plate. Ice cubes will easily fall down to the service plate.

## Operating the product

### 5.6. Blue light/HarvestFresh

**\*May not be available in all models**

#### **For the blue light,**

Fruits and vegetables stored in the crispers that are illuminated with a blue light continue their photosynthesis by means of the wavelength effect of blue light and thus preserve their vitamin content.

#### **For HarvestFresh,**

Fruits and vegetables stored in crispers illuminated with the HarvestFresh technology preserve their vitamins for a longer time thanks to the blue, green, red lights and dark cycles, which simulate a day cycle. If you open the door of the refrigerator during the dark period of the HarvestFresh technology, the refrigerator will automatically detect this and enable the blue-green or red light to illuminate the crisper for your convenience. After you have closed the door of the refrigerator, the dark period will continue, representing the night time in a day cycle.

### 5.7. Deodorising Module

#### **(FreshGuard)**

#### **(This feature is optional)**

The deodorising module eliminates the bad odours in your refrigerator in a short while before they pervade the surfaces. Thanks to this module located in the ceiling of the fresh food compartment, the air actively passes over the odour filter, meanwhile bad odour molecules decompose, and the air that has come out after being cleaned is given back into the fresh food compartment. This way, the unwanted odours that may form while foods are being stored in the refrigerator can be eliminated before they pervade the surfaces. This is achieved via the fan, LED and the odour filter in the module. The deodorising module will get automatically activated periodically. The noise that will be heard due to the fan during the periodical operation is normal. If the door of the fresh food compartment is opened while the module is active, the fan will stop temporarily and it will continue to operate once the door has been closed. In case of power failure, the deodorising module will start to operate once the power is back.

**Info:** To prevent bad odours that may emerge from the mixing of smells of different foods, we recommend you to store aromatic foods such as cheese, olives and delicatessen products in their sealed packages. For the safety of other foods stored and to prevent odours, we recommend you to remove the foods you have realised are spoiled from the refrigerator as soon as possible.



### 5.8. Ionizer

#### **(This feature is optional)**

The ionizer system in the cooler compartment's air duct serves to ionize the air. The negative ion emissions will eliminate bacteria and other molecules causing odour in the air.

## Operating the product

### 5.9. Chiller compartment

#### (This feature is optional)

Use this compartment to store delicatessen that shall be stored in a lower temperature or meat products that you will consume in a short time. Do not store your fruits or vegetables in this compartment.

You can increase the inner volume of your product by removing any of the chiller compartments.

To remove, just pull the compartment until it stops, and then lift it and pull towards yourself.

### 5.10. Crisper

Crisper of the refrigerator is designed specially to keep the vegetables fresh without losing their humidity. For this purpose, cool air circulation is intensified around the crisper in general. Store your fruits and vegetables in this compartment. To preserve green leafy vegetables for a longer time, do not store them near fruits.

### 5.11. Movable Middle Section

Movable middle section is intended to prevent the cold air inside your refrigerator from escaping outside.

1- Sealing is provided when the gaskets on the door presses on the surface of the movable middle section while the fridge compartment doors are closed.

2- Another reason that your refrigerator is equipped with a movable middle section is that it increases the net volume of the fridge compartment. Standard middle sections occupy some non-usable volume in the refrigerator.

3-Movable middle section is closed when the left door of the fridge compartment is opened.

4-It must not be opened manually. It moves under the guidance of the plastic part on the body while the door is closed.

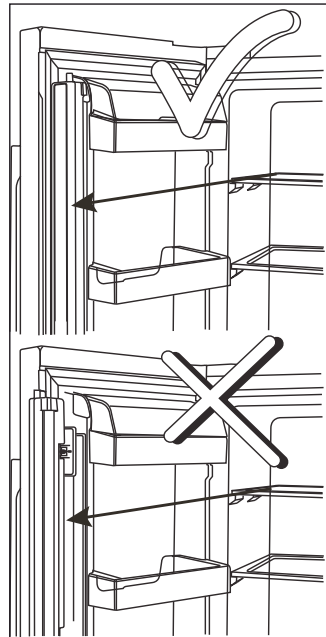

### 5.12. Using the water dispenser

#### (This feature is optional)



It is normal for the first few glasses of water taken from the dispenser to be warm.



If the water dispenser is not used for a long period of time, dispose of first few glasses of water to obtain fresh water.

1. Push in the lever of the water dispenser with your glass. If you are using a soft plastic cup, pushing the lever with your hand will be easier.

## Operating the product

2. After filling the cup up to the level you want, release the lever.

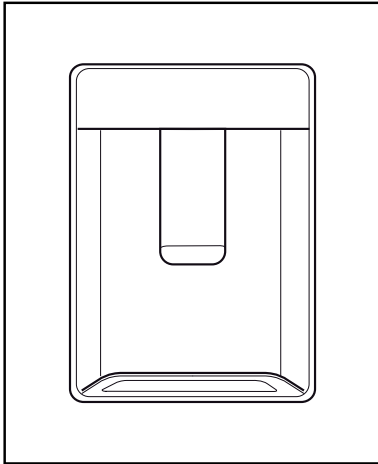

Please note, how much water flows from the dispenser depends on how far you depress the lever. As the level of water in your cup / glass rises, gently reduce the amount of pressure on the lever to avoid overflow. If you slightly press the arm, the water will drip; this is quite normal and not a failure.



Use clean drinking water only.



Capacity of the water tank is 3 liters; do not overfill.

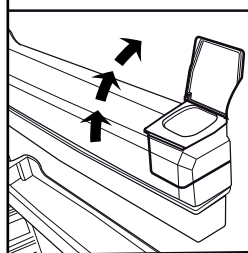
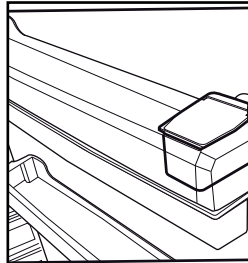

### 5.13. Filling the water dispenser's tank

Water tank filling reservoir is located inside the door rack.

1. Open the cover of the tank.
2. Fill the tank with fresh drinking water.
3. Close the cover.



Do not fill the water tank with any other liquid except for water such as fruit juices, carbonated beverages or alcoholic drinks which are not suitable to use in the water dispenser. Water dispenser will be irreparably damaged if these kinds of liquids are used. Warranty does not cover such usages. Some chemical substances and additives contained in these kinds of drinks/liquids may damage the water tank.



## Operating the product

### 5.14. Cleaning the water tank

1. Remove the water filling reservoir inside the door rack.
2. Remove the door rack by holding from both sides.
3. Grab the water tank from both sides and remove it with an angle of 45°.
4. Remove the cover of the water tank and clean the tank.



Components of the water tank and water dispenser should not be washed in dishwasher.

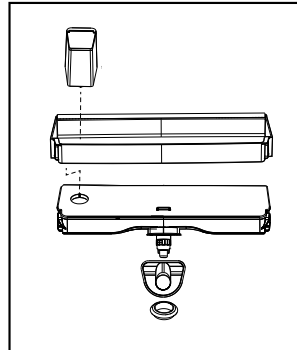
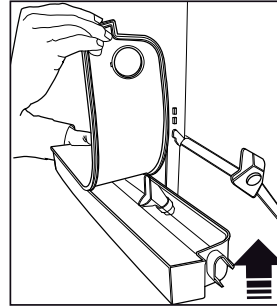
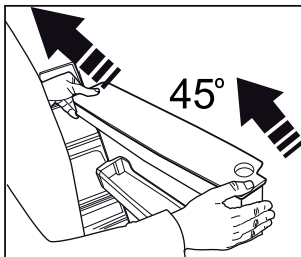
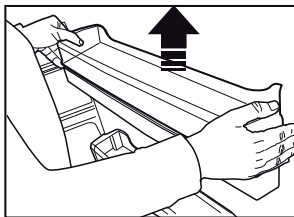
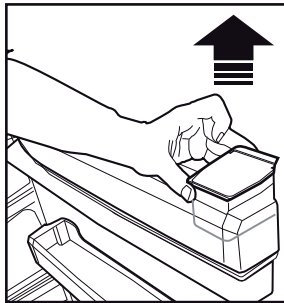

### 5.15. Drip tray

Water that dripped while using the water dispenser accumulates in the spillage tray. Remove the plastic filter as shown in the figure. With a clean and dry cloth, remove the water that has accumulated.

## Operating the product

### 5.16. Everfresh (Humidity-controlled crisper)

#### (This feature is optional)

Thanks to the humidity-controlled crisper, you can store fruits and vegetables under ideal humidity conditions for a longer time. You can control the humidity inside the refrigerator thanks to the humidity setting system with 3 options, which is located on the front side of the crisper. We recommend you to select the vegetable option when storing vegetables only, fruit option when storing fruits only, and mix option when storing fruits and vegetables at the same time.

To benefit from the humidity control system and increase the storage life of foods, we recommend you not to store your fruits and vegetables in plastic bags. If the vegetables are left inside their bags, this will cause them to decompose in a short period of time. It is especially recommended not to store cucumber and broccoli in plastic bags. In case contacting with other vegetables is not preferred for hygiene concerns, use a perforated brown bag and other similar packaging materials instead of a bag.

While the vegetables are being placed, specific gravity of the vegetables should be taken into consideration. Heavy and hard vegetables should be put at the bottom of the crisper and the lightweight and soft vegetables should be placed over.

Do not place together the pear, apricot, peach, etc. and apple in particular which have a high level of generation of ethylene gas in the same crisper with the other vegetables and fruit. The ethylene gas which is emitted by these fruit may cause the other fruit to ripen faster and decompose in a shorter time.



## Operating the product

### 5.17. Freezing fresh food

- In order to preserve the quality of the food, it shall be frozen as quickly as possible when it is placed in the freezer compartment, use the fast freezing feature for this purpose.
- You may store the food longer in freezer compartment when you freeze them while they are fresh.
- Pack the food to be frozen and close the packing so that it would not allow entrance of air.
- Ensure that you pack your food before putting them in the freezer. Use freezer containers, foils and moisture-proof papers, plastic bags and other packing materials instead of traditional packing papers.
- Label each pack of food by adding the date before freezing. You may distinguish the freshness of each food pack in this way when you open your freezer each time. Store the food frozen before in the front side of compartment to ensure that they are used first.
- Frozen food must be used immediately after they are thawed and they should not be re-frozen.
- Do not freeze too large quantities of food at one time.

Freezer Compartment Setting	Fridge Compartment Setting	Remarks
-18°C	4°C	This is the normal recommended setting.
-20, -22 or -24°C	4°C	These settings are recommended when the ambient temperature exceeds 30°C.
Quick Freeze	4°C	Use when you wish to freeze your food in a short time. Your product will return to its previous mode when the process is over.
-18°C or colder	2°C	Use these settings if you think that your fridge compartment is not cold enough because of the hot ambient conditions or frequent opening and closing of the door.

## Operating the product

### 5.18. Recommendations for preserving the frozen food

Compartment shall be set to  $-18^{\circ}\text{C}$  at least.

1. Put packages in the freezer as quickly as possible after purchase without allowing the time to thaw.
2. Check whether the "Use By" and "Best Before" dates on the packaging are expired or not before freezing it.
3. Ensure that the package of the food is not damaged.

### 5.19. Deep-freeze information

According to IEC 62552 standards, the product shall freeze at least 4.5 kg of food at  $25^{\circ}\text{C}$  ambient temperature to  $-18^{\circ}\text{C}$  or lower within 24 hours for every 100-litres of freezer volume.

It is possible to preserve the food for a long time only at  $-18^{\circ}\text{C}$  or lower temperatures.

You can keep the freshness of food for many months (at  $-18^{\circ}\text{C}$  or lower temperatures in the deep freeze).

Foods to be frozen should not be allowed to come in contact with the previously frozen items to prevent them from getting thawed partially.

Boil the vegetables and drain their water in order to store vegetables for a longer time as frozen. After draining their water, put them in air-proof packages and place them inside the freezer. Food such as bananas, tomatoes, lettuce, celery, boiled eggs, potatoes are not suitable for freezing. When these foods are frozen, only their nutritional value and taste shall be affected negatively. They shall not be spoiled so that they would create a risk for human health.

### 5.20. Placing the food

Freezer compartment shelves	Various frozen food such as meat, fish, ice cream, vegetables and etc.
Refrigerator compartment shelves	Food in pans, covered plates and closed containers, eggs (in closed container)
Door shelves of fridge compartment	Small and packaged food or beverage
Crisper	Vegetables and fruits
Fresh zone compartment	Delicatessen (breakfast food, meat products that shall be consumed in a short time)

### 5.21. Door open warning

#### (This feature is optional)

An audio warning signal will be given when the door of your product is left open for 1 minute. This warning will be muted when the door is closed or any of the display buttons (if any) are pressed.

### 5.22. Illumination lamp

LED lamps are used as illumination lamps. Contact authorized service in case of any problem with this type of light.

The lighting lamps used in this product are not intended for house lighting and not suited to this purpose. The purpose of the lighting lamps in your fridge and/or freezer is to allow you to load your foods in a comfortable and safe manner.

Service life of the product will extend and frequently encountered problems will decrease if the product is cleaned periodically.



**WARNING:** Switch off the product before cleaning.



**WARNING:** It is recommended to clean the condenser every six months using gloves. You must not use vacuum cleaners.

- Never use gasoline, benzene or similar substances for cleaning purposes.
- Never use any sharp abrasive instruments, soap, household cleaners, detergent or wax polish for cleaning.
- Dissolve one teaspoon of carbonate in half liter of water. Soak a cloth in the solution and wring it thoroughly. Wipe the interior of the refrigerator with this cloth and the dry thoroughly.
- Make sure that no water enters the lamp housing or other electrical parts.
- If you will not use the refrigerator for a long time, unplug it, remove all food inside, clean it and leave the door ajar.
- Check regularly that the door gaskets are clean. If not, clean them.
- Take out all items in the product to remove the door and body shelves.
- Remove the door shelves by pulling them up. Slide the shelves downwards to re-install them after cleaning.
- Never use chloric cleaning agents or water to clean outer surfaces or chrome-coated parts of the product. Chlorine causes abrasion on such metal surfaces.
- For non-No Frost products, water drops and frosting up to a fingerbreadth occur on the rear wall of the Fridge compartment. Do not clean it; never apply oil or similar agents on it.
- Only use slightly damp microfiber cloths to clean the outer surface of the product. Sponges and other types of cleaning cloths may scratch the surface.

### 6.1. Avoiding Bad Odours

Materials that may cause odour are not used in the production of our refrigerators. However, odour may be emitted if foods are stored improperly or if the inner surface of the product is not cleaned as required. Please consider the following to avoid this problem:

- It is important that the refrigerator is kept clean. Food residuals, stains, etc. can cause odour. For this reason, clean your refrigerator with carbonate solved in water every 15 days. Never use detergents or soap.
- Keep your foods in closed vessels. Microorganisms emitted from vessels without a cover may cause unpleasant odours.
- Never keep expired or spoiled foods in your refrigerator.

### 6.2. Protection of plastic surfaces

Do not put liquid oils or oil-cooked meals in your refrigerator in unsealed containers as they damage the plastic surfaces of your refrigerator. If oil is spilled or smeared onto the plastic surfaces, clean and rinse the relevant part of the surface with warm water immediately.

### 6.3. Cleaning the Inner Surface

To clean the inner surfaces and all removable parts, wash them with a mild solution comprising soap, water and carbonate. Rinse and dry thoroughly. Prevent the water from contacting the lighting means and control panel.



#### ATTENTION:

Do not use vinegar, rubbing alcohol or other alcohol-based cleaning agents on any of the inner surfaces.

### 6.4. Stainless Steel Outer Surfaces

Use a stainless steel cleaning agent that is non-abrasive and apply it with a lint-free, soft cloth. For polishing, wipe the surface softly with a damp microfiber cloth and use dry wash-leather. Always follow the strands of the stainless steel.

### 6.5. Cleaning Products with Glass Doors

Remove the protection foil on the glass.

There is a coating on the surface of the glass. This coating minimises stain formation and ensures that stains and dirt are cleaned easily. Glasses that are not protected by a coating might be exposed to permanent bonding of organic or inorganic, air or waterborne pollutants such as limescale, mineral salts, unburned hydrocarbons, metal oxides and silicons, which lead to stains and physical damage in a short time. Despite regular washing, the glass becomes very hard to keep clean, though not impossible. As a result, the clarity and good appearance of the glass reduces. Hard and abrasive cleaning compounds and methods increase these defects even further and accelerate the deterioration process.

\*Non-alkali, non-abrasive and water-based cleaning products must be used for routine cleaning procedures. For the coating to have long service life, alkali or abrasive substances must not be used during cleaning processes.

These glasses were subject to a tempering process to increase their impact and breakage resistance.

As an additional safety measure, there is a safety film on the back surfaces of the glasses to ensure that they will not harm the environment in case of breakage.

If your refrigerator has multizone compartment; before multizone compartment switched from fresh food to freezer, inner surfaces should be cleaned to prevent from any ice accumulation.

Please review this list before calling the service. This will save you time and money. This list contains frequently encountered problems that are not results of faulty workmanship or material use. Your product may not have some of the features described here.

### The refrigerator is not operating.

- It may not be plugged in properly. >>> Plug in the product properly.
- The fuse of the socket to which your refrigerator is connected or the main fuse may have blown. >>> Check the fuse.

### Condensation on the side wall of the fridge compartment (MULTI ZONE, COOL CONTROL and FLEXI ZONE).

- The door may have been opened/closed frequently. >>> Do not open/close the refrigerator door frequently.
- The environment may be too humid. >>> Do not install the refrigerator at locations with a very high level of humidity.
- Foods containing liquid may have been placed into the refrigerator in vessels without covers. >>> Do not place foods containing liquid into the refrigerator in unsealed vessels.
- Door of the refrigerator may have been left ajar. >>> Do not keep the doors of your refrigerator open for a long time.
- The thermostat may have been set to a very cold level. >>> Set the thermostat to an appropriate level.

### The compressor is not operating.

- Protective thermal of the compressor will blow out during sudden power failures or plug-out plug-ins as the refrigerant pressure in the cooling system of the refrigerator has not been balanced yet. The refrigerator will start running approximately after 6 minutes. Please call the Authorised Service Provider if the refrigerator does not start at the end of this period.
- The freezer is in defrosting cycle. >>> This is normal for a refrigerator that performs full-automatic defrosting. Defrosting cycle is performed periodically.
- The refrigerator may not be plugged in. >>> Make sure that the plug fits the socket.
- Temperature settings may be incorrect. >>> Select the correct temperature value.
- Possible power failure. >>> The refrigerator will start to operate normally when power restores.

### The operation noise increases when the refrigerator is running.

- Operating performance of the refrigerator may vary based on the ambient temperature changes. This is normal and not a fault.

### The fridge is running frequently or for a long time.

- Your new product may be bigger than the previous one. Larger refrigerators operate for a longer period of time.
- The room temperature may be high. >>> It is normal that the product operates for longer periods in hot environments.
- The refrigerator may have just been plugged in or loaded with food. >>> It takes the product longer to reach the set temperature when it has just been plugged in or loaded with food. This is normal.
- Large amounts of hot food may have been placed into the refrigerator recently. >>> Do not place hot foods into the refrigerator.
- The doors may have been opened frequently or left ajar for a long time. >>> The warm air that enters the refrigerator causes it to operate for a longer period of time. Do not open the doors frequently.
- Freezer or fridge compartment door may have been left ajar. >>> Check if the doors are closed completely.
- The appliance may be set to a very low temperature. >>> Set the refrigerator temperature to a warmer degree and wait until the product reaches this temperature.
- Door seal of the fridge or freezer compartment may be soiled, worn out, broken or not properly seated. >>> Clean or replace the seal. Damaged/ broken seal causes the refrigerator to run for a longer period of time to maintain the current temperature.

### Fridge temperature is adequate but the freezer temperature is very low.

- The freezer compartment temperature may be set to a very low value. >>> Set the freezer compartment temperature to a higher value and check.

### Freezer temperature is adequate but the fridge temperature is very low.

- The fridge temperature is adjusted to a very low value. >>> Adjust the fridge temperature to a higher value and check.

### Food kept in the fridge compartment drawers is frozen.

## Troubleshooting

- The fridge compartment temperature may be set to a very high value. >>> Set the fridge compartment temperature to a lower value and check.

### Temperature in the fridge or freezer is very high.

- The fridge compartment temperature may be set to a very high value. >>> Fridge compartment temperature setting has an effect on the temperature of the freezer. Change the temperature of the fridge or freezer compartment until the fridge or freezer compartment temperature reaches an adequate level.
- The doors may have been opened frequently or left ajar for a long time. >>>Do not open the doors frequently.
- The door may have been left ajar. >>>Close the door completely.
- The refrigerator may have been just plugged in or loaded with food. >>>This is normal. It takes the product longer to reach the set temperature when it has just been plugged in or loaded with food.
- Large amounts of hot food may have been placed into the refrigerator recently. >>>Do not place hot foods into the refrigerator.

### Vibration or noise.

- The floor may not be stable or level. >>>If the refrigerator shakes when moved slightly, adjust the feed to balance it. Make sure that the floor is level and capable of carrying the refrigerator.
- Objects placed onto the refrigerator may cause noise. >>>Remove the objects on the refrigerator.

### There are noises coming from the refrigerator like liquid spilling or spraying.

- Liquid and gas flows occur in accordance with the operating principles of the refrigerator. >>>This is normal and not a fault.

### Whistle is heard from the refrigerator.

- There are fans that are used to cool the refrigerator. This is normal and not a fault.

### Damp accumulates on the inner walls of refrigerator.

- Hot and humid weather increases icing and condensation. This is normal and not a fault.
- The doors may have been opened frequently or left ajar for a long time. >>>Do not open the doors frequently. Close the doors, if open.
- The door may have been left ajar. >>>Close the door completely.

### Humidity occurs on the outer surface of the refrigerator or between the doors.

- Air might be humid. This is quite normal in humid weathers. >>>Condensation will disappear when the humidity level decreases.
- There might be external condensation at the section between two doors of the refrigerator if you use your product rarely. This is normal. Condensation will disappear upon frequent use.

### There is a bad odour inside the refrigerator.

- No regular cleaning may have been performed. Clean the inside of the refrigerator with a sponge, lukewarm water or carbonated water.
- Some vessels or packaging materials may cause the odour. >>>Use another vessel, or packaging materials from another brand.
- Foods may have been placed into the refrigerator in vessels without covers. >>>Store the foods in closed vessels. Microorganisms emitted from vessels without a cover may cause unpleasant odours.
- Take out expired or spoiled foods from the refrigerator.

### The door cannot be closed.

- Food packages may be preventing the door from closing. >>> Re-locate the packages that are obstructing the door.
- The refrigerator may be unstable on the floor. >>>Adjust the refrigerator feet as required to keep the refrigerator in balance.
- The floor may not be level or solid. >>>Make sure that the floor is level and capable of carrying the refrigerator.

### Crispers are stuck.

- Foods may be touching the upper wall of the crisper. >>>Re-organise the foods in the crisper.

### If The Surface Of The Product Is Hot.

High temperatures may be observed between the two doors, on the side panels and at the rear grill while the product is operating. This is normal and does not require service maintenance!

### Fan keeps running when the door is open.

The fan may keep running when the door of the freezer is open.



**WARNING:** If you cannot eliminate the problem although you follow the instructions in this section, consult your dealer or the Authorised Service Provider. Never attempt to repair a malfunctioned product.



## **DISCLAIMER / WARNING**

Some (simple) failures can be adequately handled by the end-user without any safety issue or unsafe use arising, provided that they are carried out within the limits and in accordance with the following instructions (see the “Self-Repair” section).

Therefore, unless otherwise authorized in the “Self-Repair” section below, repairs shall be addressed to registered professional repairers in order to avoid safety issues. A registered professional repairer is a professional repairer that has been granted access to the instructions and spare parts list of this product by the manufacturer according to the methods described in legislative acts pursuant to Directive 2009/125/EC.

**However, only the service agent (i.e. authorized professional repairers) that you can reach through the phone number given in the user manual/ warranty card or through your authorized dealer may provide service under the guarantee terms. Therefore, please be advised that repairs by professional repairers (who are not authorized by Beko) shall void the guarantee.**

### **Self-Repair**

Self-repair can be done by the end-user with regard to the following spare parts: door handles, door hinges, trays, baskets and door gaskets (an updated list is also available in support.beko.com as of 1st March 2021).

Moreover, to ensure product safety and to prevent risk of serious injury, the mentioned self-repair shall be done following the instructions in the user manual for self-repair or which are available in support.beko.com. For your safety, unplug the product before attempting any self-repair.

Repair and repair attempts by end-users for parts not included in such list and/or not following the instructions in the user manuals for self-repair or which are available in support.beko.com, might give raise to safety issues not attributable to Beko, and will void the warranty of the product.

Therefore, it is highly recommended that end-users refrain from the attempt to carry out repairs falling outside the mentioned list of spare parts, contacting in such cases authorized professional repairers or registered professional repairers. On the contrary, such attempts by end-users may cause safety issues and damage the product and subsequently cause fire, flood, electrocution and serious personal injury to occur.

By way of example, but not limited to, the following repairs must be addressed to authorized professional repairers or registered professional repairers: compressor, cooling circuit, main board, inverter board, display board, etc.

The manufacturer/seller cannot be held liable in any case where end-users do not comply with the above.

The spare part availability of the refrigerator that you purchased is 10 years. During this period, original spare parts will be available to operate the refrigerator properly.

The minimum duration of guarantee of the refrigerator that you purchased is 24 months.

This product is equipped with a lighting source of the "G" energy class.

The lighting source in this product shall only be replaced by professional repairers.

### **Packaging sorting information**

Please scan the QR code which places on the outer packaging of the product to find all the information relating to the packaging and how to manage the packaging waste.

## **Veillez d'abord lire ce manuel d'utilisation !**

Chère cliente, cher client

Nous espérons que votre produit, qui a été fabriqué dans des usines modernes et vérifié suivant les procédures de contrôle de qualité les plus méticuleuses, vous aidera efficacement.





### **Le présent manuel vous aidera à utiliser votre produit efficacement et en toute sécurité.**





- Veillez à lire les instructions de sécurité.
- Conservez ce manuel dans un endroit facilement accessible car vous pourriez en avoir besoin ultérieurement.
- Lisez également la documentation fournie avec le produit.
- Le fabricant se réserve le droit d'apporter des modifications au produit.

N'oubliez pas que ce manuel d'utilisation est également valable pour plusieurs autres modèles.

### **Explication des symboles**

**Vous trouverez les symboles suivants dans le présent manuel d'utilisation :**

	Informations importantes ou astuces utiles.
	Risque de blessures et de dommages matériels.
	Risque de choc électrique.
	Les matériaux d'emballage de cet appareil sont fabriqués à partir de matériaux recyclables, conformément à nos réglementations nationales en matière d'environnement.

	<b>INFORMATION</b>	
	<b>ENERGY</b>	
<b>SUPPLIER'S NAME</b>	<b>MODEL IDENTIFIER</b> → (*)	
		

.Vous pouvez accéder aux informations relatives au modèle telles que sauvegardées dans la base de données des produits en entrant le site internet suivant et en recherchant l'identifiant de votre modèle (\*) qui se trouve sur la vignette énergie

<https://eprel.ec.europa.eu/>

# Table des matières

<b>1</b>	<b>Consignes de sécurité</b>	<b>3</b>	<b>5</b>	<b>Utilisation de l'appareil</b>	<b>12</b>
1.1.	Objet de l'utilisation . . . . .	3	5.1.	Bandeau indicateur . . . . .	12
1.2.	Sécurité des enfants, des personnes vulnérables et des animaux domestiques . . . . .	3	5.2.	Bandeau indicateur . . . . .	17
1.3.	Sécurité électrique . . . . .	3	5.3.	Machine à glace . . . . .	21
1.4.	Sécurité de manipulation . . . . .	4	5.4.	Distributeur de glaçons . . . . .	21
1.5.	Sûreté des installations . . . . .	4	5.5.	Récipient à glace . . . . .	21
1.6.	Sécurité de fonctionnement . . . . .	5	5.6.	Lumière bleue/HarvestFresh . . . . .	22
1.7.	Sécurité relative à l'entretien et au nettoyage . . . . .	6	5.7.	Module de désodorisation . . . . .	22
1.8.	HomeWhiz . . . . .	7	(FreshGuard) . . . . .	22	
1.9.	Éclairage . . . . .	7	5.8.	Ioniseur . . . . .	22
<b>2</b>	<b>Votre appareil</b>	<b>8</b>	5.9.	Compartment refroidisseur . . . . .	23
<b>3</b>	<b>Installation</b>	<b>9</b>	5.10.	Bac à légumes . . . . .	23
3.1.	Lieu d'installation approprié . . . . .	9	5.11.	Section centrale modulable . . . . .	23
3.2.	Installation des cales en plastique . . . . .	9	5.12.	Utilisation du distributeur . . . . .	23
3.3.	Réglage des pieds . . . . .	10	5.13.	Remplir le réservoir d'eau de la fontaine frigorigère . . . . .	24
3.4.	Branchement électrique . . . . .	10	5.14.	Nettoyer le réservoir d'eau . . . . .	25
<b>4</b>	<b>Préparation</b>	<b>11</b>	5.15.	Bac de dégivrage . . . . .	25
4.1.	Mesures d'économie d'énergie . . . . .	11	5.16.	Everfresh (bac à légumes à humidité contrôlée) . . . . .	26
4.2.	Première utilisation . . . . .	11	5.17.	Congélation des produits frais . . . . .	27
			5.18.	Recommandations concernant la conservation des aliments congelés . . . . .	28
			5.19.	Informations concernant la congélation . . . . .	28
			5.20.	Disposition des denrées . . . . .	28
			5.21.	Avertissement - Porte ouverte . . . . .	28
			5.22.	Ampoule . . . . .	28
			<b>6</b>	<b>Entretien et nettoyage</b>	<b>29</b>
			6.1.	Prévention des mauvaises odeurs . . . . .	29
			6.2.	Protection des surfaces en plastique . . . . .	29
			6.3.	Nettoyage de la surface intérieure . . . . .	29
			<b>6</b>	<b>Entretien et nettoyage</b>	<b>30</b>
			6.4.	Surfaces extérieures en acier inoxydable . . . . .	30
			6.5.	Nettoyage d'appareils avec portes en verre . . . . .	30
			<b>7</b>	<b>Dépannage</b>	<b>31</b>

- Cette section contient les instructions de sécurité nécessaires à la prévention des risques de dommage corporel ou de dommage matériel.
- Notre entreprise ne peut être tenue pour responsable des dommages qui peuvent se produire si ces instructions ne sont pas respectées.

 Les opérations d'installation et de réparation doivent être effectuées par un service agréé.

 Utilisez toujours des pièces de rechange et des accessoires d'origine.

 Il ne faut pas réparer ou remplacer une partie du produit, sauf si cela est expressément spécifié dans le manuel d'utilisation.

 Il ne faut pas effectuer de modifications sur le produit.

### 1.1. Objet de l'utilisation

- Cet appareil n'est pas prévu pour un usage commercial et ne doit pas être utilisé pour des besoins autres que son usage prévu.

Cet appareil est prévu pour un usage à l'intérieur, notamment les ménages ou autres.

Par exemple ;

- les cuisines du personnel des magasins, bureaux et autres environnements professionnels,
- les maisons de campagne,
- les unités des hôtels, motels ou autres installations de repos utilisées par les clients,
- hôtels ou environnements similaires,
- services de restauration et les espaces semblables de vente en gros.

Ces appareils ne doivent pas être utilisés dans des environnements extérieurs ou clôturés tels que les bateaux, balcons ou terrasses. L'exposition de l'appareil à la pluie, à la neige, au soleil et au vent présente un risque d'incendie.

### 1.2. Sécurité des enfants, des personnes vulnérables et des animaux domestiques

- Cet appareil peut être utilisé par des enfants âgés d'au moins 8 ans, ainsi que par des personnes avec des capacités physiques, sensorielles ou mentales réduites ou sans expérience et connaissances, si elles sont supervisées ou ont été formées à l'utilisation sécurisée de l'appareil et comprennent les risques y relatifs.

- Les enfants de 3 à 8 ans sont autorisés à mettre les aliments dans la glacière et à les enlever.
- Les produits électriques sont dangereux pour les enfants et les animaux domestiques. Les enfants et les animaux domestiques ne doivent pas jouer avec le produit, ni grimper dessus, ni y entrer.
- Le nettoyage et l'entretien des utilisateurs ne doivent pas être effectués par des enfants, sauf s'il y a une personne qui les surveille.
- Tenez les emballages hors de la portée des enfants. Risque de blessure et d'asphyxie.
- Avant de vous débarrasser des appareils usagés qui ne doivent plus être utilisés :

**1.** Débranchez le cordon d'alimentation de la prise de courant.

**2.** Coupez le cordon d'alimentation et retirez-le de l'appareil avec la prise.

**3.** Ne retirez pas les étagères et les tiroirs de l'appareil pour empêcher les enfants d'y pénétrer.

**4.** Démontage des portes.

**5.** Stockez l'appareil de façon à éviter qu'il se renverse.

**6.** Ne laissez pas les enfants jouer avec un appareil usagé.

- Ne jetez pas l'appareil en le mettant au feu. Risque d'explosion.
- Si une serrure est disponible dans la porte de l'appareil, gardez la clé hors de la portée des enfants.

### 1.3. Sécurité électrique

- Il ne faut pas brancher le produit dans la prise de courant pendant les opérations d'installation, d'entretien, de nettoyage, de réparation et de transport.
- Si le cordon d'alimentation est endommagé, il doit être remplacé par un service agréé uniquement pour éviter tout risque qui pourrait survenir.
- Ne placez pas le cordon d'alimentation sous l'appareil ou à l'arrière de celui-ci. Ne placez aucun objet lourd sur le cordon d'alimentation. Le cordon d'alimentation ne doit pas être plié, écrasé et entrer en contact avec une source de chaleur.
- N'utilisez pas de rallonge, de prise multiple ou d'adaptateur pour faire fonctionner votre appareil.
- Les prises multiples mobiles ou les blocs d'alimentation portatifs peuvent surchauffer et causer un incendie. Par conséquent, aucune prise multiple ne doit se trouver derrière ou à proximité de l'appareil.
- La prise doit être facilement accessible. Si cela n'est pas possible, l'installation électrique doit être dotée d'un mécanisme conforme à la réglementation en matière d'électricité et qui déconnecte toutes les bornes du réseau (fusible, interrupteur, commutateur principal, etc.).

# Consignes relatives à la sécurité et à l'environnement

- Évitez de toucher le cordon d'alimentation avec des mains humides.
- Lorsque vous débranchez l'appareil, ne tenez pas le cordon d'alimentation, mais la prise.

## 1.4. Sécurité de manipulation

- Cet appareil est lourd, ne le manipulez pas seul.
- Lors de la manipulation de l'appareil, évitez de le tenir par sa porte.
- Veillez à ne pas endommager le système de refroidissement et les tuyaux lorsque vous manipulez l'appareil. Évitez de faire fonctionner l'appareil si les tuyaux sont endommagés et contactez un service agréé.

## 1.5. Sûreté des installations

- Contactez le service agréé pour l'installation de votre réfrigérateur. Pour préparer l'installation du réfrigérateur, lisez attentivement les instructions du manuel d'utilisation et assurez-vous que les équipements électriques et d'approvisionnement d'eau sont installés convenablement. En cas d'installation inadéquate, appelez un électricien et un plombier qualifiés pour qu'ils prennent les dispositions nécessaires. Dans le cas contraire, un choc électrique, un incendie, des problèmes avec le produit ou des blessures peuvent se produire.
- Vérifiez que l'appareil n'est pas endommagé avant de l'installer. N'installez pas l'appareil lorsqu'il est endommagé.
- Placez l'appareil sur une surface plane et dure et équilibrez-le avec les pieds réglables. Sinon, le réfrigérateur risque de se renverser et provoquer des blessures.
- Installez l'appareil dans un endroit sec et ventilé. Ne laissez pas de tapis, de moquettes ou d'autres revêtements de sol similaires sous l'appareil. Ils peuvent entraîner un risque d'incendie en raison d'une ventilation inadéquate !
- N'obstruez pas ou ne couvrez pas les orifices de ventilation. Sinon, la consommation d'énergie pourrait augmenter et votre appareil pourrait être endommagé.
- Ne connectez pas l'appareil à des systèmes d'alimentation tels que les alimentations solaires. Autrement, votre appareil pourrait être endommagé par les fluctuations brusques de la

tension !

- Plus un réfrigérateur contient de réfrigérant, plus grande doit être la pièce d'installation. Dans les très petites pièces, un mélange gaz-air inflammable peut se produire en cas de fuite de gaz dans le système de refroidissement. Au moins 1 m<sup>3</sup> de volume est requis pour chaque 8 grammes de réfrigérant. La quantité de réfrigérant disponible dans votre appareil est indiquée sur la plaque signalétique.
- N'exposez pas la pièce d'installation de l'appareil aux rayons directs du soleil et ne placez pas l'appareil à proximité d'une source de chaleur telle qu'une cuisinière, un radiateur, etc.

Si vous ne pouvez pas empêcher l'installation de l'appareil à proximité d'une source de chaleur, utilisez une plaque d'isolation appropriée ; la distance minimale par rapport à la source de chaleur doit respecter les indications ci-dessous.

- À au moins 30 cm des sources de chaleur telles que les cuisinières, les appareils de chauffage, etc.
- Et à au moins 5 cm des fours électriques.
- Votre produit a la classe de protection I. Branchez le produit dans une prise avec mise à la terre conforme aux valeurs de tension, de courant et de fréquence indiquées sur la plaque signalétique. La prise de courant doit être équipée d'un fusible d'un calibre de 10 A - 16 A. Notre société ne sera pas responsable des dommages qui pourraient résulter de l'utilisation du produit sans assurer la mise à la terre et les connexions électriques conformément aux réglementations locales ou nationales.
- Débranchez le câble d'alimentation du réfrigérateur pendant l'installation. Dans le cas contraire, vous risquez de vous électrocuter et de vous blesser !
- Ne branchez pas l'appareil sur des prises desserrées, cassées, sales, graisseuses ou qui sont sorties de leur logement ou sur des prises présentant un risque de contact avec l'eau.
- Placez le cordon d'alimentation et les flexibles (si disponibles) de l'appareil de sorte qu'ils ne puissent pas provoquer de risque de trébuchement.

## Consignes relatives à la sécurité et à l'environnement

- La pénétration de l'humidité dans les pièces sous tension ou dans le cordon d'alimentation peut provoquer un court-circuit. Par conséquent, n'utilisez pas l'appareil dans des environnements humides ou dans des endroits où l'eau peut éclabousser (p. ex. les garages, les buanderies, etc.). Lorsque le réfrigérateur est mouillé par l'eau, débranchez-le et contactez un service autorisé.
  - Ne branchez pas votre réfrigérateur sur des dispositifs d'économie d'énergie. Ces dispositifs peuvent être dangereux pour l'appareil.
- ### 1.6. Sécurité de fonctionnement
- N'utilisez pas de solvants chimiques sur le réfrigérateur. Ces matériaux présentent un risque d'explosion.
  - En cas de panne de l'appareil, débranchez-le et ne l'utilisez pas avant sa réparation par le service autorisé. Il existe un risque d'électrocution !
  - Ne placez pas une source de flamme (p. ex. des bougies, cigarettes, etc.) sur l'appareil ou à proximité de celui-ci.
  - Ne montez pas sur l'appareil. Risque de chute et de blessure !
  - N'endommagez pas les tuyaux du système de refroidissement avec des outils tranchants et perçants. Le réfrigérant qui s'échappe en cas de perforation des tuyaux à gaz, des tuyaux d'extension ou des revêtements de la surface supérieure peut provoquer une irritation de la peau et des liaisons oculaires.
  - Ne placez pas et n'utilisez pas d'appareils électriques à l'intérieur du réfrigérateur/ congélateur, sauf avis contraire du fabricant.
  - Ne coincez pas les parties de vos mains ou de votre corps sur les parties mobiles à l'intérieur de l'appareil. Faites attention à ne pas coincer vos doigts entre le réfrigérateur et sa porte. Soyez prudent lorsque vous ouvrez ou fermez la porte en présence des enfants.
  - Ne mettez pas de crème glacée, de glaçons ou d'aliments congelés dans votre bouche immédiatement après les avoir sortis du congélateur. Risque de gelure !
  - Ne touchez pas les parois intérieures, les parties métalliques du congélateur ou les aliments conservés dans le réfrigérateur avec les mains mouillées. Risque de gelure !
  - Ne placez pas de canettes de soda ou de bouteilles contenant des liquides pouvant être congelés dans le compartiment congélateur. Les canettes ou les bouteilles peuvent exploser. Risque de blessures et de dommages matériels !
  - N'utilisez pas ou ne placez pas de matériaux sensibles à la température tels que des aérosols inflammables, des objets inflammables, de la glace sèche ou d'autres agents chimiques à proximité du réfrigérateur. Risque d'incendie ou d'explosion !
  - Ne stockez pas de matières explosives telles que des aérosols contenant des matériaux inflammables à l'intérieur de l'appareil.
  - Ne placez pas de canettes contenant des liquides sur l'appareil. L'éclaboussure d'eau sur une pièce électrique peut entraîner un risque d'électrocution ou d'incendie.
  - Cet appareil n'est pas destiné au stockage et au refroidissement de médicaments, de plasma sanguin, de préparations de laboratoire ou de matériaux et produits similaires qui sont soumis à la directive sur les produits médicaux.
  - Si l'appareil est utilisé à d'autres fins que celles pour lesquelles il a été conçu, il peut endommager ou détériorer les produits qu'il contient.
  - Si votre réfrigérateur est équipé d'un voyant lumineux bleu, ne contemplez pas le voyant lumineux avec des instruments optiques. Ne fixez pas directement la lumière LED à UV pendant une longue période, car les rayons ultraviolets peuvent entraîner la fatigue oculaire.
  - Ne remplissez pas l'appareil de nourriture dépassant sa capacité. Des blessures ou des dégâts peuvent survenir au cas où le contenu du réfrigérateur tombe lorsque la porte est ouverte. Des problèmes similaires peuvent survenir lorsqu'un objet est placé sur l'appareil.

## Consignes relatives à la sécurité et à l'environnement

- Pour éviter tout risque de blessures, rassurez-vous que vous avez retiré toute la glace ou toute l'eau qui auraient pu se verser au sol.
- Changez l'emplacement des casiers/porte-bouteilles sur la porte de votre réfrigérateur uniquement lorsqu'ils sont vides. Risque de blessures physiques !
- Ne placez aucun objet qui pourrait tomber ou basculer sur l'appareil. Ces objets peuvent tomber lors de l'ouverture ou de la fermeture de la porte, et causer des blessures et/ou des dégâts matériels.
- Ne frappez ni n'exercez aucune pression excessive sur les surfaces en verre. Le verre brisé peut causer des blessures et/ou des dégâts matériels.
- Le système de refroidissement de votre appareil contient du réfrigérant utilisé dans l'appareil est indiqué sur la plaque signalétique. Ce gaz est inflammable. Par conséquent, veillez à ne pas endommager le système de refroidissement et les tuyaux pendant l'utilisation de l'appareil. Si les tuyaux sont endommagés :
  - Ne touchez pas l'appareil ni le cordon d'alimentation,
  - Éloignez l'appareil des sources potentielles d'incendie qui pourraient causer l'incendie de l'appareil,
  - Aérez la zone où l'appareil est placé, - N'utilisez pas de ventilateur,
  - Contactez un centre de service agréé.
- Si l'appareil est endommagé et que vous observez une fuite de gaz, éloignez-vous du gaz. Le gaz peut causer des gelures lorsqu'il entre en contact avec votre peau.

### Pour des appareils dotés d'un distributeur d'eau/machine à glaçons,

- utilisez uniquement de l'eau potable. Ne remplissez pas le réservoir d'eau de jus de fruits, de lait, de boissons gazeuses, de boissons alcoolisées ou tout autre liquide inapproprié à l'utilisation du distributeur d'eau, car cela pourrait entraîner des risques pour votre santé et votre sécurité.
- Ne laissez pas les enfants jouer avec le distributeur d'eau ou la machine à glaçons pour éviter les accidents et les blessures.
- N'insérez pas vos doigts ou d'autres objets dans le trou du distributeur d'eau, dans le canal de glace ou dans le récipient de la machine à glaçons. Cela peut causer des blessures ou des dégâts matériels.

### 1.7. Sécurité relative à l'entretien et au nettoyage

- Ne tirez pas sur la poignée de la porte si vous devez déplacer l'appareil pour le nettoyer. La poignée peut causer des blessures si vous la tirez trop fort.
- Ne nettoyez pas l'appareil en pulvérisant ou en versant de l'eau dessus et à l'intérieur. Risque de choc électrique et d'incendie.
- N'utilisez pas des objets pointus ou des produits de nettoyage abrasifs pour nettoyer l'appareil. N'utilisez pas du matériel tel que des produits de nettoyage ménagers, des détergents, du gaz, de l'essence, de l'alcool, de la cire, etc.
- Utilisez des produits de nettoyage et d'entretien qui ne sont pas nocifs pour les aliments uniquement à l'intérieur de l'appareil.



## Consignes relatives à la sécurité et à l'environnement

- N'utilisez pas de vapeur ou de matériel de nettoyage à vapeur pour nettoyer l'appareil et faire fondre la glace qui s'y trouve. Lorsque la vapeur entre en contact avec les zones sensibles de votre réfrigérateur, elle peut provoquer un court-circuit ou un choc électrique !
- Veillez à éloigner l'eau des circuits électroniques ou de l'éclairage de l'appareil.
- Utilisez un torchon propre et sec pour essuyer la poussière ou les corps étrangers sur les extrémités des fiches. N'utilisez pas de torchon humide ou mouillé pour nettoyer la fiche. Ceci, pour éviter tout risque d'incendie ou de choc électrique.

### 1.8. HomeWhiz

**(Peut ne pas être applicable pour tous les modèles)**

- Même si vous êtes loin de l'appareil, respectez les avertissements de sécurité lorsque vous l'utilisez à travers l'application HomeWhiz. Prêtez également attention aux avertissements indiqués dans l'application.

### 1.9. Éclairage

**(Peut ne pas être applicable pour tous les modèles)**

- Contactez un centre de service agréé lorsque vous voulez remplacer la LED/l'ampoule utilisée pour l'éclairage.

## 2 Votre appareil

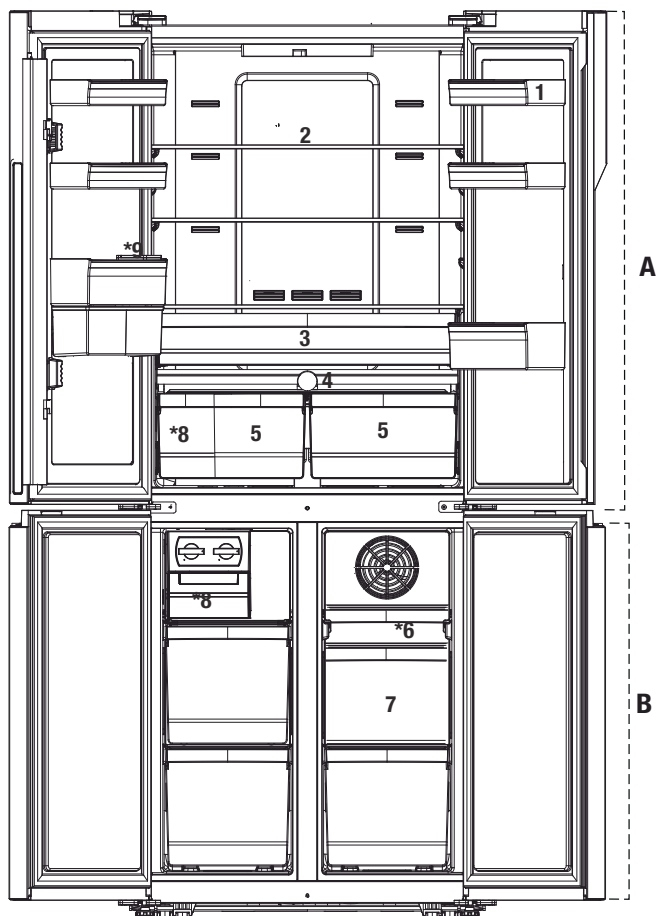

**A-** Compartiment réfrigérateur

**B-** Compartiment congélateur

**1-** Balconnets sur la porte du compartiment réfrigérateur

**2-** Clayettes en verre du compartiment de réfrigération

**3-** Compartiment refroidisseur

**4-** Compartiment de froid constant

**5-** Bac à légumes

**6-** Tiroir amovible du compartiment congélateur

**7-** Tiroirs du compartiment congélateur

**8-** Distributeur de glaçons

**9-** Réservoir d'eau

**Cela peut ne pas s'appliquer à tous les modèles.**



Les chiffres figurant dans ce manuel sont donnés à titre indicatif et peuvent ne pas correspondre exactement au produit. Si l'accessoire représenté par le chiffre ne se trouve pas dans l'appareil que vous avez acheté, c'est que le chiffre s'applique à d'autres modèles.

### 3.1. Lieu d'installation approprié

Contactez le service après-vente agréé pour l'installation du produit. Pour préparer l'appareil à l'utilisation, reportez-vous aux informations du manuel d'utilisation et assurez-vous que les branchements électriques et le système d'alimentation en eau sont appropriés. Si ce n'est pas le cas, appelez un électricien et un technicien qualifiés pour qu'ils prennent les dispositions nécessaires.

	<b>AVERTISSEMENT :</b> Le fabricant ne sera pas tenu responsable des dommages survenus suite à des activités effectuées par des personnes non-autorisées.
	<b>AVERTISSEMENT :</b> Ne branchez pas l'appareil pendant l'installation. Vous vous exposeriez à un danger de mort ou à de blessures graves !
	<b>AVERTISSEMENT :</b> Si le dégagement de la porte de la pièce où l'appareil sera placé est trop serré pour empêcher le passage de l'appareil, contactez le service agréé.

- Posez l'appareil sur une surface plane pour éviter les secousses.
- Si vous utilisez le produit dans une armoire/un meuble, laissez un espace d'au moins 2 cm entre les parois latérales et l'armoire/le meuble.
- Installez l'appareil au moins à 30 cm des sources de chaleur telles que les plaques de cuisson, les radiateurs de chauffage et les cuisinières, et au moins à 5 cm des fours électriques.
- N'exposez pas l'appareil à la lumière directe du soleil et ne le placez pas dans des endroits humides.
- Votre produit nécessite une circulation d'air adéquate pour pouvoir fonctionner efficacement. S'il est placé dans une alcôve, n'oubliez pas de laisser un espace d'au moins 5 cm entre l'appareil, le plafond, la paroi arrière et les parois latérales.
- S'il est placé dans une alcôve, n'oubliez pas de laisser un espace d'au moins 5 cm entre l'appareil, le plafond, la paroi arrière et les parois latérales. Vérifiez que l'élément de protection d'espace de la façade arrière est présent à son emplacement (au cas où il est fourni avec l'appareil). Si l'élément n'est pas disponible, perdu ou tombé, positionnez l'appareil de manière à laisser un espace d'au moins 5 cm entre la surface arrière de l'appareil et les murs de la pièce. L'espace prévu à l'arrière est important pour le fonctionnement efficace de l'appareil.

- Dans les environnements où la température ambiante est inférieure à 10 °C, le réfrigérateur continue de fonctionner pour conserver les aliments placés dans le compartiment congélateur. Cependant, les aliments frais dans le compartiment réfrigérateur peuvent geler en raison de l'environnement froid.

### 3.2. Installation des cales en plastique

Les cales en plastique fournies avec l'appareil permettent de créer une distance afin que l'air circule entre l'appareil et la paroi arrière.

1. Pour installer les cales, retirez les vis de l'appareil et utilisez celles qui ont été fournies avec les cales.

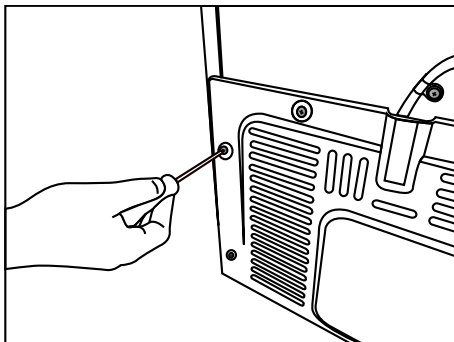

2. Insérez les 2 cales en plastique sur le couvercle de la ventilation arrière, comme illustré à la figure suivante.

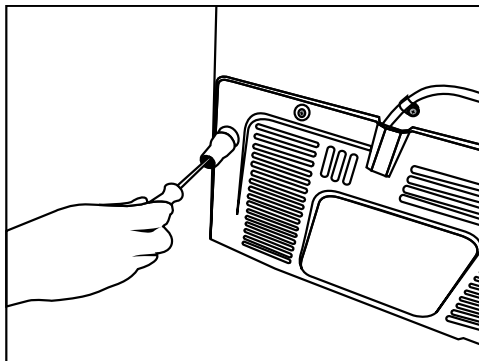

## Installation

### 3.3. Réglage des pieds

Si après l'installation l'appareil est en déséquilibre, réglez les pieds à l'avant en les tournant à droite ou à gauche

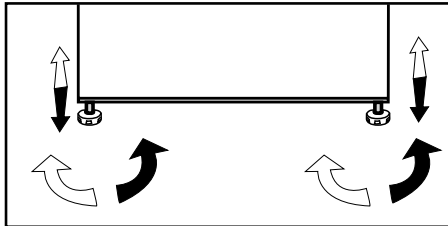

### 3.4. Branchement électrique



**AVERTISSEMENT :** N'effectuez pas de connexion via les câbles d'extension ou les multiprises.



**AVERTISSEMENT :** Les câbles d'alimentation endommagés doivent être remplacés par des prestataires de services agréés.



Si deux réfrigérateurs sont installés côte à côte, ils doivent être séparés d'au moins 4 cm de distance.

- Notre entreprise ne sera pas tenue pour responsable de tout dommage survenu si vous utilisez cet appareil sans le connecter à une mise à la terre ou le brancher au réseau électrique conformément aux réglementations nationales
- La prise du câble d'alimentation doit être facilement accessible après l'installation.
- N'utilisez pas de rallonges ou de prises multiples sans fil entre votre appareil et la prise murale.



Avertissement en cas de contact avec une surface chaude !  
Les parois latérales de votre produit sont équipées de tuyaux de refroidissement pour améliorer le système de refroidissement. Le fluide à haute température peut s'écouler à travers ces surfaces et peut chauffer les surfaces des parois latérales. Ce phénomène est normal et ne nécessite aucune opération d'entretien. Faites attention lorsque vous touchez ces zones chaudes.

#### 4.1. Mesures d'économie d'énergie



Le branchement de l'appareil aux systèmes d'économie d'énergie électrique est risquant dans la mesure où il peut endommager l'appareil.

- pour un appareil amovible, 'cet appareil de réfrigération n'est pas conçu pour être utilisé comme un appareil à encastrer' ;
- Ne laissez pas les portes du réfrigérateur ouvertes pendant une durée prolongée.
- Ne mettez pas d'aliments ou des boissons chaud(e)s dans le réfrigérateur.
- Évitez de surcharger le réfrigérateur, car la capacité de refroidissement diminue lorsque la circulation de l'air à l'intérieur est entravée.
- Pour pouvoir conserver le maximum d'aliments dans le compartiment congélateur de votre réfrigérateur, retirez l'appareil à glaçons et le contenant de glace et placez-les sur l'étagère en verre. La consommation d'énergie indiquée pour votre réfrigérateur a été déterminée après le retrait de l'appareil à glaçons, du contenant de glace et des tiroirs du haut et du milieu pour permettre une charge maximale. Il est fortement recommandé d'utiliser le tiroir inférieur lors du chargement.
- Selon les caractéristiques de votre appareil, la décongélation des aliments dans le compartiment réfrigérateur permet de faire des économies d'énergie et de préserver la qualité des aliments.
- La circulation d'air ne doit pas être bloquée par les aliments placés devant le ventilateur du compartiment congélateur. Laissez un espace minimum de 5cm devant la grille de protection du ventilateur, lors du chargement des aliments.
- Comme l'air chaud et humide ne pénètre pas directement dans votre produit lorsque les portes ne sont pas ouvertes, votre produit optimisera son fonctionnement en fonction des conditions pour protéger vos aliments. Les fonctions et les composants tels que le compresseur, le ventilateur, le chauffage, le dégivrage, l'éclairage, l'affichage, etc. fonctionneront en fonction des besoins pour consommer un minimum d'énergie dans de telles circonstances.

- Le capteur de température dans le compartiment congélateur ne doit pas entrer directement en contact avec les emballages d'aliments. En cas de contact avec le capteur, la consommation d'énergie du produit peut augmenter.



L'intérieur de votre réfrigérateur doit être nettoyé.



Si deux réfrigérateurs sont installés côte à côte, ils doivent être séparés d'au moins 4 cm de distance.

#### 4.2. Première utilisation

Avant de commencer à utiliser votre réfrigérateur, assurez-vous que toutes les préparations sont effectuées conformément aux instructions contenues dans les sections « Consignes relatives à la sécurité et à l'environnement » et « Installation ».

Laissez le réfrigérateur en marche sans y mettre d'aliment, pendant une durée de 6 heures et n'ouvrez pas ses portes à moins que cela soit vraiment nécessaire.



Vous entendrez un bruit lorsque le compresseur se met en marche. Les liquides et les gaz intégrés au système de réfrigération peuvent également émettre du bruit, même si le compresseur n'est pas en marche. Ceci est normal.



Il est tout à fait normal les bords avant du réfrigérateur chauffent. Ces zones doivent être chaudes pour éviter tout risque de condensation.

### 5.1. Bandeau indicateur

Les bandeaux indicateurs peuvent varier en fonction du modèle de l'appareil.

Les fonctions sonores et visuelles sur le panneau indicateur vous aident dans l'utilisation de votre réfrigérateur.

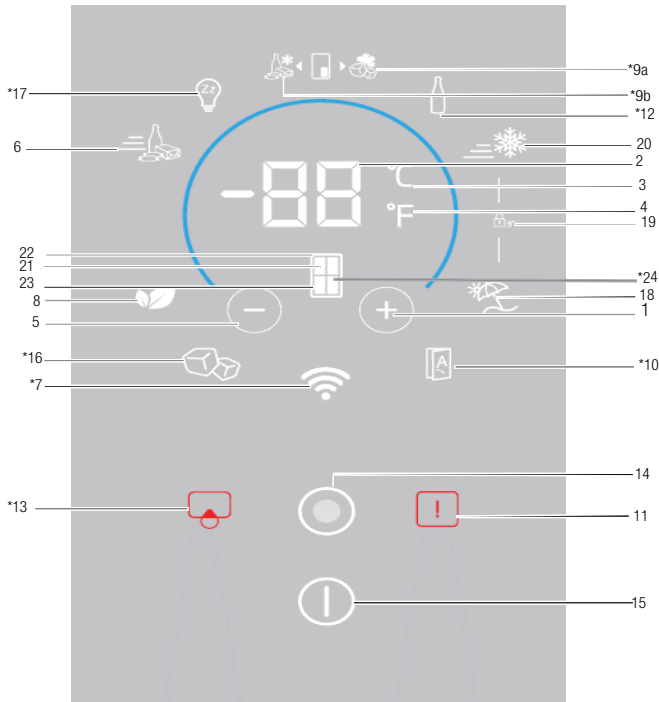

- |   |   |
|---|---|
| <ol style="list-style-type: none"> <li>1. Réglage de la température / Augmentation de la température</li> <li>2. Réglage de la température - Curseur / indicateur de valeur de température</li> <li>3. Indicateur Celsius (°C) de sélection de l'unité de température</li> <li>4. Indicateur Fahrenheit (°F) de sélection de l'unité de température</li> <li>5. Réglage de la température / Baisse de la température</li> <li>6. Indicateur / Bouton de la fonction de refroidissement rapide</li> <li>7. * Sans fil</li> <li>8. Indicateur / Bouton du Mode Eco</li> <li>9. *Indicateur / Bouton de congélateur Joker</li> <li>10. *Porte automatique</li> </ol> | <ol style="list-style-type: none"> <li>11. Avertissement / Défaut de température élevée</li> <li>12. *Refroidisseur de bouteille</li> <li>13. *Bouton / Alarme de remplacement du filtre</li> <li>14. Bouton Menu</li> <li>15. Bouton / Indicateur de Marche/Arrêt de l'appareil</li> <li>16. *Bouton / indicateur de distributeur de glaçons</li> <li>17. *Mode Sabbat</li> <li>18. Bouton / indicateur du mode Vacances</li> <li>19. Voyant de verrouillage des commandes</li> <li>20. Bouton / indicateur de la fonction de congélation rapide</li> <li>21. Sélection de l'armoire</li> <li>22. Indicateur du compartiment réfrigérateur</li> <li>23. Indicateur du compartiment congélateur</li> <li>24. *Indicateur du compartiment Joker</li> </ol> |
|---|---|

**Cela peut ne pas s'appliquer à tous les modèles.**



**\*en option :** Les chiffres de ce manuel sont donnés à titre indicatif et peuvent ne pas correspondre exactement au produit. Si l'accessoire représenté par le chiffre ne se trouve pas dans le produit que vous avez acheté, alors le chiffre s'applique à d'autres modèles.



## Utilisation de l'appareil

### 1. Réglage de la température / Augmentation de la température

Appuyez sur ce bouton pour augmenter la température du compartiment sélectionné.

### 2. Réglage de la température - Curseur / indicateur de valeur de température

Affiche la valeur de température du compartiment sélectionné. De plus, vous pouvez faire glisser votre doigt vers le haut ou le bas pour augmenter ou diminuer la valeur de température.

### 3. Sélection de l'unité de température (°C) Indicateur Celsius

En appuyant sur ce bouton, la valeur de température est activée en Celsius.

Il s'agit de l'indicateur Celsius. Lorsque l'indicateur Celsius est activé, les valeurs de consigne de température sont affichées en Celsius et l'icône correspondante s'allume complètement ; l'icône Fahrenheit s'allume à 50 %.

### 4. Sélection de l'unité de température (°F) Indicateur Fahrenheit

En appuyant sur ce bouton, la valeur de température est activée en Fahrenheit.

Il s'agit de l'indicateur Fahrenheit. Lorsque l'indicateur Fahrenheit est activé, les valeurs de consigne de température s'affichent en Fahrenheit et l'icône correspondante s'allume complètement ; l'icône Celsius s'allume à 50 %.

### 5. Réglage de la température / Baisse de la température

Appuyez sur ce bouton pour baisser la température du compartiment sélectionné.

### 6. Indicateur de la fonction de refroidissement rapide

Lorsque la fonction de congélation rapide est activée, l'indicateur s'allume complètement. Lorsque la fonction a été annulée, le produit revient à ses réglages habituels et l'indicateur s'allume à 50 %.

### Bouton de fonction de refroidissement rapide

Il permet d'activer ou de désactiver la fonction de refroidissement rapide.

 Utilisez la fonction de refroidissement rapide lorsque vous souhaitez refroidir rapidement les aliments placés dans le compartiment réfrigérateur. Si vous souhaitez refroidir de grandes quantités d'aliments frais, nous vous recommandons d'activer cette fonction au préalable.

 Après 1 heures de temps ou lorsque le compartiment réfrigérateur atteint la température souhaitée, la fonction de refroidissement rapide s'annule automatiquement si vous ne l'annulez pas vous-même.

 Si vous appuyez sur le bouton de refroidissement rapide de façon répétée à des intervalles courts, le système de protection du circuit électronique s'active et le compresseur ne démarre pas automatiquement.

 Cette fonction n'est pas réactivée lorsque le courant est rétabli après une panne de courant.

## 7. Sans fil

Appuyez sur ce bouton pour connecter le produit pour la première fois au réseau domestique. Une fois la fonction activée, l'indicateur s'allume à 100 % ; et si la fonction est annulée, elle s'allume à 50 %.

## 8. Indicateur / Bouton du Mode Eco

Appuyez sur ce bouton pour activer/désactiver le mode économie.

Une fois le mode économie activé, l'indicateur s'allume à 100 %. Lorsque la fonction est active, le congélateur commence à fonctionner en mode économique après au moins 6 heures. Une fois la fonction annulée, l'indicateur s'allume à 50 %.

## 9a. \*Bouton / indicateur Congélateur Joker

Lorsque le bouton est enfoncé, le compartiment joker fonctionne comme un congélateur et l'indicateur s'allume à 100 %. L'indicateur du réfrigérateur joker s'allume à 50 %.



## Utilisation de l'appareil

### 9b. \*Bouton / indicateur Réfrigérateur

#### Joker

Lorsque le bouton est enfoncé, le compartiment joker fonctionne comme un réfrigérateur et l'indicateur s'allume à 100 %. L'indicateur du congélateur joker s'allume à 50 %.

### 10.\*Porte automatique

Appuyez sur ce bouton pour activer ou désactiver le mode Porte automatique. Une fois la fonction activée, l'indicateur s'allume à 100 %. Une fois la fonction annulée, l'indicateur s'allume à 50 %.

Lorsque la fonction est active, touchez la section correspondante de la poignée de porte pour ouvrir la porte automatiquement.

### 11. Avertissement / Défaut de température élevée

Cet indicateur s'allume en cas de panne de courant, de défaut de température élevée et d'avertissements d'erreur. En cas de panne de courant prolongée, la température maximale du compartiment congélateur s'affiche sur l'écran numérique. Après le contrôle des aliments dans le compartiment congélateur, appuyez sur le bouton d'avertissement de température élevée pour annuler l'avertissement.

### 12. \*Refroidisseur de bouteille

Appuyez sur ce bouton pour activer ou désactiver le mode Refroidisseur de bouteille.

Lorsque la fonction est annulée, l'indicateur s'allume à 100 %. Si la fonction est annulée, l'indicateur s'allume à 50 %.

### 13. \*Bouton / Alarme de remplacement du filtre

Cette icône s'allume lorsque le filtre doit être réinitialisé.

Une fois que vous appuyez sur ce bouton, le filtre est réinitialisé et l'icône de réinitialisation s'éteint.

### 14. Bouton Menu

Utilisez ce bouton pour passer en mode veille ou annuler le mode veille. Si vous n'appuyez sur aucun bouton ou si vous n'ouvrez pas la porte pendant 30 secondes, l'appareil automatiquement en mode veille.

### 15. Bouton / Indicateur de Marche/Arrêt de l'appareil

Pour allumer ou éteindre l'appareil, maintenez à nouveau le bouton enfoncé pendant 3 secondes.

Une fois l'appareil éteint, seul le voyant Marche/Arrêt s'allume à 100 % ; tous les autres voyants s'éteignent. Pour allumer l'appareil, maintenez à nouveau le même bouton enfoncé pendant 3 secondes. Le réfrigérateur s'allume et l'indicateur de Marche/Arrêt s'allume à 50 %.

### 16. \*Bouton / indicateur de distributeur de glaçons

Appuyez sur ce bouton pour activer ou désactiver le distributeur de glaçons. Si l'indicateur est allumé à 100 %, cela signifie que le distributeur de glaçons fonctionne. Si l'indicateur est allumé à 50%, cela signifie que le distributeur de glaçons est désactivé.



L'arrivée d'eau du réservoir à eau s'arrête lorsque cette fonction n'est pas sélectionnée. Toutefois, les glaçons déjà formés peuvent être retirés du distributeur.

### 17. \*Mode Sabbat

Appuyez sur ce bouton pour activer ou désactiver le mode Sabbat. Une fois la fonction activée, l'indicateur s'allume à 100 %. Une fois la fonction annulée, l'indicateur s'allume à 50 %.

### 18. Bouton / indicateur du mode Vacances

Appuyez sur ce bouton pour activer le bouton Vacances. L'indicateur du mode Vacances s'allume à 100 %. Lorsque la fonction Vacances est active, « - - » s'affiche à l'écran de valeur de température et aucun refroidissement actif n'est effectué dans le compartiment réfrigérateur. Il n'est pas adapté de conserver les denrées dans le compartiment réfrigérateur lorsque cette fonction est activée. Les autres compartiments maintiendront le niveau de froid paramétré.

Pour annuler cette fonction, appuyez à nouveau sur le bouton de fonction **Vacances** . Une fois la fonction annulée, l'indicateur s'allume à 50 %.

### 19. Voyant de verrouillage des commandes

Appuyez simultanément sur les boutons **réfrigération rapide et Vacances** pendant 3 secondes. Lorsque vous appuyez sur le bouton, un compte à rebours démarre à l'écran de valeur de température. Une fois le verrouillage des touches activé, l'indicateur de verrouillage des touches s'allume à 100 % et le mode de verrouillage des touches est activé. Les boutons

## Utilisation de l'appareil

ne fonctionneront pas si le mode Verrouillage des commandes est actif. Appuyez simultanément à nouveau sur les boutons Réfrigération rapide et Vacances et maintenez-les enfoncés à nouveau pendant 3 secondes. Lorsque vous appuyez sur le bouton, un compte à rebours démarre à l'écran de valeur de température. Lorsque le verrouillage des commandes est annulé, l'indicateur de verrouillage des commandes s'allume à 50 % et le mode de verrouillage des commandes est désactivé.

Activez cette fonction si vous voulez éviter de changer le réglage de la température du réfrigérateur.

### 20. Indicateur de la fonction de congélation rapide

Lorsque la fonction de congélation rapide est activée, l'indicateur s'allume à 100 %. Lorsque la fonction a été annulée, le produit revient à ses réglages habituels et l'indicateur s'allume à 50 %.

### Bouton de la fonction de congélation rapide

Il est utilisé pour activer ou désactiver la fonction de congélation rapide.

Appuyez sur ce bouton pour activer ou désactiver la fonction de congélation rapide. Lorsque vous activez la fonction, le compartiment congélateur refroidi à une température inférieure à la valeur de consigne.



Utilisez la fonction de congélation rapide lorsque vous souhaitez congeler rapidement les aliments placés dans le compartiment congélateur. Si vous souhaitez congeler de grandes quantités d'aliments, nous vous recommandons d'activer cette fonction au préalable.



Au bout de 24 heures de temps ou lorsque le compartiment congélateur atteint la température souhaitée, la fonction de congélation rapide se désactive automatiquement si vous ne la désactivez pas vous-même.



Cette fonction n'est pas réactivée lorsque le courant est rétabli après une panne de courant.

### 21. Sélection de l'armoire

Appuyez sur le bouton de sélection de l'armoire pour afficher et modifier la valeur de température du réfrigérateur ou du congélateur sur l'indicateur de valeur de température.

### 22. Indicateur du compartiment réfrigérateur

Lorsque cet indicateur est actif, la température du compartiment réfrigérateur s'affiche sur l'indicateur de valeur de température.

### 23. Indicateur du compartiment congélateur

Lorsque cet indicateur est actif, la température du compartiment congélateur s'affiche sur l'indicateur de valeur de température.

### 24.\* Indicateur du compartiment Joker

Lorsque cet indicateur est actif, la température du compartiment Joker est affichée sur l'indicateur de température.

## Utilisation de l'appareil

### 5.2. Bandeau indicateur

Les bandeaux indicateurs peuvent varier en fonction du modèle de l'appareil.

Les fonctions sonores et visuelles sur le panneau indicateur vous aident dans l'utilisation de votre réfrigérateur.

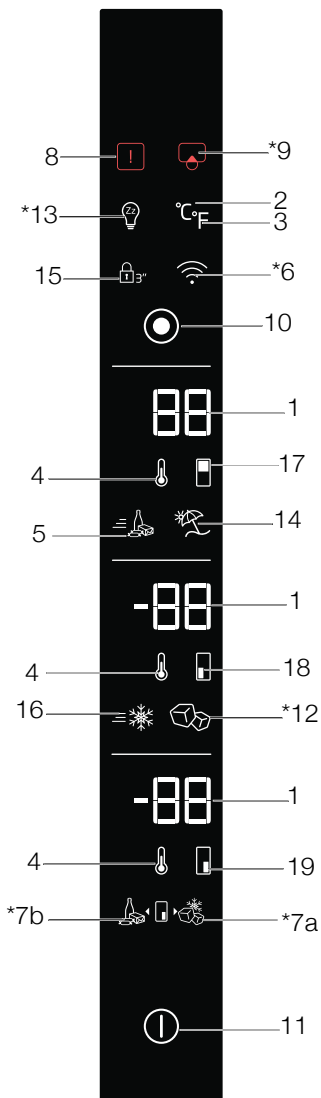

**Cela peut ne pas s'appliquer à tous les modèles.**



**\*en option :** Les chiffres de ce manuel sont donnés à titre indicatif et peuvent ne pas correspondre exactement au produit. Si l'accessoire représenté par le chiffre ne se trouve pas dans le produit que vous avez acheté, alors le chiffre s'applique à d'autres modèles.

## Utilisation de l'appareil

1. Réglage de la température - Curseur / indicateur de valeur de température
2. Indicateur Celsius (°C) de sélection de l'unité de température
3. Indicateur Fahrenheit (°F) de sélection de l'unité de température
4. Réglage de la température / Baisse de la température
5. Indicateur / Bouton de la fonction de refroidissement rapide
6. \* Sans fil
7. \*Indicateur / Bouton de congélateur Joker
8. Avertissement / Défaut de température élevée
9. \*Bouton / Alarme de remplacement du filtre
10. Bouton Menu
11. Bouton / Indicateur de Marche/Arrêt de l'appareil
12. \*Bouton / indicateur de distributeur de glaçons
13. \*Mode Sabbat
14. Bouton / indicateur du mode Vacances
15. Voyant de verrouillage des commandes
16. Bouton / indicateur de la fonction de congélation rapide
17. Indicateur du compartiment réfrigérateur
18. Indicateur du compartiment congélateur
19. \*Indicateur du compartiment Joker

### 1. Réglage de la température - Curseur / indicateur de valeur de température

Affiche la valeur de température du compartiment sélectionné. De plus, vous pouvez faire glisser votre doigt vers le haut ou le bas pour augmenter ou diminuer la valeur de température.

### 2. Sélection de l'unité de température (°C) Indicateur Celsius

En appuyant sur ce bouton, la valeur de température est activée en Celsius.

Il s'agit de l'indicateur Celsius. Lorsque l'indicateur Celsius est activé, les valeurs de consigne de température sont affichées en Celsius et l'icône correspondante s'allume complètement ; l'icône Fahrenheit s'allume à 50 %.

### 3. Sélection de l'unité de température (°F) Indicateur Fahrenheit

En appuyant sur ce bouton, la valeur de température est activée en Fahrenheit.

Il s'agit de l'indicateur Fahrenheit. Lorsque l'indicateur Fahrenheit est activé, les valeurs de consigne de température s'affichent en Fahrenheit et l'icône correspondante s'allume complètement ; L'icône Celsius s'allume à 50 %.

### 4. Réglage de la température / Baisse de la température

Appuyez sur ce bouton pour baisser la température du compartiment sélectionné.

### 5. Indicateur de la fonction de refroidissement rapide

Lorsque la fonction de congélation rapide est activée, l'indicateur s'allume complètement. Lorsque la fonction a été annulée, le produit revient à ses réglages habituels et l'indicateur s'allume à 50 %.

### Bouton de fonction de refroidissement rapide

Il permet d'activer ou de désactiver la fonction de refroidissement rapide.



Utilisez la fonction de refroidissement rapide lorsque vous souhaitez refroidir rapidement les aliments placés dans le compartiment réfrigérateur. Si vous souhaitez refroidir de grandes quantités d'aliments frais, nous vous recommandons d'activer cette fonction au préalable.



Après 1 heure de temps ou lorsque le compartiment réfrigérateur atteint la température souhaitée, la fonction de refroidissement rapide s'annule automatiquement si vous ne l'annulez pas vous-même.



Si vous appuyez sur le bouton de refroidissement rapide de façon répétée à des intervalles courts, le système de protection du circuit électronique s'active et le compresseur ne démarre pas automatiquement.



Cette fonction n'est pas réactivée lorsque le courant est rétabli après une panne de courant.

### 6. Sans fil

Appuyez sur ce bouton pour connecter le produit pour la première fois au réseau domestique. Une fois cette fonction activée,

## Utilisation de l'appareil

l'indicateur s'allume à 100 % ; et si la fonction est annulée, l'indicateur s'allume à 50 %.

### 7a. \*Bouton / indicateur Congélateur Joker

Lorsque le bouton est enfoncé, le compartiment joker fonctionne comme un congélateur et l'indicateur s'allume à 100 %. L'indicateur du réfrigérateur joker s'allume à 50 %.

### 7b. \*Bouton / indicateur Réfrigérateur Joker

Lorsque le bouton est enfoncé, le compartiment joker fonctionne comme un réfrigérateur et l'indicateur s'allume à 100 %. L'indicateur du congélateur joker s'allume à 50 %.

## 8. Avertissement / Défaut de température élevée

Cet indicateur s'allume en cas de panne de courant, de défaut de température élevée et d'avertissements d'erreur. En cas de panne de courant prolongée, la température maximale du compartiment congélateur s'affiche sur l'écran numérique. Après le contrôle des aliments dans le compartiment congélateur, appuyez sur le bouton d'avertissement de température élevée pour annuler l'avertissement.

## 9. \*Bouton / Alarme de remplacement du filtre

Cette icône s'allume lorsque le filtre doit être réinitialisé.

Une fois que vous appuyez sur ce bouton, le filtre est réinitialisé et l'icône de réinitialisation s'éteint.

## 10. Bouton Menu

Utilisez ce bouton pour passer en mode veille ou annuler le mode veille. Si vous n'appuyez sur aucun bouton ou si vous n'ouvrez pas la porte pendant 30 secondes, l'appareil automatiquement en mode veille.

## 11. Bouton / Indicateur de Marche/Arrêt de l'appareil

Pour allumer ou éteindre l'appareil, maintenez à nouveau le bouton enfoncé pendant 3 secondes. Une fois l'appareil éteint, seul le voyant Marche/Arrêt s'allume à 100 % ; tous les autres voyants s'éteignent. Pour allumer l'appareil, maintenez à nouveau le même bouton enfoncé pendant 3 secondes. Le réfrigérateur s'allume et l'indicateur de Marche/Arrêt s'allume à 50 %.

## 12. \*Bouton / indicateur de distributeur de glaçons

Appuyez sur ce bouton pour activer ou désactiver le distributeur de glaçons. Si l'indicateur est allumé à 100 %, cela signifie que le distributeur de glaçons fonctionne. Si l'indicateur est allumé à 50%, cela signifie que le distributeur de glaçons est désactivé.



L'arrivée d'eau du réservoir à eau s'arrête lorsque cette fonction n'est pas sélectionnée. Toutefois, les glaçons déjà formés peuvent être retirés du distributeur.

## 13. \*Mode Sabbat

Appuyez sur ce bouton pour activer ou désactiver le mode Sabbat. Une fois la fonction activée, l'indicateur s'allume à 100 %. Une fois la fonction annulée, l'indicateur s'allume à 50 %.

## 14. Bouton / indicateur du mode Vacances

Appuyez sur ce bouton pour activer le bouton Vacances. L'indicateur du mode Vacances s'allume à 100 %. Lorsque la fonction Vacances est active, « - - » s'affiche à l'écran de valeur de température et aucun refroidissement actif n'est effectué dans le compartiment réfrigérateur. Il n'est pas adapté de conserver les denrées dans le compartiment réfrigérateur lorsque cette fonction est activée. Les autres compartiments maintiendront le niveau de froid paramétré.

Pour annuler cette fonction, appuyez à nouveau sur le bouton de fonction **Vacances** . Une fois la fonction annulée, l'indicateur s'allume à 50 %.

## Utilisation de l'appareil

### 15. Voyant de verrouillage des commandes

Appuyez simultanément sur les boutons **réfrigération rapide et Vacances** pendant 3 secondes. Lorsque vous appuyez sur le bouton, un compte à rebours est lancé à l'écran de valeur de température. Une fois le verrouillage des touches activé, l'indicateur de verrouillage des touches s'allume à 100 % et le mode de verrouillage des touches est activé. Les boutons ne fonctionneront pas si le mode Verrouillage des commandes est actif. Appuyez simultanément à nouveau sur les boutons Réfrigération rapide et Vacances et maintenez-les enfoncés à nouveau pendant 3 secondes. Lorsque vous appuyez sur le bouton, un compte à rebours démarre à l'écran de valeur de température. Lorsque le verrouillage des commandes est annulé, l'indicateur de verrouillage des commandes s'allume à 50 % et le mode de verrouillage des commandes est désactivé.

Activez cette fonction si vous voulez éviter de changer le réglage de la température du réfrigérateur.

### 16. Indicateur de la fonction de congélation rapide

Lorsque la fonction de congélation rapide est activée, l'indicateur s'allume à 100 %. Lorsque la fonction a été annulée, le produit revient à ses réglages habituels et l'indicateur s'allume à 50 %.

### Bouton de la fonction de congélation rapide

Il est utilisé pour activer ou désactiver la fonction de congélation rapide.

Appuyez sur ce bouton pour activer ou désactiver la fonction de congélation rapide. Lorsque vous activez la fonction, le compartiment congélateur refroidi à une température inférieure à la valeur de consigne.



Utilisez la fonction de congélation rapide lorsque vous souhaitez congeler rapidement les aliments placés dans le compartiment congélateur. Si vous souhaitez congeler de grandes quantités d'aliments, nous vous recommandons d'activer cette fonction au préalable.



Au bout de 24 heures de temps ou lorsque le compartiment congélateur atteint la température souhaitée, la fonction de congélation rapide se désactive automatiquement si vous ne la désactivez pas vous-même.



Cette fonction n'est pas réactivée lorsque le courant est rétabli après une panne de courant.

### 17. Indicateur du compartiment réfrigérateur

Lorsque cet indicateur est actif, la température du compartiment réfrigérateur s'affiche sur l'indicateur de valeur de température.

### 18. Indicateur du compartiment congélateur

Lorsque cet indicateur est actif, la température du compartiment congélateur s'affiche sur l'indicateur de valeur de température.

### 19.\* Indicateur du compartiment Joker

Lorsque cet indicateur est actif, la température du compartiment Joker est affichée sur l'indicateur de température.

## Utilisation de l'appareil

### 5.3. Machine à glace

#### (Cette caractéristique est en option)

La machine à glace vous permet d'obtenir facilement des glaçons provenant du réfrigérateur.

Utilisation de la machine à glace

1. Retirez le réservoir d'eau du compartiment réfrigérateur.
2. Remplissez le réservoir d'eau.
3. Remplacez le réservoir d'eau. Les premiers glaçons seront prêts après environ quatre heures dans le tiroir à glace de la machine à glace situé dans le compartiment congélateur.

**i** Lorsque le réservoir d'eau est complètement rempli, vous pouvez obtenir environ 60 à 70 glaçons.

**i** L'eau du réservoir doit être remplacée toutes les 2 à 3 semaines.

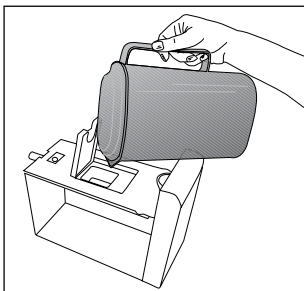
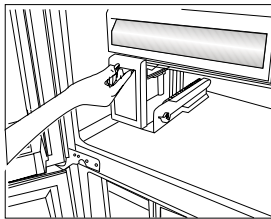
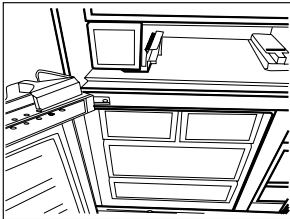

### 5.4. Distributeur de glaçons

#### (Cette caractéristique est en option)

Le distributeur de glaçons vous permet d'obtenir facilement des glaçons provenant du réfrigérateur.

#### Utilisation du distributeur de glaçons

1. Retirez le distributeur de glaçons en le tirant doucement.
2. Remplissez-le d'eau.
3. Remettez le distributeur en place. Après environ deux heures, vous obtenez des glaçons.
4. Pour obtenir des glaçons, tournez les molettes des réservoirs à glaçons dans le sens horaire, de manière à former un angle de 90°. Les glaçons contenus dans les réservoirs tomberont dans le récipient de conservation de glaçons situé en dessous.
5. Vous pouvez alors sortir le récipient de conservation de glaçons et servir les glaçons.

**i** Ne retirez pas le distributeur de glaçons de son logement pour obtenir de la glace.

**i** Si vous le désirez, vous pouvez laisser les glaçons dans leur récipient de conservation. Le récipient de conservation sert simplement à accumuler les glaçons. Ne versez pas d'eau à l'intérieur. Cela peut le casser.

### 5.5. Récipient à glace

#### (Cette caractéristique est en option)

Le distributeur de glaçons vous permet d'obtenir facilement des glaçons provenant du réfrigérateur.

#### Utilisation du bac à glace

1. Retirez le bac à glace du compartiment congélateur.
2. Remplissez-le d'eau.
3. Remettez-le dans le compartiment congélateur. Après environ deux heures, vous obtenez des glaçons.
4. Retirez le bac à glace du compartiment congélateur et tordez-le contre la plaque de service. Vous pourrez alors enlever facilement les glaçons.

## Utilisation de l'appareil

### 5.6. Lumière bleue/HarvestFresh

**\*Peut ne pas être disponible sur tous les modèles**

#### À propos de la lumière bleue,

Les fruits et légumes stockés dans les bacs à légumes éclairés par une lumière bleue continuent leur photosynthèse grâce à l'effet de longueur d'onde de la lumière bleue et préservent ainsi leur teneur en vitamine.

#### À propos de HarvestFresh,

Les fruits et légumes conservés dans les bacs à légumes éclairés par la technologie HarvestFresh conservent leurs vitamines plus longtemps grâce aux lumières bleues, vertes, rouges et aux cycles d'obscurité, qui simulent un cycle de jour. Si vous ouvrez la porte du réfrigérateur lorsque la technologie HarvestFresh a activé la période d'obscurité, le réfrigérateur le détectera automatiquement et activera la lumière bleue, verte ou rouge afin d'éclairer le bac à légumes à votre convenance. Une fois que vous avez fermé la porte du réfrigérateur, la période d'obscurité se poursuit, représentant ainsi la nuit dans un cycle de jour.

### 5.7. Module de désodorisation

#### (FreshGuard)

#### (Cette caractéristique est en option)

Le module de désodorisation élimine rapidement les mauvaises odeurs dans votre réfrigérateur avant qu'elles ne pénètrent dans les surfaces. Grâce à ce module placé sur le plafond du compartiment des aliments frais, les mauvaises odeurs se dissolvent pendant que l'air circule de manière active sur le filtre anti-odeurs, puis l'air qui a été nettoyé par le filtre est réintroduit dans le compartiment des aliments frais. De cette façon, les odeurs indésirables qui peuvent apparaître lors de la conservation des aliments dans le réfrigérateur sont éliminées avant qu'elles ne pénètrent dans les surfaces.

Ceci grâce au ventilateur, à la LED et au filtre anti-odeurs intégré dans le module. Le module de désodorisation s'active automatiquement sur une base périodique. Le bruit émis par le ventilateur pendant le fonctionnement périodique est normal.

Si vous ouvrez la porte du compartiment d'aliments frais pendant que le module est actif, le ventilateur se met temporairement en pause et reprend au niveau où il s'est arrêté lorsque la porte est à nouveau fermée. En cas de panne de courant, le module de désodorisation s'active une fois le courant rétabli.

**Info :** Pour éviter les mauvaises odeurs qui peuvent résulter du mélange d'odeurs de différents aliments, nous vous recommandons de conserver les aliments aromatiques tels que le fromage, les olives et les produits de charcuterie dans leurs emballages scellés. Pour la sécurité des autres aliments stockés et pour éviter les odeurs, nous vous recommandons de retirer du réfrigérateur le plus rapidement possible les aliments abîmés.



### 5.8. Ioniseur

#### (Cette caractéristique est en option)

L'air est ionisé au moyen du système d'ionisation qui se trouve dans le conduit d'aération du compartiment réfrigérateur. Les émissions d'ions négatifs éliminent les bactéries et autres molécules causant des odeurs dans l'air.



## Utilisation de l'appareil

### 5.9. Compartiment refroidisseur

#### (Cette caractéristique est en option)

Utilisez ce compartiment pour conserver les produits délicats qui requièrent une température plus basse ou les produits à base de viande à consommer dans un court délai. Ne conservez pas vos légumes ou fruits dans ce compartiment.

Vous pouvez augmenter le volume interne de votre appareil en enlevant le compartiment Zone fraîche souhaité.

Pour l'enlever, tirez juste le compartiment vers l'avant jusqu'à ce qu'il s'arrête, puis soulevez-le et tirez-le vers vous.

### 5.10. Bac à légumes

Le bac à légumes du réfrigérateur a été spécialement conçu pour vous aider à conserver vos denrées au frais sans que celles-ci n'aient à perdre de leur humidité. C'est pourquoi en général, l'air frais circule davantage tout autour du bac à légumes. Conservez vos fruits et légumes dans ce compartiment. Pour conserver les légumes à feuilles vertes plus longtemps, ne les conservez pas près des fruits.

### 5.11. Section centrale modulable

La section modulable centrale est destinée à empêcher l'air froid à l'intérieur de réfrigérateur de s'échapper.

1- Un scellement est fourni lorsque les joints d'étanchéité qui se trouvent sur la porte se retrouvent à la surface de la section centrale modulable quand les portes du compartiment réfrigérateur sont fermées.

2- Une autre explication à l'adoption d'une section centrale modulable est que cela permet d'augmenter le volume net du compartiment de réfrigération. Les sections centrales standards occupent un volume inutilisable dans le réfrigérateur.

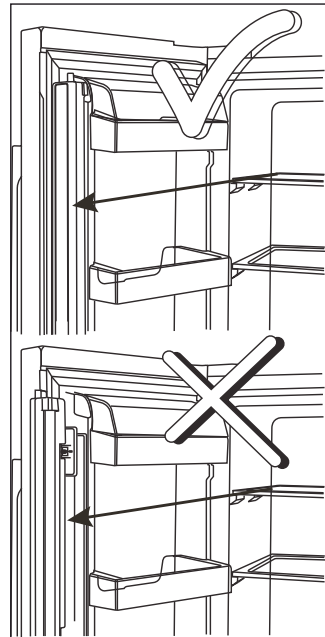

3-La section centrale mobile est fermée lorsque la porte gauche du compartiment réfrigérateur est ouverte.

4-Elle ne doit pas s'ouvrir manuellement. Elle se déplace sous le contrôle des pièces en plastique de la carrosserie lorsque la porte est fermée.



### 5.12. Utilisation du distributeur

#### (Cette caractéristique est en option)

	Il est tout à fait normal que les premiers verres d'eau obtenus du distributeur soient chauds.
	Si vous n'utilisez pas le distributeur d'eau pendant une période prolongée, débarrassez-vous des premiers verres d'eau afin d'obtenir de l'eau fraîche.

1. Appuyez sur le bouton du distributeur avec votre verre. Si vous utilisez une tasse en plastique souple, il est préférable d'appuyer sur le bouton avec vos doigts.

## Utilisation de l'appareil

- Une fois que vous avez rempli la tasse au niveau souhaité, relâchez le bouton.

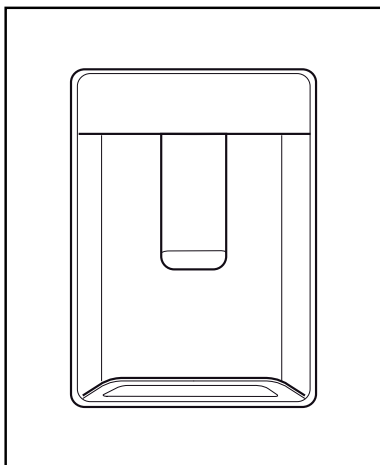

- i** Veuillez remarquer que la quantité d'eau qui s'écoule du distributeur dépend du niveau d'appui du bouton. À mesure que le niveau d'eau de votre tasse / verre augmente, réduisez doucement la quantité de pression du bouton pour éviter tout risque de débordement. Si vous appuyez légèrement sur le bouton, l'eau s'écoulera ; ce phénomène est tout à fait normal et n'est pas un dysfonctionnement.

### 5.13. Remplir le réservoir d'eau de la fontaine frigorifique

Le réservoir d'approvisionnement en eau se trouve dans le balconnet de la porte.

- Ouvrez le couvercle du réservoir.
- Remplissez le réservoir d'eau potable fraîche.
- Fermez le couvercle.

- i** Ne remplissez pas le réservoir d'eau avec un liquide autre que de l'eau ; des boissons comme le jus de fruit, les boissons gazeuses, et les boissons alcooliques ne sont pas adaptées pour être utilisées avec le distributeur d'eau. Si de tels liquides sont utilisés, le distributeur connaîtra un dysfonctionnement et peut être profondément endommagé. La garantie ne couvre pas de telles utilisations. Certaines substances chimiques et additifs contenus dans de telles boissons / breuvages peuvent également endommager le réservoir d'eau.

- i** Utilisez uniquement de l'eau potable propre.

- i** La capacité du réservoir est de 3 litres ; ne dépassez pas la limite.

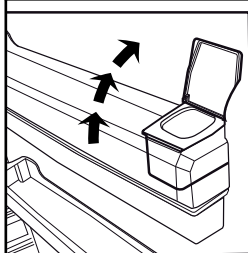
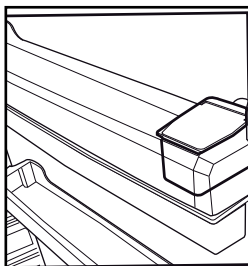

## Utilisation de l'appareil

### 5.14. Nettoyer le réservoir d'eau

1. Retirez le réservoir d'approvisionnement en eau du balconnet de la porte.
2. Retirez le balconnet de la porte en le tenant par les deux côtés.
3. Tenez le réservoir par les deux côtés et retirez-le selon un angle de 45 °C.
4. Enlevez le couvercle du réservoir d'eau et nettoyez le réservoir.



Le réservoir d'eau et les composantes du distributeur d'eau ne peuvent pas être passés au lave-vaisselle.

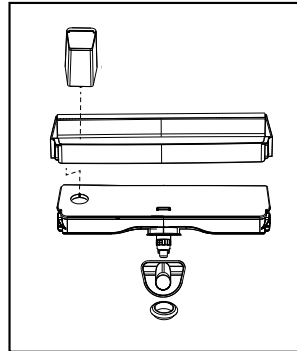
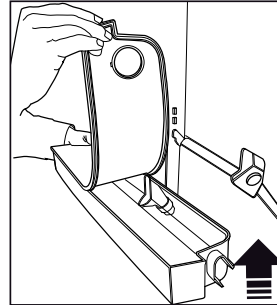
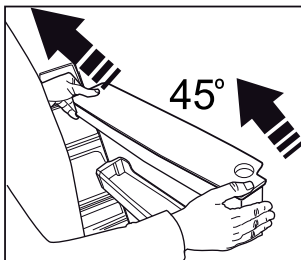
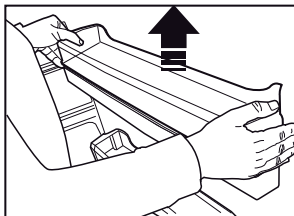
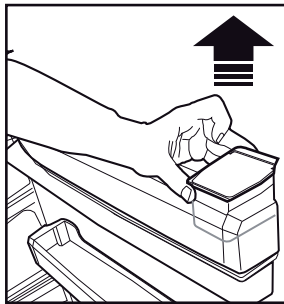

### 5.15. Bac de dégivrage

L'eau qui s'écoule lors de l'utilisation du distributeur d'eau s'accumule dans le bac de dégivrage. Retirez le filtre en plastique comme indiqué sur le schéma.

Essuyez l'excédent d'eau à l'aide d'un chiffon propre et sec.

## Utilisation de l'appareil

### 5.16. Everfresh (bac à légumes à humidité contrôlée)

#### (Cette caractéristique est en option)

Grâce au bac à légumes à humidité contrôlée, vous pouvez conserver les fruits et légumes dans des conditions d'humidité idéales pendant plus longtemps. Le système de réglage de l'humidité à 3 options situé en face du bac à légumes vous permet de contrôler le niveau d'humidité à l'intérieur en fonction des aliments que vous conservez. Nous vous recommandons de choisir l'option légumes lorsque vous conservez seulement les légumes, l'option fruits lorsque vous conservez seulement les fruits et l'option mélange lorsque vous conservez à la fois les fruits et les légumes.

Pour profiter du système de contrôle de l'humidité et augmenter la durée de conservation des aliments, nous vous recommandons de ne pas conserver vos fruits et légumes dans des sacs en plastique. Si vous laissez les légumes dans leurs sachets, ils se décomposeront en très peu de temps. En particulier, nous recommandons de ne pas conserver les concombres ou les brocolis dans des sacs en plastique scellés. Si, pour des raisons d'hygiène, il est recommandé d'éviter tout contact avec d'autres légumes, utilisez un sac brun perforé et d'autres matériaux d'emballage similaires au lieu d'un sac.

Une fois les légumes placés dans le bac, il faut prendre en considération le poids spécifique des légumes. Les légumes lourds et durs doivent être disposés au fond du bac, tandis que les plus légers et tendres seront placés au-dessus.

Ne rangez pas ensemble dans le même bac, les poires, les abricots, les pêches, etc. ainsi que les pommes, en particulier celles générant un niveau élevé de gaz d'éthylène, avec les autres fruits et légumes. Le gaz d'éthylène émis par ces premiers fruits peut accélérer la détérioration et la décomposition des autres en très peu de temps.



## Utilisation de l'appareil

### 5.17. Congélation des produits frais

- Afin de préserver la qualité des aliments, ils doivent être congelés le plus rapidement possible lorsqu'ils sont placés dans le compartiment congélateur ; utilisez pour cela la fonction de congélation rapide.
  - Vous pouvez conserver les aliments plus longtemps dans le compartiment congélateur lorsque vous les congelez frais.
  - Emballez les aliments à congeler et fermez l'emballage de sorte qu'il ne laisse pas entrer l'air.
  - Assurez-vous d'emballer vos aliments avant de les mettre au congélateur. Utilisez des contenants de congélation, des feuilles et des papiers à l'épreuve de l'humidité, des sacs en plastique et d'autres matériaux d'emballage plutôt que des papiers d'emballage traditionnels.
- Étiquetez chaque paquet d'aliments en ajoutant la date avant la congélation. De cette manière, vous pouvez connaître le degré fraîcheur de chaque paquet d'aliments chaque fois que vous ouvrez votre congélateur. Conservez les aliments congelés dans la partie avant du compartiment pour vous assurer qu'ils sont utilisés en premier.
  - Consommez immédiatement les denrées congelées après leur décongélation et ne les congelez plus à nouveau.
  - Ne congelez pas une quantité trop importante à la fois.

Réglage du compartiment congélateur	Réglage du compartiment réfrigérateur	Remarques
-18 °C	4 °C	Voici le réglage normal recommandé.
-20, -22 ou -24 °C	4 °C	Ces réglages sont recommandés lorsque la température ambiante dépasse 30 °C.
Congélation rapide	4 °C	Cet indicateur est utilisé lorsque vous voulez congeler vos denrées pendant une courte période. Le réfrigérateur retourne à son mode de fonctionnement précédent lorsque le processus est achevé.
-18°C ou plus froid	2 °C	Utilisez ces paramètres si vous estimez que le compartiment réfrigérateur n'est pas assez froid à cause de la chaleur ou des ouvertures/fermetures fréquentes de la porte.

## Utilisation de l'appareil

### 5.18. Recommandations concernant la conservation des aliments congelés

Le compartiment doit être réglé à -18 °C en guise de valeur minimale.

1. Mettez les paquets dans le congélateur aussi rapidement que possible après l'achat pour éviter qu'ils ne dégivrent.
2. Vérifiez que les mentions « À consommer avant le » et « À consommer de préférence avant le » figurant sur l'emballage sont respectées avant de congeler les paquets.
3. Assurez-vous que l'emballage des aliments n'est pas endommagé.

### 5.19. Informations concernant la congélation

Selon les normes IEC 62552, le produit congelé au moins 4,5 kg d'aliments à une température ambiante de 25 °C jusqu'à -18 °C ou moins dans les 24 heures pour 100 litres de volume de congélation.

Il n'est possible de conserver des denrées sur de longues périodes qu'avec des températures inférieures ou égales à -18°C.

Vous pouvez conserver la fraîcheur de vos denrées pendant plusieurs mois (à des températures inférieures ou égales à -18 °C dans le surgélateur).

Il faut éviter que les denrées à congeler n'entrent en contact avec des aliments déjà congelés afin d'empêcher le dégel partiel de ces derniers.

Faites bouillir les légumes et égoutter leur eau pour conserver les légumes plus longtemps. Après avoir égoutté leur eau, placez-les dans des emballages à l'épreuve de l'air et disposez-les à l'intérieur du congélateur. Les aliments tels que les bananes, les tomates, la laitue, le céleri, les œufs durs, les pommes de terre ne sont pas adaptés à la congélation. Lorsque ces aliments sont congelés, leur valeur nutritionnelle et leur goût sont affectés négativement. En outre, ils peuvent se détériorer et présenter un risque pour la santé humaine.

### 5.20. Disposition des denrées

Clayettes du compartiment congélation	Différentes denrées congelées comme de la viande, du poisson, des crèmes glacées, des légumes, etc.
---------------------------------------	---

Étagères du compartiment réfrigérateur.	Aliments dans les casseroles, les assiettes couvertes et les récipients fermés, œufs (dans un contenant fermé)
Étagères de porte du compartiment réfrigérateur	Produits ou boissons de petite taille et sous emballage
Bac à légumes	Fruits et légumes
Compartiment Produits frais	Charcuterie (aliments pour le petit déjeuner, produits de viande qui doivent être consommés dans un court laps de temps)

### 5.21. Avertissement - Porte ouverte

#### (Cette caractéristique est en option)

Un signal d'avertissement sonore retentit lorsque la porte du réfrigérateur reste ouverte pendant 1 minute. Le signal sonore s'arrête lorsque vous fermez la porte ou lorsque vous appuyez sur n'importe quel bouton d'affichage (le cas échéant).

### 5.22. Ampoule

Les lampes LED sont utilisées comme ampoules. Contactez le service agréé en cas de problème avec ce type d'éclairage.

Les lampes utilisées sur cet appareil ne sont pas adaptées à l'éclairage de la maison / des pièces. Les ampoules de votre réfrigérateur et/ou congélateur visent à assurer un chargement d'aliments confortable et sécuritaire.

Nettoyez régulièrement l'appareil afin de prolonger sa durée de vie et réduire les problèmes fréquemment rencontrés.



**AVERTISSEMENT :** Éteignez l'appareil avant de le nettoyer.



**AVERTISSEMENT :** Il est recommandé de nettoyer le condenseur tous les six mois avec des gants. Vous ne devez pas utiliser d'aspirateur.

- N'utilisez jamais d'essence, de benzène ou de matériaux similaires pour le nettoyage.
- N'utilisez jamais d'ustensiles abrasifs tranchants, de savon, de produit de nettoyage domestique, de détergent et de cirage pour effectuer le nettoyage.
- Dissolvez une cuillerée à café de carbonate dans un demi-litre d'eau. Trempez un chiffon dans cette solution et essorez-le complètement. Nettoyez soigneusement l'intérieur du réfrigérateur avec ce chiffon et séchez ensuite à l'aide d'un chiffon sec.
- Ne laissez pas de l'eau pénétrer dans le logement de lampe ou dans toute autre pièce électrique.
- Si vous n'utilisez pas le réfrigérateur pendant une période prolongée, débranchez-le, retirez-y tous les aliments, nettoyez-le et laissez la porte entrouverte.
- Vérifiez régulièrement que les joints des portes sont propres. Si tel n'est pas le cas, nettoyez-les.
- Retirez tous les aliments de l'appareil avant de retirer la porte et les étagères.
- Retirez les balconnets en les tirant vers le haut. Faites glisser les balconnets vers le bas pour les réinstaller après le nettoyage.
- N'utilisez jamais de produits de nettoyage chlorés ou d'eau pour nettoyer les surfaces extérieures ou les parties du produit recouvertes de chrome. Le chlore entraîne l'abrasion de ces surfaces métalliques.
- Pour des appareils qui ne sont pas de la marque No Frost, des gouttes d'eau et une couche de givre pouvant atteindre la largeur d'un doigt se forment sur la paroi arrière du compartiment réfrigérateur. Ne les nettoyez pas et évitez d'y utiliser de l'huile ou des produits similaires.
- Utilisez uniquement des tissus en microfibras légèrement mouillés pour nettoyer la surface externe de l'appareil. Les éponges et autres tissus de nettoyage sont susceptibles de rayer la surface.

### 6.1. Prévention des mauvaises odeurs

Les matériaux susceptibles d'être à l'origine d'une odeur ne sont pas utilisés dans la fabrication de nos réfrigérateurs. Toutefois, des odeurs peuvent se dégager si les aliments sont mal rangés ou si la surface interne de l'appareil n'est pas nettoyée comme il se doit. Veuillez tenir compte des points suivants pour éviter ce problème :

- Il est important de garder le réfrigérateur propre. Les résidus d'aliments, les taches, etc. peuvent être à l'origine des odeurs. Pour cette raison, nettoyez votre réfrigérateur avec du carbonate dissout dans de l'eau tous les 15 jours. N'utilisez jamais de détergent ou de savon.
- Conservez vos aliments dans des récipients fermés. Les micro-organismes émis par les récipients sans couvercle peuvent provoquer des odeurs désagréables.
- Ne gardez jamais les aliments périmés ou abîmés dans votre réfrigérateur.

### 6.2. Protection des surfaces en plastique.

Ne placez pas d'huiles ou de plats huileux dans le réfrigérateur dans des récipients non fermés, car les graisses peuvent endommager les surfaces en plastique du réfrigérateur. Si de l'huile est répandue ou étalée sur les surfaces en plastique, nettoyez et rincez immédiatement la partie concernée de la surface à l'eau tiède.

### 6.3. Nettoyage de la surface intérieure

Pour nettoyer les surfaces intérieures et toutes les parties amovibles, lavez-les avec une solution douce contenant du savon, de l'eau et du carbonate. Rincez et séchez complètement. Empêchez l'eau de toucher les dispositifs d'éclairage et le panneau de commande.



#### ATTENTION :

N'utilisez pas de vinaigre, d'alcool à friction ou d'autres produits de nettoyage à base d'alcool sur les surfaces intérieures.

#### **6.4. Surfaces extérieures en acier inoxydable**

Utilisez un produit de nettoyage en acier inoxydable non abrasif et appliquez-le avec un chiffon doux et non pelucheux. Pour le polissage, essuyez avec douceur la surface avec un chiffon humide en microfibres et utilisez du cuir sec. Suivez toujours les fils d'acier inoxydable.

#### **6.5. Nettoyage d'appareils avec portes en verre**

Enlevez le film protecteur qui recouvre la vitre.

Il y a un revêtement sur la surface de la vitre.

Ce revêtement minimise la formation de taches et garantit un nettoyage facile des taches et des salissures. Les vitres non protégées par un tel revêtement peuvent être exposées à un colmatage persistant de polluants transportés par l'eau ou par l'air et d'origine organique ou inorganique comme le calcaire, les sels minéraux, les hydrocarbures non brûlés, les oxydes métalliques et les silicones qui peuvent facilement et rapidement former des taches ou entraîner ainsi des dégâts matériels. Malgré un lavage régulier, la vitre devient très difficile à nettoyer, mais reste nettoyable. En conséquence, la clarté et la bonne apparence du verre en pâtit. Les composés et méthodes de nettoyage durs et abrasifs augmentent encore ces défauts et accélèrent le processus de détérioration.

\*Les produits de nettoyage non alcalins, non abrasifs et à base d'eau doivent être utilisés pour les procédures de nettoyage usuelles.

Pour que le revêtement ait une longue durée de vie, les substances alcalines ou abrasives ne doivent pas être utilisées lors des opérations de nettoyage.

Ces vitres ont été soumises à un processus de trempage pour augmenter leur résistance aux chocs et à la rupture.

Comme mesure de sécurité supplémentaire, les surfaces arrière des verres sont recouvertes d'un film de sécurité pour s'assurer qu'ils ne nuisent pas à l'environnement en cas de rupture.

Si votre réfrigérateur est équipé d'un compartiment multizone, nettoyez les surfaces intérieures avant de passer le compartiment multizone du mode aliments frais à congélateur, afin d'éviter une accumulation de glace.



Vérifiez la liste suivante avant de contacter le service après-vente. Cela vous permet de gagner du temps et de l'argent. Cette liste contient les problèmes fréquemment rencontrés qui ne sont pas le résultat d'un défaut de fabrication ou d'une mauvaise utilisation des matériaux. Il se peut que votre appareil ne présente pas certaines des caractéristiques décrites ici.

#### **Le réfrigérateur ne fonctionne pas.**

- Il peut ne pas être branché comme il se doit. >>>Branchez l'appareil correctement.
- Le fusible de la prise à laquelle votre réfrigérateur est branché ou le fusible principal a peut-être sauté. >>>Vérifiez le fusible.

#### **Condensation sur la paroi intérieure du compartiment réfrigérateur. (MULTI ZONE, COOL CONTROL et FLEXI ZONE).**

- La porte peut avoir été ouverte/fermée fréquemment. Évitez d'ouvrir/de fermer la porte du réfrigérateur fréquemment.
- L'environnement peut être trop humide. >>>N'installez pas le réfrigérateur à des endroits très humides.
- Les aliments contenant du liquide peuvent avoir été placés au réfrigérateur dans des récipients sans couvercle. >>>Assurez-vous que des aliments contenant du liquide rangés dans des récipients non fermés ne soient pas placés pas dans le réfrigérateur.
- La porte du réfrigérateur peut avoir été laissée entrouverte. >>>Ne gardez pas longtemps les portes de votre réfrigérateur ouvertes.
- Le thermostat peut avoir été réglé à un niveau très froid. >>>Réglez le thermostat à un niveau approprié.

#### **Le compresseur ne fonctionne pas.**

- Le dispositif de protection thermique du compresseur sautera en cas de coupures soudaines du courant ou de débranchement intempestif, en effet la pression du liquide réfrigérant du système de refroidissement ne sera pas équilibrée. Le réfrigérateur recommence à fonctionner normalement après 6 minutes environ. Si le réfrigérateur ne démarre pas à la fin de cette période, veuillez appeler le prestataire de services agréé.
- Le congélateur est en mode dégivrage. >>>Ceci est normal pour un réfrigérateur qui effectue le dégivrage entièrement automatique. Le cycle de dégivrage est effectué périodiquement.
- Le réfrigérateur ne doit pas être branché. >>>Assurez-vous que la fiche est bien insérée dans la prise.
- Les réglages de température peuvent être incorrects. >>>Sélectionnez la valeur de température correcte.
- Panne de courant possible. >>>Le réfrigérateur commence à fonctionner normalement une fois que l'alimentation est rétablie.

#### **Le niveau sonore augmente lorsque le réfrigérateur est en marche.**

- Les performances de fonctionnement du réfrigérateur peuvent varier en fonction des variations de température ambiante. Cela est normal et n'est pas un défaut.

#### **Le réfrigérateur fonctionne fréquemment ou pendant de longues périodes.**

## Dépannage

- Votre nouveau réfrigérateur est peut-être plus grand que l'ancien. Les grands réfrigérateurs durent plus longtemps.
- La température de la pièce est probablement élevée. >>> Il est normal que l'appareil fonctionne plus longtemps dans des environnements chauds.
- Il se peut que le réfrigérateur ait été branché ou chargé d'aliments. >>> Il faut plus de temps à l'appareil pour atteindre la température réglée lorsqu'il vient d'être branché ou chargé. Ce phénomène est normal.
- De grandes quantités d'aliments chauds ont peut-être été mises au réfrigérateur récemment. >>> Ne placez pas les aliments chauds dans le réfrigérateur.
- Les portes peuvent avoir été ouvertes fréquemment ou laissées entrouvertes depuis longtemps. >>> L'air chaud qui pénètre dans le réfrigérateur le fait fonctionner plus longtemps. N'ouvrez pas les portes fréquemment.
- Les portes des compartiments congélateur et réfrigérateur ont été laissées entrouvertes. >>> Assurez-vous que les portes sont bien fermées.
- L'appareil peut être réglé à une température très basse. >>> Réglez la température du réfrigérateur à un degré plus chaud et patientez que l'appareil atteigne ce niveau de température.
- Le joint de porte du réfrigérateur ou du compartiment congélateur peut être sale, usé, brisé ou mal fixé. >>> Nettoyez ou remplacez le joint. Tout joint endommagé/brisé fait fonctionner le réfrigérateur pendant une période de temps plus longue afin de conserver la température actuelle.

### **La température du réfrigérateur est adéquate, mais la température du congélateur est très basse.**

- La température du compartiment congélateur peut être réglée à une valeur très basse. >>> Réglez la température du compartiment congélateur à une valeur supérieure et vérifiez.

### **La température du congélateur est adéquate, mais la température du réfrigérateur est très basse.**

- Le réfrigérateur est réglé à une température très basse. >>> Réglez la température du réfrigérateur à un degré supérieur et vérifiez.

### **Les denrées conservées dans les tiroirs du compartiment de réfrigération sont congelées.**

- La température du compartiment réfrigérateur peut être réglée à une valeur très élevée. >>> Réglez la température du compartiment réfrigérateur à une valeur inférieure et vérifiez.

### **La température dans le réfrigérateur ou le congélateur est très élevée.**

- La température du compartiment réfrigérateur peut être réglée à une température très élevée. >>> Le réglage du compartiment réfrigérant a un effet sur la température du congélateur. Modifiez la température du réfrigérateur ou du compartiment congélateur jusqu'à ce que la température du réfrigérateur ou du compartiment congélateur atteigne un niveau adéquat.
- Les portes peuvent avoir été ouvertes fréquemment ou laissées entrouvertes depuis longtemps. >>> N'ouvrez pas les portes fréquemment.
- La porte a peut-être été laissée entrouverte. >>> Fermez complètement la porte.
- Le réfrigérateur était peut-être tout simplement branché ou chargé d'aliment. >>> Ce phénomène est normal. Il faut plus de temps à l'appareil pour atteindre la température réglée lorsqu'il vient d'être branché ou chargé.
- De grandes quantités d'aliments chauds ont peut-être été mises au réfrigérateur récemment. >>> Ne placez pas les aliments chauds dans le réfrigérateur.

### **Vibrations ou bruits.**

- Le plancher peut ne pas être stable ou de niveau. >>> Si le réfrigérateur vibre légèrement, ajustez l'alimentation pour l'équilibrer. Assurez-vous que le sol est de niveau et capable de supporter le poids du réfrigérateur.
- Les objets placés sur le réfrigérateur peuvent causer du bruit. >>> Retirez tout objet placé sur le réfrigérateur.

### **Le réfrigérateur produit des bruits semblables à de l'eau qui coule ou à la pulvérisation d'un liquide.**

- Les écoulements de liquide et de gaz surviennent conformément aux principes de fonctionnement du réfrigérateur. >>> Ce phénomène est normal et n'est pas considéré comme un défaut.

### **Le réfrigérateur émet un sifflement.**

- Votre appareil est doté de ventilateurs qui servent à la refroidir. Cela est normal et n'est pas un défaut.

### **L'humidité s'accumule sur les parois intérieures du réfrigérateur.**

## Dépannage

- Un temps chaud et humide augmente la formation de givre et de condensation. Cela est normal et n'est pas un défaut.
- Les portes peuvent avoir été ouvertes fréquemment ou laissées entrouvertes depuis longtemps. >>>N'ouvrez pas les portes fréquemment. Fermez les portes, si elles sont ouvertes.
- La porte a peut-être été laissée entrouverte. >>>Fermez complètement la porte.
- Les aliments peuvent toucher la paroi supérieure du bac à légumes. >>>Réorganisez les aliments dans le bac à légumes.

### L'humidité est présente sur la surface extérieure du réfrigérateur ou entre les portes.

- L'air peut être humide. C'est tout à fait normal par temps humide. >>>La condensation disparaît une fois que le taux d'humidité diminue.
- L'espace présent entre deux portes du réfrigérateur peut présenter de l'humidité si vous utilisez rarement votre appareil. Ce phénomène est normal. Cette humidité disparaît en cas d'utilisation fréquente du réfrigérateur.

### L'intérieur du réfrigérateur dégage une mauvaise odeur.

- L'appareil n'a peut-être pas été nettoyé régulièrement. Nettoyez l'intérieur du réfrigérateur avec une éponge, de l'eau tiède ou de l'eau gazeuse.
- Certains récipients ou matériaux d'emballage peuvent provoquer des odeurs. >>>Utilisez un autre récipient ou du matériel d'emballage d'une autre marque.
- Les aliments peuvent avoir été mis au réfrigérateur dans des récipients sans couvercle. >>>Conservez les aliments dans des récipients fermés. Les micro-organismes émis par les récipients sans couvercle peuvent provoquer des odeurs désagréables.
- Sortez les aliments périmés ou abîmés du réfrigérateur.

### Il est impossible de fermer la porte.

- Des récipients peuvent empêcher la porte de se fermer. >>> Repérez les emballages qui obstruent la porte.
- Le réfrigérateur peut être instable sur le sol. >>>Ajustez les pieds du réfrigérateur au besoin pour le garder en équilibre.
- Le plancher peut ne pas être de niveau ou solide. >>>Assurez-vous que le plancher est de niveau et qu'il peut supporter le poids du réfrigérateur..

### Les bacs à légumes sont coincés.

### Si la surface de l'appareil est chaude

Vous pouvez observer une élévation de la température entre les deux portes, sur les panneaux latéraux et au niveau de la grille arrière pendant le fonctionnement de l'appareil. Ce phénomène est normal et ne nécessite aucune opération d'entretien !

### Le ventilateur continue de fonctionner lorsque la porte est ouverte.

Le ventilateur peut continuer de fonctionner lorsque la porte du congélateur est ouverte.



**AVERTISSEMENT :** Si vous ne parvenez pas à résoudre le problème même après avoir suivi les instructions données dans cette section, contactez votre revendeur ou le prestataire de services agréé. N'essayez jamais de réparer un appareil défectueux.

## **CLAUSE DE NON-RESPONSABILITÉ / AVERTISSEMENT**

Il est possible de remédier à certaines défaillances (simples) de manière adéquate par l'utilisateur final sans qu'il y ait de problème de sécurité ou d'utilisation dangereuse, à condition qu'elles soient effectuées dans les limites et conformément aux instructions suivantes (voir la section « Auto-réparation »).

Dès lors, sauf autorisation contraire dans la section « Auto-réparation » ci-dessous, les réparations doivent être adressées à des réparateurs professionnels agréés afin d'éviter les problèmes de sécurité. Un réparateur professionnel agréé est un réparateur professionnel à qui le fabricant a donné accès aux instructions et à la liste des pièces détachées de ce produit selon les méthodes décrites dans les actes législatifs en application de la directive 2009/125/CE.

**Par contre, tel que mentionné dans le manuel d'utilisation/carte de garantie, seul l'agent de service (c'est-à-dire les réparateurs professionnels agréés) que vous pouvez joindre au numéro de téléphone indiqué dans le manuel d'utilisation/carte de garantie ou par l'intermédiaire de votre revendeur agréé peut fournir un service dans le cadre des conditions de garantie. Par conséquent, veuillez noter que les réparations effectuées Beko par des réparateurs professionnels (qui ne sont pas autorisés par ) annuleront la garantie.**

### **Auto-réparation**

L'utilisateur final peut lui-même réparer les pièces de rechange ci-après : poignées de porte, charnières de porte, plateaux, paniers et joints de porte (une liste mise à jour est également disponible à l'adresse support.beko.com au 1er mars 2021).

En outre, pour garantir la sécurité du produit et éviter tout risque de blessure grave, l'autoréparation mentionnée doit être effectuée en suivant les instructions du manuel d'utilisation pour l'autoréparation ou qui sont disponibles dans support.beko.com Pour votre sécurité, débranchez le produit avant de tenter toute autoréparation.

Les réparations et tentatives de réparation par les utilisateurs finaux pour les pièces ne figurant pas dans cette liste et/ou ne suivant pas les instructions des manuels d'utilisation pour l'autoréparation ou qui sont disponibles dans [support.beko.com](http://support.beko.com), pourrait donner lieu à des problèmes de sécurité non imputables à Beko, et annulera la garantie du produit.

Il est donc fortement recommandé aux utilisateurs finaux de s'abstenir de tenter d'effectuer des réparations ne figurant pas sur la liste des pièces de rechange mentionnée, en s'adressant dans ce cas à des réparateurs professionnels autorisés ou à des réparateurs professionnels agréés. Au contraire, de telles tentatives de la part des utilisateurs finaux peuvent causer des problèmes de sécurité et endommager le produit et, par la suite, provoquer un incendie, une inondation, une électrocution et des blessures corporelles graves.

Sans être exhaustives, les réparations suivantes par exemple doivent être effectuées par des personnes qualifiées : les réparateurs professionnels ou les réparateurs professionnels agréés : compresseur, circuit de refroidissement, carte mère, carte de convertisseur, carte d'affichage, etc.

Le fabricant/vendeur ne peut être tenu responsable dans tous les cas où les utilisateurs finaux ne se conforment pas à ce qui précède.

La disponibilité des pièces de rechange du réfrigérateur que vous avez acheté est de 10 ans.

Pendant cette période, des pièces de rechange originales seront disponibles pour faire fonctionner correctement le réfrigérateur.

La durée minimale de garantie du réfrigérateur que vous avez acheté est de 24 mois.

Cet appareil est doté d'une source d'éclairage de classe énergétique "G". Seuls des réparateurs qualifiés sont autorisés à procéder au remplacement de la source d'éclairage de cet appareil.

## Citiți acest manual înainte de utilizarea produsului!

Stimate client,

Dorim să obțineți cele mai bune rezultate de la produsul dvs. care a fost fabricat cu meticulozitate, în instalații moderne și testat prin verificări detaliate de control al calității.

Din acest motiv, vă recomandăm să citiți temeinic acest manual de utilizare înainte de pornirea produsului. Dacă predați produsul altcuiva, nu uitați să predați și manualul de utilizare.

### Acest manual vă va ajuta să utilizați aparatul eficient și în siguranță.

- Citiți cu atenție acest manual de utilizare înainte de instalarea și utilizarea produsului.
- Respectați întotdeauna instrucțiunile de siguranță aplicabile.
- Păstrați manualul de utilizare într-un loc accesibil, pentru utilizare ulterioară.
- Citiți toate celelalte documente furnizate cu produsul.

Rețineți faptul că acest manual se poate aplica mai multor modele de produs. Acest manual indică în mod expres diferențele între diverse modele.

	Informații importante și sfaturi utile.
	Risc de vătămare și daune materiale.
	Pericol de electrocutare!
	Materialele de ambalare ale acestui produs sunt fabricate din materiale reciclabile conform Reglementărilor naționale de mediu.

## INFORMATION



# ENERG



SUPPLIER'S NAME

MODEL IDENTIFIER (\*)

A

A

.Informațiile despre model, care sunt stocate în baza de date a produselor, pot fi obținute prin accesarea următorului site web și căutarea identificatorului dvs. de model (\*) aflat pe eticheta energetică.

<https://eprel.ec.europa.eu/>

---

**1 Instrucțiuni importante privind siguranța și mediul 3**

---

- 1.1. Informații generale privind siguranța . . . . . 3
- 1.1.1 Avertisment privind hidrocarburile (HC) . . . . . 5
- 1.1.2 Pentru produse cu dozator de apă/automat de gheață . . . . . 5
- 1.2. Destinația produsului . . . . . 6
- 1.3. Siguranța copiilor . . . . . 6
- 1.4. Conformitate cu Directiva WEEE și depozitarea la deșeuri a produsului uzat: . . . . . 6
- 1.5. Conformitate cu Directiva RoHS: . . . . . 6
- 1.6. Informații despre ambalaj . . . . . 7

---

**2 Produsul dumneavoastră 8**

---

---

**3 Instalare 9**

---

- 3.1. Locația corespunzătoare de instalare. . . . . 9
- 3.2. Montarea distanțierelor din plastic. . . . . 9
- 3.3. Ajustarea picioarelor. . . . . 10
- 3.4. Conexiune electrică . . . . . 10

---

**4 Pregătire 11**

---

- 4.1. Ce aveți de făcut pentru economisirea energiei . 11
- 4.2. Utilizare inițială . . . . . 11

---

**5 Utilizarea produsului 12**

---

- 5.1. Panou indicator . . . . . 12
- 5.2. Panou indicator . . . . . 17
- 5.3. Aparat de gheață . . . . . 21
- 5.4. Icematic. . . . . 21
- 5.5. Recipient pentru gheață . . . . . 21
- 5.6. Blue Light/HarvestFresh . . . . . 22
- 5.7. Modulul pentru dezodorizare . . . . . 22 (FreshGuard) . . . . . 22
- 5.8. Ionizator . . . . . 22
- 5.9. Compartiment răcitor . . . . . 23
- 5.10. Compartiment pentru legume . . . . . 23
- 5.11. Secțiune mijlocie mobilă . . . . . 23
- 5.12. Utilizarea dozatorului de apă . . . . . 23
- 5.13. Alimentarea rezervorului dozatorului de apă. . . . . 24
- 5.14. Curățarea rezervorului de apă . . . . . 25
- 5.15. Tavă de scurgere . . . . . 25
- 5.16. Everfresh (Compartiment pentru legume cu umiditate controlată) . . . . . 26
- 5.17. Congelarea alimentelor proaspete . . . . . 27
- 5.18. Recomandări de păstrare a alimentelor congelate 28
- 5.19. Informații despre congelarea pe termen lung . . . 28
- 5.20. Introducerea alimentelor . . . . . 28
- 5.21. Avertisment de ușă deschisă . . . . . 28
- 5.22. Lampă de iluminare . . . . . 28

---

**6 Întreținere și curățare 29**

---

- 6.1. Evitarea mirosurilor neplăcute . . . . . 29
- 6.2. Protejarea suprafețelor din plastic . . . . . 29
- 6.3. Curățarea suprafeței interioare . . . . . 29
- 6.4. Suprafețe exterioare din oțel inoxidabil . . . . . 29

---

**6 Întreținere și curățare 30**

---

- 6.5. Produse de curățare pentru uși din sticlă. . . . . 30

---

**7 Depanare 31**

---

# 1 Instrucțiuni importante privind siguranța și mediul

Acest capitol cuprinde informații de siguranță care vă vor ajuta să evitați riscul de vătămare corporală sau daunele materiale. Nerespectarea acestor instrucțiuni va anula orice garanție privind produsul.

## Domeniu de utilizare

	<b>AVERTISMENT:</b> Mențineți duzele de ventilație, din carcasa echipamentului sau din structura integrată, neblocați.
	<b>AVERTISMENT:</b> Nu utilizați dispozitive medicale sau alte mijloace pentru a accelera procesul de decongelare decât cele recomandate de producător.
	<b>AVERTISMENT:</b> Nu deteriorați circuitul de agent frigorific.
	<b>AVERTISMENT:</b> Nu utilizați echipamente electrice în interiorul compartimentelor de depozitare a alimentelor ale echipamentului, dacă acestea nu sunt de tipul recomandat de producător.

Acest echipament este făcut pentru a fi folosit pentru aplicații domestice sau similare, precum:

- chicinetes pentru angajați în magazine, birouri sau alte medii de lucru;
- ferme și de către clienți în hoteluri, moteluri și alte medii rezidențiale;
- medii de tip pensiune;
- catering și aplicații care nu țin de vânzarea cu amănuntul asemănătoare.

## 1.1. Informații generale privind siguranța

- Persoanele cu dizabilități fizice, senzoriale sau mentale; persoane lipsite de experiență sau informații, sau copiii, nu trebuie să folosească, să se apropie, să se joace sau să intre în contact cu acest produs.
- Nerespectarea instrucțiunilor descrise mai sus, precum și folosirea nesupravegheată, poate duce la situații periculoase!
- Deconectați produsul dacă întâmpinați o defecțiune în timpul utilizării.
- Dacă produsul funcționează defectuos, acesta nu poate fi utilizat decât după ce este reparat de către un furnizor de service. Pericol de electrocutare!
- Cuplați produsul la o priză cu împământare protejată cu o siguranță ce corespunde valorii de pe plăcuța sa de identificare. Apelați un electrician calificat pentru împământarea produsului. Compania noastră nu poate fi considerată răspunzătoare pentru daune rezultate din nerespectarea prevederilor de a utiliza produsul cu o priză cu împământare conform reglementărilor locale.
- Când produsul nu este în folosință, deconectați-l.
- Nu spălați niciodată produsul prin stropirea cu sau turnarea de apă pe acesta! Pericol de electrocutare!
- Nu atingeți niciodată ștecherul cu mâinile ude!
- Nu deconectați niciodată produsul trăgând de cablu. Trageți întotdeauna ștecherul ținând de priză.



## Instrucțiuni pentru siguranță și mediu

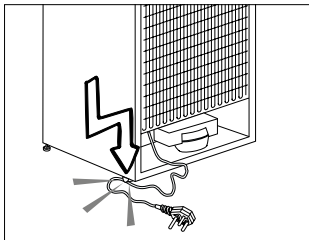

- Nu conectați frigiderul dacă priza de perete nu este bine fixată.
- Nu conectați niciodată frigiderul dvs. la dispozitive de economisire a energiei. Astfel de sisteme sunt dăunătoare pentru produsul dvs.
- Deconectați produsul în timpul procedurilor de instalare, întreținere, curățare și reparare.
- Instalarea produsului și conexiunile electrice trebuie realizate întotdeauna de către **Furnizorul de service autorizat**. Producătorul nu poate fi considerat răspunzător pentru daune cauzate de proceduri executate de persoane neautorizate.
- Nu mâncați înghețata sau cuburile de gheață imediat după ce au fost scoase din congelator! Acestea pot provoca degerături în cavitatea bucală!
- Nu atingeți alimentele congelate cu mâinile ude! Acestea se pot lipi de mână!
- Nu introduceți băuturi la sticlă sau la doză în congelator. Acestea pot exploda!
- Nu utilizați niciodată aburi sau dispozitive de curățat cu aburi pentru a curăța sau dezgheța frigiderul. Aburul ia contact cu componentele sub tensiune din frigiderul dvs., provocând scurt circuite sau șocuri electrice!
- Nu folosiți dispozitive mecanice sau alte mijloace de accelerare a procesului de dezghețare, altele decât cele recomandate de către producător.
- Nu utilizați niciodată componentele frigiderului dumneavoastră cum ar fi ușa și sertarele ca mijloace de sprijin sau de pășire. Aceasta poate cauza răsturnarea produsului sau deteriorarea componentelor sale.
- Nu avariați componentele pe unde circulă agentul frigorific, cu unelte de găurit sau tăiat. Agentul frigorific poate erupe în momentul când canalele de gaz ale evaporatorului, extensiile conductelor sau protecțiile de suprafață sunt perforate, acesta putând cauza iritații ale pielii și vătămări oculare.
- Nu acoperiți sau blocați orificiile de ventilare ale frigiderului cu orice obiecte.
- Închideți bine recipientele cu băuturi cu conținut ridicat de alcool și amplasați-le vertical.
- Nu utilizați spray-uri cu gaz în apropierea produsului, deoarece există risc de incendiu sau explozie!
- Nu păstrați în aparat obiecte inflamabile, care conțin gaz inflamabil (de ex. spray-uri) sau materiale explozive.
- Nu puneți vase pline cu lichid pe produs. Împroșcarea apei pe componentele electrice poate cauza șoc electric sau risc de incendiu.
- Nu depozitați în frigider articole care necesită reglaje precise de temperatură (precum vaccinuri, medicamente sensibile la căldură, materiale științifice etc.)

## Instrucțiuni pentru siguranță și mediu

- dacă nu veți utiliza produsul o perioadă lungă de timp, deconectați-l și scoateți alimentele din acesta.
- Dacă frigiderul este dotat cu o lampă albastră, nu priviți la aceasta prin instrumente optice.
- Expunerea aparatului la ploaie, zăpadă, soare sau vânt pune în pericol siguranța sistemului electric.
- La produsele cu control mecanic (termostat), așteptați 5 minute pentru a reconecta produsul după deconectarea acestuia.
- Nu supraîncărcați frigiderul. Obiectele din frigider pot să cadă atunci când este deschisă ușa, provocând vătămarea sau daune. Probleme similare pot să apară și dacă orice obiecte sunt așezate pe produs.
- Dacă produsul este prevăzut cu un mâner de ușă, nu trageți de acesta atunci când mutați produsul. Mânerul se poate desprinde.
- Fiți atenți să nu vă blocați mâna sau altă parte a corpului în componentele în mișcare ale frigiderului.
- Nu puneți mâna sau alte materiale străine în automatul de gheață în timpul funcționării acestuia.

### 1.1.1 Avertisment privind hidrocarburile (HC)

- Dacă produsul dvs. este echipat cu un sistem de răcire cu R600a: Acest gaz este inflamabil. Din acest motiv, aveți grijă să nu avariați sistemul de răcire sau conductele în timpul utilizării și transportului. În caz de avariere, păstrați produsul departe de posibile surse de incendiu ce pot cauza

aprinderea sa și aerisiți încăperea în care este amplasat acesta.

	Dacă produsul este deteriorat și dacă observați scurgeri de gaz, nu vă apropiați de acesta. Gazul poate cauza degerături atunci când intră în contact cu pielea. (inclusiv R134)
	Ignorați acest avertisment dacă sistemul de răcire al produsului dvs. conține R134a.
	Tipul gazului folosit în produs este indicat pe plăcuța de identificare de pe peretele interior stâng al frigiderului.
	<b>AVERTISMENT:</b> Nu aruncați produsul în foc.

### 1.1.2 Pentru produse cu dozator de apă/automat de gheață

- Presiunea la racordul de alimentare cu apă rece trebuie să fie de maxim 90 psi (620 kPa). Dacă presiunea apei depășește 80 psi (550 kPa), utilizați o supapă de limitare a presiunii la sistemul dvs. de alimentare. Dacă nu știți cum să verificați presiunea apei, cereți ajutorul unui instalator profesionist.
- Dacă există un risc de impact al apei în instalație, utilizați întotdeauna un echipament de protecție la impactul apei în instalația respectivă. Consultați un instalator profesionist dacă nu sunteți siguri dacă există un impact al apei în instalația dvs.
- Nu realizați instalația pe admisia de apă caldă.

# Instrucțiuni pentru siguranță și mediu

- A se utiliza numai apă potabilă.
- Luați măsurile necesare împotriva riscului de îngheț al furtunurilor. Intervalul de temperatură a apei trebuie să fie între minim 0,6°C (33°F) și maxim 38°C (100°F).



## AVERTISMENT:

Evitați să conectați produsul la o rețea de apă rece cu o presiune de 550 kPa (80 psi) sau mai mare.

## 1.2. Destinația produsului

- Acest produs a fost conceput pentru utilizarea în mediul casnic. Produsul nu este adecvat pentru uz comercial și nu trebuie utilizat în afara destinației sale.
- Produsul trebuie utilizat doar pentru depozitarea alimentelor.
- Producătorul nu își asumă nicio responsabilitate pentru daune cauzate de utilizarea inadecvată sau de transport.
- Vor fi disponibile piese de schimb originale timp de 10 ani de la data achiziției produsului.

## 1.3. Siguranța copiilor

- Dacă ușa produsului este prevăzută cu o încuietoare, nu lăsați cheia la îndemâna copiilor.
- Nu lăsați copiii să se joace cu produsul.



## PERICOL:

Înainte de eliminarea vechiului frigider sau congelator:

- Copiii se pot bloca în interior.
- Îndepărtați ușile.
- Nu scoateți rafturile pentru a împiedica copiii să intre cu ușurință în interiorul produsului.

## 1.4. Conformitate cu Directiva WEEE și depozitarea la deșeurile a produsului uzat:

Acest produs respectă Directiva UE WEEE (2012/19/UE). Produsul este marcat cu un simbol de clasificare pentru deșeurile electrice și electronice (WEEE).

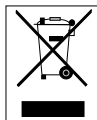

Acest simbol indică faptul că produsul nu trebuie eliminat cu alte deșeurile menajere la finalul perioadei de utilizare. Dispozitivele utilizate trebuie returnate la punctul special de reciclare de dispozitive electrice și electronice. Pentru a găsi aceste sisteme de colectare contactați autoritățile locale sau distribuitorul de la care a fost achiziționat produsul. Fiecare gospodărie are un rol important în recuperarea și reciclarea electrocasnicelor vechi. Eliminarea corespunzătoare a electrocasnicelor utilizate ajută la prevenirea posibilelor consecințe negative pentru mediu și sănătatea umană.

## 1.5. Conformitate cu Directiva RoHS:

Produsul pe care l-ați achiziționat respectă Directiva UE RoHS (2011/65/UE). Nu conține materiale dăunătoare și interzise specificate în Directivă.

## Instrucțiuni pentru siguranță și mediu

### 1.6. Informații despre ambalaj



Ambalajul produsului este fabricat din materiale reciclabile conform Legișlației Naționale. Ambalajele nu trebuie aruncate împreună cu gunoiul menajer sau alt tip. Duceți-le la punctele de colectare destinate ambalajelor amenajate de către autoritățile locale.

## 2 Produsul dumneavoastră

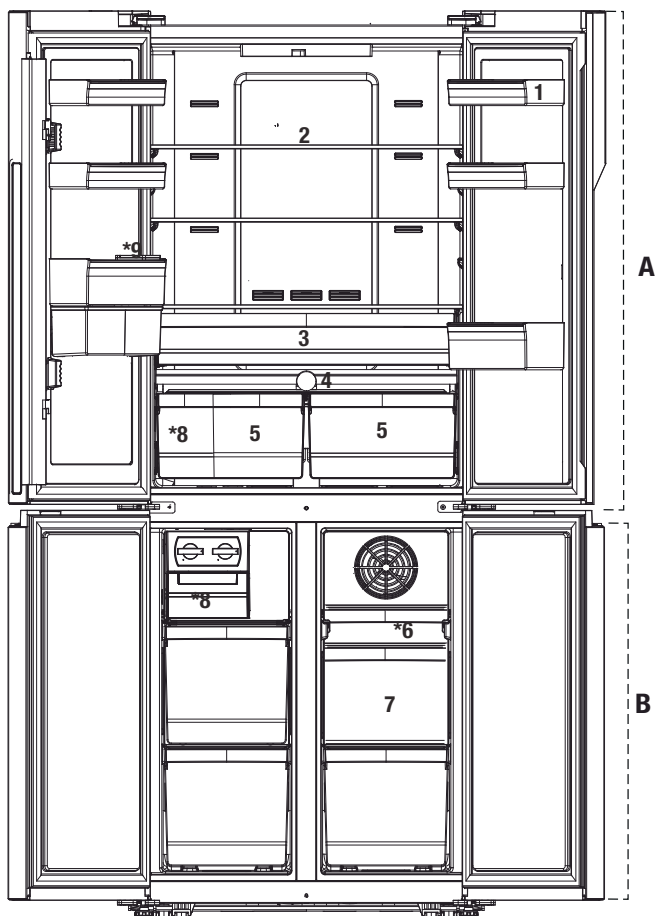

**A-** Compartiment frigider

**B-** Compartiment congelator

- 1-** Rafturi de ușă din compartimentul frigiderului
- 2-** Raft de sticlă compartiment frigider
- 3-** Compartiment răcitor
- 4-** Everfresh
- 5-** Compartiment pentru legume

- 6-** Sertar mobil compartiment congelator
- 7-** Sertare compartiment congelator
- 8-** Aparat Auto Icematic
- 9-** Rezervor pentru apă

**Este posibil să nu se aplice tuturor modelelor.**



Imaginile din acest manual de utilizare au rol informativ și este posibil să nu se potrivească exact cu produsul. În cazul în care componentele relevante nu sunt disponibile în produsul pe care l-ați achiziționat, figura se aplică altor modele.

### 3.1. Locația corespunzătoare de instalare

Contactați un service autorizat pentru instalarea produsului. Pentru a pregăti produsul pentru utilizare, consultați informațiile din manualul de utilizare și asigurați-vă că instalația electrică și cea de apă sunt corespunzătoare. Dacă nu, apelați la un electrician calificat și la un tehnician pentru ca aranjamentele corespunzătoare să fie efectuate.



**AVERTISMENT:** Producătorul nu va fi răspunzător pentru avariile care pot surveni din procedurile efectuate de persoane neautorizate.



**AVERTISMENT:** Produsul nu trebuie conectat în timpul montării. În caz contrar, există risc de deces sau de vătămare gravă!



**AVERTISMENT:** : Dacă spațiul ușii încăperii în care va fi amplasat produsul este atât de îngust încât împiedică trecerea produsului, contactați furnizorul de service autorizat.

- Amplasați produsul pe o suprafață dreaptă, pentru evitarea dezechilibrării acestuia.
- Dacă veți utiliza produsul încadrat într-un dulap/corp de mobilier, lăsați un spațiu de minimum 2 cm între pereții laterali și dulap/corpul de mobilier.
- Montați produsul la cel puțin 30 cm distanță de surse de căldură, cum ar fi plite, arzătoare și sobe și la cel puțin 5 cm distanță de cuptoare electrice.
- Produsul nu trebuie să fie expus la raze solare directe și nici menținut în locuri umede.
- Produsul dvs. necesită o circulație adecvată a aerului pentru a funcționa eficient. Dacă produsul va fi plasat într-o nișă, nu uitați să lăsați o distanță de cel puțin 5 cm între produs și tavan, peretele din spate și pereții laterali.
- Dacă produsul va fi plasat într-o nișă, nu uitați să lăsați o distanță de cel puțin 5 cm între produs și tavan, peretele din spate și pereții laterali. Verificați dacă elementul de protecție a spațiului la peretele din spate se află în locația sa (dacă este furnizat împreună cu produsul). Dacă elementul nu este disponibil sau dacă este pierdut sau căzut, poziționați produsul astfel încât să rămână o distanță de cel puțin 5 cm între suprafața din spate a produsului și pereții camerei. Spațiul din spate este important pentru funcționarea eficientă a produsului.
- În mediile în care temperatura camerei scade sub 10°C, frigiderul va continua să funcționeze, pentru conservarea alimentelor din congelator. Cu toate

acestea, alimentele proaspete din compartimentul frigider ar putea să înghețe din cauza mediului rece.

### 3.2. Montarea distanțierelor din plastic

Distanțierele din plastic furnizate împreună cu produsul sunt utilizate pentru a crea distanța pentru circulația aerului dintre produs și peretele posterior.

1. Pentru montarea distanțierelor, scoateți șuruburile de pe produs și utilizați șuruburile furnizate împreună cu distanțierele.

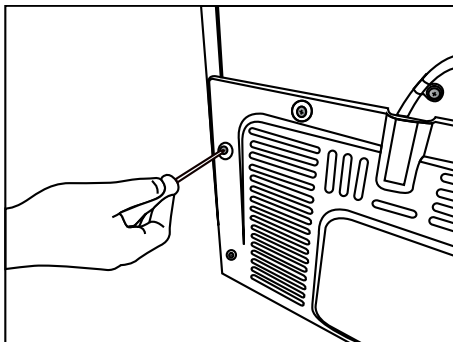

2. Introduceți cele 2 distanțiere din plastic pe capacul sistemului posterior de ventilare, conform figurii de mai jos.

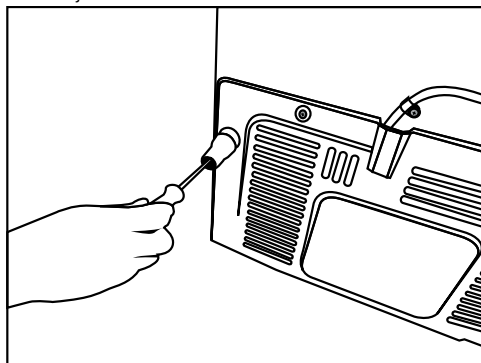

## Instalarea

### 3.3. Ajustarea picioarelor

Dacă produsul este neechilibrat după montare, reglați picioarele din față prin rotirea lor spre dreapta sau spre stânga.

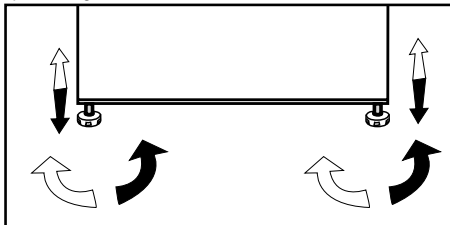

### 3.4. Conexiune electrică

	<b>AVERTISMENT:</b> Nu efectuați conexiuni prin intermediul prelungitoarelor sau prizelor multiple.
	<b>AVERTISMENT:</b> Cablul de alimentare avariata trebuie să fie înlocuit de un agent autorizat de service.
	Dacă instalați două frigidere unul lângă altul, lăsați un spațiu de cel puțin 4 cm între acestea.

- Compania noastră nu va fi răspunzătoare pentru nicio avarie care va surveni atunci când produsul este utilizat fără împământare și fără conexiune electrică conformă cu reglementările naționale.
- Ștecherul cablului de alimentare trebuie să fie ușor accesibil după montaj.
- Nu utilizați prelungitoare sau prize multiple fără cablu între produsul dumneavoastră și priza de perete.

	<b>Avertisment pentru suprafețele fierbinți!</b> Produsul dumneavoastră este prevăzut cu conducte cu lichid de răcire, pentru îmbunătățirea sistemului de răcire a pereților laterali. Fluidul cu temperatură ridicată poate circula printre aceste suprafețe și poate încălzi suprafețele de pe pereții laterali. Acesta este un lucru normal și nu sunt necesare reparații. Aveți grijă când atingeți aceste zone.
--	--

#### 4.1. Ce aveți de făcut pentru economisirea energiei



Conectarea produsului la sistemele de economisire a energiei electrice este periculoasă și poate cauza avariarea produsului.

- pentru un aparat autonom; „acest aparat frigorific nu este destinat utilizării ca aparat încorporat”;
- Nu lăsați ușile frigiderului deschise o perioadă lungă de timp.
- Nu introduceți alimente sau băuturi calde în frigider.
- Nu supraîncărcați frigiderul, capacitatea de răcire se va diminua în momentul când circulația aerului în interior este împiedicată.
- Pentru a putea depozita cantitatea maximă de alimente în compartimentul congelatorului, scoateți cutia pentru gheață și recipientul pentru gheață și poziționați-le deasupra raftului din sticlă. Consumul de energie precizat pentru congelatorul dvs. a fost determinat după scoaterea cutiei de gheață, recipientului de gheață și sertarelor superioare și mijlocii pentru permiterea unei încărcări maxime. Utilizarea sertarului inferior în timpul încărcării este foarte recomandată.
- Deoarece aerul fierbinte și umed nu pătrunde direct în produs atunci când ușile nu sunt deschise, acesta se va auto-optimizează pentru a vă proteja alimentele. Funcțiile și componentele cum ar fi compresorul, ventilatorul, încălzitorul, dezghețarea, iluminarea, afișajul etc vor funcționa conform necesității unui consum minim de energie în aceste condiții.
- În funcție de caracteristicile produsului dumneavoastră, decongelarea alimentelor congelate în compartimentul frigiderului va economisi energie și va menține calitatea alimentelor.
- Debitul de aer nu trebuie blocat prin amplasarea alimentelor în fața ventilatorului compartimentului frigiderului. Alimentele trebuie plasate prin menținerea unei distanțe de minimum 5 cm în fața protecției ventilatorului.
- Senzorul de temperatură din compartimentul congelator nu trebuie să se afile în contact direct cu pachetele de alimente. În cazul contactului acestora cu senzorul, consumul de energie al produsului poate să crească.



Interiorul produsului dumneavoastră trebuie să fie curățat.



Dacă instalați două frigiderice unul lângă altul, lăsați un spațiu de cel puțin 4 cm între acestea.

#### 4.2. Utilizare inițială

Înainte de utilizarea frigiderului dumneavoastră, asigurați-vă că toate pregătirile sunt efectuate conform instrucțiunilor prezentate în secțiunile „Instrucțiuni pentru siguranță și mediu” și „Montaj”. Utilizați produsul fără a introduce niciun fel de alimente timp de 6 ore și nu deschideți ușa decât atunci când este absolut necesar.



În momentul pornirii compresorului, veți auzi un zgomot. De asemenea, este posibil să auziți alte sunete provenite de la lichidele și gazele din sistemul de răcire, indiferent dacă compresorul funcționează sau nu; aceste zgomote sunt normale.



Este normal ca marginile frontale ale frigiderului să fie fierbinți. Aceste zone se încălzesc pentru a evita condensul.



### 5.1. Panou indicator

Panourile indicatoare pot varia în funcție de modelul produsului.

Funcțiile audio-vizuale de pe panoul indicator vă ajută să utilizați produsul.

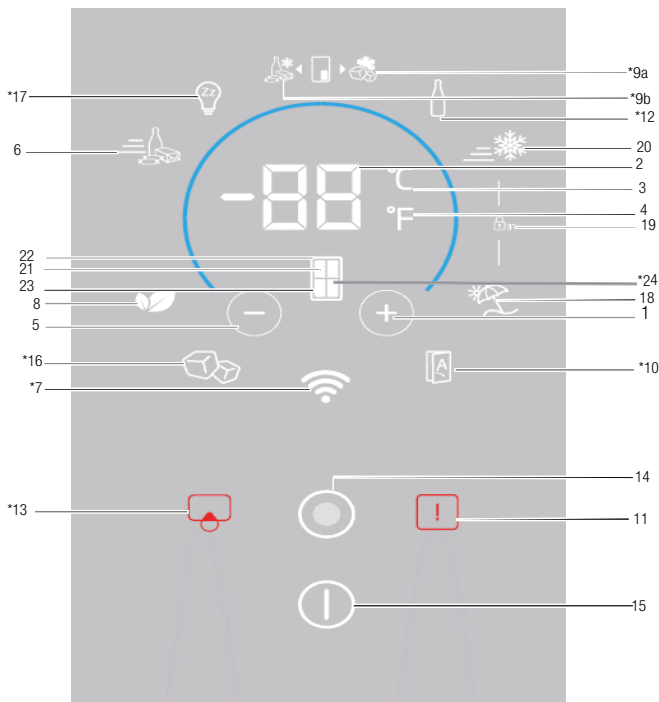

- |   |  |
|---|--|
| 1. Setarea temperaturii/Creșterea temperaturii                            | 12. *Răcitor sticle                          |
| 2. Cursor - Setarea temperaturii/Indicator valoare temperatură            | 13. *Avertizare/buton înlocuire filtru       |
| 3. Selectarea unității de măsură a temperaturii (°C) indicator Celsius    | 14. Buton meniu                              |
| 4. Selectarea unității de măsură a temperaturii (°F) indicator Fahrenheit | 15. Indicator/buton Pornire/Oprire produs    |
| 5. Setarea temperaturii/Scăderea temperaturii                             | 16. *Indicator/buton Icematic                |
| 6. Indicator/buton funcție Răcire Rapidă                                  | 17. *Mod Sabbath                             |
| 7. * Wireless   | 18. Indicator/buton mod Vacanță              |
| 8. Indicator/buton Mod Economic   | 19. Indicator Blocare taste                  |
| 9. *Indicator/buton Joker congelator                                      | 20. Indicator/buton funcție Congelare rapidă |
| 10. *Auto Door  | 21. Selectare cabină                         |
| 11. Avertizare/Eroare Temperatură ridicată                                | 22. Indicator compartiment frigider          |
|   | 23. Indicator compartiment congelator        |
|   | 24. *Indicator compartiment Joker            |

**Este posibil să nu se aplice tuturor modelelor.**



**\*Opțional:** Imaginile din acest manual de utilizare au rol informativ și este posibil să nu se potrivească exact cu produsul. În cazul în care componentele relevante nu sunt disponibile în produsul pe care l-ați achiziționat, figura se aplică altor modele.

## Utilizarea produsului

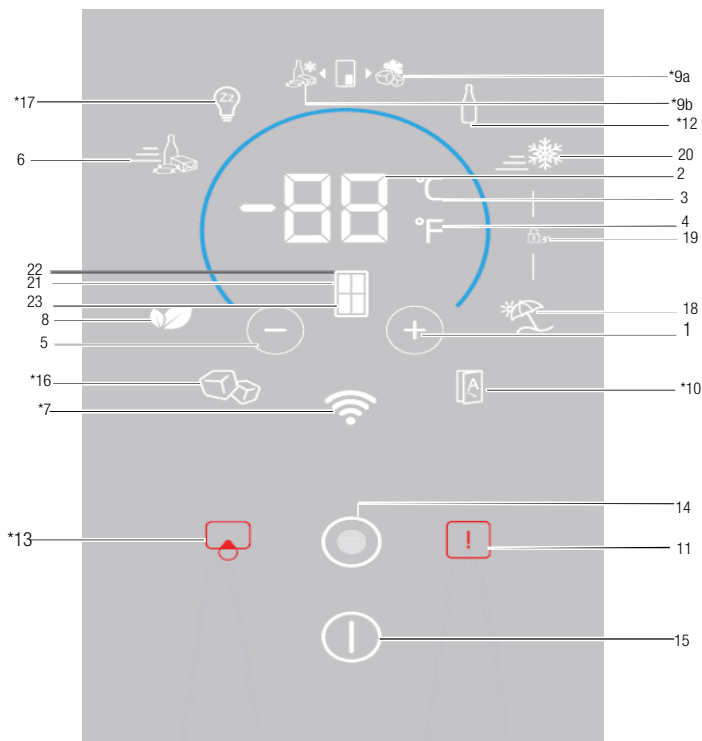

1. Setarea temperaturii/Creșterea temperaturii
2. Cursor - Setarea temperaturii/Indicator valoare temperatură
3. Selectarea unității de măsură a temperaturii (°C) indicator Celsius
4. Selectarea unității de măsură a temperaturii (°F) indicator Fahrenheit
5. Setarea temperaturii/Scăderea temperaturii
6. Indicator/buton funcție Răcire Rapidă
7. \* Wireless
8. Indicator/buton Mod Economic
9. \*Indicator/buton Joker congelator
10. \*Auto Door
11. Avertizare/Eroare Temperatură ridicată
12. \*Răcitor sticle
13. \*Avertizare/buton înlocuire filtru
14. Buton meni
15. Indicator/buton Pornire/Oprire produs
16. \*Indicator/buton Icematic
17. \*Mod Sabbath
18. Indicator/buton mod Vacanță
19. Indicator Blocare taste
20. Indicator/buton funcție Congelare rapidă
21. Selectare cabină
22. Indicator compartiment frigider
23. Indicator compartiment congelator

**Este posibil să nu se aplice tuturor modelelor.**



**\*Opțional:** Imaginile din acest manual de utilizare au rol informativ și este posibil să nu se potrivească exact cu produsul. În cazul în care componentele relevante nu sunt disponibile în produsul pe care l-ați achiziționat, figura se aplică altor modele.

## Utilizarea produsului

### 1. Setarea temperaturii/Creșterea temperaturii

Când este apăsat, crește temperatura compartimentului selectat.

### 2. Cursor - Setarea temperaturii/Indicator valoare temperatură

Arată valoarea temperaturii pentru compartimentul selectat. În plus, puteți glisa cu degetul în sus sau în jos, pentru a mări sau micșora temperatura.

### 3. Selectarea unității de măsură a temperaturii (°C)

#### Indicator Celsius

Când acest buton este apăsat, valoarea temperaturii va fi activată ca grade Celsius.

Acesta este indicatorul Celsius. Când este activat indicatorul Celsius, valorile de temperatură setate sunt indicate în grade Celsius, iar pictograma corespunzătoare se aprinde complet; pictograma Fahrenheit se aprinde 50%.

### 4. Selectarea unității de măsură a temperaturii (°F)

#### Indicator Fahrenheit

Când acest buton este apăsat, valoarea temperaturii va fi activată ca grade Fahrenheit.

Acesta este indicatorul Fahrenheit. Când este activat indicatorul Fahrenheit, valorile de temperatură setate sunt indicate în grade Fahrenheit, iar pictograma corespunzătoare se aprinde complet; pictograma Celsius se aprinde 50%.

### 5. Setarea temperaturii/Scăderea temperaturii

Când este apăsat, scade temperatura compartimentului selectat.

### 6. Indicator funcție Răcire rapidă

Când funcția Răcire rapidă a fost activată, indicatorul se va aprinde complet. Când funcția a fost anulată, produsul revine la setările normale și indicatorul se aprinde 50%.

#### Indicator funcție Răcire rapidă

Este utilizat pentru a activa sau a dezactiva funcția de răcire rapidă.



Utilizați funcția de răcire rapidă atunci când doriți să răciți rapid alimentele introduse în compartimentul frigiderului. Dacă doriți să răciți cantități mari de alimente proaspete, activați această funcție înainte de introducerea alimentelor în frigider.



Dacă nu o anulați, funcția de răcire rapidă se va anula automat după 1 ore sau în momentul în care compartimentul frigiderului ajunge la temperatura dorită.



Dacă apăsați butonul de răcire rapidă în mod repetat la intervale scurte, se va activa protecția circuitului electronic, iar compresorul nu va porni imediat.



Această funcție nu este reactivată la reluarea alimentării cu energie electrică după o pană de curent.

## 7. Wireless

Când este apăsat acest buton, produsul este introdus în rețeaua locuinței pentru prima oară. Când funcția a fost activată, indicatorul se va aprinde complet 100%; iar dacă funcția a fost anulată, indicatorul se va aprinde 50%.

## 8. Indicator/buton Mod Economic

Apăsați acest buton pentru a activa sau a dezactiva modul Eco.

Când modul Eco a fost activat, indicatorul se va aprinde 100%. Când funcția este activă, congelatorul va începe să funcționeze în modul economic cel puțin 6 ore mai târziu. Când funcția este anulată, indicatorul se aprinde 50%.

### 9a. \*Indicator/buton Joker congelator

Odată apăsat acest buton, compartimentul joker va funcționa ca un congelator, iar indicatorul se va aprinde 100%. Indicatorul Joker al frigiderului se va aprinde 50%.

### 9b. \*Indicator/buton Joker frigider

Odată apăsat acest buton, compartimentul joker va funcționa ca un frigider, iar indicatorul se va aprinde 100%. Indicatorul joker al congelatorului se va aprinde 50%.

## 10. \*Auto Door

Apăsați acest buton pentru a activa sau a dezactiva modul Auto Door. Când funcția este activată, indicatorul se aprinde 100%. Când funcția este anulată, indicatorul se aprinde 50%.

Când funcția este activă, atingeți secțiunea

## Utilizarea produsului

corespunzătoare de pe mânerul ușii pentru ca aceasta să se deschidă automat.

### 11. Avertizare/Eroare Temperatură ridicată

Acest indicator iluminează în timpul unei pene de curent, unor probleme de temperatură ridicată sau unor avertismente de eroare. În timpul penelor de curent îndelungate, temperatura cea mai ridicată la care ajunge compartimentul congelatorului va lumina intermitent pe afișajul digital. După verificarea alimentelor situate în compartimentul congelator, apăsați butonul temperatură ridicată pentru a anula avertizarea.

### 12. \*Răcitor sticle

Apăsați acest buton pentru a activa sau a dezactiva modul răcire sticle.

Când funcția este anulată, indicatorul se aprinde 100%. Dacă funcția este anulată, indicatorul se aprinde 50%.

### 13. \*Avertizare/buton înlocuire filtru

Această pictogramă se aprinde atunci când trebuie resetat filtrul.

Când este apăsat butonul, filtrul este resetat, iar pictograma de resetare se stinge.

### 14. Buton meniu

Folosiți acest buton pentru a trece afișajul în modul repaus sau pentru a anula modul repaus. Dacă nu apăsați niciun buton sau nu deschideți ușa în 30 de secunde, acesta comută automat la modul repaus.

### 15. Indicator/buton Pornire/Oprire produs

Pentru a porni/opri produsul, apăsați și mențineți apăsat butonul Pornire/Oprire timp de 3 secunde. După ce produsul s-a oprit, numai indicatorul Pornire/Oprire se va aprinde 100%; toate celelalte indicatoare se vor stinge. Pentru a porni produsul, apăsați și mențineți apăsat același buton timp de 3 secunde. Congelatorul va deveni activ, iar indicatorul pornire/oprire se va aprinde 50%.

### 16. \*Indicator/buton Icematic

Apăsați acest buton pentru a activa/dezactiva Icematic. Dacă indicatorul este aprins 100%, aceasta înseamnă că Icematic funcționează. Dacă indicatorul este aprins 50%, aceasta înseamnă că Icematic este oprit.



Debitul de apă din rezervorul de apă se va opri atunci când această funcție nu este selectată. Totuși, gheața răcită anterior poate fi luată din aparatul Icematic.

### 17. \*Modul Sabbath

Apăsați acest buton pentru a activa/dezactiva modul Sabbath. Când funcția este activată, indicatorul se aprinde 100%. Când funcția este anulată, indicatorul se aprinde 50%.

### 18. Indicator/buton mod Vacanță

Apăsați acest buton pentru a activa modul Vacanță. Indicatorul mod de Vacanță se aprinde 100%. Când este activat modul Vacanță, semnul „-” este afișat pe indicatorul Valoare Temperatură, iar în compartimentul frigider nu se efectuează nicio operațiune de răcire activă. Când această funcție este activată, nu este potrivit să mențineți alimente în compartimentul frigiderului. Alte compartimente vor continua să fie răcite conform temperaturilor setate.

Pentru anularea acestei funcții, apăsați din nou butonul funcției Vacanță. Când funcția este anulată, indicatorul se aprinde 50%.

### 19. Indicator Blocare taste

Apăsați și mențineți butoanele Răcire rapidă și Vacanță simultan, timp de 3 secunde. Atunci când apăsați butonul, începe o numărătoare inversă pe afișajul valorii temperaturii. Atunci când este activată blocarea tastelor, indicatorul blocare taste se aprinde 100% și este activat modul blocare taste. În momentul când modul Blocarea tastelor este activ, tastele nu vor funcționa. Apăsați și mențineți butoanele Răcire rapidă și Vacanță simultan, timp de 3 secunde. Atunci când apăsați butonul, începe o numărătoare inversă pe afișajul valorii temperaturii. Atunci când este activată Blocarea tastelor, indicatorul Blocare taste se aprinde 50% și este activat modul Blocare taste.

Activați această funcție dacă doriți să evitați modificarea setării temperaturii frigiderului.

## Utilizarea produsului

### 20. Indicatorul funcției Congelare rapidă

Atunci când funcția Congelare rapidă este activată, indicatorul se aprinde 100%. Când funcția a fost anulată, produsul revine la setările normale și indicatorul se aprinde 50%.

### Buton funcție Congelare rapidă

Este utilizat pentru a activa sau a dezactiva butonul pentru congelare rapidă.

Apăsăți acest buton pentru a activa sau a dezactiva funcția de congelare rapidă. Atunci când activați această funcție, compartimentul congelator va fi răcit la o temperatură mai mică decât valoarea setată.



Utilizați funcția de congelare rapidă atunci când doriți să congelați rapid alimentele introduse în compartimentul congelator. Dacă doriți să congelați cantități mari de alimente proaspete, activați această funcție înainte de introducerea alimentelor în frigider.



Dacă nu o anulați, funcția Răcire rapidă se va anula automat după 24 ore sau în momentul în care compartimentul frigiderului ajunge la temperatura dorită.



Această funcție nu este reactivată la reluarea alimentării cu energie electrică după o pană de curent.

### 21. Selectare cabină

Apăsăți butonul de selectare cabină pentru a vedea și a modifica valoarea de temperatură a frigiderului sau a congelatorului de pe indicatorul valorii de Temperatură.

### 22. Indicator compartiment frigider

Când acest indicator este activ, temperatura compartimentului frigider este afișată pe indicatorul valorii temperaturii.

### 23. Indicator compartiment congelator

Când acest indicator este activ, temperatura compartimentului congelator este afișată pe indicatorul valorii temperaturii.

### 24.\*Indicator compartiment Joker

Când acest indicator este activ, temperatura compartimentului congelator Joker este afișată pe indicatorul valorii temperaturii.

## Utilizarea produsului

### 5.2. Panou indicator

Panourile indicatoare pot varia în funcție de modelul produsului.

Funcțiile audio-vizuale de pe panoul indicator vă ajută să utilizați produsul.

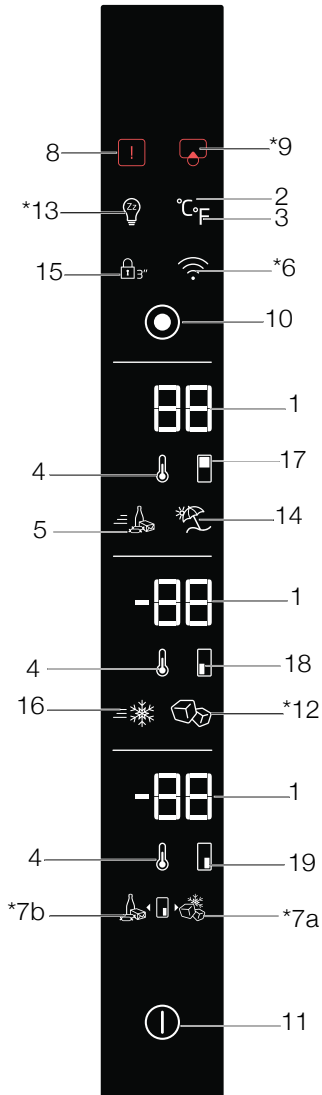

**Este posibil să nu se aplice tuturor modelelor.**



**\*Opțional:** Imaginile din acest manual de utilizare au rol informativ și este posibil să nu se potrivească exact cu produsul. În cazul în care componentele relevante nu sunt disponibile în produsul pe care l-ați achiziționat, figura se aplică altor modele.

## Utilizarea produsului

1. Cursor - Setarea temperaturii/Indicator valoare temperatură
2. Selectarea unității de măsură a temperaturii (°C) indicator Celsius
3. Selectarea unității de măsură a temperaturii (°F) indicator Fahrenheit
4. Setarea temperaturii/Scăderea temperaturii
5. Indicator/buton funcție Răcire Rapidă
6. \* Wireless
7. \*Indicator/buton Joker congelator
8. Avertizare/Eroare Temperatură ridicată
9. \*Avertizare/buton Înlocuire filtru
10. Buton meni
11. Indicator/buton Pornire/Oprire produs
12. \*Indicator/buton Icematic
13. \*Mod Sabbath
14. Indicator/buton mod Vacanță
15. Indicator Blocare taste
16. Indicator/buton funcție Congelare rapidă
17. Indicator compartiment frigider
18. Indicator compartiment congelator
19. \*Indicator compartiment Joker

### 1. Cursor - Setarea temperaturii/Indicator valoare temperatură

Arată valoarea temperaturii pentru compartimentul selectat. În plus, puteți glisa cu degetul în sus sau în jos, pentru a mări sau micșora temperatura.

### 2. Selectarea unității de măsură a temperaturii (°C)

#### Indicator Celsius

Când acest buton este apăsat, valoarea temperaturii va fi activată ca grade Celsius.

Acesta este indicatorul Celsius. Când este activat indicatorul Celsius, valorile de temperatură setate sunt indicate în grade Celsius, iar pictograma corespunzătoare se aprinde complet; pictograma Fahrenheit se aprinde 50%.

### 3. Selectarea unității de măsură a temperaturii (°F)

#### Indicator Fahrenheit

Când acest buton este apăsat, valoarea temperaturii va fi activată ca grade Fahrenheit.

Acesta este indicatorul Fahrenheit. Când este activat indicatorul Fahrenheit, valorile de temperatură setate sunt indicate în grade Fahrenheit, iar pictograma corespunzătoare se aprinde complet; pictograma Celsius se aprinde 50%.

### 4. Setarea temperaturii/Scăderea temperaturii

Când este apăsat, scade temperatura compartimentului selectat.

### 5. Indicator funcție Răcire rapidă

Când funcția Răcire rapidă a fost activată, indicatorul se va aprinde complet. Când funcția a fost anulată, produsul revine la setările normale și indicatorul se aprinde 50%.

### Indicator funcție Răcire rapidă

Este utilizat pentru a activa sau a dezactiva funcția de răcire rapidă.



Utilizați funcția de răcire rapidă atunci când doriți să răciți rapid alimentele introduse în compartimentul frigiderului. Dacă doriți să răciți cantități mari de alimente proaspete, activați această funcție înainte de introducerea alimentelor în frigider.



Dacă nu o anulați, funcția de răcire rapidă se va anula automat după 1 ore sau în momentul în care compartimentul frigiderului ajunge la temperatura dorită.



Dacă apăsați butonul de răcire rapidă în mod repetat la intervale scurte, se va activa protecția circuitului electronic, iar compresorul nu va porni imediat.



Această funcție nu este reactivată la reluarea alimentării cu energie electrică după o pană de curent.

### 6. Wireless

Când este apăsat acest buton, produsul este introdus în rețeaua locuinței pentru prima oară. Când această funcție a fost activată,

## Utilizarea produsului

indicatorul se va aprinde 100%, iar dacă funcția a fost anulată, indicatorul se va aprinde 50%.

### 7a. \*Indicator/buton Joker congelator

Odată apăsat acest buton, compartimentul joker va funcționa ca un congelator, iar indicatorul se va aprinde 100%. Indicatorul Joker al frigiderului se va aprinde 50%.

### 7b. \*Indicator/buton Joker frigider

Odată apăsat acest buton, compartimentul joker va funcționa ca un frigider, iar indicatorul se va aprinde 100%. Indicatorul joker al congelatorului se va aprinde 50%.

## 8. Avertizare/Eroare Temperatură ridicată

Acest indicator luminează în timpul unei pene de curent, unor probleme de temperatură ridicată sau unor avertismente de eroare. În timpul penelor de curent îndelungate, temperatura cea mai ridicată la care ajunge compartimentul congelator va lumina intermitent pe afișajul digital. După verificarea alimentelor situate în compartimentul congelator, apăsați butonul temperatură ridicată pentru a anula avertizarea.

## 9. \*Avertizare/buton Înlocuire filtru

Această pictogramă se aprinde atunci când trebuie resetat filtrul.

Când este apăsat butonul, filtrul este resetat, iar pictograma de resetare se stinge.

## 10. Buton meniu

Folosiți acest buton pentru a trece afișajul în modul repaus sau pentru a anula modul repaus. Dacă nu apăsați niciun buton sau nu deschideți ușa în 30 de secunde, acesta comută automat la modul repaus.

## 11. Indicator/buton Pornire/Oprire produs

Pentru a porni/opri produsul, apăsați și mențineți apăsat butonul Pornire/Oprire timp de 3 secunde. După ce produsul s-a oprit, numai indicatorul Pornire/Oprire se va aprinde 100%; toate celelalte indicatoare se vor stinge. Pentru a porni produsul, apăsați și mențineți apăsat același buton timp de 3 secunde. Congelatorul va deveni activ, iar indicatorul pornire/oprire se va aprinde 50%.

## 12. \*Indicator/buton Icematic

Apăsați acest buton pentru a activa/dezactiva Icematic. Dacă indicatorul este aprins 100%, aceasta înseamnă că Icematic funcționează. Dacă indicatorul este aprins 50%, aceasta înseamnă că Icematic este oprit.



Debitul de apă din rezervorul de apă se va opri atunci când această funcție nu este selectată. Totuși, gheața răcită anterior poate fi luată din aparatul Icematic.

## 13. \*Modul Sabbath

Apăsați acest buton pentru a activa/dezactiva modul Sabbath. Când funcția este activată, indicatorul se aprinde 100%. Când funcția este anulată, indicatorul se aprinde 50%.

## 14. Indicator/buton mod Vacanță

Apăsați acest buton pentru a activa modul Vacanță. Indicatorul mod de Vacanță se aprinde 100%. Când este activat modul Vacanță, semnul „- -” este afișat pe indicatorul Valoare Temperatură, iar în compartimentul frigider nu se efectuează nicio operațiune de răcire activă. Când această funcție este activată, nu este potrivit să mențineți alimente în compartimentul frigider. Alte compartimente vor continua să fie răcite conform temperaturilor setate. Pentru anularea acestei funcții, apăsați din nou butonul **funcției Vacanță**. Când funcția este anulată, indicatorul se aprinde 50%.

## 15. Indicator Blocare taste

Apăsați și mențineți apăsat butoanele **Răcire rapidă și Vacanță** simultan, timp de 3 secunde. Atunci când apăsați butonul, începe o numărătoare inversă pe afișajul valorii temperaturii. Atunci când este activată blocarea tastelor, indicatorul blocare taste se aprinde 100% și este activat modul blocare taste. În momentul când modul Blocarea tastelor este activ, tastele nu vor funcționa. Apăsați și mențineți apăsat butoanele Răcire rapidă și Vacanță simultan, timp de 3 secunde. Atunci când apăsați butonul, începe o numărătoare inversă pe afișajul valorii temperaturii. Atunci când este activată Blocarea tastelor, indicatorul Blocare taste se aprinde 50% și este activat modul Blocare taste. Activați această funcție dacă doriți să evitați modificarea setării temperaturii frigiderului.



## Utilizarea produsului

### 16. Indicatorul funcției congelare rapidă

Atunci când funcția Congelare rapidă este activată, indicatorul se aprinde 100%. Când funcția a fost anulată, produsul revine la setările normale și indicatorul se aprinde 50%.

### Buton funcție Congelare rapidă

Este utilizat pentru a activa sau a dezactiva butonul pentru congelare rapidă.

Apăsăți acest buton pentru a activa sau a dezactiva funcția de congelare rapidă. Atunci când activați această funcție, compartimentul congelator va fi răcit la o temperatură mai mică decât valoarea setată.



Utilizați funcția de congelare rapidă atunci când doriți să congelați rapid alimentele introduse în compartimentul congelator. Dacă doriți să congelați cantități mari de alimente proaspete, activați această funcție înainte de introducerea alimentelor în frigider.



Dacă nu o anulați, funcția Răcire rapidă se va anula automat după 24 ore sau în momentul în care compartimentul frigider ajunge la temperatura dorită.



Această funcție nu este reactivată la reluarea alimentării cu energie electrică după o pană de curent.

### 17. Indicator compartiment frigider

Când acest indicator este activ, temperatura compartimentului frigider este afișată pe indicatorul valorii temperaturii.

### 18. Indicator compartiment congelator

Când acest indicator este activ, temperatura compartimentului congelator este afișată pe indicatorul valorii temperaturii.

### 19.\*Indicator compartiment Joker

Când acest indicator este activ, temperatura compartimentului congelator Joker este afișată pe indicatorul valorii temperaturii.

## Utilizarea produsului

### 5.3. Aparat de gheață

#### (Această caracteristică este opțională)

Aparatul de gheață vă permite să obțineți cu ușurință gheață de la produsul dumneavoastră.

Utilizarea aparatului de gheață

1. Îndepărtați rezervorul de apă din compartimentul frigiderului.
2. Umpleți cu apă rezervorul.
3. Puneți la loc rezervorul de apă. Primele cuburi de gheață vor fi pregătite în aproximativ patru ore în sertarul aparatului de gheață situat în compartimentul congelatorului.



Dacă rezervorul de apă este umplut complet, veți putea obține aproximativ 60-70 de cuburi de gheață.



Apa din rezervor trebuie reînnoită la fiecare 2-3 săptămâni.

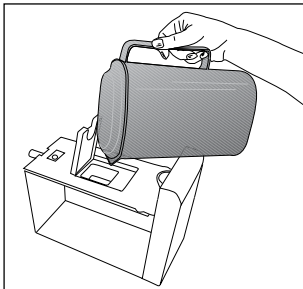
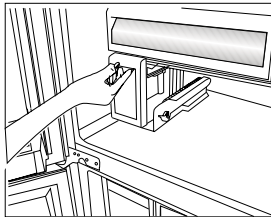
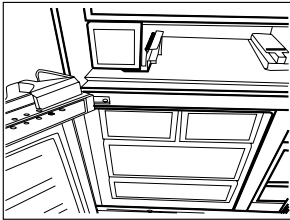

### 5.4. Icematic

#### (Această caracteristică este opțională)

Icematic vă permite să obțineți cu ușurință gheață de la produsul dumneavoastră.

#### Utilizarea aparatului Icematic

1. Scoateți aparatul Icematic, trăgându-l cu atenție.
2. Umpleți aparatul Icematic cu apă.
3. Puneți aparatul Icematic la loc. După aproximativ două ore, gheața va fi pregătită.
4. Pentru a obține gheață, rotiți butoanele de pe rezervoarele de gheață în sens orar cu 90° de grade. Cuburile de gheață din rezervoare vor cădea în recipientul pentru gheață de dedesubt.
5. Puteți scoate recipientul pentru a servi cuburile de gheață.



Nu demontați aparatul Icematic din suportul său pentru a obține gheață.



Dacă doriți, puteți păstra cuburile de gheață în recipient. Recipientul pentru depozitarea gheții este destinat doar păstrării cuburilor de gheață. Nu turnați apă în acesta. În caz contrar, acesta se va rupe.

### 5.5. Recipient pentru gheață

#### (Această caracteristică este opțională)

Icematic vă permite să obțineți cu ușurință gheață de la produsul dumneavoastră.

#### Utilizarea recipientului pentru gheață

1. Scoateți recipientul pentru gheață din compartimentul congelatorului.
2. Umpleți recipientul pentru gheață cu apă.
3. Plasați recipientul pentru gheață în compartimentul congelatorului. După aproximativ două ore, gheața va fi pregătită.
4. Scoateți recipientul pentru gheață din compartimentul congelatorului și îndoiți-l peste farfuria de serviciu. Cuburile de gheață vor cădea ușor în farfuria de servire.

## Utilizarea produsului

### 5.6. Blue Light/HarvestFresh

**\*Este posibil să nu fie disponibil pentru toate modelele**

#### **Pentru Blue Light,**

Fructele și legumele păstrate în compartimentele pentru legume și iluminate cu lumină albastră își continuă fotosinteza prin efectul frecvenței luminii albastre și, astfel, își păstrează conținutul de vitamine.

#### **Pentru HarvestFresh,**

Fructele și legumele păstrate în compartimentele pentru legume și iluminate prin tehnologia HarvestFresh își păstrează vitaminele pentru o perioadă mai lungă datorită luminilor albastră, verde, roșie și a ciclurilor de lumină-întuneric care simulează un ciclu de zi.

Dacă deschideți ușa frigiderului în timpul perioadei de întuneric a tehnologiei HarvestFresh, frigiderul va detecta automat acest lucru și va permite luminii albastre-verzi sau a celei roșii să ilumineze mai bine compartimentul pentru confortul dvs. După ce ați închis ușa frigiderului, perioada de întuneric va continua, reprezentând timpul de noapte într-un ciclu de zi.

### 5.7. Modulul pentru dezodorizare

#### **(FreshGuard)**

**(Această caracteristică este opțională)**

Modulul pentru dezodorizare elimină mirosurile neplăcute din congelator cu puțin timp înainte să intre în suprafețele produsului. Datorită acestui modul amplasat pe peretele de deasupra al compartimentului pentru alimente proaspete, aerul trece în mod activ pe deasupra filtrului de mirosuri, în timp ce moleculele mirosurilor neplăcute se descompun, iar aerul eliminat după ce a fost curățat reintră în compartimentul pentru alimente proaspete. În acest mod, mirosurile nedorite care pot să apară pe parcursul depozitării alimentelor în congelator sunt eliminate înainte de a pătrunde în suprafețe.

Acest lucru este realizat datorită ventilatorului, LED-ului și filtrului de miros integrate în modul. Modulul pentru dezodorizare se va activa automat periodic.

Sunetul care se va auzi de la ventilator în timpul funcționării periodice este normal. Dacă deschideți ușa compartimentului pentru alimente proaspete în timp ce modulul este activ, ventilatorul se va opri temporar și va continua să funcționeze după ce ușa a fost închisă. În cazul unei pene de curent, modulul pentru dezodorizare va începe să funcționeze după reluarea alimentării.

**Info:** Pentru a preveni mirosurile emise în urma amestecării diverselor alimente, vă recomandăm să depozitați alimentele aromate precum brânza, măslinile și alimentele delicate în ambalajele lor închise. Pentru siguranța altor alimente depozitate și pentru prevenirea mirosurilor, vă recomandăm să scoateți cât mai repede din congelator alimentele care au expirat.



### 5.8. Ionizator

**(Această caracteristică este opțională)**

Sistemul de ionizare din conducta de aer a compartimentului de răcire servește la ionizarea aerului. Emisiile de ioni negativi vor elimina bacteriile și alte molecule ce cauzează mirosurile din aer.

## Utilizarea produsului

### 5.9. Compartiment răcitor

#### (Această caracteristică este opțională)

Utilizați acest compartiment pentru a depozita alimentele delicate care au nevoie de temperatură scăzută sau produse din carne care vor fi consumate într-o perioadă mai scurtă. Nu păstrați legumele și fructele în acest compartiment.

Puteți mări volumul produsului prin demontarea oricăruia dintre compartimentele pentru răcire.

Pentru scoaterea acestora, trageți în față compartimentul până se oprește, apoi ridicați-l și trageți-l spre dumneavoastră.

### 5.10. Compartiment pentru legume

Compartimentul pentru legume al frigiderului este conceput special pentru a păstra legumele proaspete, menținându-le umiditatea. În acest scop, circulația aerului rece este intensificată în jurul compartimentului de legume. Depozitați fructele și legumele în acest compartiment. Pentru ca legumele cu frunze să se păstreze mai mult timp, nu le puneți lângă fructe.

### 5.11. Secțiune mijlocie mobilă

Secțiunea mijlocie mobilă este proiectată să prevină ieșirea aerului rece din frigider.

1-Când garniturile ușii apasă pe suprafața secțiunii mobile mijlocii, are loc o sigilare, în timp ce ușile compartimentului frigiderului sunt închise.

2-Alt motiv pentru care congelatorul dumneavoastră este dotat cu o secțiune mobilă mijlocie este faptul că aceasta crește volumul net al compartimentului frigider. Secțiunile mijlocii standard ocupă un anumit spațiu neutilizabil în congelator.

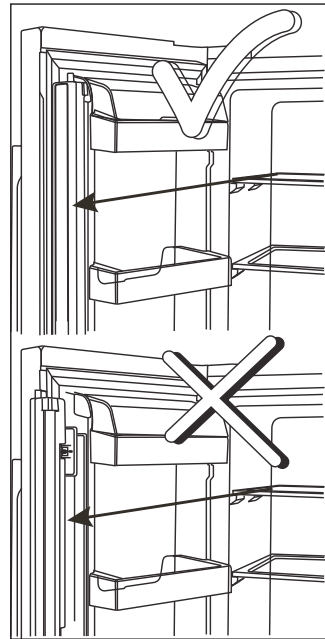

3-Secțiunea mijlocie mobilă este închisă când ușa din stânga compartimentului frigider este închisă.

4-Aceasta nu trebuie deschisă manual. Ea se mișcă sub influența ghidării porțiunii de plastic a corpului, în timp ce ușa este închisă.



### 5.12. Utilizarea dozatorului de apă

#### (Această caracteristică este opțională)

	Este normal ca primele câteva pahare de apă din dozator să fie calde.
	Dacă dozatorul de apă nu este utilizat o perioadă lungă de timp, aruncați primele câteva pahare de apă, pentru a obține apă proaspătă.

1. Apăsați cu paharul maneta dozatorului de apă. Dacă utilizați o ceașcă de plastic moale, împingerea manetei cu mâna va fi mai ușoară.

## Utilizarea produsului

2. După umplerea ceștii până la nivelul dorit, eliberați maneta.

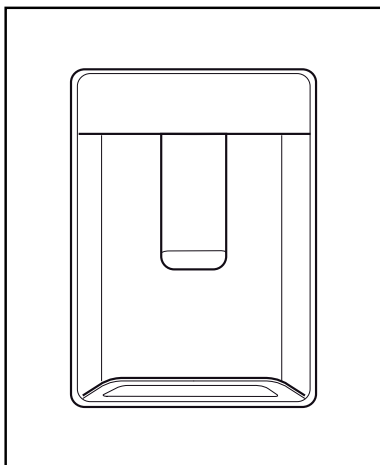

- i** Rețineți însă că debitul apei variază în funcție de gradul de apăsare a manetei. Pe măsură ce paharul / ceașca se umple, reduceți treptat apăsarea manetei, pentru a evita vărsarea apei. Dacă apăsați ușor brațul, apa va picura; acest lucru este normal și nu reprezintă o defecțiune.

- i** Utilizați doar apă potabilă curată.

- i** Rezervorul de apă are o capacitate de 3 litri; nu îl alimentați în exces.

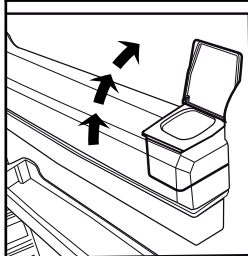
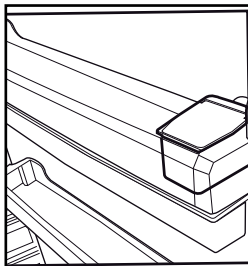

### 5.13. Alimentarea rezervorului dozatorului de apă

Recipientul de umplere a rezervorului de apă este situat în interiorul raftului de ușă.

1. Deschideți capacul rezervorului.
2. Umpleți rezervorul cu apă potabilă proaspătă.
3. Închideți capacul.

- i** Nu alimentați rezervorul pentru apă cu alte lichide cum ar fi sucuri de fructe, băuturi carbogazoase sau alcoolice inadecvate pentru dozatorul de apă. În cazul folosirii unor astfel de lichide, dozatorul de apă se va defecta definitiv. Garanția nu acoperă astfel de cazuri. Este posibil ca unele substanțe și aditivi din aceste băuturi/lichide să deterioreze rezervorul de apă.

## Utilizarea produsului

### 5.14. Curățarea rezervorului de apă

1. Scoateți recipientul de umplere a rezervorului de apă din interiorul raftului de ușă.
2. Scoateți raftul de ușă ținând din ambele părți.
3. Prindeți rezervorul de apă din ambele părți și scoateți-l înclinat la 45°.
4. Scoateți capacul rezervorului de apă și curățați rezervorul.



Componentele rezervorului de apă și ale dozatorului de apă nu trebuie spălate în mașina de spălat vase.

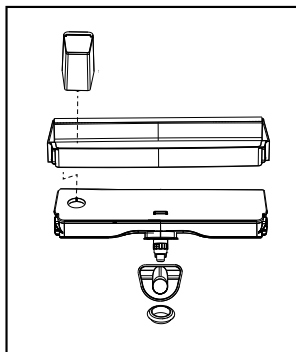
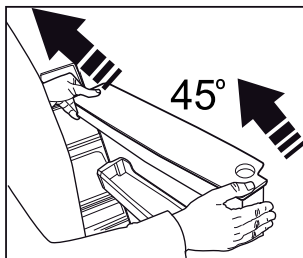
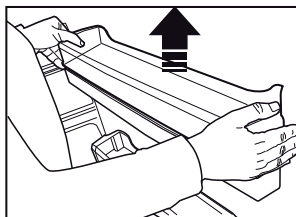
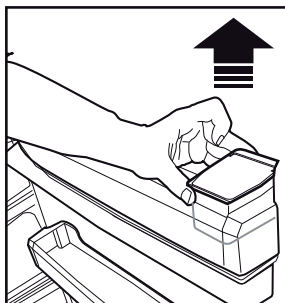
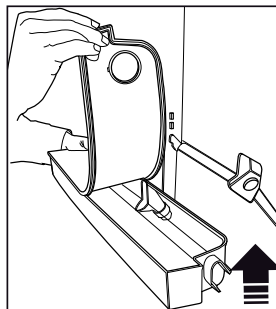

### 5.15. Tavă de scurgere

Apa care picură în timpul utilizării dozatorului de apă se acumulează în tava inferioară.

Îndepărtați filtrul din plastic așa cum este indicat în figură.

Îndepărtați apa care s-a acumulat cu o bucată de material textil curat și uscat.

## Utilizarea produsului

### 5.16. Everfresh (Compartiment pentru legume cu umiditate controlată)

#### (Această caracteristică este opțională)

Mulțumită compartimentului pentru legume cu umiditate controlată, fructele și legumele pot fi păstrate într-un mediu cu condiții ideale de umiditate o perioadă mai lungă de timp. Puteți controla umiditatea din interiorul congelatorului datorită sistemului de setare a umidității cu 3 opțiuni, situat pe partea frontală a compartimentului pentru legume. Este recomandat să selectați opțiunea legume dacă depozitați doar legume, opțiunea fructe dacă depozitați doar fructe și opțiunea mixt atunci când depozitați atât fructe, cât și legume.

Pentru a beneficia de sistemul pentru controlul umidității și pentru a prelungi durata de depozitare a alimentelor, vă recomandăm să nu depozitați fructele și legumele în pungi din plastic. Dacă legumele sunt lăsate în pungile lor, aceasta va cauza descompunerea lor într-o perioadă scurtă de timp. Se recomandă mai ales să nu depozitați castraveții și broccoli în pungi de plastic. În cazul în care nu se dorește contactul cu alte legume din considerente de igienă, utilizați un ambalaj perforat din hârtie sau alte materiale similare în locul pungii din plastic.

La așezarea legumelor, trebuie să se țină cont de greutatea specifică a acestora. Legumele grele și dure trebuie să fie așezate în partea inferioară a compartimentului pentru legume, iar legumele moi și ușoare trebuie așezate deasupra.

Nu amplasați împreună pere, caise, persici, etc. și mere sau alimente ce conțin un nivel ridicat de emisie a etilenei în același compartiment pentru legume cu alte legume și fructe. Etilena care este emisă de fructe poate cauza coacerea mai rapidă a celorlalte fructe și descompunerea acestora într-o perioadă mai scurtă.



## Utilizarea produsului

### 5.17. Congelarea alimentelor proaspete

- Pentru a menține calitatea alimentelor, acestea vor fi congelate cât mai rapid posibil atunci când sunt așezate în compartimentul congelator; utilizați caracteristica de congelare rapidă din acest motiv.
- Puteți depozita alimente pentru o perioadă mai mare de timp în compartimentul de congelare atunci când le congelați în timp ce sunt proaspete.
- Împachetați alimentele pentru a fi congelate și închideți ambalajul pentru a nu permite aerului să intre.
- Asigurați-vă că ați împachetat alimentele înainte de introducerea acestora în congelator. Utilizați compartimentele pentru congelator, folii și hârtii împotriva umezelii, pungi din plastic sau alte materiale de ambalare în locul hârtiei tradiționale de ambalaj.
- Etichetați fiecare ambalaj de alimente, prin adăugarea datei înainte de congelare. În acest mod, puteți distinge proșpețimea fiecărui pachet de alimente atunci când deschideți congelatorul de fiecare dată. Depozitați alimentele congelate în partea din față a compartimentului, pentru a vă asigura că acestea sunt utilizate mai întâi.
- Alimentele congelate trebuie folosite imediat după decongelare; se interzice recongelarea acestora.
- Nu congelați simultan cantități mari de alimente.

Setarea compartimentului congelatorului	Setarea compartimentului frigiderului	Observații
-18°C	4°C	Aceasta este setarea normală recomandată.
-20, -22 sau -24°C	4°C	Aceste setări sunt recomandate când temperatura ambientală depășește 30°C.
Congelare rapidă	4°C	Folosiți pentru congelarea rapidă a alimentelor. Produsul va reveni la setarea anterioară atunci când procesul este finalizat.
-18°C sau mai rece	2°C	Utilizați aceste setări când considerați că temperatura din compartimentul frigiderului nu este suficient de scăzută din cauza temperaturii ambientale ridicate sau din cauza frecvenței ridicate de deschidere a ușii.



## Utilizarea produsului

### 5.18. Recomandări de păstrare a alimentelor congelate

Compartimentul va fi setat la -18°C sau mai puțin.

1. Introduceți pachetele în congelator cât mai rapid după cumpărare, fără a le permite să se dezghețe.
2. Verificați dacă datele de „Expirare până la” și „Utilizați până la” de pe ambalaje sunt depășite sau nu înainte ca acestea să fie congelate.
3. Asigurați-vă că ambalajul alimentelor nu este deteriorat.

### 5.19. Informații despre congelarea pe termen lung

Conform standardelor IEC 62552, produsul va congela cel puțin 4,5 kg de alimente la o temperatură ambientală de 25°C la -18°C sau la o temperatură mai scăzută în 24 de ore, pentru fiecare 100 de litri din volumul congelatorului.

Păstrarea pe termen lung a alimentelor este posibilă numai la temperatura de -18°C sau mai mică.

Prospețimea alimentelor poate fi menținută mai multe luni (la temperatura de -18°C sau mai mică). Alimentele care urmează să fie congelate nu trebuie să atingă alimentele deja congelate, pentru a nu provoca decongelarea parțială a acestora.

Fierbeți legumele și scurgeți apa acestora, pentru a depozita legumele pentru un timp mai îndelungat în stare congelată. După scurgerea apei, introduceți-le în ambalaje etanșe și amplasați-le în interiorul congelatorului. Alimentele precum banane, roșii, salată, țelină, ouă fierte, cartofi nu sunt recomandate pentru congelare. Atunci când aceste alimente sunt congelate, doar valoarea nutritivă și gustul acestora vor fi afectate în mod negativ. Acestea nu se vor altera și nu vor prezenta niciun risc pentru sănătatea persoanelor.

### 5.20. Introducerea alimentelor

Rafturi compartiment congelator	Diverse alimente, precum carne, pește, înghețată, legume etc.
Rafturi compartiment frigider	Alimentele din tigăi, farfurii acoperite și recipiente închise, ouă (în recipiente închise).
Rafturi de ușă din compartimentul frigiderului	Alimente mici și împachetate sau băuturi

Compartiment pentru legume	Legume și fructe
Compartimentul de zonă proaspătă	Alimentele delicate (alimente pentru mic dejun, produse din carne care vor fi consumate într-o perioadă scurtă)

### 5.21. Avertisment de ușă deschisă

**(Această caracteristică este opțională)**

Dacă ușa produsului rămâne deschisă mai mult de 1 minut, va fi emis un semnal sonor de avertizare. Acest avertisment se va opri dacă ușa este închisă sau dacă este apăsat oricare dintre butoanele de pe afișaj (dacă există).

### 5.22. Lampă de iluminare

Lămpile LED sunt utilizate ca lămpi de iluminare. În cazul oricărei probleme cu acest tip de lumină, contactați un service autorizat.

Lămpile de iluminare utilizate la acest produs nu au fost concepute pentru iluminatul casnic și nu servesc acestui scop. Scopul lămpilor de iluminare din frigiderul și/sau congelatorul dumneavoastră este de a vă permite să introduceți alimentele comod și în siguranță.

Dacă produsul este curățat periodic, durata de viață a acestuia va crește iar problemele întâlnite frecvent se vor reduce.



**AVERTISMENT:** Opriti produsul înainte de curățare.



**AVERTISMENT:** Se recomandă să curățați condensatorul o dată la șase luni, utilizând mănuși. Nu trebuie să utilizați aspiratoare.

- Nu curățați niciodată aparatul cu benzină, benzen sau substanțe similare.
- Nu utilizați niciodată pentru curățare instrumente ascuțite sau abrazive, săpun, substanțe de curățare de uz casnic, detergenți sau ceară de lustruire.
- Dizolvați o linguriță de carbonat în jumătate de litru de apă. Înmuiați o bucată de material textil în soluție și storceți-l bine. Ștergeți interiorul frigiderului cu acest material textil și uscați-l temeinic.
- Asigurați-vă că nu intrați apă în carcasa lămpii sau alte componente electrice.
- Dacă nu utilizați frigiderul o perioadă lungă de timp, deconectați-l, scoateți toate alimentele din interior, curățați-l și lăsați ușa întredeschisă.
- Verificați regulat dacă garniturile de etanșare ale ușii sunt curate. Dacă nu sunt, curățați-le.
- Luați toate articolele din interiorul produsului pentru a scoate ușa și rafturile.
- Scoateți rafturile din ușă prin tragerea lor în sus. Glisați rafturile în jos pentru a le reinstala după curățare.
- Nu utilizați niciodată substanțe de curățare sau apă cu clor pentru curățarea suprafețelor exterioare sau a componentelor cromate ale produsului. Clorul provoacă abraziune pe astfel de suprafețe metalice.
- Pentru produsele care nu sunt nefrigerabile, pe interiorul peretelui din spate al compartimentului frigiderului, se pot forma picături de apă și un strat de gheață de cca 1 cm. Nu îl curățați, nu aplicați niciodată ulei sau agenți similari acestuia.
- Folosiți doar lavete din microfibră, ușor umezite, pentru a curăța suprafața exterioară a produsului. Bureții și alte tipuri de lavete pot zgâria suprafața produsului.

### 6.1. Evitarea mirosurilor neplăcute

La producerea frigiderelor noastre nu sunt utilizate materiale ce pot cauza mirosuri neplăcute. Cu toate acestea, se pot emana mirosuri dacă alimentele sunt depozitate inadecvat sau dacă suprafața interioară a produsului nu este curățată așa cum este necesar. Pentru a evita această problemă, țineți cont de următoarele:

- Este important ca frigiderul să fie menținut curat. Reziduurile de alimente, petele etc. pot genera mirosuri. Din acest motiv, curățați frigiderul cu carbonat dizolvat în apă la fiecare 15 zile. Nu utilizați niciodată detergenți sau săpun.
- Păstrați alimentele în vase închise. Microorganismele emanate din vasele fără capac pot provoca mirosuri neplăcute.
- Nu păstrați niciodată alimente expirate sau stricate în frigider.

### 6.2. Protejarea suprafețelor din plastic

Nu introduceți niciodată în frigider uleiuri sau alimente găsite în ulei în recipiente fără capac, deoarece acestea vor deteriora suprafețele din plastic ale frigiderului. Dacă uleiul se împrăștie pe suprafețele din plastic, curățați și clătiți imediat porțiunile respective de suprafață cu apă caldă.

### 6.3. Curățarea suprafeței interioare

Pentru a curăța suprafețele interioare și toate componentele mobile, spălați-le cu o soluție slabă de săpun, apă și carbonat. Clătiți și uscați temeinic. Nu permiteți apei să ia contact cu mijloacele de iluminat și cu panoul de comandă.



#### ATENȚIE:

Nu utilizați oțet, spirt medicinal sau alți agenți de curățare pe bază de alcool pe niciuna dintre suprafețele interioare.

### 6.4. Suprafețe exterioare din oțel inoxidabil

Utilizați un agent de curățare neabraziv pentru oțel inoxidabil și aplicați-l cu un material textil moale, care nu lasă scame. Pentru lustruire, ștergeți suprafața delicat cu o bucată de material umed din microfibră și uscați cu o bucată de piele absorbantă. Urmați întotdeauna fibra suprafeței din oțel inoxidabil.

### 6.5. Produse de curățare pentru uși din sticlă

Scoateți folia de protecție de pe sticlă.

Pe suprafața sticlei este aplicat un strat de protecție.

Acest strat de protecție minimizează formarea petelor și asigură curățarea ușoară a petelor și murdăriei.

Sticla neprotejată cu un astfel de strat poate fi expusă aderării permanente a compușilor organici și anorganici, a poluanților din aer sau apă, precum depunerile de calcar, sărurile minerale, hidrocarburile nearse, oxizii metalici și siliconi, care duc în scurt timp la formarea de pete și producerea de daune materiale. În ciuda spălării regulate, sticla devine foarte dificil de menținut curată, deși nu imposibil. Prin urmare, transparența și aspectul plăcut al sticlei se reduc. Compușii și metodele de curățare dure și abrazive intensifică și mai mult aceste defecte și accelerează procesul de deteriorare.

Pentru procedurile de curățare de rutină trebuie utilizate produse de curățare ne-alcaline, neabrazive și pe bază de apă.

Pentru ca stratul de protecție să aibă o durată de viață lungă, nu trebuie utilizate în procesele de curățare substanțe alcaline sau abrazive.

Aceste obiecte din sticlă au fost supuse unui proces de călire pentru a le crește rezistența la impact și spargere.

Ca măsură suplimentară de siguranță, pe suprafața din spate a geamurilor se află o folie de siguranță, care asigură faptul că nu vor afecta mediul înconjurător în caz de spargere.

Dacă frigiderul dvs. are un compartiment multifuncțional, înainte de a comuta compartimentul multifuncțional de la alimente proaspete la congelator, suprafețele interioare trebuie curățate pentru a evita acumularea de gheață.

Înainte de a apela la service, citiți această listă. În acest fel, economisiți timp și bani. Această listă conține probleme întâlnite frecvent, care nu sunt cauzate de defecte de fabricație sau de utilizarea materialelor. Este posibil ca produsul dvs. să nu aibă unele caracteristici descrise aici.

### **Frigiderul nu funcționează.**

- Este posibil să nu fie conectat corect. >>> Conectați produsul în mod corespunzător.
- Este posibil ca siguranța prizei la care este conectat frigiderul sau siguranța principală să fie arse. >>> Verificați siguranța.

### **Condens pe peretele lateral al compartimentului frigiderului (MULTI ZONE, COOL CONTROL și FLEXI ZONE).**

- Este posibil ca ușa să fi fost deschisă/închisă frecvent. >>> Nu deschideți/închideți ușa frigiderului frecvent.
- Este posibil ca mediul să fie prea umed. >>> Nu instalați frigiderul în locuri cu umiditate ridicată.
- Este posibil ca alimente cu conținut lichid să fi fost puse în frigider în vase fără capac. >>> Nu puneți alimente cu conținut lichid în frigider, în vase neetanșate.
- Este posibil ca ușa frigiderului să fi rămas întredeschisă. >>> Nu țineți ușa frigiderului deschisă o perioadă lungă de timp.
- Este posibil ca termostatul să fi fost setat la un nivel foarte rece. >>>Setați termostatul la nivelul corespunzător.

### **Compresorul nu funcționează.**

- Protecția termică a compresorului se va activa în cazul penelor de curent bruște sau în cazul deconectărilor și reconectărilor la priză, deoarece presiunea agentului de răcire din sistemul de răcire nu este încă echilibrată. Frigiderul va începe să funcționeze după aproximativ 6 minute. Apelați la un furnizor de service autorizat dacă frigiderul nu pornește după această perioadă.
- Congelatorul este în ciclul de dezghețare. >>> Acest lucru este normal pentru un frigider care execută dezghețarea complet automat. Ciclul de dezghețare este efectuat periodic.
- Este posibil ca frigiderul să nu fie conectat. >>>Asigurați-vă că ștecărul se potrivește cu priza.
- Este posibil ca setarea de temperatură să fie incorectă. >>> Selectați valoarea de temperatură corectă.
- Posibilă până de curent. >>> Frigiderul va începe să funcționeze normal după ce revine curentul.

### **În timpul funcționării frigiderului, zgomotul devine mai intens.**

- Performanțele de funcționare ale frigiderului pot varia în funcție de schimbările de temperatură ambiantă. Acesta este un lucru normal și nu reprezintă o defecțiune.

### **Frigiderul pornește des sau funcționează perioade lungi de timp.**

- Este posibil ca noul frigider să fie mai mare decât cel vechi. Frigiderele mai mari funcționează o perioadă mai lungă de timp.
- Este posibil ca temperatura ambiantă să fie ridicată. >>> Este normal ca produsul să funcționeze perioade mai mari de timp în medii cu temperatură ridicată.
- Este posibil ca frigiderul tocmai să fi fost conectat la priză sau încărcat cu alimente. >>> Produsul are nevoie de mai mult timp pentru a ajunge la temperatura setată atunci când abia a fost conectat sau încărcat cu alimente. Acest lucru este normal.
- Este posibil să se fi introdus recent cantități mari de alimente fierbinți în frigider. >>> Nu introduceți alimente fierbinți în frigider.
- Este posibil ca ușile să fi fost deschise frecvent, sau să fi rămas întredeschise o perioadă lungă de timp. >>> Aerul cald care intră în frigider determină funcționarea acestuia o perioadă mai lungă de timp. Nu deschideți frecvent ușile.
- Este posibil ca ușa compartimentului congelatorului sau frigiderului să fi rămas întredeschisă. >>> Verificați dacă ușile sunt închise complet.
- Este posibil ca aparatul să fie setat la o temperatură foarte scăzută. >>> Setați temperatura frigiderului la un nivel mai ridicat și așteptați până când produsul ajunge la această temperatură.
- Este posibil ca garnitura compartimentului frigiderului sau congelatorului să fie murdară, uzată, ruptă sau poziționată incorect. >>> Curățați sau înlocuiți garnitura. Garniturile deteriorate/defecte determină funcționarea pe perioade lungi de timp a frigiderului pentru menținerea temperaturii corecte.

### **Temperatura frigiderului este adecvată, dar temperatura congelatorului este foarte scăzută.**

## Depanare

- Este posibil ca temperatura compartimentului congelatorului să fie setată la o valoare foarte scăzută. >>> Setati temperatura compartimentului congelatorului la o valoare mai ridicată și verificați.

### **Temperatura congelatorului este adecvată, dar temperatura frigiderului este foarte scăzută.**

- Temperatura frigiderului este setată la o valoare foarte scăzută. >>> Reglați temperatura frigiderului la o valoare mai ridicată și verificați.

### **Alimentele din compartimentul frigiderului sunt înghețate.**

- Este posibil ca temperatura compartimentului frigiderului să fie setată la o valoare foarte ridicată. >>> Setati temperatura compartimentului frigiderului la o valoare mai scăzută și verificați.

### **Temperatura din frigider sau congelator este foarte mare.**

- Este posibil ca temperatura compartimentului frigiderului să fie setată la o valoare foarte ridicată. >>>Setarea temperaturii compartimentului frigiderului are efect asupra temperaturii congelatorului. Modificați temperatura compartimentului frigiderului sau congelatorului până când temperatura din aceste compartimente ajunge la un nivel adecvat.
- Este posibil ca ușile să fi fost deschise frecvent sau să fi rămas întredeschise o perioadă lungă de timp. >>> Nu deschideți frecvent ușile.
- Este posibil ca ușa să fi rămas întredeschisă. >>> Închideți complet ușa.
- Este posibil ca frigiderul tocmai să fi fost conectat sau încărcat cu alimente. >>> Acest lucru este normal. Produsul are nevoie de mai mult timp pentru a ajunge la temperatura setată atunci când abia a fost conectat sau încărcat cu alimente.
- Este posibil să se fi introdus recent cantități mari de alimente fierbinți în frigider. >>> Nu introduceți alimente fierbinți în frigider.

### **Vibrații sau zgomot.**

- Este posibil ca podeaua să nu fie stabilă sau plană. >>> Dacă frigiderul se zdruncină atunci când este mișcat ușor, reglați picioarele pentru a-l echilibra. Asigurați-vă că podeaua este plană și poate susține frigiderul.
- Obiectele așezate pe frigider pot produce zgomote. >>> Îndepărtați obiectele de pe frigider.

### **Din frigider se aud zgomote asemănătoare curgerii sau pulverizării lichidelor.**

- Principiile de funcționare ale frigiderului au la bază circulația gazelor și lichidelor. >>> Acest lucru este normal și nu reprezintă o defecțiune.

### **Se aude un fluierat din frigider.**

- Există ventilatoare utilizate pentru răcirea frigiderului. Acesta este un lucru normal și nu reprezintă o defecțiune.

### **Pe pereții interiori ai frigiderului se acumulează umezeală.**

- Mediile calde și umede favorizează formarea gheții și condensului. Acesta este un lucru normal și nu reprezintă o defecțiune.
- Este posibil ca ușile să fi fost deschise frecvent sau să fi rămas întredeschise o perioadă lungă de timp. >>> Nu deschideți frecvent ușile. Închideți ușile, dacă sunt deschise.
- Este posibil ca ușa să fi rămas întredeschisă. >>> Închideți complet ușa.

### **Apare umezeală pe suprafața exterioară a frigiderului sau între uși.**

- Este posibil ca aerul să fie umed. Acest lucru este normal în medii umede. >>> Condensul va dispărea atunci când scade nivelul umidității.
- Este posibil să existe condens extern în secțiunea dintre cele două uși ale frigiderului, dacă utilizați produsul rar. Acest lucru este normal. Condensul va dispărea în cazul utilizării frecvente.

### **Se simte un miros neplăcut în frigider.**

- Este posibil să nu se fi curățat regulat. Curățați interiorul frigiderului folosind un burete, apă caldută sau carbonată.
- Unele vase sau materiale de ambalare pot cauza mirosul. >>> Utilizați alt vas sau altă marcă de materiale de ambalare.
- Este posibil ca alimentele să fi fost introduse în frigider în vase fără capac. >>> Depozitați alimentele în vase închise. Microorganismele emanate din vasele fără capac pot provoca mirosuri neplăcute.
- Scoateți alimentele expirate sau stricate din frigider.

### **Ușa nu poate fi închisă.**

## Depanare

- Este posibil ca pachetele de alimente să împiedice închiderea ușii. >>> Repoziționați pachetele care obstrucționează ușa.
- Este posibil ca frigiderul să fie instabil pe podea. >>> Reglați picioarele frigiderului în funcție de necesități pentru a menține frigiderul în echilibru.
- Este posibil ca podeaua să nu fie plană sau solidă. >>> Asigurați-vă că podeaua este plană și poate susține frigiderul.

### Compartimentele pentru legume sunt blocate.

- Este posibil ca alimentele să atingă partea de sus a compartimentului legume. >>> Reorganizați alimentele din compartimentul legume.

### Dacă suprafața aparatului este fierbinte.

Se pot remarca temperaturi ridicate între cele două uși, pe panourile laterale și la grila din spate în timpul operării aparatului. Acesta este un lucru normal și nu sunt necesare reparații!

### Ventilatoarele continuă să funcționeze când ușa este deschisă.

Ventilatoarele pot continua să funcționeze când ușa congelatorului este deschisă.



**AVERTISMENT:** Dacă nu puteți elimina problema deși ați urmat instrucțiunile din această secțiune, consultați distribuitorul sau furnizorul de service autorizat. Nu încercați vreodată să reparați un produs defect.

## MESAJ / AVERTISMENT

Unele defecte (simple) pot fi tratate în mod adecvat de către utilizatorul final fără nicio problemă de siguranță sau utilizare nesigură, cu condiția să fie efectuate în limitele și în conformitate cu următoarele instrucțiuni (vezi secțiunea “Autoreparare”).

Astfel, cu excepția cazului în care secțiunea “Autoreparare” de mai jos autorizează altă acțiune, reparațiile trebuie efectuate de reparatori profesioniști pentru a evita probele de siguranță. Un reparator profesionist are acces la instrucțiuni și la lista cu piese de rezervă pentru acest produs de la producător, potrivit metodele descrise în actele legislative care urmează Directiva 2009/125/EC.

**Cu toate acestea, doar agentul de service (adică reparatorii profesioniști autorizați) pe care îl puteți contacta cu ajutorul numărului de telefon oferit în manualul de utilizare/certificatul de garanție sau dealerul dvs. autorizat poate oferi service în termenii garanției. Prin urmare, nu uitați că reparațiile efectuate de reparatori profesioniști care nu sunt autorizați de Beko) vor antrena pierderea garanției.**

### **Autorepararea**

Reparațiile pot fi făcute de utilizatorul final doar în ceea ce privește următoarele piese: mânerul ușilor, balamalele ușilor, tăvile, coșurile și garniturile ușilor (este disponibilă o listă actualizată pe [support.beko.com](http://support.beko.com) începând cu data de 1 martie 2021).

Mai mult, pentru siguranța produsului și pentru evitarea accidentărilor, autorepararea menționată va fi efectuată urmând instrucțiunile din manualul de utilizare sau care sunt disponibile în [support.beko.com](http://support.beko.com). Pentru siguranța dvs., scoateți produsul din priză înainte să încercați autorepararea.

Reparațiile și încercările de reparație făcute de utilizatorii finali pentru piese care nu sunt incluse într-o astfel de listă și/sau nu urmează instrucțiunile din manualele de utilizare pentru autoreparare sau care sunt disponibile în [support.beko.com](http://support.beko.com), pot duce la probleme de siguranță care nu sunt atribuibile Beko, și vor anula garanția produsului.

Prin urmare, este recomandat ca utilizatorii finali să se abțină de la a încerca să efectueze reparații care ies din lista menționată cu piese de schimb, contactând în aceste cazuri reparatori profesioniști sau reparatori autorizați. Din contră, astfel de încercări efectuate de utilizatorii finali pot duce la probleme de siguranță și avarierea produsului sau iscarea unui incendiu, a unei inundații, a electrocutării și a accidentărilor grave.

Spre exemplu, dar fără a se limita la, următoarele reparații trebuie adresate către service-uri profesionale autorizate sau înregistrate: compresoare, circuite de răcire, panoul principal, placa invertor, panoul de afișaj etc.

Producătorul/vânzătorul nu răspund în niciun caz dacă utilizatorii finali nu se conformează celor de mai sus.

Disponibilitatea de piese de schimb pentru frigiderul pe care ați cumpărat-o este de 10 ani.

În această perioadă, piesele de schimb originale vor fi disponibile pentru operarea adecvată a frigiderul.

Durata minimă a garanției pentru frigiderul pe care l-ați achiziționat este de 24 de luni.

Acest produs este echipat cu o sursă de iluminare din clasa energetică „G”

Sursa de iluminare a acestui produs trebuie înlocuită numai de către reparatori profesioniști



# beko

**Koelkast**  
Gebruikershandleiding  
**Gefrierschrank**  
Bedienungsanleitung  
**Buzdolabı**  
Kullanma Kılavuzu

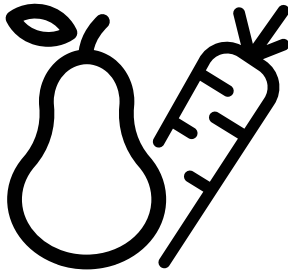

GNE480E30ZXPN

CE

**NL/DE/TR**  
58 5100 0000/AF-2/4-NL-DE-TR

## Lees eerst deze gebruiksaanwijzing!

Geachte klant,

We hopen dat uw product, dat in een moderne fabriek werd geproduceerd en onder de meest nauwkeurige procedures voor kwaliteitscontrole werd gecontroleerd, u doeltreffend van dienst zal zijn.





### De gebruikershandleiding helpt u het product snel en veilig te gebruiken.

- Zorg dat u de veiligheidsinstructies leest.
- Bewaar de gebruiksaanwijzing op een gemakkelijk toegankelijke plaats aangezien u deze later nodig kunt hebben.
- Lees de andere documenten die bij het product zijn overhandigd.
- De fabrikant behoudt zich het recht voor om wijzigingen aan het product aan te brengen.

Onthoud dat deze gebruikershandleiding tevens van toepassing is op bepaalde andere modellen.

### Uitleg van symbolen

#### Deze gebruikershandleiding bevat de volgende symbolen:

	Belangrijke informatie of nuttige tips.
	Gevaar voor letsel en beschadiging van eigendommen.
	Gevaar op een elektrische schok.
	De verpakkingsmaterialen van het product zijn vervaardigd uit recycleerbare materialen in overeenstemming met onze nationale milieunormen.

## INFORMATION



# ENERG



SUPPLIER'S NAME

MODEL IDENTIFIER (\*)

A

A

.De informatie van het model zoals opgeslagen in de productdatabank is toegankelijk op de onderstaande website. Zoek uw model identificatie (\*) vermeld op het energielabel.

<https://eprel.ec.europa.eu/>

# Inhoud

<b>1 Belangrijke instructies voor de veiligheid en het milieu</b>	<b>3</b>	<b>5 Bediening van het product</b>	<b>12</b>
1.1. Algemene veiligheid	3	5.1. Indicatorpaneel	12
1.1.1 Koolwaterstofwaarschuwing (HC)	5	5.2. Indicatorpaneel	17
1.1.2 Voor producten met een waterdispenser/ ijsmachine	5	5.3. IJsmachine	21
1.2. Bedoeld gebruik	6	5.4. Icematic	21
1.3. Veiligheid van kinderen	6	5.5. IJsccontainer	21
1.4. Voldoet aan de WEEE-richtlijn en de richtlijnen voor afvoeren van het restproduct	6	5.6. Blauw licht/HarvestFresh	22
1.5. Voldoet aan RoHS-richtlijn	7	5.7. Verfrismodule	22
1.6. Verpakkingsinformatie	7	(FreshGuard)	22
<b>2 Uw apparaat</b>	<b>8</b>	5.8. Ionisator	22
<b>3 Installatie</b>	<b>9</b>	5.9. Koelcompartiment	23
3.1. Geschikte plaats voor installatie	9	5.10. Groentevak	23
3.2. Installatie van de plastic wiggen	9	5.11. Beweegbaar middengedeelte	23
3.3. Het verstellen van de voetjes	10	5.12. Gebruik van de waterdispenser	23
3.4. Elektrische aansluiting	10	5.13. Het reservoir van de waterdispenser vullen	24
<b>4 Voorbereiding</b>	<b>11</b>	5.14. Reinigen van het waterreservoir	25
4.1. Aanwijzingen ter besparing van energie	11	5.15. Druplade	25
4.2. Eerste gebruik	11	5.16. Everfresh (vochtigheidsregulerende groentelade)	26
		5.17. Verse etenswaren invriezen	27
		5.18. Aanbevelingen voor het bewaren van diepvriesvoedsel	28
		5.19. Diepvriesinformatie	28
		5.20. Het plaatsen van de levensmiddelen	28
		5.21. Waarschuwing deur open	28
		5.22. Verlichtingslamp	28
		<b>6 Onderhoud en reiniging</b>	<b>29</b>
		6.1. Vermijden van nare geuren	29
		6.2. Bescherming van de plastic oppervlakken	29
		6.3. De binnenkant van het product reinigen	29
		<b>6 Onderhoud en reiniging</b>	<b>30</b>
		6.4. Roestvrij stalen buitenoppervlakken	30
		6.5. Reiniging van producten met glazen deuren	30
		<b>7 Probleemoplossing</b>	<b>31</b>

# 1 Belangrijke instructies voor de veiligheid en het milieu

Dit hoofdstuk bevat veiligheidsinformatie voor het voorkomen van persoonlijk letsel of beschadiging van eigendommen. Het nalaten om deze instructies te volgen vernietigt elke garantie.

## Bedoeld gebruik

	<b>WAARSCHUWING:</b> Ventilatieopeningen in de behuizing van het apparaat of in de ingebouwde structuur niet afdekken.
	<b>WAARSCHUWING:</b> Gebruik geen mechanische apparaten of andere middelen om het ontdooiproces te versnellen dan de middelen die door de fabrikant worden aangeraden.
	<b>WAARSCHUWING:</b> Het koelcircuit niet beschadigen.
	<b>WAARSCHUWING:</b> Gebruik geen elektrische apparatuur in de bewaarladen van het apparaat, tenzij ze het type zijn dat door de fabrikant wordt aangeraden.

Dit apparaat is bedoeld voor gebruik in huishoudens en soortgelijke toepassingen, zoals

- personeelskeukenruimten in winkels, kantoren en andere werkomgevingen;
- boerderijen en door klanten in hotels, motels en andere verblijfsomgevingen;
- bed and breakfast-type omgevingen.
- catering en soortgelijke niet-verkopende toepassingen.

## 1.1. Algemene veiligheid

- Personen met een fysieke, zintuiglijke of geestelijke handicap; personen zonder ervaring en die niet op de

hoogte gebracht zijn, en kinderen dienen geen gebruik te maken van, geen toenadering te zoeken tot dit product en dit niet te betreden.

- Als de instructies niet worden opgevolgd of het product op ongecontroleerde manier wordt gebruikt, kan dit gevaarlijke gevolgen hebben!
- Koppel het product los als u tijdens het gebruik een defect vaststelt.
- Als het product niet goed functioneert, moet het niet worden gebruikt totdat het door de geautoriseerde dienstverlener gerepareerd is. Gevaar op een elektrische schok!
- Sluit het product aan op een geaard stopcontact dat beschermd wordt door een zekering die overeenkomt met de op de naamplaat vermelde waarde. Zorg dat een erkende elektricien het product aardt. Ons bedrijf kan niet aansprakelijk gesteld worden voor schade die veroorzaakt is doordat het product niet gebruikt werd met een geaard stopcontact in overeenstemming met de lokale regelgeving.
- Trek het product uit het stopcontact wanneer het niet in gebruik is.
- Was het product nooit door er water op te sproeien of te gieten! Gevaar op een elektrische schok!
- Raak de stekker nooit aan met natte handen!
- Neem de stekker van het product nooit uit het stopcontact door aan de kabel te trekken. Houd altijd het stopcontact vast als u de stekker eruit trekt.

## Instructies voor de veiligheid en het milieu

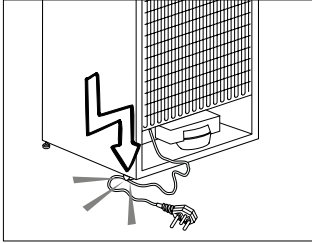

- Plaats de stekker van de koelkast niet in het stopcontact als dit stopcontact los is.
- Sluit de koelkast nooit aan op energiebesparende apparatuur. Dergelijke systemen zijn schadelijk voor uw product.
- Koppel het product los tijdens de installatie, onderhoud, schoonmaak en reparatieprocedures.
- Schakel altijd een **bevoegde servicedienst** in om het product te installeren en de elektrische aansluitingen te maken. De fabrikant kan niet verantwoordelijk worden gehouden door schade veroorzaakt door procedures die door niet-geautoriseerde personen zijn uitgevoerd.
- Eet geen ijs of ijsblokjes onmiddellijk nadat u deze uit het diepvriesvak hebt gehaald! (Dit kan bevroering in uw mond veroorzaken.)
- Raak diepvriesproducten niet met natte handen aan! Ze kunnen aan uw hand vastplakken!
- Plaats geen vloeibare dranken in flessen of blikjes in het diepvriesvak. Ze kunnen barsten!
- Gebruik nooit stoom of stoomreinigers om de koelkast schoon te maken of the ontdooien. Stoom komt in contact met onder spanning staande delen in koelkast en kan zo kortsluiting of een elektrische schok veroorzaken!
- Gebruik geen mechanische apparaten of andere middelen om het ontdooiproces te versnellen dan de apparatuur die door de fabrikant wordt aangeraden.
- Gebruik geen onderdelen van uw koelkast, zoals de deur en lade, als steun of opstapje. Dit kan het toestel doen omvallen of schade aan onderdelen veroorzaken.
- Beschadig de onderdelen, waar de koelvloeistof circuleert, niet door boor- of snijgereedschap. De koelvloeistof kan naar buiten geblazen worden wanneer de gasleidingen van de verdamper, leidingverlengingen of oppervlaktecoatings worden doorboord en dit kan huidirritatie en oogletsel veroorzaken.
- Bedek of blokkeer de ventilatieopeningen van uw koelkast met geen enkel voorwerp.
- Plaats alcoholische dranken goed afgesloten en verticaal.
- Gebruik geen gasachtige sprays in de buurt van het product, omdat er risico is op brand of explosie!
- Ontvlambare voorwerpen of producten die ontvlambare gassen bevatten (bijv. spray) als ook explosieve materialen mogen nooit in het apparaat bewaard worden.
- Plaats geen met vloeistof gevulde container op het product. Het morsen van water op een elektrisch onderdeel kan elektrische schokken of brand veroorzaken.

## Instructies voor de veiligheid en het milieu

- Bewaar geen producten waarvoor de temperatuur nauwkeurig moet worden afgesteld (zoals vaccins, warmtegevoelige medicijnen, wetenschappelijke materialen etc.) in de koelkast.
- Als u het product lange tijd niet zult gebruiken, koppel het dan los en verwijder het voedsel eruit.
- Als er een blauw licht op de koelkast schijnt, kijk er dan niet naar met optische gereedschappen.
- Blootstelling van het product aan regen, sneeuw, zon of wind is gevaarlijk met betrekking tot de elektrische veiligheid.
- In producten met mechanische besturing (thermostaat), moet u minimaal 5 minuten wachten om de stekker opnieuw in te steken na het loskoppelen van het toestel.
- Laad de koelkast niet te vol. Als de deur wordt geopend, kunnen er voorwerpen uit de koelkast vallen die letsel of schade kunnen veroorzaken. Soortgelijke problemen kunnen zich voordoen als er een voorwerp bovenop het product wordt gezet.
- Als het product een deurgreep heeft, trek hier dan niet aan als u het product verplaatst. De greep kan loszitten.
- Worg ervoor dat u niet met uw hand of een ander lichaamsdeel vast komt te zitten in de bewegende delen van de koelkast.
- Steek niet uw hand of andere vreemde materialen in de ijsmachine wanneer deze in werking is.

### 1.1.1 Koolwaterstofwaarschuwing (HC)

- Als het koelsysteem van uw product R600a bevat:

Dit gas is ontvlambaar. Zorg daarom tijdens gebruik en transport dat het koelsysteem of de leidingen niet beschadigd raken. Als deze beschadigd zijn, houd het product dan weg van mogelijke vuurbronnen die het in brand kunnen zetten en ventileer de ruimte waar het product zich bevindt.

	Als het product beschadigd is en u ziet een gaslek, houd het dan weg van het gas. Dit kan bevriezing veroorzaken als het in contact komt met de huid. (met inbegrip van R134)
	Negeer deze waarschuwing als het koelsysteem van uw product R134a bevat.
	Het type gas dat in dit product wordt gebruikt staat vermeld op de typeplaat aan de linkerwand binnenin de koelkast.
	<b>WAARSCHUWING:</b> Gooi het product nooit in vuur voor verwijdering.

### 1.1.2 Voor producten met een waterdispenser/ijsmachine

- De druk voor de koudwatertoevoer bedraagt maximaal 90 psi (620 kPa). Als u waterdruk hoger is dan 80 psi (550 kPa), gebruik dan een drukbegrenzingsklep in uw waterleidingsstelsel. Als u niet weet hoe u de waterdruk kunt meten, vraag dan een erkende loodgieter om hulp.

# Instructies voor de veiligheid en het milieu

- Als er risico bestaat op waterimpact in uw installatie, gebruik dan altijd beschermapparatuur tegen waterschade in die installatie. Neem contact op met een erkende loodgieter als u er niet zeker van bent of er sprake is van waterimpact in uw installatie.
- Sluit het apparaat niet aan op de warmwatertoevoer.
- Gebruik alleen drinkwater.
- Neem de benodigde maatregelen om het bevriezen van de slangen te voorkomen. Het werkbereik voor de watertemperatuur moet tussen minimaal 0,6 °C (33 °F) en maximaal 38 °C (100 °F) liggen.



## WAARSCHUWING:

Sluit het product nooit aan op een koudwaterleiding met een druk van 550 kPa (80 psi) of hoger.

## 1.2. Bedoeld gebruik

- Dit product is ontworpen voor huishoudelijk gebruik. Het is niet geschikt voor commercieel gebruik en het moet niet voor andere zaken worden gebruikt.
- Het dient alleen gebruikt te worden voor het bewaren van etenswaren.
- De fabrikant neemt geen enkele verantwoordelijkheid voor schade die het gevolg is van onjuist gebruik of transport.
- Originele onderdelen zullen tot 10 jaar na de aanschafdatum van het product beschikbaar zijn.

## 1.3. Veiligheid van kinderen

- Indien er een slot op deur van het product zit, moet de sleutel buiten

het bereik van kinderen gehouden worden.

- Kinderen mogen niet met het product spelen.



## GEVAAR:

Voordat u uw oude koelkast of vriezer wegdoet:

- Kinderen kunnen erin opgesloten zitten.
- Verwijder de deuren.
- Laat de schappen zitten om te voorkomen dat kinderen makkelijk in het product kunnen komen.

## 1.4. Voldoet aan de WEEE-richtlijn en de richtlijnen voor afvoeren van het restproduct:

Dit product voldoet aan de EU-richtlijn WEEE (2012/19/EU). Dit product is voorzien van een classificatiesymbool voor afvalsortering van elektrische en elektronische apparatuur (WEEE).



Dit symbool geeft aan dat dit product niet met ander huishoudelijk afval mag worden weggegooid aan het einde van zijn levensduur. Het gebruikte apparaat moet worden inge-

leverd bij het officiële inzamelingspunt voor recycling van elektrische en elektronische apparaten. Voor de locatie van deze inzamelingspunten neemt u contact op met de plaatselijke gemeente of winkelier waar u het product heeft gekocht. Ieder huishouden heeft een belangrijke rol in de herwinning en recycling van oude apparaten. Correcte verwijdering van gebruikte apparaten helpt potentiële negatieve consequenties voor het milieu en de gezondheid van de mens te voorkomen.

# Instructies voor de veiligheid en het milieu

## 1.5. Voldoet aan RoHS-richtlijn:

Het door u aangekochte product voldoet aan de EU-richtlijn RoHS (2011/65/EU). Het bevat geen schadelijke en verboden materialen die in deze richtlijn zijn opgenomen.

## 1.6. Verpakkingsinformatie



Het verpakkingsmateriaal van het product is vervaardigd uit gerecyclede materialen overeenkomstig onze nationale regelgeving. Gooi het verpakkingsmateriaal niet weg met het huishoudelijk of ander afval. Breng het naar een door de gemeente aangewezen verzamelpunt voor verpakkingsmateriaal.

## GEVAAR:

### Gevaar op brand of explosie.

- Dit product maakt gebruik van een ontvlambaar koelmiddel.
- Gebruik geen mechanische apparaten om de koelkast te ontdoeien.
- Gebruik geen chemicaliën voor de reiniging.
- Doorboor de leiding van het koelmiddel niet.
- Als de koelmiddelleiding doorboord is, mag dit alleen door erkend servicepersoneel worden gerepareerd.
- Raadpleeg de reparatie/gebruikershandleiding voordat u het product schoonmaakt. Alle veiligheidsvoorschriften moeten worden opgevolgd.
- Verwijder het product in overeenstemming met de nationale of lokale regelgeving.





## 2 Uw apparaat

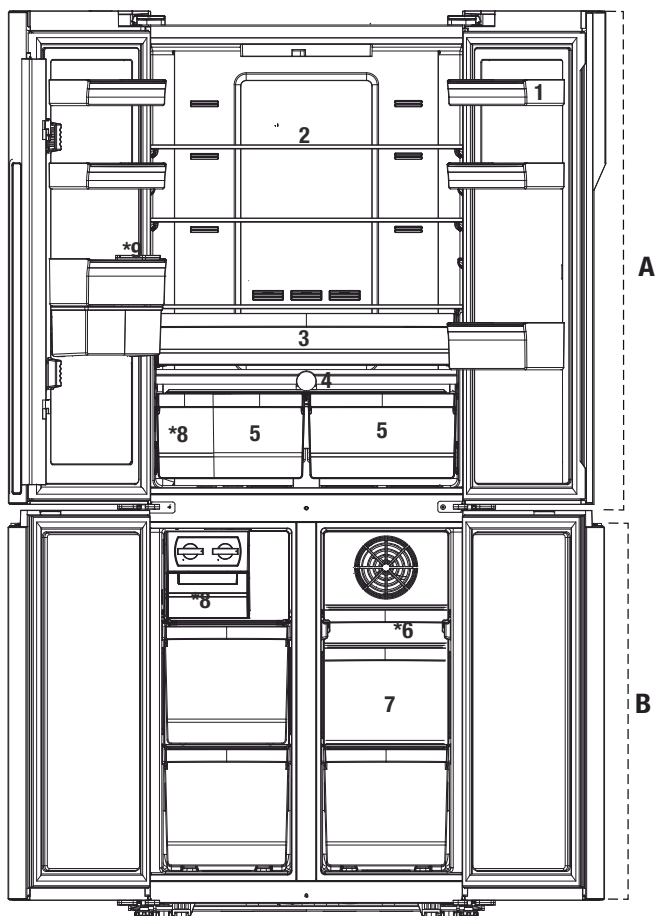

A- Koelgedeelte

B- Diepvriesgedeelte

- 1- Deurschappen van het koelgedeelte
- 2- Koelkast - glazen schap van compartiment
- 3- Koelcompartiment
- 4- Vershoudcompartiment
- 5- Groentevak

- 6- Uitneembare lade vriesgedeelte
- 7- Laden diepvriesgedeelte
- 8- Auto Icematic
- 9- Waterreservoir

**Het kan zijn dat dit niet op alle modellen van toepassing is.**



De afbeeldingen in deze gebruiksaanwijzing zijn bedoeld als voorbeeld en hoeven niet exact met uw product overeen te komen. Wanneer betreffende onderdelen niet tot het product behoren dat u hebt gekocht, geldt de afbeelding voor andere modellen.

### 3.1. Geschikte plaats voor installatie

Neem voor installatie van het product contact op met de bevoegde servicedienst. Raadpleeg de gebruikershandleiding om het product gebruiksklaar te maken en zorg ervoor dat de elektrische en waterinstallatie correct zijn. Indien dit niet het geval is neemt u contact op met een erkende elektricien of monteur op om alle noodzakelijke regelingen te laten uitvoeren.

	<b>WAARSCHUWING:</b> De fabrikant zal niet aansprakelijk worden gehouden voor schade die kan voortkomen uit procedures uitgevoerd door onbevoegde personen.
	<b>WAARSCHUWING:</b> De stekker van het product mag tijdens de installatie niet in het stopcontact zitten. Anders bestaat er kans op overlijden of ernstig letsel!
	<b>WAARSCHUWING:</b> Als de deuropening van de ruimte waar het product geplaatst gaat worden te klein is om het product er doorheen laten, neem dan contact op met de bevoegde servicedienst.

- Plaats uw koelkast op een vlak vloeroppervlak om schokken te vermijden.
- Als u het product in een ombouw/kast gaat gebruiken, laat dan een ruimte van minimaal 2 cm tussen de zijwanden en de ombouw/kast.
- Installeer het product op minstens 30 cm afstand van warmtebronnen zoals kookplaten, centrale verwarming en kachels en op minstens 5 cm afstand van elektrische ovens.
- De koelkast mag niet in direct zonlicht worden geplaatst en in vochtige plaatsen worden gehouden.
- Dit product vereist een goede luchtcirculatie om efficiënt te kunnen werken. Als het product in een muurnis wordt geplaatst, moet u ten minste 5 cm tussenruimte laten tussen het product en het plafond, de achterwand en de muren. Als het product in een muurnis wordt geplaatst, moet u ten minste 5 cm tussenruimte laten tussen het product en het plafond, de achterwand en de muren. Controleer of het tussenruimte beveiligingsonderdeel met de muur achteraan aanwezig is (indien geleverd met het product). Als dit onderdeel niet beschikbaar is, of als het verloren is gegaan of gevallen, moet u het product zodanig positioneren dat er ten minste 5 cm tussenruimte is tussen het product en de muren van de kamer. De tussenruimte achteraan is belangrijk voor de efficiënte werking van het product.

- In een omgeving waar de kamertemperatuur beneden 10 °C daalt, zal de koelkast blijven werken om de etenswaren in de vriezer te goed te houden. Verse etenswaren in het koelkastcompartiment kunnen echter bevroren vanwege de koude omgeving.

### 3.2. Installatie van de plastic wiggen

De plastic wiggen die meegeleverd worden met het product zijn bedoeld om afstand te houden voor de luchtcirculatie tussen uw koelkast en de achterwand.

1. Om de wiggen te installeren, verwijdert u de schroeven op het product en gebruikt de schroeven die bij de wiggen werden geleverd.

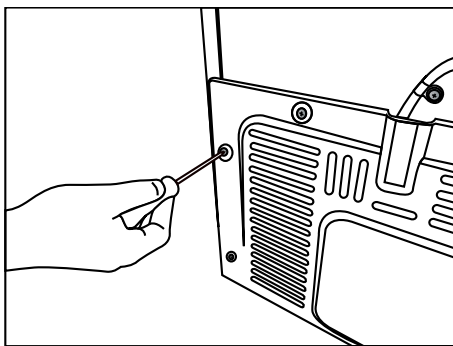

2. Steek de 2 plastic wiggen op de achterkant van het ventilatiedeksel zoals in de volgende afbeelding wordt weergegeven.

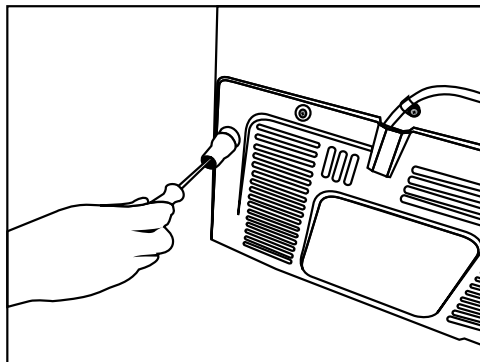

## Installatie

### 3.3. Het verstellen van de voetjes

Als het product na de installatie niet evenwichtig staat, pas dan de voetjes aan de voorkant aan door ze naar rechts of links te draaien.

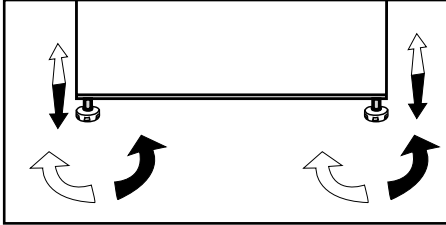

### 3.4. Elektrische aansluiting



**WAARSCHUWING:** Maak geen aansluitingen via verlengkabels of meerwegstekkers.



**WAARSCHUWING:** Een beschadigde stroomkabel moet door een erkende servicedienst worden vervangen.



Bij installatie van twee koeleenheden naast elkaar, moeten deze minstens 4 cm van elkaar worden geplaatst.

- Ons bedrijf is niet aansprakelijk voor schade die zich voordoet wanneer het product wordt gebruikt als de aarding en elektrische aansluiting niet in overeenstemming met de landelijke voorschriften zijn.
- De stekker van de stroomkabel moet gemakkelijk bereikbaar zijn na de installatie.
- Gebruik geen verlengsnoeren of snoerloze meervoudige contactdozen tussen uw product en het stopcontact in de muur.



Waarschuwing voor warme oppervlakken!  
De zijwanden van uw product zijn uitgerust met een koelleidingen om het koelsysteem te bevorderen. Er kan vloeistof met een hoge temperatuur door deze oppervlakken stromen en dat kan de oppervlakken van de zijwanden verwarmen. Dit is normaal en behoeft geen serviceonderhoud. Wees voorzichtig bij het aanraken van deze zones.

#### 4.1. Aanwijzingen ter besparing van energie



Het toestel aansluiten op elektrische energiebesparende systemen is riskant gezien dit schade aan het toestel kan veroorzaken.

- voor een vrijstaand apparaat; "dit koelend apparaat is niet bedoeld voor gebruik als een ingebouwd apparaat";
- Houd de deuren van uw koelkast niet lang open.
- Plaats geen warme levensmiddelen of dranken in de koelkast.
- Zet niet te veel in de koelkast, de koelcapaciteit verlaagt wanneer de luchtcirculatie aan de binnenzijde wordt belemmerd.
- Om zo veel mogelijk voedsel in het vriesvak van uw koelkast te kunnen opslaan, moeten de ijsbak en de ijscontainer verwijderd worden en bovenop het glazen schap gezet worden. Het aangegeven stroomverbruik voor uw koelkast werd vastgesteld nadat de ijsbak, ijscontainer en de bovenste en middelste laden werden verwijderd om maximale vulling mogelijk te maken. Het is aangeraden het onderste schap te gebruiken bij het vullen.
- Afhankelijk van de kenmerken van uw product zal het ontdooien van bevroren etenswaren in het koelgedeelte zorgen voor energiebesparing en het behoud van de voedingskwaliteit.
- De luchtstroom moet niet worden geblokkeerd door levensmiddelen voor de ventilator van het vriesvak te zetten. Er moet minstens 5 cm ruimte voor het beschermrooster van de ventilator worden vrijgelaten als etenswaren in het product worden geplaatst.
- De temperatuursensor in het diepvriesgedeelte en mag niet direct in contact komen met de voedselverpakkingen. Het energieverbruik kan stijgen indien er contact wordt gemaakt met de sensor.

- Aangezien warme en vochtige lucht niet direct in uw product doordringt als de deuren niet geopend zijn, zal uw product zichzelf optimaliseren in omstandigheden die voldoende zijn om uw voedsel te beschermen. Functies en onderdelen zoals een compressor, ventilator, verwarmers, ontdooien, verlichting, display enzovoort zullen werken volgens de behoeften om in deze omstandigheden een minimum aan energie te verbruiken.



De binnenkant van uw product moet gereinigd worden.



Bij installatie van twee koeleenheden naast elkaar, moeten deze minstens 4 cm van elkaar worden geplaatst.

#### 4.2. Eerste gebruik

Controleer voordat u uw koelkast gaat gebruiken of alle voorbereidingen werden getroffen in overeenstemming met de instructies in de hoofdstukken "Belangrijke instructies voor veiligheid en milieu" en "Installatie".

Laat de koelkast 6 uur werken zonder er levensmiddelen in te doen en open de deur niet, tenzij dit zeker nodig is.



U zult een geluid horen wanneer de compressor opstart. De vloeistof en de gassen die zich in het koelsysteem bevinden, zouden ook wat lawaai kunnen veroorzaken zelfs wanneer de compressor niet werkt. Dit is normaal.



Het is normaal dat de buitenranden van de voorkant van de koelkast warm worden. Deze oppervlakken zijn bedoeld om warm te worden om condensvorming te voorkomen.

### 5.1. Indicatorpaneel

De indicatorpanelen kunnen verschillen, afhankelijk van het model van uw product.

Audio-visuele functies op het indicatorpaneel helpen u bij het gebruik van uw koelkast.

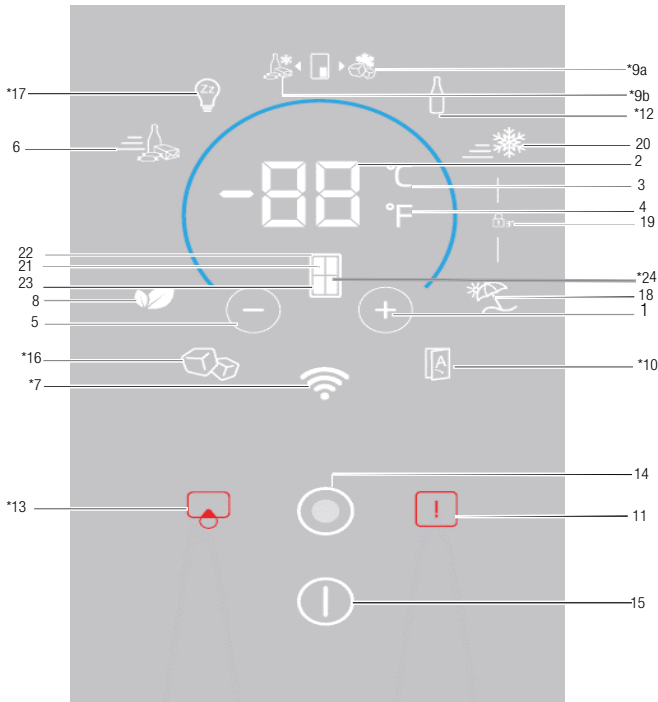

- |  |   |
|--|---|
| <ul style="list-style-type: none"> <li>1. Knop voor temperatuurstelling/verhoging</li> <li>2. Temperatuurstelling/temperatuurindicator</li> <li>3. Temperatuureenheidsselectie (°C), Celciusindicator</li> <li>4. Temperatuureenheidsselectie (°F), Fahrenheitindicator</li> <li>5. Temperatuurstelling/temperatuurverlaging</li> <li>6. Indicator/knop snelkoelfunctie</li> <li>7. *Draadloos</li> <li>8. Indicator/knop besparingsmodus</li> <li>9. *Indicator:knop Joker-diepvriezer</li> <li>10. * Automatische deur</li> <li>11. Waarschuwing/storing hoge temperatuur</li> <li>12. * Flessenkoeler</li> <li>13. Waarschuwing/knop filtervervangning</li> </ul> | <ul style="list-style-type: none"> <li>14. Menuknop</li> <li>15. Aan/Uit-indicator/knop</li> <li>16. *Indicator/knop Icematic</li> <li>17. * Sabbat-modus</li> <li>18. Indicator/knop vakantie</li> <li>19. Aanduiding Toetsvergrendeling</li> <li>20. Indicator/knop snelvriesfunctie</li> <li>21. Compartimentsselectie</li> <li>22. Indicator koelkastcompartiment</li> <li>23. Indicator vriescompartiment</li> <li>24. Indicator Joker-compartiment</li> </ul> |
|--|---|

**Het kan zijn dat dit niet op alle modellen van toepassing is.**



**\*Optioneel:** De afbeeldingen in deze gebruiksaanwijzing zijn bedoeld als voorbeeld en hoeven niet exact met uw product overeen te komen. Wanneer betreffende onderdelen niet tot het product behoren dat u hebt gekocht, geldt de afbeelding voor andere modellen.

## Bediening van het product

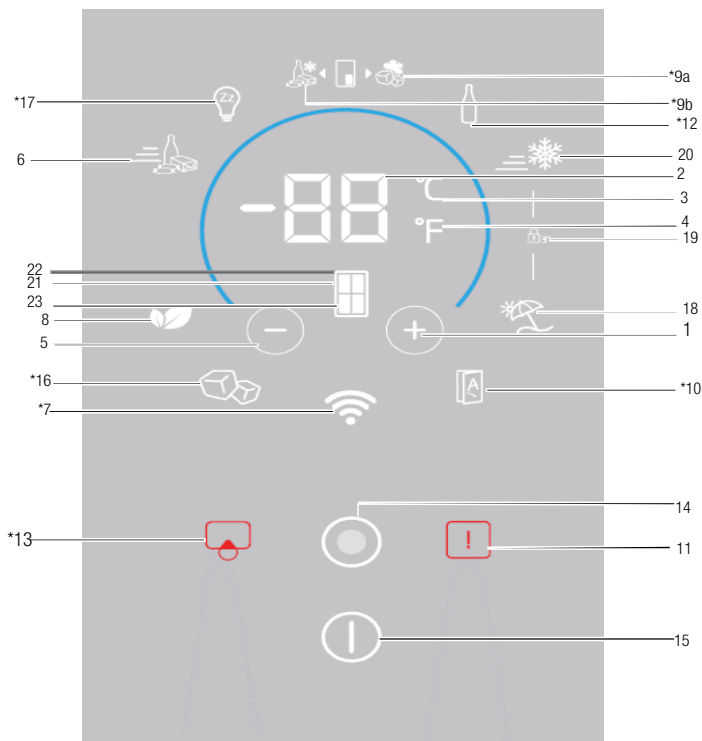

1. Knop voor temperatuurinstelling/verhoging
2. Temperatuurinstelling/temperatuurindicator
3. Temperatuureenheidselectie (°C), Celciusindicator
4. Temperatuureenheidselectie (°F), Fahrenheitindicator
5. Temperatuurinstelling/temperatuurverlaging
6. Indicator/knop snelkoelfunctie
7. \*Draadloos
8. Indicator/knop besparingsmodus
9. \*Indicator:knop Joker-diepvriezer
10. \* Automatische deur
11. Waarschuwing/storing hoge temperatuur
12. \* Flessenkoeler
13. Waarschuwing/knop filtervervanging
14. Menuknop
15. Aan/Uit-indicator/knop
16. \*Indicator/knop Icematic
17. \* Sabbat-modus
18. Indicator/knop vakantie
19. Aanduiding Toetsvergrendeling
20. Indicator/knop snelvriesfunctie
21. Compartimentsselectie
22. Indicator koelkastcompartiment
23. Indicator vriescompartiment

**Het kan zijn dat dit niet op alle modellen van toepassing is.**



**\*Optioneel:** De afbeeldingen in deze gebruiksaanwijzing zijn bedoeld als voorbeeld en hoeven niet exact met uw product overeen te komen. Wanneer betreffende onderdelen niet tot het product behoren dat u hebt gekocht, geldt de afbeelding voor andere modellen.

## Bediening van het product

### 1. Knop voor temperatuurinstelling/verhoging

Als u hierop drukt, wordt de temperatuur van het geselecteerde compartiment verhoogd.

### 2. Temperatuurinstelling/temperatuurindicator

Dit toont de temperatuur van het geselecteerde compartiment. Bovendien kunt u met uw vinger van boven naar beneden of van beneden naar boven bewegen om de temperatuur te verhogen of te verlagen.

### 3. Temperatuureenheidselectie (°C)

#### Celsius-indicator

Wanneer u op deze knop drukt, wordt de temperatuur ingesteld als Celsius.

Het is de Celsius-indicator. Als de Celsius-modus geactiveerd is, zullen de temperatuurwaarden in Celsius worden weergegeven en het desbetreffende icoontje zal volledig oplichten;

het Fahrenheit-icoontje licht 50% op.

### 4. Temperatuureenheidselectie (°F)

#### Fahrenheit-indicator

Wanneer u op deze knop drukt, wordt de temperatuur ingesteld als Fahrenheit.

Het is de Fahrenheit-indicator. Als de Fahrenheit-modus geactiveerd is, zullen de temperatuurwaarden in Fahrenheit worden weergegeven en het desbetreffende icoontje zal volledig oplichten;

het Celsius-icoontje licht 50% op.

### 5. Temperatuurinstelling/temperatuurverlaging

Als u hierop drukt, wordt de temperatuur van het geselecteerde compartiment verlaagd.

### 6. Indicator Quick Cool-functie

Als de snelkoelfunctie geactiveerd is, zal deze indicator volledig oplichten. Als de functie geannuleerd wordt, treden de standaard instellingen van het product weer in werking en zal de indicator 50% oplichten.

### Functieknop Snelkoelen

Deze knop wordt gebruikt voor het in- of uitschakelen van de snelkoelfunctie.



Gebruik de snelkoelfunctie als u het voedsel dat u in het koelkastgedeelte heeft gelegd snel wilt koelen. Indien u grotere hoeveelheden vers voedsel wilt koelen, moet u deze functie activeren vóór het voedsel in het product te plaatsen.



Als u de functie niet annuleert, schakelt Quick Fridge (snelkoelen) zichzelf automatisch uit na maximaal 1 uur of wanneer het koelvak de gewenste temperatuur bereikt.



Wanneer u de knop Quick Cool (snelkoelen) herhaaldelijk met korte onderbrekingen indrukt, wordt de zekering van de elektronische schakeling geactiveerd en start de compressor niet meteen op.



Deze functie wordt niet terug gezet wanneer de stroom er weer op komt na een stroomuitval.

## 7. Draadloos

Als deze knop wordt ingedrukt, zal het product de eerste keer aangemeld worden bij het thuisnetwerk. Als de functie geactiveerd is, zal de indicator 100% oplichten; als de functie geannuleerd is, licht de indicator op 50% oplichten.

## 8. Indicator/knop besparingsmodus

Druk op deze knop om de besparingsmodus in/uit te schakelen.

Als de besparingsmodus geactiveerd is, licht de indicator 100% op. Zolang deze functie actief is, zal de vriezer na minstens 6 uur in besparingsmodus gaan werken. Als de functie geannuleerd is, licht de indicator 50% op.

### 9a. \*Indicator/knop Joker-diepvriezer

Als deze knop is ingedrukt zal het Joker-compartiment als diepvriezer fungeren en zal de indicator 100% oplichten. De indicator voor de Joker-koelkast zal 50% oplichten.

### 9b. \*Indicator/knop Joker-koelkast

Als deze knop is ingedrukt zal het Joker-compartiment als koelkast fungeren en zal de indicator oplichten 100% oplichten. De indicator voor de Joker-diepvriezer zal 50% oplichten.

## 10.\* Automatische deur

Druk op deze knop om de modus automatische deur in/uit te schakelen. Als de functie geactiveerd is, zal de indicator oplichten 100% oplichten. Als de functie geannuleerd is, licht de indicator 50% op.

## Bediening van het product

Als de functie ingeschakeld is, raakt u het desbetreffende deel van de deurgreep aan om de deur automatisch te openen.

### 11. Waarschuwing/storing hoge temperatuur

Dit lampje licht op bij een stroomstoring, storing door hoge temperatuur en waarschuwingen voor fouten. Tijdens een langere stroomstoring zal de hoogste temperatuur die het vriescompartiment bereikt, op de digitale display knipperen. Druk na het controleren van het voedsel dat in het vriescompartiment zit op de waarschuwingknop voor hoge temperaturen om de waarschuwing te wissen.

### 12. \*Flessenkoeler

Druk deze knop in om de modus flessenkoelen in/uit te schakelen.

Zodra de functie geannuleerd is, licht de indicator 100% op. Als de functie geannuleerd is, licht de indicator op 50% op.

### 13. \*Waarschuwing/knop voor

#### filtervervangning

Dit icoontje licht op wanneer het filter opnieuw ingesteld moet worden.

Als de knop is ingedrukt, zal het filter opnieuw ingesteld zijn en gaat het reset-icoontje uit.

### 14. Menuknop

Gebruik deze knop om de weergave in de slaapmodus te zetten of deze te annuleren. Als u gedurende 30 seconden op geen enkele knop drukt of de deur opent, zal het apparaat automatisch overgaan op de slaapmodus.

### 15. Aan/Uit-indicator/knop

Houd de knop Aan/Uit 3 seconden ingedrukt om het product aan of uit te zetten.

Als het product uitgeschakeld is zal alleen de indicator aan/uit 100% oplichten; alle andere indicatoren gaan uit. Houd dezelfde knop 3 seconden ingedrukt om het product aan te zetten. De koelkast wordt dan ingeschakeld en de indicator aan/uit licht 50% op.

### 16. \*Indicator/knop Icematic

Druk op deze knop om de Icematic in/uit te schakelen. Als de indicator 100% brandt, betekent dit dat de Icematic werkt. Als de indicator 50% oplicht, betekent dit dat de Icematic uitgeschakeld is.



De watertoevoer van het waterreservoir stopt als deze functie niet wordt gekozen. Eerder gemaakt ijs kan echter uit de icematic genomen worden.

### 17. \*Sabbat-modus

Druk op deze knop om de sabbat-modus in/uit te schakelen. Als de functie geactiveerd is, zal de indicator 100% oplichten. Als de functie geannuleerd is, licht de indicator 50% op.

### 18. Indicator/knop vakantie

Druk op deze knop om de modus vakantie in te schakelen; de indicator voor de vakantiemodus zal 100% oplichten. Als deze functie actief is, verschijnt “-” op de temperatuurindicator en zal het koelgedeelte niet actief koelen. Het is niet wenselijk om voedsel in het koelcompartiment te laten zitten wanneer deze functie geactiveerd is. Andere compartimenten blijven koelen volgens hun ingestelde temperaturen.

### Druk nogmaals op de knop Vakantie-modus

om deze functie te annuleren. Als de functie geannuleerd is, licht de indicator 50% op.

### 19. Aanduiding Toetsvergrendeling

Druk de knoppen voor **snelkoelen en vakantie** 3 seconden tegelijkertijd in. Terwijl u op de knopt drukt, begint het apparaat af te tellen op de temperatuurweergave. Zodra toetsvergrendeling is ingesteld zal de toetsvergrendeling-indicator 100% oplichten en zal de modus toetsvergrendeling ingeschakeld worden. Knoppen zullen niet functioneren als de modus toetsvergrendeling ingeschakeld is. Druk de knoppen voor snelkoelen en vakantie nogmaals 3 seconden tegelijkertijd in. Terwijl u op de knopt drukt, begint het apparaat af te tellen op de temperatuurweergave. Zodra toetsvergrendeling is ingesteld zal de toetsvergrendeling-indicator 50% oplichten en zal de modus toetsvergrendeling uitgeschakeld worden. Gebruik deze functie als u niet wilt dat de temperatuurinstelling van uw koelkast verandert.

### 20. Indicator snelvriesfunctie

Als de snelkoelfunctie ingeschakeld is, zal de indicator 100% oplichten. Als de functie geannuleerd wordt, treden de standaard instellingen van het product weer in werking en zal de indicator 50% oplichten.



## Bediening van het product

### Functieknop Snelvriezen

Deze knop wordt gebruikt om de snelvriesfunctie in of uit te schakelen.

Druk deze knop in om de snelvriesfunctie in of uit te schakelen. Als u de functie activeert, wordt het vriesgedeelte gekoeld tot een temperatuur die lager ligt dan de ingestelde waarde.



Gebruik de snelvriesfunctie als u het voedsel dat u in het diepvriesgedeelte heeft gelegd snel wilt invriezen. Indien u grotere hoeveelheden vers voedsel wilt invriezen, moet u deze functie activeren vóór het voedsel in het product te plaatsen.



Als u de functie niet annuleert, schakelt Quick Freeze (snelvriezen) zichzelf automatisch uit na maximaal 24 uur of wanneer het koelvak de gewenste temperatuur bereikt.



Deze functie wordt niet terug gezet wanneer de stroom er weer op komt na een stroomuitval.

### 21. Compartimentsselectie

Druk op de knop compartimentsselectie om de temperatuur van de koelkast of diepvriezer te zien en te veranderen op de temperatuurindicator.

### 22. Indicator koelkastcompartiment

Wanneer deze indicator geactiveerd is, wordt de temperatuur van het koelkastcompartiment weergegeven op de temperatuurindicator.

### 23. Indicator vriescompartiment

Wanneer deze indicator geactiveerd is, wordt de temperatuur van het diepvriescompartiment weergegeven op de temperatuurindicator.

### 24.\*Indicator Joker-compartiment

Wanneer deze indicator geactiveerd is, wordt de temperatuur van het Joker-diepvriescompartiment weergegeven op de temperatuurindicator.

## Bediening van het product

### 5.2. Indicatorpaneel

De indicatorpanelen kunnen verschillen, afhankelijk van het model van uw product.  
Audio-visuele functies op het indicatorpaneel helpen u bij het gebruik van uw koelkast.

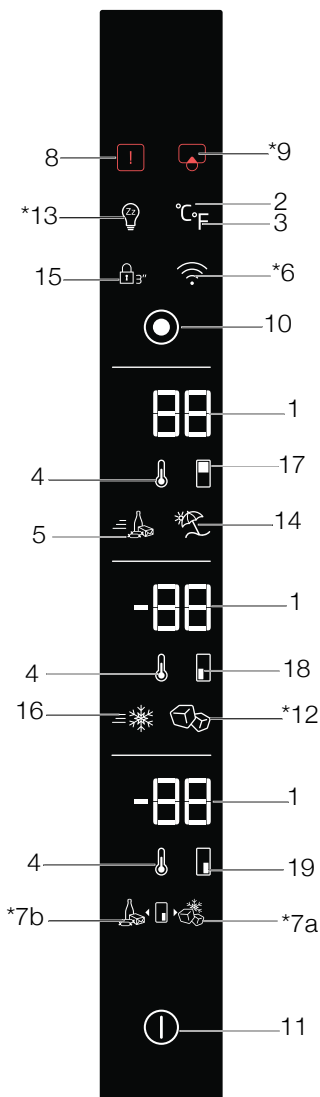

**Het kan zijn dat dit niet op alle modellen van toepassing is.**



**\*Optioneel:** De afbeeldingen in deze gebruiksaanwijzing zijn bedoeld als voorbeeld en hoeven niet exact met uw product overeen te komen. Wanneer betreffende onderdelen niet tot het product behoren dat u hebt gekocht, geldt de afbeelding voor andere modellen.

## Bediening van het product

1. Temperatuurinstelling/temperatuurindicator
2. Temperatuureenheidsselectie (°C), Celsiusindicator
3. Temperatuureenheidsselectie (°F), Fahrenheitindicator
4. Temperatuurinstelling/temperatuurverlaging
5. Indicator/knop snelkoelfunctie
6. \*Draadloos
7. \*Indicator:knop Joker-diepvriezer
8. Waarschuwing/storing hoge temperatuur
9. Waarschuwing/knop filtervervanging
10. Menuknop
11. Aan/Uit-indicator/knop
12. \*Indicator/knop Icematic
13. \*Sabbat-modus
14. Indicator/knop vakantie
15. Aanduiding Toetsvergrendeling
16. Indicator/knop snelvriesfunctie
17. Indicator koelkastcompartiment
18. Indicator vriescompartiment
19. Indicator Joker-compartiment

### 1. Temperatuurinstelling/temperatuurindicator

Dit toont de temperatuur van het geselecteerde compartiment. Bovendien kunt u met uw vinger van boven naar beneden of van beneden naar boven bewegen om de temperatuur te verhogen of te verlagen.

### 2. Temperatuureenheidsselectie (°C) Celsius-indicator

Wanneer u op deze knop drukt, wordt de temperatuur ingesteld als Celsius. Het is de Celsius-indicator. Als de Celsius-modus geactiveerd is, zullen de temperatuurwaarden in Celsius worden weergegeven en het desbetreffende icoontje zal volledig oplichten; het Fahrenheit-icoontje licht 50% op.

### 3. Temperatuureenheidsselectie (°F) Fahrenheit-indicator

Wanneer u op deze knop drukt, wordt de temperatuur ingesteld als Fahrenheit. Het is de Fahrenheit-indicator. Als de Fahrenheit-modus geactiveerd is, zullen de temperatuurwaarden in Fahrenheit worden weergegeven en het desbetreffende icoontje zal volledig oplichten; het Celsius-icoontje licht 50% op.

### 4. Temperatuurinstelling/temperatuurverlaging

Als u hierop drukt, wordt de temperatuur van het geselecteerde compartiment verlaagd.

### 5. Indicator Quick Cool-functie

Als de snelkoelfunctie geactiveerd is, zal deze indicator volledig oplichten. Als de functie geannuleerd wordt, treden de standaard instellingen van het product weer in werking en zal de indicator 50% oplichten.

### Functieknop Snelkoelen

Deze knop wordt gebruikt voor het in- of uitschakelen van de snelkoelfunctie.



Gebruik de snelkoelfunctie als u het voedsel dat u in het koelkastgedeelte heeft gelegd snel wilt koelen. Indien u grotere hoeveelheden vers voedsel wilt koelen, moet u deze functie activeren vóór het voedsel in het product te plaatsen.



Als u de functie niet annuleert, schakelt Quick Fridge (snelkoelen) zichzelf automatisch uit na maximaal 1 uur of wanneer het koelvak de gewenste temperatuur bereikt.



Wanneer u de knop Quick Cool (snelkoelen) herhaaldelijk met korte onderbrekingen indrukt, wordt de zekering van de elektronische schakeling geactiveerd en start de compressor niet meteen op.



Deze functie wordt niet terug gezet wanneer de stroom er weer op komt na een stroomuitval.

### 6. Draadloos

Als deze knop wordt ingedrukt, zal het product de eerste keer aangemeld worden bij het thuisnetwerk. Als deze functie geactiveerd is.

## Bediening van het product

zal de indicator 100% oplichten; en als de functie geannuleerd is, licht de indicator 50% op.

### \*Indicator/knop Joker-diepvriezer

Als deze knop is ingedrukt zal het Joker-compartiment als diepvriezer fungeren en zal de indicator 100% oplichten. De indicator voor de Joker-koelkast zal 50% oplichten.

### 7b. \*Indicator/knop Joker-koelkast

Als deze knop is ingedrukt zal het Joker-compartiment als koelkast fungeren en zal de indicator 100% oplichten. De indicator voor de Joker-diepvriezer zal 50% oplichten.

## 8. Waarschuwing/storing hoge temperatuur

Dit lampje licht op bij een stroomstoring, storing door hoge temperatuur en waarschuwingen voor fouten. Tijdens een langere stroomstoring zal de hoogste temperatuur die het vriescompartiment bereikt, op de digitale display knipperen. Druk na het controleren van het voedsel dat in het vriescompartiment zit op de waarschuwingknop voor hoge temperaturen om de waarschuwing te wissen.

## 9. \*Waarschuwing/knop voor filtervervangning

Dit icoontje licht op wanneer het filter opnieuw ingesteld moet worden.

Als de knop is ingedrukt, zal het filter opnieuw ingesteld zijn en gaat het reset-icoontje uit.

## 10. Menuknop

Gebruik deze knop om de weergave in de slaapmodus te zetten of deze te annuleren. Als u gedurende 30 seconden op geen enkele knop drukt of de deur opent, zal het apparaat automatisch overgaan op de slaapmodus.

## 11. Aan/Uit-indicator/knop

Houd de knop Aan/Uit 3 seconden ingedrukt om het product aan of uit te zetten.

Als het product uitgeschakeld is zal alleen de indicator aan/uit 100% oplichten; alle andere indicatoren gaan uit. Houd dezelfde knop 3 seconden ingedrukt om het product aan te zetten. De koelkast wordt dan ingeschakeld en de indicator aan/uit licht 50% op.

## 12. \*Indicator/knop Icematic

Druk op deze knop om de Icematic in/uit te schakelen. Als de indicator 100% brandt, betekent dit dat de Icematic werkt. Als de indicator 50% oplicht, betekent dit dat de Icematic uitgeschakeld is.



De watertoevoer van het waterreservoir stopt als deze functie niet wordt gekozen. Eerder gemaakt ijs kan echter uit de icematic genomen worden.

## 13. \*Sabbat-modus

Druk op deze knop om de sabbat-modus in/uit te schakelen. Als de functie geactiveerd is, zal de indicator 100% oplichten. Als de functie geannuleerd is, licht de indicator 50% op.

## 14. Indicator/knop vakantie

Druk op deze knop om de modus vakantie in te schakelen; de indicator voor de vakantiemodus zal 100% oplichten. Als deze functie actief is, verschijnt “- -” op de temperatuurindicator en zal het koelgedeelte niet actief koelen. Het is niet wenselijk om voedsel in het koelcompartiment te laten zitten wanneer deze functie geactiveerd is. Andere compartimenten blijven koelen volgens hun ingestelde temperaturen.

Druk nogmaals op de knop **Vakantie-modus** om deze functie te annuleren. Als de functie geannuleerd is, licht de indicator 50% op.

## 15. Aanduiding Toetsvergrendeling

Druk de knoppen voor **snelkoelen en vakantie** 3 seconden tegelijkertijd in. Terwijl u op de knop drukt, begint het apparaat af te tellen op de

## Bediening van het product

temperatuurweergave. Zodra toetsvergrendeling is ingesteld zal de toetsvergrendeling-indicator 100% oplichten en zal de modus toetsvergrendeling ingeschakeld worden. Knoppen zullen niet functioneren als de modus toetsvergrendeling ingeschakeld is. Druk de knoppen voor snelkoelen en vakantie nogmaals 3 seconden tegelijkertijd in. Terwijl u op de knop drukt, begint het apparaat af te tellen op de temperatuurweergave. Zodra toetsvergrendeling is ingesteld zal de toetsvergrendeling-indicator 50% oplichten en zal de modus toetsvergrendeling uitgeschakeld worden. Gebruik deze functie als u niet wilt dat de temperatuurinstelling van uw koelkast verandert.

### 16. Indicator snelvriesfunctie

Als de snelkoelfunctie ingeschakeld is, zal de indicator 100% oplichten. Als de functie geannuleerd wordt, treden de standaard instellingen van het product weer in werking en zal de indicator 50% oplichten.

### Funcatieknop Snelvriezen

Deze knop wordt gebruikt om de snelvriesfunctie in of uit te schakelen.

Druk deze knop in om de snelvriesfunctie in of uit te schakelen. Als u de functie activeert, wordt het vriesgedeelte gekoeld tot een temperatuur die lager ligt dan de ingestelde waarde.



Gebruik de snelvriesfunctie als u het voedsel dat u in het diepvriesgedeelte heeft gelegd snel wilt invriezen. Indien u grotere hoeveelheden vers voedsel wilt invriezen, moet u deze functie activeren vóór het voedsel in het product te plaatsen.



Als u de functie niet annuleert, schakelt Quick Freeze (snelvriezen) zichzelf automatisch uit na maximaal 24 uur of wanneer het koelvak de gewenste temperatuur bereikt.



Deze functie wordt niet terug gezet wanneer de stroom er weer op komt na een stroomuitval.

### 17. Indicator koelkastcompartiment

Wanneer deze indicator geactiveerd is, wordt de temperatuur van het koelkastcompartiment weergegeven op de temperatuurindicator.

### 18. Indicator vriescompartiment

Wanneer deze indicator geactiveerd is, wordt de temperatuur van het diepvriescompartiment weergegeven op de temperatuurindicator.

### 19.\*Indicator Joker-compartiment

Wanneer deze indicator geactiveerd is, wordt de temperatuur van het Joker-diepvriescompartiment weergegeven op de temperatuurindicator.

## Bediening van het product

### 5.3. IJsmachine

#### (Deze functie is optioneel)

Met de ijsmachine kunt u gemakkelijk ijs maken met dit product.

Gebruik van de ijsmachine

1. Verwijder het waterreservoir uit het koelkastcompartiment.
2. Vul het waterreservoir met water.
3. Zet het waterreservoir terug. De eerste ijsblokjes zullen in ongeveer vier uur klaar zijn in de lade van de ijsmachine in het vriescompartiment.



Als het waterreservoir volledig gevuld is, is dat voldoende voor ongeveer 60-70 ijsblokjes.



Het water in het reservoir moet elke 2-3 weken ververs worden.

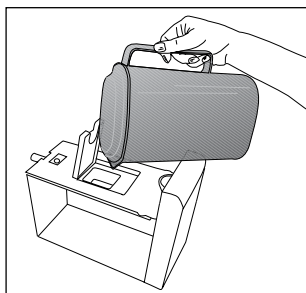
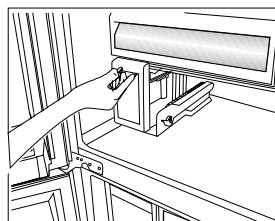
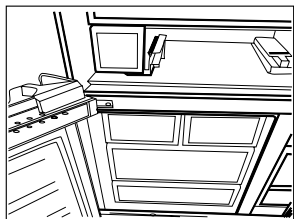

### 5.4. Icematic

#### (Deze functie is optioneel)

Met de ijsmachine kunt u gemakkelijk ijs maken met dit product.

#### Gebruik van de Icematic

1. Verwijder de Icematic door hem voorzichtig uit de vriezer te trekken.
2. Vul de Icematic met water.
3. Plaats Icematic terug waar deze hoort. Na ongeveer twee uur is het ijs klaar.
4. Draai de knoppen op de ijsreservoirs 90° met de klok mee om het ijs eruit te halen. De ijsblokjes in de reservoirs zullen naar beneden vallen in het ijsbakje eronder.
5. U kunt de ijsblokjes nu uit het ijsbakje pakken en serveren.



Haal de Icematic niet van zijn plaats om ijs te pakken.



Indien gewenst kunt u de ijsblokjes in het ijsbakje bewaren. Dit ijsbakje is alleen bedoeld om de ijsblokjes te verzamelen. Doe hier geen water in. Anders breekt het.

### 5.5. IJscontainer

#### (Deze functie is optioneel)

Met de ijsmachine kunt u gemakkelijk ijs maken met dit product.

#### Gebruik van de ijsdispenser

1. Haal de ijsdispenser uit het diepvriesgedeelte.
2. Vul de ijsdispenser met water.
3. Plaats de ijsdispenser in het diepvriesgedeelte. Na ongeveer twee uur is het ijs klaar.
4. Haal de ijsdispenser uit het diepvriesgedeelte en buig hem over de plaat. De ijsblokken vallen gemakkelijk op de plaat.

## Bediening van het product

### 5.6. Blauw licht/HarvestFresh

**\*Is mogelijk niet beschikbaar op alle modellen**

#### **Voor het blauwe licht,**

Bij fruit en groenten die zijn opgeslagen in de crisper-laden en die worden verlicht met een blauw licht blijft de fotosynthese doorlopen omwille van het golfengte-effect van het blauwe licht en zo behouden zij hun vitamine-inhoud.

#### **Voor HarvestFresh,**

Groenten en fruit die zijn opgeslagen in de crisper-laden en die worden verlicht met de HarvestFresh technologie behouden hun vitamines gedurende een langere periode dankzij de blauwe, groene, rode lichten en donkere cycli die een dagcyclus simuleren.

Als u de deur van de koelkast opent tijdens de donkere periode van de HarvestFresh technologie zal de koelkast dit automatisch detecteren en de blauw-groene of rode licht inschakelen om de crisper-lade naar wens te verlichten. Nadat u de deur van de koelkast hebt gesloten, loopt de donkere periode door en dit staat voor de nacht tijdens een dagcyclus

### 5.7. Verfrismodule

#### **(FreshGuard)**

#### **(Deze functie is optioneel)**

De verfrismodule verwijdert in korte tijd nare luchtjes in uw koelkast, voordat ze in de oppervlakken door kunnen dringen. Met behulp van deze module die zich in het het plafond van het compartiment voor verse etenswaren bevindt, wordt de lucht actief over het geurfilter geblazen terwijl tegelijkertijd de moleculen die een nare geur veroorzaken worden afgebroken; de gereinigde lucht wordt vervolgens weer teruggeluid naar het compartiment voor verse etenswaren. Op deze manier worden ongewenste luchtjes die kunnen ontstaan als er etenswaren in de koelkast worden bewaard geëlimineerd voordat ze in de oppervlakken door kunnen dringen.

Dit systeem wordt geactiveerd via de ventilator, led en het geurfilter in de module. De verfrismodule wordt van tijd tot tijd automatisch geactiveerd. Het geluid dat van de ventilator als de module werkt is normaal. Als de deur van het compartiment voor vers voedsel geopend wordt terwijl de module ingeschakeld is, zal de ventilator tijdelijk stoppen

en weer gaan werken zodra de deur weer gesloten is. In het geval van een stroomstoring zal de verfrismodule weer gaan werken zodra de stroom weer aangesloten is.

**Info:** Om nare luchtjes te voorkomen die zich voor kunnen doen als luchtjes van verschillende etenswaren zich vermengen, raden we u aan om geurige levensmiddelen zoals kaas, olijven en delicatessen in hun hermetisch gesloten verpakkingen te bewaren. Met het oog op het beschermen van andere etenswaren in uw koelkast en om nare luchtjes te voorkomen, raden we u aan bedorven levensmiddelen zo snel mogelijk uit de koelkast te verwijderen zodra u ze ontdekt.



### 5.8. Ionisator

#### **(Deze functie is optioneel)**

Het ionisatiesysteem in de luchtkanalen van het koelkastcompartiment dient voor het ioniseren van de lucht. De emissies van negatieve ionen elimineren bacteriën en andere moleculen die luchtjes kunnen veroorzaken.

## Bediening van het product

### 5.9. Koelcompartiment

#### (Deze functie is optioneel)

Gebruik dit compartiment voor het bewaren van delicatessen die bij een lagere temperatuur bewaard moeten worden of voor vleesproducten die u spoedig zult consumeren. Bewaar uw fruit en groenten niet in dit vak.

U kunt het binnenvolume van uw koelkast verhogen door een van de koelervakken te verwijderen.

Om een compartiment te verwijderen, trekt u deze naar u toe totdat het stopt, en vervolgens tilt u het op en trekt u het naar uzelf toe.

### 5.10. Groentevak

De groentelade van de koelkast is speciaal ontworpen om de groenten vers te houden zonder verlies van hun vochtigheid. Hiervoor wordt koele luchtcirculatie versterkt rond de groentelade in het algemeen.

Bewaar uw fruit en groenten in dit compartiment. Als u groenbladerige groenten langere tijd wil bewaren, plaats ze dan niet in de buurt van fruit.

### 5.11. Beweegbaar middengedeelte

Het beweegbaar middengedeelte zorgt ervoor dat de koude lucht in uw koelkast blijft.

1- Sluiten vindt plaats wanneer de pakkingen op de deur op het oppervlak van het beweegbaar middengedeelte duwen als de deuren van het koelgedeelte zijn gesloten.

2- Een andere reden dat uw koelkast met een beweegbaar middengedeelte is uitgerust, is dat deze het nettovolume van het koelgedeelte verhoogt. Standaard middengedeeltes nemen wat onbruikbare volume in de koelkast in.

3- Het beweegbaar middengedeelte is gesloten als de linker deur van het koelkastcompartiment geopend is.

4- Dit mag niet handmatig geopend worden. Deze beweegt op de richel van het kunststofdeel binnenin wanneer de deur gesloten wordt.

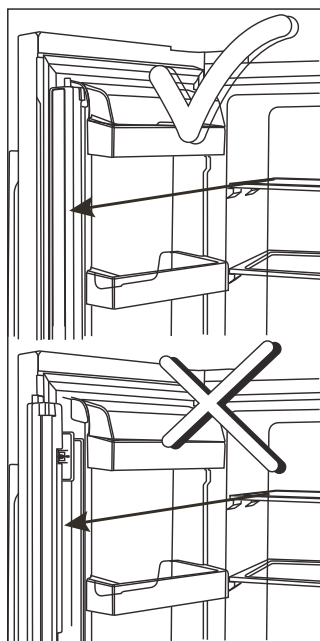

### 5.12. Gebruik van de waterdispenser

#### (Deze functie is optioneel)



Het is normaal wanneer de eerste glazen water uit de dispenser warm zijn.



Als de waterdispenser langdurig niet wordt gebruikt, de eerste glazen water weggooien om daarna vers water te krijgen.

1. Druk met uw glas tegen de hefboom van de waterdispenser. Indien u een zacht plastic bekertje gebruikt, kunt u de hendel beter met uw hand indrukken.



## Bediening van het product

- Laat de hendel los nadat u de beker naar wens heeft gevuld.

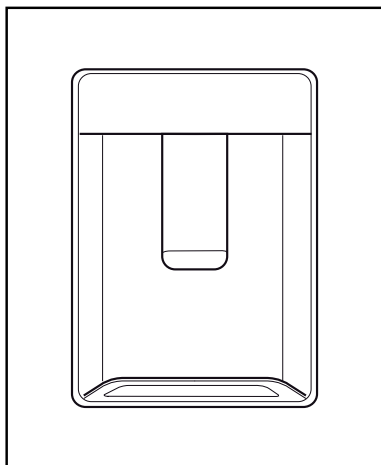

- i** De hoeveelheid water die uit de waterdispenser stroomt is afhankelijk van hoe ver u de hendel indrukt. Naarmate het waterniveau in uw kopje of glas stijgt, dient u geleidelijk de hoeveelheid druk op de hefboom te verminderen om overstromen te vermijden. Wanneer u de hefboom slechts lichtjes indrukt druppelt het water, dit is normaal en is geen storing.

### 5.13. Het reservoir van de waterdispenser vullen

Het waterreservoir bevindt zich aan de binnenkant van het deurrooster.

- Open de deksel van de waterreservoir.
- Vul het reservoir met vers drinkwater.
- Sluit het deksel.

- i** Giet geen andere vloeistof (zoals vruchtensappen, koolzuurhoudende dranken of alcoholische dranken) dan water in het waterreservoir. Deze zijn niet geschikt voor gebruik in de waterdispenser. De waterdispenser zal onherstelbaar beschadigd raken wanneer deze vloeistoffen worden gebruikt. Als u dit doet vervalt de garantie. Sommige chemische producten en additieven die in deze dranken/vloeistoffen aanwezig zijn kunnen het waterreservoir beschadigen.

- i** Gebruik alleen schoon drinkwater.

- i** De capaciteit van het waterreservoir is 3 liter. Het reservoir niet te vol vullen.

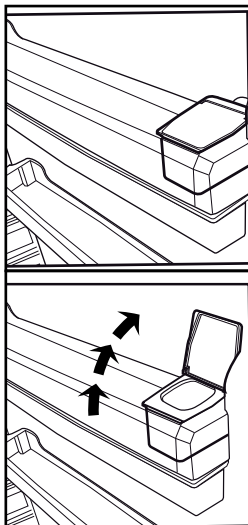

## Bediening van het product

### 5.14. Reinigen van het waterreservoir

1. Verwijder het waterreservoir in het deurrooster.
2. Verwijder het deurrooster door dit aan beide kanten vast te houden.
3. Pak het waterreservoir aan beide kanten vast en verwijder het in een hoek van 45 °C.
4. Open de deksel van het waterreservoir en reinig het waterreservoir.



Componenten van de watertank en de waterdispenser mogen niet in de vaatwasser worden schoongemaakt.

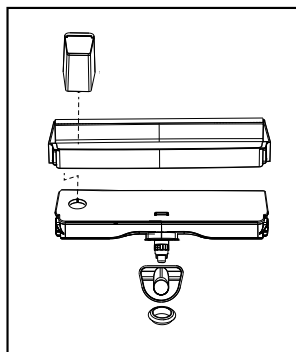
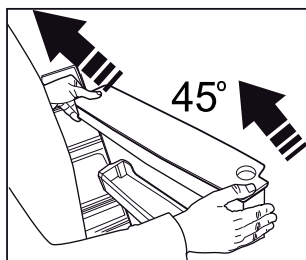
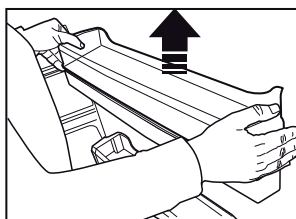
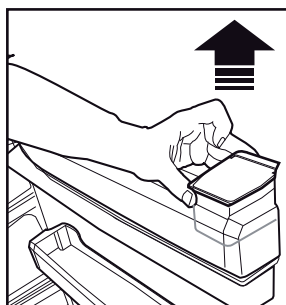
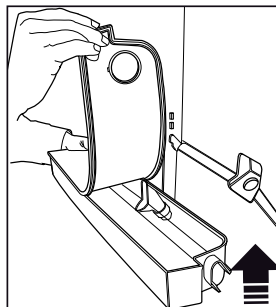

### 5.15. Druplade

In deze druplade wordt water dat tijdens het gebruik van de waterdispenser druppelt opgevangen. Verwijder het plastic filter zoals weergegeven in de afbeelding.

Verwijder het water dat zich heeft opgehoopt met een schone en droge doek.

## Bediening van het product

### 5.16. Everfresh (vochtigheidsregulerende groentelade)

#### (Deze functie is optioneel)

Met de vochtigheidsregulerende groentelade kunt u fruit en groenten voor langere tijd in bij een ideaal vochtigheidsniveau bewaren. U kunt de vochtigheid in de koelkast regelen met het systeem voor het instellen van de vochtigheid dat 3 opties biedt en zich aan de voorkant van de groentelade bevindt. We raden u aan om de groenten-optie te kiezen als u alleen groenten bewaard, de fruit-optie als u alleen fruit bewaard, en de mix-optie als u tegelijkertijd zowel fruit als groenten bewaard.

Om zo veel mogelijk profijt te hebben van het vochtigheidsregulerende systeem en de houdbaarheid van uw etenswaren te verlengen, raden we u aan uw fruit en groenten niet in plastic verpakkingen te bewaren. Als de groenten in hun zakken blijven, zullen ze snel bederven. Vooral voor komkommer en broccoli raden we aan deze niet in plastic verpakkingen te bewaren. In het geval het contact met andere groenten voor hygiënische redenen vermeden moet worden, gebruik dan geperforeerd papier of vergelijkbaar verpakkingsmateriaal in plaats van een zak.

Tijdens het plaatsen van groenten dient het gewicht van de groenten in de gaten te worden gehouden. Zware en harde groenten dienen op de bodem van de groentelade gelegd te worden en de lichte en zachte groente daarboven op.

Leg geen peer, abrikoos, perzik, enz. en in het bijzonder appel, die een hoge mate van ethyleengas ontwikkelt, in dezelfde groentelade met andere groenten en fruit. Het ethyleengas dat door dit fruit wordt afgegeven, kan het andere fruit sneller laten rijpen en in kortere tijd laten bederven.



## Bediening van het product

### 5.17. Verse etenswaren invriezen

- Om de kwaliteit van het voedsel zo goed mogelijk te bewaren, moet het zo snel mogelijk ingevroren worden wanneer het in het vriescompartiment wordt geplaatst. Gebruik hiervoor de snelvriesfunctie.
- U kunt etenswaren langer in het diepvriescompartiment bewaren als u ze vers invriest.
- Verpak het voedsel dat bevroren moet worden en sluit de verpakking zodat er geen lucht inkomt.
- Zorg ervoor dat u uw voedsel verpakt voordat u dit in de vriezer zet. Hiervoor gebruikt u containers, folie en vochtbestendig papier, plastic zakken en ander verpakkingsmateriaal in plaats van traditioneel verpakkingspapier.
- Voorzie elk voedselpakketje van een etiket met datum voordat u dit invriest. Op deze manier

weet u hoe oud elk voedselpakketje is, elke keer wanneer u de vriezer opent. Bewaar voedsel dat u eerder ingevroren heeft aan de voorkant van het compartiment, zodat dit het eerst gebruikt wordt.

- Bevroren levensmiddelen moeten meteen na ontdooiing worden gebruikt en mogen nooit opnieuw worden ingevroren.
- Vries nooit te grote hoeveelheden levensmiddelen in één keer in.

Instelling diepvriesgedeelte	Instelling koelgedeelte	Opmerkingen
-18°C	4°C	Dit is de normale aanbevolen instelling.
-20, -22 of -24°C	4°C	Deze instellingen worden aanbevolen wanneer de omgevingstemperatuur boven de 30°C komt.
Snelvriezen	4°C	Te gebruiken wanneer u de levensmiddelen in korte tijd wilt invriezen. Uw product keert terug naar de vorige modus wanneer het proces is afgerond.
-18°C of kouder	2	Wanneer u denkt dat uw koelgedeelte niet koud genoeg is als gevolg van de warme omgevingstemperatuur of het frequent openen en sluiten van de deur.

## Bediening van het product

### 5.18. Aanbevelingen voor het bewaren van diepvriesvoedsel

Het compartiment wordt ingesteld op een temperatuur van tenminste  $-18^{\circ}\text{C}$ .

1. Plaats de diepvriesproducten zo snel mogelijk na aankoop in de vriezer, voordat ze kunnen ontdooien.
2. Zorg ervoor dat de data "Te gebruiken voor" of "Tenminste houdbaar tot" op de verpakking niet overschreden zijn voordat u producten invriest.
3. Zorg dat de verpakking van het voedsel niet beschadigd is.

### 5.19. Diepvriesinformatie

Overeenkomstig de norm IEC 62552 bevriest dit product binnen 24 uur minstens 4,5 kg levensmiddelen bij een omgevingstemperatuur van  $25^{\circ}\text{C}$  tot  $-18^{\circ}\text{C}$  of lager voor elke 100 liter vriezerinhoud.

Het is mogelijk om de levensmiddelen gedurende lange tijd op een temperatuur van  $-18^{\circ}\text{C}$  of lager te bewaren.

U kunt de versheid van levensmiddelen gedurende vele maanden bewaren (bij een temperatuur van  $-18^{\circ}\text{C}$  of lager in de diepvriezer).

In te vriezen levensmiddelen mogen niet in aanraking komen met eerder ingevroren stukken om gedeeltelijke ontdooiing daarvan te voorkomen.

Kook de groenten en giet het water af om de groenten langer bevroren te kunnen bewaren. Nadat u het water heeft afgegoten, doet u de groenten in een luchtdichte verpakking en plaats u ze in de vriezer. Producten zoals bananen, tomaten, sla, selderij, gekookte eieren en aardappelen zijn niet geschikt voor invriezen. Als deze etenswaren bevroren worden zal dit hun voedingswaarde en smaak negatief beïnvloeden. Ze bederven echter niet zodat ze de gezondheid van mensen in gevaar zouden brengen.

### 5.20. Het plaatsen van de levensmiddelen

Schappen van het diepvriesvak	Verschillende ingevroren levensmiddelen zoals vlees, vis, ijs, groenten enz.
Schappen van het koelgedeelte	Levensmiddelen in pannen, bedekte borden, gesloten bakjes

Deurschappen van het koelgedeelte	Kleine en verpakte levensmiddelen of dranken
Groentevak	Groente en fruit
Vershoudgedeelte	Delicatessen (ontbijtproducten, vleesproducten die snel geconsumeerd zullen worden)

### 5.21. Waarschuwing deur open

#### (Deze functie is optioneel)

Er gaat een alarmsignaal af wanneer de deur van uw product langer dan 1 minuut open blijft staan. Deze waarschuwing wordt gedempt wanneer de deur wordt gesloten of een van de displayknoppen wordt ingedrukt.

### 5.22. Verlichtingslamp

Ledlampjes worden gebruikt als waarschuwinglampjes. Neem in geval van problemen met dit type licht contact op met een erkende service.

De lampjes die in dit product worden gebruikt zijn niet bedoeld als huisverlichting en zijn niet geschikt voor dat doel. Het doel van deze lampjes in uw koelkast en/of vriezer is om u in staat te stellen uw etenswaren op een prettige en veilige manier in de koelkast weg te bergen.

Door het product regelmatig schoon te maken wordt de levensduur van het product verlengd en zullen vaak voorkomende problemen afnemen.



**WAARSCHUWING:** Schakel het product uit voordat u het schoonmaakt.



**WAARSCHUWING:** Het is aanbevolen om de condensator elke zes maanden te reinigen en daarbij handschoenen te gebruiken. Gebruik geen stofzuiger.

- Gebruik nooit benzine, benzene of gelijksoortige substanties voor het reinigingswerk.
- Gebruik nooit scherpe voorwerpen, zeep, huishoudproducten, afwasmiddel of boenwas om het product te reinigen.
- Los één theelepeltje carbonaat in een halve liter water op. Doorweek een doek met de oplossing en wring deze grondig uit. Veeg grondig de binnenkant van de koelkast met deze doek en droog af.
- Zorg ervoor dat er geen water in de lampbehuizing en andere elektrische onderdelen binnensijpelt.
- Als uw koelkast voor een lange periode niet zal worden gebruikt, trek dan de stroomkabel uit het stopcontact, verwijder alle etenswaren, maak de koelkast schoon en laat de deur op een kier staan.
- Controleer regelmatig dat de deurpakkingen schoon zijn. Indien dat niet het geval is, maak ze schoon.
- Om deur- en koelkastschappen te verwijderen, verwijdert u eerst alle inhoud.
- Verwijder de deurschappen door ze omhoog te tillen. Schuif na het schoonmaken de schappen in neerwaartse richting weer op hun plaats.
- Gebruik nooit reinigingsmiddelen of water dat chloor bevat om de buitenkant en de verchroomde onderdelen van het product te reinigen. Chloor veroorzaakt slijtage op dergelijke metalen oppervlakken.
- In producten die geen No Frost hebben ontstaan er op de achterwand van het koelvak waterdruppels en een vingerdikke ijslaag. Maak het niet schoon; doe er nooit olie op soortgelijke middelen op.
- Gebruik uitsluitend licht vochtige microvezeldoeken om de buitenkant van het product schoon te maken. Sponzen en andere soorten schoonmaakdoeken kunnen het oppervlak krassen.

### 6.1. Vermijden van nare geuren

Materialen die geuren kunnen veroorzaken, worden niet gebruikt bij de productie van onze koelkasten. Echter, als voedsel niet correct wordt bewaard of de binnenkant van het product niet naar behoren wordt schoongemaakt, kan dit geurtjes veroorzaken. Neem het volgende in overweging om dit probleem te voorkomen:

- De koelkast schoon houden is belangrijk. Voedselresten, vlekken, enz. kunnen geuren veroorzaken. Maak uw koelkast daarom elke 15 dagen schoon met een oplossing van carbonaat en water. Gebruik nooit reinigingsmiddelen of zeep.
- Bewaar uw levensmiddelen in gesloten bakjes. Micro-organismen uit containers zonder deksel kunnen onaangename geuren veroorzaken.
- Bewaar nooit bedorven voedsel of voedsel waarvan de gebruiksdatum is overschreden in uw koelkast.

### 6.2. Bescherming van de plastic oppervlakken

Plaats geen vloeibare olie of in olie bereide maaltijden in uw koelkast in onafgesloten bakjes. Deze kunnen de kunststof oppervlakken van uw koelkast beschadigen. Mocht u olie morsen op de plastic oppervlakken, reinig dit deel van het oppervlak dan meteen met warm water en spoel het af.

### 6.3. De binnenkant van het product reinigen

Om de oppervlakken aan de binnenkant en alle verwijderbare onderdelen te reinigen, wast u deze met een mild sopje van zeep, water en carbonaat. Spoel het af en laat het goed drogen. Voorkom dat water in contact komt met verlichting en het bedieningspaneel.

**LET OP:**

Gebruik geen azijn, alcohol of andere schoonmaakmiddelen die alcohol bevatten op de oppervlakken aan de binnenkant

Indien uw koelkast is uitgerust met een multizonegedeelte; voordat het multizonegedeelte wordt overgeschakeld van vers voedsel naar diepvriezer, dient de binnenkant te worden schoongemaakt om ijsvorming te voorkomen.

#### 6.4. Roestvrij stalen buitenoppervlakken

Gebruik een niet-schurend schoonmaakmiddel voor roestvrij staal en breng dit met een pluivrije zachte doek aan. Om te polijsten veegt u zachtjes over het oppervlak met een vochtig microvezeldoekje en gebruikt u een droge leren zeem. Volg altijd de „nerf“ van het roestvrij staal.

#### 6.5. Reiniging van producten met glazen deuren

Verwijder de beschermfolie van het glas.

Op het oppervlak van het glas bevindt zich een coating. De coating minimaliseert vlekvorming en zorgt ervoor dat vlekken en vuil gemakkelijk schoongemaakt kunnen worden. Glas dat niet door een coating beschermd wordt, kan blootgesteld worden aan een permanent hechting van organische en niet-organische vervuillende deeltjes, in de lucht of in het water, zoals kalk, minerale zouten, niet-verbrande koolwaterstoffen, metaaloxiden en siliconen, die binnen korte tijd vlekken en materiële schade kunnen veroorzaken. Ondanks regelmatige reiniging wordt het glas heel moeilijk schoon te maken, hoewel dit niet onmogelijk is. Dit leidt ertoe dat het glas minder helder wordt en er minder goed uitziet; Harde en schurende schoonmaakmiddelen en -methoden bevorderen deze defecten nog meer en versnellen het verslechteringsproces.

\*Voor alle routinematige schoonmaakprocedures moeten niet-alkalische, niet-schurende schoonmaakmiddelen op waterbasis worden gebruikt.

Voor een lange levensduur van de coating mogen er geen alkalische off schurende substanties worden gebruikt voor het schoonmaken.

Dit glas is getemperd om het beter bestendig te maken tegen impact en breken.

Als extra beveiliging is de achterkant van het glas van veiligheidsfolie voorzien om ervoor te zorgen dat in geval van breken geen schade aan de omgeving wordt berokkend.

Controleer de volgende punten voordat u de onderhoudsdienst belt. Dit zal u tijd en geld besparen. Deze lijst omvat regelmatige klachten die niet voortkomen uit defect vakmanschap of materiaalgebruik. Het is mogelijk dat bepaalde functies die hier beschreven zijn niet tot uw product behoren.

#### Als de koelkast niet werkt.

- Het kan zijn dat het product niet goed is aangesloten. >>>Zorg dat de stekker goed in het stopcontact zit.
- De zekering van het stopcontact waarop de koelkast is aangesloten of de hoofdzekering is gesprongen. >>>Controleer de zekering.

#### Condensvorming langs de wand van het koelgedeelte (MULTI ZONE, COOL CONTROL en FLEXI ZONE).

- De deur van de koelkast werd misschien regelmatig geopend. >>>Open en sluit de deur van de koelkast niet te vaak.
- De omgeving is misschien te vochtig. >>>Plaats de koelkast niet in een ruimte met een hoog vochtigheidsgehalte.
- Misschien is er onafgedekte vloeistof in de koelkast gezet. >>>Bewaar vloeistof bevattende etenswaren niet in onafgesloten containers in de koelkast.
- De deur van de koelkast staat misschien op een kier. >>>Houd de deuren van uw koelkast niet lang open.
- De thermostaat staat misschien veel te laag. >>>Zet de thermostaat op een gepast niveau.

#### De compressor draait niet.

- Thermische bescherming van de compressor kan springen gedurende plotselinge stroomuitval of afsluiting van de stroomtoevoer wanneer de druk van het koelmiddel in het koelsysteem van de koelkast niet in balans is. De koelkast gaat na ongeveer 6 minuten draaien. Neem contact op met de bevoegde servicedienst wanneer uw koelkast na deze periode niet start.
- De vriezer is bezig met een ontdooicyclus. >>>Dit is normaal voor een volledig automatisch ontdooiende koelkast. De ontdooicyclus vindt periodiek plaats.
- De stekker van de koelkast zit misschien niet in het stopcontact. >>>Zorg ervoor dat de stekker goed in het stopcontact zit.
- De temperatuurinstellingen zijn misschien niet correct. >>>Kies een geschikte temperatuurwaarde.
- Er is een stroomstoring. >>>Zodra de storing is verholpen begint de koelkast weer normaal te werken.

#### Het werkingsgeluid neemt toe wanneer de koelkast werkt.

- De werking van de koelkast kan veranderen als gevolg van wijzigingen in de omgevingstemperatuur. Dit is normaal en geen defect.

#### De koelkast werkt frequent of gedurende lange tijd.



## Fouten opsporen

- Uw nieuwe product kan groter zijn dan het vorige. Grote koelkasten werken langer.
- •De omgevingstemperatuur kan hoog zijn. >>>Het is normaal dat het product langer draait wanneer de omgevingstemperatuur hoog is.
- De stekker van de koelkast kan onlangs ingestoken zijn of de koelkast kan zijn volgeladen met etenswaren. >>>Wanneer de stekker van de koelkast net is ingestoken of de koelkast kortgeleden werd gevuld, duurt het langer om de ingestelde temperatuur te bereiken. Dit is normaal.
- Grote hoeveelheden warme levensmiddelen kunnen recentelijk in de koelkast zijn geplaatst. >>>Plaats geen warme etenswaren in de koelkast.
- Deuren werden misschien regelmatig geopend of hebben enige tijd op een kier gestaan. >>>De warme lucht die in de koelkast is binnengekomen doet de koelkast langer werken. Open de deuren niet te dikwijls.
- De deur van het vries- of koelvak is mogelijk op een kier blijven staan. >>>Controleer of de deuren goed gesloten zijn.
- De koelkast is misschien zeer koud ingesteld. >>>Stel de koelkasttemperatuur hoger en wacht tot de temperatuur wordt bereikt.
- De deurafdichting van het koelkast- of diepvriescompartiment kan vuil, versleten, gebroken of niet goed geplaatst zijn. >>>Reinig of vervang de afdichting. Een beschadigde/gebroke n afdichting maakt dat de koelkast langer moet werken om de huidige temperatuur te handhaven.
- De temperatuur van het koelkastcompartiment is misschien zeer hoog ingesteld. >>>De temperatuur van het koelvak heeft invloed op de temperatuur van de diepvriezer. Verander de temperatuur van de koelkast of diepvriezer totdat de temperatuur van de koelkast of diepvriezer het gewenste niveau bereikt.
- De deuren zijn misschien regelmatig geopend of hebben enige tijd op een kier gestaan. >>>Open de deuren niet te dikwijls.
- De deur is mogelijk op een kier blijven staan. >>>Doe de deur volledig dicht.
- De koelkast is misschien net ingeschakeld of werd recent gevuld met voedsel. >>>Dit is normaal. Wanneer het product net is ingeschakeld of kortgeleden werd gevuld, duurt het langer om de ingestelde temperatuur te bereiken.
- Grote hoeveelheden warme levensmiddelen kunnen recentelijk in de koelkast zijn geplaatst. >>>Plaats geen warme etenswaren in de koelkast.

### Koelkasttemperatuur is adequaat, maar de diepvriestemperatuur is erg laag.

- De temperatuur van het diepvriescompartiment is misschien zeer koud ingesteld. >>>Stel de diepvriestemperatuur hoger in en controleer.

### Diepvriestemperatuur is adequaat, maar de koelkasttemperatuur is erg laag.

- De temperatuur van de koelkast is zeer koud ingesteld. >>>Stel de koelkasttemperatuur hoger in en controleer.

### Etenswaren die in laden van het koelgedeelte worden bewaard, bevroren.

- De temperatuur van het koelkastcompartiment is misschien zeer hoog ingesteld. >>>Stel de koelkasttemperatuur lager in en controleer.

### Temperatuur in de koelkast of diepvriezer is zeer hoog.

### Vibratie of geluid.

- De vloer is misschien niet gelijk of stabiel. >>>Indien de koelkast schommelt bij enige beweging, moet u de stelvoetjes aanpassen. Zorg dat de vloer vlak is en de koelkast kan dragen.
- Spullen die boven op de koelkast liggen kunnen geluid veroorzaken. >>>Verwijder deze voorwerpen van de bovenzijde van de koelkast.

### Een geluid van morsende of sprayende vloeistof komt uit de koelkast.

- Vloeistof- en gasstromen vinden plaats conform de werkingsprincipes van uw koelkast. >>> Dit is normaal en geen defect.

### Er komt een fluitend geluid van de koelkast.

- Er zijn ventilatoren die niet worden gebruikt om de koelkast af te koelen. Dit is normaal en geen defect.

### Er verzamelt zich vocht op binnenwanden van de koelkast.

- Met warm en vochtig weer neemt ijs- en condensvorming toe. Dit is normaal en geen defect.
- De deuren zijn misschien regelmatig geopend of hebben enige tijd op een kier gestaan. >>>Open de deuren niet te dikwijls. Sluit de deuren, als deze open zijn.
- De deur is mogelijk op een kier blijven staan. >>>Doe de deur volledig dicht.

## Fouten opsporen

### Er is vocht aan de buitenkant van de koelkast of tussen de deuren.

- Lucht kan vochtig zijn. Dit is heel normaal bij vochtig weer. >>>Als het vochtigheidsniveau afneemt zal de condensatie verdwijnen.
- Als u uw product zelden gebruikt, kan er externe condensatie zijn op het stuk tussen de twee deuren van de koelkast. Dit is normaal. De condens zal verdwijnen als de koelkast regelmatig wordt gebruikt.

### Er hangt een slechte geur in de koelkast.

- Het kan zijn dat er niet regelmatig is schoongemaakt. Maak de binnenkant van de koelkast schoon met een spons met lauw of sodawater.
- Sommige containers of verpakkingsmaterialen kunnen de geur veroorzaken. >>>Gebruik een andere container of verpakkingsmaterialen van een ander merk.
- Misschien is er onafgedekt voedsel in de koelkast gezet. >>>Bewaar voedsel in afgesloten containers. Micro-organismen uit containers zonder deksel kunnen onaangename geuren veroorzaken.
- Verwijder verlopen voedingsproducten of bedorven voedsel uit de koelkast.

### De deur gaat niet dicht.

- Voedselverpakkingen kunnen er de reden van zijn dat de deur niet sluit. >>>Verplaats de verpakkingen die de deur belemmeren.
- De koelkast staat misschien niet stabiel op de vloer. >>>Pas de voetjes van de koelkast zo nodig aan om de koelkast in evenwicht te houden.
- De vloer is misschien niet gelijk of stevig. >>>Zorg dat de vloer vlak is en de koelkast kan dragen.

### Groenteladen zitten vast.

- Het kan zijn dat voedsel de bovenrand van de groentelade raken. >>>Deel het voedsel in de groentelade opnieuw in.

### Als het oppervlak van het product heet is.

Tijdens de werking kunnen tussen de twee deuren, de zijpanelen en de achterste grill hoge temperaturen worden waargenomen. Dit is normaal en behoeft geen serviceonderhoud!

### De ventilator blijft doorlopen terwijl de deur open staat.

Mogelijk blijft de ventilator doorlopen terwijl de deur van de diepvriezer open staat.



**WAARSCHUWING:** Als u het probleem ondanks de instructies in dit hoofdstuk niet kunt verhelpen, raadpleeg dan uw verkoper of de bevoegde servicedienst. Probeer nooit zelf een defect product te repareren.

## **DISCLAIMER / WAARSCHUWING**

Sommige (eenvoudige) defecten kunnen correct worden behandeld door de eindgebruiker zonder dat dit aanleiding geeft tot veiligheidsproblemen of een onveilig gebruik, op voorwaarde dat ze worden uitgevoerd binnen de limieten en in overeenstemming met de volgende instructies (zie het hoofdstuk “Zelf-reparatie”).

Om die reden, tenzij anderzijds toegelaten in het onderstaande hoofdstuk ‘Zelf-reparatie’, moeten reparaties worden uitgevoerd door geregistreerde professionele monteurs om veiligheidsproblemen te voorkomen. Een geregistreerde professionele monteur is een professionele monteur die toegang heeft gekregen tot de instructies en de lijst met reserveonderdelen van dit product door de fabrikant, in overeenstemming met de methoden beschreven in wetsbesluiten in overeenstemming met Richtlijn 2009/125/EC.

**Hoewel, de onderhouds- en reparatiewerken in het kader van de garantievoorwaarden mogen uitsluitend worden uitgevoerd door de gespecialiseerd vertegenwoordiger (m.a.w. geautoriseerde professionele monteurs) die u kunt bereiken via het telefoonnummer vermeld in de gebruikshandleiding/garantiekaart of via uw geautoriseerde verdeler. Om die reden zullen reparaties die worden uitgevoerd door professionele monteurs (die niet zijn geautoriseerd door Beko) de garantie nietig verklaren.**

### **Zelf-reparatie**

De eindgebruiker kan de volgende reserveonderdelen zelf repareren: deur handgrepen, deur scharnieren, laden, manden en deurpakkingen (een bijgewerkte lijst is ook beschikbaar op [support.beko.com](http://support.beko.com) op 1 maart 2021).

Bovendien, om de veiligheid van het product te garanderen en het risico van ernstig letsel te voorkomen, moet de vermelde zelf-reparatie worden uitgevoerd in overeenstemming met de instructies in de handleiding voor zelf-reparatie of die beschikbaar is in [support.beko.com](http://support.beko.com). Uit veiligheidsoverwegingen moet u de stekker van het product loskoppelen voor u een zelf-reparatie probeert uit te voeren.

Reparaties en pogingen tot reparatie door eindgebruikers van onderdelen die niet zijn omvat in deze lijst en/of waarbij de instructies in de handleiding voor zelf-reparatie of die beschikbaar zijn in [support.beko.com](http://support.beko.com) niet worden nageleefd, kunnen resulteren in veiligheidsproblemen die niet kunnen worden toegewezen aan Beko Beko en deze zullen de garantie van het product nietig verklaren.

Om die reden raden wij ten stelligste af dat eindgebruikers op eigen houtje reparaties proberen uit te voeren die buiten de vermelde lijst van reserveonderdelen vallen en in dergelijke situaties beroep doen op een geautoriseerde professionele monteur of geregistreerde professionele monteurs. Dergelijke pogingen van eindgebruikers kunnen daarentegen veiligheidsproblemen en schade aan het product veroorzaken en resulteren in brand, overstromingen, elektrische schokken en ernstig persoonlijk letsel.

Als voorbeeld, maar niet beperkt tot, de volgende reparaties moeten worden uitgevoerd door geautoriseerde professionele servicemonteurs of geregistreerde professionele monteurs: compressor, koelcircuit, moederbord, omzetter bord, weergavebord, etc.

De fabrikant/verkoper kan niet aansprakelijk worden gesteld wanneer eindgebruikers de bovenstaande instructies niet naleven.

De beschikbaarheid van de reserveonderdelen van de koelkast die u hebt gekocht is 10 jaar. Tijdens deze periode zijn de originele reserveonderdelen beschikbaar voor de correcte werking van uw koelkast.

De minimale duur van de garantie van de koelkast die u hebt gekocht, is 24 maanden.

Dit product is uitgerust met een lichtbron van de "G"-energieklasse.

De lichtbron in dit product mag enkel worden vervangen door professionele reparateurs.

## Bitte lesen Sie vor Inbetriebnahme des Gerätes diese Anleitung!

Sehr geschätzte Kundin, sehr geschätzter Kunde,





wir hoffen, dass Sie mit Ihrem Produkt, das sorgfältig in modernen Anlagen hergestellt und mit detaillierten Qualitätsprüfungen getestet wurde, optimale Ergebnisse erzielen.

Daher empfehlen wir Ihnen, diese Bedienungsanleitung vor Inbetriebnahme des Produktes aufmerksam zu lesen. Falls Sie das Gerät an jemand anderen weitergeben, vergessen Sie nicht, diese Bedienungsanleitung ebenfalls beizulegen.

### Die Anleitung hilft Ihnen, Ihr Gerät schnell und sicher zu bedienen.

- Bitte lesen Sie die Bedienungsanleitung aufmerksam, bevor Sie das Produkt aufstellen und bedienen.
- Halten Sie stets die zutreffenden Sicherheitshinweise ein.
- Bewahren Sie die Bedienungsanleitung zum künftigen Nachschlagen an einem leicht zugänglichen Ort auf.
- Bitte lesen Sie alle anderen mit dem Produkt bereitgestellten Dokumente.

Beachten Sie, dass diese Bedienungsanleitung auf verschiedene Produktmodelle zutreffen kann. Diese Anleitung weist ausdrücklich auf Unterschiede zwischen verschiedenen Modellen hin.

	Wichtige Informationen und nützliche Hinweise.
	Gefahr von Verletzungen und Sachschäden.
	Stromschlaggefahr.
	Die Verpackungsmaterialien des Gerätes wurden gemäß nationalen Umweltschutzbestimmungen aus recyclingfähigen Materialien hergestellt.

## INFORMATION



SUPPLIER'S NAME

MODEL IDENTIFIER

→ (\*)



.Die Modellinformationen, wie sie in der Produktdatenbank gespeichert sind, können durch Eingabe der folgenden Webseite und Suche nach Ihrer Modellkennung (\*) auf dem Energiekett erreicht werden.

<https://eprel.ec.europa.eu/>

---

## **1 Wichtige Hinweise zu Sicherheit und Umwelt 3**

---

1.1. Allgemeine Hinweise zu Ihrer Sicherheit . . . . .	3
1.1.1 Kohlenwasserstoff-Warnung . . . . .	6
1.1.2 Bei Produkten mit Wasserspender/Eisbereiter . . . . .	6
1.2. Bestimmungsgemäßer Einsatz . . . . .	7
1.3. Sicherheit von Kindern . . . . .	7
1.4. Entsorgung von Altgeräten: . . . . .	7
1.5. Einhaltung von RoHS-Vorgaben: . . . . .	7
1.6. Informationen zur Verpackung. . . . .	7

## **2 Ihr neues Gerät 8**

---

### **3 Installation 9**

---

3.1. Der richtige Aufstellungsort. . . . .	9
3.2. Kunststoffkeile anbringen . . . . .	9
3.3. Füße einstellen. . . . .	10
3.4. Elektrischer Anschluss . . . . .	10

### **4 Vorbereitungen 11**

---

4.1. Tipps zum Energiesparen . . . . .	11
4.2. Erste Inbetriebnahme . . . . .	11

## **5 Gerät bedienen 12**

---

5.1. Anzeigefeld . . . . .	12
5.2. Anzeigefeld . . . . .	17
5.3. Eisbereiter . . . . .	21
5.4. Eisbereiter . . . . .	21
5.5. Eisbehälter. . . . .	21
5.6. Blaues Licht/HarvestFresh . . . . .	22
5.7. Desodorierungsmodul. . . . .	22
(FreshGuard) . . . . .	22
5.8. Ionisator . . . . .	22
5.9. Kühlfach . . . . .	23
5.10. Gemüsfach. . . . .	23
5.11. Beweglicher Mittelbereich . . . . .	23
5.12. So benutzen Sie den Wasserspender. . . . .	23
5.13. Wasserspendertank füllen. . . . .	24
5.14. Wassertank reinigen . . . . .	25
5.15. Tropfschale . . . . .	25
5.16. Everfresh (Gemüsfach mit Feuchtigkeitsregelung) . . . . .	26
5.17. Frische Lebensmittel tiefkühlen. . . . .	27
5.18. Empfehlungen zur optimalen Haltbarkeit gefrorener Lebensmittel. . . . .	28
5.19. Hinweise zum Tiefkühlen . . . . .	28
5.20. Lebensmittel platzieren. . . . .	28
5.21. Tür-offen-Warnung. . . . .	28
5.22. Beleuchtung. . . . .	28

### **6 Wartung und Reinigung 29**

---

6.1. Unangenehme Gerüche verhindern . . . . .	29
6.2. Kunststoffflächen schützen . . . . .	29
6.3. Innenfläche reinigen . . . . .	29
6.4. Edelstahl-Außenflächen . . . . .	29

### **6 Wartung und Reinigung 30**

---

6.5. Produkte mit Glastüren reinigen . . . . .	30
--	----

### **7 Problemlösung 31**

---

# 1 Wichtige Hinweise zu Sicherheit und Umwelt

Dieses Kapitel enthält Sicherheitshinweise, die Ihnen dabei helfen, die Gefahr von Verletzungen oder Sachschäden zu verhindern. Bei Nichtbeachtung dieser Anweisungen erlöschen sämtliche Gewährleistungen.

## Bestimmungsgemäßer Einsatz

### **ACHTUNG:**

Stellen Sie sicher, dass die Entlüftungsöffnungen am Aufstellort des Gerätes nicht blockiert sind.

### **ACHTUNG:**

Um den Auftauvorgang zu beschleunigen, keine anderen mechanischen Geräte oder Geräte verwenden, die nicht vom Hersteller empfohlen sind.



### **ACHTUNG:**

Dem Kühlmittelkreislauf keine Schäden zufügen.

### **ACHTUNG:**

In den Lebensmittelaufbewahrungsfächern keine Geräte verwenden, die nicht vom Hersteller empfohlen sind.

Dieses Gerät ist für die private Nutzung oder für den Gebrauch bei folgenden ähnliche Anwendungen konzipiert worden

- In Personalküchen in Geschäften, Büros und anderen Arbeitsumgebungen;
- In Bauernhöfen, Hotels, Motels und anderen Unterkünften, für den Gebrauch der Kunden;
- Umgebungen mit Übernachtung und Frühstück;

## 1.1. Allgemeine Hinweise zu Ihrer Sicherheit

- Personen mit körperlichen, sensorischen oder geistigen Behinderungen, oder die sich mit dem Gerät nicht auskennen, sollten es nicht nutzen. Kinder sollten nicht daran

- spielen oder hineinklettern.
- Die Nichteinhaltung der Anweisungen zum Gerät oder eine unkontrollierte Nutzung des Gerätes könnten zu gefährlichen Situationen führen!
- Ziehen Sie den Netzstecker, falls während der Benutzung eine Störung auftritt.
- Falls das Produkt nicht richtig funktioniert, darf es erst nach Reparatur durch einen autorisierten Serviceanbieter in Betrieb genommen werden. Stromschlaggefahr!
- Schließen Sie das Gerät an eine geerdete Steckdose an, die mit einer Sicherung, die dem Wert auf dem Typenschild entspricht, ausgestattet ist. Lassen Sie das Produkt von einem qualifizierten Elektriker erden. Unser Unternehmen übernimmt keine Verantwortung für Schäden aufgrund einer nicht gemäß den örtlichen Bestimmungen geerdeten Steckdose.
- Ziehen Sie den Netzstecker, wenn Sie das Gerät nicht nutzen.
- Lassen Sie niemals Wasser direkt auf das Gerät gelangen; auch nicht zum Reinigen! Stromschlaggefahr!
- Berühren Sie den Netzstecker niemals mit feuchten oder gar nassen Händen!
- Trennen Sie das Gerät niemals durch Ziehen am Kabel vom Stromnetz. Greifen Sie beim Ziehen immer am Stecker.

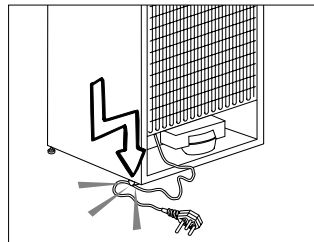

## Wichtige Hinweise zu Sicherheit und Umwelt

- Achten Sie beim Aufstellen des Gerätes darauf, dass das Netzkabel nicht eingeklemmt oder anderweitig beschädigt wird.
- Platzieren Sie nicht mehrere Mehrfachsteckdosen oder Netzteile hinter dem Gerät.
- Schließen Sie den Kühlschrank nicht an lose Steckdosen an.
- Verbinden Sie Ihren Kühlschrank nie mit Energiesparvorrichtungen. Solche Systeme können dem Gerät schaden.
- Sorgen Sie dafür, dass das Gerät bei Installation, Pflege, Reinigung und Reparaturen komplett vom Stromnetz getrennt wird.
- Überlassen Sie die Produktaufstellung und den elektrischen Anschluss immer einem **autorisierten Serviceanbieter**. Der Hersteller übernimmt keine Verantwortung für Schäden, die durch von nicht autorisierten Personen ausgeführten Arbeitsschritten verursacht werden.
- Verzehren Sie Speiseeis und Eiswürfel nicht unmittelbar nach der Entnahme aus dem Tiefkühlbereich! Andernfalls kann es zu Erfrierungen an den Lippen kommen.
- Berühren Sie gefrorene Lebensmittel nicht mit feuchten Händen! Die Lebensmittel können an den Händen festfrieren!
- Bewahren Sie Getränke in Flaschen und Dosen niemals im Tiefkühlbereich auf. Sie können platzen!
- Verwenden Sie zum Reinigen oder Abtauen des Kühlschranks niemals Dampf oder Dampfreiniger. Wenn Dampf mit spannungsführenden Teilen in Ihrem Kühlschrank in Berührung kommt, drohen Kurzschlüsse und Stromschläge!
- Nutzen Sie keine mechanischen oder anderen Hilfsmittel, um das Gerät abzutauen – es sei denn, solche Hilfsmittel werden ausdrücklich vom Hersteller empfohlen.
- Missbrauchen Sie niemals Teile Ihres Kühlschranks (z. B. Tür oder Schubladen) als Befestigungen oder Kletterhilfen. Mit anderen Worten: Stellen Sie sich niemals auf Teile Ihres Kühlschranks, hängen Sie sich nicht daran. Dies gilt natürlich auch für Kinder. Andernfalls kann das Gerät umkippen und beschädigt werden.
- Achten Sie darauf, den Kühlkreislauf keinesfalls mit Bohr- oder Schneidwerkzeugen zu beschädigen. Das Kühlmittel kann herauspritzen, wenn die Gaskanäle des Verdunsters, Rohr- und Schlauchleitungen oder Oberflächenversiegelungen beschädigt werden. Dies kann zu Hautreizungen und Augenverletzungen führen.
- Decken Sie keinerlei Belüftungsöffnungen des Kühlschranks ab.
- Lagern Sie hochprozentige alkoholische Getränke gut verschlossen und aufrecht.
- Benutzen Sie keine Sprays in der Nähe des Gerätes; es besteht eine gewisse Brand- und Explosionsgefahr!
- Bewahren Sie in dem Gerät niemals entflammbare oder explosive



## Wichtige Hinweise zu Sicherheit und Umwelt

- Produkte auf oder solche, die entflammbare oder explosive Gase (z. B. Spray) enthalten.
- Stellen Sie keine mit Flüssigkeiten gefüllten Gegenstände auf dem Produkt ab. Falls Wasser oder andere Flüssigkeiten an elektrische Teile gelangen, kann es zu Stromschlägen oder Bränden kommen.
  - Bewahren Sie Gegenstände, die eine präzise Temperatureinstellung benötigen (wie Impfstoffe, hitzeempfindliche Medikamente, wissenschaftliche Materialien usw.) nicht im Kühlschrank auf.
  - Ziehen Sie den Netzstecker und entnehmen Sie die Lebensmittel, falls das Produkt voraussichtlich längere Zeit nicht benutzen.
  - Falls der Kühlschrank über ein blaues Licht verfügt, blicken Sie nicht mit optischen Werkzeugen in dieses Licht.
  - In Bezug auf die elektrische Sicherheit besteht Gefahr, wenn das Produkt Regen, Schnee, direkter Sonneneinstrahlung und Wind ausgesetzt wird.
  - Bei Geräten mit mechanischer Temperaturregelung (Thermostat) warten Sie nach Unterbrechungen der Stromversorgung grundsätzlich mindestens 5 Minuten lang ab, bevor Sie den Netzstecker wieder einstecken.
  - Überladen Sie den Kühlschrank nicht. Gegenstände im Kühlschrank könnten herunterfallen und Verletzungen oder Schäden verursachen, wenn die Tür geöffnet wird. Ähnliche Probleme können auftreten, wenn ein Gegenstand auf dem Produkt platziert wird.
  - Falls das Gerät einen Türgriff hat, bewegen Sie es nicht durch Ziehen am Griff. Der Griff könnte sich lockern.
  - Achten Sie darauf, dass Ihre Hände sowie andere Körperteile nicht zwischen die beweglichen Teile des Kühlschranks geraten.
  - Stecken Sie weder Ihre Hand noch irgendwelche Gegenstände in den Eisbereiter, während er in Betrieb ist.
  - Kinder im Alter von 3 bis 8 Jahren dürfen Kühlgeräte ein- und ausräumen.
  - Vermeiden Sie durch Einhaltung der folgenden Anweisungen Lebensmittelkontamination:
    - Durch langes Öffnen der Tür kann die Temperatur in den Fächern des Gerätes drastisch ansteigen.
    - Reinigen Sie die Oberflächen, die mit Lebensmitteln in Berührung kommen, sowie zugängliche Ableitungssysteme regelmäßig.
    - Reinigen Sie Wassertanks, wenn diese 48 Stunden lang nicht benutzt wurden; spülen Sie das an die Wasserversorgung angeschlossene Wassersystem durch, falls 5 Tage lang kein Wasser entnommen wurde.
    - Bewahren Sie rohes Fleisch und Fisch in geeigneten Behältern im Kühlschrank auf, damit diese nicht mit anderen
    - Lebensmitteln in Berührung kommen.
    - Zwei-Sterne-Gefrierfächer eignen sich zur Aufbewahrung von Tiefkühlkost, zur Lagerung oder

# Wichtige Hinweise zu Sicherheit und Umwelt

Herstellung von Speiseeis und zur Herstellung von Eiswürfeln.

- Ein-, Zwei- und Drei-Sterne-Fächer eignen sich nicht zum Einfrieren frischer Lebensmittel.
- Falls das Kühlgerät lange Zeit leer bleibt, sollten Sie es abschalten, abtauen, reinigen, trocknen und die
- Tür geöffnet lassen, damit sich kein Schimmel im Gerät bildet.
- Achten Sie beim Aufstellen des Gerätes darauf, dass das Netzkabel nicht eingeklemmt oder anderweitig beschädigt wird.
- Platzieren Sie nicht mehrere Mehrfachsteckdosen oder Netzteile hinter dem Gerät.

## 1.1.1 Kohlenwasserstoff-Warnung

- Falls das Kühlsystem Ihres Produktes R600a enthält:  
Dieses Gas ist leicht entflammbar. Achten Sie also darauf, Kühlkreislauf und Leitungen während Betrieb und Transport nicht zu beschädigen. Halten Sie das Produkt bei Schäden von möglichen Feuerquellen fern und belüften Sie den Raum, in dem das Produkt aufgestellt ist.



Halten Sie sich vom Gas fern, falls das Produkt beschädigt ist und offensichtlich Gas austritt. Es kann bei Hautkontakt Erfrierungen verursachen. (Einschließlich R134)



Ignorieren Sie diese Warnung, falls das Kühlsystem Ihres Produktes R134a enthält.



Die Art des im Produkt eingesetzten Gases wird auf dem Typenschild an der linken Innenwand des Kühlschranks angegeben.



### **WARNUNG:**

Entsorgen Sie das Produkt keinesfalls durch Verbrennen.

## 1.1.2 Bei Produkten mit Wasserspender/Eisbereiter

- Der Druck für die Kaltwasserzufuhr sollte maximal 90 psi (620 kPa) betragen. Wenn der Wasserdruck in Ihrem Haushalt 80 psi (550 kPa) übersteigt, verwenden Sie bitte ein Druckbegrenzungsventil in Ihrem Leitungssystem. Sollten Sie nicht wissen, wie der Wasserdruck gemessen wird, ziehen Sie bitte einen Fachinstallateur hinzu.
- Falls die Gefahr von Wasserschlägen in Ihrer Installation besteht, nutzen Sie immer eine Wasserschlag-Präventionsausrüstung in dieser Installation. Wenden Sie sich an einen professionellen Klempner, wenn Sie nicht sicher sind, ob bei Ihrer Installation die Gefahr eines Wasserschlags besteht.
- Nehmen Sie keine Installation am Warmwasserzulauf vor.
- Nutzen Sie ausschließlich Trinkwasser.
- Schützen Sie die Schläuche mit geeigneten Maßnahmen vor Frost. Der Wassertemperaturbereich muss zwischen 0,6 und 38 °C liegen.

# Wichtige Hinweise zu Sicherheit und Umwelt



## WARNUNG:

Schließen Sie das Produkt niemals an einen Kaltwasseranschluss mit einem Druck von 550 kPa oder mehr an.

## 1.2. Bestimmungsgemäßer Einsatz

- Dieses Gerät ist zur Nutzung im Haushalt vorgesehen. Es eignet sich nicht zum kommerziellen Einsatz und darf nur für seinen bestimmungsgemäßen Einsatzzweck verwendet werden.
- Es darf nur zur Aufbewahrung von Lebensmitteln genutzt werden.
- Der Hersteller übernimmt keine Verantwortung für Schäden aufgrund von unsachgemäßem Gebrauch oder Transport.
- Originalersatzteile sind ab Kaufdatum des Produktes 10 Jahre erhältlich.

## 1.3. Sicherheit von Kindern

- Wenn Sie ein Schloss an der Gerätetür haben, sollte der Schlüssel außerhalb der Reichweite von Kindern aufbewahrt werden.
- Kinder dürfen nicht mit dem Gerät spielen.



## GEFAHR:

Bevor Sie Ihr Altgerät entsorgen:

- Kinder könnten sich im Inneren des Gerätes einsperren.
- Entfernen Sie die Türen.
- Lassen Sie die Ablagen im Gerät, damit Kinder nicht so einfach in das Produkt gelangen.

## 1.4. Entsorgung von Altgeräten:

Dieses Produkt erfüllt die Vorgaben der EU-WEEE-Direktive (2012/19/EU). Das Produkt wurde mit einem Klassifizierungssymbol für elektrische und elektronische Altgeräte (WEEE) gekennzeichnet.



Dieses Symbol zeigt an, dass dieses Gerät am Ende seiner Einsatzzeit nicht mit anderem Hausmüll entsorgt werden darf. Altgeräte müssen an offizielle Sammelstellen zum

Recycling elektrischer und elektronischer Geräte abgegeben werden. Nähere Angaben zu diesen Sammelstellen erhalten Sie von Ihrer Stadtverwaltung oder dem Händler, bei dem Sie das Gerät erworben haben. Der Beitrag jedes Haushalts zum Umweltschutz ist wichtig. Eine angemessene Entsorgung von Altgeräten hilft bei der Verhinderung negativer Auswirkungen auf Umwelt und menschliche Gesundheit.

## 1.5. Einhaltung von RoHS-Vorgaben:

Das von Ihnen erworbene Produkt erfüllt die Vorgaben der EU-RoHS Direktive (2011/65/EU). Es enthält keine in der Direktive angegebenen gefährlichen und unzulässigen Materialien.

## 1.6. Informationen zur Verpackung



Die Verpackung des Produkts wurde gemäß unserer nationalen Gesetzgebung aus recyclingfähigen Materialien hergestellt. Entsorgen

Sie die Verpackungsmaterialien nicht mit dem Hausmüll oder anderem Müll. Bringen Sie sie zu einer von der Stadtverwaltung bereitgestellten Sammelstelle für Verpackungsmaterial.

## 2 Ihr neues Gerät

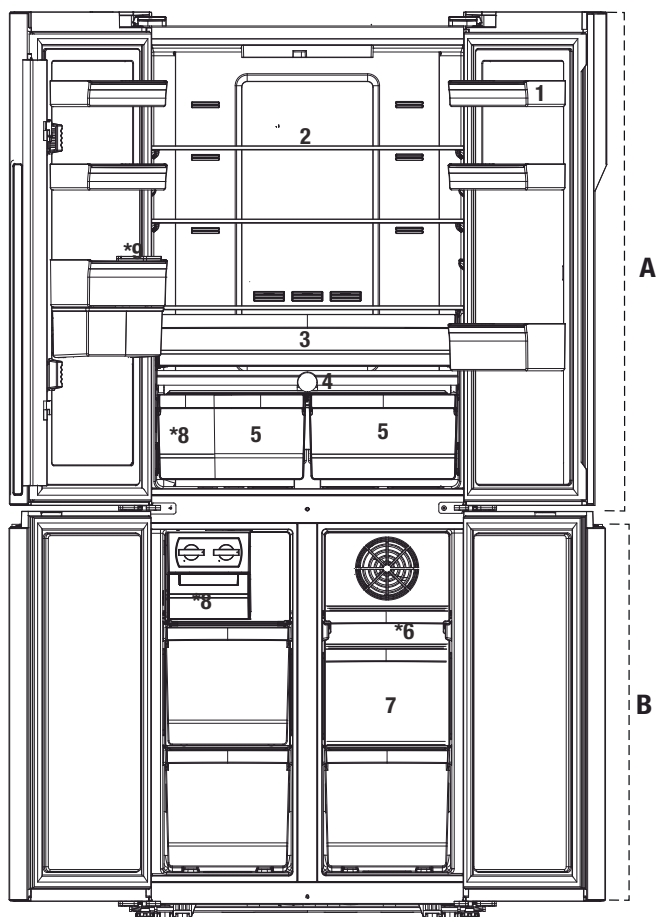

**A-** Kühlbereich

**B-** Tiefkühlbereich

- 1-** Kühlbereich-Türablagen
- 2-** Kühlbereichglasablage
- 3-** Kühlfach
- 4-** Everfresh
- 5-** Gemüsefach

- 6-** Bewegliche Tiefkühlbereichschublade
- 7-** Tiefkühlbereichschubladen
- 8-** Auto-Eisbereiter
- 9-** Wasserbehälter



**Trifft möglicherweise nicht auf alle Modelle zu.**



Die Abbildungen in dieser Anleitung dienen zur Orientierung und können etwas vom tatsächlichen Aussehen des Geräts abweichen. Falls bestimmte Teile bei Ihrem Gerät nicht vorhanden sind, gilt die Abbildung für andere Modelle.

### 3.1. Der richtige Aufstellungsort

Wenden Sie sich zur Aufstellung des Geräts an den autorisierten Kundendienst. Bereiten Sie das Gerät auf die Inbetriebnahme vor, indem Sie die Informationen in der Bedienungsanleitung befolgen und sicherstellen, dass Elektro- und Wasserinstallation geeignet sind. Falls noch weitere Vorbereitungen zu treffen sind, lassen Sie die entsprechenden Arbeiten von einem qualifizierten Elektriker oder Techniker ausführen.

	<b>WARNUNG:</b> Der Hersteller haftet nicht bei Schäden, die durch das Zutun nicht autorisierter Personen verursacht werden.
	<b>WARNUNG:</b> Das Gerät darf während der Installation nicht mit dem Stromnetz verbunden werden. Andernfalls besteht die Gefahr schwere, ja sogar tödlicher Unfälle!
	<b>WARNUNG:</b> Wenden Sie sich an den autorisierten Kundendienst, falls das Gerät nicht durch die Tür des Raums passt, in dem es aufgestellt werden soll.

- Stellen Sie das Gerät auf einer ebenen Unterlage auf, damit es nicht wackelt.
- Falls Sie das Gerät in einem Schrank/Möbel nutzen, halten Sie einen Abstand von mindestens 2 cm zwischen den Seitenwänden und dem Schrank/Möbel ein.
- Stellen Sie das Gerät mindestens 30 cm von Wärmequellen wie Herden, Zentralheizungen und ähnlichen Geräten, und mindestens 5 cm von elektrischen Öfen entfernt auf.
- Das Gerät darf keinem direkten Sonnenlicht oder Feuchtigkeit ausgesetzt werden.
- Ihr Produkt benötigt eine ausreichende Luftzirkulation, um effizient zu funktionieren. Wenn das Produkt in eine Nische gestellt wird, denken Sie daran, mindestens 5 cm Abstand zwischen dem Produkt und der Decke, der Rückwand und den Seitenwänden zu lassen.
- Wenn das Produkt in eine Nische gestellt wird, denken Sie daran, mindestens 5 cm Abstand zwischen dem Produkt und der Decke, der Rückwand und den Seitenwänden zu lassen. Prüfen Sie, ob die Rückwand-Abstandsschutzkomponente an ihrem Standort vorhanden ist (falls mit dem Produkt geliefert). Wenn die Komponente nicht verfügbar ist oder verloren geht oder heruntergefallen ist, positionieren Sie das Produkt so, dass zwischen der Rückseite des Produkts und der Wand des Raums mindestens 5 cm Abstand verbleiben. Der Freiraum

an der Rückseite ist wichtig für den effizienten Betrieb des Produkts.

- In Umgebungen, in denen die Raumtemperatur auf unter 10 °C fällt, läuft der Kühlschrank weiter, um die Lebensmittel im Tiefkühlbereich entsprechend kalt zu halten. Frische Lebensmittel im Kühlbereich könnten aufgrund der kalten Umgebung jedoch gefrieren.

### 3.2. Kunststoffkeile anbringen

Die mitgelieferten Kunststoffkeile sorgen für den richtigen Abstand zwischen Kühlschrank und Wand – und damit für ausreichende Luftzirkulation.

1. Dazu drehen Sie die Schrauben aus dem Gerät heraus und drehen stattdessen die mit den Keilen mitgelieferten Schrauben ein.

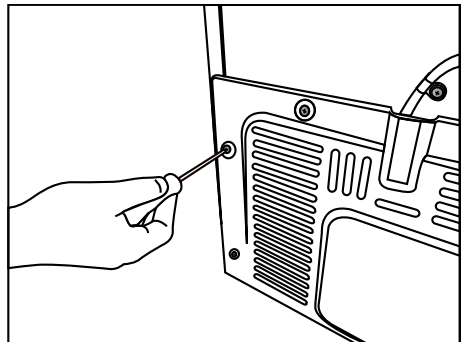

2. Setzen Sie die beiden Kunststoffkeile wie in der Abbildung gezeigt an der Abdeckung der hinteren Belüftungsöffnungen ein.

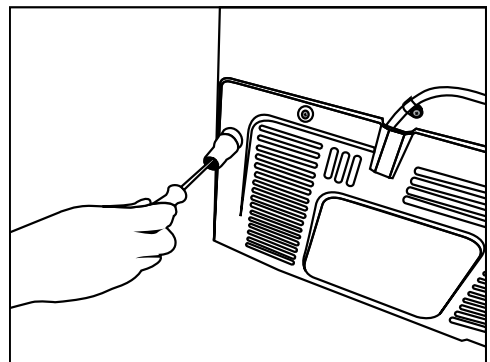

## Installation

### 3.3. Füße einstellen

Falls das Gerät nach der Installation nicht gerade steht, drehen Sie die Füße an der Vorderseite nach rechts oder links.

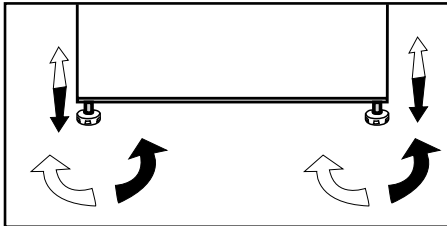

### 3.4. Elektrischer Anschluss

	<b>WARNUNG:</b> Verzichten Sie auf Verlängerungskabel und Mehrfachsteckdosen.
	<b>WARNUNG:</b> Beschädigte Netzkabel müssen vom autorisierten Kundendienst ausgetauscht werden.
	Falls zwei Kühlschränke nebeneinander aufgestellt werden sollen, achten Sie darauf, dass mindestens 4 cm Abstand zwischen den Geräten verbleibt.

- Unser Unternehmen haftet nicht bei Schäden, die durch Einsatz des Geräts ohne ordnungsgemäße Erdung und elektrischen Anschluss gemäß nationalen Vorschriften entstehen.
- Der Netzstecker muss auch nach der Installation stets leicht zugänglich bleiben.
- Verwenden Sie zwischen Ihrem Gerät und der Steckdose keine Verlängerungskabel oder Mehrfachsteckdosen.

	<b>Warnung aufgrund heißer Flächen!</b> Die Seitenwände Ihres Geräts sind mit Kühlmittelrohren ausgestattet, die die Kühlwirkung verbessern. Heiße Flüssigkeit kann durch diese Flächen fließen und die Flächen an den Seitenwänden erhitzen. Dies ist völlig normal und weist nicht auf eine Fehlfunktion hin. Seien Sie sehr vorsichtig, wenn Sie diese Bereiche berühren.
--	---

### 4.1. Tipps zum Energiesparen



Der Anschluss des Geräts an Energiesparsysteme birgt Risiken, da Schäden am Gerät auftreten können.

- für ein freistehendes Gerät: „Dieses Kühlgerät darf nicht als Einbaugerät verwendet werden.“
- Halten Sie die Kühlschränktüren nur möglichst kurz geöffnet.
- Stellen Sie keine warmen Speisen oder Getränke in den Kühlschrank.
- Überladen Sie den Kühlschrank nicht. Die Kühlleistung nimmt ab, wenn die freie Luftzirkulation im Inneren behindert wird.
- Damit Sie den Tiefkühlbereich Ihres Kühlschranks maximal beladen können, müssen Sie das Eisfach und den Eisbehälter entfernen und diese auf der Glasablage platzieren. Der für Ihren Kühlschrank angegebene Energieverbrauch wurde nach Entfernen von Eiswürfelbehälter, Eisbehälter und oberer und mittleren Schublade zur Gewährleistung maximaler Beladung bestimmt. Bei Beladung wird der Einsatz der unteren Schublade dringend empfohlen.
- Da bei geöffneten Türen heiße und feuchte Luft nicht direkt in Ihr Produkt eindringt, optimiert sich Ihr Produkt unter ausreichenden Bedingungen zum Schutz Ihrer Lebensmittel. Funktionen und Komponenten wie Kompressor, Gebläse, Heizgerät, Abtaufunktion, Beleuchtung, Anzeige usw. arbeiten entsprechend den Anforderungen, um unter diesen Bedingungen minimale Energie zu verbrauchen.
- Je nach den Merkmalen Ihres Geräts ist das Auftauen von gefrorenen Lebensmitteln im Kühlbereich energiesparend und bewahrt die Qualität der Lebensmittel.
- Die Luftzirkulation sollte nicht durch Einlagern von Lebensmitteln vor dem Lüfter des Tiefkühlbereichs blockiert werden. Lebensmittel sollten so eingelagert werden, dass vor dem Lüfter-Gitterschutz ein Freiraum von 5 cm bleibt.

- Der Temperatursensor im Tiefkühlbereich darf Lebensmittelverpackungen nicht direkt berühren. Bei Kontakt mit dem Sensor könnte sich der Stromverbrauch des Geräts erhöhen.



Das Innere Ihres Geräts muss gereinigt werden.



Falls zwei Kühlschränke nebeneinander aufgestellt werden sollen, achten Sie darauf, dass mindestens 4 cm Abstand zwischen den Geräten verbleibt.

### 4.2. Erste Inbetriebnahme

Bevor Sie Ihren Kühlschrank zum ersten Mal benutzen, vergewissern Sie sich, dass sämtliche Vorkehrungen wie in den Abschnitten „Wichtige Hinweise zu Sicherheit und Umwelt“ und „Installation“ getroffen wurden.

Lassen Sie den Kühlschrank etwa 6 Stunden lang leer arbeiten; verzichten Sie in dieser Zeit möglichst vollständig auf das Öffnen der Türen.



Sie hören Geräusche, wenn sich der Kompressor einschaltet. Die Flüssigkeiten und Gase im Kühlsystem können auch leichte Geräusche erzeugen, wenn der Kompressor nicht läuft. Dies ist völlig normal.



Es ist normal, dass sich die Vorderkanten des Kühlgeräts erwärmen können. Diese Bereiche wärmen sich etwas auf, damit sich kein Kondenswasser bildet.

### 5.1. Anzeigefeld

Die Anzeigefelder können je nach Modell etwas anders ausfallen.

Audiovisuelle Funktionen am Anzeigefeld helfen Ihnen bei der Bedienung Ihres Geräts.

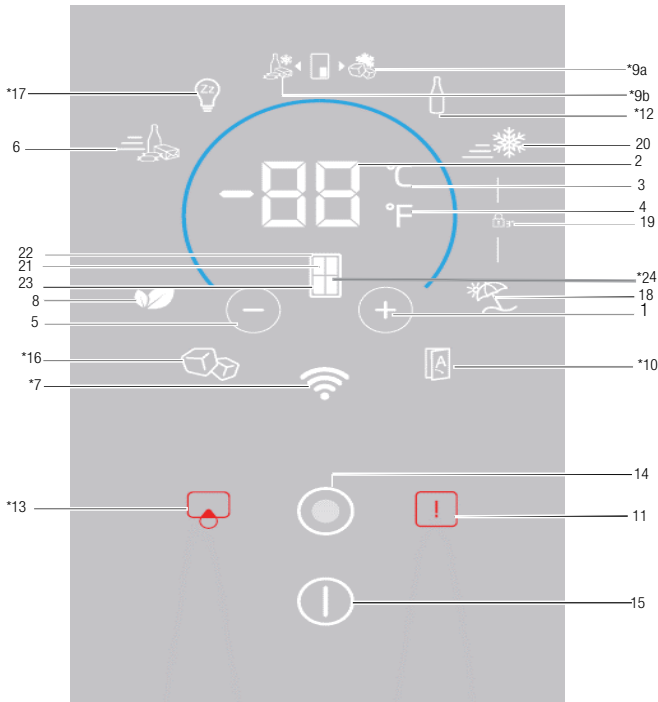

- |  |                                      |
|--|--------------------------------------|
| 1. Temperatureinstellung / Temperatur erhöhen        | 12. *Flaschenkühler                  |
| 2. Temperatureinstellregler / Temperaturanzeige      | 13. *Warnung / Fehler Filterwechsel  |
| 3. Temperatureinheit-Auswahl (°C) Celsius-Anzeige    | 14. MenütaSte                        |
| 4. Temperatureinheit-Auswahl (°F) Fahrenheit-Anzeige | 15. Betriebsanzeige / Ein-/Austaste  |
| 5. Temperatureinstellung / Temperatur verringern     | 16. *Anzeige / Taste Eisbereiter     |
| 6. Anzeige / Taste Schnellkühlfunktion               | 17. *Sabbat-Modus                    |
| 7. * Drahtlos  | 18. Anzeige / Taste Urlaubsmodus     |
| 8. Anzeige / Taste Energiesparmodus                  | 19. Tastensperre-Anzeige             |
| 9. *Anzeige / Taste Joker-Gefrieren                  | 20. Anzeige / Taste Schnellgefrieren |
| 10. *Auto-Tür  | 21. Schrankauswahl                   |
| 11. Warnung / Fehler Hochtemperatur                  | 22. Kühlbereichsanzeige              |
|  | 23. Tiefkühlbereichsanzeige          |
|  | 24. *Joker-Bereichsanzeige           |

**Trifft möglicherweise nicht auf alle Modelle zu.**



**\* Optional:** Die Abbildungen in dieser Anleitung dienen zur Orientierung und können etwas vom tatsächlichen Aussehen des Geräts abweichen. Falls bestimmte Teile bei Ihrem Gerät nicht vorhanden sind, gilt die Abbildung für andere Modelle.



## Gerät bedienen

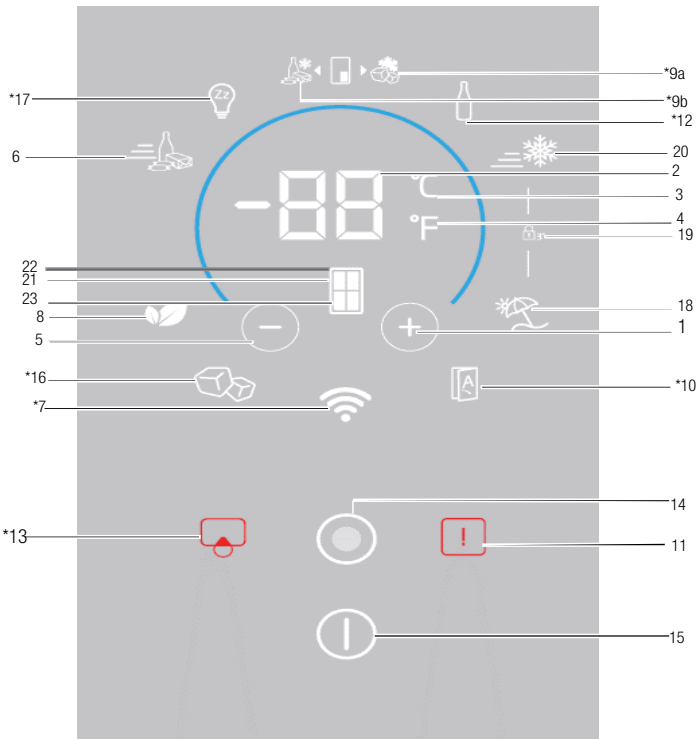

- |  |                                      |
|--|--------------------------------------|
| 1. Temperatureinstellung / Temperatur erhöhen        | 12. *Flaschenkühler                  |
| 2. Temperatureinstellregler / Temperaturanzeige      | 13. *Warnung / Fehler Filterwechsel  |
| 3. Temperatureinheit-Auswahl (°C) Celsius-Anzeige    | 14. Menütaste                        |
| 4. Temperatureinheit-Auswahl (°F) Fahrenheit-Anzeige | 15. Betriebsanzeige / Ein-/Austaste  |
| 5. Temperatureinstellung / Temperatur verringern     | 16. *Anzeige / Taste Eisbereiter     |
| 6. Anzeige / Taste Schnellkühlfunktion               | 17. *Sabbat-Modus                    |
| 7. * Drahtlos  | 18. Anzeige / Taste Urlaubsmodus     |
| 8. Anzeige / Taste Energiesparmodus                  | 19. Tastensperre-Anzeige             |
| 9. *Anzeige / Taste Joker-Gefrieren                  | 20. Anzeige / Taste Schnellgefrieren |
| 10. *Auto-Tür  | 21. Schrankauswahl                   |
| 11. Warnung / Fehler Hochtemperatur                  | 22. Kühlbereichsanzeige              |
|  | 23. Tiefkühlbereichsanzeige          |

**Trifft möglicherweise nicht auf alle Modelle zu.**



**\* Optional:** Die Abbildungen in dieser Anleitung dienen zur Orientierung und können etwas vom tatsächlichen Aussehen des Geräts abweichen. Falls bestimmte Teile bei Ihrem Gerät nicht vorhanden sind, gilt die Abbildung für andere Modelle.

## Gerät bedienen

### 1. Temperatureinstellung / Temperatur erhöhen

Erhöht bei Betätigung die Temperatur des ausgewählten Fachs.

### 2. Temperatureinstellregler / Temperaturanzeige

Zeigt den Temperaturwert des ausgewählten Fachs. Zudem können Sie die Temperatur durch Ziehen mit einem Finger nach oben oder unten erhöhen bzw. verringern.

### 3. Temperatureinheit-Auswahl (°C)

#### Celsius-Anzeige

Wenn diese Taste gedrückt wird, wird Celsius als Temperatureinheit aktiviert.

Dies ist die Celsius-Anzeige. Wenn die Celsius-Anzeige aktiviert ist, werden die Temperatureinstellwerte in Celsius angezeigt und das relevante Symbol schaltet sich vollständig ein. Das Fahrenheit-Symbol schaltet sich zu 50 % ein.

### 4. Temperatureinheit-Auswahl (°F)

#### Fahrenheit-Anzeige

Wenn diese Taste gedrückt wird, wird Fahrenheit als Temperatureinheit aktiviert.

Dies ist die Fahrenheit-Anzeige. Wenn die Fahrenheit-Anzeige aktiviert ist, werden die Temperatureinstellwerte in Fahrenheit angezeigt und das relevante Symbol schaltet sich vollständig ein.

Das Celsius-Symbol schaltet sich zu 50 % ein.

### 5. Temperatureinstellung / Temperatur verringern

Verringert bei Betätigung die Temperatur des ausgewählten Fachs.

### 6. Schnellkühlfunktionsanzeige

Wenn die Schnellkühlfunktion aktiviert wurde, schaltet sich die Anzeige vollständig ein. Wenn die Funktion aufgehoben wird, kehrt das Gerät zu seinen normalen Einstellungen zurück und die Anzeige schaltet sich zu 50 % ein.

#### Schnellkühl Taste

Zum Aktivieren oder Deaktivieren der Schnellkühlfunktion.



Die Schnellkühlfunktion nutzen Sie, wenn Sie Lebensmittel im Kühlbereich besonders schnell abkühlen möchten. Wenn Sie große Mengen frischer Lebensmittel kühlen möchten, sollten Sie diese Funktion vor dem Einlagern der Lebensmittel einschalten.



Sofern Sie diese Funktion nicht vorzeitig abschalten, wird das Schnellkühlen beendet, sobald die nötige Temperatur erreicht ist, spätestens jedoch nach 1 Stunden.



Sollten Sie die Schnellkühl Taste mehrmals innerhalb kurzer Zeit drücken, greift eine elektronische Schutzschaltung ein und sorgt dafür, dass der Kompressor nicht sofort anläuft.



Diese Funktion wird nach einem Stromausfall nicht automatisch wieder eingeschaltet.

## 7. Drahtlos

Bei Betätigung der Taste wird das Gerät erstmalig in das Heimnetzwerk aufgenommen. Sobald die Funktion aktiviert wurde, schaltet sich die Anzeige zu 100 % ein; wenn die Funktion aufgehoben wurde, schaltet sie sich zu 50 % ein.

## 8. Anzeige / Taste Energiesparmodus

Drücken Sie diese Taste zum Aktivieren/Deaktivieren des Energiesparmodus.

Wenn der Energiesparmodus aktiviert ist, leuchtet die Anzeige zu 100 % auf. Wenn die Funktion aktiv ist, geht das Tiefkühlgerät nach mindestens 6 Stunden in den Energiesparmodus. Bei Abbruch der Funktion schaltet sich die Anzeige zu 50 % ein.

### 9a. \*Anzeige / Taste Joker-Gefrieren

Sobald die Taste gedrückt wird, fungiert der Joker-Bereich als Tiefkühlbereich und die Anzeige schaltet sich zu 100 % ein. Die Joker-Kühlbereichsanzeige schaltet sich zu 50 % ein.

### 9b. \*Anzeige / Taste Joker-Kühlen

Sobald die Taste gedrückt wird, fungiert der Joker-Bereich als Kühlbereich und die Anzeige schaltet sich zu 100 % ein. Die Joker-Tiefkühlbereichsanzeige schaltet sich zu 50 % ein.

## 10. \*Auto-Tür

Mit dieser Taste schalten Sie den Auto-Tür-Modus ein/aus. Bei Aktivierung der Funktion schaltet sich die Anzeige zu 100 % ein. Bei Abbruch der Funktion schaltet sich die Anzeige zu 50 % ein.

## Gerät bedienen

Wenn die Funktion aktiv ist, berühren Sie die relevante Auswahl am Türgriff, damit sich die Tür automatisch öffnet.

### 11. Warnung / Fehler Hochtemperatur

Diese Anzeige leuchtet bei einem Stromausfall, zu hohen Innentemperaturen und sonstigen Fehlern. Bei längeren Stromausfällen blinkt in der digitalen Anzeige der höchste Temperaturwert, den der Tiefkühlbereich erreicht. Drücken Sie nach Kontrolle der Lebensmittel im Tiefkühlbereich zum Aufheben der Warnung die Hochtemperatur-Warntaste.

### 12. \* Flaschenkühler

Mit dieser Taste schalten Sie den Flaschenkühler-Modus ein/aus.

Während die Funktion abgebrochen wird, schaltet sich die Anzeige zu 100 % ein. Nach Abbruch der Funktion schaltet sich die Anzeige zu 50 % ein.

### 13. \* Warnung / Fehler Filterwechsel

Dieses Symbol leuchtet auf, sobald der Filter ersetzt werden muss.

Bei Betätigung der Taste wird der Filter zurückgesetzt und das Reset-Symbol erlischt.

### 14. Menütaste

Mit dieser Taste versetzen Sie das Display in den Schlafmodus oder brechen Sie den Schlafmodus ab. Wenn Sie 30 Sekunden lang keine Taste drücken und die Tür nicht öffnen, wechselt das Display automatisch in den Ruhezustand.

### 15. Betriebsanzeige / Ein-/Austaste

Halten Sie zum Einschalten des Geräts 3 Sekunden die Ein-/Austaste gedrückt.

Nachdem das Gerät abgeschaltet wurde, leuchtet nur die Betriebsanzeige zu 100 %; alle anderen Anzeigen erlöschen. Halten Sie zum Einschalten des Geräts erneut 3 Sekunden die Taste gedrückt. Der Kühlschrank schaltet sich ein und die Betriebsanzeige leuchtet zu 50 % auf.

### 16. \* Anzeige / Taste Eisbereiter

Mit dieser Taste schalten Sie den Eisbereiter ein/aus. Falls die Anzeige zu 100 % eingeschaltet ist, bedeutet dies, dass der Eisbereiter ausgeschaltet ist. Falls die Anzeige zu 50 % eingeschaltet ist, bedeutet dies, dass der Eisbereiter eingeschaltet ist.



Bei Abwahl dieser Funktion wird kein Wasser mehr aus dem Tank zugeführt. Bereits vorbereitetes Eis kann aber nach wie vor aus dem Eisbereiter entnommen werden.

### 17. \* Sabbat-Modus

Mit dieser Taste schalten Sie den Sabbat-Modus ein/aus. Bei Aktivierung der Funktion schaltet sich die Anzeige zu 100 % ein. Bei Abbruch der Funktion schaltet sich die Anzeige zu 50 % ein.

### 18. Anzeige / Taste Urlaubsmodus

Drücken Sie die Urlaubstaste zum Aktivieren des Urlaubsmodus. Die Anzeige des Urlaubsmodus leuchtet zu 100 % auf. Wenn die Urlaubsfunktion aktiv ist, erscheint „-“ in der Temperaturanzeige – der Kühlbereich wird nun nicht mehr aktiv gekühlt. Während diese Funktion aktiv ist, sollten keine Lebensmittel im Kühlbereich aufbewahrt werden. Andere Bereiche werden entsprechend den eingestellten Temperaturen weiterhin gekühlt. Zum Abbrechen dieser Funktion drücken Sie erneut die Taste der **Urlaubsfunktion**. Bei Abbruch der Funktion schaltet sich die Anzeige zu 50 % ein.

### 19. Tastensperre-Anzeige

Halten Sie **Schnellkühl- und Urlaubstaste** 3 Sekunden gleichzeitig gedrückt. Bei Betätigung der Taste startet ein Countdown in der Temperaturanzeige. Wenn die Tastensperre aktiviert wird, schaltet sich die Tastensperre-Anzeige zu 100 % ein und der Tastensperre-Modus wird aktiviert. Bei aktiver Tastensperre reagiert das Gerät nicht auf Tastenbetätigungen. Halten Sie Schnellkühl- und Urlaubstaste erneut 3 Sekunden gleichzeitig gedrückt. Bei Betätigung der Taste startet ein Countdown in der Temperaturanzeige. Wenn die Tastensperre aufgehoben wird, schaltet sich die Tastensperre-Anzeige zu 50 % ein und der Tastensperre-Modus wird deaktiviert.

Aktivieren Sie diese Funktion, wenn Sie Änderungen der Temperatureinstellung des Kühlschranks verhindern möchten.

## Gerät bedienen

### 20. Schnellgefrieranzeige

Wenn die Schnellgefrierfunktion aktiviert ist, leuchtet die Anzeige zu 100 % auf. Wenn die Funktion aufgehoben wird, kehrt das Gerät zu seinen normalen Einstellungen zurück und die Anzeige schaltet sich zu 50 % ein.

#### Schnellgefrier Taste

Zum Aktivieren oder Deaktivieren der Schnellgefrierfunktion.

Mit dieser Taste schalten Sie die Schnellgefrierfunktion ein und aus. Wenn diese Funktionen aktiv ist, wird der Tiefkühlbereich besonders stark (über die eingestellte Temperatur hinaus) gekühlt.



Die Schnellgefrierfunktion nutzen Sie, wenn Sie die Lebensmittel im Tiefkühlbereich besonders schnell abkühlen möchten. Wenn Sie große Mengen frischer Lebensmittel einfrieren möchten, sollten Sie diese Funktion vor dem Einlagern der Lebensmittel einschalten.



Sofern Sie diese Funktion nicht vorzeitig abschalten, wird das Schnellgefrieren beendet, sobald die nötige Temperatur erreicht ist, spätestens jedoch nach 24 Stunden.



Diese Funktion wird nach einem Stromausfall nicht automatisch wieder eingeschaltet.

### 21. Schrankauswahl

Drücken Sie zum Einsehen und Ändern des Temperaturwertes von Kühl- und Tiefkühlbereich in der Temperaturanzeige die Schrankauswahl Taste.

### 22. Kühlbereichsanzeige

Wenn diese Anzeige aktiv ist, wird die Temperatur des Kühlbereichs in der Temperaturanzeige angezeigt.

### 23. Tiefkühlbereichsanzeige

Wenn diese Anzeige aktiv ist, wird die Temperatur des Tiefkühlbereichs in der Temperaturanzeige angezeigt.

### 24. \*Joker-Bereichsanzeige

Wenn diese Anzeige aktiv ist, wird die Temperatur des Joker-Tiefkühlbereichs in der Temperaturanzeige angezeigt.

## Gerät bedienen

### 5.2. Anzeigefeld

Die Anzeigefelder können je nach Modell etwas anders ausfallen.

Audiovisuelle Funktionen am Anzeigefeld helfen Ihnen bei der Bedienung Ihres Geräts.

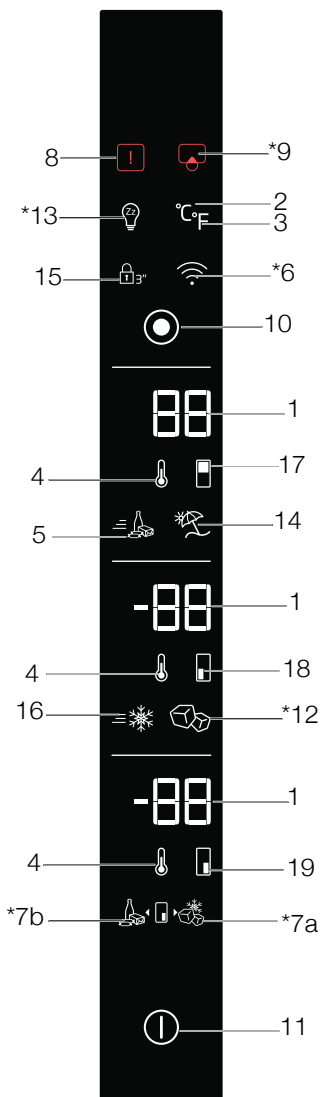

**Trifft möglicherweise nicht auf alle Modelle zu.**



**\* Optional:** Die Abbildungen in dieser Anleitung dienen zur Orientierung und können etwas vom tatsächlichen Aussehen des Geräts abweichen. Falls bestimmte Teile bei Ihrem Gerät nicht vorhanden sind, gilt die Abbildung für andere Modelle.

## Gerät bedienen

1. Temperatureinstellregler / Temperaturanzeige
2. Temperatureinheit-Auswahl (°C) Celsius-Anzeige
3. Temperatureinheit-Auswahl (°F) Fahrenheit-Anzeige
4. Temperatureinstellung / Temperatur verringern
5. Anzeige / Taste Schnellkühlfunktion
6. \* Drahtlos
7. \*Anzeige / Taste Joker-Gefrieren
8. Warnung / Fehler Hochtemperatur
9. \*Warnung / Fehler Filterwechsel
10. Menütaste
11. Betriebsanzeige / Ein-/Austaste

### 1. Temperatureinstellregler / Temperaturanzeige

Zeigt den Temperaturwert des ausgewählten Fachs. Zudem können Sie die Temperatur durch Ziehen mit einem Finger nach oben oder unten erhöhen bzw. verringern.

### 2. Temperatureinheit-Auswahl (°C) Celsius-Anzeige

Wenn diese Taste gedrückt wird, wird Celsius als Temperatureinheit aktiviert.

Dies ist die Celsius-Anzeige. Wenn die Celsius-Anzeige aktiviert ist, werden die Temperatureinstellwerte in Celsius angezeigt und das relevante Symbol schaltet sich vollständig ein. Das Fahrenheit-Symbol schaltet sich zu 50 % ein.

### 3. Temperatureinheit-Auswahl (°F) Fahrenheit-Anzeige

Wenn diese Taste gedrückt wird, wird Fahrenheit als Temperatureinheit aktiviert.

Dies ist die Fahrenheit-Anzeige. Wenn die Fahrenheit-Anzeige aktiviert ist, werden die Temperatureinstellwerte in Fahrenheit angezeigt und das relevante Symbol schaltet sich vollständig ein. Das Celsius-Symbol schaltet sich zu 50 % ein.

### 4. Temperatureinstellung / Temperatur verringern

Verringert bei Betätigung die Temperatur des ausgewählten Fachs.

### 5. Schnellkühlfunktionsanzeige

Wenn die Schnellkühlfunktion aktiviert wurde, schaltet sich die Anzeige vollständig ein. Wenn die Funktion aufgehoben wird, kehrt das Gerät zu seinen normalen Einstellungen zurück und die Anzeige schaltet sich zu 50 % ein.

12. \*Anzeige / Taste Eisbereiter

13. \*Sabbat-Modus

14. Anzeige / Taste Urlaubsmodus

15. Tastensperre-Anzeige

16. Anzeige / Taste Schnellgefrieren

17. Kühlbereichsanzeige

18. Tiefkühlbereichsanzeige

19. \*Joker-Bereichsanzeige

### Schnellkühltaste

Zum Aktivieren oder Deaktivieren der Schnellkühlfunktion.



Die Schnellkühlfunktion nutzen Sie, wenn Sie Lebensmittel im Kühlbereich besonders schnell abkühlen möchten. Wenn Sie große Mengen frischer Lebensmittel kühlen möchten, sollten Sie diese Funktion vor dem Einlagern der Lebensmittel einschalten.



Sofern Sie diese Funktion nicht vorzeitig abschalten, wird das Schnellkühlen beendet, sobald die nötige Temperatur erreicht ist, spätestens jedoch nach 1 Stunden.



Sollten Sie die Schnellkühltaste mehrmals innerhalb kurzer Zeit drücken, greift eine elektronische Schutzschaltung ein und sorgt dafür, dass der Kompressor nicht sofort anläuft.



Diese Funktion wird nach einem Stromausfall nicht automatisch wieder eingeschaltet.

### 6. Drahtlos

Bei Betätigung der Taste wird das Gerät erstmalig in das Heimnetzwerk aufgenommen. Sobald die Funktion aktiviert wurde,

## Gerät bedienen

schaltet sich die Anzeige zu 100 % ein; wenn die Funktion aufgehoben wurde, schaltet sie sich um 50 % ein.

### 7a. \*Anzeige / Taste Joker-Gefrieren

Sobald die Taste gedrückt wird, fungiert der Joker-Bereich als Tiefkühlbereich und die Anzeige schaltet sich zu 100 % ein. Die Joker-Kühlbereichsanzeige schaltet sich zu 50 % ein.

### 7b. \*Anzeige / Taste Joker-Kühlen

Sobald die Taste gedrückt wird, fungiert der Joker-Bereich als Kühlbereich und die Anzeige schaltet sich zu 100 % ein. Die Joker-Tiefkühlbereichsanzeige schaltet sich zu 50 % ein.

## 8. Warnung / Fehler Hochtemperatur

Diese Anzeige leuchtet bei einem Stromausfall, zu hohen Innentemperaturen und sonstigen Fehlern. Bei längeren Stromausfällen blinkt in der digitalen Anzeige der höchste Temperaturwert, den der Tiefkühlbereich erreicht. Drücken Sie nach Kontrolle der Lebensmittel im Tiefkühlbereich zum Aufheben der Warnung die Hochtemperatur-Warntaste.

### 9. \*Warnung / Fehler Filterwechsel

Dieses Symbol leuchtet auf, sobald der Filter ersetzt werden muss.

Bei Betätigung der Taste wird der Filter zurückgesetzt und das Reset-Symbol erlischt.

### 10. Menütaste

Mit dieser Taste versetzen Sie das Display in den Schlafmodus oder brechen Sie den Schlafmodus ab. Wenn Sie 30 Sekunden lang keine Taste drücken und die Tür nicht öffnen, wechselt das Display automatisch in den Ruhezustand.

### 11. Betriebsanzeige / Ein-/Austaste

Halten Sie zum Einschalten des Geräts 3 Sekunden die Ein-/Austaste gedrückt.

Nachdem das Gerät abgeschaltet wurde, leuchtet nur die Betriebsanzeige zu 100 %; alle anderen Anzeigen erlöschen. Halten Sie zum Einschalten des Geräts erneut 3 Sekunden die Taste gedrückt. Der Kühlschrank schaltet sich ein und die Betriebsanzeige leuchtet zu 50 % auf.

### 12. \*Anzeige / Taste Eisbereiter

Mit dieser Taste schalten Sie den Eisbereiter ein/aus. Falls die Anzeige zu 100 % eingeschaltet ist, bedeutet dies, dass der Eisbereiter ausgeschaltet ist.

Falls die Anzeige zu 50 % eingeschaltet ist, bedeutet dies, dass der Eisbereiter ausgeschaltet ist.



Bei Abwahl dieser Funktion wird kein Wasser mehr aus dem Tank zugeführt. Bereits vorbereitetes Eis kann aber nach wie vor aus dem Eisbereiter entnommen werden.

### 13. \* Sabbat-Modus

Mit dieser Taste schalten Sie den Sabbat-Modus ein/aus. Bei Aktivierung der Funktion schaltet sich die Anzeige zu 100 % ein. Bei Abbruch der Funktion schaltet sich die Anzeige zu 50 % ein.

### 14. Anzeige / Taste Urlaubsmodus

Drücken Sie die Urlaubstaste zum Aktivieren des Urlaubsmodus. Die Anzeige des Urlaubsmodus leuchtet zu 100 % auf. Wenn die Urlaubsfunktion aktiv ist, erscheint „-“ in der Temperaturanzeige – der Kühlbereich wird nun nicht mehr aktiv gekühlt. Während diese Funktion aktiv ist, sollten keine Lebensmittel im Kühlbereich aufbewahrt werden. Andere Bereiche werden entsprechend den eingestellten Temperaturen weiterhin gekühlt.

Zum Abbrechen dieser Funktion drücken Sie erneut die Taste der **Urlaubsfunktion**. Bei Abbruch der Funktion schaltet sich die Anzeige zu 50 % ein.

### 15. Tastensperre-Anzeige

Halten Sie **Schnellkühl- und Urlaubstaste** 3 Sekunden gleichzeitig gedrückt. Bei Betätigung der Taste startet ein Countdown in der

## Gerät bedienen

Temperaturanzeige. Wenn die Tastensperre aktiviert wird, schaltet sich die Tastensperre-Anzeige zu 100 % ein und der Tastensperre-Modus wird aktiviert. Bei aktiver Tastensperre reagiert das Gerät nicht auf Tastenbetätigungen. Halten Sie Schnellkühl- und Urlaubstaste erneut 3 Sekunden gleichzeitig gedrückt. Bei Betätigung der Taste startet ein Countdown in der Temperaturanzeige. Wenn die Tastensperre aufgehoben wird, schaltet sich die Tastensperre-Anzeige zu 50 % ein und der Tastensperre-Modus wird deaktiviert.

Aktivieren Sie diese Funktion, wenn Sie Änderungen der Temperatureinstellung des Kühlschranks verhindern möchten.

### 16. Schnellgefrieranzeige

Wenn die Schnellgefrierfunktion aktiviert ist, leuchtet die Anzeige zu 100 % auf. Wenn die Funktion aufgehoben wird, kehrt das Gerät zu seinen normalen Einstellungen zurück und die Anzeige schaltet sich zu 50 % ein.

### Schnellgefrier Taste

Zum Aktivieren oder Deaktivieren der Schnellgefrierfunktion.

Mit dieser Taste schalten Sie die Schnellgefrierfunktion ein und aus. Wenn diese Funktionen aktiv ist, wird der Tiefkühlbereich besonders stark (über die eingestellte Temperatur hinaus) gekühlt.



Die Schnellgefrierfunktion nutzen Sie, wenn Sie die Lebensmittel im Tiefkühlbereich besonders schnell abkühlen möchten. Wenn Sie große Mengen frischer Lebensmittel einfrieren möchten, sollten Sie diese Funktion vor dem Einlagern der Lebensmittel einschalten.



Sofern Sie diese Funktion nicht vorzeitig abschalten, wird das Schnellgefrieren beendet, sobald die nötige Temperatur erreicht ist, spätestens jedoch nach 24 Stunden.



Diese Funktion wird nach einem Stromausfall nicht automatisch wieder eingeschaltet.

### 17. Kühlbereichsanzeige

Wenn diese Anzeige aktiv ist, wird die Temperatur des Kühlbereichs in der Temperaturanzeige angezeigt.

### 18. Tiefkühlbereichsanzeige

Wenn diese Anzeige aktiv ist, wird die Temperatur des Tiefkühlbereichs in der Temperaturanzeige angezeigt.

### 19.\* Joker-Bereichsanzeige

Wenn diese Anzeige aktiv ist, wird die Temperatur des Joker-Tiefkühlbereichs in der Temperaturanzeige angezeigt.



## Gerät bedienen

### 5.3. Eisbereiter

**(Diese Funktion gibt es nur bei bestimmten Geräten.)**

Mit dem Eisbereiter bereiten Sie Eiswürfel schnell und einfach.

Eisbereiter verwenden

1. Nehmen Sie den Wassertank aus dem Kühlbereich.
2. Füllen Sie den Tank mit Trinkwasser.
3. Setzen Sie den Wassertank wieder ein. Nach etwa vier Stunden liegen die ersten Eiswürfel in der Eisbereiter-Schublade im Tiefkühlbereich für Sie bereit.



Eine Komplettfüllung des Wassertanks reicht für etwa 60 – 70 Eiswürfel.



Das Wasser im Tank sollte alle 2 - 3 Wochen erneuert werden.

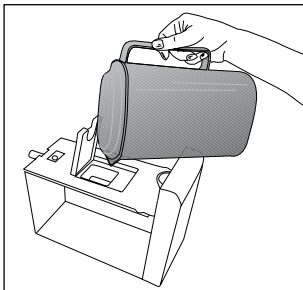
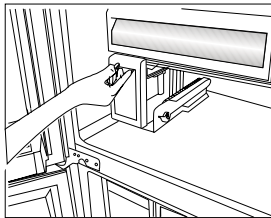
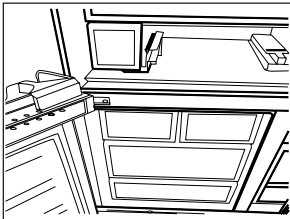

### 5.4. Eisbereiter

**(Diese Funktion gibt es nur bei bestimmten Geräten.)**

Mit dem Eisbereiter bereiten Sie Eiswürfel schnell und einfach.

**Eisbereiter verwenden**

1. Ziehen Sie den Eisbereiter vorsichtig aus dem Gerät.
2. Füllen Sie den Eisbereiter mit Trinkwasser.
3. Setzen Sie den Eisbereiter wieder an Ort und Stelle. Nach etwa 2 Stunden liegen die ersten Eiswürfel für Sie bereit.
4. Zum Entnehmen der Eiswürfel drehen Sie die Knöpfe am Eisbehälter um 90 ° im Uhrzeigersinn. Die Eiswürfel fallen in den Eiswürfelbehälter darunter.
5. Sie können den Eisbehälter zum Servieren der Eiswürfel herausnehmen.



Nehmen Sie den Eisbereiter zum Entnehmen der Eiswürfel nicht heraus.



Wenn Sie möchten, können Sie das Eis auch im Eisbehälter aufbewahren. Der Eiswürfelbehälter dient nur dazu, Eiswürfel aufzufangen. Füllen Sie kein Wasser ein; der Behälter kann sonst brechen.

### 5.5. Eisbehälter

**(Diese Funktion gibt es nur bei bestimmten Geräten.)**

Mit dem Eisbereiter bereiten Sie Eiswürfel schnell und einfach.

**Eisbehälter verwenden**

1. Nehmen Sie den Eisbehälter aus dem Tiefkühlbereich.
2. Füllen Sie den Eisbehälter mit Trinkwasser.
3. Legen Sie den Eisbehälter in den Tiefkühlbereich. Nach etwa 2 Stunden liegen die ersten Eiswürfel für Sie bereit.
4. Nehmen Sie den Eisbehälter aus dem Tiefkühlbereich, biegen Sie ihn über einem Teller etwas durch. Die Eiswürfel fallen auf den Teller.

## Gerät bedienen

### 5.6. Blaues Licht/HarvestFresh

**\*Möglicherweise nicht in allen Modellen verfügbar**

#### **Für das blaue Licht,**

Obst und Gemüse, die im Gemüsefach gelagert werden, das mit blaues Licht beleuchtet wird, setzen ihre Photosynthese durch den Wellenlängeneffekt des blauen Lichts fort und bewahren so ihren Vitamingehalt.

#### **Für HarvestFresh,**

Obst und Gemüse, im Gemüsefach gelagert werden, das mit der HarvestFresh-Technologie beleuchtet wird, bewahren ihren Vitamingehalt länger dank der blauen, grünen, roten Lichter und dunklen Zyklen, die einen Tageszyklus simulieren.

Wenn Sie die Kühlschranktür während der Dunkelumlauzeit der HarvestFresh-Technologie öffnen, erkennt der Kühlschrank dies automatisch und ermöglicht es dem blaugrünen oder roten Licht, das Gemüsefach für Ihre Bequemlichkeit zu beleuchten. Nachdem Sie die Kühlschranktür geschlossen haben, wird die Dunkelumlauzeit fortgesetzt, was die Nachtzeit in einem Tageszyklus darstellt.

### 5.7. Desodorierungsmodul

#### **(FreshGuard)**

**(Diese Funktion gibt es nur bei bestimmten Geräten.)**

Das Desodorierungsmodul beseitigt schnell schlechte Gerüche im Kühlschrank, bevor sie in die Lebensmittel eindringen. Dank dieses Moduls an der Decke des Fachs für frische Lebensmittel passiert die Luft aktiv den Geruchsfilter, in dem schlechte Gerüche zersetzt werden. Die gereinigte Luft wird wieder in das Fach für frische Lebensmittel geführt. Auf diese Weise werden während der Lagerung von Lebensmitteln entstehende unerwünschte Gerüche beseitigt, bevor sie in die Lebensmittel eindringen.

Dies wird durch das Gebläse, die LED und den im Modul integrierten Geruchsfilter erzielt.

Das Desodorierungsmodul wird regelmäßig automatisch aktiviert. Die regelmäßig während des Betriebs aufgrund des Lüfters entstehenden Geräusche sind völlig normal. Wenn die Tür des

Fachs für frische Lebensmittel bei aktivem Modul geöffnet wird, stoppt der Lüfter vorübergehend und setzt den Betrieb fort, sobald die Tür wieder geschlossen wird. Bei einem Stromausfall nimmt das Desodorierungsmodul den Betrieb wieder auf, sobald die Stromversorgung wiederhergestellt ist.

**Info:** Zur Vermeidung schlechter Gerüche, die durch die Vermischung von Gerüchen unterschiedlicher Lebensmittel entstehend können, sollten Sie aromatische Lebensmittel, wie Käse, Oliven und Delikatessen in abgedichteten Verpackungen aufbewahren. Zur Sicherheit anderer gelagerter Lebensmittel und zur Vermeidung von Gerüchen sollten Sie verdorbene Lebensmittel so schnell wie möglich aus dem Kühlschrank entfernen.



### 5.8. Ionisator

**(Diese Funktion gibt es nur bei bestimmten Geräten.)**

Ein Ionisierungssystem im Luftkanal des Kühlbereiches ionisiert die Luft im Inneren. Die Abgabe negativer Ionen beseitigt Bakterien und andere Moleküle, die Gerüche verursachen.

## Gerät bedienen

### 5.9. Kühlfach

**(Diese Funktion gibt es nur bei bestimmten Geräten.)**

Bewahren Sie in diesem Fach Lebensmittel auf, die bei niedrigerer Temperatur gelagert werden sollen, oder Fleisch, das Sie in Kürze konsumieren werden. Lagern Sie in diesem Bereich weder Früchte noch Gemüse.

Durch Herausnehmen von Kühlfächern können Sie das Stauvolumen Ihres Geräts vergrößern:  
Ziehen Sie sie einfach das Fach so weit wie möglich nach oben, dann anheben und zu sich ziehen.

### 5.10. Gemüsefach

Im Gemüsefach Ihres Kühlgeräts bleibt Gemüse länger frisch und behält seine natürliche Feuchtigkeit. Dazu wird ständig reichlich kühle Luft zum Gemüsefach geleitet. Bewahren Sie in diesem Bereich Obst und Gemüse auf. Damit grünblättriges Gemüse länger hält, sollten Sie es nicht in der Nähe von Obst lagern.

### 5.11. Beweglicher Mittelbereich

Der bewegliche Mittelbereich sorgt dafür, dass die kühle Luft im Inneren Ihres Kühlgeräts nicht nach außen entweichen kann.

1: Die Türdichtungen liegen bei geschlossener Tür am beweglichen Mittelbereich an und sorgen für Dichtigkeit.



2: Ein weiterer Vorteil des beweglichen Mittelbereiches besteht darin, dass sich dadurch das Nettovolumen des Kühlbereiches vergrößert. Bei herkömmlichen Mittelbereichen wird oft wertvoller Platz im Kühlgerät verschent.

3. Der bewegliche Mittelbereich schließt sich, wenn die linke Tür des Kühlbereiches geöffnet wird.

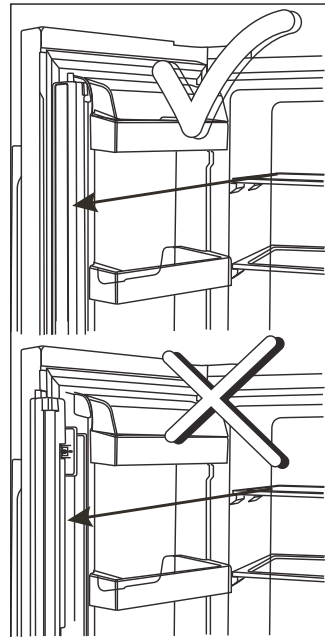
4. Nicht manuell öffnen! Ein spezielles Kunststoffteil besorgt das Öffnen und Schließen automatisch.



### 5.12. So benutzen Sie den Wasserspender (Diese Funktion gibt es nur bei bestimmten Geräten.)

	Das erste Wasser, das aus dem Spender fließt, kann noch etwas warm sein. Dies ist normal.
	Falls der Wasserspender längere Zeit nicht genutzt wurde, gießen Sie die ersten paar Gläser Wasser weg, bis frisches Wasser ausgegeben wird.

1. Drücken Sie mit dem Glas gegen den Hebel des Wasserspenders. Wenn Sie weiche Plastikbecher benutzen, drücken Sie den Hebel am besten mit der Hand.

## Gerät bedienen

2. Lassen Sie den Hebel wieder los, wenn das Glas gefüllt ist.

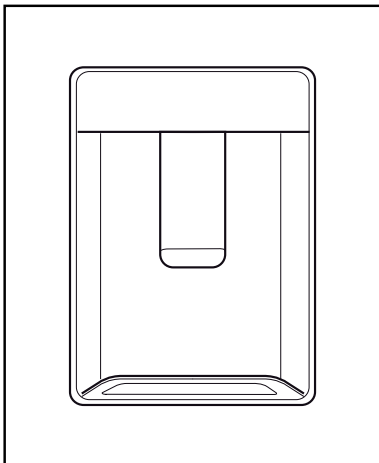

- i** Die Wassermenge können Sie nach Wunsch regulieren, indem Sie den Hebel nur leicht oder ganz betätigen. Verringern Sie den Druck auf den Hebel, wenn das Gefäß fast gefüllt ist, damit nichts überläuft. Das Wasser tritt nur tropfenweise aus, wenn Sie den Hebel nur leicht betätigen; dies ist völlig normal.

- i** Nutzen Sie ausschließlich reines Trinkwasser.

- i** Der Wassertank fasst maximal 3 Liter; füllen Sie nicht mehr ein.

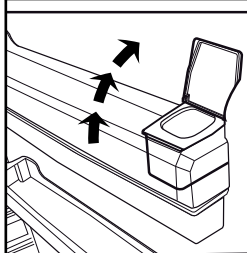
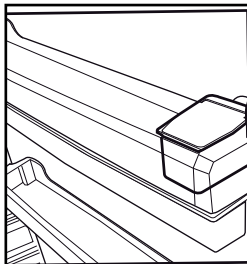

### 5.13. Wasserspender tank füllen

Der Wassertank befindet sich an der Innenseite der Türablage.

1. Öffnen Sie den Deckel des Tanks.
2. Füllen Sie den Tank mit Trinkwasser.
3. Schließen Sie den Deckel.

- i** Füllen Sie den Wassertank nur mit frischem Trinkwasser, nicht mit anderen Flüssigkeiten gleich welcher Art. Falls andere Flüssigkeiten eingefüllt werden, kann der Wasserspender irreparabel beschädigt werden. Solche Beschädigungen werden nicht durch die Garantie abgedeckt. Viele Flüssigkeiten und Getränke enthalten Zusätze, die das Material des Wassertanks schädigen können.

## Gerät bedienen

### 5.14. Wassertank reinigen

1. Nehmen Sie den Füllbehälter an der Innenseite der Türablage heraus.
2. Entfernen Sie die Türablage, indem Sie diese an beiden Seiten greifen.
3. Fassen Sie den Wassertank an beiden Seiten, nehmen Sie ihn in einem Winkel von 45 ° heraus.
4. Nehmen Sie den Deckel vom Wassertank ab, reinigen Sie den Tank gründlich.



Die Komponenten des Wasserspenders und des Wassertanks sollten nicht in der Spülmaschine gereinigt werden.

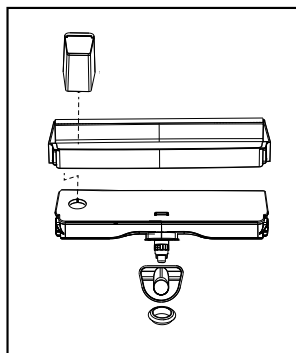
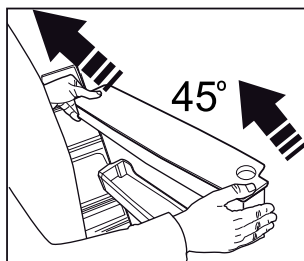
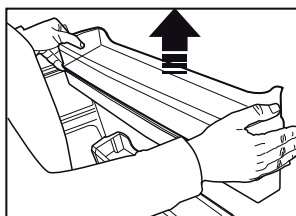
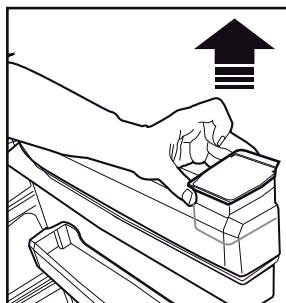
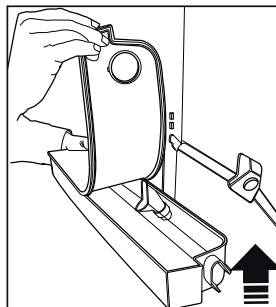

### 5.15. Tropfschale

Wasser, das bei der Nutzung des Wasserspenders heruntertropft, sammelt sich in der Tropfschale. Nehmen Sie den Kunststofffilter wie in der Abbildung gezeigt heraus.

Entfernen Sie angesammeltes Wasser mit einem sauberen, trockenen Tuch.

### 5.16. Everfresh (Gemüsefach mit Feuchtigkeitsregelung)

**(Diese Funktion gibt es nur bei bestimmten Geräten.)**

Dank des Gemüsefachs mit Feuchtigkeitsregelung können Gemüse und Früchte unter idealen Feuchtigkeitsbedingungen länger aufbewahrt werden. Sie können die Feuchtigkeit im Kühlschrank dank des Feuchtigkeitseinstellsystems mit 3 Optionen an der Vorderseite des Gemüsefachs regeln. Wenn Sie nur Gemüse lagern, sollten Sie die Gemüseoption wählen; wenn Sie nur Früchte lagern, sollten Sie die Fruchtoption wählen; wenn Sie Gemüse und Früchte lagern, sollten Sie die gemischte Funktion nutzen.

Zur Nutzung des Systems zur Feuchtigkeitsregulierung und zur Verlängerung der Haltbarkeit der Lebensmittel sollten Sie Gemüse und Früchte nicht in Plastikbeuteln aufbewahren. Wenn Gemüse in seiner Verpackung verbleibt, verdirbt es in kürzester Zeit. Sie sollten Gurken und Brokkoli nicht in Plastikbeuteln aufbewahren. Falls Gemüse aus hygienischen Gründen nicht mit anderen Lebensmitteln in Kontakt geraten soll, nutzen Sie perforiertes Papier oder ähnliche Verpackungsmaterialien statt Tüten oder Beutel. Beim Platzieren von Gemüse im Gemüsefach sollten Sie das unterschiedliche Gewicht der einzelnen Gemüsesorten beachten. Schweres, hartes Gemüse sollte auf dem Boden des Gemüsefaches liegen, leichtes und weiches Gemüse darüber. Geben Sie Erbsen, Aprikosen, Pfirsiche und besonders Äpfel nicht gemeinsam mit anderen Obst- oder Gemüsesorten in dasselbe Gemüsefach, da diese Früchte und Gemüse Ethylengas abgeben. Ethylengas führt dazu, dass andere Früchte schneller reifen und daher auch schneller verderben.



## Gerät bedienen

### 5.17. Frische Lebensmittel tiefkühlen

- Zur Wahrung der Lebensmittelqualität sollten die Lebensmittel nach Einlagerung im Tiefkühlbereich so schnell wie möglich eingefroren werden; verwenden Sie dazu die Schnellgefrierfunktion.
  - Sie können Lebensmittel im Tiefkühlbereich länger aufbewahren, wenn Sie sie einfrieren, solange sie frisch sind.
  - Verpacken Sie die einzufrierenden Lebensmittel und schließen Sie die Verpackung, damit keine Luft hineingelangt.
  - Achten Sie darauf, Ihre Lebensmittel zu verpacken, bevor Sie sie in den Tiefkühlbereich geben. Verwenden Sie Gefrierbehälter, Folien und feuchtigkeitsbeständiges Papier, Plastikbeutel und andere Verpackungsmaterialien anstelle von herkömmlichem Verpackungspapier.
- Beschriften Sie jede Verpackung vor dem Einfrieren mit dem Datum. Auf diese Weise können Sie die Frische jeder Verpackung prüfen, wenn Sie auf den Tiefkühlbereich zugreifen. Bewahren Sie ältere eingefrorene Lebensmittel weiter vorne auf, damit sie als erste verzehrt werden.
  - Verbrauchen Sie eingefrorene Lebensmittel direkt nach dem Auftauen, frieren Sie sie nicht wieder ein.
  - Frieren Sie nicht zu große Mengen auf einmal ein.

Tiefkühlbereicheinstellung	Kühlbereicheinstellung	Anmerkungen
-18 °C	4 °C	Dies ist die allgemein empfohlene Einstellung.
-20, -22 oder -24 °C	4 °C	Diese Einstellungen empfehlen wir bei Umgebungstemperaturen über 30 °C.
Schnellgefrieren	4 °C	Diese Funktion nutzen Sie zum Einfrieren von Lebensmitteln in kurzer Zeit. Nach Abschluss wechselt Ihr Gerät wieder zur zuvor eingestellten Betriebsart.
-18 °C und kälter	2 °C	Nutzen Sie diese Einstellungen, falls Sie meinen, dass der Kühlbereich aufgrund zu hoher Umgebungstemperatur, der Nähe zu Wärmequellen oder zu häufigem Öffnen und Schließen der Tür nicht kalt genug wird.

## Gerät bedienen

### 5.18. Empfehlungen zur optimalen Haltbarkeit gefrorener Lebensmittel

Das Fach sollte auf mindestens -18 °C eingestellt werden.

1. Geben Sie Lebensmittel so schnell wie möglich nach dem Kauf in den Tiefkühlbereich, damit sie nicht antauen.
2. Achten Sie vor dem Einfrieren darauf, dass die an der Verpackung angegebenen Daten bei „Verfallsdatum“ und „Mindesthaltbarkeitsdatum“ nicht abgelaufen sind.
3. Stellen Sie sicher, dass die Lebensmittelverpackung nicht beschädigt ist.

### 5.19. Hinweise zum Tiefkühlen

Der Kühlschrank muss gemäß den IEC-62552-Standards bei einer Umgebungstemperatur von 25 °C mindestens 4,5 kg Lebensmittel pro 100 Liter Gefriervolumen in 24 Stunden auf -18 °C abkühlen. Nur bei Temperaturen von -18 °C oder weniger ist es möglich, Lebensmittel lange Zeit zu lagern. Bei einer Tiefkühlbereichstemperatur von maximal -18 °C können Sie die Frische Ihrer Lebensmittel viele Monate bewahren.

Einzufrierende Lebensmittel sollten keinen direkten Kontakt zu bereits gefrorenen Lebensmitteln haben, damit diese nicht antauen.

Kochen Sie das Gemüse und lassen Sie das Wasser ab, wenn Sie es längere Zeit einfrieren möchten. Geben Sie es anschließend in luftdichten Verpackungen in den Tiefkühlbereich. Lebensmittel wie Bananen, Tomaten, Kopfsalat, Sellerie, gekochte Eier und Kartoffeln sind nicht zum Einfrieren geeignet. Wenn solche Lebensmittel eingefroren werden, beeinträchtigt dies jedoch lediglich ihren Nährwert und Geschmack. Achten Sie darauf, dass die Lebensmittel nicht verdorben sind; andernfalls stellt dies ein Gesundheitsrisiko dar.

### 5.20. Lebensmittel platzieren

Tiefkühlbereich-Ablagen	Unterschiedliche gefrorene Lebensmittel wie Fleisch, Fisch, Speiseeis, Gemüse usw.
Kühlbereichablagen	Lebensmittel in Pfannen, Töpfen, auf abgedeckten Tellern, in geschlossenen Behältern, Eier (in geschlossenem Behälter)

Kühlbereich-Türablagen	Kleine und verpackte Lebensmittel oder Getränke
Gemüsefach	Gemüse und Früchte
Frischbereich	Feinkost (Frühstücksprodukte, schnell verderbliche Fleischprodukte)

### 5.21. Tür-offen-Warnung

**(Diese Funktion gibt es nur bei bestimmten Geräten.)**

Ein Tonsignal erklingt, wenn die Tür länger als eine Minute offen steht. Die Warnung verstummt, sobald Sie die Tür schließen oder eine Anzeigetaste (sofern vorhanden) betätigen.

### 5.22. Beleuchtung

LED-Lampen dienen der Beleuchtung. Wenden Sie sich bei Problemen mit dieser Art von Beleuchtung an den autorisierten Kundendienst.

Die Lampen in diesem Gerät dienen nicht der Raumbeleuchtung und eignen sich nicht für diesen Zweck. Der Zweck der Lampen im Kühlbereich und/oder Tiefkühlbereich besteht darin, dass Sie Lebensmittel komfortabel und sicher einlagern können.



Die Einsatzdauer des Produktes verlängert sich und häufige Probleme lassen nach, wenn das Produkt regelmäßig gereinigt wird.



**WARNUNG:** Schalten Sie das Gerät ab, bevor Sie es reinigen.



**WARNUNG:** Es wird empfohlen, den Kondensator alle sechs Monate mit Handschuhen zu reinigen. Sie dürfen keine Staubsauger verwenden.

- Verwenden Sie zu Reinigungszwecken niemals Benzin oder ähnliche Substanzen.
- Verwenden Sie zur Reinigung niemals scharfe Gegenstände, Seife, Haushaltsreiniger, Waschmittel oder Wachspolituren.
- Lösen Sie einen Teelöffel Natron in einem halben Liter Wasser auf. Tränken Sie ein Tuch mit der Lösung, wringen Sie das Tuch gut aus. Waschen Sie die Innenflächen des Kühlschranks gründlich mit diesem Tuch ab; anschließend gut trocknen.
- Achten Sie darauf, dass kein Wasser in das Lampengehäuse oder in andere elektrische Komponenten eindringt.
- Falls Sie den Kühlschrank längere Zeit nicht benutzen, ziehen Sie den Netzstecker, nehmen sämtliche Lebensmittel heraus, reinigen das Gerät und lassen die Tür offen stehen.
- Prüfen Sie die Türdichtungen regelmäßig auf Sauberkeit. Bei Bedarf reinigen.
- Nehmen Sie zum Entfernen der Tür- und Gehäuseablagen alle Gegenstände aus dem Produkt heraus.
- Ziehen Sie die Türablagen nach oben heraus. Setzen Sie die Ablagen nach der Reinigung wieder ein, indem Sie sie nach unten schieben.
- Reinigen Sie Außenflächen und verchromte Teile des Produktes niemals mit chlorhaltigen Reinigern oder Wasser. Chlor greift Metalloberflächen an.
- Bei Geräten ohne No-Frost-Einrichtung können Wassertropfen entstehen und sich mit der Zeit bis zu fingerbreite Eisschichten an Rückwand und Seiten des Tiefkühlfachs bilden. Niemals reinigen; niemals Öl oder andere Substanzen aufbringen.
- Verwenden Sie nur ein leicht angefeuchtetes Mikrofasertuch zum Reinigen der Geräteaußenflächen. Scheuerschwämme oder grobe Reinigungstücher könnten die Oberflächen verkratzen.

### 6.1. Unangenehme Gerüche verhindern

Bei der Herstellung Ihres Kühlschranks wurde darauf geachtet, dass keine Materialien verwendet werden, die unangenehme Gerüche verursachen können. Allerdings können Gerüche abgesondert werden, wenn Lebensmittel falsch aufbewahrt werden oder die Innenseite des Gerätes nicht wie erforderlich gereinigt wird. Dieses Problem können Sie mit folgenden Hinweisen vermeiden:

- Es ist wichtig, das Kühlschranks sauber zu halten. Lebensmittelreste, Verschmutzungen usw. können Gerüche verursachen. Reinigen Sie den Kühlschrank daher alle 15 Tage mit etwas in Wasser aufgelöstem Natron. Verzichteten Sie grundsätzlich auf Reinigungsmittel und Seifen.
- Bewahren Sie Ihre Lebensmittel in geschlossenen Behältern auf. Mikroorganismen aus Behältern ohne Deckel können unangenehme Gerüche verursachen.
- Bewahren Sie keine abgelaufenen oder verdorbenen Lebensmittel in Ihrem Kühlschrank auf.

### 6.2. Kunststoffflächen schützen

Geben Sie keine Öle oder stark fetthaltige Speisen offen in Ihren Kühlschrank – dadurch können die Kunststoffflächen angegriffen werden. Sollten Kunststoffteile einmal mit Öl in Berührung kommen, reinigen Sie die entsprechenden Stellen möglichst sofort mit warmem Wasser.

### 6.3. Innenfläche reinigen

Reinigen Sie die Innenflächen und alle herausnehmbaren Teile mit einer milden Lösung aus Seife, Wasser und Karbonat. Gründlich abspülen und abtrocknen. Achten Sie darauf, dass Wasser nicht mit Leuchtmitteln und Bedienfeld in Berührung kommt.



**ACHTUNG:**

Reinigen Sie die Innenflächen nicht mit Essig, Reinigungsalkohol oder anderen alkoholbasierten Reinigern.

### 6.4. Edelstahl-Außenflächen

Verwenden Sie einen nicht scheuernden Edelstahl-Reiniger und tragen Sie ihn auf ein fusselfreies, weiches Tuch auf. Zum Polieren wischen Sie die Oberfläche vorsichtig mit einem feuchten Mikrofasertuch und einem trockenen Fensterleder ab. Folgen Sie immer den Strängen des Edelstahls.

### 6.5. Produkte mit Glastüren reinigen

Entfernen Sie die Schutzfolie von den Scheiben. Die Oberfläche der Scheiben ist beschichtet. Diese Beschichtung minimiert Fleckenbildung und sorgt dafür, dass sich Flecken und Schmutz leicht entfernen lassen. Auf Scheiben, die nicht durch eine Beschichtung geschützt sind, können sich dauerhaft organische oder anorganische in Luft oder Wasser befindliche Verunreinigungen, wie Kalk, Mineralsalze, unverbrannte Kohlenwasserstoffe, Metalloxide und Silikone, ablagern, die innerhalb kurzer Zeit zu Flecken und Materialschäden führen. Trotz regelmäßiger Reinigung lässt sich das Glas nur mit großer Mühe sauber halten. Dadurch lassen Klarheit und Aussehen der Scheiben nach. Aggressive und scheuernde Reinigungsmittel und Methoden verstärken diese Mängel weiter und beschleunigen den Verschleiß.

\*Verwenden Sie zur regelmäßigen Reinigung Mittel auf Wasserbasis, die weder alkalisch noch scheuernd sind. Damit die Beschichtung lange hält, dürfen während der Reinigung keine alkalischen oder scheuernden Substanzen zum Einsatz kommen.

Die Scheiben wurden zur Erhöhung ihrer Stoß- und Bruchfestigkeit gehärtet.

Als zusätzliche Sicherheitsmaßnahme befindet sich auf der Rückseite der Scheiben eine Sicherheitsfolie, damit das Glas keine Schäden im Umfeld anrichtet, falls es bricht.

Falls Ihr Kühlschrank über einen Mehrzonenbereich verfügt: Reinigen und trocknen Sie die Innenflächen, bevor Sie den Mehrzonenbereich von Kühlen auf Tiefkühlen umschalten, damit sich kein Eis bildet.

Bitte arbeiten Sie diese Liste durch, bevor Sie sich an den Kundendienst wenden. Das kann Ihnen Zeit und Geld sparen. Diese Liste enthält häufig aufgetretene Probleme, die nicht auf Material- oder Verarbeitungsfehler zurückzuführen sind. Nicht alle hier beschriebenen Funktionen sind bei jedem Modell verfügbar.

#### Der Kühlschrank schaltet sich nicht ein.

- Möglicherweise ist er nicht richtig angeschlossen. >>> Schließen Sie das Gerät richtig an.
- Die entsprechende Haussicherung ist herausgesprungen oder durchgebrannt. >>> Prüfen Sie die Sicherung.

#### Kondensation an den Seitenwänden des Kühlbereiches (Multizone, Kühlkontrolle und FlexiZone).

- Die Tür wurde häufig geöffnet/geschlossen. >>> Verzichteten Sie auf häufiges Öffnen/Schließen der Kühlschranktür.
- Die Umgebung könnte zu feucht sein. >>> Installieren Sie das Kühlschrank nicht an sehr feuchten Orten.
- Lebensmittel mit hohem Feuchtigkeitsgehalt wurden in Behältern ohne Deckel in den Kühlschrank gegeben. >>> Geben Sie Lebensmittel mit hohem Feuchtigkeitsgehalt nicht in offenen Behältern in den Kühlschrank.
- Die Kühlschranktür steht offen. >>> Halten Sie die Kühlschranktüren nur möglichst kurz geöffnet.
- Das Thermostat wurde auf eine sehr niedrige Temperatur eingestellt. >>> Stellen Sie das Thermostat auf einen geeigneten Wert ein.

#### Der Kompressor arbeitet nicht.

- Eine Schutzschaltung stoppt den Kompressor bei kurzzeitigen Unterbrechungen der Stromversorgung und wenn das Gerät zu oft und schnell ein- und ausgeschaltet wird, um eine Überdruck des Kühlmittels im System zu vermeiden. Der Kühlschrank beginnt nach etwa sechs Minuten wieder zu arbeiten. Bitte wenden Sie sich an den autorisierten Kundendienst, falls Ihr Kühlschrank nach Ablauf dieser Zeit nicht wieder zu arbeiten beginnt.
- Das Kühlgerät wird abgetaut. >>> Dies ist bei einem Kühlschrank mit vollautomatischem Abtauen völlig normal. Das Gerät wird regelmäßig abgetaut.
- Der Kühlschrank ist nicht angeschlossen. >>> Achten Sie darauf, dass der Stecker in die Steckdose passt.
- Die Temperatureinstellungen stimmen nicht. >>> Wählen Sie den richtigen Temperaturwert.
- Es liegt ein Stromausfall vor. >>> Der Kühlschrank setzt seinen Betrieb fort, wenn die Stromversorgung wiederhergestellt ist.

#### Das Betriebsgeräusch nimmt zu, wenn der Kühlschrank arbeitet.

- Das Leistungsverhalten des Kühlgerätes kann sich je nach Umgebungstemperatur ändern. Dies ist völlig normal und keine Fehlfunktion.

#### Der Kühlschrank arbeitet sehr intensiv oder über eine sehr lange Zeit.

- Ihr neues Gerät ist vielleicht etwas größer als sein Vorgänger. Große Kühlgeräte arbeiten oft längere Zeit.
- Die Umgebungstemperatur ist eventuell sehr hoch. >>> Bei hohen Umgebungstemperaturen arbeitet das Gerät etwas länger.
- Der Kühlschrank wurde erst vor Kurzem in Betrieb genommen oder mit Lebensmitteln gefüllt. >>> Wenn das Gerät erst vor Kurzem in Betrieb genommen oder mit Lebensmitteln gefüllt wurde, dauert es etwas länger, bis die eingestellte Temperatur erreicht ist. Dies ist völlig normal.
- Kurz zuvor wurden größere Mengen warmer Speisen in den Kühlschrank gestellt. >>> Geben Sie keine warmen oder gar heißen Speisen in den Kühlschrank.
- Die Türen wurden häufig geöffnet oder längere Zeit nicht richtig geschlossen. >>> Der Kühlschrank muss länger arbeiten, weil warme Luft in den Innenraum eingedrungen ist. Vermeiden Sie häufiges Öffnen der Türen.
- Die Tür des Kühl- oder Tiefkühlbereiches war nur angelehnt. >>> Vergewissern Sie sich, dass die Türen richtig geschlossen wurden.
- Die Kühlschranktemperatur ist sehr niedrig eingestellt. >>> Stellen Sie die Kühlschranktemperatur höher ein. Warten Sie dann ab, bis diese Temperatur erreicht ist.
- Die Türdichtungen von Kühl- oder Gefrierbereich sind verschmutzt, verschlissen, beschädigt oder sitzen nicht richtig. >>> Reinigen oder ersetzen Sie die Dichtung. Beschädigte oder defekte Dichtungen führen dazu, dass der Kühlschrank länger arbeiten muss, um die Temperatur halten zu können.

#### Die Temperatur im Kühlbereich ist angemessen, während Temperatur im Tiefkühlbereich sehr niedrig ist.

- Die Tiefkühlbereichtemperatur ist sehr niedrig eingestellt. >>> Tiefkühlbereichtemperatur höher einstellen, Temperatur nach einer Weile prüfen.

#### Die Temperatur im Tiefkühlbereich ist angemessen, während die Temperatur im Kühlbereich sehr niedrig ist.

## Problemlösung

- Die Kühltemperatur ist sehr niedrig eingestellt. >>> Stellen Sie die Kühltemperatur wärmer ein, prüfen Sie die Temperatur nach einer Weile.

### Im Kühlbereich gelagerte Lebensmittel frieren ein.

- Die Kühlbereichtemperatur ist sehr hoch eingestellt. >>> Kühlbereichtemperatur niedriger einstellen, Temperatur nach einer Weile prüfen.

### Die Temperatur im Kühl- oder Tiefkühlbereich ist sehr hoch.

- Die Kühlbereichtemperatur ist sehr hoch eingestellt. >>> Die Kühlbereichtemperatur wirkt sich auf die Temperatur des Tiefkühlbereichs aus. Stellen Sie den Kühl- oder Tiefkühlbereich auf eine geeignete Temperatur ein.
- Türen wurden häufig geöffnet oder längere Zeit nicht richtig geschlossen. >>> Verzichten Sie auf häufiges Öffnen der Türen.
- Die Tür wurde eventuell nicht richtig geschlossen. >>> Tür richtig schließen.
- Der Kühlschrank wurde erst vor Kurzem in Betrieb genommen oder mit Lebensmitteln gefüllt. >>> Dies ist normal. Wenn das Gerät erst vor Kurzem in Betrieb genommen oder mit Lebensmitteln gefüllt wurde, dauert es etwas länger, bis die eingestellte Temperatur erreicht ist.
- Kurz zuvor wurden größere Mengen warmer Speisen in den Kühlschrank gestellt. >>> Geben Sie keine warmen oder gar heißen Speisen in den Kühlschrank.

### Vibrationen oder Betriebsgeräusche.

- Der Boden ist nicht stabil oder gerade. >>> Falls der Kühlschrank bei Bewegung leicht wackelt, richten Sie ihn mit den Füßen aus. Achten Sie darauf, dass der Boden eben ist und das Gewicht des Kühlschranks problemlos tragen kann.
- Gegenstände, die auf dem Kühlschrank abgestellt wurden, können Geräusche verursachen. >>> Nehmen Sie die Gegenstände herunter.

### Fließ- oder Spritzgeräusche sind zu hören.

- Aus technischen Gründen bewegen sich Flüssigkeiten und Gase innerhalb des Gerätes. >>> Dies ist völlig normal und keine Fehlfunktion.

### Der Kühlschrank pfeift.

- Im Inneren befinden sich Gebläse zum Kühlen des Gerätes. Dies ist völlig normal und keine Fehlfunktion.

### Feuchtigkeit an den Kühlschrankinnenflächen.

- Bei heißen und feuchten Wetterlagen treten verstärkt Eisbildung und Kondensation auf. Dies ist völlig normal und keine Fehlfunktion.
- Türen wurden häufig geöffnet oder längere Zeit nicht richtig geschlossen. >>> Verzichten Sie auf häufiges Öffnen der Türen. Schließen Sie die Türen, falls sie offen sind.
- Eine Tür wurde eventuell nicht richtig geschlossen. >>> Tür richtig schließen.

### Feuchtigkeit sammelt sich an der Außenseite des Kühlschranks oder an den Türen an.

- Hohe Luftfeuchtigkeit. Dies ist bei feuchtem Wetter völlig normal. >>> Die Kondensation verschwindet, wenn der Feuchtigkeitsgehalt abnimmt.
- Externer Feuchtigkeitsniederschlag im Bereich zwischen den beiden Türen des Kühlschranks, wenn das Gerät selten benutzt wird. Dies ist völlig normal. Der Feuchtigkeitsniederschlag verschwindet bei häufiger Verwendung.

### Unangenehmer Geruch im Kühlschrank.

- Das Gerät wurde nicht regelmäßig gereinigt. Reinigen Sie das Innere des Kühlschranks mit einem Schwamm, den Sie mit lauwarmem oder kohlenstoffhaltigem Wasser angefeuchtet haben.
- Einige Behälter oder Verpackungsmaterialien können Gerüche verursachen. >>> Andere Behälter und Verpackungsmaterialien bzw. Produkte anderer Hersteller verwenden.
- Lebensmittel wurden in Behältern ohne Deckel in den Kühlschrank gegeben. >>> Lebensmittel in geschlossenen Behältern aufbewahren. Mikroorganismen aus Behältern ohne Deckel können unangenehme Gerüche verursachen.
- Nehmen Sie abgelaufene oder verdorbene Lebensmittel aus dem Kühlschrank.

### Die Tür kann nicht geschlossen werden.

- Lebensmittelpackungen verhindern ein vollständiges Schließen der Tür. >>> Entfernen Sie die Verpackungen, welche die Tür blockieren.
- Der Kühlschrank hat keinen stabilen Stand. >>> Passen Sie die Kühlschrankfüße so an, dass der Kühlschrank in Waage ist.
- Der Boden ist nicht eben oder nicht stabil genug. >>> Achten Sie darauf, dass der Boden eben ist und das Gewicht des Kühlschranks problemlos tragen kann.

### Das Gemüsefach klemmt.

- Lebensmittel könnten die obere Wand des Gemüsefachs berühren. >>> Verteilen Sie die Lebensmittel im Gemüsefach anders.

## Problemlösung

### Wenn die Geräteoberfläche heiß ist.

Die Bereiche zwischen den beiden Türen, an den Seitenflächen und hinten am Grill können im Betrieb sehr heiß werden. Dies ist völlig normal und weist nicht auf eine Fehlfunktion hin.

### Gebälse läuft weiter, wenn die Tür geöffnet wird.

Es ist normal, dass das Gebläse weiterläuft, wenn die Tür des Tiefkühlbereichs geöffnet wird.



**WARNUNG:** Falls sich ein Problem nicht mit den Hinweisen in diesem Abschnitt lösen lassen sollte, wenden Sie sich bitte an Ihren Händler oder an den autorisierten Kundendienst. Versuchen Sie niemals, ein fehlerhaftes Produkt selbst zu reparieren.

## **HAFTUNGSAUSSCHLUSS / WARNUNG**

Einige (einfache) Fehler können vom Endbenutzer angemessen behandelt werden, ohne dass Sicherheitsprobleme oder unsichere Verwendung auftreten, sofern sie innerhalb der Grenzen und gemäß den folgenden Anweisungen ausgeführt werden (siehe Abschnitt „Selbstreparatur“).

Sofern im Abschnitt „Selbstreparatur“ unten nichts anderes autorisiert ist, sind Reparaturen an registrierte professionelle Reparaturtechniker zu richten, um Sicherheitsprobleme zu vermeiden. Ein registrierter professioneller Reparaturbetrieb ist ein professioneller Reparaturtechniker, dem vom Hersteller Zugang zu den Anweisungen und der Ersatzteilliste dieses Produkts gemäß den in den Rechtsakten entsprechend der Richtlinie 2009/125/EG beschriebenen Methoden gewährt wurde.

**Allerdings kann nur der Dienstleister (d.h. autorisierte professionelle Reparaturtechniker), den Sie über die in der Bedienungsanleitung/ Garantiekarte angegebene Telefonnummer oder über Ihren autorisierten Händler erreichen können, einen Service gemäß den Garantiebedingungen anbieten. Bitte beachten Sie daher, dass Reparaturen durch professionelle Reparaturtechniker (die nicht von Grundig autorisiert sind) zum Erlischen der Garantie führen.**

### **Selbstreparatur**

Die Selbstreparatur kann vom Endbenutzer in Bezug auf folgende Ersatzteile durchgeführt werden: Dichtungen, Filter, Türscharniere, Körbe, Propeller, Kunststoffzubehör usw. (eine aktualisierte Liste ist ab dem 1. März 2021 ebenfalls in [support.grundig.com](http://support.grundig.com) verfügbar).

Um die Produktsicherheit zu gewährleisten und das Risiko schwerer Verletzungen zu vermeiden, muss die erwähnte Selbstreparatur gemäß den Anweisungen im Benutzerhandbuch zur Selbstreparatur durchgeführt werden, die unter [support.grundig.com](http://support.grundig.com) verfügbar sind. Ziehen Sie zu Ihrer Sicherheit den Stecker aus der Steckdose, bevor Sie eine Selbstreparatur durchführen.

Reparatur- und Reparaturversuche von Endbenutzern für Teile, die nicht in dieser Liste enthalten sind und/oder die Anweisungen in den Benutzerhandbüchern zur Selbstreparatur nicht befolgen oder die auf [support.grundig.com](http://support.grundig.com) verfügbar sind, können zu Sicherheitsproblemen führen, die nicht auf Grundigzurückzuführen sind, und führt zum Erlöschen der Garantie des Produkts.

Deshalb wird dringend empfohlen, dass Endbenutzer nicht versuchen, Reparaturen durchzuführen, die außerhalb der genannten Ersatzteilliste liegen, und sich in solchen Fällen an autorisierte professionelle Reparaturtechniker oder registrierte professionelle Reparaturtechniker wenden. Ansonsten können solche Versuche von Endbenutzern Sicherheitsprobleme verursachen und das Produkt beschädigen und anschließend Brand, Überschwemmungen, Stromschläge und schwere Personenschäden verursachen.

Beispielsweise müssen, ohne darauf beschränkt zu sein, die folgenden Reparaturen an autorisierte professionelle Reparaturtechniker oder registrierte professionelle Reparaturtechniker gerichtet werden: Kompressor, Kühlkreislauf, Hauptplatine, Wechselrichterplatine, Anzeigetafel usw.

Der Hersteller/Verkäufer kann in keinem Fall haftbar gemacht werden, in dem Endbenutzer die oben genannten Bestimmungen nicht einhalten.

Die Ersatzteilverfügbarkeit des von Ihnen gekauften Kühlschranks beträgt 10 Jahre.

Während dieser Zeit stehen Originalersatzteile zur Verfügung, um den Kühlschrank ordnungsgemäß zu betreiben.

Die Mindestgarantiedauer für den von Ihnen gekauften Kühlschrank beträgt 24 Monate.

Dieses Produkt ist mit einer Lichtquelle der Energieklasse „G“ ausgestattet.

Die Lichtquelle in diesem Produkt darf nur von professionellen Reparaturtechnikern ersetzt werden.

## Ürünü kullanmadan önce lütfen bu kılavuzu okuyun!

Değerli Müşterimiz,





Modern tesislerde özenli bir şekilde ve detaylı kalite kontrollerinden geçirilerek imal edilmiş olan ürününüzü en iyi şekilde kullanmanızı dileriz.

Bu nedenle, ürünü kullanmadan önce bu kullanım kılavuzunun tamamını okumanızı öneririz. Ürünün el değiştirmesi durumunda, ürünle birlikte kılavuzu da ürünün yeni sahibine vermeyi unutmayın.

### Bu kılavuz, ürünü hızlı ve güvenli bir şekilde kullanmanıza yardımcı olacaktır.

- Ürünü kurmadan ve çalıştırmadan önce lütfen kullanım kılavuzunu dikkatli bir şekilde okuyun.
- Geçerli güvenlik talimatlarına daima uyun.
- Kullanım kılavuzunu gelecekte kullanmak üzere kolay erişebileceğiniz bir yerde tutun.
- Lütfen ürünle birlikte verilen diğer tüm belgeleri de okuyun.
- Üretici ürün üzerinde değişiklik yapma hakkını saklı tutar.

Bu kullanım kılavuzunun birkaç ürün modeline yönelik olabileceğini unutmayın. Bu kılavuz, değişik modeller arasındaki farklılıkları açıkça belirtmektedir.

	Önemli bilgiler ve faydalı ipuçları.
	Can ve mal riski.
	Elektrik çarpması riski.
	Bu ürünün ambalajı, Ulusal Çevre Mevzuatı uyarınca geri dönüştürülebilir malzemelerden üretilmiştir.

## BİLGİ



ÜRETİCİ İSMİ

MODEL TANIMI → (\*)

A

A

Ürün veri tabanında depolanan model bilgilerine, aşağıdaki web sitesine girilerek ve enerji etiketinde bulunan model tanımı(\*) aranarak ulaşılabilir.

<https://eprel.ec.europa.eu/>





<b>1</b>	<b>Güvenlik talimatları</b>	<b>3</b>
<b>2</b>	<b>Buzdolabınız</b>	<b>7</b>
<b>3</b>	<b>Kurulum</b>	<b>8</b>
3.1.	Kurulum için doğru yer . . . . .	8
3.2.	Plastik takozların takılması . . . . .	8
3.3.	Ayakların ayarlanması . . . . .	9
3.4.	Elektrik bağlantısı . . . . .	9
<b>4</b>	<b>Ön hazırlık</b>	<b>10</b>
4.1.	Enerji tasarrufu için yapılması gerekenler . . . . .	10
4.2.	İlk kullanım . . . . .	10
<b>5</b>	<b>Ürünün kullanımı</b>	<b>11</b>
5.1.	Gösterge paneli . . . . .	11
5.2.	Gösterge paneli . . . . .	16
5.3.	Buz makinesi . . . . .	20
5.4.	Buzmatik . . . . .	20
5.5.	Buz kabı . . . . .	20
5.6.	Mavi ışık/HarvestFresh . . . . .	21
5.7.	Koku Uzaklaştırıcı Modül . . . . .	21
(FreshGuard)	. . . . .	21
5.8.	İyonizer . . . . .	21
5.9.	Sıfır derece bölmesi . . . . .	22
5.10.	Sebzelik . . . . .	22
5.11.	Hareketli Ara Bölme . . . . .	22
5.12.	Su pınarının kullanılması . . . . .	23
5.13.	Su pınarının su deposunun doldurulması . . . . .	23
5.14.	Su deposunun temizlenmesi . . . . .	24
5.15.	Damlama tepsisi . . . . .	24
5.16.	Nem kontrollü sebzelik (ever fresh) . . . . .	25
5.17.	Taze yiyeceklerin dondurulması . . . . .	26
5.18.	Donmuş gıdaların saklanmasıyla ilgili tavsiyeler . . . . .	27
5.19.	Derin dondurucu bilgileri . . . . .	27
5.20.	Gıdaların yerleştirilmesi . . . . .	27
5.21.	Kapı açık uyarısı . . . . .	27
5.22.	Aydınlatma lambası . . . . .	27

<b>6.</b>	<b>Bakım ve Temizlik</b>	<b>28</b>
6.1.	Kötü Kokuların Önlenmesi . . . . .	28
6.2.	Plastik Yüzeylerin Korunması . . . . .	28
6.3.	İç Yüzey Temizliği . . . . .	28
6.4.	Paslanmaz Çelik Dış Yüzeyler . . . . .	28
6.5.	Cam Kapılı Ürünlerin Temizliği . . . . .	28
<b>6</b>	<b>Bakım ve Temizlik</b>	<b>29</b>
<b>7</b>	<b>Sorun Giderme</b>	<b>30</b>
<b>8</b>	<b>Müşteri Hizmetleri</b>	<b>32</b>

# 1- Güvenlik talimatları

- Bu bölümde, kişisel yaralanma ya da maddi hasar tehlikelerini önlemeye yardımcı olacak güvenlik talimatları yer almaktadır.
- Firmamız bu talimatlara uyulmaması halinde ortaya çıkabilecek zararlardan sorumlu tutulamaz.

 **Kurulum ve tamir işlemlerini her zaman yetkili servise yaptırın.**  Sadece orijinal yedek parça ve aksesuar kullanın.

 Ürünün satın alma tarihinden itibaren 10 yıl boyunca orijinal yedek parçalar sağlanacaktır.

 Kullanım kılavuzunda açıkça belirtilmediği sürece, ürünün hiçbir parçasını onarmayın veya değiştirmeyin.

 Üründe teknik değişiklikler yapmayın.

## 1.1 Kullanım amacı

- Bu ürün ticari kullanıma uygun değildir ve kullanım amacı dışında kullanılmamalıdır.

Bu ürün kapalı mekanlarda, ev ve benzeri yerlerde kullanılmak üzere tasarlanmıştır.

Örneğin;

- Mağazaların, ofislerin ve diğer çalışma ortamlarının personel mutfaklarında,
- Çiftlik evlerinde,
- Otel, motel ve diğer konaklama tesislerinin müşterileri tarafından kullanılan ortamlarında,
- Pansiyon türü ortamlarda,
- Yemek hizmeti ve perakendeci olmayan benzer uygulamalarda.

Ürün teknede, balkon ya da teras gibi üstü açık ya da kapalı dış mekanlarda kullanılmamalıdır. Ürünü yağmur, kar, güneş ve rüzgara maruz bırakmak yangın riski yaratabilir.

## 1.2- Çocuk, savunmasız kişi ve evcil hayvan güvenliği

- Bu ürün, ürünün güvenli bir şekilde kullanımı ve tehlikeleri hakkında nezaret edildikleri veya eğitim verildikleri sürece 8 yaş ve üstü çocuklar ile fiziksel, duyuşsal veya zihinsel yetenekleri tam gelişmemiş veya tecrübe ve bilgi eksiği bulunan kişiler tarafından kullanılabilir.
- 3 – 8 yaş arası çocukların soğutucu ürüne yüklemeye yapmasına ve boşaltmasına izin verilir.
- Elektrikli ürünler çocuklar ve evcil hayvanlar için tehlikelidir. Çocuklar ve evcil hayvanlar ürünle oynamamalı, ürünün üzerine tırmanmamalı veya içerisine girmemelidir.
- Temizlik ve kullanıcı bakım işlemleri kendilerine nezaret eden biri olmadığı sürece çocuklar tarafından gerçekleştirilmemelidir.
- Ambalaj malzemelerini çocuklardan uzak tutun. Yaralanma ve boğulma tehlikesi vardır.

- Eskimiş ve artık kullanılmayacak ürünü atmadan önce:

1. Elektrik fişini çekip prizden çıkarın.
  2. Elektrik kablosunu kesip, fişi ile birlikte cihazdan ayırın.
  3. Çocukların cihazın içine girmesini zorlaştırmak için, rafları ve çekmeceleri yerinden çıkarmayın.
  4. Kapıları yerinden çıkarın.
  5. Ürünü devrilmeyecek şekilde muhafaza edin.
  6. Çocukların eskimiş ürün ile oynamasına izin vermeyiniz.
- Ürünü kesinlikle ateşe atarak imha etmeyin. Patlama tehlikesi vardır.
  - Ürünün kapağında kilit var ise, anahtar çocukların ulaşamayacağı bir yerde muhafaza edilmelidir.

## 1.3- Elektrik güvenliği

- Kurulum, bakım, temizlik, tamir ve taşıma işlemleri sırasında ürünün fişi prize takılı olmamalıdır.
- **Elektrik kablosu hasarlıysa oluşabilecek tehlikeleri önlemek amacıyla yetkili servis tarafından değiştirilmelidir.**
- Elektrik kablosunu ürünün altına ve arkasına sıkıştırmayın. Elektrik kablosunun üzerine ağır bir nesne koymayın. Elektrik kablosu aşırı bükülmemeli, ezilmemeli ve herhangi bir ısı kaynağı ile temas etmemelidir.
- Ürünü çalıştırmak için uzatma kablosu, çoklu priz veya adaptör kullanmayın.
- Taşınabilir çoklu prizler veya taşınabilir güç kaynakları aşırı ısınabilir ve yangına neden olabilir. Bu nedenle ürünün arkasında ve yakınında çoklu priz bulundurmayın.
- Fiş kolay erişilebilir bir yerde olmalıdır. Bu mümkün değilse ürünün bağlı olduğu elektrik tesisatı üzerinde elektrik yönetmeliklerine uygun ve tüm kutupları şebekeden ayıran bir düzeneğe (sigorta, anahtar, şalter, vb.) bulunmalıdır.
- Fişe ıslak elle dokunmayın.
- Fişi prizden çıkarırken kablosundan değil, fişten tutarak çekin.

## 1.4- Taşıma güvenliği

- Ürün ağırdır, tek başınıza taşımayın.
- Ürünü taşıırken kapağından tutmayın.
- Ürünün taşınması sırasında soğutma sisteminin ve boruların zarar görmemesine özen gösterin. Borular zarar görmüş ise, ürünü çalıştırmayın ve yetkili servisi çağırın.

## 1.5- Kurulum güvenliği

- Ürünün kurulumu için Yetkili Servisi arayın. Ürünü kullanıma hazır duruma getirmek için, kullanma kılavuzundaki bilgilere bakarak elektrik tesisatı ve su tesisatının uygun olmasına dikkat edin. Tesisat uygun değilse ehliyetli bir elektrikçi ve tesisatçı çağırarak gerekli düzenlemeleri yaptırın. Aksi durumda elektrik çarpması, yangın, ürünle ilgili sorunlar veya yaralanma meydana gelebilir.

## Güvenlik ve çevre talimatları

- Ürün kurulmadan önce üzerinde herhangi bir hasar olup olmadığını kontrol edin. Ürün hasarlıysa kurulumunu yaptırmayın.
- Ürünü temiz, düz ve sert bir zemin üzerine yerleştirin ve ayarlanabilir ayaklar yardımıyla dengeleyin. Aksi durumda buzdolabı devrilebilir ve yaralanmaya neden olabilir.
- Ürünün kurulacağı yerin kuru ve havalandırılabilen bir yer olması gerekir. Ürünün altında halı, kilim ve benzeri örtüler olmamalıdır. Yetersiz havalandırma nedeniyle yangın riski olabilir!
- Havalandırma deliklerinin önünü ve üzerini kapatmayın. Aksi takdirde enerji tüketimi artar ve ürününüzde hasar meydana gelebilir.
- Ürün, güneş enerjili güç kaynağı gibi besleme sistemlerine bağlanmamalıdır. Aksi durumda, ani voltaj değişimleri nedeniyle ürününüz zarar görebilir!
- Bir buzdolabı ne kadar fazla soğutucu gaz içerirse, kurulduğu yer de o derece büyük olmalıdır. Çok küçük yerlerde, soğutma sisteminde gaz kaçağı sözkonusu olduğunda, yanıcı bir gaz hava karışımı oluşabilir. Her 8 gram soğutucu gaz için gerekli olan yerin hacmi en az 1 m<sup>3</sup> kadardır. Ürününüzdeki soğutucu gaz miktarı, Tip Etiket'i'nde yazılıdır.
- Ürünün kurulduğu yer doğrudan güneş ışınlarına maruz kalmamalı ve ocak, radyatör vs. gibi bir ısı kaynağının yakınında olmamalıdır.

Eğer ürünün ısı kaynağı yakınına kurulması önlenemiyorsa, uygun bir izolasyon levhası kullanılmalıdır veya ısı kaynağına olan asgari mesafe aşağıdaki gibi olmalıdır:

- Ocak, fırın, ısıtıcı ünite ve soba gibi ısı kaynaklarından en az 30 cm uzakta,
- Elektrikli fırınlardan ise en az 5 cm uzakta.
- Ürününüz koruma sınıfı I tipi bir cihazdır. Ürünü tip etiketinde belirtilen Voltaj, Akım ve Frekans değerine uygun topraklı bir prize bağlayınız. Priz, 10 A – 16 A değerinde bir sigortaya sahip olmalıdır. Ürünün yerel ve ulusal yönetmeliklere uygun topraklama ve elektrik bağlantısı yapılmadan kullanılması halinde ortaya çıkacak zararlardan firmamız sorumlu olmayacaktır.
- Kurulum esnasında ürünün elektrik fişi prize takılı olmamalıdır. Aksi halde elektrik çarpması ve yaralanma tehlikesi vardır!
- Ürünün fişini gevşek, yuvasından çıkmış, kırık, kirli, yağlı, suyla temas riski olan prizlere takmayın.

- Ürün elektrik kablosunu ve (varsa) hortumları takılma riski oluşturmayacak şekilde yerleştirin.
- Gerilim altındaki parçalara veya güç kablosuna nem nüfuz etmesi kısa devreye sebep olabilir. Bu sebeple cihazı nemli veya su sıçrama alanlarında kullanmayınız (Örneğin. garaj, çamaşır odası). Buzdolabı su ile ıslanırsa, elektrik fişini çekin ve yetkili servisi çağırın.
- Buzdolabınızı asla elektrik tasarruf cihazlarına bağlamayın. Bu tür sistemler ürün için zararlıdır.

### ⚠️ 1.6- Kullanım güvenliği

- Üründe hiçbir zaman kimyasal çözücü maddeler kullanmayın. Bu maddeler patlama riski taşımaktadır.
- Üründe bir arıza olması durumunda, ürünün fişini çekin, yetkili servis tarafından onarılanaya kadar çalıştırmayın. Elektrik çarpması riski vardır!
- Ürünün üzerine veya yakınına alev kaynağı (örneğin mum, sigara) koymayınız.
- Ürünün üzerine çıkmayın. Düşme ve yaralanma tehlikesi!
- Soğutma sistemi borularına kesici ve delici aletler kullanılarak zarar vermeyin. Gaz borularının, boru uzantılarının veya üst yüzey kaplamalarının delinmesi durumunda püskürecek soğutma gazı cilt tahrişine ve göz yaralanmalarına sebep olur.
- Üretici tarafından önerilmedikçe, buzdolabı/derin dondurucu içine elektrikli cihazlar koymayın ve kullanmayın.
- Ellerinizin ve gövdenizin herhangi bir bölümünü ürünün içerisinde bulunan hareketli parçalara sıkıştırmamaya dikkat edin. Parmaklarınızın kapağı ile dolap arasında sıkışmaması için dikkat edin. Etrafta çocuklar var ise, kapıyı açıp kapatırken dikkatli olun.
- Dondurmalari, buz küplerini ve dondurulmuş besinleri kesinlikle dondurucudan çıkarır çıkarmaz ağzınıza almayınız. Donma yanığı tehlikesi!
- Dondurucunun iç duvarlarına, metal parçalara veya dondurucuda saklanan ürünlere ıslak elle dokunmayın. Donma yanığı tehlikesi!
- Gazlı içecek veya donabilecek sıvılar içeren kutu ve şişeleri dondurucu bölmeye koymayınız. Kutular veya şişeler patlayabilir. Yaralanma ve maddi zarar tehlikesi!
- Buzdolabının yakınında yanıcı spreyler, yanıcı nesnelere, kuru buz veya diğer kimyasal maddeler gibi sıcaklığa karşı hassas maddeler kullanmayın veya koymayın. Yanma ve patlama riski!

# Güvenlik ve çevre talimatları

- Ürününüzün içinde yanabilir madde içeren aerosol kutular gibi patlayıcı maddeleri depolamayın.
- İçerisinde sıvı bulunan kapları ürünün üzerine yerleştirmeyin. Elektrikli bir parçanın üzerine su sıçraması elektrik çarpmasına ya da yangın tehlikesine yol açabilir.
- Bu ürün ilaç, kan plazması, laboratuvar preparatları veya benzeri Tıbbi Ürün Direktifine tabi madde ve ürünlerin saklanması ve soğutulmasına uygun değildir.
- Ürün amacına aykırı kullanılırsa, içinde saklanan ürünlerin zarar görmesine veya bozulmasına sebep olabilir.
- Buzdolabınızda Mavi ışık varsa bu ışığı optik aletlerle bakmayın. UV LED lambasına uzun bir süre boyunca doğrudan bakmayın. Ultraviyole ışınlar göz yorgunluğuna neden olabilir.
- Ürünü kapasitesinden fazla doldurmayın. Kapı açıldığında buzdolabının içindekilerin düşmesi sonucu yaralanmalar veya hasar meydana gelebilir. Benzer sorunlar, ürün üzerine herhangi bir nesne yerleştirildiğinde de ortaya çıkabilir.
- Yaralanmayı önlemek için zemine düşmüş olabilecek tüm buz veya suyu temizlediğinizden emin olun.
- Buzdolabınızın kapısındaki rafların/şişe raflarının yerini sadece raflar boş iken değiştiriniz. Yaralanma tehlikesi!
- Ürünün üzerine düşebilecek/devrilebilecek şeyler koymayın. Kapıyı açıp kapatırken, maddeler düşebilir ve yaralanmaya ve/veya maddi hasara yol açabilir.
- Cam yüzeylere vurmeyin veya aşırı güç uygulamayın. Camın kırılması kişisel yaralanmaya ve/veya maddi hasara yol açabilir.
- Ürününüzdeki soğutma sistemi R600a gazı içermektedir. Üründe kullanılan gazın türü, tip etiketinde belirtilmektedir. Bu gaz yanıcıdır. Bu nedenle, kullanım sırasında soğutma sisteminin ve boruların zarar görmemesine özen gösterin. Boruların zarar görmesi durumunda;
  - ürüne ya da güç kablosuna dokunmayın,
  - ürünün alev almasına neden olabilecek potansiyel yangın kaynaklarından uzak tutun,
  - ürünün bulunduğu ortamı havalandırın. Ventilatör kullanmayın.
  - Yetkili Servis çağırın.
- Ürün hasar görmüşse ve gaz çıkışı gözlemlerseniz lütfen gazdan uzak durun. Gaz cildinize temas ederse soğuk yanığına neden olabilir.

## Su Pınarı / Buz Makinesi Olan Ürünler İçin

- Yalnızca içme suyu kullanın. Su deposuna su dışında, meyve suyu, süt karbonatlı gazlı içecekler, alkollü içecekler gibi su pınarıyla kullanıma uygun olmayan başka bir sıvı doldurmayın. Sağlık ve güvenlik riski yaratabilir.
- Kazaları veya yaralanmayı önlemek için çocukların su sebili veya Buzmatik ile (buz yapıcı ile) oynamalarına izin vermeyin.
- Su sebili deliğine, buz kanalına ve Buzmatik kabına kesinlikle parmaklarınızı veya başka nesnelere sokmayın. Yaralanmaya veya maddi hasara yol açabilir.



## 1.7- Bakım ve temizlik güvenliği

- Temizlik amacıyla ürünü yerinden hareket ettirecekseniz, kapı tutamağına asılarak çekmeyin. Tutamak çok zorlanırsa yaralanmaya neden olabilir.
- Ürünün üzerine ve içine su püskürterek ve dökerek temizlemeyin. Elektrik çarpması ve yangın riski vardır.
- Ürünü temizlerken keskin ve aşındırıcı aletler kullanmayın. Ev temizlik ürünleri, deterjan, gaz, benzin, tiner, alkol, cila, vb. maddeler kullanmayın.
- Ürünün içinde sadece, gıdalar için zararlı olmayan temizlik ve bakım ürünleri kullanınız
- Ürünü temizlemek ya da buzlarını çözmek için asla buhar ya da buhar destekli temizlik malzemeleri kullanmayın. Buhar, buzdolabınızda elektrik akımı olan bölgelere temas ederek kısa devreye veya elektrik çarpmasına neden olur!
- Ürünün elektronik devrelerine veya aydınlatmanın içine su girmemesine dikkat ediniz.
- Fiş uçlarındaki yabancı maddeleri veya tozu silmek için temiz, kuru bir bez kullanın. Fişi temizlerken, ıslak veya nemli bir bez kullanmayın. Aksi takdirde, yangın veya elektrik çarpması riski vardır.

## Güvenlik ve çevre talimatları



### 1.8- HomeWhiz

- Cihazı HomeWhiz uygulaması üzerinden kullanırken cihazın uzağında olduğunuzda da güvenlik uyarılarına uymalısınız. Ayrıca uygulamadaki uyarılara da dikkat edin.



### 1.9- Aydınlatma

- Aydınlatma için kullanılan LED / ampulün değiştirilmesi gerektiğinde yetkili servisi çağırınız.

## 2 Buzdolabınız

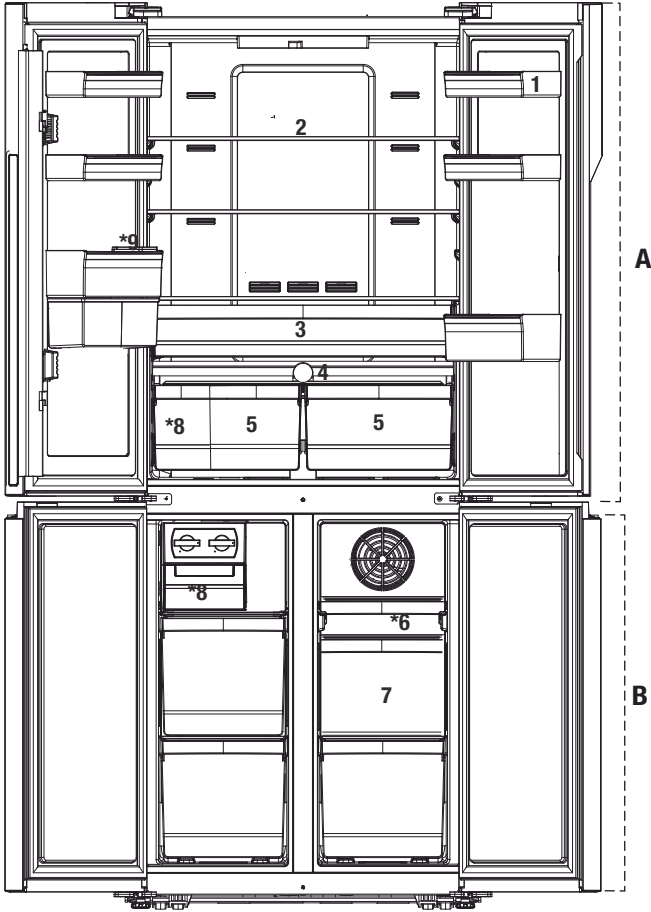

**A-** Soğutucu bölme

**B-** Dondurucu bölme

1. Soğutucu bölme kapı rafları
- 2- Soğutucu bölme cam rafı
- 3- Sıfır derece bölümü
- 4- Everfresh
- 5- Sebzelik

- 6- Dondurucu bölme hareketli çekmece
- 7- Dondurucu bölme çekmeceleri
- 8- Otomatik buz makinası
- 9- Su deposu

### Tüm modeller için geçerli olmayabilir



Bu kullanma kılavuzunda yer alan şekiller örnek olarak verilmiş olup ürününüzle birebir aynı olmayabilir. Satın almış olduğunuz üründe ilgili parçalar yoksa, şekil başka modeller için geçerlidir.

### 3.1. Kurulum için doğru yer

Ürünün kurulumu için Yetkili Servisi arayın. Ürünü kullanıma hazır duruma getirmek için, kullanma kılavuzundaki bilgilere bakarak elektrik tesisatı ve su tesisatının uygun olmasına dikkat edin. Değilse ehliyetli bir elektrikçi ve tesisatçı çağırarak gerekli düzenlemeleri yaptırın.



**UYARI:** Yetkili olmayan kişilerce yapılan işlemlerin neden olabileceği zararlardan üretici firma sorumlu değildir.



**UYARI:** Kurulum esnasında ürünün elektrik fişi prize takılı olmamalıdır. Aksi halde ölüm ya da ciddi yaralanma tehlikesi vardır!



**UYARI:** : Ürünün yerleştirileceği odanın kapı aralığı, ürünün geçemeyeceği kadar darsa, olmuyorsa yetkili servisi arayın.

- Sarsıntıları önlemek için ürünü düz bir zemine yerleştirin.
- Ürün kabin/mobilya içinde kullanılacaksa yan duvarlarla kabin/mobilya arasında minimum 2 cm boşluk bırakılmalıdır.
- Ürünü ocak, kalorifer peteği ve soba gibi ısı kaynaklarından en az 30 cm, elektrikli fırınlardan en az 5 cm uzağa kurun.
- Ürünü doğrudan güneş ışığına maruz bırakmayın ve rutubetli yerde bulundurmayın.
- Ürünün verimli çalışabilmesi için çevresinde uygun bir hava dolaşımı olmalıdır. Ürünü duvara girintili bir yere yerleştirilecekseniz tavanla ve yan duvarlarla arasında en az 5 cm boşluk olmasına dikkat edin. Ürünle birlikte (verilmiş ise) arka duvar mesafe koruma parçasının yerinde olduğunu kontrol edin. Parça yoksa, kaybolur ya da düşerse ürünün arka yüzeyi ile oda duvarı arasında en az 5 cm boşluk olacak şekilde ürünü konumlandırın. Arkadaki boşluk ürünün verimli çalışması için önemlidir.
- Oda Sıcaklığı 10 °C altına düştüğü ortamlarda; buzdolabı dondurucudaki besinleri korumak için çalışmaya devam eder. Ancak,soğutucu bölmedeki taze gıdalar soğuk ortamın etkisiyle donabilir.

### 3.2. Plastik takozların takılması

Ürünle duvar arasındaki hava dolaşımını sağlayacak mesafe'yi korumak için ürün içerisinden çıkan plastik takozlar kullanılmaktadır.

1. Takozları takmak için üründeki vidaları söküp plastik takozlarla birlikte verilen vidaları kullanın.

2. 2 adet plastik takozu şekilde görüldüğü gibi arka havalandırma kapağına takın.

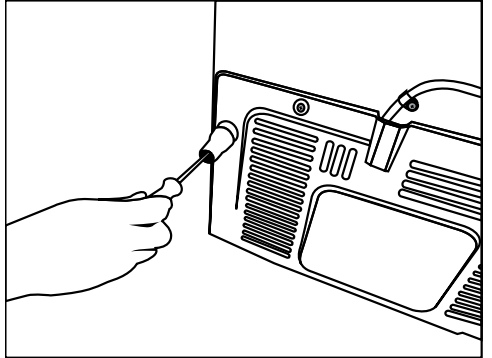
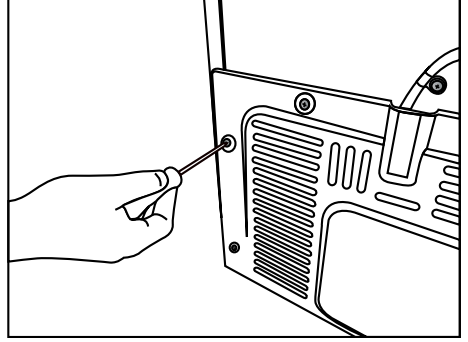

## Kurulum

### 3.3. Ayakların ayarlanması

Ürün, yerleştirdiğiniz yerde dengesiz duruyorsa öndeki ayar ayaklarını sağa veya sola döndürerek ayarlayın.

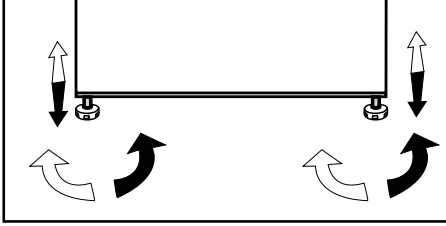

### 3.4. Elektrik bağlantısı

	<b>UYARI:</b> Uzatma kabloları ya da çoklu prizlerle bağlantı yapmayın.
	<b>UYARI:</b> Hasar görmüş elektrik kablosu Yetkili Servis tarafından değiştirilmelidir.
	İki soğutucu yan yana yerleştiriliyorsa aralarında en az 4 cm boşluk bırakılmalıdır.

- Ürünün ulusal yönetmeliklere uygun topraklama ve elektrik bağlantısı yapılmadan kullanılması halinde ortaya çıkacak zararlardan firmamız sorumlu olmayacaktır.
- Elektrik kablosunun fişi, kurulumdan sonra kolay erişilebilir olmalıdır.
- Buzdolabınız ile duvar prizi arasında uzatma kablolu veya kablolu çoklu grup priz kullanmayınız.

	<b>Sıcak yüzey uyarısı!</b> Ürününüzün yan duvarları soğutma sistemini geliştirmek için soğutucu boruları ile donatılmıştır. Yüksek sıcaklıktaki akışkan bu yüzeylerden akabilir ve yan duvarlarda sıcak yüzeylere neden olabilir. Bu normal bir durumdur ve herhangi bir servis ihtiyacı yoktur. Bu alanlara dokunurken dikkat ediniz.
--	--



#### 4.1. Enerji tasarrufu için yapılması gerekenler



Ürünün elektronik enerji tasarruf sistemlerine bağlanması, ürüne zarar verebileceği için sakıncalıdır.

- Buzdolabınızın kapılarını uzun süre açık tutmayın.
- Buzdolabınıza sıcak yiyecek ya da içecek koymayın.
- Buzdolabını aşırı doldurmayın, içerideki hava akımı engellendiğinde soğutma kapasitesi düşer.
- Buzdolabınızın dondurucu bölümüne en fazla gıdayı yüklemek için çekmeceler, buzluk ve buz kabı çıkartılarak cam raflar üzerine yüklenmelidir. Buzdolabınızın beyan edilen enerji tüketimi, maksimum yüklemeye imkân sağlayacak şekilde buzluk, buz kabı, üst ve orta çekmeceler çıkarılarak belirlenmiştir. Yükleme yaparken alt çekmecenin kullanılması önemle tavsiye edilir.
- Ürününüzün özelliğine bağlı olarak; dondurulmuş gıdaları soğutucu bölmede çözürmeniz, hem enerji tasarrufu sağlayacak hem de gıdanın kalitesini koruyacaktır.
- Dondurucu bölme fanı önüne gıda koyarak hava akışı bloke edilmemelidir. Koruyucu fan teli önünde minimum 5cm boşluk bırakılarak gıdalar yüklenmelidir.
- Dondurucu bölmede yer alan sıcaklık sensörü ile gıda paketlerinin doğrudan teması engellenmelidir. Sensör ile temas olması halinde cihazın enerji tüketiminde artış görülebilir.



Ürünün içi temizlenmiş olmalıdır.



İki soğutucu yan yana yerleştiriliyorsa aralarında en az 4 cm boşluk bırakılmalıdır.

#### 4.2. İlk kullanım

Buzdolabınızı kullanmaya başlamadan önce, “Güvenlik ve çevre talimatları” ve “Kurulum” bölümündeki talimatlara uygun hazırlıkların yapıldığından emin olun.

Ürünü 6 saat boyunca yiyecek koymadan boş olarak çalıştırın ve kapısını çok gerekmedikçe açmayın.



Kompresör çalışmaya başladığında bir ses duyacaksınız. Soğutma sistemi içerisindeki sıkışmış sıvı ve gazlar, kompresör çalışmıyor olsa da ses çıkarması normaldir.



Buzdolabının ön kenarlarının sıcak olması normaldir. Bu alanlar, yoğunlaşmayı önlemek için ısınacak şekilde tasarlanmıştır.

### 5.1. Gösterge paneli

Gösterge panelleri, ürününüzün modeline göre değişiklik gösterebilir.

Gösterge panelindeki işitsel ve görsel fonksiyonlar ürünü kullanmanıza yardımcı olur.

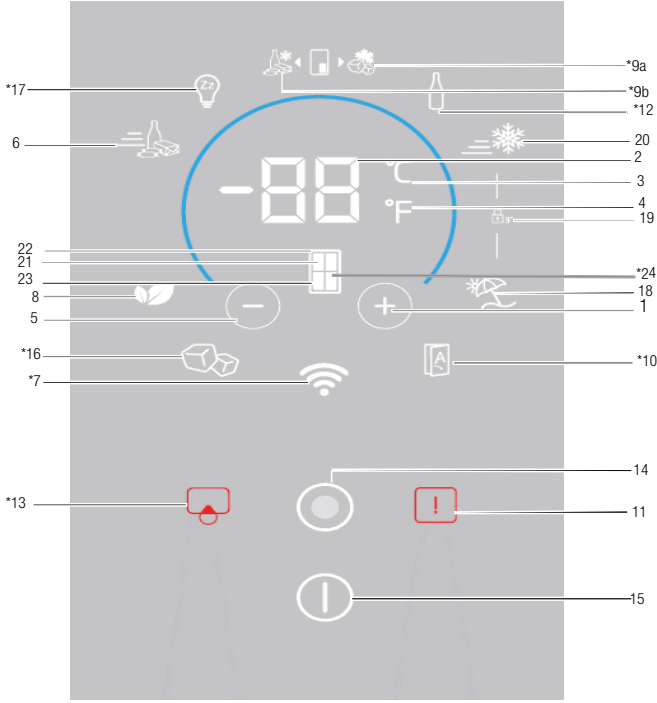

- |   |   |
|---|---|
| 1. Sıcaklık Ayarı /Sıcaklık Yükseltme                 | 14. Menü Butonu                                   |
| 2. Sıcaklık Ayarı- Slider /Sıcaklık değeri göstergesi | 15. Ürün Açma Kapatma göstergesi/ düğmesi         |
| 3. Sıcaklık Birimi Seçimi (°C) Celsius göstergesi     | 16. *Buzmatik göstergesi / düğmesi                |
| 4. Sıcaklık Birimi Seçimi (°F) Fahrenheit göstergesi  | 17. *Sabbath Mod                                  |
| 5. Sıcaklık Ayarı /Sıcaklık düşürme                   | 18. Tatil Modu göstergesi /düğmesi                |
| 6. Hızlı Soğutma fonksiyonu göstergesi /düğmesi       | 19. Tuş Kilidi göstergesi                         |
| 7. * Kablosuz/Wireless                                | 20. Hızlı Dondurma fonksiyonu göstergesi /düğmesi |
| 8. Ekonomi Modu göstergesi/düğmesi                    | 21. Kabin Seçimi                                  |
| 9. *Joker Dondurucu göstergesi/düğmesi                | 22. Soğutucu bölme göstergesi                     |
| 10. *Auto Door  | 23. Dondurucu bölme göstergesi                    |
| 11. Yüksek Sıcaklık Uyarısı / Arıza                   | 24. *Joker bölme göstergesi                       |
| 12. *Şişe Soğutucu                                    |   |
| 13. *Filtre Değişimi Uyarısı/Düğmesi                  |   |

**Tüm modeller için geçerli olmayabilir**



**\*Opsiyonel:** Bu kullanma kılavuzunda yer alan şekiller örnek olarak verilmiş olup olup ürününüzle birebir aynı olmayabilir. Satın almış olduğunuz üründe ilgili parçalar yoksa, şekil başka modeller için geçerlidir.

## Ürünün kullanımı

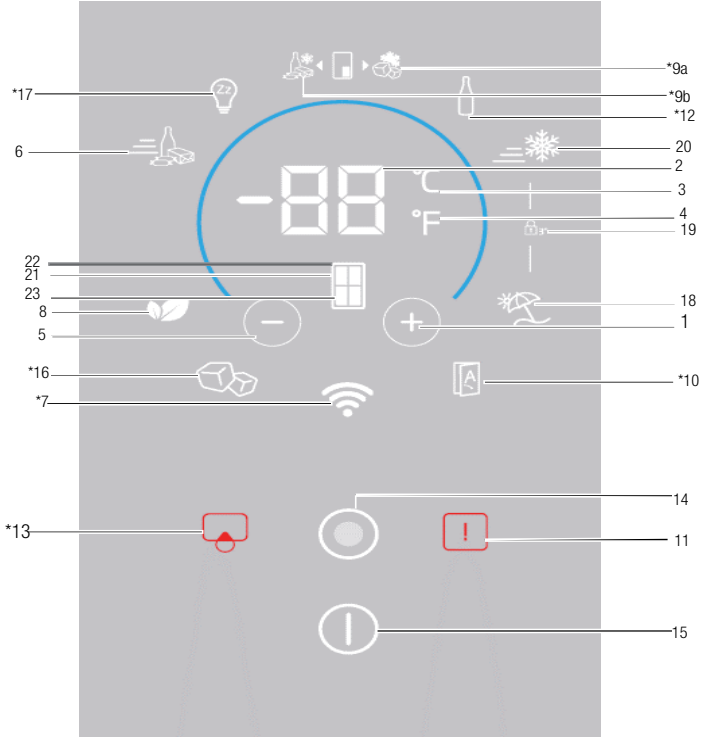

1. Sıcaklık Ayarı /Sıcaklık Yükseltme
2. Sıcaklık Ayarı- Slider /Sıcaklık değeri göstergesi
3. Sıcaklık Birimi Seçimi (°C) Celsius göstergesi
4. Sıcaklık Birimi Seçimi (°F) Fahrenheit göstergesi
5. Sıcaklık Ayarı /Sıcaklık düşürme
6. Hızlı Soğutma fonksiyonu göstergesi /düğmesi
7. \* Kablosuz/Wireless
8. Ekonomi Modu göstergesi/düğmesi
9. \* Joker Dondurucu göstergesi/düğmesi
10. \*Auto Door
11. Yüksek Sıcaklık Uyarısı / Arıza
12. \*Şişe Soğutucu
13. \*Filtre Değişimi Uyarısı/Düğmesi
14. Menü Butonu
15. Ürün Açma Kapatma göstergesi/ düğmesi
16. \*Buzmatik göstergesi / düğmesi
17. \*Sabbath Mod
18. Tatil Modu göstergesi /düğmesi
19. Tuş Kilidi göstergesi
20. Hızlı Dondurma fonksiyonu göstergesi /düğmesi
21. Kabin Seçimi
22. Soğutucu bölme göstergesi
23. Dondurucu bölme göstergesi

### Tüm modeller için geçerli olmayabilir



**\*Opsiyonel:** Bu kullanma kılavuzunda yer alan şekiller örnek olarak verilmiş olup olup ürününüzle birebir aynı olmayabilir. Satın almış olduğunuz üründe ilgili parçalar yoksa, şekil başka modeller için geçerlidir.

## Ürünün kullanımı

### 1. Sıcaklık Ayarı /Sıcaklık Yükseltme

Düğmeye basıldığında seçilen bölmenin sıcaklığını yükseltir.

### 2. Sıcaklık Ayarı-Slider/Sıcaklık değeri göstergesi

Seçilen bölmenin sıcaklık değerini gösterir. Ayrıca bu bölgede parmağın yukarıdan aşağıya veya aşağıdan yukarıya kaydırılmasıyla sıcaklık ayarı yükseltillir yada düşürülür.

### 3. Sıcaklık Birimi Seçimi (°C)

#### Celsius göstergesi

Düğmeye basıldığında sıcaklık birimi celsius olarak aktiflenir.

Celsius göstergesidir. Celsius gösterimi aktiflendiğinde sıcaklık set değerleri Celsius olarak gösterilir ve ilgili ikon yüzde yüz yanar, Fahrenheit ikonu yüzde elli yanar.

### 4. Sıcaklık Birimi Seçimi (°F)

#### Fahrenheit göstergesi

Düğmeye basıldığında sıcaklık birimi Fahrenheit olarak aktiflenir.

Fahrenheit göstergesidir. Fahrenheit gösterimi aktiflendiğinde sıcaklık set değerleri fahrenheit olarak gösterilir ve ilgili ikon yüzde yüz yanar, Celsius ikonu yüzde elli yanar.

### 5. Sıcaklık Ayarı /Sıcaklık düşürme

Düğmeye basıldığında seçilen bölmenin sıcaklığını düşürür.

### 6. Hızlı soğutma fonksiyonu göstergesi

Hızlı soğutma fonksiyonu aktiflendiğinde gösterge yüzde yüz yanar. Fonksiyon iptal edildiğinde ürün normal ayarlarına geri döner ve gösterge yüzde elli yanar.

### Hızlı soğutma fonksiyonu düğmesi

Hızlı soğutma fonksiyonunu etkinleştirmek veya devre dışı bırakmak için kullanılır.



Hızlı soğutma fonksiyonunu soğutucu bölmeye koyduğunuz yiyecekleri hızlı bir şekilde soğutmak istediğinizde kullanın. Büyük miktarda taze yiyecek soğutmak istiyorsanız, yiyecekleri ürüne yerleştirmeden önce fonksiyonu etkinleştirin.



Hızlı soğutma fonksiyonu iptal edilmezse en fazla 1 saat sonra veya dondurucu bölme yeterli soğukluğa ulaştığında otomatik olarak iptal olur.



Hızlı soğutma düğmesine kısa aralıklarla tekrar tekrar basarsanız, elektrik devre koruması etkinleşir ve kompresör hemen devreye girmez.



Elektrik kesintisi sonrası bu fonksiyon hatırlanmaz.

### 7. \*Kablosuz/Wireless

Düğmeye basıldığında ürünün ev ağına ilk tanıtımı başlatılır. Fonksiyon aktiflendiğinde gösterge yüzde yüz yanar, iptal edildiğinde gösterge yüzde elli yanar.

### 8. Ekonomi modu göstergesi/düğmesi

Ekonomi modunu etkinleştirmek ve devre dışı bırakmak için bu düğmeye basılır.

Ekonomi modu aktiflendiğinde, gösterge yüzde yüz yanar. Fonksiyon aktifken dondurucu en az 6 saat sonra ekonomik moda çalışmaya başlar. Fonksiyon iptal edildiğinde gösterge yüzde elli yanar.

### 9a. \*Joker dondurucu göstergesi/düğmesi

Düğmeye basıldığında joker bölümü dondurucu olarak çalışır ve gösterge yüzde yüz yanar. Joker soğutucu göstergesi yüzde elli yanar.

### 9b. \*Joker soğutucu göstergesi/düğmesi

Düğmeye basıldığında joker bölümü soğutucu olarak çalışır ve gösterge yüzde yüz yanar. Joker dondurucu göstergesi yüzde elli yanar.

### 10.\* Auto Door

Auto door modunu etkinleştirmek veya devre dışı bırakmak için bu düğmeye basılır. Fonksiyon aktiflendiğinde gösterge yüzde yüz yanar. Fonksiyon iptal edildiğinde gösterge yüzde elli yanar.

Fonksiyon aktifken; kapı sapı üzerinde ilgili bölmeye dokunularak kapı otomatik açılır.

### 11. Yüksek Sıcaklık Uyarısı /Arıza

Bu gösterge elektrik kesintisi, yüksek sıcaklık arızası durumunda ve hata uyarılarında yanar. Uzun süre elektrik kesintisi olduğunda, dondurucu bölme

## Ürünün kullanımı

sıcaklığının ulaştığı en sıcak değer, digital göstergede yanıp söner. Dondurucu bölme gıdaları kontrol edildikten sonra yüksek sıcaklık uyarısı düğmesine basılarak uyarı silinir.

### 12. \*Şişe Soğutucu

Şişe soğutucu fonksiyonunu etkinleştirmek ve devre dışı bırakmak için bu düğmeye basılır.

Fonksiyon aktiflendiğinde gösterge yüzde yüz yanar. Fonksiyon iptal edildiğinde gösterge yüzde elli yanar.

### 13.\* Filtre Değişimi Uyarısı/düğmesi

Filtre resetlenmesi gerektiğinde bu ikon yanar.

Düğmeye basıldığında filtre resetlenir ve reset ikonu söner.

### 14. Menü Butonu

Display uyku moduna almak yada display uyku modundan çıkartmak için kullanılır. 30 sn boyunca hiçbir düğmeye basılmaz yada kapı açılmazsa otomatik olarak uyku moduna girer.

### 15. Ürün Açma Kapatma göstergesi/ düğmesi

Ürünü açmak veya kapatmak için Açma/Kapatma düğmesine 3 saniye basılı tutun.

Ürün kapandığında sadece ürün açma kapatma göstergesi yüzde yüz yanar, diğer tüm göstergeler söner. Ürünü açmak için tekrar düğmeye 3 sn basılı tutun dolap aktif hale gelir ve ürün açma kapatma göstergesi yüzde elli yanar.

### 16. \*Buzmatik göstergesi/ düğmesi

Buzmatigi etkinleştirmek veya devre dışı bırakmak için bu düğmeye basılır. Eğer gösterge yüzde yüz yanıyorsa buzmatik çalışıyor demektir. Eğer gösterge yüzde elli yanıyorsa buzmatik kapalıdır.



Bu fonksiyon seçili değil iken su tankından su alımı duracaktır. Ancak buzmatikteki daha önce yapılmış buzlar alınabilir.

### 17. \*Sabbath Mod

Sabbath modunu etkinleştirmek veya devre dışı bırakmak için bu düğmeye basılır. Fonksiyon aktiflendiğinde gösterge yüzde yüz yanar. Fonksiyon iptal edildiğinde gösterge yüzde elli yanar.

### 18. Tatil Modu göstergesi/ düğmesi

Tatil fonksiyonunu aktive etmek için bu düğmeye basın, tatil modu göstergesi yüzde yüz yanar. Tatil fonksiyonu aktif olduğunda, Sıcaklık Değeri Gösteriminde "- -" ibaresi görünür ve

soğutucu bölgesinde hiçbir aktif soğutma işlemi gerçekleştirilmez. Bu fonksiyonda, yiyeceklerinizi soğutucu bölgesinde tutmanız uygun değildir. Diğer bölmeler, bunlar için ayarlanmış sıcaklıklara göre soğutulmaya devam edecektir.

Bu fonksiyonu iptal etmek için tekrar **tatil fonksiyonu** düğmesine basın. Fonksiyon iptal edildiğinde gösterge yüzde elli yanar.

### 19. Tuş Kilidi göstergesi

3 saniye boyunca eş zamanlı olarak **hızlı dondurma ve tatil düğmesine** basın. Düğmeye basarken sıcaklık değeri gösteriminde geri sayım başlayacaktır. Tuş kilidi aktiflendiğinde tuş kilidi göstergesi yüzde yüz yanar ve tuş kilidi modu etkinleşir. Tuş kilidi modu etkin olduğunda düğmeler çalışmaz. 3 saniye boyunca eş zamanlı olarak tekrar hızlı dondurma ve tatil düğmesine basın. Düğmeye basarken sıcaklık değeri gösteriminde geri sayım başlayacaktır. Tuş kilidi iptal edildiğinde tuş kilidi göstergesi yüzde elli yanar ve tuş kilidi modundan çıkarılır.

Eğer buzdolabının sıcaklık ayarının değiştirilmesini engellemek isterseniz bu fonksiyonu aktifleyin.

### 20.Hızlı dondurma fonksiyonu göstergesi

Hızlı dondurma fonksiyonu aktiflendiğinde gösterge yüzde yüz yanar.Fonksiyon iptal edildiğinde ürün normal ayarlarına geri döner ve gösterge yüzde elli yanar.

### Hızlı dondurma fonksiyonu düğmesi

Hızlı dondurma fonksiyonunu etkinleştirmek veya devre dışı bırakmak için kullanılır.

Hızlı dondurma fonksiyonunu etkinleştirmek veya devreden çıkarmak için bu düğmeye basın. Fonksiyonu etkinleştirdiğinizde, dondurucu bölme ayarlı sıcaklıktan daha düşük bir değere soğutulacaktır.



Hızlı dondurma fonksiyonunu dondurucu bölmeye koyduğunuz yiyecekleri hızlı bir şekilde dondurmak istediğinizde kullanın. Büyük miktarda taze yiyecek dondurmak istiyorsanız, yiyecekleri ürüne yerleştirmeden önce fonksiyonu etkinleştirin.

## Ürünün kullanımı



Hızlı dondurma fonksiyonu iptal edilmezse en fazla 24 saat sonra veya soğutucu bölme yeterli soğukluğa ulaştınca otomatik olarak iptal olur.



Elektrik kesintisi sonrası bu fonksiyon hatırlanmaz.

### 21. Kabin Seçimi

Sıcaklık Değeri göstergesinde soğutucunun yada dondurucunun sıcaklık değerini görebilmek ve değiştirebilmek için kabin seçimi butonuna basın.

### 22. Soğutucu bölme göstergesi

Bu gösterge aktif olduğunda, sıcaklık değeri göstergesinde soğutucu bölümünün sıcaklığı gösterilir.

### 23. Dondurucu bölme göstergesi

Bu gösterge aktif olduğunda, sıcaklık değeri göstergesinde dondurucu bölümünün sıcaklığı gösterilir.

### 24.\*Joker bölme göstergesi

Bu gösterge aktif olduğunda, sıcaklık değeri göstergesinde joker bölümünün sıcaklığı gösterilir.

## Ürünün kullanımı

### 5.2. Gösterge paneli

Gösterge panelleri, ürününüzün modeline göre değişiklik gösterebilir.

Gösterge panelindeki işitsel ve görsel fonksiyonlar ürünü kullanmanıza yardımcı olur.

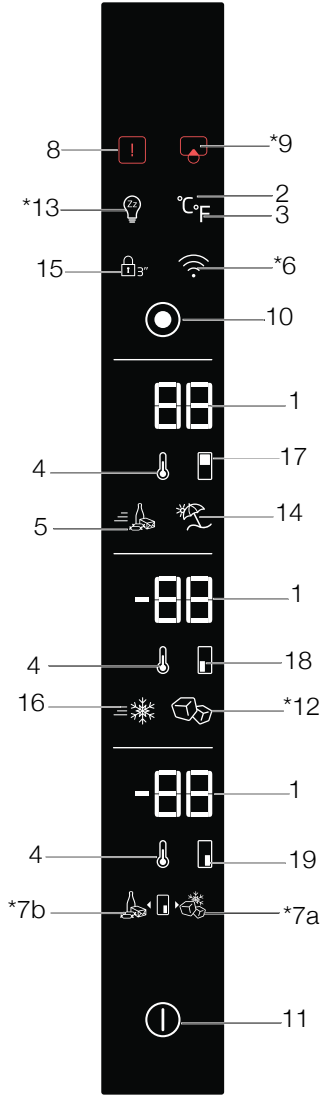

**Tüm modeller için geçerli olmayabilir**



**\*Opsiyonel:** Bu kullanma kılavuzunda yer alan şekiller örnek olarak verilmiş olup ürününüzle birebir aynı olmayabilir. Satın almış olduğunuz üründe ilgili parçalar yoksa, şekil başka modeller için geçerlidir.

## Ürünün kullanımı

1. Sıcaklık Ayarı- Slider /Sıcaklık değeri göstergesi
2. Sıcaklık Birimi Seçimi (°C) Celsius göstergesi
3. Sıcaklık Birimi Seçimi (°F) Fahrenheit göstergesi
4. Sıcaklık Ayarı /Sıcaklık düşürme
5. Hızlı Soğutma fonksiyonu göstergesi /düğmesi
6. \* Kablosuz/Wireless
7. \*Joker Dondurucu göstergesi/düğmesi
8. Yüksek Sıcaklık Uyarısı / Arıza
9. \*Filtre Değişimi Uyarısı/Düğmesi
10. Menü Butonu
11. Ürün Açma Kapatma göstergesi/ düğmesi
12. \*Buzmatik göstergesi / düğmesi
13. \*Sabbath Mod
14. Tatil Modu göstergesi /düğmesi
15. Tuş Kilidi göstergesi
16. Hızlı Dondurma fonksiyonu göstergesi /düğmesi
17. Soğutucu bölme göstergesi
18. Dondurucu bölme göstergesi
19. \*Joker bölme göstergesi

### 1. Sıcaklık Ayarı-Slider/Sıcaklık değeri göstergesi

Seçilen bölmenin sıcaklık değerini gösterir. Ayrıca bu bölgede parmağın yukarıdan aşağıya veya aşağıdan yukarıya kaydırılmasıyla sıcaklık ayarı yükseltillir yada düşürülür.

### 2. Sıcaklık Birimi Seçimi (°C) Celsius göstergesi

Düğmeye basıldığında sıcaklık birimi celsius olarak aktiflenir.

Celsius göstergesidir. Celsius gösterimi aktiflendiğinde sıcaklık set değerleri Celsius olarak gösterilir ve ilgili ikon yüzde yüz yanar, Fahrenheit ikonu yüzde elli yanar.

### 3. Sıcaklık Birimi Seçimi (°F) Fahrenheit göstergesi

Düğmeye basıldığında sıcaklık birimi Fahrenheit olarak aktiflenir.

Fahrenheit göstergesidir. Fahrenheit gösterimi aktiflendiğinde sıcaklık set değerleri fahrenheit olarak gösterilir ve ilgili ikon yüzde yüz yanar, Celsius ikonu yüzde elli yanar.

### 4. Sıcaklık Ayarı /Sıcaklık düşürme

Düğmeye basıldığında seçilen bölmenin sıcaklığını düşürür.

### 5. Hızlı soğutma fonksiyonu göstergesi

Hızlı soğutma fonksiyonu aktiflendiğinde gösterge yüzde yüz yanar. Fonksiyon iptal edildiğinde ürün normal ayarlarına geri döner ve gösterge yüzde elli yanar.

### Hızlı soğutma fonksiyonu düğmesi

Hızlı soğutma fonksiyonunu etkinleştirmek veya devre dışı bırakmak için kullanılır.



Hızlı soğutma fonksiyonunu soğutucu bölmeye koyduğunuz yiyecekleri hızlı bir şekilde soğutmak istediğinizde kullanın. Büyük miktarda taze yiyecek soğutmak istiyorsanız, yiyecekleri ürüne yerleştirmeden önce fonksiyonu etkinleştirin.



Hızlı soğutma fonksiyonu iptal edilmezse en fazla 1 saat sonra veya dondurucu bölme yeterli soğukluğa ulaşıncaya otomatik olarak iptal olur.



Hızlı soğutma düğmesine kısa aralıklarla tekrar tekrar basarsanız, elektrik devre koruması etkinleşir ve kompresör hemen devreye girmez.



Elektrik kesintisi sonrası bu fonksiyon hatırlanmaz.

### 6. \*Kablosuz/Wireless

Düğmeye basıldığında ürünün ev ağına ilk tanıtımı başlatılır. Fonksiyon aktiflendiğinde gösterge yüzde yüz yanar, iptal edildiğinde gösterge yüzde elli yanar.

### 7a. \*Joker dondurucu göstergesi/düğmesi

Düğmeye basıldığında joker bölmesi dondurucu olarak çalışır ve gösterge yüzde yüz yanar. Joker soğutucu göstergesi yüzde elli yanar.



## Ürünün kullanımı

### 7b. \*Joker soğutucu göstergesi/düğmesi

Düğmeye basıldığında joker bölmesi soğutucu olarak çalışır ve gösterge yüzde yüz yanar. Joker dondurucu göstergesi yüzde elli yanar.

### 8. Yüksek Sıcaklık Uyarısı /Arıza

Bu gösterge elektrik kesintisi, yüksek sıcaklık arızası durumunda ve hata uyarılarında yanar. Uzun süre elektrik kesintisi olduğunda, dondurucu bölme sıcaklığının ulaştığı en sıcak değer, dijital göstergede yanıp söner. Dondurucu bölme gıdaları kontrol edildikten sonra yüksek sıcaklık uyarısı düğmesine basılarak uyarı silinir.

### 9.\* Filtre Değişimi Uyarısı/düğmesi

Filtre resetlenmesi gerektiğinde bu ikon yanar.

Düğmeye basıldığında filtre resetlenir ve reset ikonu söner.

### 10. Menü Butonu

Displayi uyku moduna almak yada displayi uyku modundan çıkartmak için kullanılır. 30 sn boyunca hiçbir düğmeye basılmaz yada kapı açılmazsa otomatik olarak uyku moduna girer.

### 11. Ürün Açma Kapatma göstergesi/düğmesi

Ürünü açmak veya kapatmak için Açma/Kapatma düğmesine 3 saniye basılı tutun.

Ürün kapandığında sadece ürün açma kapatma göstergesi yüzde yüz yanar, diğer tüm göstergeler söner.

Ürünü açmak için tekrar düğmeye 3 sn basılı tutun dolap aktif hale gelir ve ürün açma kapatma göstergesi yüzde elli yanar.

### 12. \*Buzmatik göstergesi/ düğmesi

Buzmatigi etkinleştirmek veya devre dışı bırakmak için bu düğmeye basılır. Eğer gösterge yüzde yüz yanıyorsa buzmatik çalışıyor demektir. Eğer gösterge yüzde elli yanıyorsa buzmatik kapalıdır.



Bu fonksiyon seçili değil iken su tankından su alımı duracaktır. Ancak buzmatikteki daha önce yapılmış buzlar alınabilir.

### 13. \*Sabbath Mod

Sabbath modunu etkinleştirmek veya devre dışı bırakmak için bu düğmeye basılır. Fonksiyon aktiflendiğinde gösterge yüzde yüz yanar. Fonksiyon iptal edildiğinde gösterge yüzde elli yanar.

### 14. Tatil Modu göstergesi/ düğmesi

Tatil fonksiyonunu aktive etmek için bu düğmeye basın, tatil modu göstergesi yüzde yüz yanar. Tatil fonksiyonu aktif olduğunda, Sıcaklık Değeri Gösteriminde “- -” ibaresi görünür ve soğutucu bölümünde hiçbir aktif soğutma işlemi gerçekleştirilmez. Bu fonksiyonda, yiyeceklerinizi soğutucu bölümünde tutmanız uygun değildir. Diğer bölmeler, bunlar için ayarlanmış sıcaklıklara göre soğutulmaya devam edecektir.

Bu fonksiyonu iptal etmek için tekrar **tatil fonksiyonu** düğmesine basın. Fonksiyon iptal edildiğinde gösterge yüzde elli yanar.

### 15. Tuş Kilidi göstergesi

3 saniye boyunca eş zamanlı olarak **hızlı dondurma ve tatil düğmesine** basın. Düğmeye basarken sıcaklık değer gösteriminde geri sayım başlayacaktır. Tuş kilidi aktiflendiğinde tuş kilidi göstergesi yüzde yüz yanar ve tuş kilidi modu etkinleşir. Tuş kilidi modu etkin olduğunda düğmeler çalışmaz. 3 saniye boyunca eş zamanlı olarak tekrar hızlı dondurma ve tatil düğmesine basın. Düğmeye basarken sıcaklık değer gösteriminde geri sayım başlayacaktır. Tuş kilidi iptal edildiğinde tuş kilidi göstergesi yüzde elli yanar ve tuş kilidi modundan çıkarılır.

Eğer buzdolabının sıcaklık ayarının değiştirilmesini engellemek isterseniz bu fonksiyonu aktifleyin.

### 16.Hızlı dondurma fonksiyonu göstergesi

Hızlı dondurma fonksiyonu aktiflendiğinde gösterge yüzde yüz yanar.Fonksiyon iptal edildiğinde ürün normal ayarlarına geri döner ve gösterge yüzde elli yanar.

### Hızlı dondurma fonksiyonu düğmesi

Hızlı dondurma fonksiyonunu etkinleştirmek veya devre dışı bırakmak için kullanılır.

Hızlı dondurma fonksiyonunu etkinleştirmek veya devreden çıkarmak için bu düğmeye basın. Fonksiyonu etkinleştirdiğinizde, dondurucu bölme ayarlı sıcaklıktan daha düşük bir değere soğutulacaktır.

## Ürünün kullanımı



Hızlı dondurma fonksiyonunu dondurucu bölme koyduğunuz yiyecekleri hızlı bir şekilde dondurmak istediğinizde kullanın. Büyük miktarda taze yiyecek dondurmak istiyorsanız, yiyecekleri ürüne yerleştirmeden önce fonksiyonu etkinleştirin.



Hızlı dondurma fonksiyonu iptal edilmezse en fazla 24 saat sonra veya soğutucu bölme yeterli soğukluğa ulaştınca otomatik olarak iptal olur.



Elektrik kesintisi sonrası bu fonksiyon hatırlanmaz.

### 17. Soğutucu bölme göstergesi

Bu gösterge aktif olduğunda, sıcaklık değeri göstergesinde soğutucu bölümünün sıcaklığı gösterilir.

### 18. Dondurucu bölme göstergesi

Bu gösterge aktif olduğunda, sıcaklık değeri göstergesinde dondurucu bölümünün sıcaklığı gösterilir.

### 19.\*Joker bölme göstergesi

Bu gösterge aktif olduğunda, sıcaklık değeri göstergesinde Joker bölümünün sıcaklığı gösterilir.

## Ürünün kullanımı

### 5.3. Buz makinesi

#### (Bu özellik opsiyoneldir)

Buz makinesi, üründen kolayca buz almanızı sağlar.

Buz makinesinin kullanılması

1. Soğutucu bölmedeki su tankını çıkarın.
2. Su tankını su ile doldurun.
3. Su tankını yerine takın. İlk buzlar yaklaşık dört saat içinde dondurucu bölmedeki buz makinesi çekmeceğinde hazır olacaktır.



Su tankı tamamiyle dolu iken yaklaşık 60-70 küp buz elde edilebilir.



Su tankındaki su en fazla 2-3 haftada bir değiştirilmelidir.

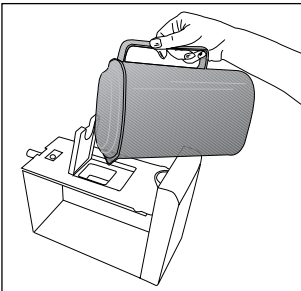
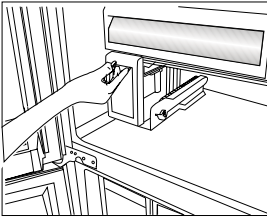
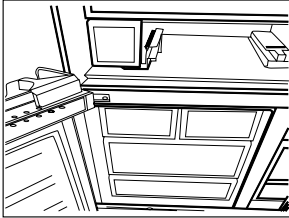

### 5.4. Buzmatik

#### (Bu özellik opsiyoneldir)

Buzmatik, üründen kolayca buz almanızı sağlar.

#### Buzmatığın kullanılması

1. Buzmatığı dikkatli bir şekilde çekerek yerinden çıkarın.
2. Buzmatığı su ile doldurun.
3. Buzmatığı yerine yerleştirin. Yaklaşık iki saat sonra buz hazırdır.
4. Buz almak için buz haznelerinin üzerindeki düğmeleri 90° sağa çevirin. Buz haznelerindeki buzlar alttaki buz saklama kabına dökülecektir.
5. Buz saklama kabını çıkarıp buzları servis edin.



Buz almak için buzmatığı yerinden çıkarmayın.



İsterseniz buzları buz saklama kabında bekletebilirsiniz. Buz saklama kabı sadece buz biriktirmek içindir. İçine su doldurmayın. Aksi takdirde kırılır.

### 5.5. Buz kabı

#### (Bu özellik opsiyoneldir)

Buz kabı, üründen kolayca buz almanızı sağlar.

#### Buz kabının kullanılması

1. Buz kabını dondurucu bölmeden çıkarın.
2. Buz kabını suyla doldurun.
3. Buz kabını dondurucu bölmeye yerleştirin. Yaklaşık iki saat sonra buz hazırdır.
4. Buz kabını dondurucu bölmeden çıkartıp buzları servis edeceğiniz kabin üzerinde hafifçe bükün. Buzlar kolayca servis kabına dökülecektir.

## Ürünün kullanımı

### 5.6. Mavi ışık/HarvestFresh

#### \*Bu özellik opsiyoneldir

#### Mavi ışık için,

Mavi ışık ile aydınlatılan sebzeliklerde saklanan meyve ve sebzeler, mavi ışığın dalga boyu etkisi ile fotosentez yapmaya devam ederek C vitamini değerlerini korumaktadır.

#### HarvestFresh için,

HarvestFresh teknolojisi ile aydınlatılan sebzeliklerde saklanan meyve ve sebzeler, gün döngüsünü simüle eden mavi, yeşil, kırmızı ışıklar ve karanlık çevrimleri sayesinde vitamin değerlerini daha uzun süre korumaktadır.

HarvestFresh teknolojisinin karanlık periyodu esnasında buzdolabı kapısı açıldığı takdirde, buzdolabınız bunu otomatik olarak algılayacak ve mavi-yeşil veya kırmızı ışıklardan sırayla biri ile rahat kullanmanız için sebzeliğinizi aydınlatacaktır. Karanlık periyod, siz buzdolabınızın kapağını kapadığınızda gün döngüsündeki gece periyodunu temsilen devam edecektir

### 5.7. Koku Uzaklaştırıcı Modül

#### (FreshGuard)

#### (Bu özellik opsiyoneldir)

Koku uzaklaştırıcı modül, buzdolabınız içerisinde oluşan kötü kokuları yüzeylere sinmeden kısa sürede yok eder. Taze gıda bölmesinin tavanına konumlandırılan bu modül sayesinde; hava, aktif olarak koku filtresi üzerinden geçirilirken kötü kokular parçalanır ve filtreden temizlenerek çıkan hava tekrar taze gıda bölümüne verilir. Bu şekilde, gıdaların buzdolabı ortamında depolanması sırasında oluşabilecek istenmeyen kokular yüzeylere sinmeden ortamdaki uzaklaştırılmış olur.

Bu özellik, modül içerisine yerleştirilmiş fan, LED ve koku filtresi ile sağlanır. Koku uzaklaştırma modülü, periyodik olarak otomatik şekilde aktifleşecektir. Yerleştirilen fan sebebiyle, periyodik çalışma sırasında ortaya çıkacak olan ses normaldir.

Modül aktif iken taze gıda bölmesinin kapısının açılması durumunda, fan geçici olarak durur ve kapı kapandığında çalışmaya devam eder. Elektrik kesintisi olması durumunda ise, enerji geri geldiğinde koku uzaklaştırıcı modülü çalışmaya başlar.

**Info:** Farklı gıdalardan çıkan kokuların karışması ile birlikte oluşabilecek kötü kokuları engellemek için peynir, zeytin ve şarküteri ürünleri gibi aromatik gıdaları ambalajlı ve ağzı kapalı şekilde saklamanızı tavsiye ederiz. Depolanmayan diğer gıdaların güvenliği ve koku oluşumunu önlemek açısından, buzdolabı fark ettiğiniz gıdaları en kısa sürede buzdolabı ortamından uzaklaştırmanızı tavsiye ederiz



### 5.8. İyonizer

#### (Bu özellik opsiyoneldir)

Hava, soğutucu bölme hava kanalındaki iyonlaştırıcı sistem sayesinde iyonlaşır. Bu şekilde kötü kokular ortadan kaldırılmış olur.

## Ürünün kullanımı

### 5.9. Sıfır derece bölümü

#### (Bu özellik opsiyoneldir)

Bu bölümü daha düşük sıcaklıkta saklanması gereken şarküteri ürünlerini veya hemen tüketileceğiniz et ürünlerini saklamak için kullanın. Sebze ve meyvelerinizi bu bölme koymayın.

Sıfır derece bölmelerinin herhangi birini çıkararak ürününüzün iç hacmini artırabilirsiniz.

Çıkarmak için öne doğru duruncaya kadar çekip yukarı kaldırarak kendinize çekmeniz yeterlidir.

### 5.10. Sebzelik

Buzdolabının sebzeliği, özellikle sebzelerin nemini kaybetmeden taze olarak korunması için tasarlanmıştır. Bu amaçla, sebzeliğin genelinde soğuk hava dolaşımı yoğunlaştırılmıştır. Sebze ve meyvelerinizi bu bölmede saklayın. Yeşil yapraklı sebzeleri daha uzun süreli saklamak için meyveler ile yan yana koymayın.

### 5.11. Hareketli Ara Bölme

Hareketli ara bölme buzdolabınızın içindeki soğuk havanın dışarı kaçmasını önlemek için tasarlanmış bir parçadır.

1- Soğutucu bölme kapıları kapalıyken, kapı üzerindeki contaların hareketli ara bölme yüzeyine basmasıyla sızdırmazlık işlemi sağlanır.

2- Buzdolabınızda hareketli ara bölmenin diğer bir kullanıma nedeni de, soğutucu bölmenin net hacminin artırılmasını sağlamaktır. Standart ara bölme-ler buzdolabı içinde bir miktar kullanım dışı hacim işgal etmektedir.

3- Soğutucu bölmenin sol kapısı açık iken hareketli arabölme kapalı durumdadır.

4- Manuel olarak açılmamalıdır. Kapı kapatılırken gövde üzerinde bulunan plastik parçanın rehberliği ile hareket eder.



## Ürünün kullanımı

### 5.12. Su pınarının kullanılması (Bu özellik opsiyoneldir)

**i** Pınardan alınan ilk birkaç bardak suyun ılık olması normaldir.

**i** Su pınarı uzun süre kullanılmamışsa, temiz su elde etmek için ilk birkaç bardak suyu dökün.

1. Su pınarının kolunu bardağınızla ittirin. Yumuşak plastik bardak kullanıyorsanız kolu ellinizle ittirmeniz daha kolay olacaktır.
2. Bardağınıza istediğiniz kadar su doldurduktan sonra kolu bırakın.

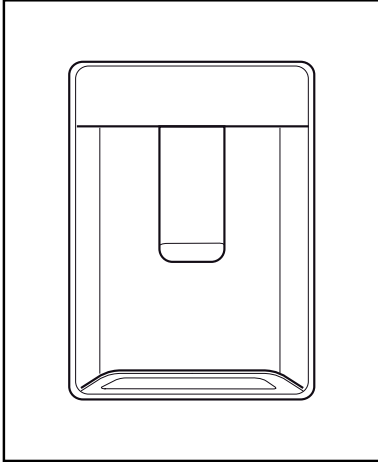

**i** Pınardan ne kadar su aktığı, kola hangi oranda bastırduğünüza bağlıdır. Bardağınızdaki/kabınızdaki su seviyesi yükseldikçe taşmayı önlemek için kol üzerindeki baskı miktarını hafifçe azaltın. Kola az miktarda basarsanız su damlayacaktır; bu tamamen normaldir ve bir arıza değildir.

### 5.13. Su pınarının su deposunun doldurulması

Su deposu doldurma haznesi kapı rafının içindedir.

1. Haznenin kapağını açın.
2. Hazneyi temiz içme suyuyla doldurun.
3. Haznenin kapağını kapatın.

**i** Su deposuna su dışında, meyve suyu, karbonatlı gazlı içecekler, alkollü içecekler gibi su pınarıyla kullanıma uygun olmayan başka bir sıvı doldurmayın. Bu tür sıvılar kullanılırsa su pınarı arızalanacak ve onarılamaz hasar meydana gelecektir. Garanti, bu tür kullanımları kapsamaz. Bu tür içecek / sıvılardaki bazı kimyasal maddeler ve katkı maddeleri de su deposu malzemesine zarar verebilir.

**i** Sadece temiz içme suyu kullanın.

**i** Su deposunun kapasitesi 3 litredir, aşırı doldurmayın.

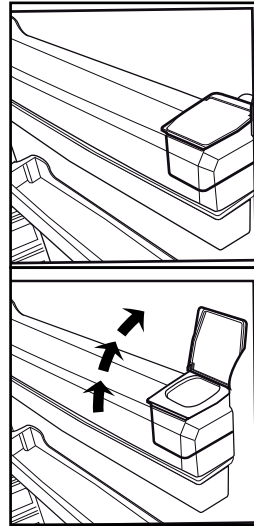

## Ürünün kullanımı

### 5.14. Su deposunun temizlenmesi

1. Kapı rafının içindeki su doldurma haznesini çıkarın.
2. Kapı rafını her iki tarafından tutarak yerinden çıkarın.
3. Su deposunu her iki tarafından tutarak 45 derece açı ile yerinden çıkarın.
4. Su deposunun kapağını çıkararak depoyu temizleyin.



Su deposu ve su pınarı bileşenleri bulaşık makinesinde yıkanmamalıdır.

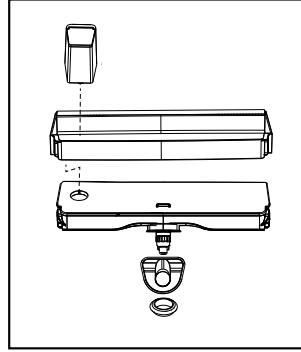
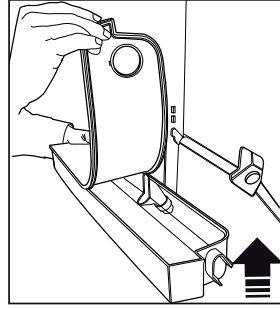
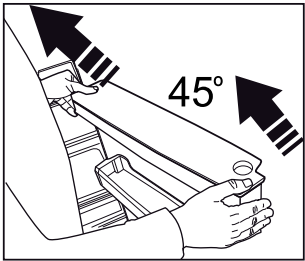
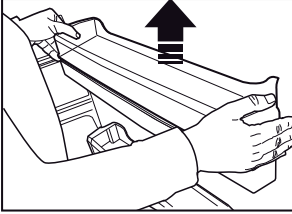
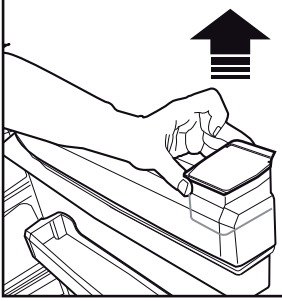

### 5.15. Damlama tepsi

Su pınarı kullanılırken damlayan su, damlama tepsisinde birikir.

Plastik süzgeci şekilde gösterildiği gibi çıkartın.  
Kuru ve temiz bir bez ile biriken suyu silin.

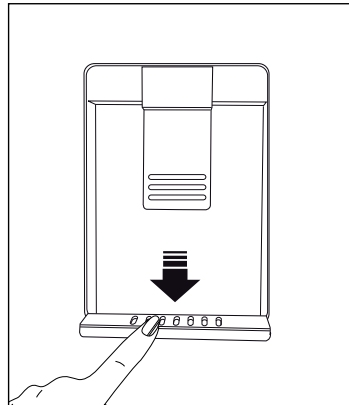

## Ürünün kullanımı

### 5.16. Nem kontrollü sebzelik (ever fresh)

#### (Bu özellik opsiyoneldir)

Nem kontrollü sebzelik özelliği sayesinde, sebze ve meyveler ideal nem koşullarının sağlandığı ortamda daha uzun süre saklanabilmektedir. Sebzelik önündeki 3 seçeneekli nem ayar sistemi sayesinde, depoladığınız gıda türüne göre içerideki nemi kontrol edebilirsiniz. Sadece sebze depoladığınızda sebze, sadece meyve depoladığınızda meyve ve karışık depolama yaptığınızda ise karışık seçeneğini seçerek gıdalarınızı saklamanızı tavsiye ederiz.

Nem kontrol sisteminin olumlu etkisini görebilmek ve gıdaların saklama süresini arttırmak için, sebze ve meyvelerinizi poşet içinde depolamamanızı tavsiye ederiz. Sebzelerin poşet içinde kalmaları, kısa sürede çürümelerine neden olur. Özellikle salatalık ve brokolinin poşet içinde ağzı kapalı şekilde depolanmamasını tavsiye ederiz. Hijyen açısından diğer sebzeler ile temasın tercih edilmediği durumlarda poşet yerine, belirli bir gözenekliliğe sahip kese kağıdı vb. ambalaj malzemeleri kullanınız.

Sebzelerin yerleştirilmesi sürecinde sebzelerin özgül ağırlıklarını göz önünde bulundurup, ağır ve sert sebzeleri altta, hafif ve yumuşak sebzeleri üstte kalacak şekilde konumlandırınız.

Elma başta olmak üzere, etilen gazı üretimi yüksek olan armut, kayısı, şeftali gibi meyveleri, diğer sebze-meyveler ile aynı sebzelik içerisine yerleştirmeyiniz. Bu meyvelerden açığa çıkan etilen gazı, diğer sebze-meyvelerinizin daha hızlı olgunlaşmasına ve daha kısa sürede çürümelerine neden olabilir.





## Ürünün kullanımı

### 5.17. Taze yiyeceklerin dondurulması

- Gıdaların kalitesinin korunabilmesi için dondurucu bölmeye konulduğunda mümkün olduğunca hızlı dondurulmalıdır, bunun için hızlı dondurma özelliğini kullanın.
- Gıdaları tazeyken dondurmanız halinde, dondurucu bölmede daha uzun saklayabilirsiniz.
- Dondurulacak gıdaları paketleyerek, hava almayacak şekilde ağızlarını iyice kapatın.
- Gıdalarınızı dondurucuya koymadan önce paketlemeye dikkat edin. Klasik ambalaj kağıtları yerine, dondurucu kaplarını, folyolarını ve nem geçirmeyen kağıdı, plastik torba veya diğer paketleme malzemelerini kullanın.
- Dondurmadan önce her besin paketini, tarih yazarak etiketleyin. Dondurucunuzu her açtığınızda, her besinin tazeliğini bu şekilde ayırt edebilirsiniz. Daha önce dondurulan besinleri ön tarafta saklayarak ilk olarak kullanılmasını sağlayın.

- Dondurulmuş gıdalar çözüldükten sonra derhal kullanılmalı ve tekrar dondurulmamalıdır.
- Çok fazla miktarda yiyeceği bir seferde dondurmayın.

Dondurucu Bölmesi Ayarı	Soğutucu Bölmesi Ayarı	Açıklamalar
-18°C	4°C	Bu, normal tavsiye edilen ayardır.
-20,-22 veya -24°C	4°C	Bu ayarlar, ortam sıcaklığı 30°C'yi geçtiğinde tavsiye edilir.
Hızlı Dondur	4°C	Yiyeceklerinizi kısa zamanda dondurmak istediğinizde kullanın. İşlem bittiği zaman ürününüz önceki konumuna geri dönecektir.
-18°C veya daha soğuk	2°C	Ortamın sıcak olması veya kapının sık açılıp kapanmasından dolayı soğutucu bölmenizin yeterince soğuk olmadığını düşünüyorsanız, bu ayarları kullanın.

## Ürünün kullanımı

### 5.18. Donmuş gıdaların saklanmasıyla ilgili tavsiyeler

Bölüm en az -18°C dereceye ayarlı olmalıdır.

1. Ürünleri satın aldıktan sonra çözülmesine fırsat vermeden, olabildiğince kısa süre içinde dondurucuya koyun.
2. Ürünü dondurmadan önce paketin üzerindeki "Son Kullanma" tarihinin geçmediğinden emin olmak için kontrol edin.
3. Gıda ambalajının hasarlı olmamasına dikkat edin.

### 5.19. Derin dondurucu bilgileri

IEC 62552 standartlarına göre, her 100 litre dondurucu bölme hacmi için ürünün 25°C oda sıcaklığında 4,5 kg'lık gıda maddesini -18°C veya daha düşük sıcaklıklarda 24 saatte dondurabilmesini gerektirir.

Gıda maddelerinin uzun süre korunması ancak -18°C ve daha düşük sıcaklıkta mümkündür.

Gıda maddelerinin tazeliğini (derin dondurucuda -18°C ve daha düşük sıcaklıklarda) aylarca koruyabilirsiniz.

Dondurulacak gıda maddeleri daha önce dondurulan yiyeceklerin kısmen çözülmelerini önlemek için onlarla temas ettirilmemelidir.

Sebzelerin dondurulmuş halde depolama sürelerini uzatmak için haşlayın ve suyunu süzün. Süzdükten sonra hava geçirmeyen ambalajlara koyun ve dondurucuya yerleştirin. Muz, domates, marul, kereviz, haşlanmış yumurta, patates vb. besinler dondurulmaya uygun değildir. Bu besinlerin dondurulması durumunda sadece besin değerleri ve yeme kaliteleri olumsuz etkilenecektir. İnsan sağlığını tehdit eden bir bozulma söz konusu değildir.

### 5.20. Gıdaların yerleştirilmesi

Dondurucu bölme rafları	Et, balık, dondurma, sebze vb. gibi farklı donmuş gıdalar.
Soğutucu bölme rafları	Tencere, kapalı tabak ve kapalı kaplardaki gıdalar, yumurta (kapalı kaptaki)
Soğutucu bölme kapı rafları	Küçük ve paketlenmiş gıda ya da içecekler
Sebzelik	Sebzeler ve meyveler

Taze gıda bölmesi	Şarküteri ürünleri (kahvaltılık ürünler, kısa sürede tüketilecek et ürünleri)
-------------------	---

### 5.21. Kapı açık uyarısı

#### (Bu özellik opsiyoneldir)



Ürününüzün kapısı 1 dakika süre açık kaldığında uyarı sesi duyulur. Kapı kapatıldığında veya varsa, ekran düğmelerinden herhangi birine basıldığında bu ses kesilir.

### 5.22. Aydınlatma lambası

Aydınlatma lambası olarak led tipi lamba kullanılmaktadır. Bu lamba ile ilgili herhangi bir sorunda yetkili servisi çağırın.

Bu üreinde kullanılan aydınlatma lambaları ev aydınlatması için tasarlanmamıştır ve buna uygun değildir. Buzdolabı ve/veya dondurucunuzdaki aydınlatma lambalarının amacı, rahat ve güvenli şekilde gıda yüklemeyi sağlamak içindir.

Ürün düzenli aralıklarla temizlenirse ürünün hizmet ömrü artar ve sık karşılaşılan sorunlar azalır.

	<b>UYARI:</b> Ürünü temizlemeden önce kapatın.
	<b>UYARI:</b> Kondenserin altı ayda bir eldivenle temizlenmesi tavsiye edilir. Süpürge kullanılmamalıdır.

- Temizlik için gaz, benzin ve benzeri maddeleri kesinlikle kullanmayın.
- Temizlik için asla keskin ve aşındırıcı aletler, sabun, ev temizlik maddeleri, deterjan ya da cila gibi maddeleri kullanmayın.
- Bir çay kaşığı karbonatı yarım litre suda çözün. Bir bez bu çözeltide ıslatın ve suyunu iyice sıkın. Buzdolabının iç bölümünü bu bezle iyice silin ve ardından iyice kurulayın.
- Lambaya ve diğer elektrikli kısımlara su girmemesine dikkat edin.
- Buzdolabını uzun bir süre kullanmayacaksanız kapatın, içindeki tüm yiyecekleri çıkarın, buzdolabını temizleyin ve kapısını aralık bırakın.
- Kapı contalarının temiz olup olmadığını düzenli olarak kontrol edin. Temiz değilse temizleyin.
- Kapı ve gövde raflarını çıkarmak için üründe bulunan tüm malzemeleri çıkarın.
- Kapı raflarını yukarı doğru çekerek çıkarın. Rafları temizledikten sonra tekrar yerlerine takmak için yukarıdan aşağıya doğru kaydırın.
- Ürünün dış yüzeylerini ve kromla kaplı parçalarını temizlemek için asla klor içeren temizlik malzemeleri veya su kullanmayın. Klor, bu tür metal yüzeylerde aşınmaya neden olur.
- No Frost Olmayan Ürünlerde ;soğutucu bölmenin arka duvarında su damlacıkları ve bir parmak kalınlığa kadar karlanma oluşur. Temizlemeyin, kesinlikle yağ ve benzeri maddeler sürmeyin.
- Ürünün dış yüzey temizliğinde sadece hafif nemli mikrofiber bez kullanınız. Sünger ve diğer tip temizlik bezleri çizilmelere yol açabilir.

### 6.1. Kötü Kokuların Önlenmesi

Buzdolaplarımızın üretiminde, kokuya neden olan malzemeler kullanılmamaktadır. Ancak, gıdaların uygunsuz şekilde saklanması ve buzdolabının iç yüzeyinin gerektiği şekilde temizlenmemesi durumunda koku problemi meydana gelebilir. Bu problemin önüne geçmek için aşağıdakilere dikkat edin:

- Buzdolabının temiz tutulması önemlidir. Yemek artıkları, lekeler vb. kokuya sebep olabilir. Bu nedenle, her 15 günde bir buzdolabınızı suda çözölmüş karbonatla temizleyin. Asla deterjan veya sabun kullanmayın.
- Yiyeceklerinizi kapalı kutularda muhafaza edin. Üzeri örtölmemiş kaplardan yayılan mikroorganizmalar kötü kokulara sebebiyet verebilir.
- Son kullanma tarihi geçmiş veya bozulmuş gıdaları asla buzdolabında tutmayın.

### 6.2. Plastik Yüzeylerin Korunması

Buzdolabının plastik yüzeylerine zarar vermesi nedeniyle sıvı yağları veya pişmiş yağlı yemekleri buzdolabınıza açığı açık kaplarda koymayın. Plastik yüzeylere yağ dökülmesi veya bulaşması durumunda, yüzeyin ilgili bölgesini hemen ılık suyla temizleyip durulayın.

### 6.3. İç Yüzey Temizliği

İç yüzeyleri ve tüm çıkarılabilir parçaları temizlemek için bunları sabun, su ve karbonat karışımından oluşan hafif bir solüsyonla yıkayın. Tamamen yıkayıp kurulayın. Aydınlatmalara ve kontrol paneline su gelmesini engelleyin.



#### **DİKKAT:**

Herhangi bir iç yüzey üzerinde sirke, tuvalet ispiertosu ya da diğer alkol bazlı temizleyicileri kullanmayın.

### 6.4. Paslanmaz Çelik Dış Yüzeyler

Aşındırıcı olmayan bir paslanmaz çelik temizleyicisi kullanın ve bunu tiftiksiz, yumuşak bir bezle uygulayın. Parlattık için, suyla nemlendirilmiş bir mikrofiber bezle yüzeyini hafifçe silin ve kuru parlatma güdüsü kullanın. Her zaman paslanmaz çeliğin damarlarını takip edin.

### 6.5. Cam Kapılı Ürünlerin Temizliği

Camların üzerindeki koruyucu folyoyu çıkartınız. Camların yüzeyinde bir kaplama vardır. Bu kaplama leke oluşumunu en aza indiren ve oluşan lekelerin ve kirlerin kolay temizlenmesini sağlayan bir kaplamadır. Kaplama ile korunmamış camlar, kısa sürede ve kolayca, lekelenmeye ve fiziksel hasara yol açan kireç taşı, mineral tuzları, yanmamış hidrokarbonlar, metal oksitler ve silikonlar gibi organik veya anorganik, hava ve su kökenli kirlenici etkenlerin kalıcı olarak bağlanması maruz kalabilir. Düzenli yıkamaya rağmen camın temiz tutulması, imkansız olmasada çok zor hale gelir. Bunun sonucu olarak, camın berraklığı ve görünümü bozulur. Sert ve aşındırıcı temizleme yöntemleri ve bileşikleri bu kusurları daha da artırır ve bozulma sürecini hızlandırır.

Rutin temizlik işlemleri için \*alkali ve aşındırıcı olmayan, su bazlı temizlik ürünleri kullanılması gerekir.

Bu kaplamanın ömrünün kalıcı olabilmesi için temizlik sırasında alkali ve aşındırıcı olan maddeler kullanılmamalıdır.

Bu camların darbelere ve kırılmaya karşı dayanıklılıklarını arttırmak için temperleme işlemi uygulanmıştır.

Ayrıca bu camlara ek güvenlik olarak, kırılması durumunda çevreye zarar vermemesi için arka yüzeylerine güvenlik filmi uygulanmıştır.

Buzdolabınızda çoklu bölme varsa bu bölmeyi taze gıdadan dondurucuya çevirmeden önce buz oluşumunu önlemek için iç yüzeyleri temizleyin.

Servis çağırmadan önce, bu listeyi gözden geçirin. Bunu yapmak sizi zaman ve para kaybından kurtarır. Bu liste sık rastlanabilecek, hatalı işçiliğe ya da malzeme kullanımına bağlı olmayan şikayetleri içerir. Bahsedilen bazı özellikler ürününüzde olmayabilir.

### Buzdolabı çalışmıyor.

- Fiş prize tam oturmamıştır. >>> Fişi prize tam oturacak şekilde takın.
- Ürünün bağlandığı prizın sigortası ya da ana sigorta atmıştır. >>> Sigortayı kontrol edin.

### Soğutucu bölmenin (MULTI ZONE, COOL CONTROL ve FLEXI ZONE) yan duvarında terleme.

- Kapı çok sık açılıp kapanmıştır. >>> Ürünün kapısını çok sık açıp kapamamaya dikkat edin.
- Ortam çok nemlidir. >>> Ürünü çok nemli ortamlara kurmayın.
- Sıvı içeren yiyecekler açık kaplarda saklanıyor olabilir. >>> Sıvı içeren yiyecekleri kapalı kaplarda saklayın.
- Ürünün kapısı açık kalmıştır. >>> Ürünün kapısını uzun süre açık tutmayın.
- Termostat çok soğuk bir değere
- ayarlanmıştır. >>> Termostatı uygun değere ayarlayın.

### Kompresör çalışmıyor

- Ani elektrik kesilmesinde veya fişin çıkarılıp takılmasında, ürün soğutma sistemindeki gazın basıncı henüz dengelenmemiş olduğu için kompresör koruyucu termiği atar. Yaklaşık 6 dakika sonra ürün çalışmaya başlayacaktır. Bu süre sonunda ürün çalışmaya başlamazsa servis çağırın.
- Buz çözme devresindedir. >>> Tam otomatik buz çözme yapan bir ürün için bu normaldir. Buz çözme döngüsü periyodik olarak gerçekleşir.
- Ürünün fişi prize takılı değildir. >>> Fişin prize takılı olduğundan emin olun.
- Sıcaklık ayarları doğru yapılmamıştır. >>> Uygun sıcaklık ayarını seçin.
- Elektrik kesilmiştir. >>> Elektrik geldiğinde ürün normal şekilde çalışmaya devam edecektir.

### Buzdolabı çalışırken çalışma sesi artıyor.

- Ortam sıcaklığının değişmesine bağlı olarak ürünün çalışma performansı değişebilir. Bu normaldir ve bir arıza değildir.

### Buzdolabı çok sık ya da çok uzun süre çalışıyor.

- Yeni ürün, eskisinden daha geniş olabilir. Daha büyük ürünler daha uzun süre çalışır.
- Oda sıcaklığı yüksek olabilir. >>> Sıcak ortamlarda daha uzun süre çalışması normaldir.
- Ürünün fişi daha yeni takılmış ya da yeni yiyecek koyulmuş olabilir. >>> Fiş yeni takıldığında ya da yeni yiyecek konulduğunda ürünün ayarlanan sıcaklığa ulaşması daha uzun zaman alır. Bu durum normaldir.
- Ürüne yakın zamanda fazla miktarlarda sıcak yemek konmuş olabilir. >>> Ürüne sıcak yemek koymayın.
- Kapılar sık sık açılmış ya da uzun süre açık kalmıştır. >>> İçeri giren sıcak hava ürünün daha uzun çalışmasına neden olur. Kapıları çok sık açmayın.
- Dondurucu ya da soğutucu kapısı aralık kalmış olabilir. >>> Kapıların tamamen kapalı olup olmadığını kontrol edin.
- Ürün çok düşük bir sıcaklığa ayarlanmıştır. >>> Ürünün sıcaklığını daha yüksek bir dereceye ayarlayın ve bu sıcaklığa ulaşmasını bekleyin.
- Soğutucu ya da dondurucu kapı contası kirlenmiş, eskimiş, kırılmış ya da tam oturmamış olabilir. >>> Contayı temizleyin ya da değiştirin. Hasarlı / kopuk kapı contası ürünün mevcut sıcaklığı korumak için daha uzun süre çalışmasına neden olur.

### Dondurucu sıcaklığı çok düşük ama soğutucu sıcaklığı yeterli.

- Dondurucu bölme sıcaklığı çok düşük bir değere ayarlanmıştır. >>> Dondurucu bölme sıcaklığını daha yüksek bir dereceye ayarlayıp kontrol edin.

### Soğutucu sıcaklığı çok düşük ama dondurucu sıcaklığı yeterli.

- Soğutucu bölme sıcaklığı çok düşük bir değere ayarlanmıştır. >>> Soğutucu bölme sıcaklığını daha yüksek bir dereceye ayarlayıp kontrol edin.

### Soğutucu bölme çekmecelerinde saklanan yiyecekler donuyor.

- Soğutucu bölme sıcaklığı çok düşük bir değere ayarlanmıştır. >>> Soğutucu bölme sıcaklığını daha yüksek bir değere ayarlayıp kontrol edin.

### Soğutucu ya da dondurucudaki sıcaklık çok yüksek.

## Sorun giderme

- Soğutucu bölme sıcaklığı çok yüksek bir değere ayarlanmış olabilir. >>> Soğutucu bölme sıcaklık ayarının dondurucu bölme sıcaklığı üzerinde etkisi vardır. Soğutucu ya da dondurucu bölme sıcaklığını değiştirerek ilgili bölmelerin sıcaklığı yeterli seviyeye gelene kadar bekleyin.
- Kapılar sık açılmış ya da uzun süre açık kalmıştır. >>> Kapıları çok sık açmayın.
- Kapı aralık olabilir. >>> Kapıyı tamamen kapayın.
- Ürünün fişi daha yeni takılmış ya da yeni yiyecek konulmuş olabilir. >>> Bu normaldir. Fiş yeni takıldığında ya da yeni yiyecek konulduğunda ürünün ayarlanan sıcaklığa ulaşması normalden daha uzun zaman alır.
- Ürüne yakın zamanda fazla miktarlarda sıcak yemek konmuş olabilir. >>> Ürüne sıcak yemek koymayın.

### Sarsılma ya da gürültü.

- Zemin düz veya dayanıklı değildir. >>> Ürün yavaşça hareket ettirildiğinde sallanıyorsa ayaklarını ayarlayarak ürünü dengeleyin. Ayrıca zeminin ürünü taşıyabilecek kadar dayanıklı olmasına dikkat edin.
- Ürünün üzerine konulmuş eşyalar gürültü yapıyor olabilir. >>> Ürünün üzerinde bulunan eşyaları kaldırın.

### Ürünün sıvı akması, püskürmesi vb. sesler geliyor.

- Ürünün çalışma prensipleri gereği sıvı ve gaz akışları gerçekleşmektedir. >>> Bu normaldir ve bir arıza değildir.

### Üründen rüzgar sesi geliyor.

- Ürünün soğutma işlemini gerçekleştirebilmesi için fan kullanılmaktadır. Bu normaldir ve bir arıza değildir.

### Ürünün iç duvarlarında terleme oluyor.

- Havanın sıcak ve nemli olması buzu lanmayı ve yoğunlaşmayı artırır. Bu normaldir ve bir arıza değildir.
- Kapılar sık açılmış ya da uzun süre açık kalmıştır. >>> Kapıları çok sık açmayın, açıkta kapayın.
- Kapı aralık olabilir. >>> Kapıyı tamamen kapayın.

### Ürünün dışında ya da kapıların arasında terleme oluyor.

- Hava nemli olabilir, nemli havalarda bu gayet normaldir. >>> Nem azaldığında yoğunlaşma kaybolur.

### Ürünün içi kötü kokuyor.

- Düzenli temizlik yapılmamıştır. >>> Ürünün içini sünger, ılık su veya karbonatlı suyla düzenli olarak temizleyin.
- Bazı kaplar ya da paketleme malzemeleri koku yapabilir. >>> Koku yapmayan kap ya da paketleme malzemesi kullanın.
- Yiyecekler ürüne ağzı açık kaplarda konulmuştur. >>> Yiyecekleri kapalı kaplarda saklayın. Ağzı açık saklanan yiyeceklerden yayılan mikroorganizmalar kötü kokulara neden olabilir.
- Saklama süresi dolan ve bozulan yiyecekleri üründen çıkarın.

### Kapı kapanmıyor.

- Yiyecek paketleri kapının kapanmasını engelliyor olabilir. >>> Kapıları engelleyen paketlerin yerlerini değiştirin.
- Ürünün zemin üstünde tamamen dik durmuyor olabilir. >>> Ayaklarını ayarlayarak ürünü dengeleyin.
- Zemin düz ya da sağlam değildir. >>> Zeminin düz ve ürünü taşıyabilecek kadar sağlam olmasına dikkat edin.

### Sebzelikler sıkışmış.

- Yiyecekler çekmecenin üst bölümüne değişiyor olabilir. >>> Çekmecedeki yiyecekleri düzenleyin.

### Ürününüzün Yüzeyinde Sıcaklık Varsa.

- Ürününüz çalışırken, iki kapı arasında, yan panellerde ve arka ızgara bölgesinde yüksek sıcaklık görülebilir. Bu normal bir durumdur ve herhangi bir servis ihtiyacı yoktur!

### Kapı açıldığında fan çalışmaya devam ediyor.

- Dondurucu kapısı açıldığında fan çalışmaya devam edebilir.



**UYARI:** Bu bölümdeki talimatları uygulamanıza rağmen sorunu gideremezseniz ürünü satın aldığınız bayi ya da Yetkili Servise başvurun. Çalışmayan ürünü kendiniz onarmayı denemeyin.

## Sorun giderme

### FERAGATNAME/UYARI

Bazı (basit) arızalar; aşağıdaki talimatlar dahilinde yapılması şartıyla; herhangi bir güvenlik sorunu yaratmadan ya da güvenli olmayan kullanıma sebebiyet vermeden, nihai kullanıcılar tarafından tamir edilebilir. ("Kendim Tamir Etmek İstiyorum" bölümüne bakınız.)

**Bu nedenle, "Kendim Tamir Etmek İstiyorum" bölümünde nihai kullanıcılar tarafından tamir edilebileceği belirtilmiş olan parçalar dışında, güvenlik sorunlarını önlemek amacıyla kesinlikle yetkili servis istasyonu tarafından tamir önerilir ve Beko ürün garantisinin devam edebilmesi için zorunludur.**

### KENDİM TAMİR ETMEK İSTİYORUM

Nihai kullanıcılar tarafından gerçekleştirilecek tamir işlemi şu yedek parçalar dahilinde yapılabilir: Kapı Kolları ve Kapı Menteşeleri, Tuşlar, Kadranlar ve Düğmeler, Kapı Contaları ve saklama için çevresel Tepsiler, Sepetler, Raflar. (Güncel yedek parça listesine 1 Mart 2021 itibarıyla <https://www.beko.com.tr/destek> adresinden ulaşılabilir)

Ayrıca, ürün güvenliğini sağlamak ve ciddi yaralanma riskini önlemek için, tamir işlemi, kullanma kılavuzunda veya <https://www.beko.com.tr/destek> adresinde bulunan talimatlara göre yapılmalıdır. Güvenliğiniz için, herhangi bir tamir işlemi gerçekleştirmeden önce ürünün fişini çekin.

Nihai kullanıcılar tarafından, kullanma kılavuzlarında belirtilen ya da <https://www.beko.com.tr/destek> adresinde bulunan talimatlara uygun yapılmayan ve <https://www.beko.com.tr/destek> adresinden ulaşılan güncel parça listesinde yer alan parçalar dışındaki parçalara uygulanan tamir işlem ya da girişimleri nedeniyle oluşabilecek güvenlik sorunlarından Beko sorumlu tutulamaz. Böyle bir durumda Beko ürün garantisi geçersiz olacaktır.

Bu nedenle nihai kullanıcıların yukarıda belirtilen yedek parçalar dışında kalan parçalar için tamir işlemlerini kendilerinin gerçekleştirmekten kaçınmaları ve gereksinim olması durumunda yetkili servis istasyonuna başvurmaları şiddetle tavsiye edilir. Nihai kullanıcıların bu tür tamir girişimleri güvenlik sorunlarına neden olabilir; ürüne zarar verebilir ve sonrasında yangın, su baskını, elektrik çarpması ve ciddi kişisel yaralanmalara neden olabilir.

Listelenenlerle sınırlı olmamak kaydıyla, şu parçaların tamir işlemleri yetkili servis istasyonları tarafından yapılmalıdır: Kompresör, Soğutma devre elemanları, Ana kart, Inverter kart, Ekran kartı vb.

Üretici/satıcı, son kullanıcıların yukarıda belirtilenlere uygun davranmadığı herhangi bir durumdan sorumlu tutulamaz.

"Bu ürün 'G' enerji sınıfına sahip aydınlatma kaynağı içermektedir."

Bu üründeki aydınlatma kaynağı yetkin tamirci tarafından değiştirilmelidir.

## Müşteri Hizmetleri

## Müşteri Memnuniyeti Politikası

- Müşterilerimizin istek ve önerilerini her kanaldan karşılamaktan mutluluk duyarız.
- Kanallarımız:
  - \* Çağrı Merkezimiz: 0850 210 0 888 (Sabit telefonlardan veya cep telefonlarından alan kodu çevirmeden arayın\*)
  - \* Diğer Numaramız 0216 585 8 888
  - Çağrı Merkezimiz haftanın 7 günü 24 saat hizmet vermektedir.
  - Çağrı Merkezimiz ile yaptığımız görüşmeler iletişim hizmeti aldığınız operatör firma tarafından sizin için tanımlanan tarifeye göre ücretlendirilir.
  - Sabit veya cep telefonlarınızdan alan kodu tuşlamadan çağrı merkezi numaramızı arayarak ürününüz ile ilgili arzu ettiğiniz hizmet talep edebilirsiniz.
  - \* Whatsapp Numaramız: 0544 444 08 88
  - \* Faks Numaramız: 0216 423 2353
  - \* Web Adresimiz: [www.beko.com.tr](http://www.beko.com.tr)
  - \* e-posta Adresimiz: [musteri.hizmetleri@beko.com](mailto:musteri.hizmetleri@beko.com)
  - \* Sosyal Medya Hesaplarımız:
    - <https://www.instagram.com/bekoturkiye/>
    - [https://twitter.com/beko\\_tr](https://twitter.com/beko_tr)
    - <https://www.facebook.com/bekoturkiye/>
    - <https://www.youtube.com/user/BekoChannel>
  - \* Posta Adresimiz:
    - Arçelik A.Ş. Karaağaç Caddesi No:2-6,34445, Söğütözü / İSTANBUL
  - \* Bayilerimiz,
    - <https://www.beko.com.tr/yetkili-saticilar/>
  - \* Yetkili Servislerimiz,
    - <https://www.beko.com.tr/yetkili-servis/>
    - Tüm yetkili servis istasyonu bilgilerimiz, Ticaret Bakanlığı tarafından oluşturulan "Servis Bilgi Sistemi"nde ([www.servis.gov.tr](http://www.servis.gov.tr)) yer almaktadır.
    - Yedek parça malzemeleri yetkili servislerimizden temin edilebilir.
- Müşterilerimizden iletilen istek ve önerilerin Arçelik'e ulaştığı bilgisini, müşteri profili ayrımı yapılmaksızın kendilerine 24 saat içinde veririz.
- Müşteri Hizmetleri sürecimiz:
  - Müşterilerimizin istek ve önerilerini;
  - \* İzlenebilir, raporlanabilir, şeffaf ve güvenli tek bir bilgi havuzunda toplarız.
  - \* Yasal düzenlemelere uygun, objektif, adil ve gizlilik içinde ele alır ve değerlendiririz.
  - \* Bu geri bildirimleri süreçlerimizin daha mükemmel hale getirilmesinde kullanırız.
- Arçelik olarak, mükemmel müşteri deneyimini yaşatmayı ana ilke olarak kabul eder, müşteri odaklı bir yaklaşım benimseriz.
- Bütün süreçlerimizi yönetim sistemi ile entegre ederek birbirini kontrol eden bir yapı geliştirilmesini sağlarız.

Yönetim hedeflerini de bu sistem üzerinden besleriz.

Aşağıdaki önerilere uymanızı rica ederiz.

- Ürününüzü aldığınızda Garanti belgesini Yetkili Satıcınıza onaylattırınız.
- Ürününüzü kullanma kılavuzu esaslarına göre kullanınız.
- Ürününüz ile ilgili hizmet talebiniz olduğunda yukarıdaki telefon numaralarından Çağrı Merkezimize başvurunuz.
- Hizmet için gelen teknisyene "teknisyen kimlik kartı"nı sorunuz.
- İşiniz bittiğinde Yetkili servis teknisyeninden "Hizmet Fişi" istemeyi unutmayınız. Alacağınız "Hizmet Fişi", ilerde ürününüzde meydana gelebilecek herhangi bir sorunda size yarar sağlayacaktır.
- Ürünün kullanım ömrü: 10 yıldır. (Ürünün fonksiyonunu yerine getirebilmesi için gerekli yedek parça bulundurma süresi)



## Hizmet talebinin değerlendirilmesi

1

### Müşteri Başvurusu

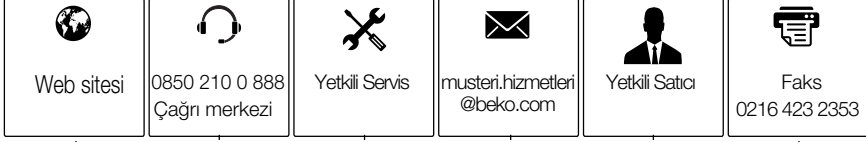

2

### Başvuru kaydı

Başvuru Konusu  
Müşteri Adı, Soyadı  
Müşteri Telefonu  
Müşteri Adresi

3

### Hizmet talebinin alınması

- Hizmet talebi analizi
- Hizmet hakkında müşterinin bilgilendirilmesi (Keşif,nakliye,montaj,bilgi,onarım,değişim vb.)
- Hizmet hakkında gerekli işlemin gerçekleştirilmesi

4

### Müşteri memnuniyetinin alınması

Memnun

Memnun  
değil

5

### Başvuru kaydının kapatılıp, bilgilerin saklanması

## Uygun Kullanım ve Garanti ile İlgili Dikkat Edilmesi Gereken Hususlar;

### Bu kılavuzu okumadan ürününüzü çalıştırmayınız.

Aşağıda belirtilen sorunların giderilmesi ücret karşılığında yapılır. Bu durumlar için garanti şartları uygulanmaz;

- 1) Kullanım hatalarından kaynaklanan hasar ve arızalar,
- 2) Malın tüketiciye tesliminden sonraki yükleme, boşaltma, taşıma vb. sırasında oluşan hasar ve arızalar,
- 3) Malın kullanıldığı yerin elektrik (priz, gerilim, topraklama vb.), su (su basıncı, musluk vb.), doğalgaz, telefon, internet vb. şebekesi ve/veya altyapısı (gider, zemin, ortam vb.) kaynaklı meydana gelen hasar ve arızalar,
- 4) Doğa olayları ve yangın, su baskını vb. kaynaklı meydana gelen hasar ve arızalar,
- 5) Malın tanıtma ve kullanma kılavuzlarında yer alan hususlara aykırı kullanılmasından kaynaklanan hasar ve arızalar,
- 6) Malın, 6502 sayılı Tüketicinin Korunması Hakkındaki Kanununda tarif edilen şekli ile ticari veya mesleki amaçlarla kullanımı durumunda ortaya çıkan hasar ve arızalar,
- 7) Mala yetkisiz kişiler tarafından bakım, onarım veya başka bir nedenle müdahale edilmesi durumlarında mala verilmiş garanti sona erecektir. Garanti uygulaması sırasında değiştirilen malın garanti süresi, satın alınan malın kalan garanti süresi ile sınırlıdır.

Arçelik A.Ş. tarafından üretilmiştir.

Arçelik A.Ş. Karaağaç Caddesi No:2-6, 34445,  
Sütlüce / İSTANBUL

Menşei: Türkiye

### GARANTİ ŞARTLARI

- Garanti süresi, malın teslim tarihinden itibaren başlar ve 3 yıldır.
- Mala ilişkin tanıtmaya ve kullanma kılavuzunda gösterildiği şekilde kullanılması ve Arçelik A.Ş.'nin yetkili kıldığı servis çalışanları dışındaki şahıslar tarafından bakım, onarım veya başka bir nedenle müdahale edilmiş olması şartıyla, malın bütün parçaları dahil olmak üzere tamamını; malzeme, işçilik ve üretim hatalarına karşı malın teslim tarihinden itibaren yukarıda belirtilen süre kadar garanti eder.
- Malın ayıplı olduğunun anlaşılması durumunda tüketici, 6502 sayılı Tüketicinin Korunması Hakkında Kanununun 11 inci maddesinde yer alan;
  - Sözleşmeden dönme,
  - Satış bedelinden indirim isteme,
  - Ücretsiz onarılmasını isteme,
  - Satılanın ayıpsız bir misli ile değiştirilmesini isteme, haklarından birini kullanabilir.
- Tüketicinin bu haklardan ücretsiz onarım hakkını seçmesi durumunda satıcı; işçilik masrafı, değiştirilen parça bedeli ya da başka herhangi bir ad altında hiçbir ücret talep etmeksizin malın onarımını yapmak veya yaptırmakla yükümlüdür. Tüketici ücretsiz onarım hakkını üretici veya ithalatçıya karşı da kullanabilir. Satıcı, üretici ve ithalatçı tüketicinin bu hakkını kullanmasından müteselsilen sorumludur.
- Tüketicinin, ücretsiz onarım hakkını kullanması halinde malın;
  - Garanti süresi içinde tekrar arızalanması,
  - Tamiri için gereken azami sürenin aşılması,
  - Tamirinin mümkün olmadığını, yetkili servis istasyonu, satıcı, üretici veya ithalatçı tarafından bir raporla belirlenmesi durumlarında;
 tüketici malın bedel iadesini, ayıp oranında bedel indirimini veya imkân varsa malın ayıpsız misli ile değiştirilmesini satıcıdan talep edebilir. Satıcı, tüketicinin talebini reddedemez. Bu talebin yerine getirilmemesi durumunda satıcı, üretici ve ithalatçı müteselsilen sorumludur.
- İlgili mevzuatlarda belirlenen kullanım ömrü süresince malın azami tamir süresi 20 iş gününü, geçemez. Bu süre, garanti süresi içerisinde mala ilişkin arızanın yetkili servis istasyonuna veya satıcıya bildirim tarihi, garanti süresi dışında ise malın yetkili servis istasyonuna teslim tarihinden itibaren başlar. Garanti kapsamı içerisindeki malın arızasının 10 iş günü içerisinde giderilememesi halinde, üretici veya ithalatçı; malın tamiri tamamlanıncaya kadar, benzer özelliklere sahip başka bir malı tüketicinin kullanımına tahsis etmek zorundadır. Benzer özelliklere sahip başka bir malın tüketici tarafından istenmemesi halinde üretici veya ithalatçılar bu yükümlülüğünden kurtulur. Malın garanti süresi içerisinde arızalanması durumunda, tamirde geçen süre garanti süresine eklenir.
- Malın kullanma kılavuzunda yer alan hususlara aykırı kullanılmasından kaynaklanan hasar ve arızalar garanti kapsamı dışındadır.
- Tüketici, garantiden doğan haklarının kullanılmasına ile ilgili olarak çıkabilecek uyumsuzluklarda yerleşim yerinin bulunduğu veya tüketici işleminin yapıldığı yerdeki Tüketici Hakem Heyetine veya Tüketici Mahkemesine başvurabilir.
- Satıcı tarafından bu Garanti Belgesinin verilmesi durumunda tüketici, Ticaret Bakanlığı Tüketicinin Korunması ve Piyasa Gözetimi Genel Müdürlüğüne başvurabilir.

<b>Üretici veya İthalatçı Firmanın;</b>		<b>Malın</b>	
<b>Unvanı:</b>	Arçelik A.Ş.	<b>Markası:</b>	Beko
<b>Adresi:</b>	Arçelik A.Ş. Karaağaç Caddesi No:2-6, 34445, Sütlüce / İSTANBUL	<b>Cinsi:</b>	Buzdolabı
<b>Telefonu:</b>	(0-216) 585 8 888	<b>Modeli:</b>	
<b>Faks:</b>	(0-216) 423 23 53	<b>Bandrol ve Seri No:</b>	
<b>web adresi:</b>	www.beko.com.tr	<b>Garanti Süresi:</b>	3 YIL
		<b>Azami Tamir Süresi:</b>	20 İş günü

GENEL MÜDÜR

*Hakan Beyal*

**Arçelik A.Ş.**

GENEL MÜDÜR YRD.

*Özlem*

### Satıcı Firmanın:

<b>Unvanı:</b>		<b>Fatura Tarih ve Sayısı:</b>	
<b>Adresi:</b>		<b>Teslim Tarihi ve Yeri:</b>	
<b>Telefonu:</b>		<b>Yetkilinin İmzası:</b>	
<b>Faks:</b>		<b>Firmanın Kaşesi:</b>	
<b>e-posta:</b>			

Bu bölümü, ürünü aldığınız Yetkili Satıcı imzalayacak ve kaşeyecektir.

# beko

**Hűtőszekrény**

Használati útmutató

**Frigorifero**

Manuale utente

**Refrigerador**

Manual del usuari

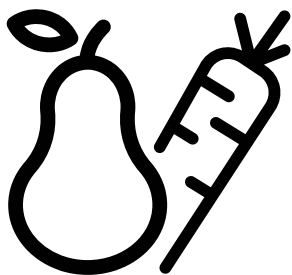

GNE480E30ZXPN

**HU/IT/ES**

58 5100 0000/AF-3/4-HU-IT-ES



Tisztelt vásárlónk!

Bízunk benne, hogy termékünk, mely egy modern gyárban készült, és a legaprólékosabb minőségirányítási eljárások alapján lett tesztelve, hatékony szolgáltatást fog biztosítani az Ön számára.

Ehhez azt javasoljuk, hogy használat előtt alaposan olvassa el a teljes használati útmutatót, és azt ne dobja ki, mert a jövőben még szüksége lehet rá.. Ha a terméket átadja egy másik személynek, a termékek együtt adja át ezt a használati útmutatót is.



### **Ez a használati útmutató segít a készüléket gyors és biztonságos módon használni.**

- A termék beszerelése és használata előtt olvassa el a használati útmutatót.
- Mindig tartsa be az alkalmazható biztonsági előírásokat.
- A használati útmutatót tartsa olyan helyen, ahol a jövőben könnyen hozzá tud férni.
- Olvassa el a többi dokumentumot is, melyet a termékhez kapott.

Ne feledje, ez a használati útmutató más modellekre is érvényes lehet. A használati útmutató egyértelműen jelöli a különböző modellek közötti eltéréseket.

### **Szimbólumok és észrevételek**

**Ez a használati útmutató a következő szimbólumokat tartalmazza:**

	Fontos információ vagy hasznos tippek
	Figyelmeztetés élet vagy tulajdonra veszélyes körülményekre.
	Figyelmeztetés áramütés veszélyére.

	A termék csomagolása újrahasznosítható anyagból készült a Nemzeti környezetvédező törvényeknek megfelelően.
--	---



## **INFORMATION**



# **ENERG**



SUPPLIER'S NAME

MODEL IDENTIFIER → (\*)

**A**

**A**

.A termékadatbázisban tárolt modellinformációkat elérheti a következő weboldalra belépéssel és az energiacímkén található modell azonosítójának (\*) megkeresésével.

<https://eprel.ec.europa.eu/>

<b>1. Biztonsági és környezetvédelmi utasítások</b>	<b>3</b>	<b>5 A termék használata</b>	<b>11</b>
1.1. Általános tudnivalók	3	5.1. Kijelző panel	11
1.1.1 HC figyelmeztetés	5	5.2. Kijelző panel	16
1.1.2 Vízádagolóval felszerelt modellek esetén	5	5.3. Jéggyártó gép	20
1.2. Rendeltetésszerű használat	5	5.4. Jégkészítő	20
1.3. Gyermekbiztonság	5	5.5. Jégtartó	20
1.4. A WEEE-irányelvnek való megfelelés és a hulladék termék megsemmisítése	5	5.6. Kék fény/HarvestFresh	21
1.5. Az RoHS-irányelvnek való megfelelés	6	5.7. Szagtalanító modul (FreshGuard)	21
1.6. Csomagolási információk	6	5.8. Ionizáló	21
<b>2 Hűtőszekrény</b>	<b>7</b>	5.9. Hűtőrekesz	22
<b>3 Üzembe helyezés</b>	<b>8</b>	5.10. Zöldségtároló	22
3.1. A beüzemelés megfelelő helye	8	5.11. Elmozdítható középső rész	22
3.2. A műanyag ékek behelyezése	8	5.12. A vízádagoló használata	22
3.3. A lábak beállítása	9	5.13. A víztartály feltöltése	23
3.4. Elektromos összeköttetés	9	5.14. A víztartály tisztítása	24
<b>4 Előkészítés</b>	<b>10</b>	5.15. Csepegtetőtálca	24
4.1. Teendők az energiatakaré- kosság érdekében	10	5.16. Száraz zöldségtároló (Ellenőrzött páratartalmú rekesz)	25
		5.17. Friss étel lefagyasztása	26
		5.18. Típek a fagyasztott ételek tárolásához	27
		5.19. Tudnivalók a mélyfagyasztásról	27
		5.20. Az élelmiszer elhelyezése	27
		5.21. Nyitott ajtó riasztás	27
		5.22. Belső világítás	27
		<b>6 Tisztítás és karbantartás</b>	<b>28</b>
		6.1. A kellemetlen szagok elkerülése	28
		6.2. A műanyag felületek védelme	28
		6.3. A belső felület tisztítása	28
		6.4. Rozsdamentes külső felületek	28
		6.5. Üvegajtókkal rendelkező termékek tisztítása	29
		<b>6 Tisztítás és karbantartás</b>	<b>29</b>
		<b>7 A problémák javasolt megoldása</b>	<b>30</b>

Ez a rész bemutatja a sérülés és az anyagi kár megelőzéséhez szükséges utasításokat. Amennyiben ezeket az utasításokat figyelmen kívül hagyja, az a termékre vonatkozó mindennemű garanciát érvénytelenít.

### Rendeltetésszerű használat

	<b>FIGYELMEZTETÉS:</b> Tartsa szabadon a készülék burkolatában vagy a belső szerkezetében lévő szellőzőnyílásokat.
	<b>FIGYELMEZTETÉS:</b> Ne használjon mechanikus eszközöket vagy más módszereket a leolvasztás felgyorsításához, kizárólag a gyártó által ajánlottakat.
	<b>FIGYELMEZTETÉS:</b> Ne sértse meg a hűtőközeg keringési rendszerét!
	<b>FIGYELMEZTETÉS:</b> Ne használjon elektromos berendezést a készülék élelmiszer tárolására alkalmas rekeszeiben, kivéve a gyártó által ajánlott típusokat.
	<b>FIGYELMEZTETÉS:</b> Ne tároljon a készülékben gyúlékony anyagokat, pl. aeroszolos dobozokat.

A készülék kizárólag háztartásokban és egyéb hasonló helyeken használható, pl.:

- boltok, irodák és egyéb munkakörnyezetek személyzeti konyhái;

- gazdaságok és hotelben, motelben vagy egyéb lakókörnyezetben megszálló vendégek;
- panzió típusú környezetek;
- vendéglátás és hasonló, nem kereskedelmi alkalmazások.

#### 1.1. Általános tudnivalók

- Ezt a terméket nem használhatják gyerekek és olyan, csökkent fizikai, érzékszervi illetve mentális képességű személyek, akik nem rendelkeznek elegendő tudással és tapasztalattal. Ilyen személyek csak egy, a biztonságukért felelős személy felügyelete alatt és az ő utasításával használhatják a készüléket. Gyermek nem játszhatnak a készülékkel.
- Meghibásodás esetén áramtalanítsa a készüléket.
- Miután kihúzta, várjon legalább 5 percet, mielőtt újra bedugná.
- Ha a készülék nincs használatban, húzza ki a hálózati dugaszát.
- Ne érjen a dugóhoz nedves kézzel! Ne a kábelnél fogva húzza ki, mindig fogja meg a dugót.
- A hűtőszekrényt ne csatlakoztassa laza konnektorba.
- Az üzembe helyezés, karbantartás, tisztítás és javítás idejére húzza ki a terméket.
- Ha a terméket egy ideig nem fogja használni húzza ki a hálózati dugaszt, és az összes élelmiszert távolítsa el belőle.
- Ne használja a terméket, ha a termék hátoldalának felső részén elhelyezkedő áramköri kártyákat tartalmazó rekesz (elektromos kártyadoboz fedele) (1) nyitva van.

## Biztonsági és környezetvédelmi figyelmeztetések

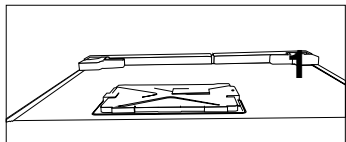
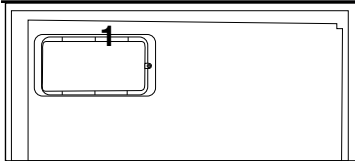

- Ne használjon gőzt vagy gőzzel tisztító anyagokat a hűtőszekrény tisztítására és a belső jég olvasztására. A gőz eljuthat az árammal ellátott területekre és rövidzárlatot vagy áramütést okozhat!
  - Ne mossa meg a terméket permetezéssel vagy víz ráöntésével! Áramütés veszélye áll fenn!
  - Meghibásodás esetén ne használja a terméket, mert áramütést okozhat. Mielőtt bármit csinálna, lépjen kapcsolatba a minősített szervizzel.
  - A terméket földelt konnektorba dugja be. A földelést egy képzett villanyszerelőnek kell elvégeznie.
  - Ha a terméknek LED típusú világítása van, a cserét illetően vagy bármilyen probléma esetén lépjen kapcsolatba a minősített szervizzel.
  - Ne érjen hozzá fagyasztott élelmiszerhez nedves kézzel! Hozzátapadhat a kezéhez!
  - Ne helyezzen üvegekben vagy konzervdobozokban tárolt folyadékot a fagyasztórekeszbe. Szétrobbánhatnak!
  - A folyadékokat függőleges helyzetben helyezze el, miután jól rászorította a kupakot.
- Ne permetezzen gyúlékony anyagokat a termék közelében, mert felgyulladhatnak vagy felrobbanhatnak.
  - Ne tartson gyúlékony anyagokat vagy gyúlékony gázokat tartalmazó termékeket (spray-k stb.) a hűtőszekrényben.
  - Ne helyezzen folyadékot tartalmazó tárolókat a termék tetejére. Az árammal ellátott alkatrészekre kifröccsenő víz áramütést vagy tüzet okozhat.
  - Ne tegye ki a terméket esőnek, hónak, napsütésnek és szélnek, mert ez elektromos veszélyt okoz. A terméket áthelyezéskor ne az ajtó fogantyújánál fogva húzza. A fogantyú leválhat.
  - Ügyeljen, hogy a kezének vagy testének semmilyen része ne szoruljon be a termék belsejében található bármilyen mozgó alkatrészbe.
  - Ne lépjen rá és ne dőljön rá a hűtőszekrény ajtajára, a fiókjaira vagy más hasonló részeire. Ez a termék lezuhanását okozhatja és károsítja az alkatrészeket.
  - Ügyeljen rá, hogy a tápkábel ne szoruljon be.

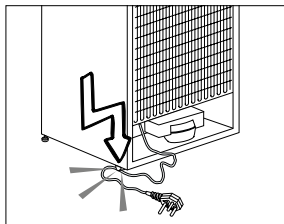



# Biztonsági és környezetvédelmi figyelmeztetések

## 1.1.1 HC figyelmeztetés

Ha a termék R600a gázzal működő hűtőrendszerrel van felszerelve, ügyeljen rá, hogy ne károsítsa a hűtőrendszert és annak csövét a termék használata és mozgatása közben. Ez a gáz gyúlékony. Ha a hűtőrendszer károsodott, tartsa távol a terméket a gyújtóforrásoktól és azonnal szellőztesse ki a helyiséget.



A bal oldal belsején található címke jelzi a termékben használt gáz típusát.

## 1.1.2 Vízáradólóval felszerelt modellek esetén

- A hideg víz beömlőnyílásának nyomása legfeljebb 620 kPa (90 psi) lehet. Ha a víznyomás túllépi az 550 kPa (80 psi) értéket, a fő vízellátó rendszeren használjon nyomáshatároló szelepet. Ha nem tudja, hogyan kell megmérni a víznyomást, kérjen segítséget egy vízvezeték-szerelő szakembertől.
- Ha fennáll a vízütés jelenség veszélye az Ön rendszerében, mindig használjon vízütés-megelőző berendezést a rendszerben. Kérjen tanácsot vízvezeték-szerelő szakemberektől, ha nem biztos benne, hogy fennáll-e a vízütés jelensége az Ön rendszerében.
- A forró vizet ne kösse be. Tegyen óvintézkedéseket a tömlők fagyásának veszélye ellen. A vízhőmérséklet üzemi tartománya minimum 0,6 °C (33 °F) és maximum 38 °C (100 °F).
- Csak ivóvizet használjon.

## 1.2. Rendeltetésszerű használat

- A terméket otthoni használatra tervezték. Nem való kereskedelmi használatra.
- A terméket csak étel és ital tárolására lehet használni.
- A hűtőszekrényben ne tartson érzékeny termékeket, amelyek ellenőrzött hőmérsékletet igényelnek (oltóanyagok, hőérzékeny gyógyszer, orvosi eszközök stb.).
- A gyártó nem vállal semmilyen felelősséget a helytelen használat miatt okozott károkért.
- Eredeti pótalkatrészeket a termék megvásárlását követően 10 évig biztosítanak.

## 1.3. Gyermekbiztonság

- A csomagolóanyagokat tartsa távol a gyermekektől.
- Ne engedje, hogy a gyermekek játsszanak a termékkel.
- Ha termék ajtájához zár tartozik, a kulcsot tartsa távol a gyermekektől.

## 1.4. A WEEE-irányelvnek való megfelelés és a hulladék termék megsemmisítése:

A termék megfelel az uniós WEEE-irányelv (2012/19/EU) követelményeinek. A terméken megtalálható az elektromos és elektronikus hulladékok besorolására vonatkozó szimbólum (WEEE).



Ez a szimbólum azt jelenti, hogy a terméket nem lehet más háztartási hulladékkal együtt kidobni, amikor megszabadulnánk tőle. A használt elektromos és elektronikai készülékeket hivatalos gyűjtőpontokra kell eljuttatni újrahasznosítás céljából. A gyűjtőpontokkal kapcsolatos információkért forduljon az illetékes helyi hatósághoz vagy a terméket értékesítő eladóhoz. Mindegyik háztartás fontos szerepet játszik a régi

## Biztonsági és környezetvédelmi figyelmeztetések

készülékek begyűjtésében és újrahasznosításában. A használt berendezések megfelelő leadása megelőzik a környezetünkre és egészségünkre gyakorolt káros hatásokat.

### **1.5. Az RoHS-irányelvnek való megfelelés:**

Az Ön által megvásárolt termék megfelel az uniós RoHS-irányelv (2011/65/EU) követelményeinek. A termék nem tartalmaz az irányelvben meghatározott káros vagy tiltott anyagokat.

### **1.6. Csomagolási információk**



A termék csomagolása a nemzeti környezetvédelmi törvénykezéseknek megfelelő újrahasznosítható anyagokból készült. A csomagolóanyagokat ne a kommunális vagy egyéb hulladékokkal együtt ártalmatlanítsa. Szállítsa el azokat a helyi hatóságok által kijelölt csomagolóanyag gyűjtőpontokra.

## 2 Hűtőszekrény

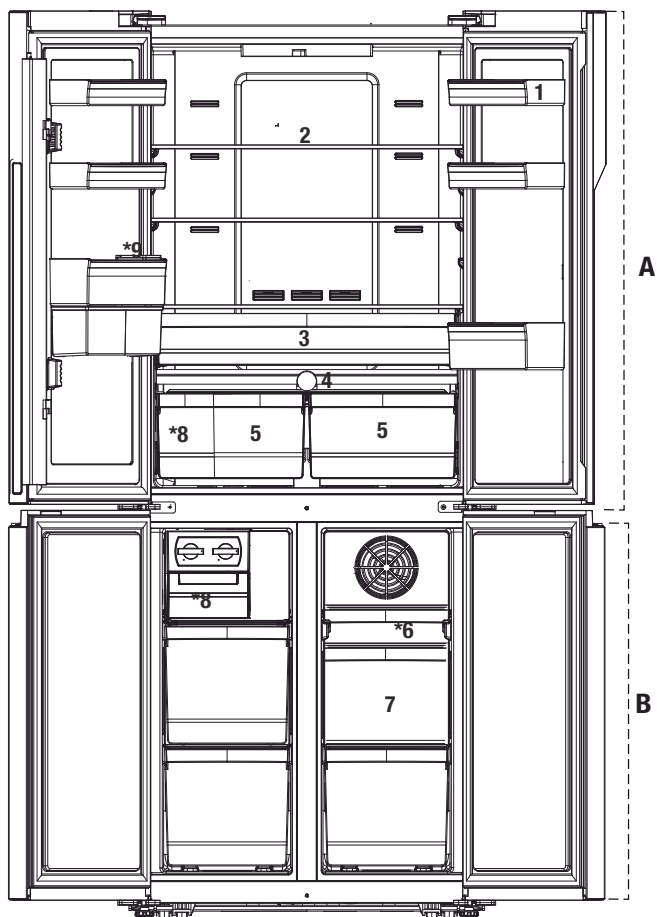

**A-** Hűtőrekesz

**B-** Mélyhűtő rekesz

**1-** Hűtőtér ajtópolcai

**2-** Hűtőtér üvegpólca

**3-** Hűtőrekesz

**4-** Száraz zöldségtároló

**5-** Zöldségtároló

**6-** Fagyasztórekesz mozgatható fiókja

**7-** Fagyasztórekesz fiókjai

**8-** Automatikus jégkészítő

**9-** Víztartály



**Nem minden modellre vonatkozik.**



\*Opcionális: A használati útmutatóban található képek szemléltető jellegűek, nem a valódi terméket ábrázolják. Amennyiben olyan részeket talál, melyek nem találhatók meg, az Ön által megvásárolt termékben, akkor azok más modellekre vonatkoznak.

### 3.1. A beüzemelés megfelelő helye

Lépjön kapcsolatba a minősített szervizzel a termék üzembe helyezését illetően. A termék használatra való előkészítéséhez olvassa el a használati útmutatóban található információt és biztosítsa, hogy az áramellátás és a vízbekötés megfelelő legyen. Ha nem az, hívjon szakképzett villanyszerelőt és egy szerelőt, hogy elvégezzen minden szükséges intézkedést.

	<b>FIGYELMEZTETÉS:</b> A gyártó nem vonható felelősségre olyan károkért, amelyek jogosulatlan személyek által végzett eljárás miatt merültek fel.
	<b>FIGYELMEZTETÉS:</b> A termék beüzemelés közben nem lehet a hálózatba bedugva. Ellenkező esetben súlyos, akár halálos sérülés veszélye áll fenn!
	<b>FIGYELMEZTETÉS:</b> : Ha a helyiség ajtónyílása, ahol a terméket el kívánja helyezni, túl szűk, akkor vegye fel a kapcsolatot egy minősített szervizzel.

- A rázkódások elkerülése érdekében a terméket vízszintes padlón helyezze el.
- Ha a terméket szekrénybe/bútorba építve fogja használni, akkor hagyjon legalább 2 cm hézagot az oldalfalak és a szekrény/bútor között.
- A terméket legalább 30 cm távolságra helyezze el az olyan hőforrásoktól, mint a főzőlapok, fűtőtestek és tűzhelyek, valamint legalább 5 cm távolságra az elektromos sütőktől.
- A terméket nem szabad kitenni közvetlen napsütésnek és nem tartható nyirkos helyen.
- Az Ön terméke a hatékony működéshez megfelelő légáramlást igényel. Ha a terméket egy alkóvba helyezi, ne felejtse el hagyni legalább 5 cm távolságot a termék, a mennyezet és a hátsó és oldal falak között.
- Ha a terméket egy alkóvba helyezi, ne felejtse el hagyni legalább 5 cm távolságot a termék, a mennyezet és a hátsó és oldal falak között. Ellenőrizze, hogy a hátsó fal védőkomponense a helyén van-e (ha a termékkel együtt szállították). Ha az alkatrész nem áll rendelkezésre, vagy elveszett vagy leesett, helyezze el a terméket úgy, hogy legalább 5 cm szabad hely maradjon a termék hátó része és a szoba fala között. A termék hatékony működése szempontjából fontos a hátsó hézag.

A hűtőszekrény olyan környezetben is működik, ahol a helyiség hőmérséklete 10 °C alá csökken, hogy megőrizze a fagyaszóban lévő ételek minőségét. A hűtőtérben lévő friss élelmiszer azonban a hideg környezet miatt megfagyhat.

### 3.2. A műanyag ékek behelyezése

A termékkel együtt szállított műanyag ékek arra szolgálnak, hogy megtartsák a légáramláshoz szükséges távolságot a termék és a hátsó fal között.

1. A műanyag ékek behelyezéséhez távolítsa el a termékről a csavarokat és használja az ékekkel együtt szállított csavarokat.

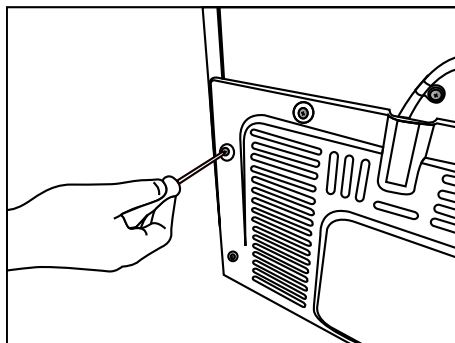

2. Helyezze rá a 2 műanyag éket a hátsó szellőztető borításra az ábrán látható módon.

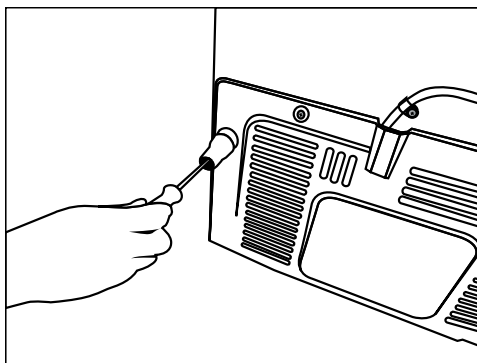

## Üzembe helyezés

### 3.3. A lábak beállítása

Ha a hűtőszekrény nincs egy kiegyensúlyozott helyzetben, állítsa be az elülső állítható lábakat jobbra vagy balra forgatva.

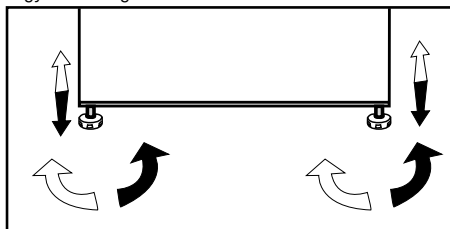

### 3.4. Elektromos összeköttetés

	<b>FIGYELEM:</b> Ne használjon hosszabbítót vagy elosztót.
	<b>FIGYELEM:</b> A sérült tápkábel cseréjét bízza a hivatalos szervizre.
	két hűtőt kíván egymás mellett elhelyezni, kérjük, hagyjon legalább 4 cm helyet közöttük.

- A vállalatunk nem vállal semmiféle felelősséget azokért a károkért, melyek a hűtőszekrény nem a nemzeti előírásoknak megfelelő földeléssel vagy elektromos összeköttetéssel való használatából erednek.
- Ügyeljen rá, hogy a tápkábel könnyen hozzáférhető legyen a hűtő elhelyezése után.
- Ne használjon elosztót hosszabbítóval vagy hosszabbító nélkül a fali konnektor és a hűtőszekrény között.

	<b>Forró felület figyelmeztetés</b> A termék oldalsó falaiba hűtőcsöveket vezettek, a hűtőrendszer teljesítményének javítása érdekében. Ezek a területeken magas hőfokú hűtőfolyadék áramolhat, az oldalsó falak magas hőmérsékletét okozva. Ez természetes és nem igényel javítást. Óvatosan érintse ezeket a felületeket.
--	--

### 4.1. Teendők az energiatakarékosság érdekében



A termék energiatakarékos rendszerre történő csatlakoztatása kockázatos, mert a termék károsodhat.

- szabadon álló készülékek; „ezt a hűtőkészüléket nem beépített készülékként történő felhasználásra szánták”;
- Ne hagyja sokáig nyitva a hűtőszekrény ajtaját.
- Ne tegyen meleg ételt vagy italt a hűtőszekrénybe.
- Ne terhelje túl a hűtőszekrényt, a hűtőtéljesítmény csökken, ha a belső levegő keringése akadályozva van.
- Annak érdekében, hogy a hűtőszekrény fagyasztoreszekében maximális mennyiséget tárolhasson, távolítsa el a mélyhűtőt és a jégtartót, majd helyezze azokat az üvegpolc tetejére. A hűtőszekrény energiafogyasztásának megállapítása a hűtő maximális terhelhetősége érdekében a mélyhűtő rész, a jégtartó, valamint a felső és a középső fiókok eltávolítása után történt. Bepakolásakor erősen ajánlott az alsó fiókokat használni.
- A termék jellemzőitől függően a fagyasztott élelmiszer hűtőtérben történő felolvasztása energiát takarít meg, és megőrzi az étel minőségét.
- A légáramlást nem szabad megakadályozni, ne helyezzen ételeket a fagyasztoreszek ventilátora elé. Az élelmiszert úgy kell bepakolni, hogy legalább 5 cm hely maradjon a ventilátor védőrácsa előtt.
- A fagyasztoreszekben lévő hőmérséklet-érzékelő ne érjen közvetlenül az élelmiszerek csomagolásához. Ha a csomagolásokhoz ér, az növeli a hűtőszekrény energiafogyasztását.

- Mivel a párás, meleg levegő nem jut közvetlenül a belső térbe, amikor az ajtók nincsenek nyitva, a berendezés lehetőség szerint minden körülmények között a lehető legoptimálisabb működés mellett biztosítja az ételek védelmét. Megfelelő esetben tehát a gép funkciói és alkatrészei (pl. kompresszor, ventilátor, kiolvasztó funkció, világítás, kijelző, stb.) a lehető legkisebb energia felhasználásával működnek.



A termék belsejét tartsa tisztán.



Ha két hűtőszekrényt kíván egymás mellett elhelyezni, hagyjon közöttük legalább 4 cm távolságot.

A hűtőszekrény használatának megkezdése előtt győződjön meg arról, hogy a „Biztonsági és környezetvédelmi utasítások” és a „Telepítés” c. részekben található összes előkészületet megtette. Működtesse a hűtőszekrényt 6 órán keresztül anélkül, hogy bármilyen ételt tenne bele, és ne nyissa ki az ajtót, hacsak nem feltétlenül szükséges.



Hangot fog hallani, amikor a kompresszor beindul. A hűtőrendszerben lévő folyadékok és gázok hangja akkor is hallható, ha a kompresszor nem üzemel, ez nem rendellenes.



Ha a hűtőszekrény elülső peremei felmelegednek, az normális. Ezek a részek azért melegsznek fel, hogy így elejét vegyék a páralecsapódásnak.

### 5.1. Kijelző panel

Ennek a kijelző panelnek a segítségével beállíthatja a hőmérsékletet és vezérelheti a termék egyéb funkcióit anélkül, hogy ehhez ki kellene nyitnia a hűtőt. A funkció k beállításához egyszerűen csak érintse meg a kívánt gombot.

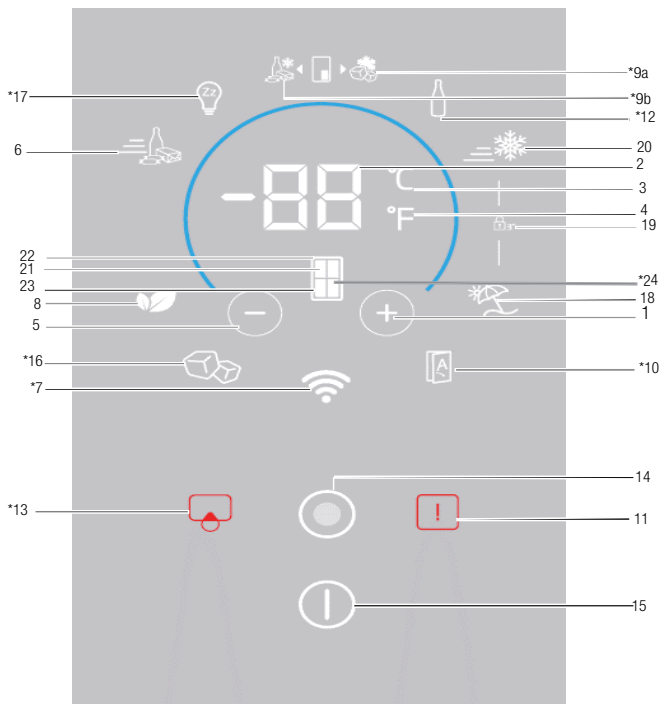

- |  |   |
|--|---|
| <p>1. A hőmérséklet beállítása / A hőmérséklet növelése</p> <p>2. Hőmérséklet-beállító csúszka / Hőmérséklet-kijelző</p> <p>3. Hőmérséklet mértékegységének kiválasztása (°C) Celsius-fok kijelző</p> <p>4. Hőmérséklet mértékegységének kiválasztása (°F) Fahrenheit-fok kijelző</p> <p>5. A hőmérséklet beállítása / A hőmérséklet csökkentése</p> <p>6. A gyorshűtés funkció kijelzője/gombja</p> <p>7. *Vezeték nélküli üzemmód</p> <p>8. Gazdaságos üzemmód kijelzője/gombja</p> <p>9. *Joker fagyasztó kijelzője/gombja</p> <p>10. *Automata ajtó</p> <p>11. Magas hőmérsékletre vonatkozó figyelmeztetés/meghibásodás</p> | <p>12. *Palackhűtő</p> <p>13. *Szűrőcserére vonatkozó figyelmeztetés/gomb</p> <p>14. Menü gomb</p> <p>15. Bekapcsolás/kikapcsolás kijelzője/gombja</p> <p>16. *Jégkészítő kijelzője/gombja</p> <p>17. *Szombat üzemmód</p> <p>18. Nyaralás üzemmód kijelzője/gombja</p> <p>19. A billentyűzár jelzője</p> <p>20. Gyorsfagyasztás funkció kijelzője/gombja</p> <p>21. Szekrény kiválasztása</p> <p>22. A hűtőtér kijelzője</p> <p>23. A fagyasztórekesz kijelzője</p> <p>24. *Joker rekesz kijelzője</p> |
|--|---|

**Nem minden modellre vonatkozik.**



**\*Opcionális:** A használati útmutatóban található képek szemléltető jellegűek, nem a valódi terméket ábrázolják. Amennyiben olyan részeket talál, melyek nem találhatóak meg, az Ön által megvásárolt termékben, akkor azok más modellekre vonatkoznak.

## A termék használata

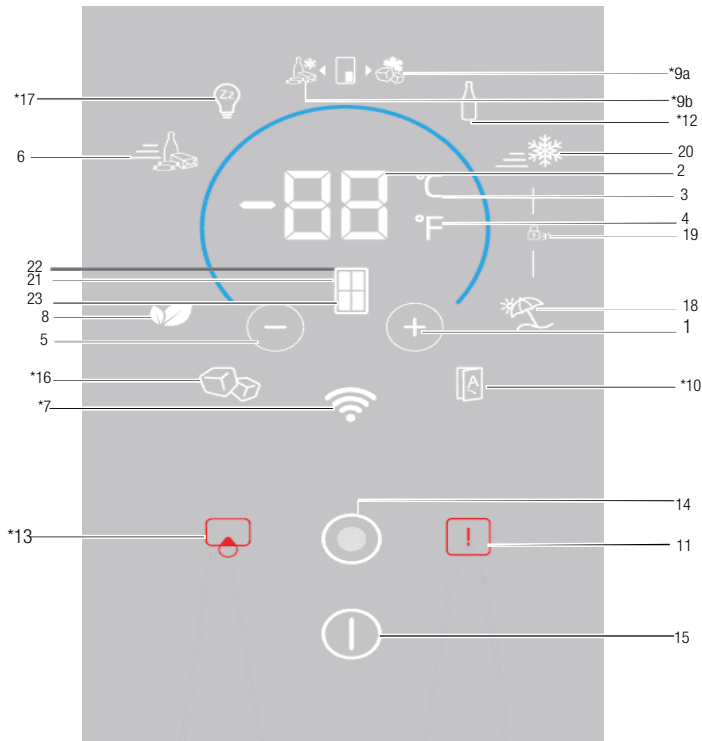

- |   |   |
|---|---|
| 1. A hőmérséklet beállítása / A hőmérséklet növelése                        | 12. *Palackhűtő                                 |
| 2. Hőmérséklet-beállító csúszka / Hőmérséklet-kijelző                       | 13. *Szűrőcserére vonatkozó figyelmeztetés/gomb |
| 3. Hőmérséklet mértékegységének kiválasztása (°C)<br>Celsius-fok kijelző    | 14. Menü gomb                                   |
| 4. Hőmérséklet mértékegységének kiválasztása (°F)<br>Fahrenheit-fok kijelző | 15. Bekapcsolás/kikapcsolás kijelzője/gombja    |
| 5. A hőmérséklet beállítása / A hőmérséklet csökkentése                     | 16. *Jégkészítő kijelzője/gombja                |
| 6. A gyorsítés funkció kijelzője/gombja                                     | 17. *Szabbat üzemmód                            |
| 7. *Vezeték nélküli üzemmód   | 18. Nyaralás üzemmód kijelzője/gombja           |
| 8. Gazdaságos üzemmód kijelzője/gombja                                      | 19. Billentyűzár jelző                          |
| 9. *Joker fagyasztó kijelzője/gombja  | 20. Gyorsfagyasztás funkció kijelzője/gombja    |
| 10. *Automata ajtó  | 21. Szekrény kiválasztása                       |
| 11. Magas hőmérsékletre vonatkozó figyelmeztetés/<br>meghibásodás           | 22. A hűtőtér kijelzője                         |
|   | 23. A fagyasztórekesz kijelzője                 |

**Nem minden modellre vonatkozik.**



**\*Opcionális:** A használati útmutatóban található képek szemléltető jellegűek, nem a valódi terméket ábrázolják. Amennyiben olyan részeket talál, melyek nem találhatók meg, az Ön által megvásárolt termékben, akkor azok más modellekre vonatkoznak.



## A termék használata

### 1. A hőmérséklet beállítása / A hőmérséklet növelése

A gomb megnyomása növeli a kiválasztott rekesz hőmérsékletét.

### 2. Hőmérséklet-beállító csúszka/Hőmérséklet-kijelző

A kiválasztott rekesz hőmérsékletét mutatja. A hőmérséklet növeléséhez/csökkentéséhez elegendő, ha az ujját felfelé vagy lefelé húzza.

### 3. Hőmérséklet mértékegységének kiválasztása (°C)

#### Celsius-fokos kijelző

A gomb megnyomása után a hőmérséklet Celsius-fokban jelenik meg.

Ez a Celsius-fokos kijelző. A Celsius-fokos hőmérséklet-kijelzés aktiválása után a hőmérséklet beállított értékei Celsius-fokban jelennek meg, és a vonatkozó ikon teljesen bekapcsol;

a Fahrenheit-fokos ikon 50%-os erővel kapcsol be.

### 4. Hőmérséklet mértékegységének kiválasztása (°F)

#### Fahrenheit-fokos kijelző

A gomb megnyomása után a hőmérséklet Fahrenheit-fokban jelenik meg.

Ez a Fahrenheit-fokos kijelző. A Fahrenheit-fokos hőmérséklet-kijelzés aktiválása után a hőmérséklet beállított értékei Fahrenheit-fokban jelennek meg, és a vonatkozó ikon teljesen bekapcsol;

a Celsius-fokos ikon 50%-os erővel kapcsol be.

### 5. A hőmérséklet beállítása / A hőmérséklet csökkentése

A gomb megnyomása csökkenti a kiválasztott rekesz hőmérsékletét.

### 6. Gyorshűtés funkció kijelzője

Amikor a gyorshűtés funkció be van kapcsolva, a kijelző teljes fényerővel világít. A funkció kikapcsolása után a hűtőszekrény visszatér a szokásos beállításokhoz, és a kijelző 50%-os fényerővel világít.

### Gyorshűtés funkció gombja

A gyorshűtés funkció bekapcsolására vagy kikapcsolására szolgál.



Akkor használja a gyorshűtés funkciót, ha a hűtőtérbe helyezett étel gyorsan le akarja hűteni. Ha nagy mennyiségű friss étel szeretne lehűteni, akkor aktiválja a funkciót még az étel behelyezése előtt.



Ha nem kapcsolja ki a gyorshűtés funkciót, akkor a hűtő maximum 1 óra elteltével, vagy amikor a hűtőtér elérte a kívánt hőmérsékletet, automatikusan megteszi ezt.



Ha a gyorshűtés gombot rövid időközönként egymás után többször megnyomja, bekapcsol az elektronikus áramköri védelem, és a kompresszor nem indul el azonnal.



Ez a funkció nem vonódik vissza, amikor az áramszolgáltatás áramkimaradás után helyreáll.

### 7. Vezeték nélküli üzemmód

A gomb megnyomásakor a termék először jelenik meg az otthoni hálózatban. A funkció aktiválása után a kijelző 100%-os fényerővel jelenik meg, a funkció törlése után pedig 50%-os fényerővel jelenik meg.

### 8. Gazdaságos üzemmód kijelzője/gombja

Nyomja meg ezt a gombot a gazdaságos üzemmód aktiválásához/kikapcsolásához.

A gazdaságos üzemmód aktiválása után a kijelző 100%-os fényerővel jelenik meg. Ha a funkció aktív, akkor a fagyasztó legalább 6 óra múlva gazdaságos üzemmódra vált. A funkció törlése után a kijelző 50%-os fényerővel világít.

### 9a. \*Joker fagyasztó kijelzője/gombja

A gomb megnyomása után a joker rekesz fagyasztóként funkcionál, és a kijelző 100%-os erővel kezd világítani. A joker hűtő kijelzője 50%-os fényerővel jelenik meg.

### 9b. \*Joker hűtő kijelzője/gombja

A gomb megnyomása után a joker rekesz hűtőként fog funkcionálni, és a kijelző 100%-os fényerővel világít. A joker fagyasztó kijelzője 50%-os fényerővel jelenik meg.

## A termék használata

### 10. \*Automata ajtó

Nyomja meg ezt a gombot az automata ajtó üzemmód aktiválásához/kikapcsolásához. A funkció aktiválása után a kijelző 100%-os fényerővel jelenik meg. A funkció törlése után a kijelző 50%-os fényerővel világít.

Miközben a funkció aktív, az ajtó automatikus kinyitására érintse meg az ajtófogantyú megfelelő részét.

### 11. Magas hőmérsékletre vonatkozó figyelmeztetés/meghibásodás

Ez a kijelző áramkimaradás, magas hőmérséklettel kapcsolatos meghibásodások és hibafelügyelmeztetések során világít. Tartós áramkimaradás esetén a digitális kijelzőn a fagyasztórekeszben mért legmagasabb hőmérsékletérték villog. Miután ellenőrizte a fagyasztórekeszben található ételeket, a figyelmeztetés törléséhez nyomja meg a magas hőmérsékletre vonatkozó figyelmeztetés gombját.

### 12. \*Palackhűtő

Nyomja meg ezt a gombot a palackhűtő üzemmód aktiválásához/kikapcsolásához.

A funkció törlése után a kijelző 100%-os fényerővel világít. A funkció törlése után a kijelző 50%-os fényerővel világít.

### 13. \*Szűrőcserére vonatkozó

#### figyelmeztetés/gomb

Ez az ikon akkor kapcsol be, ha a szűrőt vissza kell állítani.

A gomb megnyomása után a szűrő visszaáll, és a visszaállító ikon kialszik.

### 14. Menü gomb

Ezzel a gombbal lehet aktiválni vagy kikapcsolni a kijelző alvó üzemmódját. Ha 30 másodpercig nem nyom meg semmilyen gombot vagy nem nyitja ki az ajtót, akkor automatikusan alvó üzemmódba kapcsol.

### 15. Bekapcsolás/kikapcsolás kijelzője/gombja

A hűtőszekrény be-/kikapcsolásához tartsa megnyomva a bekapcsoló/kikapcsoló gombot 3 másodpercig.

A hűtőszekrény kikapcsolása után a bekapcsolás/kikapcsolás kijelzője 100%-os fényerővel világít; minden egyéb kijelző kialszik. A hűtőszekrény bekapcsolásához tartsa megnyomva a gombot 3 másodpercig. A hűtőszekrény aktiválódik, és a bekapcsolás/kikapcsolás kijelzője 50%-os fényerővel világít.

### 16. \*Jégkészítő kijelzője/gombja

Nyomja meg ezt a gombot a jégkészítő aktiválásához/kikapcsolásához. Ha a kijelző 100%-os fényerővel világít, akkor a jégkészítő működésben van. Ha a kijelző 50%-os fényerővel világít, akkor a jégkészítő nem működik.



Ha a funkció nincs kiválasztva, akkor a vízfolyás a víztartályból leáll. De a korábban elkészült jég kivethető a jégkészítőből.

### 17. \*Szabbat üzemmód

Nyomja meg ezt a gombot a Szabbat üzemmód aktiválásához/kikapcsolásához. A funkció aktiválása után a kijelző 100%-os fényerővel jelenik meg. A funkció törlése után a kijelző 50%-os fényerővel világít.

### 18. Nyaralás üzemmód kijelzője/gombja

Nyomja meg ezt a gombot a nyaralás üzemmód aktiválásához; a nyaralás üzemmód kijelzője 100%-os fényerővel világít. Amikor a nyaralás üzemmód aktív, akkor a hőmérséklet-kijelzőn a „-” kiírás jelenik meg, és a hűtőtér aktív hűtése kikapcsol. Ha ez a funkció aktiválva van, akkor a hűtőtér nem alkalmas élelmiszer tárolására. A többi tárolórekesz hűtése a beállított hőmérsékleteknek megfelelően folytatódik.

A funkció kikapcsolásához nyomja meg ismét a **Nyaralás funkció** gombot. A funkció törlése után a kijelző 50%-os fényerővel világít.

## A termék használata

### 19. Billentyűzár jelző

Nyomja meg egyszerre 3 másodpercig a **gyorshűtés és a nyaralás** gombot. A gomb megnyomása közben elindul a visszaszámlálás a hőmérséklet-kijelzőn. A billentyűzár aktiválása után a billentyűzár kijelzője 100%-os fényerővel világít, és aktiválódik a billentyűzár üzemmód. Aktív billentyűzár üzemmódban a gombok nem működnek. Nyomja meg ismét egyszerre 3 másodpercig a gyorshűtés és a nyaralás gombot. A gomb megnyomása közben elindul a visszaszámlálás a hőmérséklet-kijelzőn. A billentyűzár kikapcsolása után a billentyűzár kijelzője 50%-os fényerővel világít, és a billentyűzár inaktiválódik.

Aktiválja ezt a funkciót, ha meg akarja akadályozni a hűtőszekrény hőmérsékleti beállításának módosítását.

### 20. Gyorsfagyasztás funkció kijelzője

Amikor a Gyorsfagyasztás funkció be van kapcsolva, a kijelző 100%-os fényerővel világít. A funkció kikapcsolása után a hűtőszekrény visszatér a szokásos beállításokhoz, és a kijelző 50%-os fényerővel világít.

### Gyorsfagyasztás funkció gombja

A gyorsfagyasztás funkció bekapcsolására vagy kikapcsolására szolgál.

Nyomja meg ezt a gombot a gyorsfagyasztás funkció bekapcsolásához vagy kikapcsolásához. Amikor aktiválja a funkciót, a fagyasztórekesz a beállítottnál alacsonyabb hőmérsékletre hűl le.



Akkor használja a gyorsfagyasztás funkciót, ha a fagyasztórekeszbe helyezett élelmiszert gyorsan akarja lefagyasztani. Ha nagy mennyiségű friss élelmiszert akar lefagyasztani, akkor kapcsolja be a funkciót még az élelmiszer behelyezése előtt.



Ha nem kapcsolja ki a gyorsfagyasztás funkciót, akkor a hűtőszekrény ezt automatikusan megteszi legfeljebb 24 óra elteltével, vagy amikor a fagyasztórekesz elérte a kívánt hőmérsékletet.



Ez a funkció nem vonódik vissza, amikor az áramszolgáltatás áramkimaradás után helyreáll.

### 21. Szekrény kiválasztása

A hűtő vagy a fagyasztó hőmérsékletének megtekintéséhez és megváltoztatásához nyomja meg a hőmérséklet-kijelzőn található szekrényválasztó gombot.

### 22. A hűtőtér kijelzője

Amikor ez a kijelző világít, akkor a hűtőtér hőmérséklete jelenik meg a hőmérséklet-kijelzőn.

### 23. A fagyasztórekesz kijelzője

Amikor ez a kijelző világít, a hőmérséklet-kijelzőn a fagyasztórekesz hőmérséklete jelenik meg.

### 24.\* Joker rekesz kijelzője

Amikor ez a kijelző világít, a hőmérséklet-kijelzőn a joker fagyasztórekesz hőmérséklete jelenik meg.

## A termék használata

### 5.2. Kijelző panel

Ennek a kijelző panelnek a segítségével beállíthatja a hőmérsékletet és vezérelheti a termék egyéb funkcióit anélkül, hogy ehhez ki kellene nyitnia a hűtőt. A funkció k beállításához egyszerűen csak érintse meg a kívánt gombot.

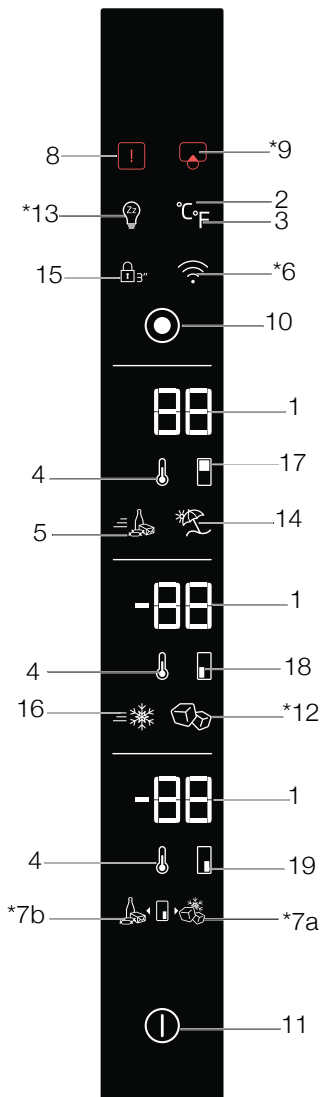

#### Nem minden modellre vonatkozik.



**\*Opcionális:** A használati útmutatóban található képek szemléltető jellegűek, nem a valódi terméket ábrázolják. Amennyiben olyan részeket talál, melyek nem találhatók meg, az Ön által megvásárolt termékben, akkor azok más modellekre vonatkoznak.

## A termék használata

1. Hőmérséklet-beállító csúszka / Hőmérséklet-kijelző
2. Hőmérséklet mértékegységének kiválasztása (°C) Celsius-fok kijelző
3. Hőmérséklet mértékegységének kiválasztása (°F) Fahrenheit-fok kijelző
4. A hőmérséklet beállítása / A hőmérséklet csökkentése
5. A gyorshűtés funkció kijelzője/gombja
6. \*Vezeték nélküli üzemmód
7. \*Joker fagyasztó kijelzője/gombja
8. Magas hőmérsékletre vonatkozó figyelmeztetés/meghibásodás
9. \*Szűrőcserére vonatkozó figyelmeztetés/gomb
10. Menü gomb
11. Bekapcsolás/kikapcsolás kijelzője/gombja
12. \*Jégkészítő kijelzője/gombja
13. \*Szabbat üzemmód
14. Nyaralás üzemmód kijelzője/gombja
15. Billentyűzár jelző
16. Gyorsfagyasztás funkció kijelzője/gombja
17. A hűtőtér kijelzője
18. A fagyasztórekesz kijelzője
19. \*Joker rekesz kijelzője

### 1. Hőmérséklet-beállító csúszka/Hőmérséklet-kijelző

A kiválasztott rekesz hőmérsékletét mutatja. A hőmérséklet növeléséhez/csökkentéséhez elegendő, ha az ujját felfelé vagy lefelé húzza.

### 2. Hőmérséklet mértékegységének kiválasztása (°C) Celsius-fokos kijelző

A gomb megnyomása után a hőmérséklet Celsius-fokban jelenik meg.

Ez a Celsius-fokos kijelző. A Celsius-fokos hőmérséklet-kijelzés aktiválása után a hőmérséklet beállított értékei Celsius-fokban jelennek meg, és a vonatkozó ikon teljesen bekapcsol;

a Fahrenheit-fokos ikon 50%-os erővel kapcsol be.

### 3. Hőmérséklet mértékegységének kiválasztása (°F) Fahrenheit-fokos kijelző

A gomb megnyomása után a hőmérséklet Fahrenheit-fokban jelenik meg.

Ez a Fahrenheit-fokos kijelző. A Fahrenheit-fokos hőmérséklet-kijelzés aktiválása után a hőmérséklet beállított értékei Fahrenheit-fokban jelennek meg, és a vonatkozó ikon teljesen bekapcsol;

a Celsius-fokos ikon 50%-os erővel kapcsol be.

### 4. A hőmérséklet beállítása / A hőmérséklet csökkentése

A gomb megnyomása csökkenti a kiválasztott rekesz hőmérsékletét.

### 5. Gyorshűtés funkció kijelzője

Amikor a gyorshűtés funkció be van kapcsolva, a kijelző teljes fényerővel világít. A funkció kikapcsolása után a hűtőszekrény visszatér a szokásos beállításokhoz, és a kijelző 50%-os fényerővel világít.

### Gyorshűtés funkció gombja

A gyorshűtés funkció bekapcsolására vagy kikapcsolására szolgál.



Akkor használja a gyorshűtés funkciót, ha a hűtőtérbe helyezett ételt gyorsan le akarja hűteni. Ha nagy mennyiségű friss ételt szeretne lehűteni, akkor aktiválja a funkciót még az étel behelyezése előtt.



Ha nem kapcsolja ki a gyorshűtés funkciót, akkor a hűtő maximum 1 óra elteltével, vagy amikor a hűtőtér elérte a kívánt hőmérsékletet, automatikusan megteszi ezt.



Ha a gyorshűtés gombot rövid időközönként egymás után többször megnyomja, bekapcsol az elektronikus áramköri védelem, és a kompresszor nem indul el azonnal.



Ez a funkció nem vonódik vissza, amikor az áramszolgáltatás áramkimaradás után helyreáll.

### 6. Vezeték nélküli üzemmód

A gomb megnyomásakor a termék először jelenik meg az otthoni hálózatban. Ha a funkció aktiválása megtörtént, a kijelző 100%-os fényerővel világít; a funkció törlése után pedig 50%-os fényerővel világít.

## A termék használata

### 7a. \*Joker fagyasztó kijelzője/gombja

A gomb megnyomása után a joker rekesz fagyasztóként funkcionál, és a kijelző 100%-os erővel kezd világítani. A joker hűtő kijelzője 50%-os fényerővel jelenik meg.

### 7b. \*Joker hűtő kijelzője/gombja

A gomb megnyomása után a joker rekesz hűtőként fog funkcionálni, és a kijelző 100%-os fényerővel világít. A joker fagyasztó kijelzője 50%-os fényerővel jelenik meg.

### 8. Magas hőmérsékletre vonatkozó figyelmeztetés/meghibásodás

Ez a kijelző áramkimaradás, magas hőmérséklettel kapcsolatos meghibásodások és hibafelügyelmeztetések során világít. Tartós áramkimaradás esetén a digitális kijelzőn a fagyasztórekeszben mért legmagasabb hőmérsékletérték villog. Miután ellenőrizte a fagyasztórekeszben található ételeket, a figyelmeztetés törléséhez nyomja meg a magas hőmérsékletre vonatkozó figyelmeztetés gombját.

### 9. \*Szűrőcserére vonatkozó

#### figyelmeztetés/gomb

Ez az ikon akkor kapcsol be, ha a szűrőt vissza kell állítani.

A gomb megnyomása után a szűrő visszaáll, és a visszaállító ikon kialszik.

### 10. Menü gomb

Ezzel a gombbal lehet aktiválni vagy kikapcsolni a kijelző alvó üzemmódját. Ha 30 másodpercig nem nyom meg semmilyen gombot vagy nem nyitja ki az ajtót, akkor automatikusan alvó üzemmódba kapcsol.

### 11. Bekapcsolás/kikapcsolás kijelzője/gombja

A hűtőszekrény be-/kikapcsolásához tartsa megnyomva a bekapcsoló/kikapcsoló gombot 3 másodpercig.

A hűtőszekrény kikapcsolása után a bekapcsolás/kikapcsolás kijelzője 100%-os fényerővel világít; minden egyéb kijelző kialszik. A hűtőszekrény bekapcsolásához tartsa megnyomva a gombot 3 másodpercig. A hűtőszekrény aktiválódik, és a bekapcsolás/kikapcsolás kijelző 50%-os fényerővel világít.

### 12. \*Jégkészítő kijelzője/gombja

Nyomja meg ezt a gombot a jégkészítő aktiválásához/kikapcsolásához. Ha a kijelző 100%-os fényerővel világít, akkor a jégkészítő működésben van. Ha a kijelző 50%-os fényerővel világít, akkor a jégkészítő nem működik.



Ha a funkció nincs kiválasztva, akkor a vízfolyás a víztartályból leáll. De a korábban elkészült jég kivethető a jégkészítőből.

### 13. \*Szablat üzemmód

Nyomja meg ezt a gombot a Szablat üzemmód aktiválásához/kikapcsolásához. A funkció aktiválása után a kijelző 100%-os fényerővel jelenik meg. A funkció törlése után a kijelző 50%-os fényerővel világít.

### 14. Nyaralás üzemmód kijelzője/gombja

Nyomja meg ezt a gombot a nyaralás üzemmód aktiválásához; a nyaralás üzemmód kijelzője 100%-os fényerővel világít. Amikor a nyaralás üzemmód aktív, akkor a hőmérséklet-kijelzőn a „-” kiírás jelenik meg, és a hűtőtér aktív hűtése kikapcsol. Ha ez a funkció aktiválva van, akkor a hűtőtér nem alkalmas élelmiszer tárolására. A többi tárolórekesz hűtése a beállított hőmérsékleteknek megfelelően folytatódik.

A funkció kikapcsolásához nyomja meg ismét a **Nyaralás funkció** gombot. A funkció törlése után a kijelző 50%-os fényerővel világít.

### 15. Billentyűzár jelző

Nyomja meg egyszerre 3 másodpercig a **gyorshűtés és a nyaralás** gombot. A gomb megnyomása közben elindul a visszaszámlálás a hőmérséklet-kijelzőn. A billentyűzár aktiválása után a billentyűzár kijelzője 100%-os fényerővel világít, és aktiválódik a billentyűzár üzemmód. Aktív billentyűzár üzemmódban a gombok nem működnek. Nyomja meg ismét egyszerre 3 másodpercig a gyors-hűtés és a nyaralás gombot. A gomb megnyomása közben elindul a visszaszámlálás a hőmérséklet-kijelzőn. A billentyűzár kikapcsolása után a billentyűzár kijelzője 50%-os fényerővel világít, és a billentyűzár inaktívulódik.

Aktiválja ezt a funkciót, ha meg akarja akadályozni a hűtőszekrény hőmérsékleti beállításának módosítását.

## A termék használata

### 16. Gyorsfagyasztás funkció kijelzője

Amikor a Gyorsfagyasztás funkció be van kapcsolva, a kijelző 100%-os fényerővel világít. A funkció kikapcsolása után a hűtőszekrény visszatér a szokásos beállításokhoz, és a kijelző 50%-os fényerővel világít.

### Gyorsfagyasztás funkció gombja

A gyorsfagyasztás funkció bekapcsolására vagy kikapcsolására szolgál.

Nyomja meg ezt a gombot a gyorsfagyasztás funkció bekapcsolásához vagy kikapcsolásához. Amikor aktiválja a funkciót, a fagyasztórekesz a beállítottnál alacsonyabb hőmérsékletre hűl le.



Akkor használja a gyorsfagyasztás funkciót, ha a fagyasztórekeszbe helyezett élelmiszert gyorsan akarja lefagyasztani. Ha nagy mennyiségű friss élelmiszert akar lefagyasztani, akkor kapcsolja be a funkciót még az élelmiszer behelyezése előtt.



Ha nem kapcsolja ki a gyorsfagyasztás funkciót, akkor a hűtőszekrény ezt automatikusan megteszi legfeljebb 24 óra elteltével, vagy amikor a fagyasztórekesz elérte a kívánt hőmérsékletet.



Ez a funkció nem vonódik vissza, amikor az áramszolgáltatás áramkimaradás után helyreáll.

### 17. A hűtőtér kijelzője

Amikor ez a kijelző világít, akkor a hűtőtér hőmérséklete jelenik meg a hőmérséklet-kijelzőn.

### 18. A fagyasztórekesz kijelzője

Amikor ez a kijelző világít, akkor a hőmérséklet-kijelzőn a fagyasztórekesz hőmérséklete jelenik meg.

### 19.\*Joker rekesz kijelzője

Amikor ez a kijelző világít, a hőmérséklet-kijelzőn a joker fagyasztórekesz hőmérséklete jelenik meg.

## A termék használata

### 5.3. Jéggyártó gép

#### (Ez a funkció választható)

A jéggyártó gép funkció segítségével könnyen állíthat elő jeget.

A jéggyártó gép használata

1. Vegye ki a víztartályt a hűtőteréből.
2. Töltse fel a víztartályt vízzel.
3. Helyezze vissza a víztartályt. Az első jégkockák körülbelül 4 óra alatt készülnek el a jéggyártó gép fiókjában, amely a fagyasztórekeszben található.

**i** Teljesen feltöltött víztartállyal kb. 60-70 jégkockát lehet előállítani.

**i** A tartályban lévő vizet 2-3 hetente ki kell cserélni.

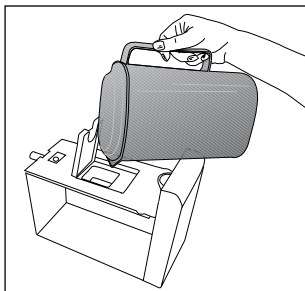
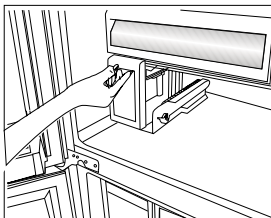
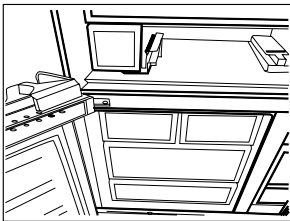

### 5.4. Jégkészítő

#### (Ez a funkció választható)

A jégkészítő funkció segítségével könnyen állíthat elő jeget.

#### A jégkészítő használata

1. Óvatosan húzza ki és vegye ki a jégkészítőt.
2. Töltse fel a jégkészítőt vízzel.
3. Helyezze vissza a jégkészítőt. A jég kb. két óra elteltével lesz kész.
4. A jég kivételéhez fordítsa el a jégtartályok gombjait 90 fokkal az óramutató járásával megegyező irányban. A tartályokban lévő jégkockák le fognak esni az alatta lévő jégtárolóba.
5. Kiveheti a jégtárolót és feldolgozhatja a jégkockákat.

**i** A jég kivételéhez ne távolítsa el a helyéről a jégkészítőt.

**i** Ha úgy kívánja, a jégtároló tartályban is hagyhatja a jégkockákat. A jégtároló tartály csak a jégkockák összegyűjtésére szolgál. Ebbe ne tegyen vizet. Máskülönben elromlik.

### 5.5. Jégtartó

#### (Ez a funkció választható)

A jégkészítő funkció segítségével könnyen állíthat elő jeget.

#### A jégtartó használata

1. Vegye ki a jégtartót a fagyasztórekeszből.
2. Töltse meg a jégtartót vízzel.
3. Helyezze a jégtartót a fagyasztórekeszbe. A jég kb. két óra elteltével lesz kész.
4. Vegye ki a jégtartót a fagyasztórekeszből és hajtsa a tálca fölé. A jégkockák így könnyen a tálcára esnek.



## A termék használata

### 5.6. Kék fény/HarvestFresh

**\*Nem minden modellben érhető el**

#### Kék fény

A Zöldségtároló rekeszben tárolt, kék lámpával megvilágított gyümölcsök és zöldségek a kék fény hullámhossz hatása révén folytatják a fotoszintézist és így megőrzik vitamin-tartalmukat.

#### HarvestFresh,

A Zöldségtároló rekeszben tárolt, a HarvestFresh technológiával megvilágított gyümölcsök és zöldségek hosszabb ideig megőrzik vitaminjait a kék, zöld, piros fény és sötét ciklusoknak köszönhetően, amelyek a napi ciklust szimulálják. Ha a hűtőszekrény ajtaját a HarvestFresh technológia periódusában nyitja ki, akkor a hűtőszekrény automatikusan észleli ezt, és lehetővé teszi, hogy a kék-zöld vagy a piros fény világítsa meg a Zöldségtároló rekeszt az Ön kényelme érdekében. Miután becsukta a hűtőszekrény ajtaját, a sötét periódus folytatódik, amely az éjszakai időt jelenti egy napi ciklusban.

### 5.7. Szagtalanító modul

#### (FreshGuard)

#### (Ez a funkció választható)

A szagtalanító modul rövid idő alatt semlegesíti a hűtőszekrényben lévő kellemetlen szagokat, mielőtt azok áthatják a felületeket. A friss étel tárolására szolgáló rekesz tetején található modulnak köszönhetően a levegő aktívan áthalad a szagszűrőn, amely lebontja a kellemetlen szagokat okozó molekulákat, és a friss étel tárolására szolgáló rekeszbe a megtisztított levegő áramlik vissza. Így a hűtőszekrényben tárolt élelmiszerek miatt kialakuló nemkívánatos szagok eltávolíthatók, mielőtt áthatnák a felületeket.

Ez a modulban levő ventilátor, LED és szagszűrő révén érhető el. A szagtalanító modul rendszeresen automatikusan aktiválódik. Az időszakos működés során a ventilátor következtében hallható zaj nem rendellenes. Ha a friss étel tárolására szolgáló rekesz ajtaját a modul működése alatt kinyitják, akkor a ventilátor átmenetileg leáll, és csak azután kezd ismét működni, hogy az ajtót becsukták. Áramkimaradás esetén a szagtalanító modul az áram visszatérése után működni kezd.

**Információ:** Annak megelőzése érdekében, hogy a különböző ételekből áradó szagok összekeveredjenek, javasoljuk, hogy az aromás ételeket, pl. sajtokat, olívbogyót, delikátesz termékeket lezárt csomagolásban tárolja. Az egyéb tárolt ételek biztonsága, illetve a szagok megelőzése érdekében javasoljuk, hogy a romlott ételeket a lehető leghamarabb távolítsa el a hűtőszekrényből.



### 5.8. Ionizáló

#### (Ez a funkció választható)

A hűtőrekesz légvezetékében található ionizáló rendszer a levegő ionizálására szolgál. A kibocsátott negatív ionok eltávolítják a baktériumokat és az egyéb molekulákat, amelyek szagot okoznak a levegőben.

## A termék használata

### 5.9. Hűtőrekesz

#### (Ez a funkció választható)

Ez a rekesz az alacsonyabb hőmérsékleten tárolandó delikátusz termékek és hústermékek tárolására szolgál, amelyeket rövid időn belül elfogyasztanak. Ne tároljon zöldséget és gyümölcsöt ebben a rekeszben.

Az egyes hűtőrekeszek eltávolításával megnövelheti a hűtőszekrény belső űrtartalmát.

Az eltávolításhoz húzza ki ütközésig a rekeszt, majd emelje meg és húzza maga felé.

### 5.10. Zöldségtároló

A hűtő zöldségtároló rekesze speciálisan a zöldségek frissen tartására lett kialakítva, hogy azok ne veszítsenek viktartalmukból. Általánosságban ezt a célt szolgálja a zöldségtároló rekesz körülötti fokozott levegőkeringetés. Ezt a rekeszt használja zöldségek és gyümölcsök tárolására. Ahhoz, hogy a leveles zöldségek hosszabb ideig megőrizzék frissességüket, ne tárolja azokat gyümölcsök közelében.

### 5.11. Elmozdítható középső rész

Az elmozdítható középső rész arra szolgál, hogy megakadályozza a hideg levegő kiszökését a hűtőszekrény belsejéből.

1- A zárás akkor biztosított, ha az ajtón levő tömítések rányomódnak a mozgatható középső rész felszínére, miközben a hűtőtér ajtói csukott állapotban vannak.

2- Egy másik ok, amiért a hűtőszekrényt ellátták egy mozgatható középső résszel, az az, hogy ez növeli a hűtőtér nettó térfogatát. A szabványos középső részek ugyanis helyet vesznek el a hűtőszekrény nem hasznos térfogatából.

3-A mozgatható középső rész akkor zárul be, ha a hűtőtér bal oldali ajtaja nyitva van.

4-Nem szabad manuálisan kinyitni. A hűtőszekrénytessen lévő műanyag rész vezetősinje alá csúszik, amikor ajtó zárva van.

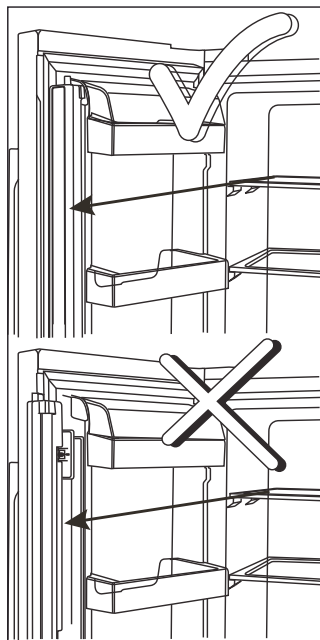

### 5.12. A vízadagoló használata

#### \* választható



Az teljesen szokványos, hogy a vízadagolóból kifolyó néhány első pohár víz általában meleg.



Ha a vízadagolót hosszabb ideig nem használták, hogy tiszta vizet kapjon, a néhány első pohárnyi vizet öntse ki.

1. Nyomja a poharát a vízadagoló adagoló karjához. Ha puha műanyag poharat használ, egyszerűbb lesz, ha az adagoló kart a kezével nyomja meg.
2. Ha a pohár megtelik a kívánt szintig, engedje el az adagoló kart.

## A termék használata

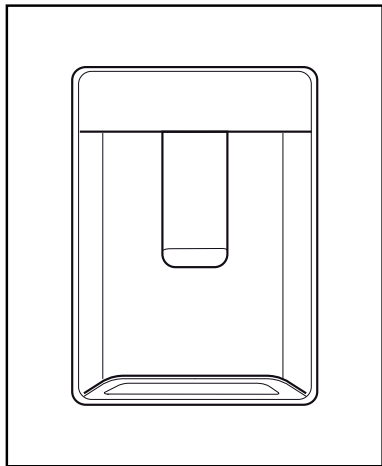

Figyeljen arra, hogy az adagolóból annyi víz folyik ki, amilyen mélyre benyomja az adagoló kart. Ha a víz szintje a csészéjében / poharában megemelkedik, óvatosan csökkentse a nyomást az adagoló karra, hogy megakadályozza a túlfolyást. Ha az adagoló kart óvatosan megnyomja, a víz csepegni fog, ez teljesen normális, nem hiba.



A víztartály kapacitása 3 liter, ne töltse túl.

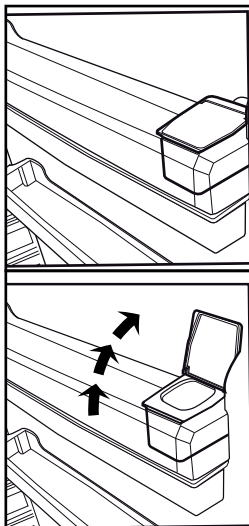

### 5.13. A víztartály feltöltése

A víztartály az ajtó belsejében található.

1. Nyissa ki a tartály tetejét.
2. Töltse fel a tartályt friss ivóvízzel.
3. Zárja vissza a fedelet.



A tartályba vizen kívül ne töltsön egyéb folyadékot, pl. gyümölcslejt, szénsavas italokat vagy szeszes italokat, mert ezek nem alkalmasak erre. A vízadagoló helyrehozhatatlanul károsul, ha ilyen folyadékokat használ. A garancia erre nem érvényes. Az ezekben az italokban/folyadékokban lévő vegyi anyagok és adalékok károsíthatják a víztartályt.



Csak tiszta ivóvizet használjon.

## A termék használata

### 5.14. A víztartály tisztítása

1. Vegye ki az ajtórekeszben lévő víztartályt.
2. Vegye le az ajtórekeszt mindkét oldalánál fogva.
3. Markolja meg a víztartályt mindkét oldalon és 45°C-os szögben vegye ki.
4. Vegye le a víztartály fedelét és tisztítsa meg a tartályt.



A víztartály alkatrészeit és a vízadagolót ne mossa mosogatógépben.

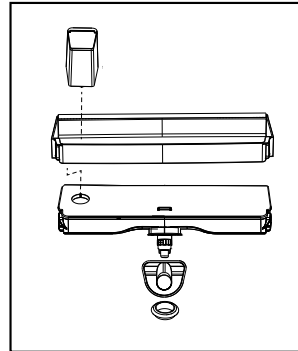
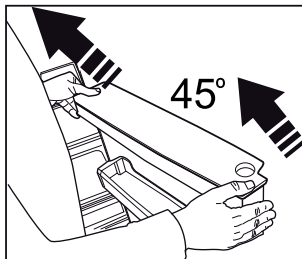
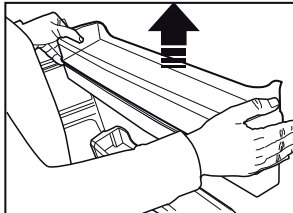
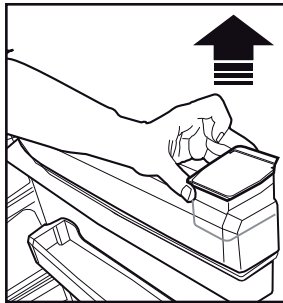
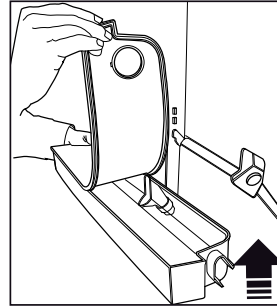

### 5.15. Csepegtetőtálca

A vízadagoló használata során kicsepegő víz a cseppgyűjtő tálca alá kerül. Vegye le a műanyag szűrőt az ábrán látható módon.

Egy tiszta és száraz ruhával távolítsa el a felhalmozódott vizet.

## A termék használata

### 5.16. Száraz zöldségtároló (Ellenőrzött páratartalmú rekesz)

#### (Ez a funkció választható)

Az ellenőrzött páratartalmú zöldségtárolónak köszönhetően hosszabb ideig, ideális páratartalom mellett tárolhatja a zöldségeket és a gyümölcsöket. A hűtőszekrényben lévő páratartalmat a 3 opcióval rendelkező páratartalom-beállító rendszer segítségével lehet szabályozni, amely a zöldségtároló elülső oldalán található. Javasoljuk, hogy ha csak zöldségeket tárol, akkor válassza a zöldség opciót, ha csak gyümölcsöket tárol, akkor válassza a gyümölcs opciót, illetve ha egyidejűleg zöldségeket és gyümölcsöket is tárol, akkor válassza a vegyes funkciót.

A páratartalom-szabályozó rendszer pozitív hatásának kihasználása, valamint az étel tárolási idejének meghosszabbítása érdekében javasoljuk, hogy ne tárolja a zöldségeket és a gyümölcsöket műanyag zacskókban. Ha a zöldségeket a csomagolásukban hagyja, akkor rövid idő alatt lebomlanak. Uborka és a brokkoli esetén kifejezetten ajánlott kerülni a műanyag zacskóban való tárolást. Ha higiéniai okokból nem szeretné, hogy a különböző zöldségek egymáshoz érjenek, akkor műanyag zacskó helyett használjon perforált barna papírzacskót vagy egyéb hasonló csomagolást.

A zöldségek elhelyezésekor vegye figyelembe azok fajsúlyát. A nehéz és kemény zöldségeket a rekesz aljára kell helyezni, a könnyű és puha zöldségeket pedig azok tetejére.

Ne helyezzen a többi zöldséggel és gyümölccsel egy rekeszbe körtét, sárgabarackot, őszibarackot, stb. és különösen almát, amelyek nagy mennyiségű etilén gázt termelnek. Az ezen gyümölcsök által kibocsátott etilén gáz azt okozhatja, hogy a többi gyümölcs rövidebb idő alatt megérik és lebomlik.



## A termék használata

### 5.17. Friss étel lefagyasztása

- A élelmiszert a lehető leggyorsabban kell lefagyasztani miután a hűtőbe helyezte, hogy megtartsa jó minőségét. Ezért használja a gyorsfagyasztót.
- A friss ételek fagyasztása növeli a tárolási időt a fagyasztórekeszben.
- Az élelmiszert légmentesen záró csomagolásba kell helyezni.
- Győződjön meg róla, hogy az élelmiszer be van csomagolva, mielőtt a fagyasztórekeszbe helyezné azt. A hagyományos csomagolóanyagok helyett használjon fagyasztásra alkalmas csomagolóanyagokban, műanyag tasakokban vagy hasonló csomagolóanyagokban tárolja.
- Fagyasztás előtt jelölje meg minden csomagon a dátumot. Ez lehetővé teszi minden csomag frissességének a megállapítását, amikor kinyitja a fagyasztórekeszt. Először a régebbi ételeket használja fel.
- A lefagyasztott élelmiszert felengedésük után azonnal használja fel, és soha ne fagyassza újra.
- Ne fagyasszon le egyszerre túl nagy mennyiségű élelmiszert.

Fagyasztó-rekesz beállítása	Hűtőrekesz beállítása	Leírás
-18°C	4°C	Ez az alapértelmezett, javasolt beállítás.
-20, -22 vagy -24°C	4°C	Ez a javasolt beállítás 30°C-ot meghaladó környezeti hőmérséklet esetén.
Gyorsfag-yasztás	4°C	Használja ezt az ételek gyors lefagyasztásához. A hűtőszekrény visszaáll az előző beállításra, amikor a folyamat befejeződött.
-18°C vagy alacsonyabb	2°C	Használja ezt a beállítást, ha úgy gondolja, hogy a hűtőrekesz nem elég hideg a környezeti hőmérséklet vagy az ajtó gyakori kinyitása miatt. Hűtőszekrény / Használati utasítás

## A termék használata

### 5.18. Tippek a fagyasztott ételek tárolásához

A rekeszt legalább -18°C-ra kell állítani.

1. Az ételt a lehető leggyorsabban helyezze a fagyasztóba, hogy ne engedjen fel.
2. Fagyasztás előtt ellenőrizze a lejárat dátumot, hogy biztos legyen benne, hogy a termék nem járt le.
3. Győződjön meg róla, hogy a csomagolás nem sérült.

### 5.19. Tudnivalók a mélyfagyasztásról

Az IEC 62552 szabvány megköveteli (bizonyos mérési körülmények szerint), hogy ahűtő legalább 4,5 kg élelmiszert 32 °C-os környezeti hőmérsékleten -18°C-ra vagy kevesebbre hűti 24 órán belül a hűtő teljes, 100 literes térfogatával. Élelmiszert csak -18°C-on vagy alacsonyabb hőmérsékleten lehet hosszú ideig eltárolni. Az élelmiszer frissességét több hónapig megtarthatja (-18°C-on vagy alacsonyabb hőmérsékleten mélyfagyasztásban).

A fagyasztandó élelmiszer ne kerüljön kapcsolatba korábban lefagyasztott dolgokkal, hogy megakadályozza azok részleges kiolvadását.

A zöldségeket forralja fel és szűrje le a vizet a fagyasztási idő meghosszabbítása érdekében.

Az élelmiszert a szűrés után légmentesen záró csomagolásba kell helyezni és a fagyasztóba tenni. Banánt, paradicsomot, salátát, zellert, főtt tojást, burgonyát és hasonló élelmiszereket ne fagyasszon le. Ezen ételek lefagyasztása csökkenti a tápértéket és a minőséget és káros lehet az egészségre.

### 5.20. Az élelmiszer elhelyezése

Fagyasztó-rekesz polcai	Különböző fagyott élelmiszer, például hús, hal, jégkrém, zöldségek, stb.
Hűtőrekesz polcai	Serpenyőben, lefedett tányéron és zárt tartókban lévő élelmiszer, tojás (lefedett serpenyőben)
Hűtőrekesz ajtópolcai	Kis és csomagolt élelmiszer és italok
Zöldségtartó	Zöldségek és gyümölcsök
Friss étel tartórekesz	Delikát termékek (reggelihez való termékek, húsok, melyek hamar felhasználásra kerülnek)

### 5.21. Nyitott ajtó riasztás

#### (opcionális)

Ha a hűtőszekrény ajtaja legalább 1 percig nyitva marad, egy hangjelzés hallható. A riasztás elnémításához egyszerűen csak nyomjon meg egy gombot a kijelzőn (ha van), vagy csukja be az ajtót.

### 5.22. Belső világítás

A belső világítás egy LED lámpát alkalmaz. Ha bármilyen probléma áll fenn a lámpával, lépjen kapcsolatba a hivatalos szolgáltatóval.

A készülékben lévő lámpa/lámpák háztartásban lévő helyiségek megvilágítására nem alkalmas/alkalmasak. A lámpa rendeltetése, hogy segítse a felhasználót az élelmiszerek hűtőszekrénybe/fagyasztószekrénybe való gyors és biztonságos

A termék rendszeres tisztítása növeli az élettartamát.



**VIGYÁZAT:** Tisztítás előtt húzza ki a hűtőszekrényt.

- Soha ne használjon éles, csiszoló anyagot, szappant, háztartási tisztítót, tisztítószeret, gázt, benzint vagy viaszpolítúrt a tisztításhoz.
- A nem No Frost felszereltségű termékek esetében vízcseppek és ujjnyi vastagságú jég képződhet a hűtőtér hátsó falán. Ne tisztítsa le. Soha ne kenjen rá olajat vagy hasonló szereket.
- Kizárólag enyhén nedves mikroszálás ruhát használjon a termék külső felületének tisztítására. A szivacsok és más típusú tisztító ruhák megkarcolhatják a felületet.
- Oldjon fel egy teáskanál szódadikarbónát vízben. Mártson bele egy ruhát és csavarja ki. Törölje át a hűtőszekrényt a ruhával, majd törölje szárazra.
- Ügyeljen rá, hogy ne kerüljön víz a lámpabúra alá ill. ne kerüljön kapcsolatba más elektromos résszel.
- A hűtőajtót tisztítsa meg egy nedves ruhával. Távolítsa el minden élelmiszert az ajtópolcok és polcok kivételéhez. A kivételhez emelje fel az ajtópolcokat. Tisztítsa meg és szárítsa meg a polcokat, majd csúsztassa őket a helyükre.
- A termék külső felületeinek és a krómbevonatos részek tisztításához soha ne használjon tisztítószereket vagy klórt tartalmazó vizet. A klór korróziót okoz az ilyen fémfelületeken.
- Ne használjon éles vagy csiszoló hatású eszközöket, szappant, háztartási tisztítószereket, mosószereket, benzint, viaszt stb., mert a műanyag részekről lekopnak a nyomtatott minták és deformációt okoznak. Tisztítsa meg meleg vízzel és egy puha ruhával, majd törölje szárazra.

### 6.1. A kellemetlen szagok elkerülése

A termék nem tartalmaz kellemetlen szagú anyagot.

Ugyanakkor, ha az ételeket nem tárolja a megfelelő rekeszben vagy a belső felületek tisztítása nem megfelelő, akkor ez kellemetlen szagokat okozhat.

Ennek elkerülése érdekében kéthetente tisztítsa meg a belső felületeket szódadikarbónátos vízzel.

- Az ételeket jól lezárt edényekben tárolja. A nem jól lezárt ételekből származó mikroorganizmusok kellemetlen szagokat okozhatnak.
- A hűtőszekrényben ne tároljon lejárt vagy romlott ételeket.

### 6.2. A műanyag felületek védelme

Amennyiben olaj kerül a műanyag felületekre, öblítse le és tisztítsa meg az adott részt langyos vízzel.

### 6.3. A belső felület tisztítása

A belső felületek és az eltávolítható részek tisztításához használjon szappan, víz és szódadikarbóna keverékből álló enyhe oldatot. Alaposan öblítse le és szárítsa meg. Ne kerüljön víz a világítóeszközökre és a vezérlőpanelre.



#### FIGYELEM:

A belső felületeken ne használjon ecetet, tisztító alkoholt vagy egyéb alkohol alapú tisztítószereket.

### 6.4. Rozsdamentes külső felületek

Használjon rozsdamentes acél tisztítására szolgáló karcmentes szert és puha szőszmentes törölkendőt. Polírozáshoz törölje át óvatosan a felületet egy nedves mikroszálás törölkendővel, és használjon száraz mosóbort. Mindig kövesse a rozsdamentes acél mintázatának irányát.



### 6.5. Üvegajtókkal rendelkező termékek tisztítása

Távolítsa el a védőfóliát az üvegről.

Az üveg felületén bevonat található. Ez a bevonat minimalizálja a foltok kialakulását és biztosítja, hogy a foltokat és szennyeződések könnyen le lehessen tisztítani. A bevonattal nem védett üvegfelületek szerves vagy szervetlen, levegőben vagy vízben szállított szennyeződések, mint pl. vízkő, ásványi sók, el nem égett szénhidrogének, fémoxidok és szilikátok tapadásának lehetnek kitéve, amely rövid időn belül foltok kialakulásához és fizikai károsodáshoz vezet.

A rendszeres mosás ellenére az üveg tisztítása idővel nagyon nehezzé – bár nem lehetetlenné – válik. Ennek eredményeképpen az üveg átlátszósága és esztétikus megjelenése csökken. A kemény és csiszoló hatású elegyek és módszerek még tovább növelik ezeket a hibákat, és felgyorsítják a tönkremeneteli folyamatot.

\*A rutinszerű tisztítási eljárásokhoz nem lúgos, csiszoló hatást nem kifejtő, víz alapú tisztítószereket kell használni.

Annak érdekében, hogy a bevonat hosszú élettartamú legyen, a tisztítási folyamatokhoz lúgos vagy csiszoló hatású anyagokat nem szabad használni.

Útés- és törésállóságuk növelése érdekében ezek az üvegek edzési folyamaton estek át.

További biztonsági intézkedésként az üvegek hátoldalán biztonsági réteg található annak biztosítására, hogy törés esetén ne ártsanak a környezetnek.

Amennyiben hűtőszekrénye multizone rekesszel is rendelkezik, a jegesedés elkerülése érdekében tisztítsa meg a rekesz belsejét, mielőtt hűtő funkcióról fagyasztóra állítja.

Kérjük, mielőtt kihívna a szervizt, oldassa át a következő listát. Ezzel időt és pénzt takaríthat meg. Ez a lista azon gyakran előforduló panaszokat tartalmazza, melyek nem a hibás gyártásból vagy anyagokból erednek. Az itt ismertetett tulajdonságok közül nem mindegyik található meg az Ön készülékén.

### A hűtőszekrény nem működik

- A hűtőszekrény megfelelően be van dugva?  
>>> *Dugja be a dugót a fali aljzatba.*
- Nem olvadt le a főbiztosíték vagy annak a konektornak a biztosítóka, melyhez a hűtőszekrényt csatlakoztatta? >>> *Ellenőrizze a biztosítékot.*

### Lecsapódás található a fagyasztó oldalfalán (MULTI ZONE, COOL, CONTROL és FLEXI ZONE).

- Nagyon hideg környezeti körülmények. >>> *A hűtőszekrényt ne telepítse -5°C alatti helyre.*
- z ajtó gyakori kinyitása és becsukása >>> *Ne nyissa ki az ajtót túl gyakran.*
- Magas páratartalmú környezet. >>> *A hűtőszekrényt ne telepítse magas páratartalmú helyre.*
- Olyan nyitott edényben lévő élelmiszer tárolása, mely folyadékot tartalmaz. >>> *A nyitott edényben tárolt élelmiszert fedje le egy megfelelő anyaggal.*
- Nyitva hagyta az ajtót. >>> *Csökkentse az időt, amíg az ajtó nyitva van.*
- A termosztát túl alacsony hőmérsékletre van állítva. >>> *Állítsa a termosztátot a megfelelő hőmérsékletre.*

### A kompresszor nem működik.

- A kompresszor biztosítóka hirtelen áramkimaradások esetén kiolvadt, illetve a folyamatos árammegszakítások után a hűtőszekrény hűtő rendszere még nem került egyensúlyba. A hűtőszekrény kb. 6 perc után fog bekapcsolni. Kérjük, hívja ki a szervizt, ha a 6 perc után nem indul be a hűtőszekrény.
- A hűtőszekrény olvasztási ciklusban van.  
>>> *Ez egy teljesen automatikusan olvasztó hűtőszekrény esetében természetes. Az olvasztási ciklus megadott időközönként megy végbe.*
- A hűtőszekrény nincs bedugva. >>> *Győződjön meg róla, hogy a dugó megfelelően van-e csatlakoztatva a fali aljzathoz.*
- megfelelőek a hőmérséklet beállítások? >>> *Válassza ki a megfelelő hőmérsékletbeállítást.*
- Áramsűnnet van. >>> *Az áramsűnnet után a termék megfelelően fog működni.*

### A működés zaj a hűtő működése közben egyre hangosabb.

- A hűtőszekrény működési teljesítménye a környezeti hőmérséklet változásának függvényében változik. Ez teljesen normális, nem utal hibára.

### A hűtőszekrény gyakran vagy hosszú ideig működik.

- Az új hűtőszekrény lehet, hogy nagyobb, mint az előző. A nagyobb hűtőszekrények hosszabb ideig működnek.
- Lehet, hogy túl magas a szobahőmérséklet.  
>>> *Magasabb szobahőmérséklet esetén a hűtőszekrény tovább működik.*
- Előfordulhat, hogy a hűtőszekrény nem régen lett bedugva, vagy tele lett pakolva élelmiszerekkel. >>> *A hűtőszekrény lehűtése ezekben az esetekben néhány órával tovább tarthat. Ez teljesen normális.*
- Nemrégiben nagy mennyiségű forró ételt helyezett a hűtőszekrénybe. >>> *Ne helyezzen forró ételt a hűtőszekrénybe.*
- Lehet, hogy az ajtók gyakran vagy hosszú ideig voltak kinyitva. >>> *Meleg levegő jutott a hűtőszekrénybe, melynek hatására a hűtőszekrény hosszabb ideig üzemel. Kevesebb alkalommal nyissa ki az ajtókat.*
- A fagyasztó vagy a hűtő rész ajtaja lehet, hogy nyitva maradt. >>> *Ellenőrizze, hogy az ajtók megfelelően be vannak-e csukva.*
- A hűtőszekrény nagyon alacsony hőmérsékletre lett állítva. >>> *Állítsa a hűtőszekrény hőmérsékletét magasabbra, és várja meg, míg eléri ezt a hőmérsékletet.*
- A hűtő ajtajának szigetelése elképzelhető, hogy koszos, kopott, törött vagy nem megfelelően van behelyezve. >>> *Tisztítsa meg, vagy cserélje ki a szigetelést. A sérült/törött szigetelés hatására a tovább ideig működik annak érdekében, hogy fenn tudja tartani az aktuális hőmérsékletet.*

### A fagyasztó hőmérséklete túl alacsony, miközben a hűtő hőmérséklete megfelelő.

- A fagyasztó nagyon alacsony hőmérsékletre lett állítva. >>> *Állítsa a fagyasztó hőmérsékletét magasabbra, és ellenőrizze.*

### A hűtő hőmérséklete túl alacsony, miközben a fagyasztó hőmérséklete megfelelő.

- A hűtő nagyon alacsony hőmérsékletre lett állítva. >>> *Állítsa a hűtő hőmérsékletét magasabbra, és ellenőrizze.*

# A problémák javasolt megoldása

## A hűtő fiókjában tartott élelmiszerek magfagynak.

- A hűtő nagyon alacsony hőmérsékletre lett állítva. >>> *Állítsa a fagyasztó hőmérsékletét magasabbra, és ellenőrizze.*

## A hűtő vagy a fagyasztó hőmérséklete nagyon magas.

- A hűtő nagyon magas hőmérsékletre lett állítva. >>> *A hűtő hőmérséklete hatással van a fagyasztó hőmérsékletére. Módosítsa úgy a hűtő és a fagyasztó hőmérsékletét, hogy ezek elérjék a kívánt szintet.*
- Lehet, hogy az ajtók gyakran vagy hosszú ideig voltak kinyitva. >>> *Kevesebb alkalommal nyissa ki az ajtókat.*
- Lehet, hogy az ajtó nyitva maradt. >>> *Csukja be rendszeren az ajtót.*
- Előfordulhat, hogy a hűtőszekrény nem régen lett bedugva, vagy tele lett pakolva élelmiszerekkel. >>> *Ez teljesen normális. A hűtőszekrény lehűtése ezekben az esetekben néhány órával tovább tarthat.*
- Nemrégiben nagy mennyiségű forró ételt helyezett a hűtőszekrénybe. >>> *Ne helyezzen forró ételt a hűtőszekrénybe.*

## Rezgés vagy zaj.

- A padló nem egyenes vagy gyenge. >>> *A hűtő a lassú mozgás miatt ad ki hangot. Győződjön meg róla, hogy a padló egyenes-e, illetve elég erős-e ahhoz, hogy elbírja a hűtőszekrényt.*
- A zajt a hűtőszekrény tetejére helyezett tárgyak is okozhatják. >>> *Az ilyen tárgyakat el kell távolítani a hűtőszekrény tetejétől.*

## Csöpögéshez vagy fűváshoz hasonló hangot hallani.

- A hűtőszekrény működésének megfelelő folyadék vagy gázáramlás történik. >>> *Ez teljesen normális, nem utal hibára.*

## Szélfűváshoz hasonló hangot hallani.

- A hűtés hatékonyságának érdekében a hűtőszekrény ventilátorokat is működtet. Ez teljesen normális, nem utal hibára.

## Kondenzáció a hűtőszekrény belső falain.

- A meleg vagy páras levegő növeli a jégképződést és a kondenzációt. Ez teljesen normális, nem utal hibára.
- Lehet, hogy az ajtók gyakran vagy hosszú ideig voltak kinyitva. >>> *Kevesebb alkalommal nyissa ki az ajtókat. Ha nyitva van, zárja be az ajtót.*
- Lehet, hogy az ajtó nyitva maradt. >>> *Csukja be rendszeren az ajtót.*

## Pára jelenik meg a hűtőszekrény külső részén vagy az ajtók közt.

- Lehet, hogy páras az idő. A páras idő teljesen normális. >>> *Ha a páratartalom kevesebb lesz, a kondenzáció eltűnik.*

## Kellemetlen szag érezhető a hűtőben.

- A hűtőszekrény belső tisztításra szorul. >>> *Egy szivacs, meleg víz vagy szóda segítségével tisztítsa meg a hűtőszekrény belső részét.*
- A szagot lehet, hogy néhány edény vagy csomagolóanyag okozza. >>> *Használjon más edényt, vagy más gyártótól származó csomagolóanyagot.*
- Az ételek nyitott edényben vannak. >>> *Az ételeket jól lezárt edényekben tárolja. A nem jól lezárt ételekből származó mikroorganizmusok kellemetlen szagokat okozhatnak.*
- Vegye ki a lejárt vagy romlott ételeket a hűtőszekrényből.

## Az ajtó nem zárul be.

- Az élelmiszerek csomagolásai megakadályozhatják az ajtó becsukását. >>> *Távolítsa el azokat a csomagokat, melyek akadályozzák az ajtót.*
- A hűtőszekrény valószínűleg nem teljesen áll függőlegesen a padlón. >>> *Állítsa be a szintbeállító csavarokat.*
- A padló nem egyenes vagy gyenge. >>> *Győződjön meg róla, hogy a padló egyenes-e, illetve elég erős-e ahhoz, hogy elbírja a hűtőszekrényt.*

## A zöldségtartó beragadt.

- Az élelmiszer lehet, hogy hozzáér a fiók tetejéhez. >>> *Rendezze át az élelmiszereket a fiókban.*

## Ha A Termék Felülete Forró.

- A termék működése közben magas hőmérséklet figyelhető meg a két ajtó között, az oldalsó paneleken és a hátsó grillnél. Ez nem rendellenes jelenség és nem igényel szervizi karbantartást! Legyen óvatos, amikor megérinti ezeket a területeket.



**VIGYÁZAT:** Ha a hiba ezen utasítások elvégzése után továbbra is jelentkezik, forduljon a helyi forgalmazóhoz vagy szervizközpontjához. Ne próbálja megjavítani a terméket.

## NYILATKOZAT / FIGYELMEZTETÉS

Néhány (egyszerű) hibát a végfelhasználó is elháríthat anélkül, hogy bármilyen biztonsági kérdés vagy nem biztonságos használat merülne fel, feltéve, hogy azokat az itt meghatározott utasításoknak megfelelően hajtja végre (lásd: „Önállóan elvégezhető javítások” c. részt).

Hacsak az „Önállóan elvégezhető javítások” c. részben másképpen meghatározásra nem került, a javításokat regisztrált szakszervezeteknek kell elvégezni a biztonsági problémák elkerülése érdekében. Regisztrált szakszervezetnek számít az a szerviz, akinek a gyártó a 2009/125/EK irányelv mentén megalkotott törvényi rendelkezések alapján hozzáférést biztosít a különböző utasításokhoz és pótalkatrészlistákhoz.

**A garanciális feltételeknek megfelelően azonban csak az a szervizszolgáltató (pl.: hivatalos szakszerviz) nyújthat szolgáltatást, aki a felhasználói kézikönyvben/jótállási jegyen feltüntetett telefonszámon, vagy a hivatalos márkakereskedőn keresztül elérhető. Ezért kérjük, vegye figyelembe, hogy egyéb szervizek (akiket a Beko nem hagyott jóvá) által elvégzett javítások miatt a garancia érvényét veszti.**

### Önállóan elvégezhető javítások

A felhasználó a következő alkatrészek javítását végezheti el saját maga: ajtónyitó fogantyúk, ajtózsanérok, tálcák, kosarak és ajtó tömítések (a frissített lista a [support.beko.com](http://support.beko.com) oldalon érhető el 2021. március 1-től).

Ezen felül, a termék biztonságának biztosítása és a súlyos sérülések elkerülése érdekében az említett önállóan elvégezhető javításokat a felhasználói útmutató vonatkozó részében feltüntetettek szerint kell elvégezni, amely elérhető a(z): [support.beko.com](http://support.beko.com)-ben/-ban. A saját biztonsága érdekében az önállóan elvégezhető javítások előtt válassza le a terméket az elektromos hálózatról.

A végfelhasználók által az ilyen listán nem szereplő alkatrészek javítása és javítási kísérlete és/vagy a(z) [support.beko.com](http://support.beko.com)-ben/-ban elérhető használati útmutatókban szereplő utasítások be nem tartása miatt, biztonsági kérdések merülnek fel, amelyek nem róhatók fel a Beko-nak/-nek, és a termék garanciája megszűnik.

Ezért javasolt, hogy a végfelhasználók ne kíséreljék meg az említett alkatrészlistán kívül eső alkatrészek javítását, ilyen esetekben vegyék fel a kapcsolatot a szakszervizekkel vagy a regisztrált szakemberekkel. A végfelhasználók által végrehajtott ilyen kísérletek biztonsági problémákat okozhatnak, a termék károsodhat, amely tűzhöz, csőtöréshez, áramütéshez és egyéb súlyos személyi sérüléshez vezethet.

A nem kizárólagos listán példaként felsorolt alkatrészek javítását hivatalos márkaszervizzel vagy regisztrált szakemberrel kell elvégeztetni: kompresszor, hűtőkör, fő panel, inverterpanel, kijelzőpanel, stb.

A gyártó/eladó nem vonható felelősségre, ha a végfelhasználó nem tartja be a fent leírtakat.

A megvásárolt hűtőbereni alkatrészeinek rendelkezésre állása 10 év.

Ezen idő alatt, a hűtőbereni megfelelő üzemelése érdekében, biztosítjuk az eredeti cserealkatrészeket.

A megvásárolt hűtőberendezésre vonatkozó minimum garancia 24 hónap.

A termék „G” energiaosztályú fényforrással van felszerelve.

A termékben lévő fényforrást csak szakszerviz cserélheti ki.

Gentile cliente,

ci piacerebbe che lei potesse raggiungere un livello di efficacia ottimale dal nostro prodotto, che è stato realizzato in una struttura moderna, adottando controlli meticolosi a livello qualitativo.

A tal fine la invitiamo a leggere con attenzione il manuale dell'utente prima di iniziare a servirsi del dispositivo. La invitiamo altresì a conservare il presente manuale per poterlo consultare in futuro. Qualora dovesse cedere il prodotto a terzi, consigliamo di accludere il presente manuale.





## **Il manuale dell'utente garantisce un utilizzo veloce e sicuro dell'apparecchiatura.**

- Consigliamo di leggere il manuale dell'utente prima di installare e mettere in funzione l'apparecchiatura.
  - Rispettare sempre le istruzioni di sicurezza.
  - Consigliamo di tenere la guida dell'utente a portata di mano per poterla consultare in futuro.
  - La invitiamo a leggere gli altri eventuali documenti forniti con l'apparecchiatura
- Ricordi che questo manuale può riferirsi a diversi modelli. Il manuale indica chiaramente le eventuali variazioni da un modello all'altro.

## **Simboli e note**

### **Nel manuale sono utilizzati i seguenti simboli:**

	Informazioni importanti e consigli utili.
	Rischio di vita e proprietà.
	Rischio di scosse elettriche.
	L'imballaggio del prodotto è fatto di materiali riciclabili, in conformità con la Normativa Ambientale Nazionale.

 <b>INFORMATION</b>	
 <b>ENERG</b> 	.Le informazioni sul modello memorizzate nella banca dati dei prodotti possono essere consultate sul seguente sito web, cercando l'identificativo del modello (*) presente sull'etichetta energetica.  <a href="https://eprel.ec.europa.eu/">https://eprel.ec.europa.eu/</a>
<small>SUPPLIER'S NAME</small> 	

# Indice

## 1. Istruzioni relative a sicurezza e ambiente 3

- 1.1. Uso previsto ..... 3
- 1.2. Norme di sicurezza generali .... 3
- 1.3. Avvertenza HC ..... 5
- 1.4. Conformità alla direttiva WEEE e allo smaltimento dei rifiuti: ..... 5
- 1.5. Conformità alla Direttiva RoHS: . 6
- 1.6. Informazioni di imballaggio..... 6

## 2 Frigorifero 7

## 3. Installazione 8

- 3.1. Luogo idoneo per l'installazione 8
- 3.2. Fissaggio dei cunei in plastica... 8
- 3.3. Collegamenti elettrici..... 9
- 3.4. Regolazione dei supporti..... 9

## 4 Preparazione 10

- 4.1. Cose da fare ai fini del risparmio energetico .....10
- 4.2. Uso iniziale.....10

## 5 Utilizzo del frigorifero 11

- 5.1. Pannello dei comandi ..... 11
- 5.2. Pannello dei comandi .....17
- 5.3. Macchina del ghiaccio .....22
- 5.4. Icematic.....22
- 5.5. Contenitore del ghiaccio.....23
- 5.6. Luce blu/HarvestFresh.....23
- 5.7. Modulo di deodorizzazione.....23
- 5.8. Ionizzatore .....24
- 5.9. Scomparto Chiller.....24
- 5.10.Cassetto per frutta e verdura ..25
- 5.11.Sezione mobile centrale .....25
- 5.12. Everfresh (Cassetto per frutta e verdura a umidità controllata) ..26

- 5.13.Descrizione e pulizia del filtro odori:.....27
- 5.14. Erogatore d'acqua.....27
- 5.15. Uso dell'erogatore d'acqua.....27
- 5.16.Riempimento del serbatoio dell'erogatore d'acqua .....27
- 5.17.Pulizia del serbatoio dell'acqua 28
- 5.18.Vaschetta per l'acqua .....29
- 5.19.Consigli per conservare alimenti surgelati .....30
- 5.20.Dettagli congelatore .....30
- 5.21.Posizionamento degli alimenti 30
- 5.22.Avvertenza sportello aperto ... 31
- 5.23Cambiare la lampadina di illuminazione ..... 31

## 6. Pulizia e manutenzione 32

- 6.1. Evitare i cattivi odori.....32
- 6.2. Protezione delle superfici in plastica.....32

## 7. Risoluzione dei problemi 33

# 1. Istruzioni relative a sicurezza e ambiente

Questa sezione fornisce le istruzioni di sicurezza necessarie per evitare il rischio di lesioni e danni materiali. Il mancato rispetto di queste istruzioni invalida tutti i tipi di garanzia esistenti sul prodotto.

## 1.1. Uso previsto



### **AVVERTENZA:**

Assicurarsi che i fori di ventilazione non siano chiusi quando il dispositivo è nella sua custodia o quando lo si inserisce nel suo alloggiamento.

### **AVVERTENZA:**

Non utilizzare alcun dispositivo meccanico o altri dispositivi per accelerare il processo di sbrinamento e seguire solo i consigli del fabbricante.

### **AVVERTENZA:**

Non danneggiare il circuito del liquido refrigerante.

**AVVERTENZA:** Non utilizzare apparecchi elettrici non consigliati dal fabbricante all'interno dei vani per la conservazione degli alimenti.

**AVVERTENZA:** Non conservare sostanze esplosive come aerosol con gas propellenti infiammabili nell'apparecchio.

- Per essere utilizzato nelle cucine del personale di negozi, uffici e altri luoghi di lavoro;
- Per essere utilizzato dai clienti negli alberghi e nelle case di campagna, motel e altri luoghi di alloggio.
- in ambienti tipo pensioni
- in luoghi simili che non offrano servizi di ristorazione e non siano di vendita al dettaglio.

## 1.2. Norme di sicurezza generali

- Questo prodotto non dovrebbe essere usato da persone con disabilità a livello fisico, sensoriale e mentale, da persone senza un quantitativo sufficiente di conoscenze ed esperienza e da bambini. Queste persone potranno usare il dispositivo unicamente sotto la supervisione e le istruzioni di una persona responsabile della loro sicurezza. Ai bambini non dovrebbe essere consentito di giocare con questo dispositivo.
- In caso di malfunzionamento, scollegare il dispositivo.
- Dopo aver scollegato il dispositivo, attendere almeno cinque minuti prima di collegarlo nuovamente. Scollegare il prodotto se non viene usato. Non toccare la presa con le mani umide! Non tirare il cavo per eseguire lo scollegamento; prenderlo sempre per la spina.
- Non collegare il frigorifero se la presa sembra essere allentata.
- Scollegare il prodotto in fase di installazione, manutenzione, pulizia e riparazione.
- Qualora si preveda di non utilizzare il prodotto per un po'

Questo apparecchio è stato progettato per applicazioni domestiche e per la seguenti applicazioni similari:



## Istruzioni relativamente a sicurezza e ambiente

di tempo, scollegarlo ed estrarre gli eventuali elementi contenuti al suo interno.

- Non usare vapore o materiali detergenti a base di vapore per la pulizia del frigorifero e per lo scioglimento del ghiaccio al suo interno. Il vapore potrebbe entrare in contatto con le aree sotto tensione elettrica e causare cortocircuiti o scosse elettriche!
- Non lavare il prodotto spruzzando o versando acqua sullo stesso! Pericolo di scossa elettrica!
- Non usare mai il prodotto se la sezione che si trova sulla parte superiore o posteriore del prodotto, con le schede dei circuiti elettronici stampati all'interno, è aperta (coprire schede dei circuiti elettronici stampati) (1).

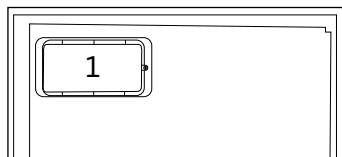
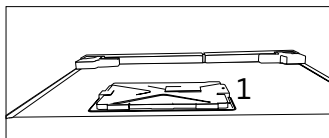

- In caso di malfunzionamento, non usare il prodotto, dato che potrebbe emettere scosse elettriche. Contattare il servizio autorizzato prima di intervenire.
- Collegare il prodotto a una presa che disponga di messa a terra. L'operazione di messa a terra deve essere eseguita da un

elettricista qualificato.

- Qualora il prodotto disponga di un'illuminazione a LED, contattare l'assistenza autorizzata per la sostituzione.
- Non toccare alimenti congelati con le mani bagnate! Gli alimenti si potrebbero attaccare alle mani!
- Non posizionare liquidi in bottiglie o lattine all'interno dello scomparto congelatore. Potrebbero esplodere!
- Collocare i liquidi in posizione verticale dopo aver saldamente chiuso il tappo.
- Non spruzzare sostanze infiammabili vicino al prodotto. Potrebbero bruciare o esplodere!
- Non conservare materiali e prodotti infiammabili, come ad esempio spray, all'interno del frigorifero.
- Non collocare contenitori di liquidi sopra al prodotto. Gli spruzzi su parti sotto tensione potrebbero provocare scosse elettriche e rischio di incendio.
- L'esposizione del prodotto a pioggia, neve, sole e vento potrebbe causare pericoli a livello elettrico. Qualora sia necessario spostare il prodotto, non tirarlo per la maniglia della porta. La maniglia si potrebbe staccare.
- Evitare che parti delle mani o del corpo restino impigliate nei meccanismi mobili all'interno del prodotto.
- Non calpestare o appoggiarsi a porta, cassetti e altre componenti del frigorifero. Così facendo il prodotto potrebbe cadere e si potrebbe danneggiare.

## Istruzioni relativamente a sicurezza e ambiente

- Fare attenzione a non bloccare il cavo di alimentazione.

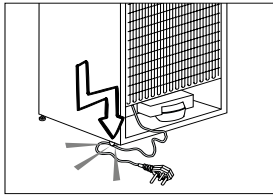

### 1.3. Avvertenza HC

Qualora il prodotto sia dotato di sistema di raffreddamento che utilizza il gas R600a, fare attenzione ad evitare di danneggiare il sistema di raffreddamento e il relativo tubo in fase di utilizzo e spostamento del prodotto. Questo gas è infiammabile. Se viene danneggiato il sistema di raffreddamento, tenere il prodotto lontano da fonti di calore e provvedere immediatamente ad arieggiare la stanza.



Sul lato sinistro interno è indicato il tipo di gas utilizzato nel prodotto.

### Per i modelli con la fontana d'acqua

- La pressione di ingresso dell'acqua fredda dovrebbe essere al massimo 90 psi (620 kPa). Qualora la pressione dell'acqua superi il valore 80 psi (550kPa), utilizzare una valvola di limitazione della pressione nel sistema principale. Qualora non si sappia come verificare la pressione dell'acqua, chiedere aiuto a un idraulico professionista.
- In caso di rischio dell'effetto 'colpo d'ariete' nel proprio impianto, usare la strumentazione adatta per ridurre la probabilità di accadimento. Rivolgersi a idraulici professionisti in caso

di dubbio relativamente alla presenza o meno dell'effetto 'colpo d'ariete' nel proprio impianto.

- Non installare l'ingresso dell'acqua calda. Prendere precauzioni contro il rischio di congelamento dei tubi. La gamma di funzionamento della temperatura dell'acqua dovrebbe essere 33°F (0,6°C) come minimo e 100°F (38°C) al massimo.
- Utilizzare solo acqua potabile.

### Impiego conforme allo scopo previsto

- Questo prodotto è stato pensato per essere utilizzato in ambito domestico. Non è stato pensato per un uso di tipo commerciale.
- Il prodotto dovrebbe essere utilizzato unicamente per la conservazione di alimenti e bevande.
- Non tenere prodotti dedicati, che richiedano temperature controllate, quali ad esempio vaccini, farmaci sensibili al calore, all'interno del frigorifero.
- Il produttore non si assume nessuna responsabilità per gli eventuali danni causati da un cattivo utilizzo o da un uso scorretto.
- I pezzi di ricambio originali verranno forniti per 10 anni, successivamente alla data di acquisto del prodotto.

### 1.4. Conformità alla direttiva WEEE e allo smaltimento dei rifiuti:

Questo apparecchio è conforme alla Direttiva UE WEEE (2012/19/EU). Questo apparecchio riporta il simbolo di classificazione per i rifiuti delle apparecchiature elettriche ed elettroniche (WEEE).

## Istruzioni relativamente a sicurezza e ambiente

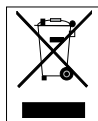

Questo simbolo indica che questo prodotto non deve essere smaltito con altri rifiuti domestici al termine della sua vita utile. Il dispositivo usato deve essere portato a un punto di raccolta ufficiale per il riciclaggio di dispositivi elettrici ed elettronici. Per individuare questi punti di raccolta, contattare le proprie autorità locali oppure il rivenditore presso cui è stato acquistato il prodotto. Ciascuna famiglia ha un ruolo importante nel recupero e riciclaggio di vecchi apparecchi. Lo smaltimento appropriato degli apparecchi usati aiuta a prevenire potenziali conseguenze negative per l'ambiente e la salute umana.

### 1.5. Conformità alla Direttiva RoHS:

L'apparecchio acquistato è conforme alla Direttiva UE RoHS (2011/65/EU). Non contiene materiali pericolosi o proibiti specificati nella Direttiva.

### 1.6. Informazioni di imballaggio



L'imballaggio del prodotto è fatto di materiali riciclabili in conformità con la normativa nazionale. Non smaltire i materiali di imballaggio con i rifiuti domestici o altri rifiuti. Portarli ai punti di raccolta per materiali di imballaggio previsti dalle autorità locali.

## 2 Frigorifero

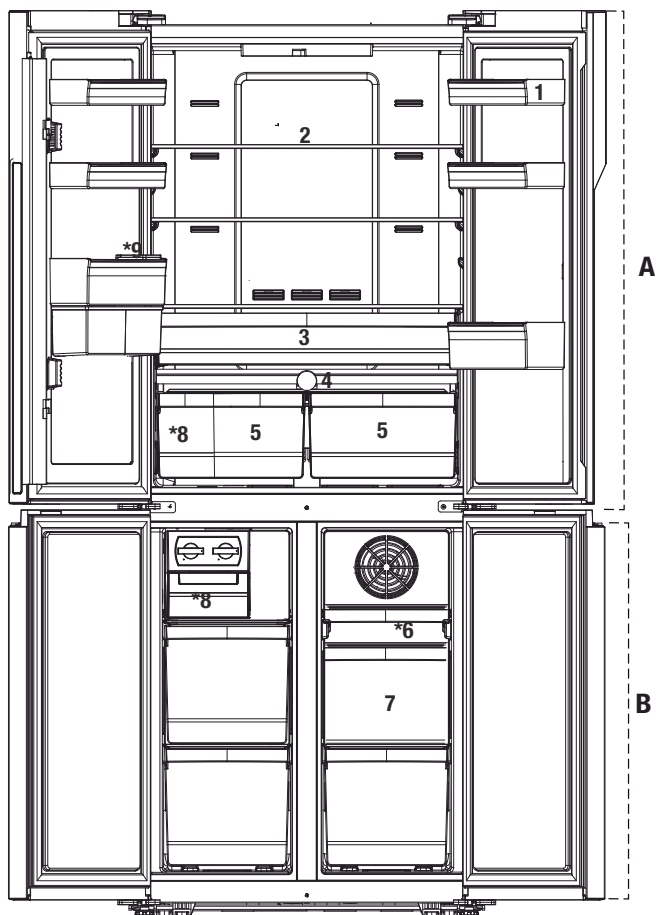

**A-** Scomparto Cooler

**B-** Scomparto freezer

**1-** Ripiani dello sportello dello scomparto frigo

**2-** Mensole in vetro dello scomparto frigo

**3-** Scomparto Chiller

**4-** Everfresh

**5-** Cassetto per frutta e verdura

**6-** Cassetto mobile scomparto freezer

**7-** Cassetti dello scomparto freezer

**8-** Auto Icematic

**9-** Serbatoio dell'acqua

**Può non essere presente in tutti i modelli.**



\*Opzionale: Le figure in questo manuale utente sono schematiche, e potrebbero non corrispondere esattamente al prodotto. Qualora il prodotto non contenga le parti descritte, l'informazione riguarda altri modelli.

## 3 Installazione

### 3.1. Luogo idoneo per l'installazione

Rivolgersi al Servizio Autorizzato per l'installazione del prodotto. Per rendere il prodotto pronto per essere installato, confrontare le informazioni nella guida dell'utente e accertarsi che i servizi elettrici e idrici siano presenti. In caso contrario contattare un elettricista e un idraulico per rendere questi servizi conformi ai requisiti.

	<b>AVVERTENZA:</b> Il produttore non si assume nessuna responsabilità per gli eventuali danni causati dagli interventi eseguiti da personale non autorizzato.
	<b>AVVERTENZA:</b> Il cavo di alimentazione del prodotto deve essere scollegato in fase di utilizzo. Il mancato rispetto di queste istruzioni potrebbe provocare morte o altre gravi lesioni!
	<b>AVVERTENZA:</b> Qualora la porta sia troppo stretta per consentire il passaggio del prodotto, togliere la porta e ruotarla; qualora ciò non funzioni, contattare il servizio autorizzato.

- Posizionare l'elettrodomestico solo su superfici uniformi e piane per evitare dondoli.
- Se si usa l'elettrodomestico all'interno di un armadio/mobile, lasciare uno spazio di almeno 2 cm tra le pareti laterali e l'armadio/il mobile.
- Installare l'elettrodomestico ad almeno 30 cm di distanza da fonti di calore, come piani cottura, forni, riscaldamento centrale e stufe e ad almeno 5 cm da forni elettrici.
- L'elettrodomestico non deve essere sottoposto alla luce solare diretta né tenuto in luoghi umidi dopo l'installazione.
- Il prodotto necessita di adeguata ventilazione per un funzionamento efficiente. Se in prodotto viene collocato in una alcova, lasciare almeno

5 cm di spazio tra il prodotto, il soffitto, i muri laterali e il muro retrostante. Se in prodotto viene collocato in una alcova, lasciare almeno 5 cm di spazio tra il prodotto, il soffitto, i muri laterali e il muro retrostante. Controllare se il componente di protezione della parete posteriore è presente e nel suo alloggio (se fornito con il prodotto). Se il componente non è disponibile, o se è stato smarrito o è caduto, posizionare il prodotto in modo tale da lasciare almeno 5 cm di spazio libero tra il retro del prodotto e le pareti del locale. Lo spazio libero nella parte posteriore è importante per il funzionamento efficiente del prodotto.

- In spazi in cui la temperatura ambiente scende al di sotto di 10 °C, il frigorifero continua a funzionare per conservare il cibo nel freezer. Tuttavia, il cibo fresco nello scomparto del frigo può congelare per via dell'ambiente freddo.

### 3.2. Fissaggio dei cunei in plastica

Servirsi dei cunei in plastica forniti in dotazione con il prodotto per garantire una circolazione d'aria sufficiente fra il prodotto della parete.

1. Per fissare i cunei, rimuovere le viti sul prodotto e usare le viti fornite in dotazione con i cunei.

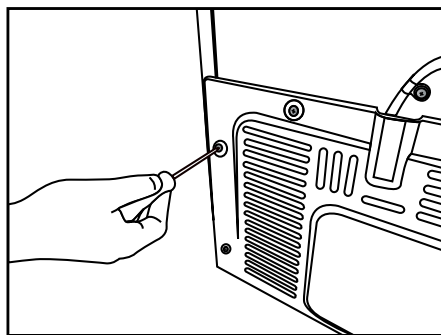

## Installazione

2. Fissare due cunei in plastica sul coperchio della ventilazione, come indicato nella figura.

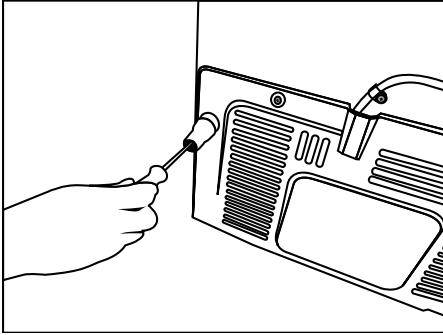

### 3.3. Collegamenti elettrici

Collegare il frigorifero ad una presa di messa a terra protetta da un fusibile della capacità appropriata.

Importante:

- Il collegamento deve essere conforme ai regolamenti nazionali.
- La spina elettrica deve essere facilmente accessibile dopo l'installazione.
- La sicurezza elettrica del frigorifero è garantita unicamente se il sistema di messa a terra dell'apparecchiatura è conforme agli standard.
- La tensione dichiarata sull'etichetta che si trova nel lato interno a sinistra dell'apparecchio deve essere pari alla tensione di rete



**Avvertenza superficie calda**  
Le pareti laterali del prodotto sono dotate di tubi refrigeranti per migliorare il sistema di raffreddamento. Il refrigerante a temperature elevate potrebbe scorrere in queste aree, causando così superfici calde sulle pareti laterali. Non si tratta di un'anomalia di funzionamento e non sono necessari interventi di manutenzione. Fare attenzione quando si toccano queste aree.

### 3.4. Regolazione dei supporti

Qualora il prodotto non sia in equilibrio, regolare i supporti anteriori regolabili, ruotandosi verso destra o verso sinistra.

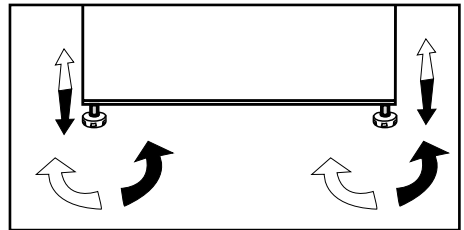

## 4 Preparazione

### 4.1. Cose da fare ai fini del risparmio energetico



La connessione del prodotto a sistemi di risparmio elettrico è rischiosa poiché potrebbe provocare danni allo stesso.

- per apparecchio indipendente; "questo apparecchio refrigerante non è destinato a essere utilizzato come apparecchio da incasso";
- Non lasciare lo sportello del frigorifero aperto per lungo tempo.
- Non inserire alimenti caldi o bevande calde nell'elettrodomestico.
- Non sovraccaricare il frigorifero, la capacità di raffreddamento peggiora quando la circolazione dell'aria è ostacolata.
- Poiché l'aria calda e umida non penetra direttamente nel prodotto quando le porte non sono aperte, il prodotto si ottimizza in condizioni sufficienti a proteggere il cibo. Funzioni e componenti quali compressore, ventola, caloriferi, sbrinamento, illuminazione, display e via dicendo funzionano secondo necessità per consumare il minimo di energia in tali circostanze.
- Per poter conservare la quantità massima di cibo nel compartimento del freezer del frigorifero, rimuovere la scatola del ghiaccio e il contenitore del ghiaccio e posizzarli sopra al ripiano in vetro. Il consumo di corrente riportato per il frigorifero è stato determinato dopo la rimozione della scatola del ghiaccio, del contenitore del ghiaccio e dei cassetti superiore e intermedio per consentire il carico massimo. L'utilizzo del cassetto inferiore durante il caricamento è altamente consigliato.
- A seconda delle caratteristiche dell'apparecchio, scongelare alimenti congelati nello scomparto frigo garantisce risparmio energetico e

- conserva la qualità degli alimenti.
- Il flusso dell'aria non deve essere bloccato mettendo alimenti ai lati della ventola dello scomparto frigo. I cibi dovrebbero essere caricati lasciando almeno 5 cm di spazio davanti alla griglia di protezione della ventola.
- Impedire il contatto diretto tra sensore della temperatura nello scomparto freezer e pacchetti di alimenti. Se questi entrano in contatto, il consumo di corrente dell'apparecchio può aumentare.



L'interno dell'apparecchio deve essere pulito.



In caso di installazione di due frigoriferi l'uno accanto all'altro, devono esservi almeno 4 cm di distanza tra di loro.

### 4.2. Uso iniziale

Prima di cominciare ad usare il frigorifero, assicurarsi di eseguire tutte le preparazioni secondo le istruzioni delle sezioni "Istruzioni per la sicurezza e l'ambiente" e "Installazione".

**Utilizzare l'apparecchio senza mettere alimenti all'interno per 6 ore e non aprire lo sportello a meno che non sia necessario.**



Si sente un rumore quando il compressore si avvia. I liquidi e i gas sigillati nel sistema refrigerante possono produrre dei rumori, anche se il compressore non è in funzione; questo è abbastanza normale.



È normale che i bordi anteriori del frigorifero siano caldi. Queste zone sono progettate per essere tiepide per evitare la condensazione.

## 5 Utilizzo del frigorifero

### 5.1. Pannello dei comandi

I pannelli degli indicatori possono variare secondo il modello del prodotto. Il pannello degli indicatori aiuta ad usare il frigorifero con le relative funzioni audio e visive.

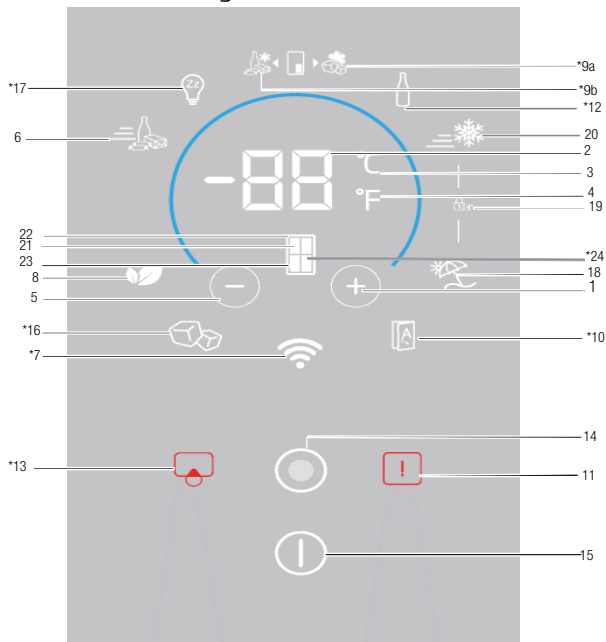

1. Impostazione della temperatura/Aumento della temperatura
2. Impostazione della temperatura - Ripiano estraibile/Indicatore del valore di temperatura
3. Selezione dell'unità di temperatura (°C) Indicatore Celsius
4. Selezione dell'unità di temperatura (°F) Indicatore Fahrenheit
5. Impostazione della temperatura/Diminuzione della temperatura
6. Indicatore/tasto funzione Quick Cool
7. \* Wireless
8. Indicatore/tasto modalità risparmio
9. \*Indicatore/tasto freezer jolly
10. \*Sportello automatico
11. Avvertenza di temperatura alta/Interruzione
12. \*Refrigeratore bottiglie
13. \*Avvertenza/tasto di sostituzione filtro
14. Tasto menu
15. Indicatore/tasto di avvio/spengimento dell'elettrodomestico
16. \*Indicatore/tasto Icematic
17. \*Modalità Sabbath
18. Indicatore/tasto di modalità assenza
19. Indicatore di blocco tasti
20. Indicatore/tasto funzione Quick Freeze
21. Selezione armadio
22. Indicatore scomparto frigo
23. Indicatore scomparto freezer
24. \*Indicatore scomparto jolly

**Può non essere presente in tutti i modelli.**



\*Opzionale: I dati in questo manuale devono essere intesi come bozze, e potrebbero non essere perfettamente corrispondenti al vostro prodotto. Qualora il prodotto non contenga le parti descritte, l'informazione riguarda altri modelli.



# Utilizzo del frigorifero

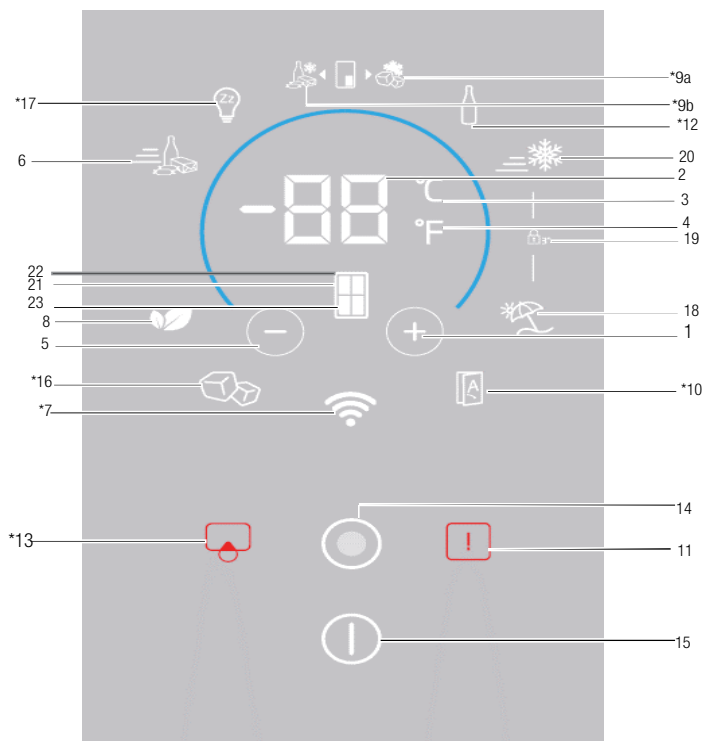

- |  |  |
|--|--|
| <ol style="list-style-type: none"> <li>1. Impostazione della temperatura/Aumento della temperatura</li> <li>2. Impostazione della temperatura - Ripiano estraibile/Indicatore del valore di temperatura</li> <li>3. Selezione dell'unità di temperatura (°C) Indicatore Celsius</li> <li>4. Selezione dell'unità di temperatura (°F) Indicatore Fahrenheit</li> <li>5. Impostazione della temperatura/ Diminuzione della temperatura</li> <li>6. Indicatore/tasto funzione Quick Cool</li> <li>7. * Wireless</li> <li>8. Indicatore/tasto modalità risparmio</li> <li>9. *Indicatore/tasto freezer jolly</li> <li>10. *Sportello automatico</li> </ol> | <ol style="list-style-type: none"> <li>11. Avvertenza di temperatura alta/Interruzione</li> <li>12. *Refrigeratore bottiglie</li> <li>13. *Avvertenza/tasto di sostituzione filtro</li> <li>14. Tasto menu</li> <li>15. Indicatore/tasto di avvio/spengimento dell'elettrodomestico</li> <li>16. *Indicatore/tasto Icematic</li> <li>17. *Modalità Sabbath</li> <li>18. Indicatore/tasto di modalità assenza</li> <li>19. Indicatore di blocco tasti</li> <li>20. Indicatore/tasto funzione Quick Freeze</li> <li>21. Selezione armadio</li> <li>22. Indicatore scomparto frigo</li> <li>23. Indicatore scomparto freezer</li> </ol> |
|--|--|

**Può non essere presente in tutti i modelli.**



\*Optional: Figures in this user manual are given as an example and may not match the product exactly. If the relevant parts are not available in the product you purchased, the figure applies to other models.

## Utilizzo del frigorifero

### 1. Impostazione della temperatura/ Aumento della temperatura

Se premuto, diminuisce la temperatura dello scomparto selezionato.

### 2. Impostazione della temperatura - Ripiano estraibile/Indicatore del valore di temperatura

Mostra il valore della temperatura dello scomparto selezionato. Inoltre, è possibile scorrere il dito dall'alto verso il basso o dal basso verso l'alto per aumentare o diminuire il valore della temperatura.

### 3. Selezione dell'unità di temperatura (°C)

#### Indicatore Celsius

Quando si preme questo tasto, il valore della temperatura verrà attivato in Celsius. È l'indicatore Celsius. Quando l'indicazione Celsius è stata attivata, i valori impostati della temperatura verranno mostrati in Celsius e la relativa icona sarà completamente accesa; l'icona Fahrenheit sarà accesa al 50%.

### 4. Selezione dell'unità di temperatura (°F)

#### Indicatore Fahrenheit

Quando si preme questo tasto, il valore della temperatura verrà attivato in Fahrenheit. È l'indicatore Fahrenheit. Quando l'indicazione Fahrenheit è stata attivata, i valori impostati della temperatura verranno mostrati in Fahrenheit e la relativa icona sarà completamente accesa; l'icona Celsius sarà accesa al 50%.

### 5. Impostazione della temperatura/ Diminuzione della temperatura

Se premuto, diminuisce la temperatura dello scomparto selezionato.

### 6. Indicatore funzione Quick Cool

Quando la funzione Quick Cool è stata attivata, l'indicatore sarà completamente acceso. Quando la funzione è stata

annullata, l'elettrodomestico ritornerà alle sue impostazioni usuali e l'indicatore sarà acceso al 50%.

### Tasto funzione Quick Cool

È usato per attivare o disattivare la funzione Quick Cool.



Usare la funzione Quick Cool quando si desidera raffreddare velocemente gli alimenti posti nello scomparto frigo. Se è necessario raffreddare grandi quantità di cibo fresco, attivare questa funzione prima di inserire il cibo nel frigo.



Se non si annulla manualmente, la funzione Quick Cool si annullerà automaticamente dopo 1 ore al massimo o quando lo scomparto frigo ha raggiunto la temperatura richiesta.



Premendo il tasto Quick Cool ripetutamente a brevi intervalli, il compressore non comincerà a funzionare immediatamente, in quanto il sistema di protezione del circuito elettronico sarà attivato.



Questa funzione non viene richiamata quando l'alimentazione si ripristina dopo un'assenza di corrente.

### 7. Wireless

Quando si preme questo tasto, l'elettrodomestico sarà collegato alla rete di casa per la prima volta. Una volta che la funzione è stata attivata, l'indicatore si accenderà al 100%; e se la funzione è stata annullata, si accenderà al 50%.

### 8. Indicatore/tasto modalità risparmio

Premere questo tasto per attivare/disattivare la modalità risparmio.

## Utilizzo del frigorifero

Una volta che la modalità risparmio è stata attivata, l'indicatore si accenderà al 100%. Mentre la funzione è attiva, il freezer inizierà a lavorare in modalità risparmio dopo almeno 6 ore. Una volta che la funzione è stata annullata, l'indicatore sarà acceso al 50%.

### 9a. \*Indicatore/tasto freezer jolly

Una volta che il tasto è stato premuto, lo scomparto jolly funzionerà come un freezer e l'indicatore sarà acceso al 100%. L'indicatore frigo jolly sarà acceso al 50%.

### 9b. \*Indicatore/tasto frigo jolly

Una volta che il tasto è stato premuto, lo scomparto jolly funzionerà come un frigo e l'indicatore sarà acceso al 100%. L'indicatore freezer jolly sarà acceso al 50%.

### 10.\* Sportello automatico

Premere questo tasto per attivare/disattivare la modalità sportello automatico. Una volta che la funzione è stata attivata, l'indicatore sarà acceso al 100%. Una volta che la funzione è stata annullata, l'indicatore sarà acceso al 50%.

Mentre la funzione è attiva, toccare la relativa sezione sulla maniglia dello sportello per aprire la porta automaticamente.

### 11. Avvertenza di temperatura alta/ Interruzione

Questo indicatore si accende in caso di problemi di alimentazione, di alta temperatura e avvertenze di errore. Durante una prolungata assenza di alimentazione, il valore della temperatura può essere elevato che lo scomparto freezer raggiunge lampeggia sul display digitale. Dopo aver controllato gli alimenti che si trovano nello scomparto freezer, premere il tasto di disattivazione allarme per annullare l'avvertenza.

### 12. \*Refrigeratore bottiglie

Premere questo tasto per attivare/disattivare la modalità refrigeratore bottiglie.

Una volta che la funzione è stata annullata, l'indicatore sarà acceso al 100%. Se la funzione viene annullata, l'indicatore sarà acceso al 50%.

### 13. \*Avvertenza/tasto di sostituzione filtro

Questa icona si accende quando il filtro deve essere reimpostato.

Una volta che questo tasto viene premuto, il filtro sarà reimpostato e l'icona di reimpostazione si spegnerà.

### 14. Tasto menu

Usare questo tasto per impostare il display nella modalità Sleep o annullare la modalità Sleep. Se non viene premuto nessun tasto o se lo sportello non viene aperto per 30 secondi, si passerà automaticamente alla modalità Sleep.

### 15. Indicatore/tasto di avvio/spegnimento dell'elettrodomestico

Per accendere/spegnere l'elettrodomestico, tenere premuto il pulsante di accensione/spegnimento per 3 secondi.

Dopo che l'elettrodomestico è stato spento, solo l'indicatore di accensione/spegnimento si accenderà al 100%; tutti gli altri indicatori si spegneranno. Per accendere l'elettrodomestico, tenere premuto lo stesso tasto per 3 secondi. Il frigorifero verrà attivato e l'indicatore di accensione/spegnimento si accenderà al 50%.

### 16. \*Indicatore/tasto Icematic

Premere questo tasto per attivare/disattivare la modalità Icematic. Se l'indicatore è acceso al 100%, ciò significa che Icematic è in funzione. Se l'indicatore è acceso al 50%, ciò significa che Icematic è spento.

## Utilizzo del frigorifero



Il flusso dell'acqua dal serbatoio dell'acqua si arresta quando non viene selezionata questa funzione. Il ghiaccio preparato in precedenza, però, può essere prelevato da Icematic.

### 17. \*Modalità Sabbath

Premere questo tasto per attivare/disattivare la modalità Sabbath. Una volta che la funzione è stata attivata, l'indicatore sarà acceso al 100%. Una volta che la funzione è stata annullata, l'indicatore sarà acceso al 50%.

### 18. Indicatore/tasto di modalità assenza

Premere questo tasto per attivare il tasto di assenza; l'indicatore di modalità assenza verrà acceso al 100%. Quando la funzione assenza è attiva, " - - " verrà visualizzato sull'indicatore della temperatura dello scomparto frigo e non verrà eseguito il raffreddamento attivo nello scomparto frigo. Non si possono conservare gli alimenti nello scomparto frigo quando questa funzione è attivata. Gli altri scomparti continuano a essere raffreddati secondo le temperature impostate.

Per annullare questa funzione, premere di nuovo il tasto della **funzione Assenza**. Una volta che la funzione è stata annullata, l'indicatore sarà acceso al 50%.

### 19. Indicatore di blocco tasti

Premere i tasti **Quick cool e Assenza** contemporaneamente per 3 secondi. Mentre si preme il tasto, inizierà un conto alla rovescia sullo display del valore della temperatura. Una volta che il blocco tasti è stato attivato, l'indicatore di blocco tasti si accenderà al 100% e la modalità di blocco tasti verrà attivata. I tasti non funzionano quando è attiva la modalità blocco tasti. Premere i tasti Quick cool e Assenza contemporaneamente per 3 secondi. Mentre si preme il tasto, inizierà Frigorifero / Manuale dell'Utente

un conto alla rovescia sullo display del valore della temperatura. Una volta che il blocco tasti è stato annullato, l'indicatore di blocco tasti si accenderà al 50% e la modalità di blocco tasti verrà disattivata. Attivare questa funzione se si desidera impedire la modifica dell'impostazione della temperatura del frigorifero.

### 20. Indicatore funzione Quick Freeze

Quando la funzione Quick Freeze è stata attivata, l'indicatore sarà acceso al 100%. Quando la funzione è stata annullata, l'elettrodomestico ritornerà alle sue impostazioni usuali e l'indicatore sarà acceso al 50%.

#### Tasto funzione Quick Freeze

È usato per attivare o disattivare la funzione Quick Freeze.

Premere questo tasto per attivare o disattivare la funzione Quick Freeze. Quando si attiva la funzione, lo scomparto freezer viene raffreddato a una temperatura inferiore rispetto al valore impostato.



Usare la funzione Quick Freeze quando si desidera congelare velocemente gli alimenti posti nello scomparto freezer. Se è necessario congelare grandi quantità di cibo fresco, attivare questa funzione prima di inserire il cibo nell'elettrodomestico.



Se non si annulla manualmente, la funzione Quick Freeze si annullerà automaticamente dopo 24 ore al massimo o quando lo scomparto frigo ha raggiunto la temperatura richiesta.



Questa funzione non viene richiamata quando l'alimentazione si ripristina dopo un'assenza di corrente.

## Utilizzo del frigorifero

### **21. Selezione armadio**

Premere il tasto di selezione armadio per visualizzare e cambiare il valore della temperatura fuori dal frigo o freezer sull'Indicatore del valore della temperatura.

### **22. Indicatore scomparto frigo**

Quando questo indicatore è attivo, la temperatura dello scomparto frigo verrà visualizzata sull'indicatore del valore della temperatura.

### **23. Indicatore scomparto freezer**

Quando questo indicatore è attivo, la temperatura dello scomparto freezer verrà visualizzata sull'indicatore del valore della temperatura.

### **24.\*Indicatore scomparto jolly**

Quando questo indicatore è attivo, la temperatura dello scomparto freezer jolly verrà visualizzata sull'indicatore del valore della temperatura.

## Utilizzo del frigorifero

### 5.2. Pannello dei comandi

I pannelli degli indicatori possono variare secondo il modello del prodotto. Il pannello degli indicatori aiuta ad usare il frigorifero con le relative funzioni audio e visive.

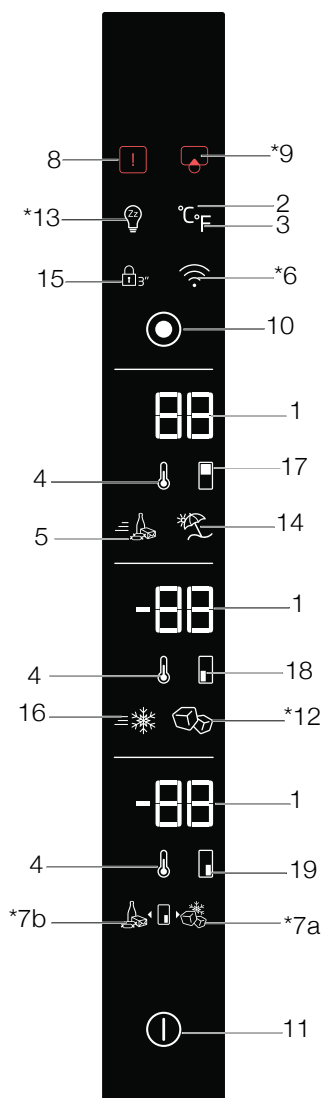

**Può non essere presente in tutti i modelli.**



\*Opzionale: I dati in questo manuale devono essere intesi come bozze, e potrebbero non essere perfettamente corrispondenti al vostro prodotto. Qualora il prodotto non contenga le parti descritte, l'informazione riguarda altri modelli.

## Utilizzo del frigorifero

1. Impostazione della temperatura - Ripiano estraibile/Indicatore del valore di temperatura
2. Selezione dell'unità di temperatura (°C) Indicatore Celsius
3. Selezione dell'unità di temperatura (°F) Indicatore Fahrenheit
4. Impostazione della temperatura/ Diminuzione della temperatura
5. Indicatore/tasto funzione Quick Cool
6. \* Wireless
7. \*Indicatore/tasto freezer jolly
8. Avvertenza di temperatura alta/

### 1. Impostazione della temperatura - Ripiano estraibile/Indicatore del valore di temperatura

Mostra il valore della temperatura dello scomparto selezionato. Inoltre, è possibile scorrere il dito dall'alto verso il basso o dal basso verso l'alto per aumentare o diminuire il valore della temperatura.

### 2. Selezione dell'unità di temperatura (°C)

#### Indicatore Celsius

Quando si preme questo tasto, il valore della temperatura verrà attivato in Celsius.

È l'indicatore Celsius. Quando l'indicazione Celsius è stata attivata, i valori impostati della temperatura verranno mostrati in Celsius e la relativa icona sarà completamente accesa; l'icona Fahrenheit sarà accesa al 50%.

### 3. Selezione dell'unità di temperatura (°F)

#### Indicatore Fahrenheit

Quando si preme questo tasto, il valore della temperatura verrà attivato in Fahrenheit.

È l'indicatore Fahrenheit. Quando l'indicazione Fahrenheit è stata attivata, i valori impostati della temperatura verranno mostrati in Fahrenheit e la

Interruzione

9. \*Avvertenza/tasto di sostituzione filtro
10. Tasto menu
11. Indicatore/tasto di avvio/spegnimento dell'elettrodomestico
12. \*Indicatore/tasto Icematic
13. \*Modalità Sabbath
14. Indicatore/tasto di modalità assenza
15. Indicatore di blocco tasti
16. Indicatore/tasto funzione Quick Freeze
17. Indicatore scomparto frigo
18. Indicatore scomparto freezer
19. \*Indicatore scomparto jolly

relativa icona sarà completamente accesa;

l'icona Celsius sarà accesa al 50%.

### 4. Impostazione della temperatura/ Diminuzione della temperatura

Se premuto, diminuisce la temperatura dello scomparto selezionato.

### 5. Indicatore funzione Quick Cool

Quando la funzione Quick Cool è stata attivata, l'indicatore sarà completamente acceso. Quando la funzione è stata annullata, l'elettrodomestico ritornerà alle sue impostazioni usuali e l'indicatore sarà acceso al 50%.

### Tasto funzione Quick Cool

È usato per attivare o disattivare la funzione Quick Cool.



Usare la funzione Quick Cool quando si desidera raffreddare velocemente gli alimenti posti nello scomparto frigo. Se è necessario raffreddare grandi quantità di cibo fresco, attivare questa funzione prima di inserire il cibo nel frigo.



Se non si annulla manualmente, la funzione Quick Cool si annullerà automaticamente dopo 1 ore al massimo o quando lo scomparto frigo ha raggiunto la temperatura richiesta.

## Utilizzo del frigorifero



Premendo il tasto Quick Cool ripetutamente a brevi intervalli, il compressore non comincerà a funzionare immediatamente, in quanto il sistema di protezione del circuito elettronico sarà attivato.



Questa funzione non viene richiamata quando l'alimentazione si ripristina dopo un'assenza di corrente.

### 6. Wireless

Quando si preme questo tasto, l'elettrodomestico sarà collegato alla rete di casa per la prima volta. Una volta che la funzione è stata attivata, l'indicatore si accenderà al 100%; e se la funzione è stata annullata, si accenderà al 50%.

#### 7a. \*Indicatore/tasto freezer jolly

Una volta che il tasto è stato premuto, lo scomparto jolly funzionerà come un freezer e l'indicatore sarà acceso al 100%. L'indicatore frigo jolly sarà acceso al 50%.

#### 7a. \*Indicatore/tasto frigo jolly

Una volta che il tasto è stato premuto, lo scomparto jolly funzionerà come un frigo e l'indicatore sarà acceso al 100%. L'indicatore freezer jolly sarà acceso al 50%.

### 8. Avvertenza di temperatura alta/Interruzione

Questo indicatore si accende in caso di problemi di alimentazione, di alta temperatura e avvertenze di errore. Durante una prolungata assenza di alimentazione, il valore della temperatura più elevato che lo scomparto freezer raggiunge lampeggia sul display digitale. Dopo aver controllato gli alimenti che si trovano nello scomparto freezer, premere il tasto di disattivazione allarme per annullare l'avvertenza.

### 9. \*Avvertenza/Tasto sostituzione filtro

Questa icona si accende quando il filtro deve essere reimpostato.

Frigorifero / Manuale dell'Utente

Una volta che questo tasto viene premuto, il filtro sarà reimpostato e l'icona di reimpostazione si spegnerà.

### 10. Tasto menu

Usare questo tasto per impostare il display nella modalità Sleep o annullare la modalità Sleep. Se non viene premuto nessun tasto o se lo sportello non viene aperto per 30 secondi, si passerà automaticamente alla modalità Sleep.

### 11. Indicatore/tasto di avvio/spegnimento dell'elettrodomestico

Per accendere/spegnere l'elettrodomestico, tenere premuto il pulsante di accensione/spegnimento per 3 secondi.

Dopo che l'elettrodomestico è stato spento, solo l'indicatore di accensione/spegnimento si accenderà al 100%; tutti gli altri indicatori si spegneranno. Per accendere l'elettrodomestico, tenere premuto lo stesso tasto per 3 secondi. Il frigorifero verrà attivato e l'indicatore di accensione/spegnimento si accenderà al 50%.

### 12. \*Indicatore/tasto Icematic

Premere questo tasto per attivare/disattivare la modalità Icematic. Se l'indicatore è acceso al 100%, ciò significa che Icematic è in funzione. Se l'indicatore è acceso al 50%, ciò significa che Icematic è spento.



Il flusso dell'acqua dal serbatoio dell'acqua si arresta quando non viene selezionata questa funzione. Il ghiaccio preparato in precedenza, però, può essere prelevato da Icematic.

### 13. \*Modalità Sabbath

Premere questo tasto per attivare/disattivare la modalità Sabbath. Una volta che la funzione è stata attivata, l'indicatore sarà acceso al 100%. Una volta che la funzione è stata annullata, l'indicatore sarà acceso al 50%.



## Utilizzo del frigorifero

### 14. Indicatore/tasto di modalità assenza

Premere questo tasto per attivare il tasto di assenza; l'indicatore di modalità assenza verrà acceso al 100%. Quando la funzione assenza è attiva, "- -" verrà visualizzato sull'indicatore della temperatura dello scomparto frigo e non verrà eseguito il raffreddamento attivo nello scomparto frigo. Non si possono conservare gli alimenti nello scomparto frigo quando questa funzione è attivata. Gli altri scomparti continuano a essere raffreddati secondo le temperature impostate.

Per annullare questa funzione, premere di nuovo il tasto della **funzione Assenza**. Una volta che la funzione è stata annullata, l'indicatore sarà acceso al 50%.

### 15. Indicatore di blocco tasti

Premere i tasti **Quick cool e Assenza** contemporaneamente per 3 secondi. Mentre si preme il tasto, inizierà un conto alla rovescia sullo display del valore della temperatura. Una volta che il blocco tasti è stato attivato, l'indicatore di blocco tasti si accenderà al 100% e la modalità di blocco tasti verrà attivata. I tasti non funzionano quando è attiva la modalità blocco tasti. Premere i tasti Quick cool e Assenza contemporaneamente per 3 secondi. Mentre si preme il tasto, inizierà un conto alla rovescia sullo display del valore della temperatura. Una volta che il blocco tasti è stato annullato, l'indicatore di blocco tasti si accenderà al 50% e la modalità di blocco tasti verrà disattivata.

Attivare questa funzione se si desidera impedire la modifica dell'impostazione della temperatura del frigorifero.

### 16. Indicatore funzione Quick Freeze

Quando la funzione Quick Freeze è stata attivata, l'indicatore sarà acceso al 100%. Quando la funzione è stata annullata, l'elettrodomestico ritornerà alle sue impostazioni usuali e l'indicatore sarà acceso al 50%.

#### Tasto funzione Quick Freeze

È usato per attivare o disattivare la funzione Quick Freeze.

Premere questo tasto per attivare o disattivare la funzione Quick Freeze. Quando si attiva la funzione, lo scomparto freezer viene raffreddato a una temperatura inferiore rispetto al valore impostato.



Usare la funzione Quick Freeze quando si desidera congelare velocemente gli alimenti posti nello scomparto freezer. Se è necessario congelare grandi quantità di cibo fresco, attivare questa funzione prima di inserire il cibo nell'elettrodomestico.



Se non si annulla manualmente, la funzione Quick Freeze si annullerà automaticamente dopo 24 ore al massimo o quando lo scomparto frigo ha raggiunto la temperatura richiesta.



Questa funzione non viene richiamata quando l'alimentazione si ripristina dopo un'assenza di corrente.

### 17. Indicatore scomparto frigo

Quando questo indicatore è attivo, la temperatura dello scomparto frigo verrà visualizzata sull'indicatore del valore della temperatura.

## Utilizzo del frigorifero

### **18. Indicatore scomparto freezer**

Quando questo indicatore è attivo, la temperatura dello scomparto freezer verrà visualizzata sull'indicatore del valore della temperatura.

### **19. \*Indicatore scomparto jolly**

Quando questo indicatore è attivo, la temperatura dello scomparto freezer jolly verrà visualizzata sull'indicatore del valore della temperatura.

## Utilizzo del frigorifero

### 5.3. Macchina del ghiaccio

**(Questa funzione è opzionale)**

La macchina del ghiaccio consente di ottenere ghiaccio dall'elettrodomestico facilmente.

Uso della macchina del ghiaccio

1. Rimuovere il serbatoio dell'acqua dallo scomparto frigo.
2. Riempire il serbatoio dell'acqua con acqua.
3. Riposizionare il serbatoio dell'acqua. I primi cubetti di ghiaccio saranno pronti in circa quattro ore nel cassetto della macchina del ghiaccio che si trova nello scomparto freezer.



Mentre si riempie completamente il serbatoio dell'acqua, sarà possibile ottenere circa 60-70 cubetti di ghiaccio.



L'acqua all'interno del serbatoio deve essere cambiata ogni 2-3 settimane.

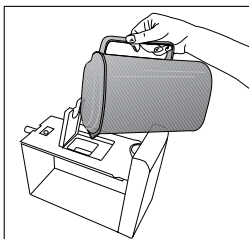
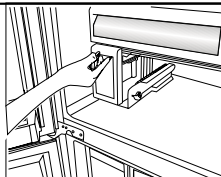
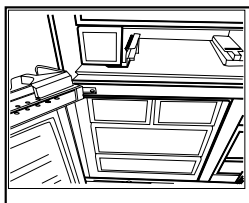

### 5.4. Icematic

**(Questa funzione è opzionale)**

Icematic consente di ottenere ghiaccio dall'elettrodomestico facilmente.

**Usare l'Icematic**

1. Estrarre l'Icematic tirandolo con attenzione.
2. Riempire d'acqua l'Icematic.
3. Mettere l'Icematic in posizione. Circa due ore dopo, il ghiaccio è pronto.
4. Per ottenere il ghiaccio, ruotare le manopole sui serbatoi del ghiaccio in senso orario di 90°. I cubetti di ghiaccio dai serbatoi cadono nel contenitore per la conservazione del ghiaccio sotto.
5. È possibile estrarre il contenitore per la conservazione del ghiaccio e servire i cubetti.



Non rimuovere l'Icematic dalla sua sede per prendere il ghiaccio.



Se lo si desidera, è possibile lasciare i cubetti nel contenitore per la conservazione del ghiaccio. Il contenitore del ghiaccio serve solo ad accumulare i cubetti di ghiaccio. Non inserirvi dell'acqua, altrimenti si romperà.

## Utilizzo del frigorifero

### 5.5. Contenitore del ghiaccio

**(Questa funzione è opzionale)**

Icematic consente di ottenere ghiaccio dall'elettrodomestico facilmente.

#### Uso del contenitore del ghiaccio

1. Rimuovere il contenitore del ghiaccio dallo scomparto freezer.
2. Riempire di acqua il contenitore del ghiaccio.
3. Mettere il contenitore del ghiaccio nello scomparto freezer. Circa due ore dopo, il ghiaccio è pronto.
4. Rimuovere il contenitore del ghiaccio dallo scomparto freezer e piegarlo sul piatto di servita. I cubetti di ghiaccio cadranno facilmente sul piatto di servita.

### 5.6. Luce blu/HarvestFresh

**\*Non disponibile con tutti i modelli**

#### Per la luce blu,

Frutta e verdura conservate nei cassetti illuminati con luce blu continuano la loro fotosintesi grazie all'effetto della lunghezza d'onda della luce blu e conservano così il loro contenuto di vitamine.

#### Per HarvestFresh,

Frutta e verdura conservate in cassetti illuminati con la tecnologia HarvestFresh conservano le loro vitamine più a lungo grazie alle luci blu, verdi, rosse e ai cicli di buio che simulano il ciclo della giornata. Aprendo la porta del frigorifero durante il periodo di buio della tecnologia HarvestFresh, il frigorifero fa una rilevazione automatica e permette alla luce blu-verde o rossa di illuminare il cassetto per la propria comodità. Dopo aver chiuso lo sportello del frigorifero, il periodo di buio continuerà, come fosse il periodo notturno in un ciclo diurno.

Modulo di deodorizzazione

### 5.7. Modulo di deodorizzazione (FreshGuard)

**(Questa funzione è opzionale)**

Il modulo di deodorizzazione elimina i cattivi odori nel frigorifero in breve tempo prima che penetrino nelle superfici. Grazie a questo modulo posizionato nella parte alta dello scomparto degli alimenti freschi, l'aria passa attivamente sopra il filtro odori, mentre le molecole dei cattivi odori si decompongono, e l'aria che è uscita dopo essere stata pulita viene restituita nello scomparto degli alimenti freschi. In questo modo, gli odori indesiderati che possono formarsi durante la conservazione degli alimenti nel frigorifero possono essere eliminati prima che penetrino nelle superfici. Ciò si ottiene grazie alla ventola, al LED e al filtro anti-odore all'interno del modulo. Il modulo di deodorizzazione si attiverà in automatico periodicamente. Il rumore che si sentirà a causa della ventola durante il funzionamento periodico è normale. Se lo sportello dello scompartimento degli alimenti freschi è aperto quando il modulo è attivo, la ventola si fermerà temporaneamente e ritornerà a funzionare quando lo sportello sarà stato chiuso. In caso di guasto di corrente, il modulo di deodorizzazione inizierà a funzionare quando la corrente ritornerà.

## Utilizzo del frigorifero

**Informazioni:** Per prevenire i cattivi odori che possono originarsi dall'unione degli odori di diversi cibi, si consiglia di conservare i cibi aromatici come formaggio, olive e prodotti di gastronomia nelle relative confezioni sigillate. Per la sicurezza degli altri alimenti conservati e per prevenire gli odori, si consiglia di rimuovere quanto prima dal frigorifero quei cibi che sembrano rovinati.



### 5.8. Ionizzatore

**(Questa funzione è opzionale)**

Il sistema ionizzatore nel condotto dell'aria dello scomparto Cooler serve per ionizzare l'aria. Le emissioni di ioni negativi eliminano i batteri e altre molecole che provocano cattivo odore nell'aria.

### 5.9. Scomparto Chiller

**(Questa funzione è opzionale)**

Usare questo scomparto per conservare la gastronomia che dovrebbe essere conservata a una temperatura inferiore o prodotti a base di carne che verranno consumati a breve. Non conservare frutta o verdura in questo scomparto. È possibile aumentare il volume interno del frigo estraendo qualsiasi scomparto Chiller.

Per rimuoverlo, è necessario semplicemente tirare lo scomparto fino a quando non si blocca e successivamente sollevarlo e tirarlo a sé.

## Utilizzo del frigorifero

### 5.10. Cassetto per frutta e verdura

Il cassetto per frutta e verdura del frigorifero è progettato in modo speciale per tenere la verdura fresca senza che perda la sua umidità. A questo scopo, si intensifica la circolazione di aria fredda intorno allo scomparto frutta e verdura in generale. Conservare frutta e verdura in questo scomparto. Per conservare le verdure a foglia verde più a lungo, non conservarle vicino alla frutta.

### 5.11. Sezione mobile centrale

La sezione centrale mobile ha lo scopo di impedire all'aria fredda interna al frigorifero di uscire fuori.

1- L'ermeticità è garantita quando le guarnizioni sullo sportello premono sulla superficie della sezione centrale mobile mentre gli sportelli dello scomparto frigo sono chiusi.

2- Un altro motivo della presenza della sezione centrale mobile è che essa aumenta il volume netto dello scomparto frigo. Le sezioni centrali standard occupano volume non utilizzabile all'interno del frigorifero.

3- La sezione centrale mobile si chiude quando lo sportello sinistro dello scomparto frigo è aperto.

4- Non deve essere aperto manualmente. Si muove sotto la guida della parte in plastica sul corpo mentre lo sportello viene chiuso.

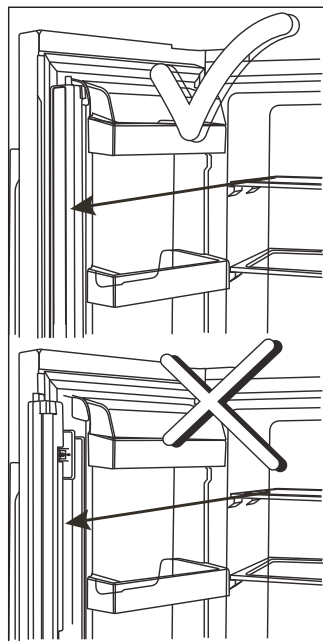

## Utilizzo del frigorifero

### 5.12. Everfresh (Cassetto per frutta e verdura a umidità controllata)

#### (Questa funzione è opzionale)

Grazie al cassetto per frutta e verdura a umidità controllata, è possibile conservare frutta e verdura in condizioni di umidità ideali più a lungo. È possibile controllare l'umidità all'interno del frigorifero grazie al sistema di impostazione dell'umidità con 3 opzioni, che è posizionato sulla parte anteriore del cassetto per frutta e verdura. Si consiglia di selezionare l'opzione verdura quando si conserva solo verdura, l'opzione frutta quando si conserva solo frutta, e l'opzione mista quando si conservano contemporaneamente frutta e verdura.

Per trarre beneficio dal sistema di controllo dell'umidità e per aumentare il tempo di conservazione degli alimenti, si consiglia di non conservare frutta e verdura in sacchetti di plastica. Se le verdure restano nel sacchetto, si decompongono in breve tempo. Si consiglia soprattutto di non conservare cetrioli e broccoli in sacchetti di plastica. Se il contatto con altre verdure non è consigliato per questioni di igiene, utilizzare un sacchetto di carta traforata o altri materiali simili di imballaggio invece di un sacchetto.

Mentre si posizionano le verdure, bisogna tenere in considerazione il peso specifico delle verdure stesse. Le verdure pesanti e dure devono essere poste sul fondo dello scomparto e le verdure leggere e morbide devono essere poste sopra.

Non mettere assieme nello stesso scomparto con altra frutta e verdura pere, albicocche, pesche, ecc., e mele in particolare, perché hanno un alto livello di generazione di gas etilene. Il gas etilene emesso da questa frutta può provocare il deterioramento rapido dell'altra frutta con conseguente decomposizione.



## Utilizzo del frigorifero

### 5.13. Descrizione e pulizia del filtro odori:

OPZIONALE \*

Il filtro odori evita la formazione di odori sgradevoli nel frigorifero.

Tirare verso il basso il coperchio in cui è installato il filtro odori e rimuovere secondo l'illustrazione. Lasciare il filtro per

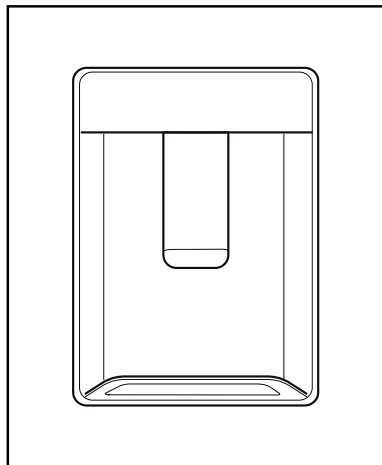

un giorno alla luce del sole. In filtro si pulirà in questo lasso di tempo. Installare di nuovo il filtro in posizione.

Il filtro odori deve essere pulito una volta all'anno.

### 5.14. Erogatore d'acqua

(in alcuni modelli)

L'erogatore dell'acqua è una funzione molto utile per ottenere acqua fredda senza aprire lo sportello del frigorifero. Dal momento che non bisogna aprire con frequenza lo sportello del frigorifero, si risparmia energia.

### 5.15. Uso dell'erogatore d'acqua

Premere il braccio dell'erogatore d'acqua col bicchiere. L'erogatore smette di erogare quando viene rilasciato il braccio.

Quando si usa l'erogatore dell'acqua, il flusso massimo può essere ottenuto

Frigorifero / Manuale dell'Utente

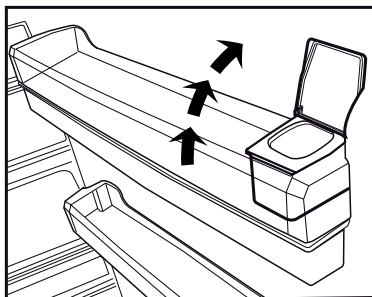
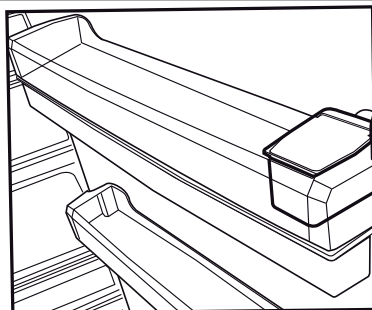

premo completamente il braccio. Ricordare che la quantità del flusso dall'erogatore è soggetta al livello di pressione sul braccio.

Quando il livello dell'acqua nel bicchiere/nel contenitore aumenta, diminuire leggermente la pressione sul braccio per evitare traboccamento. Se si preme delicatamente il braccio, l'acqua gocciola; questo è normale e non è un guasto.

### 5.16. Riempimento del serbatoio dell'erogatore d'acqua

Il serbatoio per il riempimento dell'acqua si trova all'interno della rastrelliera dello sportello. Aprire il coperchio del serbatoio e riempire di acqua potabile pulita. E poi chiudere il coperchio.

#### Avvertenza!

- Non riempire il serbatoio d'acqua con liquidi diversi dall'acqua, come succhi di frutta, bevande gassate o bevande alcoliche che non sono adatte per essere usate nell'erogatore d'acqua.



## Utilizzo del frigorifero

L'erogatore d'acqua si danneggerebbe in modo irreparabile a causa dell'uso di questi liquidi. La garanzia non copre tali usi. Alcune sostanze chimiche e alcuni additivi contenuti in questo tipo di bevande/liquidi possono danneggiare il materiale del serbatoio d'acqua.

- Usare solo acqua potabile pulita e pura.
- La capacità del serbatoio dell'acqua è 3 litri; non riempire oltre.
- Premere il braccio dell'erogatore d'acqua con un bicchiere rigido. Se si usano bicchieri di plastica usa e getta, spingere il braccio con le dita da dietro il bicchiere.

### 5.17. Pulizia del serbatoio dell'acqua

- Rimuovere il serbatoio di riempimento dell'acqua dalla rastrelliera interna dello sportello.
- Rimuovere la rastrelliera tenendo da entrambi i lati.

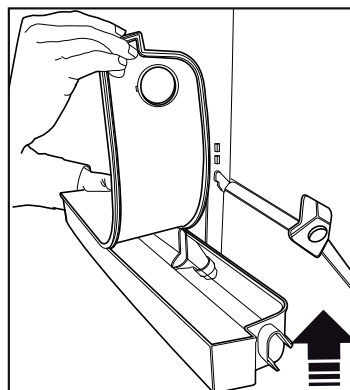
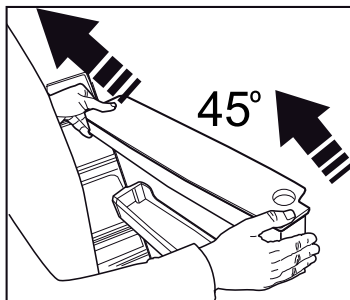
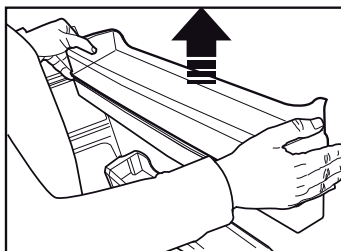
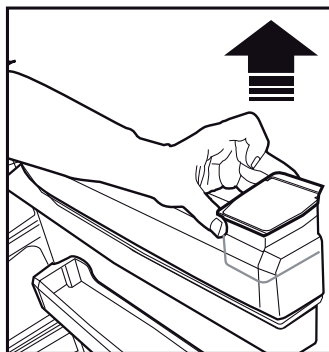
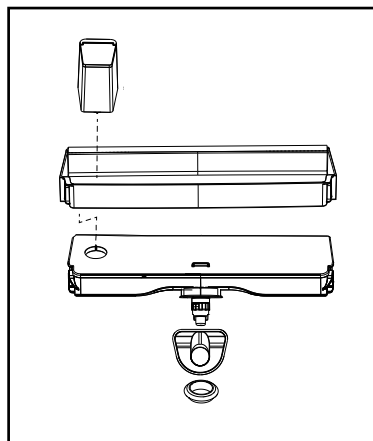

## Utilizzo del frigorifero

- Afferrare il serbatoio dell'acqua da entrambi i lati e rimuoverlo con un angolo di 45°C.
- Pulire il serbatoio dell'acqua rimuovendone il coperchio.

### Importante:

I componenti del serbatoio dell'acqua e dell'erogatore dell'acqua non devono essere lavati in lavastoviglie.

### 5.18. Vaschetta per l'acqua

L'acqua che sgocciola durante l'uso dell'erogatore si accumula nell'apposita vaschetta.

Estrarre la vaschetta in plastica come mostrato nella figura.

Con un panno asciutto e pulito, rimuovere l'acqua accumulata.

**ATTENZIONE:** Collegare solo ad una linea di acqua potabile.

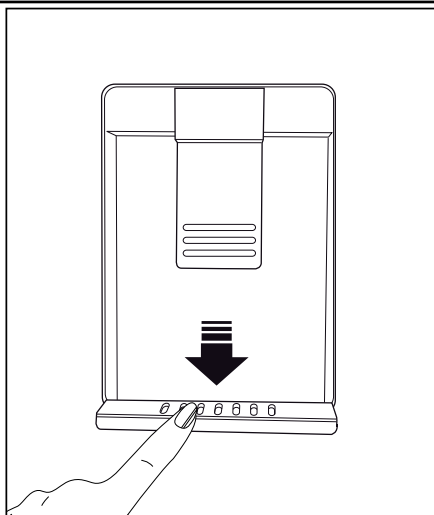

## Utilizzo del frigorifero

Impostazione Scomparto Congelatore	Impostazione Scomparto Frigorifero	Descrizioni
-18°C	4°C	Questa è l'impostazione predefinita è consigliata.
-20,-22 o -24°C	4°C	Queste impostazioni sono consigliate per temperature ambiente che superano i 30°C.
Congelamento rapido	4°C	Servirsi di questa opzione per congelare alimenti in un breve lasso di tempo; il dispositivo tornerà alle impostazioni precedenti al termine del processo.
-18°C o inferiore	2°C	Servirsi di queste impostazioni qualora si ritenga che lo scomparto frigorifero non sia abbastanza freddo a causa della temperatura ambiente o a causa delle frequenti aperture della porta.

### 5.19. Consigli per conservare alimenti surgelati

Lo scomparto deve essere impostato a una temperatura minima di -18°C.

Collocare gli alimenti all'interno del congelatore quanto più rapidamente possibile per evitare che si scongelino.

Prima del congelamento, verificare la "data di scadenza" sulla confezione per accertarsi del fatto che il prodotto non sia scaduto.

Accertarsi che la confezione dell'alimento non sia danneggiata.

### 5.20. Dettagli congelatore

Conformemente agli standard IEC 62552, Il congelatore deve avere la capacità di congelare 4,5 chili di alimenti a una temperatura di -18°C o inferiore, in 24 ore, per ogni 100 l di volume di scomparto di congelamento. Gli alimenti possono essere preservati solo per lunghi periodi di tempo a temperature uguali o inferiori a -18°. Sarà possibile conservare gli alimenti freschi per mesi, all'interno del congelatore a temperature uguali o inferiori a -18°).

Gli alimenti da congelare non devono entrare in contatto con gli altri alimenti già congelati all'interno del congelatore, per evitare uno scongelamento parziale. Bollire le verdure filtrare l'acqua per estendere il tempo di conservazione congelato. Collocare gli alimenti in sacchetti ermetici, dopo aver eseguito il filtraggio e il posizionamento all'interno del congelatore. Banane, pomodori, lattuga, sedano, uova bollite, patate e altri alimenti simili non dovrebbero essere congelati. Congelando questi alimenti se ne ridurrà il valore nutrizionale e la qualità alimentare; i prodotti si potrebbero inoltre rovinare, il che causa problemi a livello di salute.

### 5.21. Posizionamento degli alimenti

Ripiani dello scomparto congelatore	Vari alimenti congelati quali ad esempio carne, pesce, gelato, verdura, eccetera.
-------------------------------------	---

## Utilizzo del frigorifero

Ripiani dello scomparto frigorifero	Alimenti all'interno di pentole, vassoi e contenitori, uova, all'interno di una confezione
Ripiani della porta scomparto frigorifero	Piccoli alimenti o bevande
Cassetto verdura	Frutta e verdura
Scomparto alimenti freschi	Prodotti gastronomici, ad esempio colazione, carne da consumare a breve

L'obiettivo previsto per questa lampada è quello di assistere l'utente in fase di posizionamento degli alimenti all'interno del frigorifero / congelatore in modo sicuro e comodo.

### 5.22. Avvertenza sportello aperto (Questa funzione è opzionale)

Un segnale di avvertenza audio viene emesso quando lo sportello dell'apparecchio viene lasciato aperto per almeno 1 minuto. Questa avvertenza scompare quando lo sportello viene chiuso o se viene premuto uno dei pulsanti del display (se presenti).

### 5.23. Cambiare la lampadina di illuminazione

Per cambiare lampadina/LED utilizzati per illuminare il frigorifero, rivolgersi al Servizio Assistenza Autorizzato.

La lampada (le lampade) usata (usate) nell'apparecchiatura non è (sono) adatta (adatte) per l'illuminazione domestica.

## 6. Pulizia e manutenzione

Pulendo il prodotto a intervalli regolari sarà possibile prolungare la durata di vita.



**AVVERTENZA:** Scollegare il frigorifero dalla corrente prima di eseguire la pulizia.

- Non usare strumenti appuntiti e abrasivi, sapone, materiali per pulire la casa, detergenti, gas, gasolio, vernice e sostanze simili per gli interventi di pulizia.
- Per i prodotti non-No Frost, si verifica la formazione di gocce di acqua e ghiaccio fino allo spessore di un dito sulla parete posteriore dello scomparto frigo. Non pulire; non applicare mai olio né agenti simili.
- Utilizzare solo panni umidi in microfibra per pulire la superficie esterna del prodotto. Spugne e altri tipi di panni per la pulizia possono graffiare la superficie.
- Sciogliere un cucchiaino di bicarbonato in acqua. Ammorbidire un panno in acqua, quindi strizzarlo. Pulire il dispositivo con questo panno, quindi asciugare completamente.
- Fare attenzione a tenere lontana l'acqua dalla copertura delle lampade dalle altre componenti elettriche.
- Pulire la porta con un panno bagnato. Togliere tutti gli elementi all'interno per staccare la porta ed i ripiani del telaio. Sollevare i ripiani della porta verso l'alto per poterli rimuovere. Pulire e asciugare i ripiani, poi fissare nuovamente in posizione facendo scorrere da sopra.

- Non usare cloro cronica o prodotti detergenti sulla superficie esterna del dispositivo e sulle componenti rivestite in cromo del prodotto. Il cloro provoca ruggine su queste superfici metalliche.

### 6.1. Evitare i cattivi odori

Il prodotto è stato realizzato senza materiali che emettono cattivi odori. Cosservare tuttavia gli alimenti in sezioni non adeguate e pulire le superfici interne in modo non consono potrebbe provocare cattivi odori. A tal fine consigliamo di pulire l'interno con acqua gassata ogni 15 giorni.

- Tenere gli alimenti in contenitori sigillati. I microrganismi potrebbero fuoriuscire dagli alimenti non sigillati causando così cattivi odori.
- Non conservare alimenti scaduti e marci all'interno del frigorifero.
- Non usare strumenti affilati e abrasivi o sapone, agenti detergenti domestici, detergenti, gasolio, benzene, cera, ecc., altrimenti le indicazioni sulle parti in plastica si toglieranno e si verificherà deformazione. Usare acqua tiepida e un panno morbido unicamente per le operazioni di pulizia e asciugatura.

### 6.2. Protezione delle superfici in plastica

L'olio rovesciato sulle superfici in plastica potrebbe danneggiare la superficie, e deve essere pulito immediatamente servendosi di acqua tiepida.

## 7. Risoluzione dei problemi

Controllare questo elenco prima di contattare l'assistenza clienti. Questa operazione vi consentirà di risparmiare soldi. Questo elenco contiene i problemi più frequenti che non a livello di manodopera o materiali. Alcune funzioni qui indicate potrebbero non essere valide per il vostro prodotto.

### Il frigorifero non funziona.

- La presa di corrente non è stata inserita correttamente. >>> Spingerla fino a inserirla completamente nella presa.
- Il fusibile collegato alla presa che alimenta il prodotto, oppure il fusibile principale, è bruciato. >>> Controllare i fusibili.

### Condensa sulla parete laterale dello scomparto frigorifero (MULTI ZONE, COOL, CONTROL e FLEXI ZONE).

- La porta viene aperta troppo spesso >>> Fare attenzione a non aprire eccessivamente la porta del dispositivo.
- L'ambiente è troppo umido. >>> Non installare il prodotto in ambienti umidi.
- Gli alimenti che contengono liquidi vengono conservati in contenitori non sigillati. >>> Tenere gli alimenti in contenitori sigillati.
- La porta viene lasciata aperta. >>> Non tenere aperte a lungo le porte del frigorifero.
- Il termostato è impostato su una temperatura troppo bassa. >>> Impostare il termostato su una temperatura adeguata.

### Il compressore non funziona.

- In caso di improvviso black out, o nel caso in cui la spina venga tolta e poi reinserita, la pressione del gas nel sistema di raffreddamento del dispositivo non è equilibrata, il che fa scattare la protezione termica del compressore. Il dispositivo si riavvierà dopo circa 6 minuti. Qualora il prodotto non si riavvia dopo questo periodo, contattare l'assistenza.
- La modalità di scongelamento è attiva. >>> Si tratta di una condizione normale per un frigorifero con funzione di sbrinamento completamente automatica. Lo sbrinamento avviene a intervalli periodici.
- Il prodotto non è collegato. >>> Verificare che il cavo di alimentazione sia collegato.
- L'impostazione di temperatura non è corretta. >>> Selezionare l'impostazione di temperatura adeguata.
- Assenza di corrente. >>> Il prodotto continuerà a funzionare normalmente quando viene ripristinata la corrente elettrica.

### Il rumore di funzionamento del frigorifero aumenta col passare del tempo.

- Le prestazioni operative del prodotto possono variare a seconda delle variazioni di temperatura ambiente. Questa non è un'anomalia di funzionamento.

### Il frigorifero funziona troppo spesso o troppo lungo.

## Risoluzione dei problemi

- Il nuovo prodotto potrebbe essere più grande di quello precedente. I prodotti più grandi funzioneranno più a lungo.
- La temperatura ambiente potrebbe essere alta. >>> Il prodotto funzionerà normalmente per lunghi periodi di tempo con temperature superiori.
- Il prodotto potrebbe essere stato di recente collegato alla corrente, oppure al suo interno potrebbero essere stati recentemente aggiunti vari alimenti. >>> Allo prodotto servirà più tempo per raggiungere la temperatura impostata, se collegato di recente, oppure nel caso in cui vengano collocati nuovi elementi al suo interno, Non si tratta di un'anomalia.
- Forse di recente sono state introdotte nel frigorifero grandi quantità di alimenti caldi. >>> Non mettere alimenti caldi direttamente dentro al frigorifero.
- Le porte sono state aperte frequentemente o tenute aperte a lungo. >>> L'aria calda che si muove all'interno provocherà un funzionamento più lungo. Non aprire le porte con troppa frequenza.
- Le porte del congelatore o del frigorifero potrebbero essere socchiuse. >>> Controllare che le porte siano totalmente chiuse.
- Il prodotto potrebbe essere impostato su una temperatura troppo bassa, >>> Impostare la temperatura su un livello più alto e attendere che il prodotto raggiunga la temperatura desiderata.
- La rondella della porta del frigorifero del congelatore potrebbe essere sporca, usurata, rotta o non correttamente configurata, >>> Pulire e sostituire la rondella. Le rondelle consumate e usurate faranno funzionare il prodotto più a lungo per conservare la temperatura attuale.

### **La temperatura del congelatore è molto bassa, ma la temperatura del frigorifero è corretta.**

- La temperatura dello scomparto congelatore è impostata su un livello molto basso, >>> Impostare la temperatura dello scomparto congelatore su un livello più alto, quindi eseguire un controllo.

### **La temperatura del frigorifero è molto bassa, ma la temperatura del congelatore è corretta.**

- La temperatura dello scomparto frigorifero è impostata su un livello molto basso, >>> Impostare la temperatura dello scomparto frigorifero su un livello più alto, quindi eseguire un controllo.

### **Gli alimenti conservati nei cassetti dello scomparto frigorifero sono congelati.**

- La temperatura dello scomparto frigorifero è impostata su un livello molto basso, >>> Impostare la temperatura dello scomparto congelatore su un livello più alto, quindi eseguire un controllo.

### **La temperatura nel vano frigorifero e congelatore è troppo alta.**

## Risoluzione dei problemi

- La temperatura dello scomparto frigorifero è impostata su un livello molto alto. >>> L'impostazione della temperatura dello scomparto frigorifero influenza la temperatura dello scomparto del congelatore. Modificare la temperatura dello scomparto congelatore o frigorifero e attendere che tutti gli scomparti interessati raggiungano il livello di temperatura impostata.
- Le porte sono state aperte frequentemente o tenute aperte a lungo. >>> Non aprire le porte con troppa frequenza.
- La porta potrebbe essere socchiusa. >>> Chiudere completamente la porta.
- Il prodotto potrebbe essere stato di recente collegato alla corrente, oppure al suo interno potrebbero essere stati recentemente aggiunti vari alimenti. >>> Al prodotto servirà più tempo per raggiungere la temperatura impostata, se collegato di recente, oppure nel caso in cui vengano collocati nuovi elementi al suo interno.
- Di recente sono state introdotte nel frigorifero grandi quantità di alimenti caldi. >>> Non mettere alimenti caldi direttamente dentro al frigorifero.
- Il pavimento non è in piano o resistente. >>> Se il prodotto vibra, quando viene spostato lentamente, regolare i supporti per equilibrare il prodotto. Verificare inoltre che la superficie di appoggio sia sufficientemente resistente per supportarne il peso.
- Gli eventuali oggetti collocati sul prodotto potrebbero essere fonte di rumore. >>> Togliere gli eventuali elementi collocati sul prodotto.

### **Il prodotto emette rumori, come ad esempio liquido che scorre, spruzzo, eccetera**

- I principi operativi del prodotto prevedono la presenza di flussi di liquidi e flussi di gas. >>> Questa non è un'anomalia di funzionamento.

### **C'è un rumore, simile a un soffio, che proviene dal prodotto.**

- Il prodotto si serve di una ventola per il processo di raffreddamento. Questa non è un'anomalia di funzionamento.

### **Si è formata condensa sulle pareti interne del dispositivo.**

- Le condizioni meteo calde o umide aumentano la formazione di ghiaccio e di condensa. Questa non è un'anomalia di funzionamento.
- Le porte sono state aperte frequentemente o tenute aperte a lungo. >>> Non aprire le porte con troppa frequenza; se la porta è aperta, chiuderla.
- La porta potrebbe essere socchiusa. >>> Chiudere completamente la porta.

### **Vibrazioni o rumore.**



## Risoluzione dei problemi

### Si è formata condensa sulla superficie esterna del dispositivo o fra le porte.

- Le condizioni ambientali potrebbero essere umide, e ciò è normale. >>> La condensa si dissipa quando l'umidità viene ridotta.

### L'interno emette cattivi odori.

- Il prodotto non viene pulito regolarmente. >>> Pulire la superficie interna a intervalli regolari servendosi di spugna, acqua tiepida, e acqua gassata.
- Alcuni contenitori e imballaggi potrebbero emettere cattivi odori. >>> Servirsi di imballaggi che non emettano cattivi odori.
- Gli alimenti sono stati collocati all'interno di contenitori non sigillati. >>> Tenere gli alimenti in contenitori sigillati. I microrganismi potrebbero fuoriuscire dagli alimenti non sigillati causando così cattivi odori.
- Rimuovere gli eventuali alimenti scaduti o rovinati dal dispositivo.

### La porta non si chiude correttamente.

- Le confezioni di cibo potrebbero bloccare la porta. >>> Trovare una nuova posizione per gli alimenti che bloccano le porte.
- Il prodotto non è in posizione verticale, appoggiato per terra. >>> Regolare i supporti per l'equilibrio del prodotto.
- Il pavimento non è in piano o resistente. >>> Verificare che la superficie di appoggio sia sufficientemente resistente per supportarne il peso.

### Il cassetto verdura si è inceppato.

- Gli alimenti potrebbero entrare in contatto con la sezione superiore cassetto. >>> Ri-organizzare gli alimenti nel cassetto.

### Se La Superficie Del Prodotto È Bollente.

- Quando il prodotto è in funzione, possono essere osservate alte temperature tra i due sportelli, sui pannelli laterali e sul grill posteriore. . Ciò è normale e non richiede manutenzione!



**AVVERTENZA:** Qualora il problema persista dopo aver seguito le istruzioni contenute in questa selezione, contattare il proprio fornitore oppure un Servizio Autorizzato. Evitare in ogni caso di riparare il prodotto.

## **DISCLAIMER / AVVERTENZE**

Alcuni guasti (semplici) possono essere adeguatamente gestiti dall'utente finale senza che sorgano problemi di sicurezza o utilizzi non sicuri, a condizione che vengano eseguiti entro i limiti e in conformità con le seguenti istruzioni (vedere la sezione "Riparazione fai da te").

Pertanto, salvo diversa autorizzazione nella sezione di seguito "Riparazione fai da te", le riparazioni devono essere indirizzate a manutentori professionisti registrati al fine di evitare problemi di sicurezza. Un manutentore professionista registrato è un manutentore professionista a cui è stato concesso l'accesso alle istruzioni e all'elenco dei pezzi di ricambio di questo prodotto dal produttore secondo le modalità descritte negli atti legislativi ai sensi della Direttiva 2009/125/CE.

**Tuttavia, solo l'agente dell'assistenza (ovvero i manutentori professionisti autorizzati) che è possibile contattare tramite il numero di telefono indicato nel manuale dell'utente / scheda di garanzia o tramite il rivenditore autorizzato che può fornire assistenza in base ai termini di garanzia. Pertanto, si prega di notare che le riparazioni da parte di manutentori professionisti (non autorizzati da Beko) invaliderà la garanzia.**

### **Riparazione fai da te**

La riparazione fai da te può essere eseguita dall'utente finale per quanto riguarda i seguenti pezzi di ricambio: maniglie delle porte, cerniere delle porte, vassoi, cestelli e guarnizioni delle porte (un elenco aggiornato è disponibile anche su support.beko.com dal 1° marzo 2021)

Inoltre, per garantire la sicurezza del prodotto e per prevenire il rischio di lesioni gravi, la suddetta riparazione fai da te deve essere eseguita seguendo le istruzioni nel manuale utente per la riparazione fai da te o disponibili in support.beko.com Per la propria sicurezza, scollegare il prodotto prima di tentare qualsiasi riparazione fai da te.

Tentativi di riparazione e riparazione da parte degli utenti finali per parti non incluse in tale elenco e/o che non seguono le istruzioni nei manuali utente per la riparazione fai da te o che sono disponibili in support.beko.com, potrebbe dar luogo a problemi di sicurezza non imputabili a Beko e invaliderà la garanzia del prodotto.

Pertanto, si raccomanda vivamente agli utenti finali di astenersi dal tentativo di eseguire riparazioni che non rientrano nell'elenco dei pezzi di ricambio menzionato, contattando in tali casi manutentori professionisti autorizzati o manutentori professionisti registrati. Altrimenti, tali tentativi da parte degli utenti finali possono causare problemi di sicurezza e danneggiare il prodotto e conseguentemente causare incendi, inondazioni, elettrocuzione e gravi lesioni personali.

A titolo esemplificativo, ma non esaustivo, le seguenti riparazioni devono essere indirizzate ai manutentori

professionisti autorizzati o manutentori professionisti registrati: compressore, circuito frigorifero, scheda principale, scheda inverter, scheda display ecc.

Il produttore/venditore non può essere ritenuto responsabile in ogni caso in cui gli utenti finali non rispettano quanto sopra.

La disponibilità dei pezzi di ricambio frigorifero che hai acquistato è di 10 anni.

Durante questo periodo saranno disponibili ricambi originali per il corretto funzionamento frigorifero.

La durata minima della garanzia del frigorifero acquistato è di 24 mesi.

Questo prodotto è dotato di una sorgente di illuminazione con classe energetica "G".

La sorgente di illuminazione nel prodotto dovrà essere sostituita solo da professionisti nel campo della riparazione.

### **Informazioni sulla classificazione dell'imballaggi**

Scansiona il Qrcode che si trova sull'imballo del prodotto per trovare tutte le informazioni relative all'imballo e come gestirne il suo corretto smaltimento.

Estimado cliente,

Nos gustaría que usted pueda lograr la eficiencia óptima de nuestro aparato, que ha sido fabricado en instalaciones modernas, con meticulosos controles de calidad.

Para ello, por favor, lea completamente el manual de instrucciones antes de usar el aparato y guarde la guía como una fuente de referencia. Si pasa el aparato a otra persona, deberá proporcionar esta guía junto con el aparato.

### La guía del usuario asegura el uso rápido y seguro del aparato.





- Por favor, lea el manual del usuario antes de instalar y utilizar el aparato.
- Siempre respete las instrucciones de seguridad aplicables.
- Mantenga la guía del usuario a la mano para su uso futuro.
- Por favor, lea todos los demás documentos suministrados con el aparato.

Tenga en cuenta que esta guía del usuario se puede aplicar a varios modelos de aparato. La guía indica claramente las posibles variaciones de los diferentes modelos.

### Símbolos y Observaciones

Los siguientes símbolos se utilizan en la guía del usuario:

	Información importante y consejos útiles.
	Riesgos para la vida y la propiedad.
	Riesgo de descarga eléctrica.
	El embalaje del aparato está hecho con materiales reciclables, de acuerdo con la Legislación Ambiental Nacional.

 <b>INFORMATION</b>	
 <b>ENERGY</b> 	.La información del modelo, tal como está almacenada en la base de datos de productos, puede ser consultada en la página web siguiente introduciendo el identificador del modelo (*) que se encuentra en la etiqueta de clasificación energética. <a href="https://eprel.ec.europa.eu/">https://eprel.ec.europa.eu/</a>
<b>SUPPLIER'S NAME</b> A 	

## **1. Instrucciones de seguridad y medio ambiente 3**

- 1.1. Seguridad general . . . . . 3
- 1.1.2 Para los modelos con dispensador de agua 4
- 1.2. Uso previsto . . . . . 5
- 1.3. Seguridad para niños . . . . . 5
- 1.4. Conformidad con la normativa WEEE y eliminación del aparato al final de su vida útil: . . . . . 5
- 1.5. Cumplimiento de la directiva RoHS: . . . . . 5
- 1.6. Información de embalaje . . . . . 5

## **2 Frigorífico 6**

### **3 Instalación 7**

- 3.1. Lugar adecuado para la instalación . . . . . 7
- 3.2. Fijación de las cuñas de plástico . . . . . 7
- 3.3. Ajuste de los estantes . . . . . 8
- 3.4. Conexión eléctrica. . . . . 8

### **4 Preparación 9**

- 4.1. ¿Qué hacer para ahorrar energía? . . . . . 9
- 4.2. Uso inicial . . . . . 9

### **5 Uso del producto 10**

- 5.1. Panel indicador . . . . . 10
- 5.2. Panel indicador . . . . . 15
- 5.3. Máquina de hielo . . . . . 19
- 5.4. Icematic . . . . . 19
- 5.5. Contenedor de hielo . . . . . 19

- 5.6. Blue light/HarvestFresh . . . . . 20
- 5.7. Módulo de desodorización . . . . . 20 (FreshGuard) . . . . . 20
- 5.8. Ionizador . . . . . 20
- 5.9. Compartimento de enfriamiento. . . . . 21
- 5.10. Cajón de frutas y verduras . . . . . 21
- 5.11. Sección central móvil . . . . . 21
- 5.12. Uso del dispensador de agua . . . . . 21
- 5.13. Llenado del depósito del dispensador de agua . . . . . 22
- 5.14. Limpieza del depósito de agua . . . . . 23
- 5.15. Bandeja de goteo. . . . . 23
- 5.16. Everfresh (cajones de frutas y verduras con control de humedad) . . . . . 24
- 5.17. Congelación de alimentos frescos. . . . . 25
- 5.18. Recomendaciones para el almacenamiento de los alimentos congelados . . . . . 25
- 5.19. Detalles del congelador . . . . . 25
- 5.20. Colocación de los alimentos . . . . . 26
- 5.21. Alerta de puerta abierta . . . . . 26
- 5.22. Luz interna . . . . . 26

## **6 Cuidados y limpieza 27**

- 6.1. Cómo evitar malos olores . . . . . 27
- 6.2. Protección de las superficies de plástico . . 27

## **6 Cuidados y limpieza 28**

- 6.3. Limpieza de la superficie interior . . . . . 28
- 6.4. Superficies exteriores de acero inoxidable . 28
- 6.5. Productos de limpieza con puertas de vidrio 28

## **7. Solución de problemas 29**

## 1. Instrucciones de seguridad y medio ambiente

Esta sección proporciona las instrucciones de seguridad necesarias para evitar el riesgo de lesión y daños materiales. El incumplimiento de estas instrucciones puede invalidar cualquier tipo de garantía del aparato.

### Finalidad prevista

**ADVERTENCIA:**

Asegúrese de que cuando el dispositivo está en su custodia o durante su montaje en el alojamiento, los orificios de ventilación no están cerrados.

**ADVERTENCIA:**

Con el fin de acelerar la operación de derretimiento del hielo, no utilice cualquier dispositivo o aparato mecánico que no es recomendado por el fabricante

**ADVERTENCIA:**

No dañe el circuito de fluido refrigerante.

**ADVERTENCIA:**

No utilice dispositivos eléctricos que no estén recomendados por el fabricante en los compartimentos del dispositivo para la conservación de alimentos.

Este dispositivo está diseñado para ser utilizado en el hogar o en las siguientes aplicaciones similares:

- Con el fin de ser utilizado en las cocinas para el personal de las tiendas, oficinas y otros lugares de trabajo;
- Con el fin de ser utilizado por los clientes en casas de campo y hoteles, moteles y otros lugares de alojamiento:
- en entornos tales pensiones;
- en lugares similares que no ofrecen servicios de restauración y no es al por menor.

### 1.1. Seguridad general

- Este aparato no debe ser utilizado por personas con discapacidades físicas, sensoriales y mentales, sin el conocimiento y la experiencia suficiente o por los niños. El aparato solo puede ser utilizado por estas personas bajo la supervisión y la instrucción de una persona responsable de su seguridad. A los niños no se les debe permitir jugar con este dispositivo.
- En caso de mal funcionamiento, desconecte el dispositivo.
- Después de desconectar, espere por lo menos 5 minutos antes de conectar de nuevo. Desenchufe el aparato cuando no esté en uso. ¡No toque el enchufe con las manos mojadas! No tire del cable para enchufar para sacarlo de la toma de la pared, hágalo tomándolo de la cabeza del enchufe.
- No enchufe el refrigerador si la toma de corriente está floja.
- Desenchufe el aparato durante la instalación, el mantenimiento, limpieza y reparación.
- Si el aparato no se utiliza durante un tiempo, desenchufe el aparato y elimine cualquier alimento en el interior.
- No utilice vapor ni materiales de limpieza al vapor para la limpieza del refrigerador y el derretimiento del hielo en el interior. ¡El vapor podría contactar las zonas electrificadas y causar un cortocircuito o una descarga eléctrica!
- ¡No lave el aparato rociando ni vertiendo agua sobre él! ¡Riesgo de descarga eléctrica!
- Nunca utilice el producto si la sección situada en la parte superior o posterior del producto que tiene las placas de circuitos impresos electrónicos en el interior está abierta (cubierta de la placa del circuito electrónico impreso) (1).

# Instrucciones de seguridad y medio ambiente

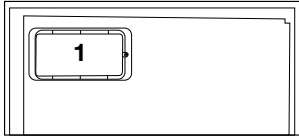
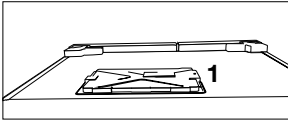

- En caso de mal funcionamiento, no utilice el aparato, ya que puede causar una descarga eléctrica. Póngase en contacto con el servicio técnico autorizado antes de hacer cualquier cosa.
- Conecte el aparato a una toma de tierra. La puesta a tierra debe ser realizada por un electricista calificado.
- Si el aparato tiene un LED de iluminación y requiere sustituirlo, póngase en contacto con el servicio técnico autorizado para sustituirlo o en caso de cualquier problema.
- ¡No toque la comida congelada con las manos mojadas! ¡Se podría adherir a sus manos!
- No coloque líquidos en botellas ni latas en el compartimento del congelador. ¡Podrían estallar!
- Coloque los líquidos en posición vertical después de cerrar bien la tapa.
- No rocíe sustancias inflamables cerca del aparato, ya que podría quemarse o explotar.
- No guarde materiales ni aparatos con gases inflamables (sprays, etc.) en el refrigerador.
- No ponga recipientes que contengan líquido encima del aparato. Salpicar agua en una parte electrificada podría provocar descargas eléctricas y riesgos de incendio.
- La exposición del aparato a la lluvia, la nieve, la luz directa del sol y el viento causarán un peligro eléctrico. Cuando traslade el aparato, no tire sujetando la manija de la puerta. El mango se podría salir.

- Tenga cuidado de no atrapar ninguna parte de sus manos o de su cuerpo en cualquiera de las partes móviles en el interior del aparato.
- No se pare ni se apoye en las puertas, cajones y partes similares de la nevera. Esto causará que el aparato se caiga hacia y dañe sus partes.
- Tenga cuidado de no tropezar con el cable de alimentación.

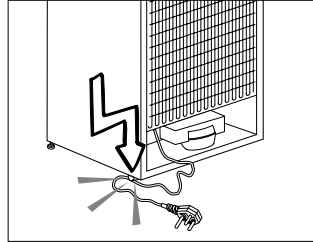

- **Al colocar el aparato, asegúrese de que el cable de alimentación no esté atrapado o dañado.**
- **No coloque múltiples tomacorrientes portátiles o fuentes de alimentación portátiles en la parte posterior del aparato.**

## 1.1.1 Aviso HC

Si el aparato dispone de un sistema de refrigeración que utilizan gas R600a, tenga cuidado de no dañar el sistema de refrigeración y su tubería mientras se utiliza o mueva el aparato. Este gas es inflamable. Si el sistema de refrigeración está dañado, mantenga el aparato alejado de fuentes de incendio y ventile la habitación inmediatamente.



La etiqueta en la parte interior izquierda indica el tipo de gas utilizado en el aparato.

## 1.1.2 Para los modelos con dispensador de agua

- La presión en la entrada de agua fría será a un máximo de 90 psi (620 kPa). Si la presión del agua es superior a 80 psi (550 kPa), utilice una válvula limitadora

# Instrucciones de seguridad y medio ambiente

de presión en el sistema de red. Si usted no sabe cómo controlar la presión del agua, pida la ayuda de un plomero profesional. Si hay riesgo de golpe de ariete en la instalación, siempre utilice un equipo de prevención contra golpes de ariete en la instalación. Consulte a un fontanero profesional si no está seguro de que no hay un efecto del golpe de ariete en la instalación.

- No instale en la entrada de agua caliente. Tome precauciones contra el riesgo de congelación en las mangueras. El intervalo de funcionamiento de la temperatura del agua debe ser un mínimo de 33°F (0.6°C) y un máximo de 100°F (38°C).
- Solo use agua potable apta para beber.

## 1.2. Uso previsto

- Este aparato está diseñado para uso en el hogar. No es adecuado para un uso comercial.
- El aparato debe utilizarse para solamente para almacenar alimentos y bebidas.
- No guarde aparatos sensibles que requieran temperatura controlada (vacunas, medicamentos sensibles al calor, equipos médicos, etc.) en el refrigerador.
- El fabricante no asume ninguna responsabilidad por los daños debidos al mal uso o mal manejo.
- Se proporcionarán piezas de recambio originales durante 10 años, después de la fecha de compra del producto.

## 1.3. Seguridad para niños

- Guarde los materiales de embalaje fuera del alcance de los niños.
- A los niños no se les debe permitir jugar con el aparato.
- Si la puerta del aparato usa una cerradura, guarde la llave fuera del alcance de los niños.

## 1.4. Conformidad con la normativa WEEE y eliminación del aparato al final de su vida útil:

Este producto es conforme con la directiva de la UE sobre residuos de aparatos eléctricos y electrónicos (WEEE) (2012/19/UE). Este producto incorpora el símbolo de la clasificación selectiva para los residuos de aparatos eléctricos y electrónicos (WEEE).



Este símbolo indica que este producto no debe eliminarse con otros desechos domésticos al final de su vida útil. El dispositivo usado debe ser devuelto al punto de recogida oficial para el reciclaje de los dispositivos eléctricos y electrónicos. Para encontrar estos sistemas de recogida, por favor, póngase en contacto con las autoridades locales o con el distribuidor donde se compró el producto. Cada hogar desempeña un papel importante en la recuperación y el reciclaje de los aparatos antiguos. La eliminación adecuada de los aparatos usados ayuda a prevenir las posibles consecuencias negativas para el medio ambiente y la salud humana.

## 1.5. Cumplimiento de la directiva RoHS:

El producto que ha adquirido es conforme con la directiva de la UE sobre la restricción de sustancias peligrosas (RoHS) (2011/65/UE). No contiene ninguno de los materiales nocivos o prohibidos especificados en la directiva.

## 1.6. Información de embalaje



El embalaje del producto está fabricado con material reciclable de acuerdo con las normativas nacionales sobre medio ambiente. No se deshaga del material de embalaje ni de los desechos domésticos o de otro tipo. Llévelos a los puntos de recogida de material de embalaje designados por las autoridades locales.



## 2 Frigorífico

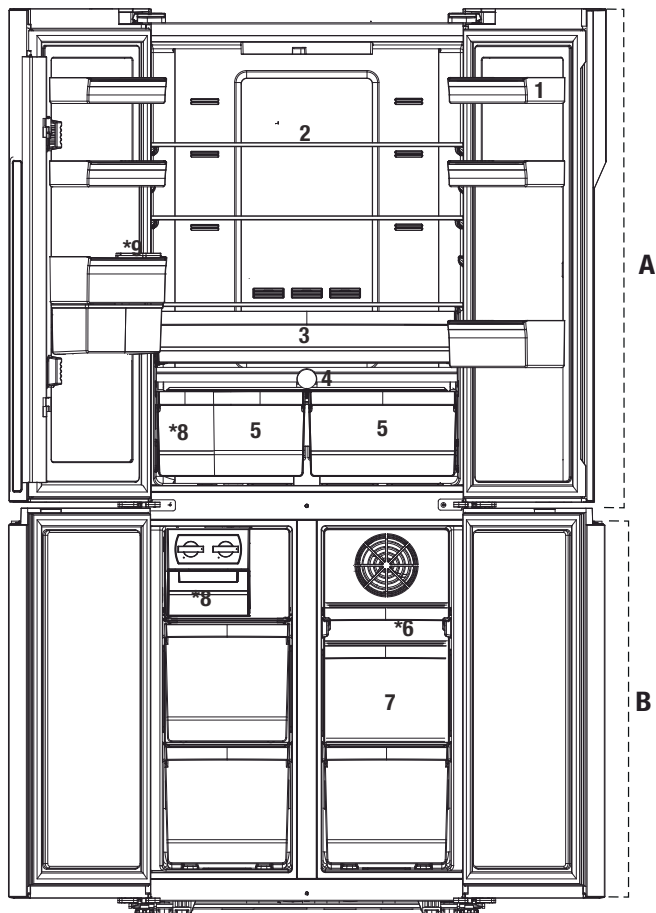

A- Compartimento del congelador

B- Compartimento del congelador

- |  |   |
|--|---|
| 1- Estantes de la puerta del compartimento frigorífico | 5- Cajón de frutas y verduras               |
| 2- Estante de vidrio del compartimento frigorífico     | 6- Cajón móvil del compartimento congelador |
| 3- Compartimento de enfriamiento                       | 7- Cajones del compartimento congelador     |
| 4- Everfresh   | 8- Icematic automático                      |
|  | 9- Depósito de agua                         |

**Puede que no se aplique a todos los modelos**



\*Opcional: Las imágenes en esta guía del usuario son esquemáticas y es posible que no sean exactamente iguales que su aparato. Si el aparato no contiene las partes pertinentes, entonces la información pertenece a otros modelos.

## 3 Instalación

### 3.1. Lugar adecuado para la instalación

Póngase en contacto con el servicio autorizado para la instalación del aparato. Para preparar el aparato para su instalación, consulte la información en el manual del usuario y asegúrese de que los servicios de electricidad y agua sean como se requieren. Si no es así, llame a un electricista y fontanero para arreglar los servicios públicos cuando sea necesario.



**ADVERTENCIA:** El fabricante no asume ninguna responsabilidad por cualquier daño causado por el trabajo llevado a cabo por personas no autorizadas.



**ADVERTENCIA:** El cable de alimentación del aparato debe ser desenchufado durante la instalación. ¡El no hacerlo puede resultar en la muerte o lesiones graves!



**ADVERTENCIA:** Si el espacio de la puerta es demasiado estrecho para que el aparato pase, quite la puerta y gire el aparato hacia los lados, y si esto no funciona, póngase en contacto con el servicio técnico autorizado.

- Coloque el aparato sobre una superficie plana para evitar vibraciones.
- Coloque el aparato al menos a 30 cm de distancia del calentador, estufa o fuentes de calor y por lo menos a 5 cm de distancia de hornos eléctricos.
- Su producto requiere una circulación de aire adecuada para funcionar eficientemente. Si el producto va a ser colocado en un hueco, recuerde dejar al menos 5 cm de espacio entre el producto y el techo, la pared trasera y las paredes laterales.
- Si el producto va a ser colocado en un hueco, recuerde dejar al menos 5 cm de espacio entre el producto y el techo, la pared trasera y las paredes laterales. Compruebe si el componente de protección de la parte trasera se encuentra colocado en su lugar (en caso de ser suministrado con el producto). Si el componente no está disponible, o si se pierde

o se cae, coloque el producto de manera que quede un espacio libre, de al menos 5 cm, entre la superficie trasera del producto y la pared de la habitación. El espacio libre en la parte trasera es importante para el funcionamiento eficiente del producto.

- No exponga el aparato a la luz solar directa ni lo mantenga en ambientes mojados.
- El aparato requiere la circulación de aire adecuada para funcionar de manera eficiente. Si el aparato será colocado en una alcoba, recuerde que debe dejar al menos 5 cm de distancia entre el aparato, el techo y las paredes.
- No instale el aparato en ambientes con temperaturas inferiores a  $-5^{\circ}\text{C}$ .

### 3.2. Fijación de las cuñas de plástico

Utilice las cuñas de plástico que acompañan al aparato para proporcionar espacio suficiente para la circulación del aire entre el aparato y la pared.

**1.** Para colocar las cuñas, quite los tornillos en el aparato y utilice los tornillos provistos con las cuñas.

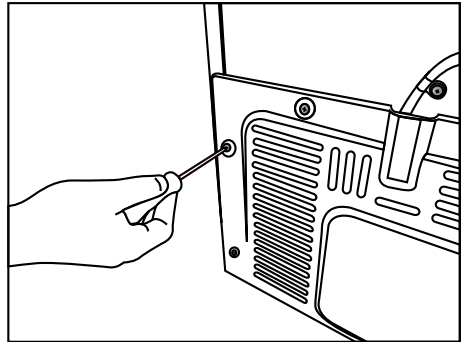

**2.** Coloque 2 cuñas de plástico sobre la cubierta de la ventilación como se muestra en la figura.

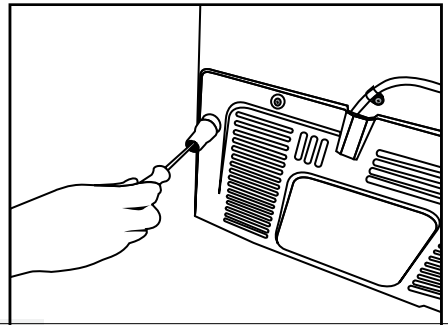

### 3.3. Ajuste de los estantes

Si el aparato no se encuentra en situación de equilibrio, ajuste los soportes delanteros ajustables por la derecha o hacia la izquierda girando.

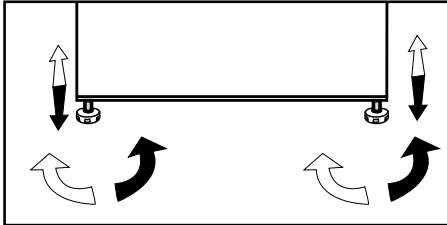

### 3.4. Conexión eléctrica



**ADVERTENCIA:** No utilice alargadores de cables ni enchufes múltiples, en la conexión de alimentación.



**ADVERTENCIA:** Un cable de corriente dañado deberá ser reemplazado por el Servicio Autorizado.



Al colocar dos frigoríficos en posición adyacente, deje al menos 4 cm de distancia entre las dos unidades.

- Nuestra empresa no asumirá la responsabilidad de cualquier daño debido al uso sin conexión de tierra y a la electricidad en el cumplimiento de las normativas nacionales.
- El enchufe del cable de alimentación debe ser de fácil acceso después de la instalación.
- No utilice el enchufe multi-grupo con o sin cable alargador entre la toma de pared y el frigorífico.

## 4 Preparación

### 4.1. ¿Qué hacer para ahorrar energía?



La conexión del aparato a sistemas de ahorro de energía electrónica es perjudicial, ya que puede dañar el aparato.

- Para uso no empotrado: “este aparato de refrigeración no está destinado a ser utilizado como electrodoméstico empotrado”;
- No deje las puertas del frigorífico abiertas durante periodos largos de tiempo.
- No introduzca alimentos o bebidas calientes en el frigorífico.
- No sobrecargue el frigorífico, pues se reducirá la capacidad de enfriamiento si se obstaculiza la circulación del aire en el interior.
- Para poder almacenar la máxima cantidad de alimentos en el compartimiento del congelador de su frigorífico, retire la cubitera y el contenedor de hielo y colóquelos en la parte superior del estante de vidrio. El consumo de energía indicado para su frigorífico se determinó después de retirar la cubitera, el contenedor de hielo y los cajones superior e intermedio para permitir la máxima carga. Se recomienda encarecidamente utilizar el cajón inferior durante la carga.
- Puesto que el aire caliente y húmedo no penetra directamente en su producto cuando las puertas no están abiertas, su producto se optimiza en condiciones suficientes para proteger sus alimentos. Las funciones y componentes como el compresor, ventilador, calentador, descongelador, iluminación, pantalla, etc. funcionarán de acuerdo con las necesidades de consumo mínimo de energía en estas circunstancias.

- Según las características del electrodoméstico, descongele alimentos congelados en el compartimento del frigorífico para obtener un ahorro energético y conservar la calidad de los alimentos.
- No bloquee el flujo de aire colocando alimentos frente al ventilador del compartimento del congelador. Los alimentos deben cargarse dejando un espacio mínimo de 5 cm delante de la rejilla protectora del ventilador.
- Debe evitarse que el sensor de temperatura del compartimento del congelador entre en contacto directo con los envases de alimentos. Si entran en contacto, el consumo de energía del producto puede aumentar.



Limpie el interior del frigorífico.



En caso de que vaya a instalar dos frigoríficos uno al lado del otro, debe dejar una separación no inferior a 4 cm entre ellos.

### 4.2. Uso inicial

Antes de empezar a utilizar el frigorífico, compruebe que se hayan realizado todas las preparaciones indicadas en las secciones “Instrucciones importantes sobre seguridad” e “Instalación”.

Mantenga el aparato en funcionamiento durante 6 horas sin alimentos en su interior y no abra la puerta si no es estrictamente necesario.



Se oye un ruido cada vez que el compresor se pone en funcionamiento. Los líquidos y los gases contenidos en el sistema de refrigeración pueden también generar ruidos, incluso aunque el compresor no esté funcionando, lo cual es normal.



Es normal que los bordes frontales del frigorífico estén calientes. Estas zonas deben permanecer calientes para evitar la condensación.



## Uso del producto

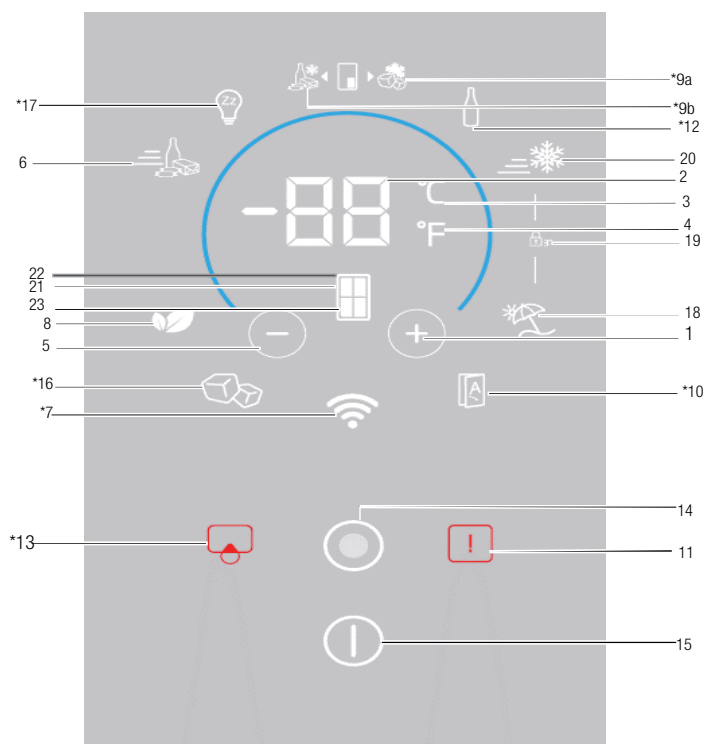

1. Ajuste de temperatura/Aumento de temperatura
2. Deslizador de ajuste de temperatura/Indicador de valor de temperatura
3. Selección de la unidad de temperatura (°C)  
Indicador Celsius
4. Selección de la unidad de temperatura (°F)  
Indicador Fahrenheit
5. Ajuste de temperatura/Disminución de temperatura
6. Indicador/botón de la función de congelación rápida
7. \*Inalámbrico
8. Indicador/botón del modo ahorro
9. \*Indicador/botón del congelador comodín
10. \*Puerta automática
11. Advertencia/fallo de alta temperatura
12. \*Enfriador de botellas
13. \*Advertencia/botón de sustitución del filtro
14. Botón de menú
15. Indicador/botón de encendido/apagado del producto
16. \*Indicador/botón Icematic
17. \*Modo Sabbath:
18. Indicador/botón del modo vacaciones
19. Indicador de bloqueo de teclas
20. Indicador/botón de la función de congelación rápida
21. Selección de armario
22. Indicador del compartimento frigorífico
23. Indicador del compartimento congelador

### Puede que no se aplique a todos los modelos



**\*Opcional:** Las imágenes de esta guía del usuario están pensadas como corrientes de aire y pueden no coincidir perfectamente su aparato. Si el aparato no contiene las partes pertinentes, entonces la información pertenece a otros modelos.

## Uso del producto

### 1. Ajuste de temperatura/Aumento de temperatura

Al pulsarlo, disminuye la temperatura del compartimento seleccionado.

### 2. Deslizador de ajuste de temperatura/ Indicador de valor de temperatura

Muestra el valor de temperatura del compartimento seleccionado. Además, puede deslizar el dedo de arriba hacia abajo o de abajo hacia arriba para aumentar o disminuir el valor de la temperatura.

### 3. Selección de la unidad de temperatura (°C) Indicador de grados Celsius

Cuando se pulsa este botón, el valor de la temperatura se activa en grados Celsius.

Es un indicador de grados Celsius. Cuando la indicación de Celsius ha sido activada, los valores de temperatura ajustados se mostrarán en Celsius y el icono correspondiente se encenderá completamente;

el icono Fahrenheit se encenderá en un 50%.

### 4. Selección de la unidad de temperatura (°F) Indicador de grados Fahrenheit

Cuando se pulsa este botón, el valor de la temperatura se activa en grados Fahrenheit.

Es un indicador de grados Fahrenheit. Cuando la indicación de Celsius ha sido activada, los valores de temperatura ajustados se mostrarán en Fahrenheit y el icono correspondiente se encenderá completamente;

el icono de Celsius se encenderá en un 50%.

### 5. Ajuste de temperatura/Disminución de temperatura

Al pulsarlo, disminuye la temperatura del compartimento seleccionado.

### 6. Indicador de la función de congelación rápida

Cuando se ha activado la función de congelación rápida, el indicador se encenderá completamente. Una vez cancelada la función, el producto volverá a su configuración habitual y el indicador se encenderá en un 50%.

### Botón de la función de congelación rápida

Permite activar o desactivar la función de congelación rápida.



Use la función de enfriamiento rápido cuando desee enfriar con rapidez los alimentos depositados en el compartimento frigorífico. Si desea enfriar grandes cantidades de alimentos frescos, active esta función antes de depositar los alimentos en el aparato.



Si no cancela manualmente la función de enfriamiento rápido, ésta se cancelará automáticamente transcurridas **una hora** como máximo o bien una vez el compartimento frigorífico alcance la temperatura deseada.



Si pulsa el botón de enfriamiento rápido repetidamente a intervalos breves, se activará la protección del circuito electrónico y el compresor no se pondrá en marcha inmediatamente.



En caso de corte del fluido eléctrico, esta función no se activará automáticamente al restablecerse el suministro eléctrico.

### 7. Inalámbrico

Cuando se pulsa este botón, el producto se introducirá en la red doméstica por primera vez. Una vez activada la función, el indicador se encenderá en un 100%; y si la función ha sido cancelada, se encenderá en un 50%.

### 8. Indicador/botón del modo ahorro

Pulse este botón para activar/desactivar el modo ahorro.

Una vez activado el modo económico, el indicador se encenderá en un 100%. Mientras la función esté activa, el congelador comenzará a funcionar en modo económico después de al menos 6 horas. Una vez cancelada la función, el indicador se encenderá en un 50%.

## Uso del producto

### 9a. \*Indicador/botón del congelador comodín

Una vez pulsado el botón, el compartimento comodín funcionará como un congelador y el indicador se encenderá al 100%. El indicador del frigorífico comodín se encenderá en un 50%.

### 9b. \*Indicador/botón del congelador comodín

Una vez pulsado el botón, el compartimento comodín funcionará como un frigorífico y el indicador se encenderá al 100%. El indicador del frigorífico comodín se encenderá en un 50%.

### 10.\*Puerta automática

Pulse este botón para activar/desactivar el modo puerta automática. Una vez activada la función, el indicador se encenderá en un 100%. Una vez cancelada la función, el indicador se encenderá en un 50%.

Con la función activa, toque la sección correspondiente en el asa de la puerta para abrirla automáticamente.

### 11. Advertencia/fallo de alta temperatura

Este indicador se ilumina durante un apagón, fallos de alta temperatura y avisos de errores. Durante apagones prolongados, parpadeará en el visor digital la temperatura más alta registrada que alcance el compartimento del congelador. Después de comprobar los alimentos ubicados que se encuentran en el compartimento del congelador, pulse el botón de advertencia de alta temperatura para aclarar la advertencia.

### 12. \*Enfriador de botellas

Pulse este botón para activar/desactivar el modo enfriador de botellas.

Una vez cancelada la función, el indicador se encenderá en un 100%. Una vez cancelada la función, el indicador se encenderá en un 50%.

### 13. \*Advertencia/botón de sustitución del filtro

Este icono se enciende al reiniciarse el filtro.

Una vez pulsado este botón, el filtro se reiniciará y el icono de reinicio se apagará.

### 14. Botón de menú

Use este botón para cambiar la pantalla al modo de suspensión o para cancelar el modo de suspensión. Si no pulsa ningún botón o abre la puerta durante 30 segundos, esta cambiará automáticamente al modo de suspensión.

### 15. Indicador/botón de encendido/apagado del producto

Para encender/apagar el producto, mantenga pulsado el botón de encendido/apagado durante 3 segundos para apagarlo.

Después de apagar el producto, solo el indicador de encendido/apagado se encenderá en un 100%; todos los demás indicadores se apagarán. Para encender el producto, mantenga pulsado el mismo botón durante 3 segundos. El frigorífico se activará y el indicador de encendido/apagado se encenderá en un 50%.

### 16. \*Indicador/botón Icematic

Pulse este botón para activar/desactivar el icematic. Si el indicador está encendido en un 100%, esto significa que el icematic está funcionando. Si el indicador está encendido en un 50%, esto significa que el icematic está apagado.



El flujo de agua desde el depósito se detendrá al no seleccionar esta función. No obstante, podrá seguir extrayendo del Icematic el hielo ya fabricado.

### 17. \*Modo Sabbath

Pulse este botón para activar/desactivar el modo Sabbath. Una vez activada la función, el indicador se encenderá en un 100%. Una vez cancelada la función, el indicador se encenderá en un 50%.

### 18. Indicador/botón del modo vacaciones

Pulse este botón para activar el botón del modo vacaciones; el indicador de modo vacaciones se encenderá en un 100%. Cuando la función de vacaciones está activa, aparecerá “- -” en el indicador del valor de temperatura y el compartimento frigorífico no se enfriará. Cuando esta función está activa no es adecuado conservar alimentos en el compartimento frigorífico. El resto de compartimentos seguirán refrigerados a la temperatura ajustada para ellos.



## Uso del producto

Para cancelar esta función, pulse de nuevo el botón **Función de vacaciones**. Una vez cancelada la función, el indicador se encenderá en un 50%.

### 19. Indicador de bloqueo de teclas

Pulse **los botones de congelación rápida y vacaciones** simultáneamente durante 3 segundos. Al pulsar el botón, se iniciará una cuenta atrás en el indicador del valor de temperatura. Una vez activado el bloqueo de teclas, el indicador de bloqueo de teclas se encenderá en un 100% y se activará el modo de bloqueo de teclas. Los botones no funcionarán si el modo de bloqueo de teclas está activo. Vuelva a pulsar los botones de congelación rápida y vacaciones simultáneamente durante 3 segundos. Al pulsar el botón, se iniciará una cuenta atrás en el indicador del valor de temperatura. Una vez cancelada el bloqueo de teclas, el indicador de bloqueo de teclas se encenderá en un 50% y se desactivará el modo de bloqueo de teclas.

Active esta función si desea evitar que se modifique el ajuste de la temperatura del frigorífico.

### 20. Indicador de la función de congelación rápida

Cuando se ha activado la función de congelación rápida, el indicador se encenderá en un 100%. Una vez cancelada la función, el producto volverá a su configuración habitual y el indicador se encenderá en un 50%.

### Botón de función de congelación rápida

Permite activar o desactivar la función de congelación rápida.

Pulse este botón para activar o desactivar la función de congelación rápida. Cuando active la función, el compartimiento del congelador se enfriará hasta alcanzar una temperatura inferior al valor fijado.



Use la función de congelación rápida cuando desee congelar con rapidez los alimentos depositados en el compartimiento del congelador. Si desea enfriar grandes cantidades de alimentos frescos, active esta función antes de depositar los alimentos en el aparato.



Si no cancela manualmente la función de congelación rápida, esta se cancelará automáticamente transcurridas **transcurridas veinticuatro horas** como máximo o bien una vez el compartimiento frigorífico alcance la temperatura deseada.



En caso de corte del fluido eléctrico, esta función no se activará automáticamente al restablecerse el suministro eléctrico.

### 21. Selección de armario

Pulse el botón de selección del armario para ver y cambiar el valor de temperatura del frigorífico o congelador en el indicador del valor de temperatura.

### 22. Indicador del compartimiento frigorífico

Cuando este indicador está activo, la temperatura del compartimiento frigorífico se mostrará en el indicador del valor de temperatura.

### 23. Indicador del compartimiento congelador

Cuando este indicador está activo, la temperatura del compartimiento del congelador se mostrará en el indicador del valor de temperatura.

### 24.\*Indicador del compartimiento comodín

Cuando este indicador está activo, la temperatura del compartimiento del congelador comodín se mostrará en el indicador del valor de temperatura.

## Uso del producto

### 5.2. Panel indicador

Los paneles indicadores pueden variar dependiendo del modelo de aparato.  
Las funciones audiovisuales del panel indicador le ayudan a utilizar el aparato.

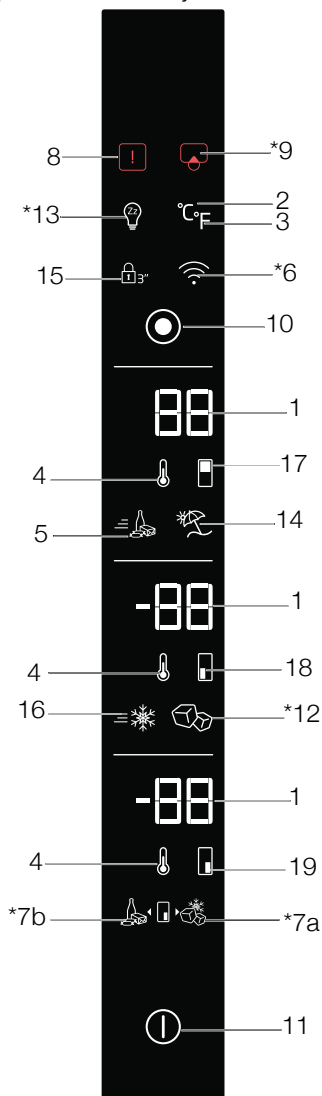

**Puede que no se aplique a todos los modelos**



**\*Opcional:** Las ilustraciones de este manual se proporcionan a modo de ejemplo y podrían no corresponderse exactamente con su aparato. Si determinadas partes no están presentes en el aparato que usted ha adquirido, indica que la figura corresponde a otro modelo.

## Uso del producto

1. Deslizador de ajuste de temperatura/Indicador de valor de temperatura
2. Selección de la unidad de temperatura (°C) Indicador Celsius
3. Selección de la unidad de temperatura (°F) Indicador Fahrenheit
4. Ajuste de temperatura/Disminución de temperatura
5. Indicador/botón de la función de congelación rápida
6. \* Inalámbrico
7. \*Indicador/botón del congelador comodín
8. Advertencia/fallo de alta temperatura
9. \*Advertencia/botón de sustitución del filtro

### 1. Deslizador de ajuste de temperatura/ Indicador de valor de temperatura

Muestra el valor de temperatura del compartimento seleccionado. Además, puede deslizar el dedo de arriba hacia abajo o de abajo hacia arriba para aumentar o disminuir el valor de la temperatura.

### 2. Selección de la unidad de temperatura (°C) Indicador de grados Celsius

Cuando se pulsa este botón, el valor de la temperatura se activa en grados Celsius. Es un indicador de grados Celsius. Cuando la indicación de Celsius ha sido activada, los valores de temperatura ajustados se mostrarán en Celsius y el icono correspondiente se encenderá completamente; el icono Fahrenheit se encenderá en un 50%.

### 3. Selección de la unidad de temperatura (°F) Indicador de grados Fahrenheit

Cuando se pulsa este botón, el valor de la temperatura se activa en grados Fahrenheit. Es un indicador de grados Fahrenheit. Cuando la indicación de Celsius ha sido activada, los valores de temperatura ajustados se mostrarán en Fahrenheit y el icono correspondiente se encenderá completamente; el icono de Celsius se encenderá en un 50%.

### 4. Ajuste de temperatura/Disminución de temperatura

Al pulsarlo, disminuye la temperatura del compartimento seleccionado.

### 5. Indicador de la función de congelación rápida

Cuando se ha activado la función de congelación rápida, el indicador se encenderá completamente. Una vez cancelada la función, el producto volverá a

10. Botón de menú
11. Indicador/botón de encendido/apagado del producto
12. \*Indicador/botón Icematic
13. \*Modo Sabbath:
14. Indicador/botón del modo vacaciones
15. Indicador de bloqueo de teclas
16. Indicador/botón de la función de congelación rápida
17. Indicador del compartimento frigorífico
18. Indicador del compartimento congelador
19. \*Indicador del compartimento comodín

su configuración habitual y el indicador se encenderá en un 50%.

### Botón de la función de congelación rápida

Permite activar o desactivar la función de congelación rápida.



Use la función de enfriamiento rápido cuando desee enfriar con rapidez los alimentos depositados en el compartimento frigorífico. Si desea enfriar grandes cantidades de alimentos frescos, active esta función antes de depositar los alimentos en el aparato.



Si no cancela manualmente la función de enfriamiento rápido, ésta se cancelará automáticamente transcurridas **una hora** como máximo o bien una vez el compartimento frigorífico alcance la temperatura deseada.



Si pulsa el botón de enfriamiento rápido repetidamente a intervalos breves, se activará la protección del circuito electrónico y el compresor no se pondrá en marcha inmediatamente.



En caso de corte del fluido eléctrico, esta función no se activará automáticamente al restablecerse el suministro eléctrico.

### 6. Inalámbrico

Cuando se pulsa este botón, el producto se introducirá en la red doméstica por primera vez. Una vez activada la función, el indicador se encenderá en un 100%; y si la función ha sido cancelada, se encenderá en un 50%.

## Uso del producto

### 7a. \*Indicador/botón del congelador comodín

Una vez pulsado el botón, el compartimento comodín funcionará como un congelador y el indicador se encenderá al 100%. El indicador del frigorífico comodín se encenderá en un 50%.

### 7b. \*Indicador/botón del congelador comodín

Una vez pulsado el botón, el compartimento comodín funcionará como un frigorífico y el indicador se encenderá al 100%. El indicador del frigorífico comodín se encenderá en un 50%.

### 8. Advertencia/fallo de alta temperatura

Este indicador se ilumina durante un apagón, fallos de alta temperatura y avisos de errores. Durante apagones prolongados, parpadeará en el visor digital la temperatura más alta registrada que alcance el compartimento del congelador. Después de comprobar los alimentos ubicados que se encuentran en el compartimento del congelador, pulse el botón de advertencia de alta temperatura para aclarar la advertencia.

### 9. \*Advertencia/botón de sustitución del filtro

Este icono se enciende al reiniciarse el filtro.

Una vez pulsado este botón, el filtro se reiniciará y el icono de reinicio se apagará.

### 10. Botón de menú

Use este botón para cambiar la pantalla al modo de suspensión o para cancelar el modo de suspensión. Si no pulsa ningún botón o abre la puerta durante 30 segundos, esta cambiará automáticamente al modo de suspensión.

### 11. Indicador/botón de encendido/apagado del producto

Para encender/apagar el producto, mantenga pulsado el botón de encendido/apagado durante 3 segundos para apagarlo.

Después de apagar el producto, solo el indicador de encendido/apagado se encenderá en un 100%; todos los demás indicadores se apagará. Para encender el producto, mantenga pulsado el mismo botón durante 3 segundos. El frigorífico se activará y el indicador de encendido/apagado se encenderá en un 50%.

### 12. \*Indicador/botón Icematic

Pulse este botón para activar/desactivar el icematic. Si el indicador está encendido en un 100%, esto significa que el icematic está funcionando. Si el indicador está encendido en un 50%, esto significa que el icematic está apagado.



El flujo de agua desde el depósito se detendrá al no seleccionar esta función. No obstante, podrá seguir extrayendo del Icematic el hielo ya fabricado.

### 13. \*Modo Sabbath

Pulse este botón para activar/desactivar el modo Sabbath. Una vez activada la función, el indicador se encenderá en un 100%. Una vez cancelada la función, el indicador se encenderá en un 50%.

### 14. Indicador/botón del modo vacaciones

Pulse este botón para activar el botón del modo vacaciones; el indicador de modo vacaciones se encenderá en un 100%. Cuando la función de vacaciones está activa, aparecerá “- -” en el indicador del valor de temperatura y el compartimento frigorífico no se enfriará. Cuando esta función está activa no es adecuado conservar alimentos en el compartimento frigorífico. El resto de compartimentos seguirán refrigerados a la temperatura ajustada para ellos.

Para cancelar esta función, pulse de nuevo el botón **Función de vacaciones**. Una vez cancelada la función, el indicador se encenderá en un 50%.

### 15. Indicador de bloqueo de teclas

Pulse **los botones de congelación rápida y vacaciones** simultáneamente durante 3 segundos. Al pulsar el botón, se iniciará una cuenta atrás en el indicador del valor de temperatura. Una vez activado el bloqueo de teclas, el indicador de bloqueo de teclas se encenderá en un 100% y se activará el modo de bloqueo de teclas. Los botones no funcionarán si el modo de bloqueo de teclas está activo. Vuelva a pulsar los botones de congelación rápida y vacaciones simultáneamente durante 3 segundos. Al pulsar el botón, se iniciará una cuenta atrás en el indicador del valor de tem-

## Uso del producto

peratura. Una vez cancelada el bloqueo de teclas, el indicador de bloqueo de teclas se encenderá en un 50% y se desactivará el modo de bloqueo de teclas.

Active esta función si desea evitar que se modifique el ajuste de la temperatura del frigorífico.

### 16. Indicador de función de congelación rápida

Cuando se ha activado la función de congelación rápida, el indicador se encenderá en un 100%. Una vez cancelada la función, el producto volverá a su configuración habitual y el indicador se encenderá en un 50%.

### Botón de función de congelación rápida

Permite activar o desactivar la función de congelación rápida.

Pulse este botón para activar o desactivar la función de congelación rápida. Cuando active la función, el compartimiento del congelador se enfriará hasta alcanzar una temperatura inferior al valor fijado.



Use la función de congelación rápida cuando desee congelar con rapidez los alimentos depositados en el compartimiento del congelador. Si desea enfriar grandes cantidades de alimentos frescos, active esta función antes de depositar los alimentos en el aparato.



Si no cancela manualmente la función de congelación rápida, esta se cancelará automáticamente transcurridas **transcurridas veinticuatro horas** como máximo o bien una vez el compartimiento frigorífico alcance la temperatura deseada.



En caso de corte del fluido eléctrico, esta función no se activará automáticamente al restablecerse el suministro eléctrico.

### 17. Indicador del compartimento frigorífico

Cuando este indicador está activo, la temperatura del compartimento frigorífico se mostrará en el indicador del valor de temperatura.

### 18. Indicador del compartimento congelador

Cuando este indicador está activo, la temperatura del compartimento del congelador se mostrará en el indicador del valor de temperatura.

### 19.\*Indicador del compartimento comodín

Cuando este indicador está activo, la temperatura del compartimento del congelador comodín se mostrará en el indicador del valor de temperatura.

## Uso del producto

### 5.3. Máquina de hielo

#### (Característica opcional)

La máquina de hielo le permite obtener hielo de su aparato con facilidad.

Uso de la máquina de hielo

1. Retire el depósito del agua del compartimento frigorífico.
2. Llene el depósito con agua.
3. Vuelva a colocar el depósito. Los primeros cubitos estarán disponibles al cabo de unas cuatro horas en el cajón de la máquina de hielo ubicada en el compartimento del congelador.



Si llena por completo el depósito de agua, podrá obtener aproximadamente entre 60 y 70 cubitos de hielo.



El agua del depósito debe renovarse cada 2-3 semanas.

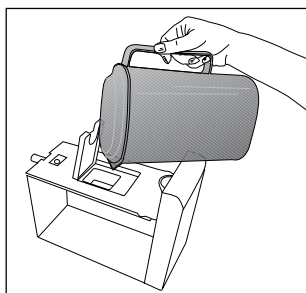
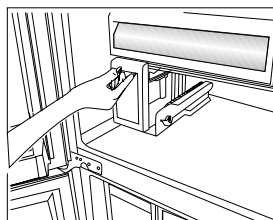
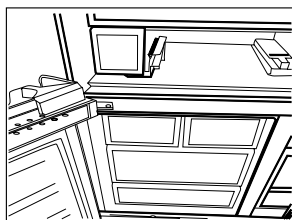

### 5.4. Icematic

#### (Característica opcional)

El Icematic le permite obtener hielo de su aparato con facilidad.

#### Uso del Icematic

1. Retire el Icematic tirando de él con cuidado.
2. Llene el Icematic con agua.
3. Coloque el Icematic en su sitio. El hielo estará listo al cabo de unas dos horas.
4. Para obtener hielo, gire los mandos de los depósitos de hielo 90 grados en la dirección de las agujas del reloj. Los cubitos de hielo de los depósitos caerán al contenedor de almacenamiento de hielo situado debajo.
5. Ahora puede retirar el contenedor de almacenamiento de hielo y servir los cubitos.



No extraiga el Icematic de su sitio para sacar hielo.



Si lo desea, puede dejar los cubitos en el contenedor de almacenamiento de hielo. El contenedor de almacenamiento de hielo sirve tan solo para acumular cubitos de hielo. No eche agua en el contenedor, ya que podría romperse.

### 5.5. Contenedor de hielo

#### (Característica opcional)

El Icematic le permite obtener hielo de su aparato con facilidad.

#### Uso del contenedor de hielo

1. Retire el contenedor de hielo del compartimento del congelador.
2. Llene el contenedor de hielo con agua.
3. Coloque el contenedor de hielo en el compartimento del congelador. El hielo estará listo al cabo de unas dos horas.
4. Retire el contenedor de hielo del compartimento del congelador e inclínelo sobre la bandeja de servicio. Los cubitos caerán con facilidad sobre la bandeja de servicio.

## Uso del producto

### 5.6. Blue light/HarvestFresh

**\*Puede no estar disponible en todos los modelos**

#### Para Blue light,

Las frutas y verduras almacenadas en los cajones que se iluminan con una luz azul continúan su fotosíntesis gracias al efecto de longitud de onda de la luz azul y así preservarán su contenido vitamínico.

#### Para HarvestFresh,

Las frutas y verduras almacenadas en los cajones iluminados con la tecnología HarvestFresh conservan sus vitaminas durante más tiempo gracias a los ciclos de luces azules, verdes, rojas y oscuras, que simulan un ciclo diurno.

Si abre la puerta del refrigerador mientras que el ciclo de luz oscura de HarvestFresh está funcionando, el refrigerador lo detectará automáticamente y permitirá que la luz azul, verde o roja ilumine el cajón para su mayor comodidad. Después de cerrar la puerta del refrigerador, el ciclo oscuro se reanudará, para así completar el ciclo diurno natural.

### 5.7. Módulo de desodorización

#### (FreshGuard)

##### (Característica opcional)

El módulo de desodorización elimina los malos olores de su frigorífico en poco tiempo antes de que se impregnen en las superficies. Gracias a este módulo situado en el techo del compartimento de alimentos frescos, el aire pasa activamente por encima del filtro de olores, mientras que las moléculas de malos olores se descomponen, y el aire que sale después de ser limpiado se devuelve al compartimento de alimentos frescos. De esta manera, los olores no deseados que pueden surgir durante el almacenamiento de los alimentos en el frigorífico se eliminan antes de que penetren en las superficies.

Esto se alcanza mediante el ventilador, el LED y el filtro de olores del módulo.

El módulo de desodorización se activará automáticamente periódicamente. El ruido que se escuchará debido al ventilador durante el

funcionamiento periódico es normal. Si la puerta del compartimento de alimentos frescos se abre mientras el módulo está activo, el ventilador se detendrá temporalmente y continuará funcionando una vez que se haya cerrado la puerta. En caso de corte de corriente, el módulo de desodorización comenzará a funcionar una vez que se restablezca la corriente.

**Info:** Para evitar los malos olores que pueden surgir de la mezcla de olores de diferentes alimentos, le recomendamos que guarde los alimentos aromáticos como el queso, las aceitunas y los platos preparados en sus envases sellados. Para la seguridad de otros alimentos almacenados y para evitar olores, le recomendamos que retire del refrigerador lo antes posible los alimentos que haya observado que están descompuestos.



### 5.8. Ionizador

#### (Característica opcional)

El sistema de ionización en el enfriador de aire del compartimento del refrigerador sirve para ionizar el aire. Las emisiones de iones negativos eliminarán las bacterias y otras moléculas que causan el olor en el aire.

## Uso del producto

### 5.9. Compartimento de enfriamiento

#### (Característica opcional)

Utilice este compartimento para almacenar delicatessen que se almacenarán a una temperatura más baja o productos cárnicos que consumirá en poco tiempo. No guarde sus frutas o verduras en este compartimento.

Puede incrementar el volumen interior de su producto retirando cualquiera de los compartimentos de enfriamiento.

Para quitarlo, simplemente jale el compartimento hasta que se detenga, y luego levántelo y jale hacia usted.

### 5.10. Cajón de frutas y verduras

El cajón de frutas y verduras del frigorífico está diseñado especialmente para mantener las verduras frescas sin perder su humedad. Para este propósito, la circulación de aire frío se intensifica alrededor del cajón de frutas y verduras en general. Guarde sus frutas y verduras en este compartimento. Para conservar las verduras de hoja verde durante más tiempo, no las guarde cerca de las frutas.

### 5.11. Sección central móvil

La sección central móvil está diseñada para evitar que el aire dentro de su refrigerador se escape hacia el exterior.

1- Al cerrar las puertas del compartimento frigorífico, las juntas de las puertas crean un cierre hermético al hacer presión contra la superficie de la sección central móvil.

2- Otra razón por la cual su frigorífico dispone de una sección central móvil es que incrementa el volumen neto del compartimento frigorífico. Las secciones centrales móviles ocupan algo de espacio no utilizable del frigorífico.

3- La sección central móvil está cerrada cuando se abre la puerta izquierda del compartimento frigorífico.

4- No se debe abrir manualmente. Se desplaza bajo la guía de la parte plástica de el cuerpo mientras la puerta está cerrada.

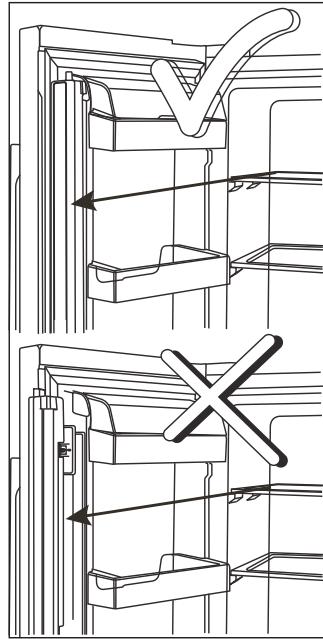

### 5.12. Uso del dispensador de agua (Característica opcional)



Es normal que los primeros vasos de agua servidos por el dispensador estén calientes.



Si no se usa el dispensador de agua durante un periodo de tiempo prolongado, no consuma los primeros vasos de agua.

1. Presione la palanca del dispensador de agua con el vaso. Si está usando un vaso blando de plástico, le será más fácil empujar la palanca con la mano.



## Uso del producto

- Después de llenar el vaso hasta el nivel deseado, libere la palanca.

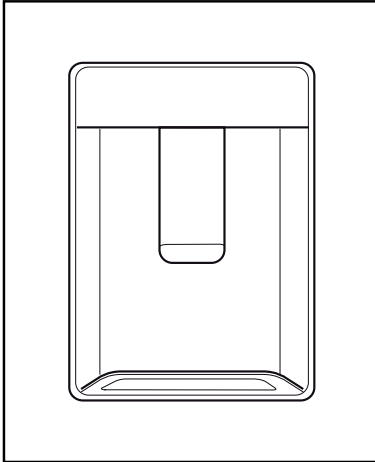

Por favor, tenga en cuenta que la cantidad de agua que sale del dispensador depende de la distancia a la que usted accione la palanca. A medida que aumenta el nivel de agua en el vaso/copa llegue al borde, reduzca suavemente la cantidad de presión en la palanca para evitar el desbordamiento. Si presiona ligeramente el brazo, el agua goteará; esto es bastante normal y no es una falla.

### 5.13. Llenado del depósito del dispensador de agua

El depósito de agua se encuentra dentro de la bandeja de la puerta.

- Abra la tapa del depósito.
- Llene el depósito con agua potable.
- Cierre la cubierta.



No llene el depósito de agua con ningún otro líquido, excepto agua como zumos de frutas, bebidas carbonatadas o bebidas alcohólicas que no sean adecuadas para su uso en el dispensador de agua. El dispensador de agua se dañará irreparablemente si se utilizan este tipo de líquidos. La garantía no cubre estos usos. Algunas sustancias químicas y aditivos contenidos en estos tipos de bebidas/líquidos pueden dañar el depósito de agua.



Utilice únicamente agua potable limpia.



La capacidad del depósito de agua es de 3 litros, no lo llene excesivamente.

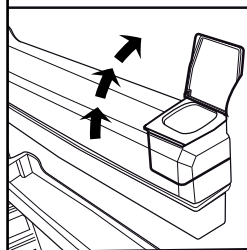
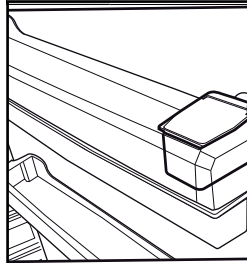

## Uso del producto

### 5.14. Limpieza del depósito de agua

1. Retire el depósito de llenado de agua del interior de la rejilla de la puerta.
2. Retire la rejilla de la puerta sujetando por ambos lados.
3. Sujete el depósito de agua por ambos lados y retírelo en un ángulo de 45°.
4. Retire la tapa del depósito y limpie el depósito.



Los componentes del depósito de agua y del dispensador de agua no deben lavarse en el lavavajillas.

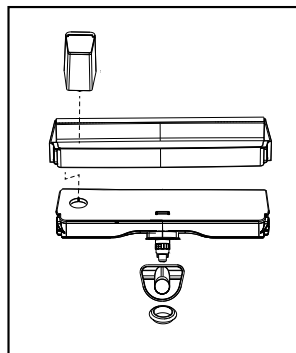
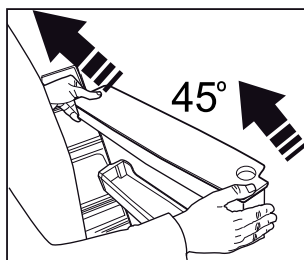
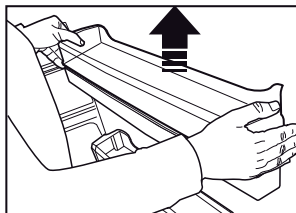
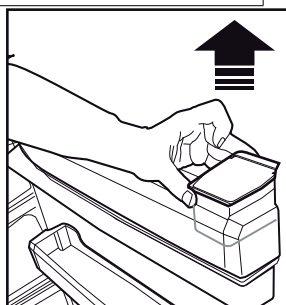
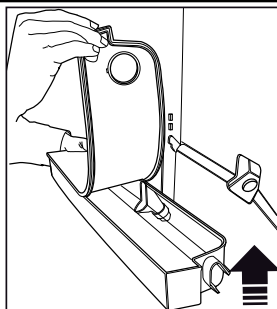

### 5.15. Bandeja de goteo

El agua que gotea durante el uso del dispensador de agua se acumula en la bandeja de derramamiento.

Retire el filtro de plástico tal y como se muestra en la figura.

Con un paño limpio y seco, retire el agua acumulada.

### 5.16. Everfresh (cajones de frutas y verduras con control de humedad) (Característica opcional)

Gracias a los cajones de frutas y verduras con control de humedad, podrá guardar las frutas y verduras en condiciones de humedad ideales durante más tiempo. Puede controlar la humedad en el interior del frigorífico gracias al sistema de regulación de la humedad con 3 opciones, que se encuentra en la parte delantera de los cajones de frutas y verduras. Le recomendamos que seleccione la opción de verduras cuando guarde sólo verduras, la opción de frutas cuando guarde sólo frutas, y la opción de mezcla cuando guarde frutas y verduras al mismo tiempo.

Para beneficiarse del sistema de control de humedad y para incrementar la vida útil de los alimentos, le recomendamos que no guarde sus frutas y verduras en bolsas de plástico. Si las verduras se dejan dentro de sus bolsas, esto causará la descomposición en corto tiempo. Se recomienda especialmente no guardar el pepino y el brócoli en bolsas de plástico. En caso de que no se prefiera el contacto con otras verduras por motivos de higiene, utilice una bolsa marrón perforada y otros materiales de embalaje similares en lugar de una bolsa.

Mientras se colocan las verduras, se debe tener en consideración la gravedad específica de las mismas. Las frutas y verduras más duras y pesadas deben colocarse en el fondo del cajón y aquellas más blandas y livianas deben ubicarse arriba.

No coloque juntos peras, albaricoques, melocotones, etc. y manzanas, en particular, en el mismo cajón que otras frutas y verduras, ya que tienen un alto nivel de generación de gas etileno. El gas etileno emitido por estas frutas puede ocasionar que las otras frutas maduren más rápido y se echen a perder en poco tiempo.



### 5.17. Congelación de alimentos frescos

- Para preservar la calidad de los alimentos, los alimentos colocados en el compartimento del congelador deben congelarse lo más rápidamente posible, utilice la congelación rápida para esto.
- Congelar los alimentos cuando están frescos extenderá su tiempo de almacenamiento en el compartimento del congelador.
- Empaque los alimentos en envases herméticos y séllelos herméticamente.
- Asegúrese de que los alimentos sean envasados antes de ponerlos en el congelador. Utilice envases para congelador, papel de aluminio, papel a prueba de humedad, bolsas de plástico o materiales de embalaje similares en lugar de papel de embalaje tradicional.
- Marque cada paquete de alimentos por escrito de la fecha de empaque antes de la congelación. Esto le permitirá determinar la frescura de cada paquete cada vez que abre el congelador. Mantenga los alimentos más antiguos en el frente para asegurar que se utilicen primero.
- Los alimentos congelados deben usarse inmediatamente después de la descongelación y no se deben congelar de nuevo.
- No congele grandes cantidades de alimentos de una sola vez.

### 5.18. Recomendaciones para el almacenamiento de los alimentos congelados

El compartimento se debe establecer en al menos a  $-18^{\circ}\text{C}$ .

1. Coloque los alimentos en el congelador lo más rápidamente posible para evitar la descongelación.
2. Antes de congelar, revise la "Fecha de caducidad" en el paquete para asegurarse de que no ha caducado.
3. Asegúrese de que el embalaje de la comida no este dañado.

### 5.19. Detalles del congelador

De acuerdo con las normas IEC 62552, el congelador debe tener la capacidad de congelar 4,5 kg de alimentos a  $-18^{\circ}\text{C}$  o temperaturas más bajas en 24 horas por cada 100 litros de volumen del compartimento congelador.

Los artículos de comida solo pueden conservarse durante períodos prolongados en o por debajo de la temperatura de  $-18^{\circ}\text{C}$ .

Usted puede mantener los alimentos frescos durante meses (en congelador a o por debajo de temperaturas de  $18^{\circ}\text{C}$ ).

Los alimentos a congelar no deben ponerse en contacto con los alimentos ya congelados en el interior para evitar la descongelación parcial.

## Uso del producto

Configuración del congelador	Configuración del compartimento de enfriado	Descripciones
-18°C	4°C	Este es el ajuste predeterminado y recomendado.
-20,-22 or -24°C	4°C	Estos ajustes se recomiendan para temperaturas superiores a 30°C.
Congelación rápida	4°C	Use esto para congelar los alimentos en un corto período de tiempo. El producto se restablecerá a los ajustes anteriores cuando se haya completado el proceso.
-18°C o más frío	2°C	Use estos ajustes si cree que el compartimento del frigorífico no está lo suficientemente frío debido a la temperatura ambiental o frecuencia de apertura de la puerta.

Hierva las vegetales y filtre el agua para prolongar el tiempo de almacenamiento congelado. Coloque los alimentos en envases herméticos después de la filtración y en el congelador. Los plátanos, tomates, lechuga, apio, huevos, patatas y alimentos similares no se deben congelar. Cuando estos alimentos se congelan, solo su valor nutricional y el sabor se verán afectados negativamente. No deben ser echados a perder para que no puedan constituir un riesgo para la salud humana.

### 5.20.Colocación de los alimentos

Estantes del congelador	Varios artículos congelados como carne, pescado, helados, vegetales, etc.
Estantes del frigorífico	Alimentos dentro de ollas, placa cerrada, cajas neveras, huevos (en envase tapado)
Puertas los estantes del enfriador	Alimentos o bebidas pequeños y embalados
Cajón de vegetales	Frutas y vegetales
Compartimento de alimentos frescos	Carnes frías (comida para el desayuno, aparatos cárnicos que se consumen en un corto plazo)

### 5.21.Alerta de puerta abierta (Opcional)

Se escuchará una alarma sonora si la puerta del aparato permanece abierta durante 1 minuto. La alerta audible se detendrá cuando se cierre la puerta o se presione un botón en la pantalla (si está disponible).

### 5.22.Luz interna

La luz interior utiliza una lámpara tipo LED. Póngase en contacto con el servicio técnico autorizado para cualquier problema con esta lámpara.

La luz interior utilizada en este producto no está destinada a la iluminación del hogar y no es adecuada para tales fines. Las luces interiores en los compartimentos del frigorífico o congelador están destinadas a ayudar a la colocación de alimentos de manera segura y conveniente en el frigorífico.

Las bombillas de este electrodoméstico no sirven para la iluminación en el hogar. Su propósito es el de ayudar al usuario a colocar los alimentos en el frigorífico o congelador de forma cómoda y segura.

## 6 Cuidados y limpieza

Si el producto se limpia periódicamente, prolongará la vida útil del electrodoméstico y disminuirá los problemas que suelen aparecer con frecuencia.



**ADVERTENCIA:** Apague el frigorífico antes de limpiarlo.



**ADVERTENCIA:** Se recomienda limpiar el condensador cada seis meses con la ayuda de guantes. No debe emplear aspiradoras.

- No utilice nunca gasolina, benceno o sustancias similares para la limpieza.
- No utilice nunca para la limpieza instrumentos afilados o sustancias abrasivas, jabones, limpiadores domésticos, detergentes ni ceras abrillantadoras.
- Disuelva una cucharadita de carbonato en medio litro de agua. Empape un trapo en la solución y escúrralo totalmente. Limpie el interior del frigorífico con este trapo y seque a conciencia.
- Asegúrese de que no penetre agua en el alojamiento de la lámpara ni otras partes eléctricas.
- Si no va a utilizar el frigorífico durante un periodo de tiempo prolongado, desenchúfelo, retire los alimentos del interior, límpielo y deje la puerta entreabierta.
- Compruebe con regularidad que las juntas de las puertas estén limpias. Si no lo están, límpielas.
- Retire todos los artículos del frigorífico para quitar los estantes de la puerta y del interior.
- Retire los estantes de las puertas tirando de ellos hacia arriba. Deslice los estantes hacia abajo para volverlos a instalar después de la limpieza.
- Nunca utilice productos de limpieza o agua con cloro para limpiar las superficies exteriores o las partes cromadas del frigorífico. El cloro provoca la abrasión de dichas superficies metálicas.

- En el caso de productos que no sean sin escarcha, se pueden formar gotas de agua y una capa de hielo en la pared trasera del compartimento del frigorífico. No lo limpie, nunca aplique aceite o agentes similares en el mismo.
- Utilice solo paños de microfibra ligeramente humedecidos para limpiar la superficie exterior del producto. Las esponjas u otro tipo de paños de limpieza pueden rayar la superficie.

### 6.1. Cómo evitar malos olores

Nuestros frigoríficos no se fabrican con materiales que puedan producir olores. No obstante, podrán desprenderse malos olores si los alimentos no se guardan de la forma debida o si la superficie interior del frigorífico no está limpia cuando sea necesario. Tenga en cuenta lo siguiente para evitar este problema:

- Es importante mantener limpio el frigorífico. Los restos de alimentos, manchas, etc. pueden causar olores. Por esta razón, limpie su frigorífico con carbonato disuelto en agua cada 15 días. No utilice detergentes o jabón.
- Conserve sus alimentos en recipientes cerrados. Los microorganismos emitidos desde los recipientes sin tapas podrán provocar olores desagradables.
- Nunca conserve alimentos caducados o estropeados en su frigorífico.

### 6.2. Protección de las superficies de plástico

No deposite aceites líquidos o alimentos aceitosos en recipientes no cerrados ya que dañarán las superficies de plástico de su frigorífico. Si se derramase aceite sobre las superficies de plástico, limpie y enjuague con agua caliente la parte afectada de inmediato.

### 6.3. Limpieza de la superficie interior

Para limpiar las superficies interiores y todas las piezas extraíbles, límpielas con una solución suave compuesta de jabón, agua y carbonato. Aclarar y secar concienzudamente. Evite que el agua entre en contacto con los medios de iluminación y el panel de control.



Para que el recubrimiento tenga una larga vida útil, no se deben utilizar sustancias alcalinas o abrasivas durante los procesos de limpieza. Estos vidrios fueron sometidos a un proceso de templado para aumentar su resistencia al impacto y a la rotura.

Como medida de seguridad adicional, hay una película de seguridad en la parte posterior de las gafas para garantizar que no dañen el medio ambiente en caso de rotura.

### 6.4. Superficies exteriores de acero inoxidable

Utilice un producto de limpieza para superficies de acero inoxidable que no sea abrasivo y aplíquelo con un paño suave y sin pelusas. Para el abrillantado, limpie la superficie suavemente con un paño de microfibra humedecido y utilice una gamuza seca. Siga siempre las líneas del acero inoxidable.

### 6.5. Productos de limpieza con puertas de vidrio

Retire la lámina protectora de los vidrios. La superficie de los vidrios incorpora un recubrimiento. Este recubrimiento minimiza la formación de manchas y asegura que las manchas y la suciedad se limpien con facilidad. Los vidrios que no están protegidos por un recubrimiento pueden estar expuestos a la adhesión permanente de contaminantes orgánicos o inorgánicos, atmosféricos o acuosos como cal, sales minerales, hidrocarburos no quemados, óxidos metálicos y siliconas, que provocan manchas y daños físicos en poco tiempo. A pesar del lavado regular, el vidrio se vuelve muy difícil de mantener limpio, aunque no imposible. Como resultado, la claridad y el buen aspecto del vidrio se reducen. Los compuestos y métodos de limpieza duros y abrasivos aumentan aún más estos defectos y aceleran el proceso de deterioro.

\*Se deben utilizar productos de limpieza no alcalinos, no abrasivos y a base de agua para los procedimientos de limpieza del enrutamiento.

## 7. Solución de problemas

Revise esta lista antes de contactar con el servicio técnico. Si lo hace, le ahorrará tiempo y dinero. Esta lista incluye quejas frecuentes que no están relacionados con la mano de obra ni materiales defectuosos. Algunas funciones mencionadas en este documento pueden no ser aplicables a su aparato.

### El refrigerador no está funcionando.

- El enchufe no está totalmente en la toma. >>> Basta conectarlo para asentarlo por completo en la toma.
- El fusible conectado a la toma de alimentación del aparato o el fusible principal está fundido. >>> Revise los fusibles.

### Condensación en la pared lateral del compartimento de enfriamiento (MULTI ZONA, REFRIGERADOR, CONTROL y FLEXI ZONA).

- La puerta se abre con demasiada frecuencia >>> Tenga cuidado de no abrir la puerta del aparato con demasiada frecuencia.
- El medio ambiente es demasiado húmedo. >>> No instale el aparato en ambientes húmedos.
- Los alimentos que contienen líquidos se mantienen en sus envases sin sellar. >>> Mantenga los alimentos que contengan líquidos en los envases sellados.
- La puerta del aparato se deja abierta. >>> No mantenga la puerta del aparato abierta durante largos periodos.
- El termostato está ajustado a una temperatura demasiado baja. >>> Ajuste el termostato a la temperatura adecuada.

### El compresor no está funcionando.

- En caso de fallo de alimentación repentino o tirando del enchufe de alimentación y poniéndolo de nuevo, la presión del gas en el sistema de refrigeración del aparato no será equilibrada, lo que desencadena la salvaguardia térmica del compresor. El aparato se reiniciará después de aproximadamente 6 minutos. Si el aparato no se reinicia después de este período, póngase en contacto con el servicio.
- La descongelación está activa. >>> Esto es normal para un aparato de descongelación completamente automático. La descongelación se realiza periódicamente.
- El aparato no está enchufado >>> Asegúrese de que el cable de alimentación esté enchufado.
- El ajuste de la temperatura es incorrecto. >>> Seleccione el ajuste de la temperatura adecuado.
- No hay energía eléctrica. >>> El aparato continuará funcionando con normalidad una vez que se restablezca la alimentación.

### El ruido de funcionamiento del refrigerador aumenta mientras está en uso.

- El desempeño operativo del aparato puede variar en función de las variaciones de la temperatura ambiente. Esto es normal y no indica mal funcionamiento.

### El refrigerador funciona demasiado a menudo o por demasiado tiempo.

La temperatura del congelador es muy baja, pero la temperatura del refrigerador es adecuada.

- La temperatura del compartimento congelador se establece a un grado muy bajo. >>> Ajuste la temperatura del compartimento del congelador a un grado más alto y vuelva a intentarlo.

La temperatura del refrigerador es muy baja, pero la temperatura del congelador es adecuada.



## Solución de problemas

- La temperatura del compartimento congelador se establece a un grado muy bajo. >>> Ajuste la temperatura del compartimento del refrigerador a un grado más alto y vuelva a intentarlo.

Los alimentos guardados en los cajones del compartimento de refrigeración se congelan.

- La temperatura del compartimento congelador se establece a un grado muy bajo. >>> Ajuste la temperatura del compartimento del congelador a un grado más alto y vuelva a intentarlo.

La temperatura en el refrigerador o el congelador es demasiado alta.

- La temperatura del compartimento del congelador se establece a un grado muy bajo. >>> El ajuste de temperatura del compartimento del refrigerador influye en la temperatura del compartimento del congelador. Cambie la temperatura del compartimento del refrigerador o congelador y espere a que los compartimentos pertinentes alcancen el nivel de temperatura ajustado.
- Las puertas se abren frecuentemente o se mantienen abiertas durante largos períodos. >>> No abra las puertas con demasiada frecuencia.
- La puerta puede estar abierta. >>> Cierre la puerta por completo.
- El aparato puede haber sido conectado recientemente o un nuevo alimento fue colocado en su interior. >>> Esto es normal. El aparato tardará más en alcanzar la temperatura fijada fue enchufado recientemente o si un nuevo alimento se coloca en el interior.
- Grandes cantidades de alimentos calientes pueden haber sido colocados recientemente en el aparato. >>> No coloque alimentos calientes en el interior del aparato.

Ruido o agitación.

- El suelo no está nivelado o no es firme. >>> Si el aparato está temblando cuando se mueve lentamente, ajuste las patas para equilibrar el aparato. También asegúrese de que el suelo sea lo suficientemente resistente para soportar el aparato.
- Cualquier artículo colocado sobre el aparato pueden causar ruido. >>> Retire todos los objetos colocados sobre el aparato.

El aparato está haciendo ruido de flujo de líquido, rociado, etc.

- Los principios de funcionamiento del aparato implican flujos de líquido y gas. >>> Esto es normal y no indica mal funcionamiento.

Hay sonido del viento que sopla procedente del aparato.

- El aparato utiliza un ventilador para el proceso de enfriamiento. Esto es normal y no indica mal funcionamiento.

Hay condensación en las paredes internas del aparato.

- El clima caliente o húmedo aumentarán la formación de hielo y de condensación. Esto es normal y no indica mal funcionamiento.
- Las puertas se abren frecuentemente o se mantienen abiertas durante largos períodos. >>> No abra las puertas con demasiada frecuencia, si están abiertas, ciérrelas.
- La puerta puede estar abierta. >>> Cierre la puerta por completo.

Hay condensación en el exterior del aparato o entre las puertas.

- Puede ser por que el clima ambiental sea húmedo, esto es bastante normal en ambientes húmedos. >>> La condensación se disipará cuando se reduzca la humedad.

El interior huele mal.

## Solución de problemas

- El aparato es limpiado regularmente.  
>>> Limpie el interior con regularidad utilizando una esponja, agua caliente y agua carbonatada.
- Ciertos envases y materiales de embalaje pueden causar olor. >>> Utilice envases y materiales de embalaje que sean exentos de olores.
- Los alimentos se colocan en envases no selladas. >>> Mantenga los alimentos en envases sellados. Los microorganismos pueden propagarse fuera de los alimentos no sellados y causar mal olor.
- Retire todos los alimentos caducados o en mal estado del aparato.

La puerta no se cierra.

- Los paquetes de alimentos pueden estar bloqueando la puerta. >>> Cambie de lugar los elementos que bloqueen las puertas.
- El aparato no está en posición vertical sobre la base. >>> Ajuste los soportes para equilibrar el aparato.
- El suelo no está nivelado o no es firme.  
>>> Asegúrese de que el suelo esté nivelado y sea lo suficientemente resistente para soportar el aparato.

La bandeja de las vegetales se ha atascado.

- Los alimentos pueden estar en contacto con la parte superior del cajón. >>> Reorganice los alimentos en el cajón.

Si la superficie del producto está caliente.

- Pueden observarse altas temperaturas entre las dos puertas, en los paneles laterales y en la parrilla trasera mientras el producto esté en funcionamiento. Se trata de algo normal y no requiere mantenimiento del servicio.



**ADVERTENCIA:** Si el problema persiste después de seguir las instrucciones de esta sección, póngase en contacto con su vendedor o un Servicio Autorizado. No trate de reparar el aparato.

## **EXENCIÓN DE RESPONSABILIDADES / ADVERTENCIA**

Es posible que algunas fallas (simples) sean tratadas de manera adecuada por el usuario final sin que se plantee ningún problema de seguridad o uso no seguro, siempre y cuando se lleven a cabo dentro de los límites y de conformidad con las siguientes instrucciones (véase la sección "Autorreparación").

En consecuencia, siempre y cuando no se autorice lo contrario en la sección "Autorreparación" que se encuentra a continuación, las reparaciones deben ser dirigidas a los reparadores profesionales registrados para evitar problemas de seguridad. Se considera un reparador profesional registrado el que ha tenido acceso a las instrucciones y a la lista de piezas de repuesto de este producto por parte del fabricante de acuerdo con los métodos descritos en los actos legislativos en virtud de la Directiva 2009/125/CE.

**No obstante, según las condiciones de la garantía, sólo el agente de servicio ( por ejemplo, los reparadores profesionales autorizados) al que puede llamar utilizando el número de teléfono que figura en el manual de usuario/tarjeta de garantía o bien a través de su distribuidor autorizado puede prestar servicio. Por consiguiente, por favor, tenga en cuenta que las reparaciones realizadas por reparadores profesionales ( no autorizados por Beko) anularán la garantía.**

### **Autorreparación**

El usuario final puede realizar la reparación por su cuenta con respecto a las siguientes piezas de repuesto: manijas de puertas, bisagras de puertas, bandejas, cestas y juntas de puertas (una lista actualizada también estará disponible en [support.beko.com](http://support.beko.com) a partir del 1 de Marzo de 2021).

Por otra parte, con el fin de garantizar la seguridad del producto y prevenir el riesgo de lesiones graves, la autorreparación citada se llevará a cabo siguiendo las instrucciones del manual de usuario para la autorreparación o las que están disponibles en [support.beko.com](http://support.beko.com) Para su seguridad, desenchufe el producto antes de intentar cualquier autorreparación.

La reparación y los intentos de reparación por parte de los usuarios finales de piezas no incluidas en dicha lista y/o no seguir las instrucciones contenidas en los manuales de usuario para la autorreparación o que están disponibles en [support.beko.com](http://support.beko.com), podrían causar problemas de seguridad no atribuibles a Beko, y anularían la garantía del producto.

Por ello, es muy recomendable que los usuarios finales se abstengan de intentar realizar las reparaciones que estén fuera de la lista de piezas de repuesto mencionada, comunicándose en tales casos con los reparadores profesionales autorizados o con los reparadores profesionales registrados. Al contrario, dichos intentos por parte de los usuarios finales pueden provocar problemas de seguridad y dañar el producto y, en consecuencia, provocar incendios, inundaciones, electrocución y lesiones personales graves.

Con carácter ejemplar, pero no limitado a ello, las siguientes reparaciones deben dirigirse a los autorizados reparadores profesionales o reparadores profesionales registrados: compresor, circuito de refrigeración, placa principal, tablero del inversor, tablero de la pantalla, etc.

En caso de que los usuarios finales no cumplan con lo anterior, el fabricante/ vendedor no podrá ser considerado responsable.

La disponibilidad de piezas de repuesto del refrigerador que ha adquirido es de 10 años.

Durante este período, las piezas de repuesto originales estarán disponibles para el funcionamiento apropiado del refrigerador.

La duración mínima de la garantía del refrigerador que ha comprado es de 24 meses.

Este producto está equipado con una fuente de iluminación de la clase energética "G".

La fuente de iluminación de este producto sólo debe ser sustituida por reparadores profesionales.

# beko

**Frigorífico**  
Manual do Utilizador  
**Хладилник**  
Ръководство за употреба

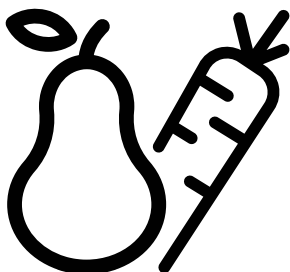

GNE480E30ZXPN



**PT/BG**  
58 5100 0000/AF 44-PT-BG

Caro Cliente,

Gostaríamos que aproveitasse a óptima eficiência do nosso produto, fabricado em modernas instalações segundo controlos de qualidade meticulosos.

Para este propósito, ler integralmente o guia do utilizador antes de utilizar o produto e manter o guia como fonte de referência. Se ceder este produto a outra pessoa, fornecer este guia em conjunto com o produto.

### O guia do utilizador assegura a utilização rápida e segura do produto.





- Ler o guia do utilizador antes de instalar e operar com o produto.
- Observar sempre as instruções de segurança aplicáveis.
- Manter o guia do utilizador em local de fácil acesso para uso futuro.
- Ler quaisquer outros documentos fornecidos com o produto.

Ter em mente que este guia do utilizador é aplicável a vários modelos do produto. O guia indica claramente quaisquer variações de modelos diferentes.

### Símbolos e Observações

No guia do utilizador são usados os símbolos seguintes:

	Informações importantes e dicas úteis.
	Risco de vida e do equipamento.
	Risco de choque eléctrico.
	A embalagem do produto é feita com materiais recicláveis, de acordo com a Legislação Ambiental Nacional.

 <b>INFORMATION</b>	
	.A informação do modelo conforme memorizada na base de dados do produto pode ser acedida entrando no seguinte sítio web e através da busca do identificador do seu modelo (*) que se encontra na etiqueta de classificação energética.
SUPPLIER'S NAME → MODEL IDENTIFIER → (*)	
	
<a href="https://eprel.ec.europa.eu/">https://eprel.ec.europa.eu/</a>	

<b>1 Instruções de segurança e ambientais</b>	<b>3</b>	5.8. Ionizador . . . . .	20
1.1. Segurança geral . . . . .	3	5.9. Compartimento de refrigeração . . . . .	21
1.1.1 Advertência HC . . . . .	4	5.10. Gaveta para frutos e legumes . . . . .	21
1.1.2 Para modelos com dispensador de água . . . . .	4	5.11. Secção do meio móvel . . . . .	21
1.2. Utilização prevista . . . . .	5	5.12. Utilização do dispensador de água . . . . .	21
1.3. Segurança das crianças . . . . .	5	5.13. Encher o reservatório do dispensador de água . . . . .	22
1.4. Conformidade com a Directiva WEEE e Eliminação de Resíduos: . . . . .	5	5.14. Limpar o reservatório para água . . . . .	23
1.5. Cumprimento com a Directiva RoHS: . . . . .	5	5.15. Tabuleiro de derramamentos . . . . .	23
1.6. Informação de embalagem . . . . .	5	5.16. Everfresh (gaveta para vegetais e fruta com controlo da humidade) . . . . .	24
<b>2 Frigorífico</b>	<b>6</b>	5.17. Congelar alimentos frescos . . . . .	25
<b>3 Instalação</b>	<b>7</b>	5.18. Recomendações para armazenar alimentos congelados . . . . .	25
3.1. Lugar correcto para a instalação . . . . .	7	5.19. Detalhes do congelador . . . . .	26
3.2. Fixar os calços de plástico . . . . .	7	5.20. Colocar alimentos . . . . .	26
3.3. Ajustar os pés . . . . .	8	5.21. Alerta de porta aberta (Opcional) . . . . .	26
3.4. Ligação eléctrica . . . . .	8	5.22. Luz interior . . . . .	26
<b>4 Preparação</b>	<b>9</b>	<b>6 Manutenção e limpeza</b>	<b>27</b>
4.1. O que fazer para poupar energia . . . . .	9	6.1. Evitar maus odores . . . . .	27
4.2. Utilização inicial . . . . .	9	6.2. Protecção das superfícies plásticas . . . . .	27
<b>5 Utilizar o produto</b>	<b>10</b>	<b>6 Manutenção e limpeza</b>	<b>28</b>
5.1. Painel indicador . . . . .	10	6.3. Limpeza da superfície interior . . . . .	28
5.2. Painel indicador . . . . .	15	6.4. Superfícies exteriores em aço inoxidável . . . . .	28
5.3. Máquina de gelo . . . . .	19	6.5. Limpeza de produtos com portas de vidro . . . . .	28
5.4. Icematic . . . . .	19	<b>7. Resolução de problemas</b>	<b>29</b>
5.5. Recipiente do gelo . . . . .	19		
5.6. Blue light/HarvestFresh . . . . .	20		
5.7. Módulo de desodorização . . . . .	20		
(FreshGuard) . . . . .	20		

# 1 Instruções de segurança e ambientais

Esta secção fornece as instruções de segurança necessárias para prevenir risco de lesões e danos materiais. O não cumprimento destas instruções invalidará todos os tipos de garantia do produto.

## 1.1. Segurança geral

### **AVISO:**

Manter as aberturas de ventilação, na caixa de proteção do aparelho ou na estrutura embutida, sem obstruções.

### **ADVERTÊNCIA:**

Não usar dispositivos mecânicos nem outros meios para acelerar o processo de descongelação, exceto os recomendados pelo fabricante.

### **AVISO:**

Não danificar o circuito de refrigeração.

### **ADVERTÊNCIA:**

Não usar aparelhos eléctricos no interior dos compartimentos de armazenamento de alimentos do aparelho, a menos que sejam do tipo recomendado pelo fabricante.



Este aparelho é destinado a ser usado em uso doméstico e aplicações similares como

- zonas de cozinha em estabelecimentos comerciais, escritórios ou outros ambientes laborais;
- casas rurais e pelos clientes em hotéis, motéis e outros ambientes de tipo residencial;
- ambientes de tipo alojamento e pequeno almoço;
- utilizações de refeições e outros não-retalhistas similares.

- Este produto não deve ser usado por pessoas com deficiências físicas, sensoriais e mentais, sem conhecimento e experiência suficiente ou por crianças. O dispositivo

apenas pode ser usado por estas pessoas sob supervisão e instrução de uma pessoa responsável pela sua segurança. As crianças não devem ser autorizadas a brincar com este aparelho.

- Em caso de mau funcionamento, desligue o aparelho.
- Depois de desligar, aguarde pelo menos 5 minutos antes de ligar novamente. Desligar o produto quando não está em uso. Não tocar na ficha com as mãos molhadas! Não puxar pelo cabo para desligar, segurar sempre pela ficha.
- Não ligar o frigorífico se a tomada estiver solta.
- Desligar o produto durante a instalação, manutenção, limpeza e reparação.
- Se o produto não for usado por uns tempos, desligar o produto e retirar quaisquer alimentos do interior.
- Não utilizar materiais de limpeza a vapor ou vapor para limpar o frigorífico e derreter o gelo no interior. O vapor pode entrar em contacto com as áreas electrificadas e causar curto-circuito ou choque eléctrico!
- Não lavar o produto pulverizando-o ou deitando água sobre o mesmo! Perigo de choque eléctrico!
- Nunca usar o produto se a secção localizada na parte superior ou traseira do seu produto com placas de circuitos impressos electrónicos no interior estiver aberta (tampa da placa de circuito electrónico impresso) (1).



# Instruções de segurança e ambientais

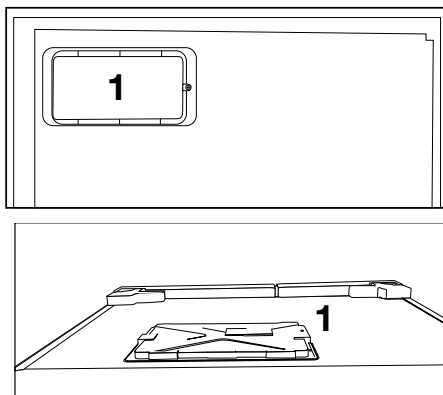

- Em caso de mau funcionamento, não usar o produto, porque pode provocar um choque eléctrico. Contactar a assistência autorizada antes de fazer alguma coisa.
- Ligar o produto a uma tomada com ligação à terra. A ligação à terra deve ser feita por um electricista qualificado.
- Se o produto tem luz tipo LED, contactar a assistência autorizada para substituir ou em caso de quaisquer problemas.
- Não tocar em alimentos congelados com as mãos molhadas! Podem aderir às suas mãos!
- Não colocar líquidos em garrafas e latas no compartimento de congelação. Podem explodir!
- Colocar os líquidos em posição vertical depois de fechar a tampa firmemente.
- Não pulverizar substâncias inflamáveis perto do produto, podem incendiar ou explodir.
- Não manter no frigorífico materiais inflamáveis e produtos com gás inflamável (sprays, etc.).
- Não colocar recipientes com líquidos em cima do produto. Pulverizar água sobre as partes eléctricas pode causar choque eléctrico e risco de incêndio.
- Expor o produto à chuva, neve, sol e vento pode causar perigo eléctrico. Quando recolocar o produto, não puxar pelo puxador

da porta. O puxador pode soltar-se.

- Ter cuidado para evitar prender qualquer parte das suas mãos ou corpo em alguma das partes móveis dentro do produto.
- Não pisar ou apoiar-se nas portas, gavetas e peças similares do frigorífico. Isto pode causar avaria do produto e danificar as partes.
- Ter cuidado para não prender o cabo de alimentação.

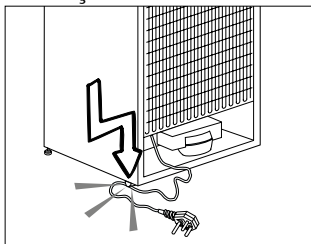

## 1.1.1 Advertência HC

Se o produto inclui um sistema de refrigeração com gás R600a, ter cuidado para não danificar o sistema de arrefecimento e a sua tubagem durante a utilização e movimentação do produto. O gás é inflamável. Se o sistema de refrigeração estiver danificado, manter o produto longe de fontes de ignição e ventilar imediatamente o espaço onde o frigorífico se encontra.



A etiqueta no lado esquerdo interior indica o tipo de gás usado no produto.

## 1.1.2 Para modelos com dispensador de água

- A pressão para a entrada de água fria deve ser no máximo de 90 psi (620 kPa). Se a sua pressão de água exceder 80 psi (550 kPa, utilize uma válvula limitadora de pressão no seu sistema de alimentação. Se não sabe como verificar a sua pressão de água, deve solicitar a ajuda de um canalizador profissional.

# Instruções de segurança e ambientais

- Se existir o risco de o golpe de ariete afetar a sua instalação, deve utilizar sempre um equipamento de prevenção do golpe de ariete na sua instalação. Deve consultar os canalizadores profissionais se não tiver a certeza se existe o efeito de golpe de ariete na sua instalação.
- Não instalar na entrada de água quente. Deve tomar precauções relativamente ao risco de congelamento nas tubagens. O intervalo de funcionamento de temperatura da água deve ser 33°F (0,6°C) de mínimo e 100°F (38°C) de máximo.
- Usar apenas água potável.

## 1.2. Utilização prevista

- Este produto é concebido para utilização doméstica. Não está previsto para utilização comercial.
- O produto deve ser utilizado apenas para armazenar alimentos e bebidas.
- Não manter no frigorífico produtos sensíveis que requerem temperaturas controladas (vacinas, medicamentos sensíveis ao calor, equipamentos médicos, etc.).
- O fabricante não assume responsabilidades por qualquer dano devido a uso indevido ou inadequado.
- O tempo de vida do produto é de 10 anos. As peças sobresselentes necessárias ao funcionamento do produto estarão disponíveis durante o referido período de tempo.

## 1.3. Segurança das crianças

- Manter os materiais de embalagem fora do alcance das crianças.
- Não permitir que as crianças brinquem com o produto.
- Se a porta do produto incluir uma fechadura, manter a chave fora do alcance das crianças.

## 1.4. Conformidade com a Directiva WEEE e Eliminação de Resíduos:

Este produto está em conformidade com a Directiva WEEE da UE (2012/19/EU). Este produto porta um símbolo de classificação para resíduos de equipamentos eléctricos e electrónicos (WEEE).



Este símbolo indica que o produto não deve ser eliminado juntamente com o lixo doméstico no fim da sua vida útil. O dispositivo usado deve ser devolvido num ponto de recolha oficial para reciclagem de dispositivos eléctricos e electrónicos. Para encontrar estes sistemas de recolha, entre em contacto com as autoridades locais ou com o revendedor através do qual adquiriu o produto. Todos desempenham um papel importante na recuperação e reciclagem de aparelhos velhos. A eliminação correcta de aparelhos usados ajuda a prevenir potenciais efeitos negativos ao meio ambiente e à saúde humana.

## 1.5. Cumprimento com a Directiva RoHS:

O produto que adquiriu está em conformidade com a Directiva RoHS da UE (2011/65/EU). Ele não contém materiais perigosos e proibidos especificados na Directiva.

## 1.6. Informação de embalagem



A embalagem do produto é feita de materiais recicláveis, de acordo com a nossa legislação nacional. Não elimine os materiais da embalagem juntamente com os resíduos domésticos ou outros tipos de resíduos. Leve-os para os pontos de recolha de materiais de embalagem designados pelas autoridades locais.

## 2 Frigorífico

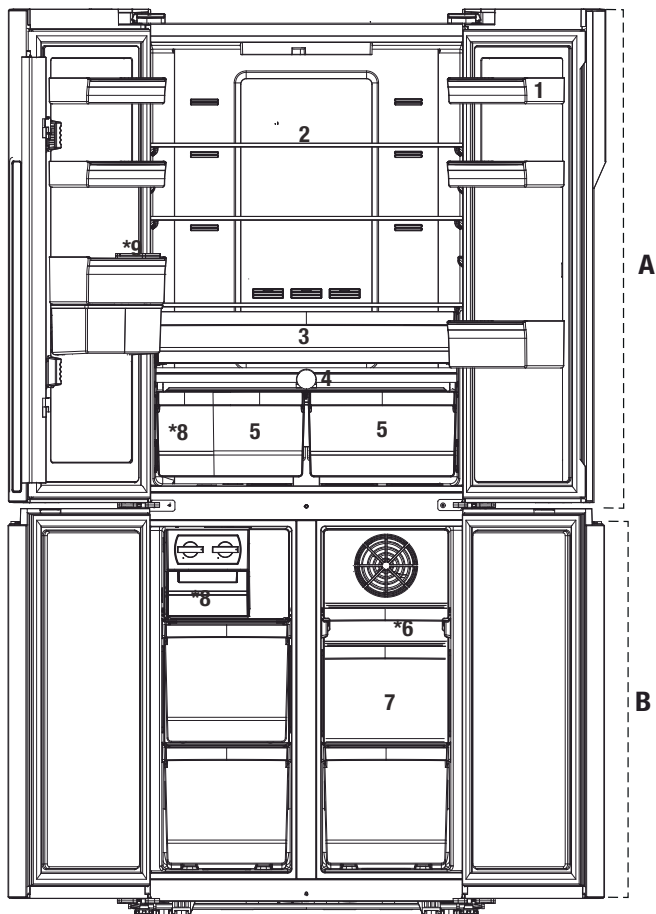

A- Compartimento do frigorífico

B- Compartimento do congelador

1- Prateleiras da porta do compartimento do frigorífico

2- Prateleira de vidro do compartimento do frigorífico

3- Compartimento de refrigeração

4- Everfresh

5- Gaveta para frutos e legumes

6- Gaveta amovível do compartimento do congelador

7- Gavetas do compartimento do congelador

8- Icematic automático

9- Reservatório de água

**Poderá não ser aplicável a todos os modelos.**



\*Opcional: As imagens neste guia do utilizador são esquemáticas e podem não coincidir exactamente com o seu produto. Se o seu produto não incluir partes relevantes, a informação diz respeito a outros modelos.

## 3 Instalação

### 3.1. Lugar correcto para a instalação

Contactar a Assistência Autorizada para a instalação do produto. Para preparar o produto para a instalação, consultar as informações no guia do utilizador e certificar-se que os serviços de electricidade e de água são como exigidos. Se não, contactar um electricista e um canalizador para fazer as adequações necessárias.



**RECOMENDAÇÕES:** O fabricante não assume responsabilidades por qualquer dano causado pelo trabalho executado por pessoas não autorizadas.



**RECOMENDAÇÕES:** O cabo de alimentação do produto deve estar desligado durante a instalação. Não o fazer pode resultar em morte ou lesões graves!



**RECOMENDAÇÕES:** Se o intervalo da porta for demasiado estreito para o produto passar, remover a porta e voltar o produto de lado; se não resolver desta forma, entrar em contato com a assistência autorizada.

- Colocar o produto em uma superfície plana para evitar vibrações.
- Colocar o produto a pelo menos 30 cm de distância de aquecedor, fogão e fontes de calor similares e a pelo menos 5 cm de distância de fornos eléctricos.
- Este produto exige circulação de ar adequada para funcionar eficientemente. Se o produto for colocado num nicho, devem ser deixados pelo menos 5 cm de espaço entre o produto e o teto, as paredes traseiras e laterais.
- Se o produto for colocado num nicho, devem ser deixados pelo menos 5 cm de espaço entre o produto e o teto, as paredes traseiras e laterais. Verificar se o componente de protecção de espaço da parede traseira está presente na sua localização (se fornecido com o produto). Se o componente não estiver disponível, ou se se perder ou cair, posicionar o produto de forma a deixar pelo menos 5 cm de espaço entre o produto e as paredes da divisão. O espaço na parte traseira é importante para o funcionamento eficiente do produto.

- Não expor o produto à luz solar directa ou manter em ambientes húmidos.
- O produto necessita de circulação de ar adequada para funcionar eficientemente. Se o produto for colocado num nicho, não esquecer de deixar pelo menos 5 cm de distância entre o produto, o tecto e as paredes.
- Não instalar o produto em ambientes com temperaturas inferiores a  $-5^{\circ}\text{C}$ .

### 3.2. Fixar os calços de plástico

Usar os calços de plástico fornecidos com o produto para permitir espaço suficiente para a circulação de ar entre o produto e a parede.

1. Para fixar os calços, retirar os parafusos no produto e usar os parafusos fornecidos com os calços.

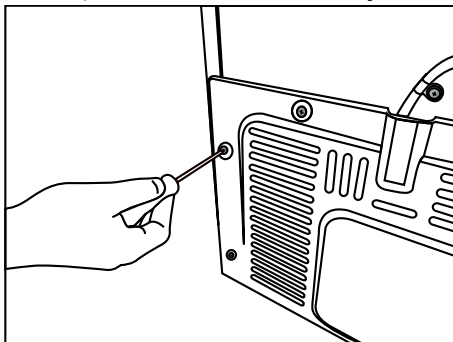

2. Fixar 2 calços de plástico na tampa de ventilação como mostrado na figura.

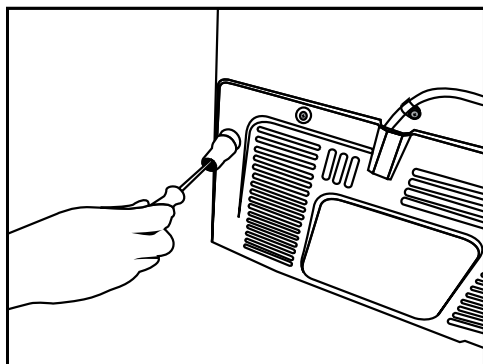



## Instalação

### 3.3. Ajustar os pés

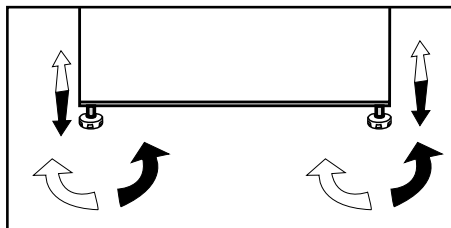
Se o produto não estiver em posição equilibrada, ajustar os pés ajustáveis da frente rodando-os para a direita ou esquerda.



### 3.4. Ligação eléctrica

	<b>RECOMENDAÇÕES:</b> Não usar extensões ou tomadas múltiplas na ligação eléctrica.
	<b>RECOMENDAÇÕES:</b> O cabo de alimentação danificado deve ser substituído pela Assistência Autorizada.
	Ao colocar dois frigoríficos em posição adjacente, deixe pelo menos 4 cm de distância entre as duas unidades.

- A nossa empresa não assume responsabilidade por quaisquer danos devidos a utilização sem ligação à terra e ligação eléctrica em conformidade com os regulamentos nacionais.
- A ficha do cabo de alimentação deve estar facilmente acessível depois da instalação.
- Não usar ficha multi-grupo com ou sem cabo de extensão entre a tomada da parede e o frigorífico.

## 4 Preparação

### 4.1. O que fazer para poupar energia



Ligar o produto a sistemas eletrónicos de poupança de energia é prejudicial, dado poder danificar o produto.

- (h) para um aparelho de instalação independente: "este frigorífico não se destina a ser usado como um aparelho de encastrar";
- Não deixe as portas do seu frigorífico abertas durante muito tempo.
- Não coloque alimentos ou bebidas quentes no seu frigorífico.
- Não sobrecarregue o frigorífico: a capacidade de arrefecimento diminui quando a circulação de ar no interior é perturbada.
- Para poder armazenar a quantidade máxima de alimentos no compartimento do congelador do seu frigorífico, retire a caixa de gelo e o recipiente de gelo e coloque-os em cima da prateleira de vidro. O consumo de energia indicado para o seu frigorífico foi determinado após remoção da caixa de gelo, do recipiente de gelo e das gavetas superiores e do meio para permitir a carga máxima. Recomenda-se utilizar a gaveta inferior ao carregar.
- Dependendo das características do seu produto, descongelar os alimentos congelados no compartimento do frigorífico poupará energia e preservará a qualidade dos alimentos.
- Já que o ar quente e húmido não irá penetrar diretamente o seu produto enquanto as portas não estiverem abertas, o seu produto irá otimizar-se por si próprio para possuir condições suficientes para proteger os seus alimentos. As funções e os componentes como o compressor, a ventoinha, o aquecedor, o descongelador, a iluminação, o visor, entre outros, funcionarão de acordo com as necessidades para o consumo mínimo de energia nestas circunstâncias.
- O fluxo de ar não deve ser bloqueado colocando alimentos na parte frontal das ventoinhas do compartimento do congelador.

Os alimentos devem ser colocados deixando um espaço mínimo de 5 cm na parte frontal da grelha de proteção da ventoinha.

- O sensor de temperatura do compartimento do congelador não pode entrar em contacto direto com as embalagens de comida. Caso tal aconteça, o consumo de energia do produto poderá aumentar.



O interior do seu produto deve ser limpo.



Se precisar de instalar dois frigoríficos lado a lado, deverá existir um espaço de, pelo menos, 4 cm de distância entre eles.

### 4.2. Utilização inicial

Antes de começar a utilizar o seu frigorífico, certifique-se de que todos os preparativos foram feitos de acordo com as instruções das secções "Instruções de segurança e ambiente" e "Instalação".

Deixe funcionar o produto sem colocar nele quaisquer alimentos durante 6 horas e não abra a porta, exceto se for absolutamente necessário.



Ouvirá um ruído quando o compressor começar a funcionar. Os líquidos e os gases vedados no interior do sistema de refrigeração também podem fazer algum ruído, mesmo que o compressor não esteja em funcionamento, o que é normal.



É normal as arestas da frente do frigorífico estarem quentes. Estas arestas foram concebidas para ficarem quentes com vista a evitar a condensação.

### 5.1. Painel indicador

Os painéis indicadores podem variar consoante o modelo do produto.

As funções audiovisuais no painel indicador ajudam-no a utilizar o seu produto.

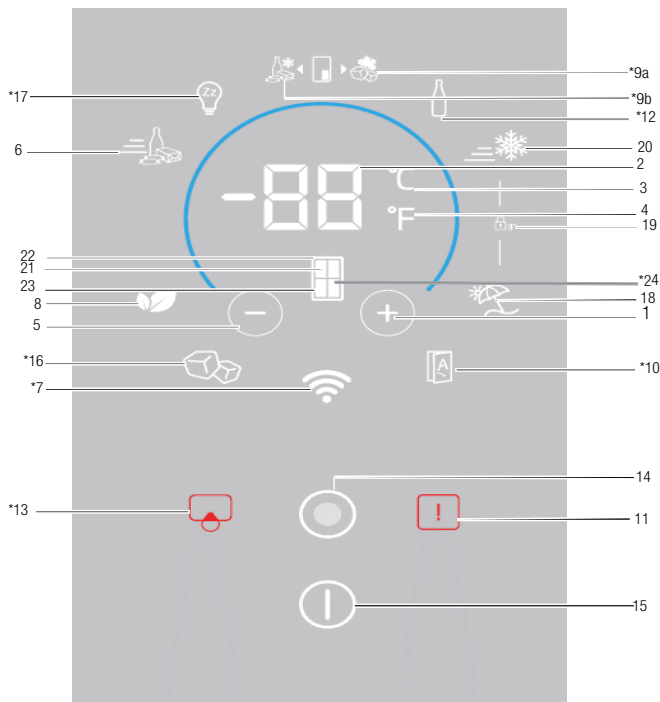

- |   |  |
|---|--|
| 1. Definição da temperatura/Aumentar a temperatura                      | 12. *Arrefecimento de garrafas                         |
| 2. Controlo deslizante da temperatura/Indicador do valor da temperatura | 13. *Botão/aviso de substituição do filtro             |
| 3. Indicador Celsius (°C) da seleção da unidade de temperatura          | 14. Botão de menu                                      |
| 4. Indicador Fahrenheit (°F) da seleção da unidade de temperatura       | 15. Botão/indicador On/Off (Ligar/Desligar) do produto |
| 5. Definição da temperatura/Diminuir a temperatura                      | 16. *Botão/indicador do Icematic                       |
| 6. Indicador/botão de função de arrefecimento rápido                    | 17. *Modo Sabbath                                      |
| 7. *Sem fios  | 18. Botão/indicador do modo de férias                  |
| 8. Indicador/botão do modo Economia                                     | 19. Indicador de bloqueio                              |
| 9. *Indicador/botão do congelador Joker                                 | 20. Botão/indicador da função de congelação rápida     |
| 10. *Porta automática   | 21. Seleção do espaço interior                         |
| 11. Aviso de temperatura elevada/Avaria                                 | 22. Indicador do compartimento do frigorífico          |
|   | 23. Indicador do compartimento do congelador           |
|   | 24. *Indicador do compartimento Joker                  |

**Poderá não ser aplicável a todos os modelos.**



**\*Opcional:** As imagens neste guia do utilizador são esquemáticas e podem não coincidir exactamente com o seu produto. Se o seu produto não incluir partes relevantes, a informação diz respeito a outros modelos.

## Utilizar o produto

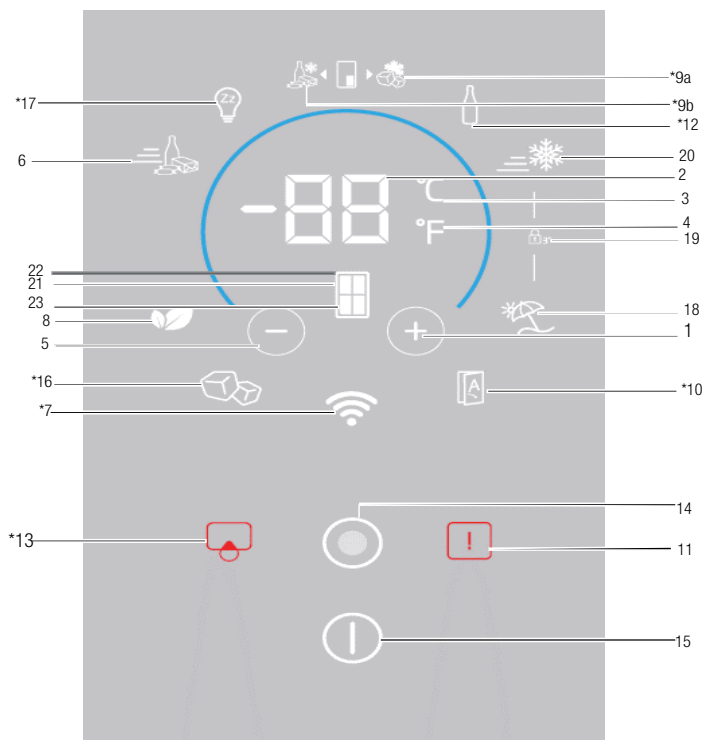

1. Definição da temperatura/Aumentar a temperatura
2. Controlo deslizante da temperatura/Indicador do valor da temperatura
3. Indicador Celsius (°C) da seleção da unidade de temperatura
4. Indicador Fahrenheit (°F) da seleção da unidade de temperatura
5. Definição da temperatura/Diminuir a temperatura
6. Indicador/botão de função de arrefecimento rápido
7. \*Sem fios
8. Indicador/botão do modo Economia
9. \*Indicador/botão do congelador Joker
10. \*Porta automática
11. Aviso de temperatura elevada/Avaria
12. \*Arrefecimento de garrafas
13. \*Botão/aviso de substituição do filtro
14. Botão de menu
15. Botão/indicador On/Off (Ligar/Desligar) do produto
16. \*Botão/indicador do Icematic
17. \*Modo Sabbath
18. Botão/indicador do modo de férias
19. Indicador de bloqueio
20. Botão/indicador da função de congelação rápida
21. Seleção do espaço interior
22. Indicador do compartimento do frigorífico
23. Indicador do compartimento do congelador

**Poderá não ser aplicável a todos os modelos.**



**\*Opcional:** As imagens neste guia do utilizador são esquemáticas e podem não coincidir exactamente com o seu produto. Se o seu produto não incluir partes relevantes, a informação diz respeito a outros modelos.



## Utilizar o produto

### 1. Definição da temperatura/Aumentar a temperatura

Quando pressionado, aumenta a temperatura do compartimento selecionado.

### 2. Controlo deslizante da temperatura/ Indicador do valor da temperatura

Apresenta o valor da temperatura do compartimento selecionado. Além disso, pode deslizar o botão para cima ou para baixo para aumentar ou diminuir o valor da temperatura.

### 3. Seleção da unidade de temperatura (°C) Indicador Celsius

Ao pressionar este botão, o valor da temperatura é ativado como Celsius.

É o indicador de Celsius. Após a indicação Celsius ser ativada, os valores definidos para a temperatura são apresentados em Celsius, e o respetivo ícone ligar-se completamente;

o ícone Fahrenheit liga-se a 50%.

### 4. Seleção da unidade de temperatura (°F) Indicador Fahrenheit

Ao pressionar este botão, o valor da temperatura é ativado como Fahrenheit.

É o indicador de Fahrenheit. Após a indicação Fahrenheit ser ativada, os valores definidos para a temperatura são apresentados em Fahrenheit, e o respetivo ícone liga-se completamente;

o ícone Celsius liga-se a 50%.

### 5. Definição da temperatura/Diminuir a temperatura

Quando pressionado, diminui a temperatura do compartimento selecionado.

### 6. Indicador de função de arrefecimento rápido

Quando a função de arrefecimento rápido é ativada, o indicador liga-se completamente. Quando a função é cancelada, o produto volta às suas configurações normais e o indicador liga-se a 50%.

### Botão de função de Arrefecimento rápido

É utilizado para ativar ou desativar a função de arrefecimento rápido.



Use a função de arrefecimento rápido quando quiser arrefecer rapidamente os alimentos colocados no compartimento do frigorífico. Se quiser refrigerar grandes quantidades de alimentos frescos, ative esta função antes de colocar os alimentos no aparelho.



Se não a cancelar, a função de arrefecimento rápido cancelar-se-á automaticamente após 1 hora ou, no máximo, quando o compartimento do frigorífico atingir a temperatura pretendida.



Se premir o botão de arrefecimento rápido repetidamente em curtos intervalos, a proteção do circuito eletrónico será ativada e o compressor não arrancará imediatamente.



Esta função não é reativada quando a energia é restabelecida após alguma falha elétrica.

## 7. Sem fios

Ao premir este botão, o produto é integrado na rede doméstica pela primeira vez. O indicador liga-se a 100% após esta função ser ativada. Se for cancelada, o indicador liga-se a 50%.

## 8. Indicador/botão do modo Economia

Prima este botão para ativar/desativar o modo Economia.

Após o modo Economia ser ativado, o indicador liga-se a 100%. Enquanto a função estiver ativa, o congelador começa a funcionar no modo Economia após, pelo menos, 6 horas. Assim que a função for cancelada, o indicador liga-se a 50%.

## 9a. \*Indicador/botão do congelador Joker

Após pressionar este botão, o compartimento Joker funciona como congelador e o indicador liga-se a 100%. O indicador do frigorífico Joker ligar-se-á a 50%.

## 9b. \*Indicador/botão do frigorífico Joker

Após pressionar o botão, o compartimento Joker funciona como frigorífico e o indicador liga-se a 100%. O indicador do congelador Joker ligar-se-á a 50%.

## Utilizar o produto

### 10.\* Porta automática

Pressione este botão para ativar/desativar o modo de porta automática. Após a função ser ativada, o indicador liga-se a 100%. Assim que a função for cancelada, o indicador liga-se a 50%.

Enquanto a função estiver ativa, toque na parte relevante do puxador da porta para abrir a porta automaticamente.

### 11. Aviso de temperatura elevada/Avaria

Este indicador acende-se durante falhas de energia, falhas devidas a alta temperatura e avisos de erro. Durante falhas de energia de longa duração, a temperatura mais alta que o compartimento do congelador alcançar piscará no mostrador digital. Depois de verificar os alimentos que se encontram no compartimento do congelador, pressione o botão de aviso de temperatura elevada para eliminar o aviso.

### 12. \*Arrefecimento de garrafas

Prima este botão para ativar/desativar o modo de arrefecimento de garrafas.

Após a função ser cancelada, o indicador liga-se a 100%. Se a função for cancelada, o indicador liga-se a 50%.

### 13. \*Botão/aviso de substituição do filtro

Este ícone acende-se quando é necessário efetuar a reposição do filtro.

Ao pressionar este botão, é efetuada a reposição do filtro e o respetivo ícone desliga-se.

### 14. Botão de menu

Utilize este botão para mudar o visor para o modo Dormir ou para cancelar o modo Dormir. Se não pressionar nenhum botão ou se não abrir a porta durante 30 segundos, o modo Dormir será automaticamente ativado.

### 15. Botão/indicador On/Off (Ligar/Desligar) do produto

Para ligar/desligar o produto, mantenha premido o botão On/Off (Ligar/Desligar) durante 3 segundos. Após desligar o produto, apenas o indicador On/Off (Ligar/Desligar) liga-se a 100%, enquanto todos os outros indicadores se desligam. Para ligar o produto, mantenha premido o mesmo botão durante 3

segundos. O frigorífico fica ativo e o indicador On/Off (Ligar/Desligar) liga-se a 50%.

### 16. \*Botão/indicador do Icematic

Pressione este botão para ativar/desativar o Icematic. Se o indicador estiver ligado a 100%, significa que o Icematic está a funcionar. Se o indicador estiver ligado a 50%, significa que o Icematic se encontra desligado.



O fluxo de água proveniente do reservatório de água será interrompido quando esta função não estiver selecionada. No entanto, o gelo já existente pode ser tirado do Icematic.

### 17. \*Modo Sabbath

Pressione este botão para ativar/desativar o modo Sabbath. Após a função ser ativada, o indicador liga-se a 100%. Assim que a função for cancelada, o indicador liga-se a 50%.

### 18. Botão/indicador do modo de férias

Pressione este botão para ativar o modo de férias; o indicador do modo de férias liga-se a 100%. Se a função Vacation (férias) estiver ativa, aparecerá “ - ” no visor do valor da temperatura e não será realizada qualquer refrigeração ativa no compartimento do frigorífico. Não é adequado manter os alimentos no compartimento do refrigerador quando esta função está ativada. Os outros compartimentos continuarão a ser refrigerados, de acordo com a temperatura que têm definida.

Para cancelar esta função, pressione o botão da função “Vacation” (Férias) novamente. Assim que a função for cancelada, o indicador liga-se a 50%.

### 19. Indicador de bloqueio

Pressione simultaneamente os botões de arrefecimento rápido e de férias durante 3 segundos. Ao pressionar o botão, dá-se início a uma contagem decrescente no visor do valor da temperatura. Após o bloqueio ter sido ativado, o indicador do bloqueio liga-se a 100% e o modo de bloqueio é ativado. Os botões não funcionarão se o modo de Bloqueio de teclas estiver ativado.

## Utilizar o produto

Volte a pressionar simultaneamente os botões de arrefecimento rápido e de férias durante 3 segundos. Ao pressionar o botão, dá-se início a uma contagem decrescente no visor do valor da temperatura. Após o bloqueio ser cancelado, o indicador do bloqueio liga-se a 50% e o modo de bloqueio é desativado.

Ative esta função se quiser evitar que se altere a definição de temperatura do frigorífico.

### 20. Indicador da função de congelação rápida

Quando a função de congelação rápida é ativada, o indicador liga-se a 100%. Quando a função é cancelada, o produto volta às suas configurações normais e o indicador liga-se a 50%.

### Botão da função de Congelação rápida

É utilizado para ativar ou desativar a função de congelação rápida.

Pressione este botão para ativar ou desativar a função de congelação rápida. Quanto ativar a função, o compartimento do congelador será arrefecido até uma temperatura mais baixa do que o valor definido.



Use a função de congelação rápida quando quiser congelar rapidamente os alimentos colocados no compartimento do congelador. Se quiser congelar grandes quantidades de alimentos frescos, ative esta função antes de colocar os alimentos no aparelho.



Se não a cancelar, a Congelação rápida cancelar-se-á automaticamente após 24 horas ou, no máximo, quando o compartimento do frigorífico atingir a temperatura pretendida.



Esta função não é reativada quando a energia é restabelecida após alguma falha elétrica.

### 21. Seleção do espaço interior

Prima o botão de seleção do espaço interior para visualizar e alterar o valor da temperatura do frigorífico ou do congelador no indicador do valor da temperatura.

### 22. Indicador do compartimento do frigorífico

Quando este indicador está ativo, a temperatura do compartimento do frigorífico é exibida no indicador do valor da temperatura.

### 23. Indicador do compartimento do congelador

Quando este indicador está ativo, a temperatura do compartimento do congelador é exibida no indicador do valor da temperatura.

### 24.\*Indicador do compartimento Joker

Quando este indicador está ativo, a temperatura do compartimento do congelador Joker é exibida no indicador do valor da temperatura.

## Utilizar o produto

### 5.2. Painel indicador

Os painéis indicadores podem variar consoante o modelo do produto.

As funções audiovisuais no painel indicador ajudam-no a utilizar o seu produto.

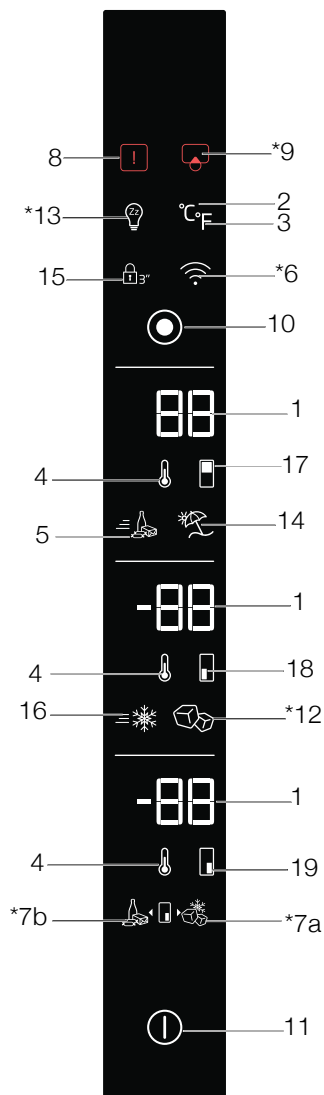

**Poderá não ser aplicável a todos os modelos.**



**\*Opcional:** As imagens neste guia do utilizador são esquemáticas e podem não coincidir exactamente com o seu produto. Se o seu produto não incluir partes relevantes, a informação diz respeito a outros modelos.

## Utilizar o produto

1. Controlo deslizante da temperatura/Indicador do valor da temperatura
2. Indicador Celsius (°C) da seleção da unidade de temperatura
3. Indicador Fahrenheit (°F) da seleção da unidade de temperatura
4. Definição da temperatura/Diminuir a temperatura
5. Indicador/botão de função de arrefecimento rápido
6. \*Sem fios
7. \*Indicador/botão do congelador Joker
8. Aviso de temperatura elevada/Avaria
9. \*Botão/aviso de substituição do filtro

### 1. Controlo deslizante da temperatura/ Indicador do valor da temperatura

Apresenta o valor da temperatura do compartimento selecionado. Além disso, pode deslizar o botão para cima ou para baixo para aumentar ou diminuir o valor da temperatura.

### 2. Seleção da unidade de temperatura (°C) Indicador Celsius

Ao pressionar este botão, o valor da temperatura é ativado como Celsius.

É o indicador de Celsius. Após a indicação Celsius ser ativada, os valores definidos para a temperatura são apresentados em Celsius, e o respetivo ícone ligar-se completamente;

o ícone Fahrenheit liga-se a 50%.

### 3. Seleção da unidade de temperatura (°F) Indicador Fahrenheit

Ao pressionar este botão, o valor da temperatura é ativado como Fahrenheit.

É o indicador de Fahrenheit. Após a indicação Fahrenheit ser ativada, os valores definidos para a temperatura são apresentados em Fahrenheit, e o respetivo ícone liga-se completamente;

o ícone Celsius liga-se a 50%.

### 4. Definição da temperatura/Diminuir a temperatura

Quando pressionado, diminui a temperatura do compartimento selecionado.

### 5. Indicador de função de arrefecimento rápido

Quando a função de arrefecimento rápido é ativada, o indicador liga-se completamente. Quando a função é cancelada, o produto volta às suas configurações normais e o indicador liga-se a 50%.

10. Botão de menu
11. Botão/indicador On/Off (Ligar/Desligar) do produto
12. \*Botão/indicador do Icematic
13. \*Modo Sabbath
14. Botão/indicador do modo de férias
15. Indicador de bloqueio
16. Botão/indicador da função de congelação rápida
17. Indicador do compartimento do frigorífico
18. Indicador do compartimento do congelador
19. \*Indicador do compartimento Joker

### Botão de função de Arrefecimento rápido

É utilizado para ativar ou desativar a função de arrefecimento rápido.



Use a função de arrefecimento rápido quando quiser arrefecer rapidamente os alimentos colocados no compartimento do frigorífico. Se quiser refrigerar grandes quantidades de alimentos frescos, ative esta função antes de colocar os alimentos no aparelho.



Se não a cancelar, a função de arrefecimento rápido cancelar-se-á automaticamente após 1 hora ou, no máximo, quando o compartimento do frigorífico atingir a temperatura pretendida.



Se premir o botão de arrefecimento rápido repetidamente em curtos intervalos, a proteção do circuito eletrónico será ativada e o compressor não arrancará imediatamente.



Esta função não é reativada quando a energia é restabelecida após alguma falha elétrica.

### 6. Sem fios

Ao premir este botão, o produto é integrado na rede doméstica pela primeira vez. O indicador liga-se a 100% após esta função ser ativada. Se for cancelada, o indicador liga-se a 50%.

### 7a. \*Indicador/botão do congelador Joker

Após pressionar este botão, o compartimento Joker funciona como congelador e o indicador liga-se a 100%. O indicador do frigorífico Joker ligar-se-á a 50%.

## Utilizar o produto

### 7b. \*Indicador/botão do frigorífico Joker

Após pressionar o botão, o compartimento Joker funciona como frigorífico e o indicador liga-se a 100%. O indicador do congelador Joker ligar-se-á a 50%.

### 8. Aviso de temperatura elevada/Avaria

Este indicador acende-se durante falhas de energia, falhas devidas a alta temperatura e avisos de erro. Durante falhas de energia de longa duração, a temperatura mais alta que o compartimento do congelador alcançar piscará no mostrador digital. Depois de verificar os alimentos que se encontram no compartimento do congelador, pressione o botão de aviso de temperatura elevada para eliminar o aviso.

### 9. \*Botão/aviso de substituição do filtro

Este ícone acende-se quando é necessário efetuar a reposição do filtro.

Ao pressionar este botão, é efetuada a reposição do filtro e o respetivo ícone desliga-se.

### 10. Botão de menu

Utilize este botão para mudar o visor para o modo Dormir ou para cancelar o modo Dormir. Se não pressionar nenhum botão ou se não abrir a porta durante 30 segundos, o modo Dormir será automaticamente ativado.

### 11. Botão/indicador On/Off (Ligar/Desligar) do produto

Para ligar/desligar o produto, mantenha premido o botão On/Off (Ligar/Desligar) durante 3 segundos. Após desligar o produto, apenas o indicador On/Off (Ligar/Desligar) liga-se a 100%, enquanto todos os outros indicadores se desligam. Para ligar o produto, mantenha premido o mesmo botão durante 3 segundos. O frigorífico fica ativo e o indicador On/Off (Ligar/Desligar) liga-se a 50%.

### 12. \*Botão/indicador do Icematic

Pressione este botão para ativar/desativar o Icematic. Se o indicador estiver ligado a 100%, significa que o Icematic está a funcionar. Se o indicador estiver ligado a 50%, significa que o Icematic se encontra desligado.



O fluxo de água proveniente do reservatório de água será interrompido quando esta função não estiver selecionada. No entanto, o gelo já existente pode ser tirado do Icematic.

### 13. \*Modo Sabbath

Pressione este botão para ativar/desativar o modo Sabbath. Após a função ser ativada, o indicador liga-se a 100%. Assim que a função for cancelada, o indicador liga-se a 50%.

### 14. Botão/indicador do modo de férias

Pressione este botão para ativar o modo de férias; o indicador do modo de férias liga-se a 100%. Se a função Vacation (férias) estiver ativa, aparecerá “- -” no visor do valor da temperatura e não será realizada qualquer refrigeração ativa no compartimento do frigorífico. Não é adequado manter os alimentos no compartimento do refrigerador quando esta função está ativada. Os outros compartimentos continuarão a ser refrigerados, de acordo com a temperatura que têm definida.

Para cancelar esta função, pressione o botão da função “Vacation” (Férias) novamente. Assim que a função for cancelada, o indicador liga-se a 50%.

### 15. Indicador de bloqueio

Pressione simultaneamente os botões de **arrefecimento rápido e de férias** durante 3 segundos. Ao pressionar o botão, dá-se início a uma contagem decrescente no visor do valor da temperatura. Após o bloqueio ter sido ativado, o indicador do bloqueio liga-se a 100% e o modo de bloqueio é ativado. Os botões não funcionarão se o modo de Bloqueio de teclas estiver ativado. Volte a pressionar simultaneamente os botões de arrefecimento rápido e de férias durante 3 segundos. Ao pressionar o botão, dá-se início a uma contagem decrescente no visor do valor da temperatura. Após o bloqueio ser cancelado, o indicador do bloqueio liga-se a 50% e o modo de bloqueio é desativado.

## Utilizar o produto

Ative esta função se quiser evitar que se altere a definição de temperatura do frigorífico.

### 16. Indicador da função de congelação rápida

Quando a função de congelação rápida é ativada, o indicador liga-se a 100%. Quando a função é cancelada, o produto volta às suas configurações normais e o indicador liga-se a 50%.

### Botão da função de Congelação rápida

É utilizado para ativar ou desativar a função de congelação rápida.

Pressione este botão para ativar ou desativar a função de congelação rápida. Quando ativar a função, o compartimento do congelador será arrefecido até uma temperatura mais baixa do que o valor definido.



Use a função de congelação rápida quando quiser congelar rapidamente os alimentos colocados no compartimento do congelador. Se quiser congelar grandes quantidades de alimentos frescos, ative esta função antes de colocar os alimentos no aparelho.



Se não a cancelar, a Congelação rápida cancelar-se-á automaticamente após 24 horas ou, no máximo, quando o compartimento do frigorífico atingir a temperatura pretendida.



Esta função não é reativada quando a energia é restabelecida após alguma falha elétrica.

### 17. Indicador do compartimento do frigorífico

Quando este indicador está ativo, a temperatura do compartimento do frigorífico é exibida no indicador do valor da temperatura.

### 18. Indicador do compartimento do congelador

Quando este indicador está ativo, a temperatura do compartimento do congelador é exibida no indicador do valor da temperatura.

### 19.\*Indicador do compartimento Joker

Quando este indicador está ativo, a temperatura do compartimento do congelador Joker é exibida no indicador do valor da temperatura.

## Utilizar o produto

### 5.3. Máquina de gelo

#### (Esta funcionalidade é opcional)

A máquina de gelo permite-lhe obter gelo facilmente a partir do produto.

Utilização da máquina de gelo

1. Retire o reservatório de água do compartimento do frigorífico.
2. Encha o reservatório de água com água.
3. Substitua o reservatório de água. Os primeiros cubos de gelo estarão prontos em aproximadamente quatro horas na gaveta da máquina de gelo localizada no compartimento do congelador.



Com o reservatório de água completamente cheio, poderá obter aproximadamente 60–70 cubos de gelo.



A água do reservatório deve ser substituída a cada 2–3 semanas.

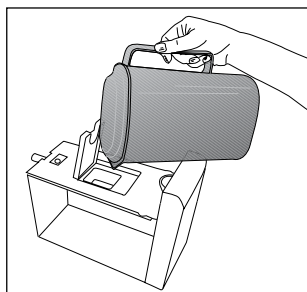
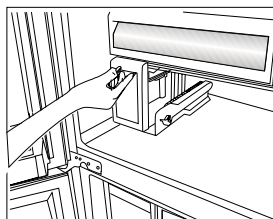
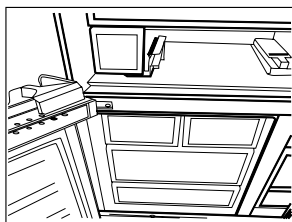

### 5.4. Icematic

#### (Esta funcionalidade é opcional)

O Icematic permite-lhe obter gelo facilmente a partir do produto.

#### Usar o Icematic

1. Remova o Icematic, puxando-o cuidadosamente para fora.
2. Encha o Icematic com água.
3. Coloque o Icematic no seu lugar. O gelo estará pronto duas horas depois.
4. Para obter gelo, rode o botão nos reservatórios de gelo no sentido horário em 90 graus. Os cubos de gelo nos reservatórios cairão dentro do reservatório para armazenamento do gelo situado abaixo.
5. Pode tirar o reservatório para armazenamento do gelo servir-se dos cubos de gelo.



Não remova o Icematic do seu lugar para obter gelo.



Se desejar, pode manter os cubos de gelo no reservatório para gelo. O recipiente de armazenamento de gelo é apenas para acumulação de cubos de gelo. Não coloque água dentro dele. Caso contrário, quebrará.

### 5.5. Recipiente do gelo

#### (Esta funcionalidade é opcional)

O Icematic permite-lhe obter gelo facilmente a partir do produto.

#### Utilização do recipiente de gelo

1. Remova o reservatório do gelo do compartimento do congelador.
2. Encha o reservatório do gelo com água.
3. Coloque o reservatório do gelo no compartimento do congelador. O gelo estará pronto duas horas depois.
4. Remova o recipiente do gelo do compartimento do congelador e vire-o sobre o prato de serviço. Os cubos de gelo sairão com facilidade para o prato de serviço.



## Utilizar o produto

### 5.6. Blue light/HarvestFresh

**\*Pode não estar disponível em todos os modelos**

#### Para a Blue Light,

as frutas e vegetais armazenados nos compartimentos que são iluminados com a luz azul continuam sua fotossíntese por meio do efeito do comprimento de onda da luz azul e, assim, preservam seu conteúdo vitamínico.

#### Para a HarvestFresh,

as frutas e legumes armazenados em compartimentos iluminados com a tecnologia HarvestFresh preservam suas vitaminas por mais tempo, graças aos ciclos de luz azul, verde, vermelha e escuro, que simulam um ciclo diurno. Se abrir a porta do frigorífico durante o período escuro da tecnologia HarvestFresh, o frigorífico irá automaticamente detectar e ativar a luz azul, verde ou vermelha para iluminar o compartimento para a sua conveniência. Depois de fechar a porta do frigorífico, o período escuro continuará, representando a noite num ciclo diurno.

### 5.7. Módulo de desodorização

#### (FreshGuard)

##### (Esta funcionalidade é opcional)

O módulo de desodorização elimina os maus odores do seu frigorífico em pouco tempo antes de penetrarem nas superfícies. Este módulo, localizado por cima do compartimento dos alimentos frescos, permite que o ar passe de forma ativa por cima do filtro de odores. Simultaneamente, as moléculas do mau odor decompõem-se, e o ar que saiu após ter sido limpo é devolvido ao compartimento dos alimentos frescos. Desta forma, os odores indesejados que podem surgir durante o armazenamento dos alimentos no frigorífico podem ser eliminados antes de penetrarem nas superfícies.

Isto é conseguido com a ventoinha, o LED e o filtro de odores no módulo. O módulo de desodorização é ativado periodicamente de forma automática.

O som que é emitido pela ventoinha durante o funcionamento regular é normal. Se a porta do compartimento dos alimentos frescos for aberta enquanto o módulo estiver ativo, a ventoinha para de funcionar temporariamente, retomando

o funcionamento quando a porta for fechada. Em caso de falha de energia, o módulo de desodorização começa a funcionar quando a energia voltar.

**Informação:** para evitar o aparecimento de maus odores devido à mistura de cheiros provenientes dos diferentes alimentos, recomendamos que armazene os alimentos aromáticos, tais como queijo, azeitonas e produtos de charcutaria, nas suas embalagens fechadas. De forma a preservar os outros alimentos e a evitar o aparecimento de odores, recomendamos que retire do frigorífico os alimentos que se encontram estragados assim que possível.



### 5.8. Ionizador

#### (Esta funcionalidade é opcional)

O sistema ionizador da conduta de ar do compartimento do frigorífico serve para ionizar o ar. As emissões de iões negativos eliminam as bactérias e outras moléculas responsáveis pelo mau odor.

## Utilizar o produto

### 5.9. Compartimento de refrigeração

#### (Esta funcionalidade é opcional)

Utilize este compartimento para armazenar produtos de charcutaria que devem ser armazenados a uma temperatura mais baixa ou carnes que irá consumir a curto-prazo. Não armazene frutas ou vegetais neste compartimento. Pode aumentar o volume interno do seu produto removendo qualquer um dos compartimentos de refrigeração.

Para remover, basta puxar o compartimento até que este pare e, em seguida, levante-o e puxe-o na sua direção.

### 5.10. Gaveta para frutos e legumes

A gaveta para vegetais e fruta foi especialmente concebida para conservar os vegetais frescos sem que percam a sua humidade. Para este efeito, a circulação de ar frio é intensificada em toda a gaveta. Armazene frutas e vegetais neste compartimento. Para preservar vegetais com folha verdes durante mais tempo, não os armazene perto da fruta.

### 5.11. Secção do meio movível

A secção do meio movível foi concebida para impedir que o ar frio no interior do seu frigorífico escape para fora.

1- A vedação é fornecida quando as juntas na porta pressionam a superfície na secção do meio movível quando as portas do compartimento do frigorífico são fechadas.

2- Outro motivo para o seu frigorífico estar equipado com uma secção do meio movível é que desta forma aumenta o volume líquido do compartimento do frigorífico. As secções do meio standard ocupam algum volume não utilizável no frigorífico.

3- A secção do meio movível está fechada quando a porta esquerda do compartimento do frigorífico está aberta.

4- Não deve ser aberta manualmente. O seu movimento é orientado pela peça de plástico que se encontra na estrutura enquanto a porta é fechada.

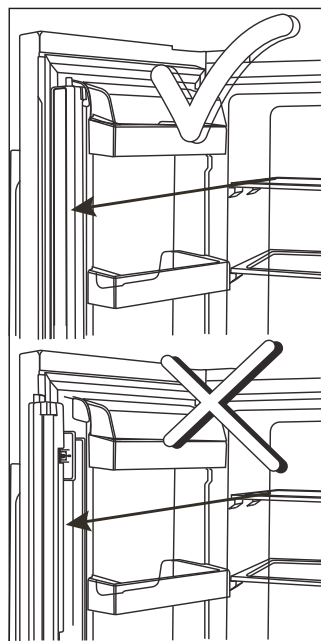

### 5.12. Utilização do dispensador de água

#### (Esta funcionalidade é opcional)



É normal que a água dos primeiros copos tirados do dispensador esteja quente.



Se o dispensador de água não é usado há muito tempo, deite fora os primeiros copos de água para obter água fresca.

1. Empurre a alavanca do refrigerador de água com o seu copo. Se está a usar um copo de plástico mole, será mais fácil empurrar a alavanca com a mão.

## Utilizar o produto

- Depois de encher o copo até ao nível que pretender, solte a alavanca.

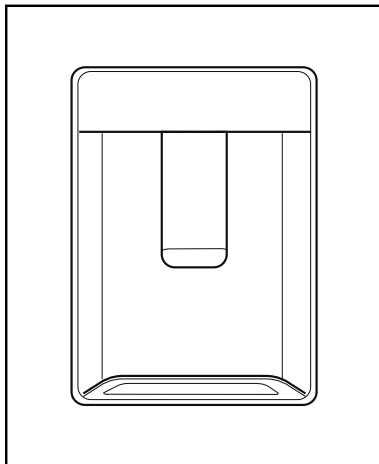

Note, por favor, quanto mais empurrar a alavanca, mais fluxo de água conseguirá do dispensador. À medida que o nível de água no seu copo / taça aumentar, reduza suavemente a pressão na alavanca para evitar que a água derrame. Se pressionar levemente a alavanca, cairá água; isto é normal e não indica mau funcionamento.



• Não encha o reservatório de água com outro líquido a não ser água potável; bebidas tais como sumo de frutas, bebidas gasosas gaseificadas, bebidas alcoólicas não são adequadas para utilizar no dispensador de água. O dispensador de água ficará irreparavelmente danificado se forem utilizados estes tipos de bebida. A garantia não cobre tais utilizações. Algumas substâncias químicas e aditivos contidos em tais bebidas/líquidos, pode danificar o reservatório para água.



Utilize apenas água potável pura e limpa.



A capacidade do reservatório de água é de 3 litros, não encha demasiado.

### 5.13. Encher o reservatório do dispensador de água

O reservatório de enchimento do dispensador de água localiza-se dentro da prateleira da porta.

- Abra a tampa do reservatório.
- Encha o reservatório com água fresca potável.
- Feche a tampa.

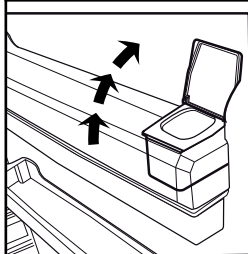
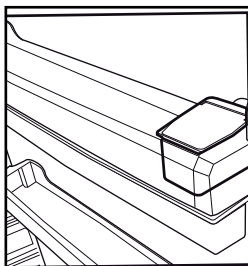

## Utilizar o produto

### 5.14. Limpar o reservatório para água

1. Remova o reservatório de enchimento de água dentro da prateleira da porta.
2. Remova a prateleira da porta segurando de ambos os lados.
3. Agarre no reservatório de água em ambos os lados e remova-o num ângulo de 45°C.
4. Remova a tampa do reservatório e limpe-o.



Os componentes do reservatório para água e do dispensador de água não devem ser lavados na máquina de lavar louças.

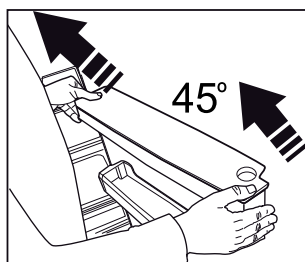
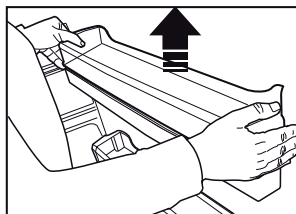
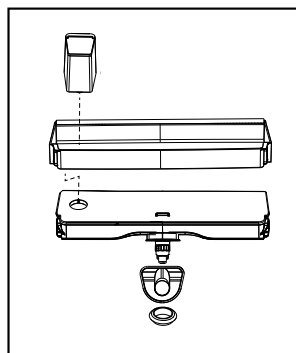
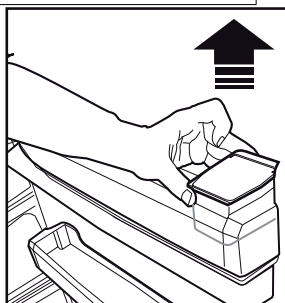
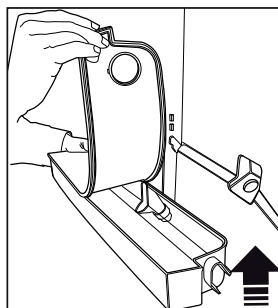

### 5.15. Tabuleiro de derramamentos

A água que pinga enquanto utilize o dispensador de água acumula no tabuleiro para pingos.

Retire o filtro de plástico conforme mostra a figura.

Com um pano limpo e seco, remova a água acumulada.

## Utilizar o produto

### 5.16. Everfresh (gaveta para vegetais e fruta com controlo da humidade)

#### (Esta funcionalidade é opcional)

A gaveta para vegetais e fruta com controlo da humidade permite armazenar fruta e vegetais sob as condições ideais de humidade durante mais tempo. Pode controlar a humidade dentro do frigorífico através do sistema de configuração da humidade com 3 opções que se encontra na parte da frente da gaveta.

Recomendamos que seleccione a opção de vegetais quando armazenar apenas vegetais, a opção de fruta quando armazenar apenas fruta, e a opção mista quando armazenar fruta e vegetais ao mesmo tempo.

Para beneficiar do sistema de controlo da humidade e aumentar o tempo de armazenamento dos alimentos, recomendamos que não armazene fruta e vegetais dentro de sacos de plástico. Se os legumes forem deixados dentro das suas embalagens, isso fará com que eles se decomponham num breve período de tempo. Isto aplica-se especialmente a pepinos e brócolos. Caso o contacto com outros legumes não seja indicado por questões de higiene, utilize um saco de papel perfurado e outros materiais de embalagem semelhantes em vez de um saco. Enquanto os legumes estão a ser colocados, a gravidade específica dos legumes deve ser tomada em consideração. Os legumes pesados

e duros devem ser colocados no fundo da gaveta para frutos e legumes e os legumes leves e macios devem ser colocados sobre eles.

Não coloque em conjunto pêras, damascos, pêssegos, etc., e maçãs, em especial, pois têm um alto nível de geração de gás etileno, na mesma gaveta para frutos e legumes com os outros legumes e frutas. O gás de etileno que é emitido por estas frutas pode fazer com que as outras frutas amadureçam mais rapidamente e se decomponham num tempo mais curto.



## Utilizar o produto

### 5.17. Congelar alimentos frescos

- Para preservar a qualidade dos alimentos, os alimentos colocados no compartimento de congelação devem ser congelados tão rápido quanto possível, usar a congelação rápida para isto.
- Congelar os alimentos quando frescos amplia o tempo de armazenagem no compartimento de congelação.
- Embalar os alimentos em embalagens herméticas e firmemente seladas.
- Assegurar que os alimentos são embalados antes de os colocar no congelador. Usar suportes de congelação, papel de alumínio e papel à prova de humidade, sacos de plástico ou materiais de embalagem semelhantes, em vez do papel de embalagem tradicional.
- Marcar cada embalagem de alimentos com a data de embalagem antes de congelar. Isto permitirá determinar a frescura de cada embalagem de cada vez que abrir o congelador. Manter os primeiros alimentos à frente para garantir que são usados primeiro.
- Os alimentos congelados devem ser consumidos imediatamente após descongelar e não devem ser congelados de novo.
- Não congelar grandes quantidades de alimentos de uma só vez.

Definições do Compartimento de Congelação	Definições do Compartimento de Refrigeração	Descrições
-18°C	4°C	Estas são por defeito as definições recomendadas.
-20,-22 ou-24°C	4°C	Estas configurações são recomendadas para temperaturas ambiente superiores a 30°C.
Congelação rápida	4°C	Usar isto para congelar alimentos em pouco tempo, o produto volta às definições anteriores quando o processo for concluído.
-18°C ou mais frio	2°C	Usar estas definições, se entender que o compartimento de refrigeração não está frio o suficiente devido à temperatura ambiente ou a abertura frequente da porta.

### 5.18. Recomendações para armazenar alimentos congelados

O compartimento deve ser definido pelo menos a -18°C.

1. Colocar os alimentos no congelador tão rápido quanto possível para evitar que descongelem.
2. Antes de congelar, verificar a “Data de Validade” na embalagem para assegurar que não está ultrapassada.
3. Assegurar que a embalagem do alimento não está danificada.

## Utilizar o produto

### 5.19. Detalhes do congelador

De acordo com as normas IEC 62552, o congelador deve ter a capacidade de congelar 4,5 kg de alimentos a -18 °C ou temperaturas mais baixas em 24 horas para cada 100 litros de volume de compartimento de congelação. Os alimentos só podem ser preservados por períodos prolongados à temperatura de -18°C ou a temperatura inferior.. Pode manter os alimentos frescos durante meses (em congelador à temperatura de -18°C ou inferior). Os alimentos a serem congelados não devem entrar em contacto com alimentos já congelados no interior para evitar a descongelação parcial. Ferver os vegetais e escorrer a água para prolongar o tempo de armazenagem congelados. Colocar os alimentos em embalagens herméticas depois de escurridos e colocar no congelador. Bananas, tomates, alface, aipo, ovos cozidos, batatas e alimentos similares não devem ser congelados. Congelar este alimentos simplesmente reduzirá o valor nutricional e a qualidade alimentar dos mesmos, assim como a possível deterioração que é prejudicial à saúde.

### 5.20. Colocar alimentos

Prateleiras do compartimento de congelação	Vários produtos congelados, incluindo carne, peixe, gelado, vegetais, etc.
Prateleiras do compartimento de refrigeração	Os alimentos em panelas, pratos e caixas com tampa, ovos (em caixa com tampa)
Prateleiras da porta do compartimento de refrigeração	Alimentos pequenos e embalados ou bebidas
Gaveta para vegetais	Frutas e vegetais
Compartimento de alimentos frescos	Charcutaria (pequeno almoço, produtos de carne a serem consumidos a curto prazo)

### 5.21. Alerta de porta aberta (Opcional)

Será ouvido um alerta sonoro se a porta do produto permanecer aberta durante 1 minuto. O alerta sonoro pára quando a porta for fechada ou premido qualquer botão no visor (se disponível).

### 5.22. Luz interior

A luz interior usa uma lâmpada tipo LED. Contactar a assistência autorizada para quaisquer problemas com esta lâmpada.

A(s) lâmpada(s) usada(s) neste aparelho não é ou não são adequada(s) para a iluminação do espaço. A finalidade desta lâmpada é auxiliar o utilizador a colocar produtos alimentares no frigorífico/ congelador, de uma forma confortável e segura.

A(s) lâmpada(s) usada(s) neste aparelho não é ou não são adequada(s) para a iluminação do espaço. A finalidade desta lâmpada é auxiliar o utilizador a colocar produtos alimentares no frigorífico/ congelador, de uma forma confortável e segura.

## 6 Manutenção e limpeza

Uma limpeza regular do produto prolonga a vida útil e diminui a ocorrência de problemas frequentes.



**AVISO:** desligue o produto antes de proceder à limpeza do mesmo.



**AVISO:** recomendamos que limpe o condensador a cada 6 meses, utilizando luvas. Não utilize aspiradores.

- Nunca use gasolina, benzeno ou substâncias semelhantes para a limpeza.
- Nunca utilize na limpeza objetos abrasivos ou pontiagudos, sabões, produtos de limpeza doméstica, detergentes ou ceras abrlhantadoras.
- Dissolva uma colher de chá de carbonato em meio litro de água. Ensope um pano na solução e esprema-o completamente. Utilize o pano para limpar o interior do frigorífico e, em seguida, seque-o.
- Certifique-se de que não entra água no compartimento da lâmpada ou nos outros componentes elétricos.
- Caso não vá utilizar o frigorífico durante muito tempo, desligue-o da tomada, retire todos os alimentos que se encontram armazenados, limpe-o e deixe a porta entreaberta.
- Verifique regularmente se as juntas da porta estão limpas. Se não estiverem, limpe-as.
- Retire todos os itens que se encontram no produto de forma a retirar a porta e as prateleiras.
- Puxe as prateleiras da porta para cima para as remover. Deslize as prateleiras para baixo para as colocar no sítio após a limpeza.
- Nunca utilize agentes de limpeza ou água com cloro para limpar as superfícies exteriores ou as partes cromadas do produto. O cloro provoca a abrasão de tais superfícies metálicas.

- Para produtos não No Frost, gotas de água e uma congelação com a largura de um dedo podem ocorrer na parede posterior do compartimento do frigorífico. Não limpe; nunca aplique óleo ou agentes similares.
- Utilize apenas panos macios de microfibra ligeiramente humedecidos para limpar a superfície exterior do produto. Esponjas e outros tipos de panos de limpeza poderão riscar a superfície.

### 6.1. Evitar maus odores

No fabrico dos nossos frigoríficos não são usados materiais que possam provocar odor. Contudo, poderão surgir odores se os alimentos forem armazenados incorretamente ou se a superfície interior do produto não estiver suficientemente limpa. Tenha em consideração o seguinte para evitar este problema:

- É importante manter o frigorífico limpo. Os resíduos de alimentos, nódoas, etc., podem provocar odores. Por este motivo, limpe o frigorífico com carbonato dissolvido em água a cada 15 dias. Nunca use detergentes ou sabão.
- Mantenha os seus alimentos em recipientes fechados. Os microrganismos emitidos por recipientes sem tampa poderão gerar maus odores.
- Nunca mantenha no frigorífico alimentos estragados ou que tenham passado o prazo de validade.

### 6.2. Proteção das superfícies plásticas

Não coloque óleos líquidos ou comidas cozinhadas no óleo no seu frigorífico, em recipientes abertos, já que podem danificar as superfícies plásticas do seu frigorífico. No caso de derrame ou salpico de óleo nas superfícies plásticas, limpe e enxágue imediatamente a parte correspondente da superfície com água morna.



## 6 Manutenção e limpeza

### 6.3. Limpeza da superfície interior

Para limpar as superfícies interiores e todas as peças amovíveis, limpe-as com uma solução suave com sabão, água e carbonato. Enxagúe e seque completamente. Tome as devidas precauções para evitar que a água entre em contacto com os meios de iluminação e com o painel de controlo.



#### **ATENÇÃO:**

não utilize vinagre, álcool isopropílico ou outros agentes de limpeza à base de álcool em nenhuma das superfícies interiores.

De forma que o revestimento tenha uma longa vida útil, não devem ser utilizadas substâncias alcalinas ou abrasivas durante os processos de limpeza.

Estes vidros foram sujeitos a um processo de temperamento para aumentar a sua resistência ao impacto e à quebra.

Como medida de segurança adicional, há uma película de segurança nas superfícies traseiras dos vidros para garantir que não danificam o ambiente em seu redor em caso de quebra.

### 6.4. Superfícies exteriores em aço inoxidável

Utilize um agente de limpeza de aço inoxidável que não seja abrasivo e aplique-o utilizando um pano suave sem fibras. Para polir, limpe a superfície com um pano de microfibra húmido e utilize cabedal seco de limpeza. Respeite sempre a orientação do escovado do aço inoxidável.

### 6.5. Limpeza de produtos com portas de vidro

Remova a película protetora dos vidros.

Há um revestimento na superfície do vidro.

Este revestimento minimiza o aparecimento de manchas e garante que as manchas e a sujidade são facilmente limpas. Os vidros que não estiverem protegidos por um revestimento poderão estar expostos à aglutinação permanente de poluentes atmosféricos ou de base aquosa orgânicos ou inorgânicos, tais como calcário, sais minerais, hidrocarbonetos não queimados, óxidos metálicos e silicões, que podem causar manchas e danos físicos em pouco tempo. Mesmo com uma limpeza regular, o vidro torna-se difícil de manter limpo, apesar de não ser impossível. Consequentemente, há uma redução da clareza e da boa aparência do vidro. Os componentes e métodos de limpeza abrasivos e agressivos aumentam ainda mais estes defeitos e aceleram o processo de deterioração.

\*Os produtos de limpeza não alcalinos, não abrasivos e à base de água devem ser utilizados para os procedimentos de limpeza principais.

## 7. Resolução de problemas

Verificar a lista antes de contactar a assistência. Fazer isto poupa-lhe tempo e dinheiro. Esta lista inclui queixas frequentes que não estão relacionadas com o fabrico ou materiais defeituosos. Certas características mencionadas neste documento podem não ser aplicáveis ao seu produto.

O frigorífico não está a funcionar.

- A ficha de alimentação não está totalmente ajustada. >>> Ligá-la para a ajustar completamente à tomada.
- O fusível ligado à tomada de ligação do produto ou o fusível principal está queimado. >>> Verificar os fusíveis.

Condensação na parede lateral do compartimento refrigerador (ZONA MÚLTIPLA, ZONA DE FRESCOS, CONTROLO e FLEXIVEL).

- A porta é aberta com muita frequência >>> Ter cuidado para não abrir a porta do produto tão frequentemente.
- O ambiente está demasiado húmido. >>> Não instalar o produto em ambientes húmidos.
- Alimentos contendo líquidos estão colocados em recipientes não fechados. >>> Manter os alimentos contendo líquidos em recipientes fechados.
- A porta do produto foi deixada aberta. >>> Não manter a porta do produto aberta por períodos longos.
- O termostato está definido para temperatura demasiado baixa. >>> Definir o termostato para temperatura adequada.

O compressor não está a funcionar.

- Em caso de falta de energia repentina ou retirar a ficha de alimentação e colocar de novo, a pressão do gás no sistema de refrigeração do produto não é equilibrada, o que desencadeia a salvaguarda térmica do compressor. O produto voltará a ligar-se depois de aproximadamente 6 minutos. Se o produto não se voltar a ligar depois deste período, contactar a assistência.
- Descongelação está activa. >>> Isto é normal para um produto de descongelação totalmente automática. A descongelação é executada periodicamente.
- O produto não está ligado. >>> Assegurar que o cabo de alimentação está ligado.
- A definição de temperatura é incorrecta. >>> Seleccionar a definição de temperatura adequada.
- Não há energia. >>> O produto continuará a funcionar normalmente assim que a energia seja restabelecida.

O ruído de funcionamento do frigorífico aumenta durante a utilização.

- O desempenho de funcionamento do produto pode variar dependendo das variações de temperatura do ambiente. Isto é normal e não é um mau funcionamento.

O frigorífico funciona muito frequentemente ou por muito tempo.

## Resolução de problemas

- O novo produto pode ser maior do que o anterior. Produtos maiores funcionam por períodos mais longos.
- A temperatura da sala pode ser elevada. >>>> O produto funcionará normalmente por períodos mais longos com temperaturas de sala mais elevadas.
- O produto foi ligado recentemente ou foi colocado no interior um novo alimento. >>>> O produto levará mais tempo a atingir a temperatura definida quando recentemente ligado ou quando é colocado um novo alimento no interior. Isto é normal.
- Grandes quantidades de alimentos quentes podem ter sido colocadas recentemente no produto. >>>> Não colocar alimentos quentes no produto.
- As portas foram abertas frequentemente ou deixadas abertas por períodos longos. >>>> O ar quente que se move no interior fará o produto funcionar mais tempo. Não abrir as portas com demasiada frequência.
- A porta do congelador ou refrigerador pode estar entreaberta. >>>> Verificar se as portas estão completamente fechadas.
- O produto pode estar definido para temperatura demasiado baixa. >>>> Definir a temperatura para um grau mais elevado e aguardar que o produto atinja a temperatura ajustada.
- A junta da porta do congelador ou refrigerador pode estar suja, desgastada, partida ou não ajustada adequadamente. >>>> Limpar ou substituir a junta. A junta da porta danificada / cortada fará o produto funcionar por períodos mais longos para preservar a temperatura actual.

A temperatura do congelador está muito baixa, mas a temperatura do refrigerador é adequada.

- A temperatura do compartimento de congelação está definida para um grau muito baixo. >>>> Definir a temperatura do compartimento de congelação para um grau mais elevado e verificar de novo.

A temperatura do refrigerador está muito baixa, mas a temperatura do congelador é adequada.

- A temperatura do compartimento de refrigeração está definida para um grau muito baixo. >>>> Definir a temperatura do compartimento de refrigeração para um grau mais elevado e verificar de novo.

Os alimentos guardados em gavetas do compartimento de refrigeração estão congelados.

- A temperatura do compartimento de refrigeração está definida para um grau muito baixo. >>>> Definir a temperatura do compartimento de congelação para um grau mais elevado e verificar de novo.

A temperatura no refrigerador ou congelador é demasiado elevada.

- A temperatura do compartimento de refrigeração está definida para um grau muito elevado. >>>> A definição de temperatura do compartimento de refrigeração influencia a temperatura do compartimento de congelação. Altere a temperatura do compartimento de refrigeração ou congelação e aguarde até que os referidos compartimentos atinjam o nível de temperatura ajustado.
- As portas foram abertas frequentemente ou deixadas abertas por períodos longos. >>>> Não abrir as portas com demasiada frequência.
- A porta pode estar entreaberta. >>>> Fechar completamente a porta.
- O produto foi ligado recentemente ou foi colocado no interior um novo alimento. >>>> Isto é normal. O produto levará mais tempo a atingir a temperatura definida quando recentemente ligado ou um novo alimento é colocado no interior.
- Grandes quantidades de alimentos quentes podem ter sido colocadas recentemente no produto. >>>> Não colocar alimentos quentes no produto.

Vibração ou ruído.

## Resolução de problemas

- O chão não está nivelado ou não é resistente. >>> Se o produto vibra quando movido lentamente, ajustar os pés para equilibrar o produto. Assegurar também que o chão é suficientemente resistente para suportar o produto.
- Alguns itens colocados no produto podem causar ruídos. >>> Retirar alguns itens colocados no produto.

O produto está a fazer ruído de líquido a fluir, pulverização, etc.

- Os princípios de funcionamento do produto incluem fluidos líquidos e gasosos. >>> Isto é normal e não um mau funcionamento.

Há som de vento a soprar proveniente do produto.

- O produto usa uma ventoinha no processo de refrigeração. Isto é normal e não é um mau funcionamento.

Há condensação nas paredes internas do produto.

- Meio ambiente quente ou húmido aumentará a formação de gelo e condensação. Isto é normal e não é um mau funcionamento.
- As portas foram abertas frequentemente ou deixadas abertas por períodos longos. Não abrir as portas com demasiada frequência; se aberta, fechar a porta.
- A porta pode estar entreaberta. >>> Fechar completamente a porta.

Há condensação no exterior do produto ou entre as portas.

- O meio ambiente pode estar húmido, isto é perfeitamente normal com tempo húmido. >>> A condensação dissipa quando a humidade diminuir.

O interior cheira mal.

- O produto não é limpo regularmente. >>> Limpar o interior regularmente usando uma esponja, água quente e água com carbonato.
- Alguns recipientes e materiais de embalagem podem provocar odores. >>> Usar recipientes e materiais de embalagem isentos de odor.
- Os alimentos foram colocados em recipientes não vedados. >>> Manter os alimentos em recipientes fechados. Os microrganismos podem disseminar-se dos alimentos não fechados e causar mau cheiro.
- Retirar quaisquer alimentos fora de prazo e estragados do frigorífico.

A porta não está a fechar.

- Embalagens de alimentos podem bloquear a porta. >>> Recolocar quaisquer itens que bloqueiem as portas.
- O produto não está colocado em posição vertical no chão. >>> Ajustar os pés para equilibrar o produto.
- O chão não está nivelado ou não é resistente. >>> Assegurar que o chão é nivelado e suficientemente resistente para suportar o produto.

A gaveta para vegetais está presa.

- Os alimentos podem estar em contacto com a secção superior da gaveta. >>> Reorganizar os alimentos na gaveta.

Se a superfície do produto estiver quente.

- Podem notar-se temperaturas elevadas entre as duas portas, nos painéis laterais e na grelha traseira quando o produto está a funcionar. Esta situação é normal e não exige serviço de manutenção!



**RECOMENDAÇÕES:** Se os problemas persistirem depois de seguir as instruções nesta secção, contactar o seu vendedor ou uma Assistência Autorizada. Não tentar reparar o produto.

## **ISENÇÃO DE RESPONSABILIDADE /ADVERTÊNCIA**

Algumas falhas (simples) podem ser tratadas de forma adequada pelo utilizador final sem que surja qualquer problema de segurança ou de utilização não segura, desde que as mesmas sejam solucionadas dentro dos limites e de acordo com as seguintes instruções (consultar a secção “Reparação Autónoma”.

Portanto, exceto se contrariamente autorizado na secção “Reparação Autónoma” abaixo, as reparações devem ser realizadas por profissionais reparadores registados de modo a evitar problemas de segurança. Um reparador profissional registado é um reparador profissional a quem o fabricante concedeu acesso às instruções e à lista de peças de substituição deste produto de acordo com os métodos descritos na lei nos termos da Diretiva 2009/125/CE.

**No entanto, apenas o agente de reparação (ou seja, os reparadores profissionais autorizados) com quem pode entrar em contacto através do número de telefone fornecido no manual do utilizador/cartão da garantia ou através do seu revendedor autorizado que pode fornecer serviços de acordo com os termos de garantia. Portanto, deve estar ciente de que as reparações feitas por reparadores profissionais (não autorizados por Beko) anulam a garantia.**

### **Reparação Autónoma**

A reparação autónoma pode ser feita pelo utilizador final em relação à seguintes peças de substituição: porta, manípulos, dobradiças das portas, tabuleiros, cestos e vedantes da porta (é disponibilizada uma lista atualizada em support.beko.com). a partir de 1 de março de 2021).

Além disso, para garantir a segurança do produto e evitar o risco de ferimentos graves, a reparação autónoma referida deve ser feita seguindo as instruções do manual do utilizador para reparação autónoma ou as que estão disponíveis em support.beko.com Para sua segurança, deve desligar o produto antes de tentar fazer qualquer reparação autónoma.

As tentativas de reparação feitas pelos utilizadores finais de peças não incluídas na referida lista e/ou não seguindo as instruções nos manuais do utilizador relativamente à mesma ou que se encontram disponíveis em [support.beko.com](http://support.beko.com), podem levantar questões de segurança não atribuíveis a Beko, e anularão a garantia do produto.

Portanto, é altamente recomendável que os utilizadores finais evitem tentar realizar reparações que não se enquadrem na lista mencionada de peças de substituição, e nesse caso deverão contactar com reparadores profissionais autorizados ou reparadores profissionais registados. Por outro lado, as referidas tentativas por parte dos utilizadores finais podem provocar problemas de segurança e danificar o produto e, subseqüentemente, provocar incêndio, inundação, eletrocussão e ferimentos graves.

Por exemplo, mas não limitado a, as seguintes reparações devem ser realizadas por

Reparadores profissionais autorizados ou registados: compressor, circuito de refrigeração, placa de circuitos, placa do inversor, placa do visor, etc.

O fabricante/vendedor não pode ser responsabilizado em circunstâncias em que os utilizadores finais não cumpram com o acima referido.

A disponibilidade de peças de substituição da frigorífico que comprou é de 10 anos.

Durante este período, as peças de substituição originais estarão disponíveis para operar corretamente a frigorífico.

A duração mínima da garantia do frigorífico que adquiriu é de 24 meses.

Este produto está equipado com uma fonte de iluminação da classe energética "G"  
A fonte de iluminação neste produto deve somente ser substituída por reparadores profissionais.

## Моля, първо прочетете това ръководство за потребителя!

Уважаеми клиенти,

Надяваме се, че вашият продукт, който е произведен в модерни заводи и проверен чрез най-щателните процедури за контрол на качеството, ще ви осигури ефективна употреба.





### Ръководството за потребителя ще ви помогне да използвате продукта по бърз и безопасен начин.

- Уверете се, че сте прочели инструкциите за безопасност.
- Съхранявайте ръководството на лесно достъпно място, тъй като по-късно може да ви потрябва.
- Прочетете останалите документи, предоставени с продукта.
- Производителят си запазва правото да прави промени на продукта.







Не забравяйте, че това ръководство на потребителя е приложимо и за няколко други модела.

### Обяснение на символите

Следните символи се използват в това ръководство за потребителя:

	Важна информация или полезни съвети.
	Риск от нараняване и материални щети.
	Опасност от токов удар.
	Опаковъчните материали на продукта са произведени от рециклируеми материали в съответствие с нашите национални разпоредби за околната среда.

## Съдържание

	<b>ИНФОРМАЦИЯ</b>	
	<b>ENERG</b> 	
<small>SUPPLIER'S NAME</small>	<small>MODEL IDENTIFIER</small> → (*)	
		

Информацията за модела, съхранявана в базата данни на продукта, може да бъде получена, като въведете следния уебсайт и потърсите идентификатора на вашия модел (\*), намиращ се на енергийния етикет.

<https://eprel.ec.europa.eu/>

<b>1- Инструкции за безопасност</b>	<b>3</b>	<b>6 Грижа и почистване</b>	<b>31</b>
<b>2 Вашият уред</b>	<b>8</b>	6.1. Избягване на лоши миризми. . . . .	31
<b>3 Монтаж</b>	<b>9</b>	6.2. Защита на пластмасовите повърхности . . . . .	31
3.1. Подходящо място за монтаж. . . . .	9	<b>6 Грижа и почистване</b>	<b>32</b>
3.2. Монтиране на пластмасови клинове	9	6.3. Почистване на вътрешната повърхност . . . . .	32
3.3. Регулиране на краката. . . . .	10	6.4. Външни повърхности от неръждаема стомана . . . . .	32
3.4. Електрическо свързване . . . . .	10	6.5. Почистване на продукти със стъклени врати . . . . .	32
<b>4 Подготовка</b>	<b>11</b>	<b>7. Отстраняване на неизправности</b>	<b>33</b>
4.1. Как да пестите електроенергия . . . . .	11		
4.2. Първоначална употреба . . . . .	11		
<b>5 Начин на ползване на продукта</b>	<b>12</b>		
5.1. Индикаторен панел . . . . .	12		
5.2. Индикаторен панел . . . . .	18		
5.3. Машина за лед . . . . .	23		
5.4. Ледогенератор . . . . .	23		
5.5. Контейнер за лед . . . . .	23		
5.6. Синя светлина / HarvestFresh . . . . .	24		
5.7. Дезодориращ модул . . . . .	24		
(Запазване на свежестта) . . . . .	24		
5.8. Йонизатор . . . . .	24		
5.9. Охлаждащо отделение . . . . .	25		
5.10. Отделение за плодове и зеленчуци	25		
5.11. Подвижна средна секция . . . . .	25		
5.12. Използване на дозатора за вода . . . . .	25		
5.13. Пълнене на резервоара на дозатора за вода . . . . .	26		
5.14. Почистване на резервоара за вода	27		
5.15. Скара . . . . .	27		
5.16. Everfresh (контролирана влажност)	28		
5.17. Замразяване на прясна храна . . . . .	29		
5.18. Препоръки за консервиране на замразените храни . . . . .	30		
5.19. Информация за дълбоко замразяване . . . . .	30		
5.20. Поставяне на храната . . . . .	30		
5.21. Предупреждение за отворена врата	30		
5.22. Осветителна лампа . . . . .	30		



# 1 Инструкции за безопасност

- Този раздел съдържа инструкции за безопасност, които ще Ви помогнат да се предпазите срещу рискове от телесни наранявания или материални щети.
- Нашата компания не носи отговорност за щети, които могат да възникнат, когато тези инструкции не се спазват.

**!** Процедурите за инсталиране и ремонт трябва винаги да се извършват от производителя, упълномощен сервизен представител или квалифицирано лице, посочено от вносителя.

**!** Оригиначните резервни части ще бъдат предоставени за 10 години след датата на закупуване на продукта.

**!** Не поправяйте и не замествайте никаква част от продукта, освен ако не е изрично посочено в ръководството за потребителя.

**!** Не правете никакви технически модификации на продукта.

## **!** 1.1 Предназначение

- Този продукт не е подходящ за търговска употреба и не трябва да се използва извън предназначението му.

Този продукт е предназначен да се използва въщи и на закрити места.

Например:

- Персонални кухни в магазини, офиси и друга работна среда,
- Селски къщи,
- Зони, използвани от клиенти

в хотели, мотели и други видове настаняване,

- Хотели, пансиони, тип нощувки и закуски,

- Кетъринг и подобни приложения, които не са предмет на търговия на дребно.

Този продукт не трябва да се използва на открито със или без покрития над него, като лодки, балкони или тераси. Не излагайте продукта на дъжд, сняг, слънце или вятър.

Има риск от пожар!

## **!** 1.2 - Безопасност за деца, уязвими лица и домашни любимци

- Този продукт може да се използва от деца на и над 8 години и от лица с ограничени физически, сензорни

или умствени способности или които нямат опит и знания, при условие че са контролирани или обучени за безопасно използване на продукта и рисковете, които той включва.

- Деца на възраст от 3 до 8 години могат да зареждат и разтоварват хладилни продукти.
- Електрическите продукти са опасни за деца и домашни любимци. Деца и домашни любимци не трябва да играят със, да се катерят по или да влизат вътре в продукта.
- Почистването и поддръжката на потребителите не трябва да се извършват от деца, освен ако не са под надзора на друго лице.
- Пазете опаковъчните материали далеч от деца. Съществува риск от нараняване и задушаване!
- Преди да изхвърлите стария или остарелия продукт:

**1.** Изключете продукта от захранването, като захванете щепсела.

**2.** Срежете захранващия кабел и го извадете от уреда заедно с щепсела му.

**3.** Не изваждайте рафтовете или чекмеджетата, така че да е по-трудно децата да влязат вътре в продукта.

**4.** Извадете вратите.

**5.** Дръжте продукта по начин, който ще предотврати преобръщането му.



**6.** Не позволявайте на децата да играят със стария продукт.

- Никога не изхвърляйте продукта в огън. Съществува риск от експлозия!
- Ако има заключване на вратата на продукта, ключът трябва да се съхранява на място, недостъпно за деца.

## **!** 1.3 - Електрическа безопасност

- Продуктът трябва да бъде изключен от контакта по време на инсталацията, поддръжката, почистването, ремонта и преместването.
- Ако захранващият кабел е повреден, той трябва да бъде заменен от квалифицирано лице, посочено от производителя, оторизиран сервизен агент или вносител, за да се избегнат потенциални опасности.

# Инструкции за безопасност и околна среда

- Не стискайте захранващия кабел под или зад продукта. Не поставяйте тежки предмети върху захранващия кабел. Захранващият кабел не трябва да се огъва прекомерно, да се прищипва или да влиза в контакт с който и да е източник на топлина.
  - Не използвайте удължителни кабели, мулти гнезда или адаптери за работа с продукта.
  - Преносими мулти контакти и преносими източници на енергия могат да прегреят и да причинят пожар. Следователно, не дръжте мулти гнезда зад или близо до продукта.
  - Щепселът трябва да е лесно достъпен. Ако това не е възможно, електрическата инсталация, към която е свързан продуктът, трябва да съдържа устройство (като предпазител, прекъсвач и др.), което отговаря на електрическите разпоредби и изключва всички полюси от мрежата.
  - Не докосвайте щепсела на захранването с мокри ръце.
  - Извадете щепсела от контакта, като захванете щепсела, а не кабела.
-  **1.4 - Безопасност при транспортиране**
- Продуктът е тежък; не го местете сами.
  - Не дръжте вратата му при преместване на продукта.
  - Обърнете внимание да не повредите охладителната система или тръбопроводите по време на транспортиране. Ако тръбопроводите са повредени, не използвайте продукта и се обадете на оторизиран сервизен агент.
-  **1.5 - Безопасност при инсталиране**
- Обадете се на упълномощения сервизен агент за инсталиране на продукта. За да направите продукта готов за употреба, проверете информацията в ръководството за потребителя, за да се уверите, че инсталациите за електричество и вода са подходящи. Ако не са, обадете се на квалифициран електротехник и водопроводчик, за да предприемат необходимите стъпки. В противен случай съществува риск от токов удар, пожар, проблеми с продукта или нараняване!
  - Преди монтажа проверете дали продуктът има дефекти по него. Ако продуктът е повреден, не го инсталирайте.
  - Поставете продукта върху чиста, равна и твърда повърхност и го балансирайте с регулируеми крачета. В противен случай продуктът може да се преобърне и да причини наранявания.
  - Мястото за монтаж трябва да е сухо и добре вентилирано. Не поставяйте настилки, килими или подобни покрития под продукта. Недостатъчната вентилация причинява риск от пожар!
  - Не покривайте и не блокирайте вентилационните отвори. В противен случай консумацията на енергия се увеличава и Вашият продукт може да се повреди.
  - Продуктът не трябва да бъде свързан към системи за захранване като соларни инсталации. В противен случай Вашият продукт може да се повреди поради внезапни промени в напрежението!
  - Колкото повече хладилен агент съдържа даден хладилник, толкова по-голямо трябва да бъде пространството за монтаж. Ако мястото за монтаж е твърде малко, запалимият хладилен агент и въздушна смес ще се натрупат в случай на изтичане на хладилен агент в охладителната система. Необходимото пространство за всеки 8 гр хладилен агент

# Инструкции за безопасност и околна среда

е минимум 1 м<sup>3</sup>. Количеството хладилен агент във Вашия продукт е посочено на Типов етикет.

- Продуктът не трябва да се монтира на места, изложени на пряка слънчева светлина и трябва да се пази от източници на топлина, като котлони, радиатори и др.

Ако е неизбежно да инсталирате продукта близо до източник на топлина, трябва да се използва подходяща изолационна плоча между тях и да се спазват следните минимални разстояния до източника на топлина:

- На минимум 30 см от източници на топлина като котлони, фурни, печки, нагреватели,

- На минимум 5 см от електрически фурни.

- Класът на защита на Вашия продукт е Тип I. Включете продукта в заземено гнездо, което съответства на стойностите на напрежението, тока и честотата, посочени на типовия етикет на продукта. Гнездото трябва да бъде оборудвано с прекъсвач 10 А - 16 А. Нашата компания не носи отговорност за щети, които могат да възникнат при използване на продукта без заземяване и електрическа връзка, в съответствие с местните и националните разпоредби.
- Продуктът не трябва да се включва по време на инсталиране. В противен случай съществува риск от токов удар и нараняване!
- Не включвайте продукта в разхлабени, дислоцирани, счупени, замърсени, мазни или които носят риск от контакт с вода.
- Прокарайте храняващия кабел и маркучите (ако има такива) на продукта по начин, който да не създава риск от късо съединение.
- Излагането на детайли на ток или храняващия кабел на влажност може да причини късо съединение.

Затова не монтирайте продукта на места като гаражи или перални, където влажността е висока или водата може да се разпръсне. Ако хладилникът се намокри с вода, изключете го от контакта и се обадете на оторизирания сервис.

- Никога не свързвайте Вашия хладилник към енергоспестяващи устройства. Такива системи са вредни за Вашия продукт.



## 1.6- Оперативна безопасност

- Никога не използвайте химически разтворители върху продукта. Съществува риск от експлозия!
- Ако продуктът не работи, извадете го от електрическата мрежа и не го работете, докато не бъде поправен от оторизиран сервис. Съществува риск от токов удар!
- Не поставяйте източници на пламък (запалени свещи, цигари и т.н.) върху или близо до продукта.
- Не се качвайте върху продукта. Има риск от падане и нараняване!
- Не повреждайте тръбопроводите на охладителната система с остри или проникващи предмети. Хладилният агент, който може да излезе при пробиване на тръби, разширения на тръбопроводите или повърхностни покрития, причинява раздразнения на кожата и наранявания на очите.
- Ако не е препоръчано от производителя, не поставяйте и не използвайте електрически устройства в хладилника/дълбокия фризер.
- Внимавайте да не прищипете ръцете си или друга част от тялото си в подвижните части вътре в хладилника. Обърнете внимание да не притиснете ръсти между вратата и хладилника. Внимавайте, когато отваряте и затваряте вратата, особено ако има деца наоколо.
- Никога не яжте сладолед, кубчета лед или замразена храна веднага след изваждането им от хладилника. Съществува риск от измръзване!

# Инструкции за безопасност и околна среда

- Когато ръцете Ви са мокри, не докосвайте вътрешните стени или металните части на фризера или храната, съхранявана в него. Съществува риск от измръзване!
- Не поставяйте консерви или бутилки, които съдържат газирани напитки или замръзващи течности във фризерното отделение. Консерви и бутилки могат да се спукат. Съществува риск от нараняване и материални щети!
- Не поставяйте и не използвайте запалими спрейове, запалими материали, сух лед, химически вещества или подобни чувствителни към топлината материали в близост до хладилника. Съществува риск от пожар и експлозия!
- Не съхранявайте във Вашия продукт експлозивни материали, които съдържат запалими материали, като аерозолни кутии.
- Не поставяйте контейнери, пълни с течност върху продукта. Пръскането на вода върху електрическа част може да причини токов удар или риск от пожар.
- Този продукт не е предназначен за съхраняване на лекарства, кръвна плазма, лабораторни препарати или подобни медицински вещества и продукти, предмет на европейската Директива за медицинските продукти.
- Използването на продукта спрямо предназначението му може да доведе до влошаване или разваляне на съхраняваните в него продукти.
- Ако хладилникът Ви е оборудван със синя светлина, не гледайте на тази светлина с оптични инструменти. Не гледайте директно UV LED лампа дълго време. Ултравioletовата светлина може да причини напрежение на очите.
- Не претоварвайте продукта. Предметите в хладилника могат да паднат при отваряне на вратата, което да причини нараняване или повреда. Подобни проблеми могат да възникнат, ако върху продукта се постави някакъв предмет.
- За да избегнете наранявания, уверете се, че сте почистили целия лед и вода, които може да са паднали или пръснати на пода.
- Променете позицията на рафтовете/държачите за бутилки на вратата на Вашия хладилник само когато те са празни. Съществува риск от нараняване!
- Не поставяйте предмети, които могат да паднат/да се преобърнат върху продукта. Такива предмети могат да паднат при отваряне на вратата и да причинят наранявания и/или материални щети.
- Не удряйте и не упражнявайте прекомерна сила върху стъклени повърхности. Счупеното стъкло може да причини наранявания и/или материални щети.
- Охлаждащата система на Вашия продукт съдържа R600a хладилен агент: Типът на хладилния агент, използван в продукта, е посочен на типовия етикет. Този хладилен агент е запалим. Затова обърнете внимание да не повредите охладителната система или тръбопроводите, докато продуктът се използва. Ако тръбопроводът е повреден:
  - Не докосвайте продукта или захранващия кабел,
  - Дръжте далеч от потенциални източници на пожар, които могат да причинят пожар на продукта.
  - Проветрете района, където се намира продуктът. Не използвайте вентилатори.
  - Обадете се на упълномощения сервизен агент.
- Ако продуктът е повреден и забележите изтичане на хладилен агент, моля, стойте на разстояние от хладилния агент. Хладилният агент

# Инструкции за безопасност и околна среда

може да причини измръзване при контакт с кожата.

## За продукти с машина за подаване на вода/лед

- Използвайте само питейна вода. Не пълнете резервоара за вода с никакви течности - такива като плодови сокове, мляко, газирани напитки или алкохолни напитки - които не са подходящи за употреба във вода.
- Съществува риск за здравето и безопасността!
- Не позволявайте на децата да играят с дозатора за вода или ледена машина (Icematic), за да предотвратите инциденти или наранявания.
- Не вкарвайте пръсти или други предмети в дупката за вода, канала за вода или контейнера за ледена машина. Съществува риск от нараняване или материални щети!

## 1.7- Безопасност при поддръжка и почистване

- Не дърпайте от дръжката на вратата, ако трябва да преместите продукта за почистване. Дръжката може да се счупи и да причини наранявания, ако упражните прекомерна сила върху нея.
- Не пръскайте и не наливайте вода върху или вътре в продукта за почистване. Съществува риск от пожар и токов удар!
- Не използвайте остри или абразивни инструменти, когато почиствате продукта. Не използвайте домакински почистващи препарати, перилени препарати, газ, бензин, разреждател, алкохол, лак и т.н.

- Използвайте само продукти за почистване и поддръжка вътре в продукта, които не са вредни за храната.
- Никога не използвайте почистващи или размразяващи продукта средства за почистване с пара. Парата влиза в контакт с частите на тока във Вашия хладилник, причинявайки късо съединение или токов удар!
- Уверете се, че вода не попада в електронните вериги или осветителни елементи на продукта.
- Използвайте чиста и суха кърпа, за да избършете чужди материали или прах върху щифтовете на щепсела. Не използвайте мокра или влажна кърпа за почистване на щепсела. Съществува риск от пожар и токов удар!

## 1.8- HomeWhiz

- Когато работите с Вашия продукт чрез приложението **HomeWhiz**, трябва да спазвате предупрежденията за безопасност, дори когато сте далеч от продукта. Трябва също да следвате предупрежденията в приложението.

## 1.9- Осветление

- Обадете се на упълномощения сервиз, когато е необходимо да смените LED/крушката, използвана за осветление.

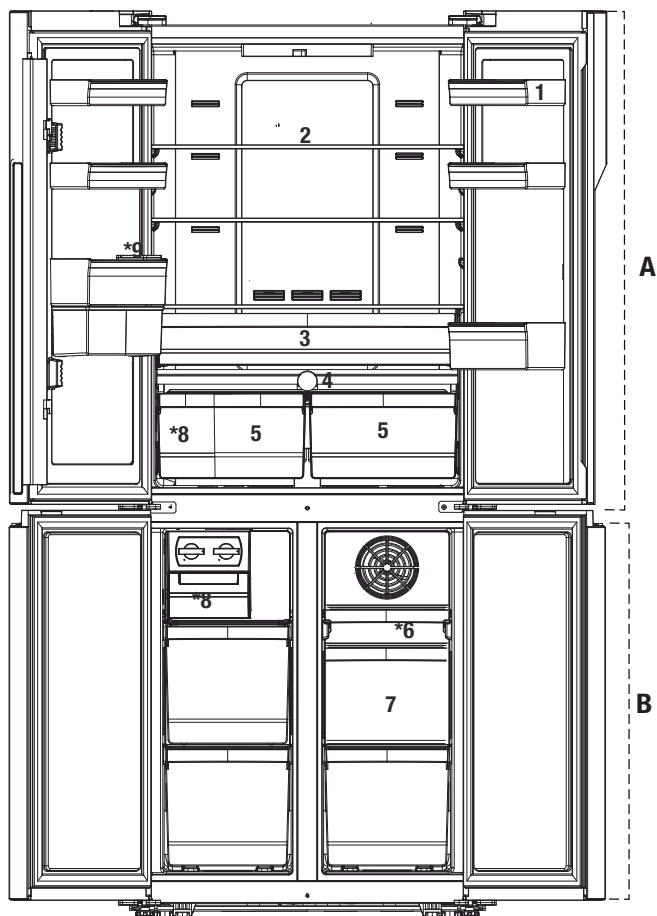

A- Хладилно отделение

B- Фризерно отделение

1- Рафтове на вратите на хладилното отделение

2- Стъклен рафт на хладилното отделение

3- Охлаждащо отделение

4- Винаги пресни

5- Отделение за плодове и зеленчуци

6- Подвижно чекмедже на фризерното отделение

7- Чекмеджета на фризерното отделение

8- Автоматичен ледогенератор

9- Резервоар за вода



### Може да не се отнася за всички модели.



Схемите в това ръководство за потребителя са дадени като пример и може да не съвпадат точно с продукта. Ако съответните части не са налични в продукта, който сте закупили, схемата се отнася за други модели.

### 3.1. Подходящо място за монтаж

Свържете се с оторизиран сервис за инсталирането на продукта. За да подготвите продукта за употреба, вижте информацията в ръководството за потребителя и се уверете, че електрическата инсталация и водопроводната инсталация са подходящи. Ако не, обадете се на квалифициран електротехник и техник, за да се извършат необходимите мерки.

	<b>ВНИМАНИЕ:</b> Производителят не носи отговорност за щети, които могат да възникнат в резултат на процедури, извършени от неоторизирани лица.
	<b>ВНИМАНИЕ:</b> По време на инсталацията продуктът не трябва да се включва в контакта. В противен случай съществува риск от смърт или сериозно нараняване!
	<b>ВНИМАНИЕ:</b> Ако височината на вратата на помещението, където трябва да бъде поставен продуктът, е толкова ниска, че да предотврати преминаването на продукта, свържете се с оторизирания сервис.

- Поставете продукта върху плоска повърхност, за да избегнете раздрусване.
- Ако ще използвате продукта в шкаф / мебели, оставете разстояние от минимум 2 см между страничните стени и шкафа / мебелите.
- Монтирайте уреда най-малко на 30 см от източниците на топлина, като котлони нагреватели и печки и най-малко на 5 см от електрически печки.
- Продуктът не трябва да се подлага на пряка слънчева светлина и да се съхранява на влажни места.
- В среди, където стайната температура пада под 10 °С, хладилникът продължава да работи, за да запази храната във фризера. Въпреки това, прякната храна в хладилното

отделение може да замръзне поради студената среда.

- Вашият продукт изисква адекватна циркулация на въздуха, за да функционира ефективно. Ако продуктът ще бъде поставен в ниша, не забравяйте да оставите поне 5 см разстояние между продукта, тавана и стените.
- Ако продуктът ще бъде поставен в ниша, не забравяйте да оставите поне 5 см разстояние между продукта, тавана и стените. Проверете дали компонентът за защита на хлабина на задната стена присъства на мястото му (ако е предоставен с продукта). Ако компонентът не е налице или е изгубен или паднал, поставете продукта така, че да остане поне 5 см разстояние между задната повърхност на продукта и стените на помещението. Свободното пространство отзад е важно за ефективната работа на продукта.

### 3.2. Монтиране на пластмасови клинове

Пластмасовите клинове, доставени с продукта, се използват за създаване на разстоянието за циркулация на въздуха между продукта и задната стена.

1. За да поставите клиновете, свалете винтовете на продукта и използвайте винтовете предоставени с клиновете.

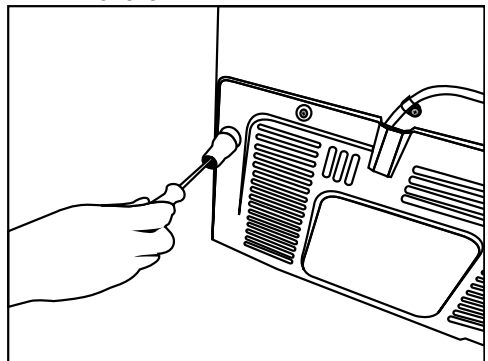

## Инсталиране

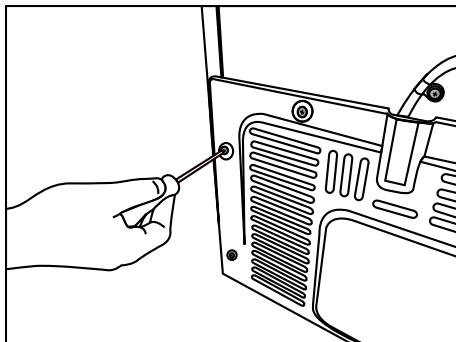

2. Поставете 2 пластмасови клина на задния вентилационен капак, както е показано на схемата.

### 3.3. Регулиране на краката

Ако продуктът стои небалансиран след инсталирането, регулирайте краката отпред, като ги завъртите надясно или наляво.

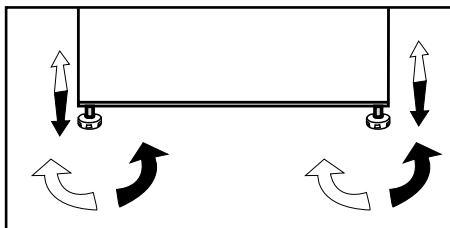

### 3.4. Електрическо свързване

	<b>ВНИМАНИЕ:</b> Не осъществявайте връзки чрез удължителни кабели или контакти с множество гнезда.
	<b>ВНИМАНИЕ:</b> Повреденият захранващ кабел трябва да бъде заменен от оторизиран сервизен агент.
	Ако два охладителя трябва да се монтират един до друг, разстоянието между тях трябва да е най-малко 4 см.

- Нашата компания не носи отговорност за щети, които ще възникнат, когато продуктът се използва без заземяване и електрическа връзка в съответствие с националните разпоредби.
- Щепселът на захранващия кабел трябва да бъде лесно достъпен след инсталирането.
- Не използвайте множество удължители или безжични контакти между вашия продукт и контакта.

**Предупреждение за горещи повърхности!**

Страничните стени на вашия продукт са оборудвани с охладителни тръби за подобряване на охладителната система. Течността с високо налягане може да тече през тези повърхности и може да нагрее повърхностите на страничните стени. Това е нормално и не изисква сервизна поддръжка. Бъдете внимателни, когато сте в допир с тези части.





### 4.1. Как да пестите електроенергия



Свързването на продукта към електрическите системи за пестене на електроенергия е рисковано, тъй като това може да повреди продукта.

- За самостоятелен уред; „Този хладилен уред не е предназначен да се използва като вграден уред“;
- Не оставяйте вратите на хладилника отворени за дълъг период от време.
- Не поставяйте гореща храна или напитки в хладилника.
- Не претоварвайте хладилника, охлаждащата способност ще падне, когато циркулацията на въздуха вътре бъде възпрепятствана.
- За да можете да съхранявате максималното количество храна във фризерното отделение на вашия хладилник, извадете ледената кутия и контейнера за лед и ги поставете върху стъкления рафт. Консумацията на енергия, посочена за вашия хладилник, е определена след отстраняване на ледената кутия, контейнера за лед и горните и средните чекмеджета, за да се позволи максимално натоварване. Използването на долното чекмедже по време на зареждане е силно препоръчително.
- В зависимост от характеристиките на вашия продукт, размразяването на замразените храни в отделението на хладилника едновременно ще осигури икономия на енергия и ще запази качеството на храната.
- Въздушният поток не трябва да се блокира, като се поставят храни пред вентилатора на фризерното отделение. Храните трябва да се зареждат, като се остави минимум 5 см пространство пред защитната решетка на вентилатора.
- Тъй като горещият и влажен въздух няма да проникне директно във

вашия продукт, когато вратите не са отворени, вашият продукт ще се оптимизира при условия, достатъчни да защитят вашата храна. Функции и компоненти като компресор, вентилатор, нагревател, размразяване, осветление, дисплей и така нататък ще работят според нуждите за консумация на минимална енергия при тези обстоятелства.

- Температурният сензор във фризерното отделение трябва да бъде предпазен от пряк контакт с опаковките на храните. Ако те влязат в контакт, консумацията на енергия на продукта може да се увеличи.



Вътрешността на продукта трябва да се почисти.



Ако два охладителя трябва да се монтират един до друг, разстоянието между тях трябва да е най-малко 4 см.

### 4.2. Първоначална употреба

Преди да започнете да използвате хладилника си, уверете се, че всички препарати са направени в съответствие с инструкциите в раздели "Инструкции за безопасност и околна среда" и "Монтаж".

Оставете продукта да работи 6 часа без да поставяте храна в него и не отваряйте вратата, освен ако не е крайно необходимо.



Ще чуете шум, когато компресорът започне да работи. Течностите и газовете в охладителната система могат да доведат до образуване на шум, дори ако компресорът не работи. Това е нормално.



Нормално е предните ръбове на хладилника да се горещи. Те са проектирани да са топли, за да се избегне конденз.

### 5.1. Индикаторен панел

Индикаторните панели могат да варират в зависимост от модела на продукта.

Аудио - визуалните функции на панела на индикатора Ви помагат да използвате Вашия продукт.

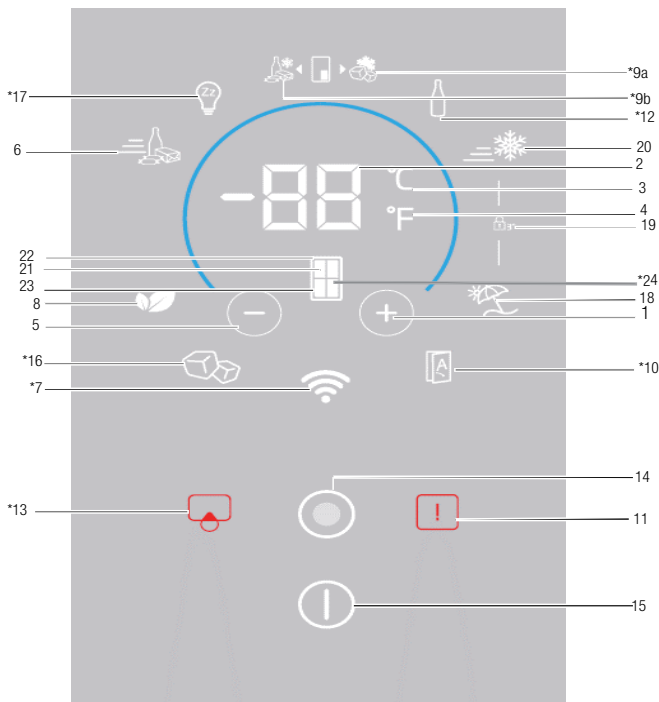

- |  |   |
|--|---|
| <ol style="list-style-type: none"> <li>1. Настройка на температурата / Повишаване на температурата</li> <li>2. Плъзгач за настройка на температурата / Индикатор за стойност на температурата</li> <li>3. Индикатор за избор на единица температура (°C) Целзий</li> <li>4. Индикатор за избор на единица температура (°F) Фаренхайт</li> <li>5. Настройка на температурата / Понижаване на температурата</li> <li>6. Индикатор / бутон за функция бързо охлаждане</li> <li>7. * Безжичен</li> <li>8. Индикатор / бутон за икономичен режим</li> <li>9. * Индикатор / бутон Joker Freezer</li> <li>10. *Автоматична врата</li> </ol> | <ol style="list-style-type: none"> <li>11. Предупреждение / повреда при висока температура</li> <li>12. * Охладител за бутилки</li> <li>13. * Предупреждение / бутон за подмяна на филтъра</li> <li>14. Бутон за меню</li> <li>15. Индикатор / бутон за включване / изключване на продукта</li> <li>16. * Ледогенератор индикатор / бутон</li> <li>17. *Sabbath режим</li> <li>18. Индикатор / бутон за ваканционен режим</li> <li>19. Индикатор за заключване на бутоните</li> <li>20. Индикатор / бутон за бързо замразяване</li> <li>21. Избор на разделение</li> <li>22. Индикатор за отделение на хладилника</li> <li>23. Индикатор на фризерното отделение</li> <li>24. * Индикатор за Joker отделение</li> </ol> |
|--|---|

**Може да не се отнася за всички модели.**



\*Опция: Фигурите в това ръководство са схематични и може да не съответстват точно на Вашия продукт. Ако Вашият продукт не съдържа съответните части, информацията се отнася за други модели.

## Начин на ползване на продукта

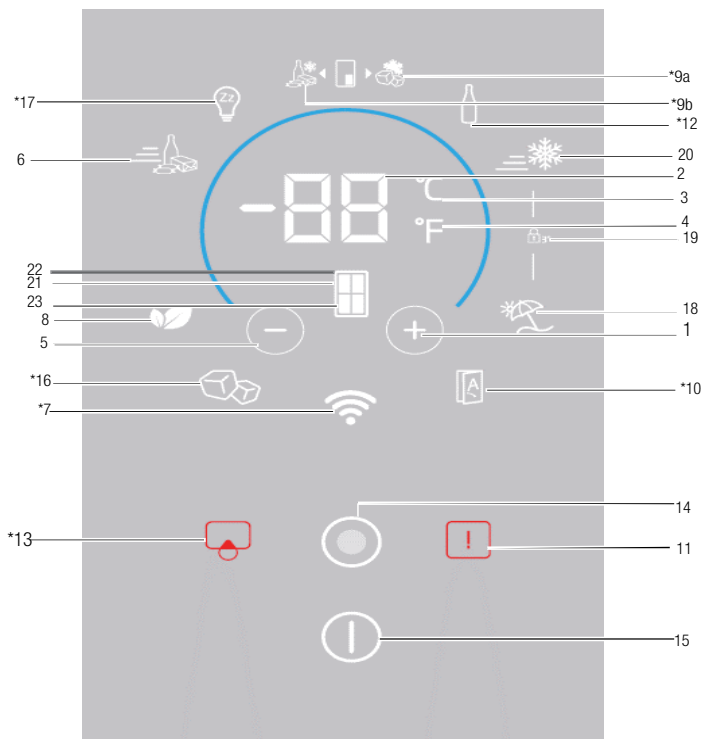

1. Настройка на температурата / Повишаване на температурата
2. Плъзгач за настройка на температурата / Индикатор за стойност на температурата
3. Индикатор за избор на единица температура (°C) Целзий
4. Индикатор за избор на единица температура (°F) Фаренхайт
5. Настройка на температурата / Понижаване на температурата
6. Индикатор / бутон за функция бързо охлаждане
7. \* Безжичен
8. Индикатор / бутон за икономичен режим
9. \* Индикатор / бутон Joker Freezer
10. \*Автоматична врата
11. Предупреждение / повреда при висока температура
12. \* Охладител за бутилки
13. \* Предупреждение / бутон за подмяна на филтъра
14. Бутон за меню
15. Индикатор / бутон за включване / изключване на продукта
16. \* Ледогенератор индикатор / бутон
17. \*Sabbath режим
18. Индикатор / бутон за ваканционен режим
19. Индикатор за заключване на бутоните
20. Индикатор / бутон за бързо замразяване
21. Избор на отделение
22. Индикатор за отделение на хладилника
23. Индикатор на фризерното отделение



\*Опция: Фигурите в това ръководство са схематични и може да не съответстват точно на Вашия продукт. Ако Вашият продукт не съдържа съответните части, информацията се отнася за други модели.

## Начин на ползване на продукта

### 1. Настройка на температурата / Повишаване на температурата

Повишава температурата на избраното отделение при натискане.

### 2. Плъзгач за настройка на температурата / Индикатор за стойност на температурата

Показва температурната стойност на избраното отделение. Освен това можете да плъзгате пръста си отгоре надолу или отдолу нагоре, за да увеличите или намалите стойността на температурата.

### 3. Избор на единица температура (° C) Индикатор за Целзий

При натискане на този бутон стойността на температурата ще се активира като Целзий.

Това е индикатор за Целзий. Когато индикацията за Целзий е активирана, стойностите на зададената температура ще бъдат показани в Целзий и съответната икона ще се включи напълно; иконата на Фаренхайт ще се включи на 50%.

### 4. Избор на единица температура (° F) Индикатор за Фаренхайт

При натискане на този бутон стойността на температурата ще се активира като Фаренхайт.

Това е индикатор за Фаренхайт. Когато индикацията за Фаренхайт е активирана, стойностите на зададената температура ще бъдат показани във Фаренхайт и съответната икона ще се включи на 50%.

### 5. Настройка на температурата / Понижаване на температурата

Понижава температурата на избраното отделение при натискане.

### 6. Индикатор за функция бързо охлаждане

Когато е активирана функцията за бързо охлаждане, индикаторът ще се включи напълно. Когато функцията бъде отменена, продуктът ще се върне към обичайните си настройки и

индикаторът ще се включи на 50%.

**Бутон за функция бързо охлаждане**  
Използва се за активиране или деактивиране на функцията за бързо охлаждане.



Използвайте функцията за бързо охлаждане, когато искате бързо да охладите храната, поставена в отделението на хладилника. Ако искате да охладите големи количества прясна храна, активирайте тази функция, преди да поставите храната в продукта.



Ако не го отмените, бързото охлаждане ще се отмени автоматично най-късно след 1 час или когато хладилното отделение достигне необходимата температура.



Ако натиснете бутона за бързо охлаждане многократно с кратки интервали, защитата на електронната верига ще се активира и компресорът няма да се стартира веднага.



Тази функция не се отменя при възстановяване на електрозахранването.

### 7. Безжичен

Когато този бутон бъде натиснат, продуктът ще бъде въведен за първи път в домашната мрежа. След като функцията е активирана, индикаторът ще се включи на 100%; и ако функцията е била отменена, тя ще се включи на 50%.

### 8. Индикатор / бутон за икономичен режим

Натиснете този бутон, за да активирате / деактивирате икономичния режим. След като икономичният режим е активиран, индикаторът ще се включи

## Начин на ползване на продукта

на 100%. Докато функцията е активна, фризерът ще започне да работи в икономичен режим след поне 6 часа. След като функцията бъде отменена, индикаторът ще се включи на 50%.

### **9a. \* Индикатор / бутон Joker Freezer**

След като бутонът бъде натиснат, отделението joker ще функционира като фризер и индикаторът ще се включи на 100%. Индикаторът на хладилника joker ще се включи на 50%.

### **9b. \* Joker индикатор / бутон на хладилника**

След като бутонът е натиснат, отделението joker ще функционира като хладилник и индикаторът ще се включи на 100%. Индикаторът за фризер joker ще се включи на 50%.

### **10.\* Автоматична врата**

Натиснете този бутон, за да активирате / деактивирате режима на автоматична врата. След като функцията е активирана, индикаторът ще се включи на 100%. След като функцията бъде отменена, индикаторът ще се включи на 50%.

Докато функцията е активна, докоснете съответния раздел на дръжката на вратата, за да отворите вратата автоматично.

### **11. Предупреждение / повреда при висока температура**

Този индикатор светва по време на спиране на тока, високи температури или грешки. По време на продължително спиране на тока, най-високата температура, до която ще достигне фризера, ще мига на цифровия дисплей. След като проверите храната, намираща се във фризерното отделение, натиснете бутона за предупреждение за висока температура, за да изчистите предупреждението.

### **12. \* Охладител за бутилки**

Натиснете този бутон, за да активирате

/ деактивирате режима за охлаждане на бутилки.

След като функцията бъде отменена, индикаторът ще се включи на 100%. Ако функцията бъде отменена, индикаторът ще се включи на 50%.

### **13. \* Предупреждение / бутон за подмяна на филтъра**

Тази икона се включва, когато филтърът трябва да бъде нулиран.

След като този бутон бъде натиснат, филтърът ще бъде нулиран и иконата за нулиране ще изгасне.

### **14. Бутон за меню**

Използвайте този бутон, за да превключите дисплея в режим на заспиване или да отмените режима на заспиване. Ако не натиснете нито един бутон или не отворите вратата за 30 секунди, тя автоматично ще премине в режим на заспиване.

### **15. Индикатор / бутон за включване / изключване на продукта**

За да включите / изключите продукта, натиснете и задръжте бутона за включване / изключване за 3 секунди.

След като продуктът е изключен, само индикаторът за включване / изключване ще се включи на 100%; всички останали индикатори ще изгаснат. За да включите продукта, натиснете и задръжте същия бутон за 3 секунди. Хладилникът ще се активира и индикаторът за включване / изключване ще се включи на 50%.

### **16. \* Ледогенератор индикатор / бутон**

Натиснете този бутон, за да активирате / деактивирате ледогенератора. Ако индикаторът е включен на 100%, това означава, че ледогенератора работи. Ако индикаторът е включен с 50%, това означава, че ледогенератора е изключен.

## Начин на ползване на продукта



Водният поток от резервоара за вода ще спре, когато тази функция не е избрана. Въпреки това, ледът, направен преди това, може да бъде взет от ледогенератора.

### 17. \*Sabbath режим

Натиснете този бутон, за да активирате / деактивирате режима Sabbath.

След като функцията е активирана, индикаторът ще се включи на 100%.

След като функцията бъде отменена, индикаторът ще се включи на 50%.

### 18. Индикатор / бутон за ваканционен режим

Натиснете този бутон, за да активирате бутона за ваканция; индикаторът за режим ваканция ще се включи на 100%. Когато функцията за ваканция е активна, на дисплея за температурна стойност ще се покаже „-“ и няма да се извършва активно охлаждане в отделението на хладилника. Не е подходящо да държите храната в хладилното отделение, ако тази функция е активирана. Другите отделения ще продължат да се охлаждат в зависимост от зададените им температури.

За да отмените тази функция, натиснете отново **функционалния бутон Ваканция** бутон. След като функцията бъде отменена, индикаторът ще се включи на 50%.

### 19. Индикатор за заключване на бутоните

Натиснете едновременно **бутоните за бързо охлаждане и ваканция** за 3 секунди. Докато натискате бутона, на дисплея за стойността на температурата ще започне обратно отброяване. След като се активира заключването на бутоните, индикаторът за заключване на бутоните ще се включи на 100% и режимът на заключване на бутоните

ще се активира. Бутоните няма да функционират, ако режимът за заключване на клавиатурата е активиран. Натиснете едновременно бутоните за бързо охлаждане и ваканция за 3 секунди. Докато натискате бутона, на дисплея за стойността на температурата ще започне обратно отброяване. След като блокирането на бутоните бъде отменено, индикаторът за заключване на бутоните ще се включи на 50% и режимът на заключване на бутоните ще бъде деактивиран.

Активирайте тази функция, ако искате да предотвратите промяна на настройката на температурата на хладилника.

### 20. Индикатор за функция за бързо замразяване

Когато е активирана функцията за бързо замразяване, индикаторът ще се включи на 100%. Когато функцията бъде отменена, продуктът ще се върне към обичайните си настройки и индикаторът ще се включи на 50%.

### Бутон за функция бързо замразяване

Използва се за активиране или деактивиране на функцията за бързо замразяване.

Натиснете този бутон, за да активирате или деактивирате функцията за бързо замразяване. Когато активирате функцията, отделението на фризера ще се охлади до температура, по-ниска от зададената стойност.



Използвайте функцията за бързо замразяване, когато искате бързо да замразите храната, поставена във фризерното отделение. Ако искате да замразите големи количества прясна храна, активирайте тази функция, преди да поставите храната в продукта.

## Начин на ползване на продукта



Ако не го отмените, Бързото Замразяване ще се отмени автоматично най-късно след 24 часа или когато хладилното отделение достигне необходимата температура.



Тази функция не се отменя при възстановяване на електрозахранването.

### 21. Избор на разделение

Натиснете бутона за избор на шкафа, за да видите и промените стойността на температурата на хладилника или фризера на индикатора за температура.

### 22. Индикатор за отделение на хладилника

Когато този индикатор е активен, температурата на отделението на хладилника ще се покаже на индикатора за температурна стойност.

### 23. Индикатор на фризерното отделение

Когато този индикатор е активен, температурата във фризерното отделение ще се показва на индикатора за температурна стойност.

### 24.\* Индикатор за Joker отделение

Когато този индикатор е активен, на индикатора за температурна стойност ще се покаже температурата на фризерното отделение.

## Начин на ползване на продукта

### 5.2. Индикаторен панел

Индикаторните панели могат да варират в зависимост от модела на продукта.

Аудио - визуалните функции на панела на индикатора Ви помагат да използвате Вашия продукт.

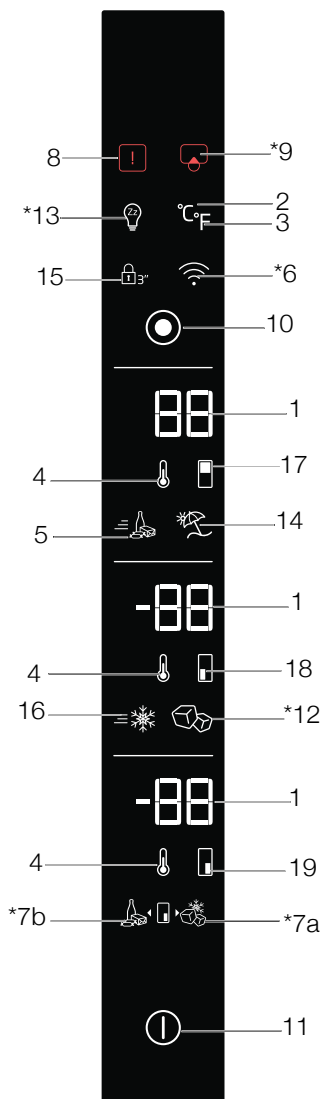

\*Опция: Фигурите в това ръководство са схематични и може да не съответстват точно на Вашия продукт. Ако Вашият продукт не съдържа съответните части, информацията се отнася за други модели.



## Начин на ползване на продукта

1. Плъзгач за настройка на температурата / Индикатор за стойност на температурата
2. Индикатор за избор на единица температура (°C) Целзий
3. Индикатор за избор на единица температура (°F) Фаренхайт
4. Настройка на температурата / Понижаване на температурата
5. Индикатор / бутон за функция бързо охлаждане
6. \* Безжичен
7. \* Индикатор / бутон Joker Freezer
8. Предупреждение / повреда при висока температура
9. \* Предупреждение / бутон за подмяна на филтъра
10. Бутон за меню
11. Индикатор / бутон за включване / изключване на продукта
12. \* Ледогенератор индикатор / бутон
13. \* Sabbath режим
14. Индикатор / бутон за ваканционен режим
15. Индикатор за заключване на бутоните
16. Индикатор / бутон за бързо замразяване
17. Индикатор за отделение на хладилника
18. Индикатор на фризерното отделение
19. \* Индикатор за Joker отделение

### 1. Плъзгач за настройка на температурата / Индикатор за стойност на температурата

Показва температурната стойност на избраното отделение. Освен това можете да плъзгате пръста си отгоре надолу или отдолу нагоре, за да увеличите или намалите стойността на температурата.

### 2. Избор на единица температура (°C) Индикатор за Целзий

При натискане на този бутон стойността на температурата ще се активира като Целзий.

Това е индикатор за Целзий. Когато индикацията за Целзий е активирана, стойностите на зададената температура ще бъдат показани в Целзий и съответната икона ще се включи напълно;

иконата на Фаренхайт ще се включи на 50%.

### 3. Избор на единица температура (°F) Индикатор за Фаренхайт

При натискане на този бутон стойността на температурата ще се активира като Фаренхайт.

Това е индикатор за Фаренхайт. Когато е активирана индикацията по Фаренхайт, стойностите на зададената температура ще се показват във Фаренхайт и съответната икона ще се включи напълно;

иконата Целзий ще се включи на 50%.

### 4. Настройка на температурата / Понижаване на температурата

Понижава температурата на избраното отделение при натискане.

### 5. Индикатор за функция бързо охлаждане

Когато е активирана функцията за бързо охлаждане, индикаторът ще се включи напълно. Когато функцията бъде отменена, продуктът ще се върне към обичайните си настройки и индикаторът ще се включи на 50%.

### Бутон за функция бързо охлаждане

Използва се за активиране или деактивиране на функцията за бързо охлаждане.



Използвайте функцията за бързо охлаждане, когато искате бързо да охладите храната, поставена в отделението на хладилника. Ако искате да охладите големи количества прясна храна, активирайте тази функция, преди да поставите храната в продукта.



Ако не го отмените, бързото охлаждане ще се отмени автоматично най-късно след 1 час или когато хладилното отделение достигне необходимата температура.

## Начин на ползване на продукта



Ако натиснете бутона за бързо охлаждане многократно с кратки интервали, защитата на електронната верига ще се активира и компресорът няма да се стартира веднага.



Тази функция не се отменя при възстановяване на електрозахранването.

### 6. Безжичен

Когато този бутон бъде натиснат, продуктът ще бъде въведен за първи път в домашната мрежа. След като функцията е активирана, индикаторът ще се включи на 100%; и ако функцията е била отменена, тя ще се включи на 50%.

### 7a. \* Индикатор / бутон Joker Freezer

След като бутонът бъде натиснат, отделението joker ще функционира като фризер и индикаторът ще се включи на 100%. Индикаторът на хладилника joker ще се включи на 50%.

### 7b. \* Joker индикатор / бутон на хладилника

След като бутонът е натиснат, отделението joker ще функционира като хладилник и индикаторът ще се включи на 100%. Индикаторът за фризер joker ще се включи на 50%.

### 8. Предупреждение / повреда при висока температура

Този индикатор светва по време на спиране на тока, високи температури или грешки. По време на продължително спиране на тока, най-високата температура, до която ще достигне фризера, ще мига на цифровия дисплей. След като проверите храната, намираща се във фризерното отделение, натиснете бутона за предупреждение за висока температура, за да изчистите предупреждението.

### 9. \* Предупреждение / бутон за подмяна на филтъра

Тази икона се включва, когато филтърът трябва да бъде нулиран. След като този бутон бъде натиснат, филтърът ще бъде нулиран и иконата за нулиране ще изгасне.

### 10. Бутон за меню

Използвайте този бутон, за да превключите дисплея в режим на заспиване или да отмените режима на заспиване. Ако не натиснете нито един бутон или не отворите вратата за 30 секунди, тя автоматично ще премине в режим на заспиване.

### 11. Индикатор / бутон за включване / изключване на продукта

За да включите / изключите продукта, натиснете и задръжте бутона за включване / изключване за 3 секунди. След като продуктът е изключен, само индикаторът за включване / изключване ще се включи на 100%; всички останали индикатори ще изгаснат. За да включите продукта, натиснете и задръжте същия бутон за 3 секунди. Хладилникът ще се активира и индикаторът за включване / изключване ще се включи на 50%.

### 12. \* Ледогенератор индикатор / бутон

Натиснете този бутон, за да активирате / деактивирате ледогенератора. Ако индикаторът е включен на 100%, това означава, че ледогенератора работи. Ако индикаторът е включен с 50%, това означава, че ледогенератора е изключен.



Водният поток от резервоара за вода ще спре, когато тази функция не е избрана. Въпреки това, ледът, направен преди това, може да бъде взет от ледогенератора.

## Начин на ползване на продукта

### 13. \*Sabbath режим

Натиснете този бутон, за да активирате / деактивирате режима Sabbath.

След като функцията е активирана, индикаторът ще се включи на 100%. След като функцията бъде отменена, индикаторът ще се включи на 50%.

### 14. Индикатор / бутон за ваканционен режим

Натиснете този бутон, за да активирате бутона за ваканция; индикаторът за режим ваканция ще се включи на 100%. Когато функцията за ваканция е активна, на дисплея за температурна стойност ще се покаже „-“ и няма да се извършва активно охлаждане в отделението на хладилника. Не е подходящо да държите храната в хладилното отделение, ако тази функция е активирана. Другите отделения ще продължат да се охлаждат в зависимост от зададените им температури.

За да отмените тази функция, натиснете отново **функционалния**

**бутон Ваканция** бутон. След като функцията бъде отменена, индикаторът ще се включи на 50%.

### 15. Индикатор за заключване на бутоните

Натиснете едновременно **бутоните за бързо охлаждане и ваканция** за 3 секунди. Докато натискате бутона, на дисплея за стойността на температурата ще започне обратно отброяване. След като се активира заключването на бутоните, индикаторът за заключване на бутоните ще се включи на 100% и режимът на заключване на бутоните ще се активира. Бутоните няма да функционират, ако режимът за заключване на клавиатурата е активиран. Натиснете едновременно бутоните за бързо охлаждане и ваканция за 3 секунди. Докато натискате бутона, на дисплея за стойността на температурата ще

започне обратно отброяване. След като блокирането на бутоните бъде отменено, индикаторът за заключване на бутоните ще се включи на 50% и режимът на заключване на бутоните ще бъде деактивиран.

Активирайте тази функция, ако искате да предотвратите промяна на настройката на температурата на хладилника.

### 16. Индикатор за функция за бързо замразяване

Когато е активирана функцията за бързо замразяване, индикаторът ще се включи на 100%. Когато функцията бъде отменена, продуктът ще се върне към обичайните си настройки и индикаторът ще се включи на 50%.

### Бутон за функция бързо замразяване

Използва се за активиране или деактивиране на функцията за бързо замразяване.

Натиснете този бутон, за да активирате или деактивирате функцията за бързо замразяване. Когато активирате функцията, отделението на фризера ще се охлади до температура, по-ниска от зададената стойност.



Използвайте функцията за бързо замразяване, когато искате бързо да замразите храната, поставена във фризерното отделение. Ако искате да замразите големи количества прясна храна, активирайте тази функция, преди да поставите храната в продукта.



Ако не го отмените, Бързото Замразяване ще се отмени автоматично най-късно след 24 часа или когато хладилното отделение достигне необходимата температура.



Тази функция не се отменя при възстановяване на електрозахранването.

### **17. Индикатор за отделение на хладилника**

Когато този индикатор е активен, температурата на отделението на хладилника ще се покаже на индикатора за температурна стойност.

### **18. Индикатор на фризерното отделение**

Когато този индикатор е активен, температурата във фризерното отделение ще се показва на индикатора за температурна стойност.

### **19.\* Индикатор за Joker отделение**

Когато този индикатор е активен, на индикатора за температурна стойност ще се покаже температурата на фризерното отделение.

## Начин на ползване на продукта

### 5.3. Машина за лед

(Тази функция не е задължителна)

Машината за лед ви позволява лесно да получавате лед от продукта.

Използване на машината за лед

1. Извадете резервоара за вода от отделението на хладилника.
2. Напълнете резервоара за вода.
3. Сменете резервоара за вода.  
Първите кубчета лед ще бъдат готови след около четири часа в чекмеджето на ледогенератора, намиращо се във фризерното отделение.

**i** Докато резервоарът за вода е пълен, ще можете да получите приблизително 60-70 кубчета лед.

**i** Водата в резервоара трябва да се подновява на всеки 2-3 седмици.

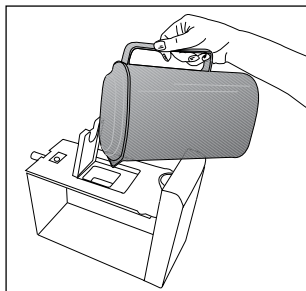
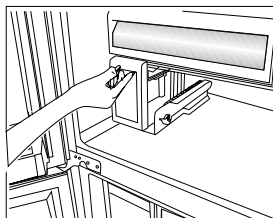
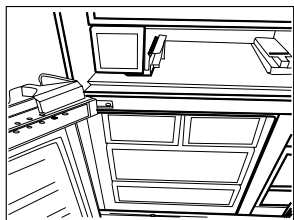

### 5.4. Ледогенератор

(Тази функция не е задължителна)

Ледогенераторът ви позволява лесно да получавате лед от продукта.

Използване на ледогенератора

1. Извадете ледогенератора като го издърпате внимателно.
2. Напълнете ледогенератора с вода.
3. Поставете ледогенератора на място. След около два часа ледът ще бъде готов.
4. За да получите лед, завъртете копчетата на ледените резервоари по посока на часовниковата стрелка на 90° градуса. Кубчетата лед в резервоарите ще паднат в контейнера за съхранение на лед отдолу.
5. Можете да извадите контейнера за съхранение на лед и да поднесете кубчетата лед.

**i** Не отстранявайте ледогенератора от мястото му, за да получите лед.

**i** Ако желаете, можете да държите кубчетата лед в контейнера за съхранение на лед. Контейнерът за съхранение на лед е само за натрупване на кубчета лед. Не поставяйте вода в него. В противен случай ще се счупи.

### 5.5. Контейнер за лед

(Тази функция не е задължителна)

Ледогенераторът ви позволява лесно да получавате лед от продукта.

Използване на контейнера за лед

1. Извадете контейнера за лед от отделението на фризера.
2. Напълнете контейнера за лед с вода.
3. Поставете контейнера за лед във фризерното отделение. След около два часа ледът ще бъде готов.
4. Извадете контейнера за лед от отделението на фризера и го огънете над сервисната плоча. Кубчетата лед лесно ще паднат върху сервисната плоча.

## Начин на ползване на продукта

### 5.6. Синя светлина / HarvestFresh

**\*Може да не е налично при всички модели**

#### **За синята светлина,**

Плодовете и зеленчуците, съхранявани в чекмеджетата, които са осветени със синя светлина, продължават фотосинтезата си чрез ефекта на дължината на вълната на синята светлина и по този начин запазват съдържанието на витамини.

#### **Относно HarvestFresh,**

Плодовете и зеленчуците, съхранявани в чекмеджетата, осветени с технологията HarvestFresh запазват витамините си за по-дълго време благодарение на сините, зелените, червените светлини и тъмните цикли, които симулират дневен цикъл. Ако отворите вратата на хладилника през тъмния период на технологията HarvestFresh, хладилникът автоматично ще улови това и ще даде възможност на синьо-зелената или червената светлина да освети чекмеджетата за ваше удобство. След като затворите вратата на хладилника, тъмният период ще продължи, представяйки нощното време в дневен цикъл.

### 5.7. Дезодориращ модул

#### **(Запазване на свежестта)**

**(Тази функция не е задължителна)**

Дезодориращият модул елиминира лошите миризми във вашия хладилник за кратко време, преди да проникнат по повърхностите. Благодарение на този модул, разположен в тавана на отделението за прясна храна, въздухът активно преминава през филтъра за миризми, като междувременно молекулите с лоша миризма се разлагат и въздухът, който е излязъл

след почистване, се връща обратно в отделението за пресни храни. По този начин нежеланите миризми, които могат да се образуват, докато храните се съхраняват в хладилника, могат да бъдат премахнати, преди да проникнат по повърхностите.

Това се постига чрез вентилатора, светодиода и филтъра за миризми в модула. Дезодориращият модул ще се активира автоматично периодично. Шумът, който ще се чува от вентилатора по време на периодичната работа, е нормален. Ако вратата на отделението за прясна храна се отвори, докато модулът е активен, вентилаторът временно спира и ще продължи да работи, след като вратата бъде затворена. В случай на прекъсване на захранването, дезодориращият модул ще започне да работи, след като захранването се възвърне.

**Информация:** За да предотвратите лоши миризми, които могат да се появят от смесването на миризмите на различни храни, препоръчваме ви да съхранявате ароматни храни като сирене, маслини и деликатесни продукти в запечатаните им опаковки. За безопасността на другите съхранявани храни и за предотвратяване на миризми ви препоръчваме да извадите храните, за които сте разбрали, че са развалени, от хладилника възможно най-скоро.



### 5.8. Йонизатор

**(Тази функция не е задължителна)**

Йонизиращата система във въздуховода на хладилното отделение служи за йонизиране на въздуха. отрицателните емисии йони елиминират бактериите и другите молекули, причиняващи миризма във въздуха.

## Начин на ползване на продукта

### 5.9. Охлаждащо отделение

**(Тази функция не е задължителна)**

Използвайте това отделение за съхранение на деликатеси, които трябва да се съхраняват при по-ниска температура или месни продукти, които ще консумирате за кратко време. Не съхранявайте плодовете или зеленчуците си в това отделение. Можете да увеличите вътрешния обем на продукта, като премахнете някои от охлаждащите отделения.

За да извадите, просто дръпнете отделението, докато спре, след което го повдигнете и дръпнете към себе си.

### 5.10. Отделение за плодове и зеленчуци

Отделението за плодове и зеленчуци на хладилника е проектирано специално, за да поддържа зеленчуците свежи, без да губи влажността им. За тази цел циркулацията на хладен въздух се засилва около отделението като цяло. Съхранявайте плодовете и зеленчуците си в това отделение. За да запазите зелените листни зеленчуци за по-дълго време, не ги съхранявайте в близост до плодове.

### 5.11. Подвижна средна секция

Подвижната средна секция е предназначена да предотврати излизането на студения въздух във вашия хладилник навън.

- 1- Уплътнението се осигурява, когато уплътненията на вратата притискат повърхността на подвижната средна секция, докато вратите на хладилното отделение са затворени.
- 2- Друга причина, поради която вашият хладилник е оборудван с подвижна средна секция, е, че увеличава нетния обем на хладилното отделение. Стандартните средни секции заемат някакъв неизползваем обем в хладилника.
- 3- Подвижната средна секция се

затваря, когато се отвори лявата врата на хладилното отделение.

4- Не трябва да се отваря ръчно. Той се движи под ръководството на пластмасовата част на тялото, докато вратата е затворена.

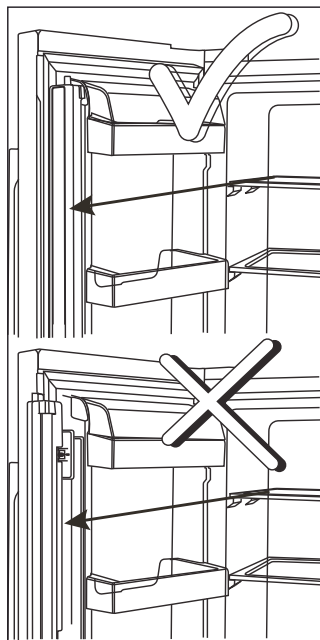

### 5.12. Използване на дозатора за вода

**(Тази функция не е задължителна)**



Нормално е първите няколко чаши вода, взета от дозатора, да са топли.



Ако дозаторът за вода не се използва дълго време, изхвърлете първите няколко чаши вода, за да получите прясна вода.

## Начин на ползване на продукта

1. Натиснете лоста на дозатора за вода с чашата си. Ако използвате мека пластмасова чаша, натискането на лоста с ръка ще бъде по-лесно.
2. След като напълните чашата до нивото, което искате, освободете лоста.

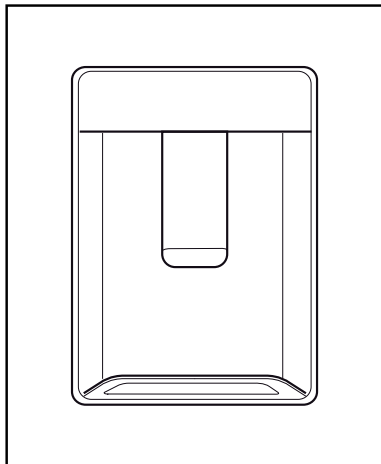

- i** Моля, обърнете внимание, количеството вода което тече от дозатора, зависи от това доколко натискате лоста. Тъй като нивото на водата в чашата ви се повишава, внимателно намалете нивото на натиск върху лоста, за да избегнете преливане. Ако леко натиснете ръката, водата ще капе; това е съвсем нормално и не е повреда.

### 5.13. Пълнене на резервоара на дозатора за вода

Резервоарът за пълнене с вода е разположен на вратата.

1. Отворете капака на резервоара.
2. Напълнете резервоара с прясна питейна вода.
3. Затворете капака.

- i** Не пълнете резервоара за вода с друга течност, с изключение на вода като плодови сокове, газирани напитки или алкохолни напитки, които не са подходящи за използване във дозатора за вода. Дозаторът за вода ще бъде непоправимо повреден, ако се използват такива видове течности. Гаранцията не покрива такива употреби. Някои химични вещества и добавки, съдържащи се в тези видове напитки / течности, могат да повредят резервоара за вода.

- i** Използвайте само чиста питейна вода.

- i** Капацитетът на резервоара за вода е 3 литра; не препълвайте.

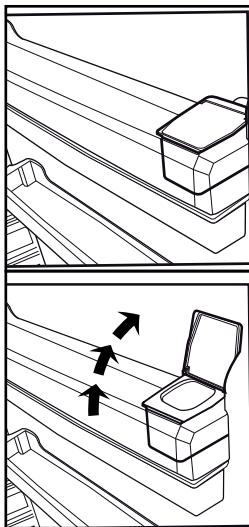



## Начин на ползване на продукта

### 5.14. Почистване на резервоара за вода

1. Отстранете резервоара за пълнене с вода от вратата.
2. Отстранете стойката на вратата, като държите от двете страни.
3. Хванете резервоара за вода от двете страни и го извадете под ъгъл от 45 ° С.
4. Отстранете капака на резервоара за вода и почистете резервоара.



Компонентите на резервоара за вода и дозатора за вода не трябва да се мият в съдомиялна машина.

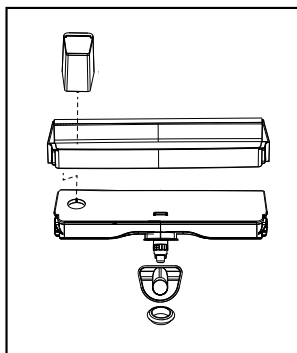
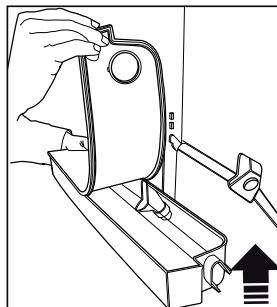
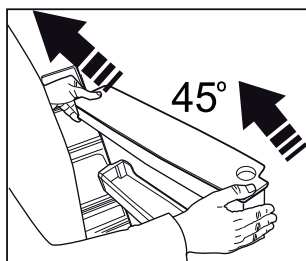
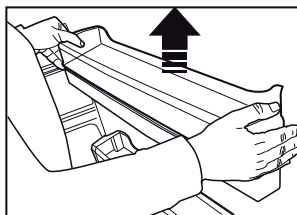
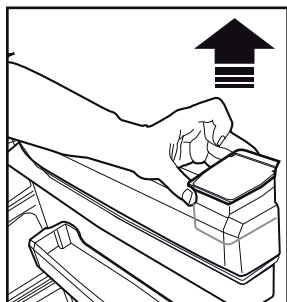

### 5.15. Скара

Водата, която е капела при използване на дозатора за вода, се натрупва в тавата за разливане.

Извадете пластмасовия филтър, както е показано на схемата.

С чиста и суха кърпа отстранете натрупаната вода.

## Начин на ползване на продукта

### 5.16. Everfresh (контролирана влажност)

#### (Тази функция не е задължителна)

Благодарение на контролираното от влажността отделение, можете да съхранявате плодове и зеленчуци при идеални условия на влажност за по-дълго време. Можете да контролирате влажността в хладилника благодарение на системата за настройка на влажността с 3 опции, която е разположена от предната страна на отделението за съхранение на плодове и зеленчуци. Препоръчваме ви да изберете опция за зеленчуци, когато съхранявате само зеленчуци, опция за плодове, когато съхранявате само плодове и опция за смесване, когато съхранявате плодове и зеленчуци едновременно.

За да се възползвате от системата за контрол на влажността и да удължите срока на съхранение на храните, препоръчваме ви да не съхранявате плодовете и зеленчуците си в найлонови торбички. Ако зеленчуците останат в торбичките им, това ще причини разпадането им за кратък период от време. Особено се препоръчва да не съхранявате краставици и броколи в найлонови торбички. В случай, че контактът с други зеленчуци не е предпочитан от съображения за хигиена, използвайте перфорирана кафява торбичка и други подобни опаковъчни материали вместо торбичка.

Докато се поставят зеленчуците, трябва да се вземе под внимание специфичното тегло на зеленчуците. Тежки и твърди зеленчуци трябва да се поставят на дъното на отделението за свежо съхранение, а леки и меки зеленчуци да се поставят върху тях. Не поставяйте заедно круша, кайсия, праскова и др., и особено ябълки, които имат високо ниво на генериране на етиленов газ в същото отделение за свежо съхранение заедно с други зеленчуци и плодове. Етиленовият газ, който се отделя от тези плодове, може да доведе до узряване на другия плод и разпадане за по-кратко време.



## Начин на ползване на продукта

### 5.17. Замразяване на прясна храна

- За да се запази качеството на храната, тя трябва да бъде замразена възможно най-бързо, когато е поставена във фризерното отделение, като за тази цел използвате функцията за бързо замразяване.
- Можете да съхранявате храните по-дълго във фризерното отделение, когато ги замразявате, докато са пресни.
- Опаковайте храната която ще бъде замразена и затворете опаковката, така че да не позволява влизане на въздух.
- Уверете се, че сте опаковали храната си, преди да я поставите във фризера. Използвайте фризерни контейнери, фолия и влагоустойчиви хартии, пластмасови торбички и други опаковъчни материали вместо традиционни опаковъчни хартии.
- Поставете етикет на всяка опакована храна, като добавите датата преди замразяване. Можете да различавате свежестта на всяка опаковка храна по този начин, когато отворите фризера си всеки път. Съхранявайте замразените храни преди това в предната страна на отделението, за да сте сигурни, че са използвани първо.
- Замразените храни трябва да се използват веднага след размразяването им и не трябва да се замразяват повторно.
- Не замразявайте прекалено големи количества храна наведнъж.

Настройка на фризерното отделение	Настройка на хладилното отделение	Забележки
-18°C	4°C	Това е нормалната препоръчителна настройка.
-20, -22 или -24°C	4°C	Тези настройки се препоръчват, когато околната температура надвишава 30 ° C.
Бързо замразяване	4°C	Използвайте, когато искате да замразите храната си за кратко време. Вашият продукт ще се върне в предишния си режим, когато процесът приключи.
-18°C или по-студено	2°C	Използвайте тези настройки, ако смятате, че вашето хладилно отделение не е достатъчно студено поради горещите условия на околната среда или честото отваряне и затваряне на вратата.

## Начин на ползване на продукта

### 5.18. Препоръки за консервиране на замразените храни

Отделението трябва да бъде настроено най-малко на  $-18^{\circ}\text{C}$ .

1. Поставете пакетите във фризера възможно най-бързо след покупката, без да позволявате да се размразят.
2. Преди замразяване, проверете дали датите "Годно до" и "Най-добро преди" на опаковката са изтекли или не.
3. Уверете се, че опаковката на храната не е повредена.

### 5.19. Информация за дълбоко замразяване

Съгласно стандартите IEC 62552, продуктът трябва да замрази най-малко 4,5 kg храна при температура на околната среда  $25^{\circ}\text{C}$  до  $-18^{\circ}\text{C}$  или по-ниска в рамките на 24 часа за всеки 100 литра обем на фризера.

Възможно е да се запази храната за дълго време само при  $-18^{\circ}\text{C}$  или по-ниски температури.

Можете да запазите свежестта на храната в продължение на много месеци (при  $-18^{\circ}\text{C}$  или по-ниски температури при дълбоко замразяване).

Храните, които трябва да бъдат замразени, не трябва да могат да влизат в контакт с предварително замразените продукти, за да се предотврати частичното им размразяване.

Сварете зеленчуците и изцедете водата им, за да съхранявате зеленчуците за по-дълго време като замразени. След като изцедите водата им, ги поставете във въздухоустойчиви опаковки и ги поставете във фризера. Храна като банани, домати, маруля, целина, варени яйца, картофи не са подходящи за замразяване. Когато тези храни са замразени, само тяхната хранителна стойност и вкус ще бъдат повлияни отрицателно. Те не трябва да бъдат развалени, за да не създадат риск за човешкото здраве.

### 5.20. Поставяне на храната

Рафтове на фризерното отделение	Различни замразени храни като месо, риба, сладолед, зеленчуци и др.
Рафтове на хладилното отделение	Храна в тигани, покрити чинии и затворени съдове, яйца (в затворен съд)
Рафтове на вратите на хладилното отделение	Малки и пакетирани храни или напитки
Отделение за плодове и зеленчуци	Зеленчуци и плодове
Отделение за прясна храна	Деликатесни храни (закуски, месни продукти, които трябва да се консумират в кратък срок)

### 5.21. Предупреждение за отворена врата

**(Тази функция не е задължителна)**

Звукът предупредителен сигнал ще бъде подаден, когато вратата на вашия продукт е оставена отворена за 1 минута. Това предупреждение ще бъде заглушено, когато вратата е затворена или натиснат някой от бутоните на дисплея (ако има такъв).

### 5.22. Осветителна лампа

LED лампи се използват като осветление лампи. Свържете се с оторизиран сервиз в случай на проблем с този тип светлина. Осветителните лампи, използвани в този продукт, не са предназначени за домашно осветление и не са подходящи за тази цел. Целта на лампите за осветление във вашия хладилник и / или фризер е да ви позволят да зареждате храните си удобно и безопасно.

Срокът на експлоатация на продукта ще се удължи и често срещаните проблеми ще намалят, ако продуктът се почиства периодически.



**ВНИМАНИЕ:** Изключете продукта преди почистване.



**ВНИМАНИЕ:** Препоръчва се кондензаторът да се почиства на всеки шест месеца с помощта на ръкавици. Не трябва да използвате прахосмукачки.

- Никога не използвайте бензин или подобни вещества за почистване.
- Никога не използвайте остри абразивни инструменти, сапун, домакински почистващи препарати, перилен препарат или восъчен лак за почистване.
- Разтворете една чаена лъжичка карбонат в половин литър вода. Накиснете кърпа в разтвора и я изцедете старателно. Избършете вътрешността на хладилника с тази кърпа и изсушете старателно.
- Уверете се, че водата не попада в корпуса на лампата или други електрически части.
- Ако няма да използвате хладилника дълго време, изключете го от контакта, извадете цялата храна вътре, почистете го и оставете вратата откритата.
- Редовно проверявайте дали уплътненията на вратите са чисти. Ако не, почистете ги.
- Извадете всички предмети в продукта, за да премахнете рафтовете на вратата и тялото.
- Извадете рафтовете на вратата, като ги издърпате нагоре. Плъзнете рафтовете надолу, за да ги поставите отново след почистване.
- Никога не използвайте хлорни почистващи препарати или вода за почистване на външни повърхности или хромирани части на продукта. Хлорът причинява абразия върху такива метални повърхности.
- При продуктите, които не се замразяват, на задната стена на отделението на хладилника се появяват капки вода и замръзване. Не го почиствайте; никога не нанасяйте върху него масло или подобни средства.
- За почистване на външната повърхност на продукта използвайте само леко влажни кърпи от микрофибър. Гъбите и други видове почистващи кърпи могат да надраскат повърхността.

### 6.1. Избягване на лоши миризми

Материали, които могат да причинят неприятна миризма, не се използват при производството на нашите хладилници. Въпреки това може да се излъчи миризма, ако храните се съхраняват неправилно или ако вътрешната повърхност на продукта не се почиства според изискванията. Моля, вземете предвид следното, за да избегнете този проблем:

- Важно е хладилникът да се поддържа чист. Остатъците от храна, петна и др. могат да причинят неприятна миризма. Поради тази причина почиствайте хладилника си с разтворен във вода карбонат на всеки 15 дни. Никога не използвайте препарати или сапун.
- Дръжте храните си в затворени съдове. Микроорганизмите, излъчени от съдове без капак, могат да причинят неприятни миризми.
- Никога не дръжте в хладилника храни с изтекъл срок на годност или развалени храни.

### 6.2. Защита на пластмасовите повърхности

Не поставяйте течни масла или ястия, приготвени в масло, в хладилника си в незапечатани контейнери, тъй като те увреждат пластмасовите повърхности на вашия хладилник. Ако маслото се разлее или размаже върху пластмасовите повърхности, незабавно почистете и изплакнете съответната част от повърхността с топла вода.

### 6.3. Почистване на вътрешната повърхност

За да почистите вътрешните повърхности и всички подвижни части ги измийте с мек разтвор, съдържащ сапун, вода и карбонат. Изплакнете и подсушете. Предотвратете контакта на водата със средствата за осветление и контролния панел.



#### **ВНИМАНИЕ:**

Не използвайте оцет, спирт или други почистващи препарати на основата на алкохол върху никоя от вътрешните повърхности.

### 6.4. Външни повърхности от неръждаема стомана

Използвайте почистващ препарат за неръждаема стомана, който не е абразивен и го нанесете с мека кърпа без власинки. За полиране избършете повърхността внимателно с влажна кърпа от микрофибър и използвайте суха кожа за попиване. Винаги следвайте нишките от неръждаема стомана.

### 6.5. Почистване на продукти със стъклени врати

Отстранете защитното фолио върху стъклото.

На повърхността на стъклото има покритие. Това покритие минимизира образуването на петна и гарантира, че петна и мръсотия се почистват лесно. Стъкла, които не са защитени с покритие, могат да бъдат изложени на трайно свързване с органични или неорганични, въздушни или водни замърсители като варовик, минерални соли, не изгорели въглеродороди, метални оксиди и силикони, които за кратко време водят до петна и физически щети. Въпреки редовното измиване, стъклото става много трудно да се поддържа чисто, но не и невъзможно. В резултат чистотата и добрият външен вид на стъклото намаляват. Твърдите и абразивни почистващи смеси и методи увеличават тези дефекти още повече и ускоряват процеса на влошаване.

\* Неалкални, неабразивни и почистващи продукти на водна основа трябва да се използват за процедурите за почистване. За да има дълъг експлоатационен живот на покритието, не трябва да се използват алкални или абразивни вещества по време на процесите на почистване. Тези стъкла са подложени на процес на закаляване, за да се увеличи тяхната устойчивост на удар и счупване. Като допълнителна мярка за безопасност има защитен слой върху задната повърхност на стъклата, за да се гарантира, че те няма да навредят на околната среда в случай на счупване.

Ако вашият хладилник има многозоново отделение; преди многозоновото отделение да премине от прясна храна към фризер, вътрешните повърхности трябва да се почистят, за да се предотврати натрупване на лед.

Проверете този списък, преди да се свържете със сервиза. Това ще Ви спести време и пари. Този списък включва честите оплаквания, които не са свързани с дефектна изработка или материали. Някои функции, споменати тук, може да не са валидни за вашия продукт.

#### Хладилникът не работи.

- Щепселът не е влезнал добре. >>> Включете го, за да влезе напълно в контакта.
- Предпазителят, свързан към гнездото за захранване на продукта или на главния предпазител, е изгорял. >>> Проверете предпазителите.

#### Кондензацията на страничната стена на хладилното отделение (MULTI ZONE, COOL, CONTROL и FLEXI ZONE).

- Вратата се отваря твърде често >>> Внимавайте да не отваряте вратата твърде често.
- Околната среда е твърде влажна. >>> Не инсталирайте продукта във влажна околна среда.
- Храните, съдържащи течности, се съхраняват в незапечатани съдове. >>> Съхранявайте храните, съдържащи течности, в затворени съдове.
- Вратата на уреда е оставена отворена. >>> Не дръжте вратата на уреда отворена за дълго време.
- Термостатът е настроен на твърде ниска температура. >>> Настройте термостата на подходяща температура.

#### Компресорът не работи.

- В случай на внезапно прекъсване на захранването или издърпване щепсела на захранването и повторното му включване, налягането на газа в охладителната система на продукта не е балансиран, което задейства термична защита на компресора. Продуктът ще се рестартира след около 6 минути. Ако продуктът не се рестартира след този период, свържете се със сервиза.
- Размразяването е активно. >>> Това е нормално за напълно автоматичното размразяване на продукта. Размразяването става периодично.
- Продуктът не е включен. >>> Уверете се, че захранващият кабел е включен.
- Неправилна настройка на температурата. >>> Изберете подходящата настройка на температурата.
- Захранването е изключено. >>> Продуктът ще продължи да работи нормално след възстановяване на захранването.

#### Работният шум на хладилника се увеличава по време на употреба.

- Работата на продукта може да варира в зависимост от промените на стайната температура. Това е нормално и не е неизправност.

#### Хладилникът работи твърде често или твърде дълго.

## Отстраняване на неизправности

- Новият продукт може да е по-голям от предишния. По-големите продукти ще работят по-дълго.
- Температурата в помещението може да е висока. >>> Продуктът обикновено ще работи по-дълго при висока температура в помещението.
- Продуктът може да е включен наскоро или нов хранителен продукт да е поставен вътре. >>> На продуктът ще му отнеме повече време, за да достигне зададената температура, когато е наскоро включен или в него е поставен нов хранителен продукт. Това е нормално.
- В продукта скоро може да са били поставени големи количества гореща храна. >>> Не поставяйте гореща храна или напитки в хладилника.
- Вратите са отваряни често или са били държани отворени дълго. >>> Движещият се вътре топъл въздух ще позволи на продукта да работи по-дълго. Не отваряйте твърде често вратите.
- Вратата на фризера или хладилника може да е открената. >>> Уверете се, че вратите са напълно затворени.
- Зададената температура може да е твърде ниска. >>> Задайте по-висока температура и изчакайте продукта да достигне настроената температура.
- Шайбата на вратата на хладилника или фризера може да е замърсена, износена, счупена или да не е поставена правилно. >>> Почистете или сменете шайбата. Повредената/износена шайба на вратата ще доведе до по-продължителна работа на продукта, за да се запази текущата температура.
- Твърде ниска зададена температура във фризерното отделение. >>> Задайте по-висока температура във фризерното отделение и проверете отново.
- Твърде ниска зададена температура в хладилното отделение. >>> Задайте по-висока температура във фризерното отделение и проверете отново.

**Температурата в хладилника е твърде ниска, но температурата във фризера е достатъчна.**

**Съхраняваните в хладилното отделение хранителни продукти са замразени.**

**Температурата в хладилника или фризера е твърде висока.**

**Температурата във фризера е твърде ниска, но температурата в хладилника е достатъчна.**



- Твърде висока зададена температура в хладилното отделение. >>> Зададената температура в хладилното отделение влияе и на температурата във фризерното отделение.. Промяна на температурата на охладителя или фризер отделение и изчакайте, докато температурата на свързаните отделения достигне подходящо ниво.
- Вратите са отворени често или са били държани отворени дълго. >>> Не отваряйте твърде често вратите.
- Вратата може да е открената. >>> Напълно затворете вратата.
- Продуктът може да е включен наскоро или нов хранителен продукт да е поставен вътре. >>> Това е нормално. На продукта ще му отнеме повече време, за да достигне зададената температура, когато е наскоро включен или в него е поставен нов хранителен продукт.
- В продукта скоро може да са били поставени големи количества гореща храна. >>> Не поставяйте гореща храна или напитки в хладилника.

#### Разклащане или шум.

- Теренът не е равен или устойчив. >>> Ако продуктът се тресе, когато се премества бавно, настройте крачетата за балансиране на продукта. Уверете се, че основата е достатъчно устойчива да издържи продукта.
- Всички предмети, поставени върху хладилника, може да предизвика шум. >>> Отстранете всички предмети, поставени върху продукта.

#### Продуктът издава шум на течача, изтичаща и пръскаща течност.

- Принципите на функциониране на продукта включват течни и газови потоци. >>> Това е нормално и не е неизправност.

#### От продукта се чува звук на вятър.

- Продуктът използва вентилатор за процеса на охлаждане. Това е нормално и не е неизправност.

#### Има конденз по вътрешните стени на продукта.

- Горещото или влажно време ще увеличи леда и конденза. Това е нормално и не е неизправност.
- Вратите са отворени често или са били държани отворени дълго. >>> Не отваряйте вратите твърде често; ако е отворена, затворете вратата.
- Вратата може да е открената. >>> Напълно затворете вратата.

#### Има конденз върху екстериора на продукта или между вратите.

- Времето на околната среда може да е влажно, това е съвсем нормално при влажно време. >>> Кондензът ще се разсее, когато влажността на въздуха намалее.

#### Интериорът мирише лошо.

- Продуктът не се почиства редовно. >>> Почистете вътрешността редовно, използвайки гъба, топла вода и газирана вода.
- Някои съдове и опаковъчни материали може да предизвикат миризми. >>> Използвайте съдове и опаковъчни материали без мирис.
- Храната е поставена в неправилен съд. >>> Съхранявайте храната в затворени съдове. Микроорганизмите могат да се разпространят извън незапечатани хранителни продукти и да причинят лоши миризми.
- Отстранете всякакви развалени храни или такива с изтекъл срок на годност от продукта.

#### Вратата не се затвара.

- Хранителните пакети може да блокират вратата. >>> Преместете всички продукти, блокиращи вратите.
- Продуктът не е в изцяло изправено положение върху пода. >>> Настройте крачетата, за да балансирате продукта.
- Теренът не е равен или устойчив. >>> Уверете се, че основата е достатъчно устойчива и равна, за да издържи продукта.

#### **Отделението за зеленчуци е заседнало.**

- Хранителните продукти може да са в контакт с горната част на чекмеджето. >>> Препоредете хранителните продукти в чекмеджето.

#### **Ако Повърхностите На Уреда Са Горещи**

- Докато уредът работи, могат да се наблюдават високи температури между двете врати, страничните панели и задната решетка. Това е нормално и не изисква сервизна услуга!Бъдете внимателни, когато докосвате тези зони.



#### **ПРЕДУПРЕЖДЕНИЕ:**

Ако проблемът не бъде отстранен, след като следвате инструкциите в този раздел, свържете се с вашия доставчик или с оторизиран сервиз. Не се опитвайте да ремонтирате уреда.

## **ОТКАЗ ОТ ОТГОВОРНОСТ / ПРЕДУПРЕЖДЕНИЕ**

Някои (прости) неизправности могат да бъдат адекватно обработени от крайния потребител, без да възникнат проблеми с безопасността или опасна употреба, при условие че те се извършват в границите и в съответствие със следващите инструкции (вижте раздела „Саморемонт“).

Следователно, освен ако не е разрешено друго в раздела „Саморемонт“ по-долу, ремонтите ще бъдат адресирани до регистрирани професионални сервиси, за да се избегнат проблеми с безопасността. Регистриран професионален сервис е професионален сервис, който е получил достъп до инструкциите и списъка с резервни части на този продукт от производителя съгласно методите, описани в законодателните актове съгласно Директива 2009/125 / ЕО.

**Само сервизният агент (т.е. оторизиран професионален сервис), с когото можете да се свържете чрез телефонния номер, даден в ръководството за потребителя / гаранционната карта или чрез Вашия оторизиран дилър, може да предоставя услуга при условията на гаранцията. Ето защо, моля, имайте предвид, че ремонтите от професионални сервиси (които не са упълномощени от Веко) анулират гаранцията.**

## **Саморемонт**

Саморемонтът може да се извърши от крайния потребител по отношение на следните резервни части: дръжки на вратите, панти, тави, кошници и уплътнения на вратите (актуализиран списък е наличен и в [support.beko.com](http://support.beko.com) от 1 март 2021 г.).

Освен това, за да се гарантира безопасността на продукта и да се предотврати риск от сериозни наранявания, споменатият саморемонт трябва да се извърши, следвайки инструкциите в ръководството за потребителя за саморемонт или които са налични в [support.beko.com](http://support.beko.com) За Ваша безопасност, изключете продукта от контакта, преди да опитате да извършите ремонт.

Ремонтите и опитите за поправка от крайни потребители за части, които не са включени в такъв списък и / или не следват инструкциите в ръководствата за потребителя за самостоятелно поправяне или които са налични в [support.beko.com](http://support.beko.com), може да повдигнат проблеми с безопасността, които не могат да бъдат отнесени Веко, и ще анулират гаранция на продукта.

Поради това е силно препоръчително крайните потребители да се въздържат от опитите да извършват ремонти, попадащи извън посочения списък с резервни части, като в такива случаи се свързват с упълномощени професионални сервиси или регистрирани професионални сервиси. Напротив, такива опити от крайни потребители могат да причинят проблеми с безопасността и да повредят продукта и впоследствие да причинят пожар, наводнение, токов удар и сериозно нараняване.

Като пример, но не само, следните ремонти трябва да бъдат адресирани до оторизирани

професионални сервиси или регистрирани професионални сервиси:  
компресор, охладителна верига, основна платка, инверторна платка, табло за показване и др.

Производителят / продавачът не може да носи отговорност във всеки случай, когато крайните потребители не спазват горното.

Наличността на резервни части на хладилник, която сте закупили, е 10 години. През този период ще бъдат на разположение оригинални резервни части за правилна експлоатация на хладилник.

Минималната продължителност на гаранцията на закупения от вас хладилник е 24 месеца.

Този продукт е оборудван с източник на осветление от енергиен клас "G". Източникът на осветление в този продукт може да бъде заменен само от професионални сервизни техници.