

beko

Beépített sütő

Felhasználói kézikönyv

Vgrajena pečica

Navodila za uporabo



BBIS13300XMSE

385440687_7/ HU/ SL/ R.AK/ 30/10/23 14:16
7724086710

Üdvözljük!

Tisztelt Vásárló!

Köszönjük, hogy a Beko készüléket választotta. Azt szeretnénk, hogy a kiváló minőségben és technológiával gyártott készülék a leghatékonyabban működjön. Ezért a termék használata előtt figyelmesen olvassa el ezt a kézikönyvet és minden egyéb mellékelt dokumentációt.

Tartsa szem előtt a használati útmutatóban szereplő összes információt és figyelmeztetést. Így megvédheti magát és a terméket az esetlegesen felmerülő veszélyektől.

Őrizze meg a használati útmutatót. Ha a terméket másnak adja át, adja át vele együtt a kézikönyvet is. A termékre vonatkozó garanciális feltételek, használati és hibaelhárítási módok ebben a kézikönyvben találhatóak.

A szimbólumok és leírásuk a felhasználói kézikönyvben:



Halált vagy sérülést okozó veszély.



Fontos információk és hasznos használati tanácsok.



Olvassa el a felhasználói kézikönyvet.



Forró felületre vonatkozó figyelmeztetés.

**FIGYEL-
MEZTE-
TÉS**

Veszély, amely a termékben vagy annak környezetében anyagi kárt okozhat.

Arçelik A.Ş.

Karaağaç caddesi No:2-6
34445 Sütlüce/Istanbul/TURKEY

Made in TURKEY

Tartalomjegyzék

1 Biztonsági utasítások.....	4	5.4 Beállítások.....	24
1.1 Rendeltetészerű használat	4	6 Általános információk a sütésről .	26
1.2 Gyermekek, veszélyeztetett személyek és háziállatok biztonsága	4	6.1 Általános figyelmeztetések a sütőben való sütéssel kapcsolatban	26
1.3 Elektromos biztonság	6	6.1.1 Sütemények és sütőipari ételek	26
1.4 Szállítási biztonság	7	6.1.2 Hús, hal és baromfi	29
1.5 Telepítés biztonsága.....	8	6.1.3 Grill	30
1.6 A használat biztonsága.....	8	6.1.4 Gőzrásegítéses sütés	31
1.7 Hőmérséklet figyelmeztetések.....	9	6.1.5 Tesztelt ételek	32
1.8 Kiegészítők használata	9	7 Karbantartás és tisztítás.....	33
1.9 A főzés biztonsága.....	10	7.1 Általános tisztítási információk....	33
1.10 Gőzrendszer.....	11	7.2 Tisztító tartozékok.....	34
1.11 Biztonságos karbantartás és tisztítás	11	7.3 A kezelőpanel tisztítása	34
2 Környezetvédelmi utasítások	12	7.4 A sütő belsejének tisztítása (főzőtér)	35
2.1 Hulladékról szóló irányelv.....	12	7.5 Easy Steam tisztítás	36
2.1.1 Az elektromos és elektronikus berendezések hulladékairól szóló rendeletnek való megfelelés és a hulladéktermékek ártalmatlanítása	12	7.6 A sütőajtó tisztítása.....	36
2.2 Csomagolási információk.....	12	7.7 A sütőajtó belső üvegének eltávolítása	37
2.3 Energiatakarékossági ajánlások ..	12	7.8 A sütőlámpa tisztítása	38
3 Az Ön készüléke	13	8 Hibaelhárítás.....	39
3.1 Termék bemutatása	13		
3.2 Termékvezérlő panel bemutatása és használata.....	13		
3.2.1 Kezelőpanel.....	14		
3.2.2 A sütő vezérlőpanelének bemutatása.....	14		
3.3 A sütő működési funkciói	14		
3.4 Termék tartozékai	15		
3.5 A termék tartozékainak használata.....	16		
3.6 Műszaki adatok	19		
4 Első használat	20		
4.1 Először idő beállítás	20		
4.2 Kezdeti tisztítás	20		
5 A sütő használata	21		
5.1 Általános információk a sütő használatához	21		
5.2 A sütő vezérlőegységének működése.....	21		
5.3 Gőzrásegítéses sütés	23		

1 Biztonsági utasítások

- Ez a fejezet a személyi sérülés vagy anyagi kár kockázatának megelőzéséhez szükséges biztonsági utasításokat tartalmazza.
- Ha a terméket továbbadja személyes használatra vagy használt termékként való felhasználás céljából, akkor a használati útmutatót, a termék címkéket és a többi vonatkozó dokumentumot és alkatrészeket is adja át.
- Cégünk nem vállal felelősséget a jelen utasítások be nem tartásából eredő esetleges károkért.
- Ezen utasítások be nem tartása esetén minden garancia érvényét veszti.
- Az üzembe helyezést és javítást mindig a gyártóval, a hivatalos szervizzel vagy az importőr cég által kijelölt személlyel végeztesse el.
- Csak eredeti pótalkatrészeket és tartozékokat használjon.
- Ne javítsa vagy cserélje ki a termék egyetlen alkatrészét sem, kivéve, ha az a felhasználói kézikönyvben egyértelműen szerepel.
- Ne végezzen műszaki módosításokat a terméken.



1.1 Rendeltetésszerű használat

- Ezt a terméket otthoni használatra tervezték. Kereskedelmi felhasználásra nem alkalmas.
- Ne használja a terméket kertben, erkélyen vagy más kültéren. Ezt a terméket háztartásokban, valamint üzletek, irodák és egyéb munkahelyi környezetek személyzeti konyháiban való használatra szánják.
- Ez a készülék legfeljebb 2500 méteres tengerszint feletti magasságig használható.
- **FIGYELMEZTETÉS:** Ez a termék kizárólag főzési célokra használható. Nem szabad más célokra, például a helyiség fűtésére használni.
- A sütő használható kiolvasztásra, sütésre, sütésre és grillezésre.
- Ez a termék nem használható tányérmelegítésre, szárításra törölközők vagy ruhák fogantyúra akasztásával.



1.2 Gyermekek, veszélyeztetett személyek és háziállatok biztonsága

- A terméket nyolcéves és idősebb gyermekek, valamint fizikai, érzékszervi vagy szellemi

képességeikben korlátozott, illetve kellő tapasztalattal és ismeretekkel nem rendelkező személyek csak felügyelet mellett használhatják, vagy ha kapnak eligazítást a termék biztonságos használatáról és veszélyeiről.

- A gyermekek ne játsszanak a termékkel. A tisztítást és a felhasználói karbantartást nem végezhetik gyermekek, kivéve, ha valaki felügyeli őket.
 - A terméket nem használhatják korlátozott fizikai, érzékszervi vagy szellemi képességekkel rendelkező személyek (beleértve a gyermekeket is), kivéve, ha valaki felügyeli őket, vagy ha megkapják a szükséges utasításokat.
 - A gyermekekre figyelni kell, hogy ne játsszanak a készülékkel.
 - Az elektromos termékek veszélyesek a gyermekekre és a háziállatokra. Gyerekek és háziállatok nem játszhatnak, nem mászhatnak fel és nem léphetnek be a termékbe.
 - Ne tegyen olyan tárgyakat a termékre, amelyeket a gyermekek elérhetnek.
- **FIGYELMEZTETÉS:** Használat közben a termék hozzáférhető felületei forróak. Tartsa távol a gyermekeket a terméktől.
 - Tartsa a csomagolóanyagokat gyermekek számára elérhetetlen helyen. Sérülés és fulladás veszélye áll fenn.
 - Ha az ajtó nyitva van, ne tegyen rá nehéz tárgyakat, és ne engedje, hogy gyerekek ráüljenek. Előfordulhat, hogy a sütő felborul, vagy megsérülhetnek az ajtó zsanérai.
 - Az elhasználódott és használhatatlan termékek kidobása előtt:
 1. Húzza ki a hálózati csatlakozót és húzza ki a konnektorból.
 2. Vágja le a tápkábelt, és húzza ki a dugóval együtt a termékből.
 3. Tegyen óvintézkedéseket annak érdekében, hogy a gyermekek ne juthassanak be a termékbe.
 4. Ne engedje, hogy a gyermekek játsszanak a termékkel, amikor az üresjárati üzemmódban van.

1.3 Elektromos biztonság

- Csatlakoztassa a terméket egy olyan földelt konnektorba, amelyet a típuscímkén feltüntetett áramerősségnek megfelelő biztosíték véd. A földelést szakképzett villanyszerelővel végeztesse el. Ne használja a terméket a helyi/nemzeti előírásoknak megfelelő földelés nélkül.
- A készülék dugaszának vagy elektromos csatlakozójának könnyen hozzáférhető helyen kell lennie. Ha ez nem lehetséges, akkor az elektromos berendezésen, amelyhez a termék csatlakozik, az elektromos előírásoknak megfelelő, az összes pólust a hálózattól elválasztó mechanizmust (biztosíték, kapcsoló, kulcsos kapcsoló stb.) kell elhelyezni.
- Javítás, karbantartás és tisztítás előtt húzza ki a készüléket a hálózathoz, vagy kapcsolja ki a biztosítékot.
- Csatlakoztassa a terméket olyan konnektorba, amely megfelel a típuscímkén megadott feszültség- és frekvenciaértékeknek.
- Ha a termék nem rendelkezik kábellel, akkor csak a „Műszaki adatok” fejezetben leírt csatlakozókábelt használjon.
- Ne akassza be a tápkábelt a termék alá és mögé. Ne tegyen nehéz tárgyat a tápkábelre. A tápkábelt nem szabad meghajlítani, összenyomni, és nem szabad hőforrással érintkezni.
- Ügyeljen arra, hogy a tápkábel ne akadjon el, amikor a terméket összeszerelés vagy tisztítás után a helyére teszi.
- A sütő hátsó felülete használat közben felforrósodik. A tápkábelek nem érhetnek a termék hátsó felületéhez. Ellenkező esetben megsérülhetnek.
- Ne szorítsa be az elektromos kábeleket a sütő ajtajába, és ne vezesse azokat forró felületek fölé. Ellenkező esetben a kábelszigetelés megolvadhat, és rövidzárlat következtében tüzet okozhat.
- Csak eredeti kábelt használjon. Ne használjon levágott vagy sérült kábeleket.
- Ne használjon hosszabbítót vagy többdugós csatlakozót a termék működtetéséhez.
- Forduljon a hivatalos szervizközponthoz vagy az importőrhöz a jóváhagyott adapter használatához azokban az esetekben, amikor (a dugaszoló típushoz) átalakító adapter használata szükséges.

- Ha a tápvezeték hossza nem megfelelő, forduljon az importőrhez vagy a hivatalos szervizközpontoz.
- A hordozható áramforrások vagy a több dugalj túlmelegedhetnek és kigyulladhatnak. Tartsa távol a terméktől a többszörös konnektorokat és a hordozható áramforrásokat.
- Ha a tápkábel megsérül, azt a gyártónak, hivatalos szerviznek vagy az importőr cég által meghatározott személynek kell kicserélnie az esetleges veszélyek elkerülése érdekében.
- **FIGYELMEZTETÉS:** A sütőlámpa cseréje előtt feltétlenül válassza le a terméket a hálózatról, hogy elkerülje az áramütés veszélyét. Húzza ki a terméket a hálózatról, vagy kapcsolja ki a biztosítékot a biztosítékdozoból.

Ha a termék rendelkezik tápkábellel és dugóval:

- Soha ne dugja a termék dugóját törött, meglazult vagy a konnektoron kívüli dugóba. Győződjön meg róla, hogy a dugó teljesen be van dugva a csatlakozóaljzatba. Ellenkező esetben a csatlakozások túlmelegedhetnek és tüzet okozhatnak.
- Kerülje, hogy a készüléket zsíros, tisztátalan vagy potenciálisan víznek kitett dugaszokba dugja be (például olyan munkalap közelében, ahonnan víz szivároghat). Ellenkező esetben fennáll a rövidzárlat és az áramütés veszélye.
- Soha ne érintse meg a dugót nedves kézzel!
- Húzza ki a dugót a konnektorból a dugó testével, nem pedig magával a vezetékkel.

1.4 Szállítási biztonság

- A termék szállítása előtt húzza ki a készüléket a hálózatról.
- A termék rendkívül nehéz, azt mindig legalább két személy emelje és szállítsa.
- Ne használja az ajtót és/vagy a fogantyút a termék szállítására vagy mozgatására.
- Ne helyezzen tárgyakat a készülékre. A készüléket függőlegesen hordozza.
- A terméket nem szabad szállítani, ha víz van benne. Szállítás előtt győződjön meg arról, hogy a termékben nincs víz.
- Ha a terméket szállítani kell, csomagolja buborékfóliába vagy vastag kartonba, és szoroson ragassza le. A termék mozgó alkatrészeit a sérülések elkerülése érdekében rögzítse szilárdan.

- A termék beszerelése előtt ellenőrizze a terméket a szállítás utáni esetleges sérülések szempontjából. Sérülés esetén forduljon az importőrhöz vagy a hivatalos szervizközponthoz.

1.5 Telepítés biztonsága

- A telepítés megkezdése előtt a biztosíték kikapcsolásával áramtalanítsa azt a tápvezeték, amelyhez a terméket csatlakoztatja.
- A szállítás és a telepítés során mindig viseljen védőkesztyűt. Ellenkező esetben fennáll a sérülés veszélye az éles élek miatt!
- A termék beszerelése előtt ellenőrizze a terméket, hogy nincs-e rajta sérülés. Ha a készülék sérült, tilos üzembe helyezni.
- Kerülje a hőszigetelő anyagok használatát a beépítésre kerülő bútorok belsejének burkolására.
- Közvetlen napfény és hőforrások, például elektromos vagy gázfűtőtestek nem lehetnek a termék telepítési helyén.
- Tartsa nyitva a termék összes szellőzőcsatornájának környezetét.

- A túlmelegedés elkerülése érdekében a termék beépítése nem történhet dekoratív burkolatok mögött.
- Abban az esetben, ha a termék számára kijelölt telepítési terület mögött gázcső/cső vagy műanyag vízvezeték található, feltétlenül biztosítani kell, hogy a termék és ezek a közművezetékek ne érintkezzenek egymással. Ellenkező esetben a tömlő/cső megtörhet.
- Ha a termék telepítési helye mögött van egy konnektor, akkor biztosítani kell, hogy a termék ne érintkezzen sem a konnektorral, sem a konnektorba dugott dugóval.

1.6 A használat biztonsága

- Győződjön meg arról, hogy a termék minden használat után ki legyen kapcsolva.
- Ha hosszabb ideig nem használja a terméket, húzza ki a konnektorból, vagy kapcsolja ki a tápellátást a biztosítékdobozból.
- Ne használja a terméket, ha az használat közben meghibásodik vagy megsérül. Válassza le a terméket az elektromos hálózatról. Forduljon az importőrhöz vagy a hivatalos szervizközponthoz.

- Ne használja a terméket, ha az elülső ajtó üvegét eltávolították vagy megrepedt. Ellenkező esetben fennáll a sérülés és a környezeti károk veszélye.
- Semmilyen okból ne lépjen rá a készülékre.
- Soha ne használja a terméket, ha ítélőképessége vagy koordinációja alkohol és/vagy kábítószer fogyasztása miatt károsodott.
- A főzőtérben és környékén nem szabad gyúlékony tárgyakat tartani. Ellenkező esetben ezek tüzet okozhatnak.
- A sütő fogantyúja nem törölközőszárító. A termék használatakor ne akasszon törölközőt, kesztyűt vagy hasonló textilírákat a fogantyúra.
- A termék ajtajának zsanérai az ajtó nyitásakor és zárásakor elmozdulhatnak, és elakadhatnak. Az ajtó nyitásakor/zárásakor ne fogja meg a zsanérokkal ellátott részt.

1.7 Hőmérséklet figyelmeztetések

- **FIGYELMEZTETÉS:** A termék használat közben a termék és a hozzáférhető részei forróak lesznek. Ügyelni kell arra, hogy ne érintse meg a terméket és a fűtőelemeket. A 8 év alatti

gyermeket a terméktől távol kell tartani, kivéve, ha állandó felügyelet alatt állnak.

- Ne helyezzen gyúlékony/robbanásveszélyes anyagokat a termék közelébe, mivel működés közben a felületek forróak lesznek.
- Tartson távolságot, amikor a sütő ajtaját a sütés közben vagy a sütés végén kinyitja. A gőz megégetheti a kezét, az arcát és/vagy a szemét.
- Működés közben a termék forró. Ügyelni kell arra, hogy ne érintse meg a forró részeket, a sütő belsejét és a fűtőelemeket.
- A termék kezelésénél mindig viseljen hőálló sütőkesztyűt.

1.8 Kiegészítők használata

- Fontos, hogy a drótrács és a tálca megfelelően legyen elhelyezve a drótpolcokon. Részletes információkat a "**Tartozékok használata**" című részben talál.
- Zárja be a sütő ajtaját, miután a tartozékokat teljesen a sütőtérbe tolta, különben azok az ajtóüvegnek ütközhetnek és megsérülhetnek.

1.9 A főzés biztonsága

- Ha az ételekben alkoholos italokat használ, legyen óvatos. Az alkohol magas hőmérsékleten elpárolog és tüzet okozhat, mivel forró felületekkel érintkezve meggyulladhat.
- A főzőterületen lévő ételmарadékok, például az olaj, meggyulladhatnak. Főzés előtt távolítsa el ezeket a maradékokat.
- Ételmérgezés veszélye: Sütés előtt vagy után ne hagyja az ételt 1 óránál hosszabb ideig a sütőben állni. Ellenkező esetben ételmérgezést vagy betegségeket okozhat.
- Zárt konzervdobozokat és üvegedényeket ne melegítsen a sütőben. A konzervdobozban/üvegben felgyülemelő nyomás miatt az szétrobbanhat.
- Ne helyezzen sütőlemezeket, edényeket vagy alumíniumfóliát közvetlenül a sütő aljára. A felgyülemlett hő károsíthatja a sütő alját.

A zsíros pergamenpapír vagy hasonló anyagok használatakor ügyeljen a következő óvintézkedésekre:

- Helyezze a zsírpapírt egy edénybe vagy a sütő tartozékára (tálca, drótrács stb.) az étellel együtt, és tegye az előmelegített sütőbe.
- Annak érdekében, hogy ne érjen a sütő fűtőelemeihez és a forró levegő áramlását nem akadályozza, távolítsa el a tartozékokról vagy edényekről lelógó zsírpapír felesleges részét. Ne használjon zsírpapírt a gyártó által megadott maximális hőmérsékletnél magasabb sütőhőmérsékleten. Soha ne tegyen zsírpapírt a sütő aljára.
- Előmelegítés közben ne tegye a tartozékokra.
- Mindig nyomja le egy tányérral vagy hasonló tárggyal, hogy megakadályozza, hogy az anyag a sütőben lévő légáramlás miatt szétrepüljön.
- Csak a szükséges felületet fedje le a tálca belsejében.
- Minden használat után a tálcát meg kell tisztítani, és a tálcában használt zsírpapírt vagy hasonló anyagokat ki kell cserélni. Ellenkező esetben a tálcára csepegő folyadékot füstöt okoznak, de akár meg is gyulladhatnak.
- A termék fedelének kinyitásakor megváltozik a légáramlás. A zsírpapír érintkezhet a fűtőelemekkel és meggyulladhat.

- Ha sütéshez grillrácsot használ, az alsó rácsra egy tálcát kell helyezni. Ellenkező esetben a sütő aljára csöpögő étolaj és egyéb összetevők erős füstöt képezhetnek, és lángokhoz vezethetnek.
- Grillezés közben zárja be a sütő ajtaját. A forró felületek égési sérüléseket okozhatnak!
- A grillezésre nem alkalmas ételek tűzveszélyesek. Csak olyan ételt grillezzen, amelyek alkalmasak erős grilltűzre. Ne helyezze az ételt túlságosan hátra a grill hátuljába. Ez a legforróbb terület, és a zsíros ételek lángra kaphatnak.
- A gőzrásegítéssel történő sütés során ajánlott annyi vizet hozzáadni, amennyi a főzési táblázatban szerepel.
- Ne használjon desztillált vagy szűrt vizet. Csak használatra kész vizet használjon. Vízhelyett ne használjon gyúlékony, alkoholos vagy szilárd részecskés oldatokat.
- Főzés közben ne használjon olyan tartozékokat, amelyek a gőztől korrodálódhatnak.
- A víztartály eltávolításakor vagy elhelyezésekor ügyeljen arra, hogy ne öntsön vizet a sütő felületére vagy a nem kívánt felületekre.

1.10 Gőzrendszer

- Gőzrásegítéssel történő sütésnél az ajtó kinyitása során gőz áramolhat ki, égési sérüléseket okozva. Legyen óvatos, amikor kinyitja az ajtót.
- Ha nedvesség marad a sütőben a gőzrásegítéssel történő sütés után, az korróziót okozhat. Főzés után hagyja a sütőt megszáradni. Ne tárolja a nedves ételeket sokáig a sütőben.
- Amikor eltávolítja az ételt a gőzrásegítéssel történő sütés után, forró folyadék folyhat ki a tartozékokból, legyen óvatos.

1.11 Biztonságos karbantartás és tisztítás

- A termék tisztítása előtt várja meg, amíg a termék lehűl. A forró felületek égési sérüléseket okozhatnak!
- Soha ne mossa a terméket úgy, hogy vizet permetez vagy önt rá! Fennáll az áramütés veszélye!
- Ne használjon gőztisztítót a termék tisztításához, mert ez áramütést okozhat.
- Ne használjon durva súrolószereket, fémkaparókat, drótyot vagy fehérítő anyagokat a elülső ajtó üveg tisztításához.

sához. Ezek az anyagok az üvegfelületek karcolódását és törését okozhatják.

- Minden gőzrészegítéses sütés után ki kell üríteni a víztartályban lévő maradék vizet és meg

kell tisztítani a víztartályt. A kamrában maradt víz felhasználása a következő sütés során a higiénia szempontjából problémát okoz.

2 Környezetvédelmi utasítások

2.1 Hulladékról szóló irányelv

2.1.1 Az elektromos és elektronikus berendezések hulladékairól szóló rendeletnek való megfelelés és a hulladéktermékek ártalmatlanítása

Ez a termék megfelel az EU WEEE-irányelvnek (2012/19/EU). A termék az elektromos és elektronikus berendezések hulladékaikainak (WEEE) besorolási szimbólumával van ellátva.



Ez a termék kiváló minőségű alkatrészekből és anyagokból készült, amelyek újrafelhasználhatók és újrahasznosításra alkalmasak. Ezért az élettartam

végén ne a normál háztartási és egyéb hulladékokkal együtt dobja ki a leselejtezett készüléket. Vigye el az elektromos és elektronikus berendezések újrahasznosítására szolgáló gyűjtőhelyre. Ezekről a gyűjtőpontokról érdeklődjön a helyi önkormányzatnál. A készülék megfelelő ártalmatlanítása segít megelőzni a környezetre és az emberi egészségre gyakorolt negatív következményeket.

Megfelel a RoHS-irányelvnek:

Az Ön által megvásárolt termék megfelel az EU RoHS-irányelvnek (2011/65/EU). Nem tartalmaz az irányelvben meghatározott káros és tiltott anyagokat.

2.2 Csomagolási információk

A termék csomagolóanyagai újrahasznosítható anyagokból készülnek a nemzeti környezetvédelmi előírásoknak megfelelően. Ne dobja ki a csomagolási hulladékot a háztartási vagy egyéb hulladékkal együtt, hanem vigye el a helyi hatóságok által kijelölt csomagolóanyag-gyűjtőhelyekre.

2.3 Energiatakarékossági ajánlások

Az EU 66/2014 szerint az energiahatékonyságra vonatkozó információk a termékhez mellékelte elismervényen található.

Az alábbi javaslatok segítenek abban, hogy termékét környezetbarát és energiahatékony módon használja:

- Sütés előtt olvassa ki a fagyasztott ételeket.
- A sütőben használjon sötét vagy zománczott edényeket, amelyek jobban átadják a hőt.
- Ha a recept vagy a használati útmutató előírja, mindig melegítse elő. Sütés közben ne nyissa ki gyakran a sütő ajtaját.
- Hosszan tartó sütés esetén a sütés vége előtt 5-10 perccel kapcsolja ki a terméket. A maradék hő felhasználásával akár 20% villamos energiát is megtakaríthat.
- Próbáljon meg egyszerre több ételt sütni a sütőben. Egyszerre is főzhet, ha két süttőedényt helyez a drótrácsra. Ráadásul, ha az ételeket egymás után főzi meg, energiát takarít meg, mert a sütő nem veszíti el a hőjét.
- Ne nyissa ki a sütő ajtaját, amikor a sütés a "Eco ventilátor fűtés" üzemmódban történik. Ha az ajtó nincs kinyitva, a belső hőmérsékletet az energiatakarékosság

érdekében a "Eco ventilátor fűtés" üzemmódban optimalizálják, és ez a hőmérséklet eltérhet a kijelzőn megjelenítettől.

3 Az Ön készüléke

3.1 Termék bemutatása

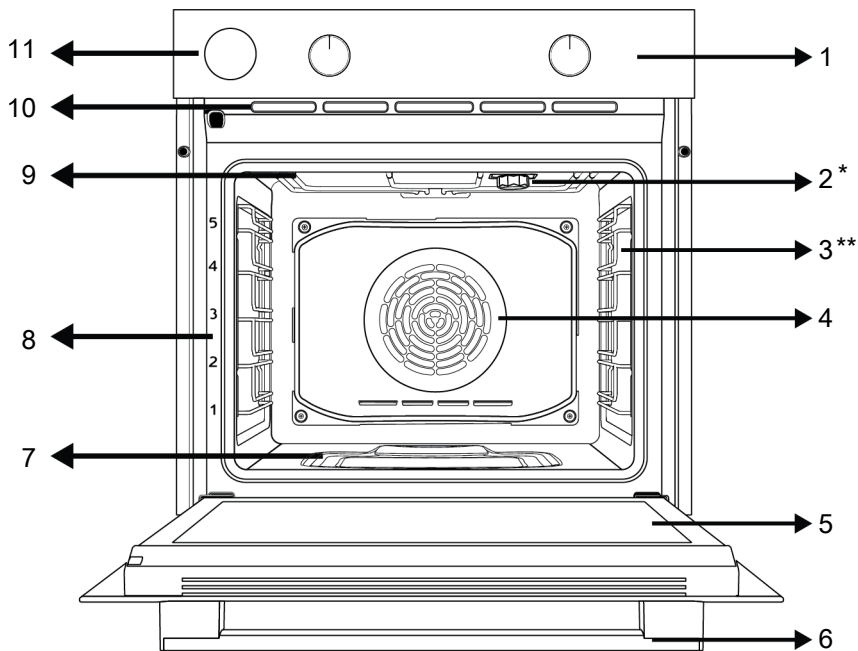

1 Kezelőpanel

3 Rácsos polcok

5 Ajtó

7 Vízmedence a gőzrásegítéses sütéshez

9 Felső fűtőtest

11 Víztartály

2 Lámpa

4 Ventilátor motor (az acéllemez mögött)

6 Kezelés

8 Polcpozíció

10 Szellőzőnyílások

3.2 Termékvezérlő panel bemutatása és használata

Ebben a részben a termék vezérlőpanelének áttekintését és alapvető felhasználási módjait találja. A termék típusától függően eltérések lehetnek a képekben és egyes jellemzőkben.

3.2.1 Kezelőpanel

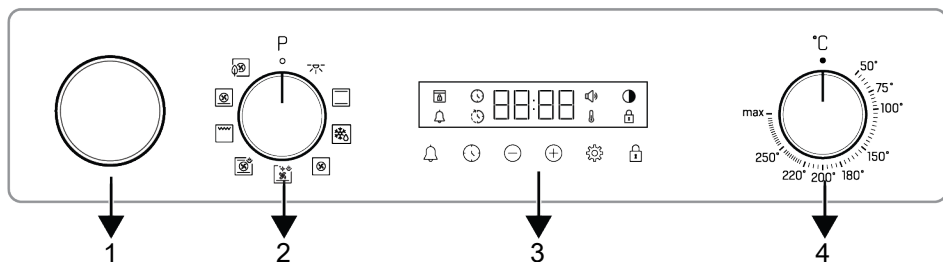

- 1 Vízartály
3 Időzítő

- 2 Funkcióválasztó gomb
4 Hőmérséklet kiválasztó gomb

Ha vannak a terméket vezérlő gomb, egyes modelleknél ezek a gombok nyomásra kijöhetnek (rejtett gombok). Az ezekkel a gombokkal elvégezhető beállításokhoz először nyomja be a megfelelő gombot, majd húzza ki a gombot. Miután elvégezte a beállítást, nyomja be újra, és helyezze vissza a gombot.

3.2.2 A sütő vezérlőpanelének bemutatása

Funkcióválasztó gomb

A sütő működési funkcióit a funkcióválasztó gombbal választhatja ki. Zárt (felső) helyzetből balra/jobbra forgassa a kiválasztáshoz.

Hőmérséklet gomb

A főzni kívánt hőmérsékletet a hőfokszabályozó gombbal választhatja ki. A választáshoz forgassa el az óramutató járásával megegyező irányba a zárt (felső) helyzetből.

Sütő belső hőmérséklet jelző

A sütő belső hőmérsékletét az időzítő kijelzőjén lévő hőmérséklet szimbólumból ismerheti meg. A hőmérséklet szimbólum megjelenik a kijelzőn, amikor a főzés elkezdődik, és a hőmérséklet szimbólum eltűnik, amikor a készülék eléri a beállított hőmérsékletet. Ha a sütő belsejében a hőmérséklet a beállított hőmérséklet alá csökken, a hőmérséklet szimbólum ismét megjelenik.

Időzítő

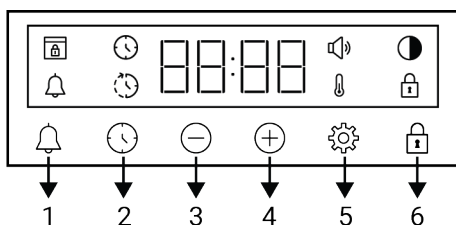

- 1 Riasztás gomb
2 Idő beállítás gomb
3 Csökkentés gomb
4 Növelés gomb
5 Beállítások gomb
6 Nyomógomb zár gomb

Szimbólumok megjelenítése

- : Sütési idő szimbólum
 : Sütés végének szimbóluma *
 : Riasztás szimbólum
 : Fényerő szimbólum
 : Nyomógomb zár szimbólum
 : Hőmérséklet szimbólum
 : Hangerőszint szimbólum
 : Ajtó zár szimbólum *

*A termék típusától függően változik. Lehet, hogy az Ön termékén nem érhető el.

3.3 A sütő működési funkciói

A funkciótáblázatban a sütőben használható működési funkciók, valamint az ezekhez a funkciókhoz beállítható legmagasabb és

legalacsonyabb hőmérséklet látható. Az itt bemutatott működési módok sorrendje elterhet a terméken található elrendezéstől.

Funkció szimbólum	Funkció leírás	Hőmérséklet-tartomány (°C)	Leírás és használat
	Sütő lámpája	-	A sütőben nem működik fűtőtest. Csak a sütő lámpa világít.
	Működtes ventilátorral	-	A sütő nincs felmelegítve. Csak a ventilátor (a hátsó falon) működik. A fagyasztott, szemcsés ételeket szobahőmérsékleten lassan kiolvasztjuk, a főtt ételeket lehűtjük. Egy egész húsdarab felolvasztásához hosszabb időre van szükség, mint a szemes élelmiszerek esetében.
	Felső és alsó fűtés	*	Az ételt egyszerre melegítik felülről és alulról. Alkalmos süteményekhez, süteményekhez vagy süteményekhez és pörköltökhöz sütőformákban. A főzés egyetlen tálcával történik.
	Légkeveréses alsó fűtés	*	Az alsó fűtőtest által felmelegített forró levegőt a ventilátor egyenletesen és gyorsan szétosztja a sütőben. A főzés egyetlen tálcával történik. Ezt a funkciót az easysystem tisztításhoz is használni lehet.
	Ventilátor fűtés	*	A ventilátor által felmelegített forró levegő egyenletesen és gyorsan oszlik el a ventilátorral együtt a sütőben. Alkalmos többtálcsás főzéshez különböző polcszinteken.
	Eco ventilátor fűtés	*	Az energiatakarékosság érdekében ezt a funkciót használhatja a „Ventilátor fűtés” helyett a 160-220°C tartományban. De; a főzési idő valamivel hosszabb lesz.
	Pizza funkció	*	Az alsó fűtés és a ventilátor fűtés működik. Pizza főzésére alkalmas.
	„3D” funkció	*	A felső fűtés, az alsó fűtés és a ventilátoros fűtés funkciók működnek. A sült termék mindkét oldala egyformán és gyorsan megsül. A főzés egyetlen tálcával történik. Ezt a funkciót gőzrészegítéses sütéshez is használni lehet.
	Teljes grill	*	A sütő mennyezetén lévő nagy grill működik. Nagy mennyiségű grillezésre alkalmas.

* A termék a hőmérséklet gombon megadott hőmérsékleti tartományban működik.

3.4 Termék tartozékai

Az Ön termékében különböző tartozékok vannak. Ebben a részben a tartozékok leírása és a helyes használat leírása található. A mellékelt tartozékok a termékmodellől függően eltérnek. Előfordulhat, hogy nem áll rendelkezésre a felhasználói kézikönyvben leírt összes tartozék az Ön termékéhez.



A készülék belsejében lévő tálcák a hő hatására deformálódhatnak. Ez nincs hatással a funkcionalitásra. A deformáció megszűnik, amikor a tálca lehűl.

Standard tálca

Süteményekhez, fagyasztott ételekhez és nagy darabok sütéséhez használatos.

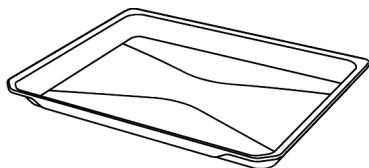

Mély tálca

Süteményekhez, nagy darabok, szaftos ételek sütéséhez vagy grillezéskor a kifolyó olajok összegyűjtéséhez használják.

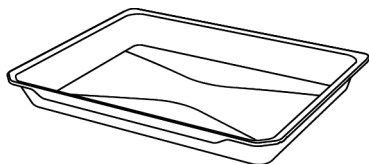

Grill rács

A sütéshez vagy a sütni és párolni kívánt ételeknek a kívánt polcra helyezéséhez használják.

A rácsos polcokkal ellátott modelleken :

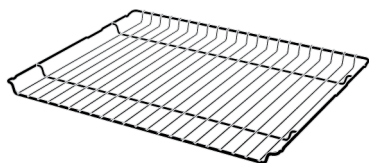

A rácsos polc nélküli modelleknél :

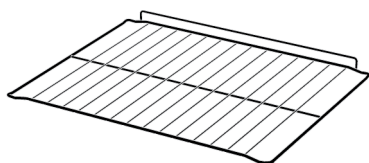

3.5 A termék tartozékainak használata

Főzőpolcok

A főzőtérben 5 szintes polcpozíció áll rendelkezésre. A polcok sorrendjét a sütő elülső keretén lévő számokból is láthatja.

A rácsos polcokkal ellátott modelleken :

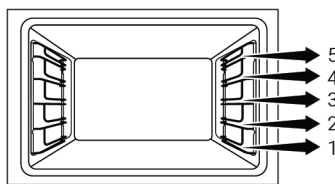

A rácsos polc nélküli modelleknél :

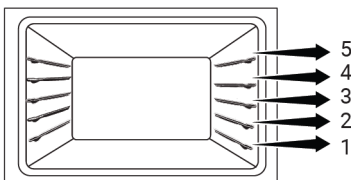

A grillrács elhelyezése a sütőpolcokon

A rácsos polcokkal ellátott modelleken :

Nagyon fontos, hogy a grillrácsot megfelelően helyezze a rácsos oldalsó polcokra. A grillrácsot a kívánt polcra helyezve a nyitott résznek az elülső oldalon kell lennie. A jobb sütés érdekében a grillrácsot a rácspolc megállási pontján kell rögzíteni. Nem haladhat át a megállási ponton, hogy érintkezzen a sütő hátsó falával.

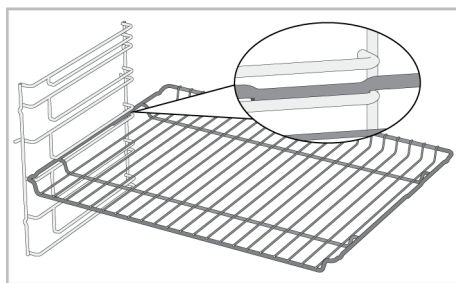

A rácsos polc nélküli modelleknél :

Nagyon fontos, hogy a grillrácsot megfelelően helyezze az oldalsó polcokon. A grillrácsnak egy iránya van, amikor a polcra helyezi. A grillrácsot a kívánt polcra helyezve a nyitott résznek az elülső oldalon kell lennie.

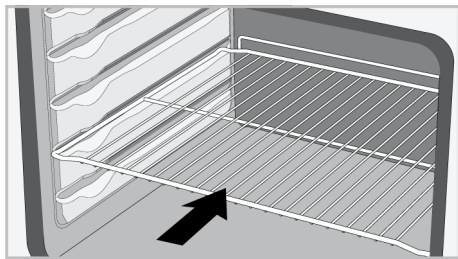

A tálca elhelyezése a sütőpolcokon

A rácsos polcokkal ellátott modelleken :

Az is nagyon fontos, hogy a tálcaát megfelelően helyezze el a drótos oldalsó polcokon. A tálcaát a kívánt polcra helyezve a tálca tartására szolgáló oldalának az elülső oldalon kell lennie. A jobb sütés érdekében a tálcaát a drótpolcon lévő megállító aljzaton kell rögzíteni. Nem haladhat át a megállító aljzaton, hogy érintkezzen a sütő hátsó falával.

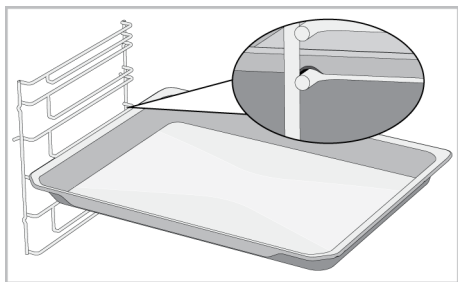

A rácsos polc nélküli modelleknél :

Az is nagyon fontos, hogy a tálcaát megfelelően helyezze el az oldalsó polcokon. A tálcaának egy iránya van, amikor a polcra helyezi. A tálcaát a kívánt polcra helyezve a tálca tartására szolgáló oldalának az elülső oldalon kell lennie.

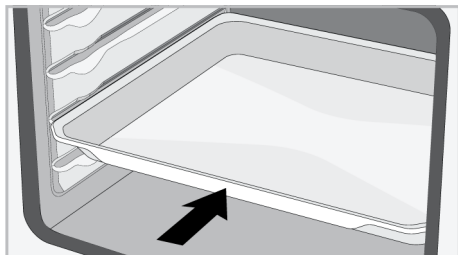

A grillrács megállító funkciója

Van egy megállító funkció, amely megakadályozza, hogy a grillrács kibillenjen a drótpolcra. Ezzel a funkcióval könnyen és biztonságosan kiveheti az ételt. A grillrács eltávolítása közben húzza előre, amíg el nem éri a megállási pontot. Ezen a ponton át kell haladnia, hogy teljesen eltávolítsa.

A rácsos polcokkal ellátott modelleken :

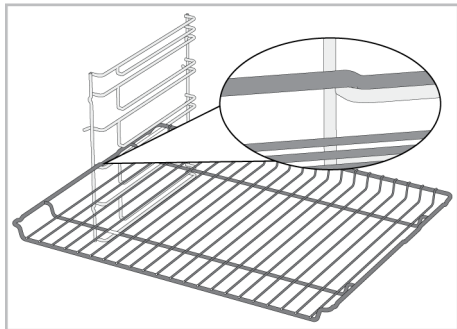

A rácsos polc nélküli modelleknél :

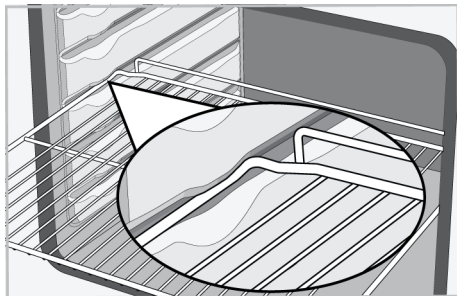

Tálca megállító funkció - A rácsos polcokkal ellátott modelleken

Van egy megállító funkció is, amely megakadályozza, hogy a tálca kibillenjen a drótpolcra. A tálca eltávolítása közben engedje ki a hátsó megállító aljzatról, és húzza maga felé, amíg eléri az elülső oldalt. A teljes eltávolításhoz át kell haladnia ezen a megállító aljzaton.

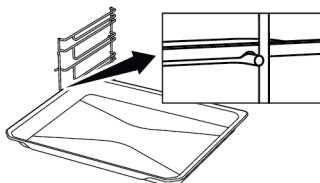

A grillrács és a tálca megfelelő elhelyezése a teleszkópos síneken-A rácsos polcokkal ellátott és a teleszkópos modelleken

A teleszkópos síneknek köszönhetően a tálca vagy a grillrács könnyen felszerelhető és eltávolítható. Ha tálcaikat és grillrácsokat használ a teleszkópos sínekkel, ügyelni kell arra, hogy a teleszkópos sínek elülső és hátsó részén lévő csapok a rács és a tálca szélein nyugodjanak (lásd az ábrán).

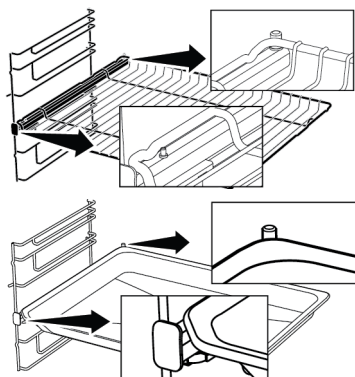

3.6 Műszaki adatok

Általános előírások	
A termék külső méretei (magasság/szélesség/mélység) (mm)	595 /594 /567
A sütő beépítési méretei (magasság / szélesség / mélység) (mm)	590-600 /560 /min. 550
Feszültség/frekvencia	220-240 V ~; 50 Hz
A termékben használt/alkalmazható kábeltípus és -szelvény	min. H05VV-FG 3 x 1,5 mm ²
Teljes energiafogyasztás (kW)	3,3
Sütő típusa	Többfunkciós sütő

Alapok: A háztartási típusú elektromos sütők energiacímkéjére vonatkozó információk az EN 60350-1 / IEC 60350-1 szabványnak megfelelően szerepelnek. Az értékek meghatározása a Felső és alsó fűtés vagy (ha van) a Légkeveréses felső/alsó fűtés funkciókban történik, szabványos terhelés mellett.

Az energiahatékonysági osztály meghatározása az alábbi rangsorolás szerint történik, attól függően, hogy a terméken vannak-e megfelelő funkciók vagy sem. 1-Eco ventilátor fűtés , 2-Ventilátor fűtés , 3-Légkeveréses alacsony grill , 4-Felső és alsó fűtés.



A műszaki jellemzők előzetes értesítés nélkül módosíthatók a termék minőségének javítása érdekében.



A kézikönyvben szereplő ábrák sematikusak, és előfordulhat, hogy nem pontosan egyeznek az Ön termékével.



A termék címkéin vagy a termékhez mellékelte dokumentációban feltüntetett értékek laboratóriumi körülmények között, a vonatkozó szabványoknak megfelelően lettek meghatározva. A termék üzemeltetési és környezeti feltételeitől függően ezek az értékek változhatnak.

4 Első használat

Mielőtt elkezdené használni a terméket, ajánlott elvégezni a következő szakaszokban leírtakat.

4.1 Először idő beállítás

i A sütő használata előtt mindig állítsa be a napi időt. Ha nem állítja be, egyes sütőmodellekben nem lehet sütni.

1. A sütő első indításakor a kijelzőn a "12:00" és a 🕒 szimbólum villog.
2. Állítsa be a napi időt a ⊕/⊖ gombok megérintésével.

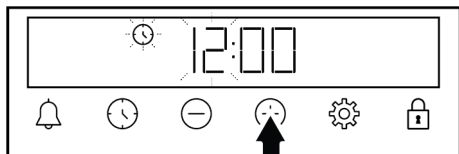

3. A percek mező aktiválásához érintse meg a 🕒 vagy a ⚙️ gombot.

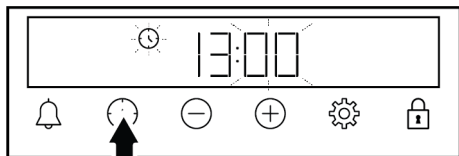

4. A perc beállításához érintse meg a ⊕/⊖ gombokat.

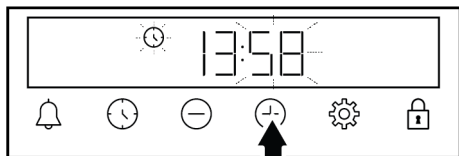

5. Erősítse meg a 🕒 vagy a ⚙️ gomb megérintésével.

⇒ Megtörténik a napi idő beállítása és a 🕒 szimbólum eltűnik a kijelzőről.

i Ha az idő először nincs beállítva, a "12:00" és a 🕒 szimbólum továbbra is villog, és a sütő nem indul el. Ahhoz, hogy a sütő működjön, meg kell erősítenie a napi időt a napi idő beállításával vagy a 🕒 gomb megérintésével, amikor az "12:00" állásban van. Később a napi időt megváltoztathatja a **"Beállítások"** részben leírtak szerint.

i Áramszünet esetén a napi idő beállítások törlődnek. Újra be kell állítani.

4.2 Kezdeti tisztítás

1. Távolítsa el a csomagolás minden részét.
2. Vegye ki az összes tartozékot a termékkel együtt szállított sütőből.
3. Használja a terméket 30 percig, majd kapcsolja ki. Így a gyártás során a kemencében maradt maradványok és rétegek elégethetők és megtisztíthatók.
4. A termék működtetésekor válassza ki a legmagasabb hőmérsékletet és azt a működési funkciót, amely esetében a termék összes fűtőberendezése működik. Lásd "A sütő működési funkciói [▶ 14]". A sütő kezelését a következő részben ismerheti meg.
5. Várja meg, amíg a sütő kihűl.
6. A termék felületeit nedves ruhával vagy szivaccsal törölje át, majd ruhával szárítsa meg.

A tartozékok használata előtt:

Tisztítsa meg a sütőből kivett tartozékokat mosószeres vízzel és puha tisztítószivaccsal.

MEGJEGYZÉS: Egyes mosó- vagy tisztítószerek károsíthatják a felületet. A tisztítás során ne használjon súroló hatású tisztítószereket, tisztítóporokat, tisztító krémeket vagy éles tárgyakat.

MEGJEGYZÉS: Az első használat során több órán keresztül füst és szag keletkezhet. Ez normális, és csak jó szellőzésre van

szükség az eltávolításához. Kerülje a füst és a keletkező szagok közvetlen belélegzését.

5 A sütő használata

5.1 Általános információk a sütő használatához

Hűtőventilátor (A termék típusától függően változik. Lehet, hogy az Ön termékén nem érhető el.)

Az Ön terméke hűtőventilátorral rendelkezik. A hűtőventilátor szükség esetén automatikusan bekapcsol, és hűti a termék előlő részét és a bútorokat is. A hűtési folyamat befejeztével automatikusan kikapcsol. A forró levegő a sütő ajtaján keresztül távozik. Ne takarja le ezeket a szellőzőnyílásokat semmivel. Ellenkező esetben a sütő túlmelegedhet. A hűtőventilátor a sütő működése alatt vagy a sütő kikapcsolása után (kb. 20-30 percig) tovább működik. Ha a sütőt időzítő programozásával főz, a sütési idő végén a hűtőventilátor minden funkcióval együtt kikapcsol. A hűtőventilátor üzemi idejét a felhasználó nem tudja meghatározni. Automatikusan be- és kikapcsol. Ez nem íiba.

Sütő világítás

A sütő világítása akkor kapcsol be, amikor a sütő elkezd a sütést. Egyes modelleknél a világítás sütés közben is világít, míg más modelleknél egy bizonyos idő után kikapcsol.

Ha azt szeretné, hogy a sütőlámpa folyamatosan világítson, válassza ki a "Sütő lámpája" üzemi állapotot a funkcióválasztó gombbal.

5.2 A sütő vezérlőegységének működése

A sütő vezérlőegység általános figyelmeztetései

- A sütési folyamat maximálisan beállítható ideje 5 óra 59 perc. Áramkimaradás esetén a program törlődik. Újra kell programoznia.





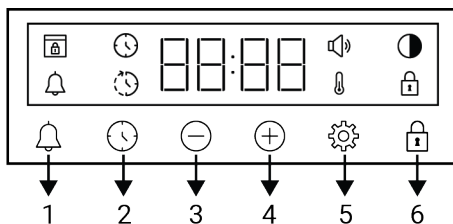



- Bármilyen beállítás elvégzése közben a megfelelő szimbólumok villognak a kijelzőn. A beállítások mentésére rövid ideig várni kell.
- Bármilyen főzési beállítás esetén, a napszakot nem lehet beállítani.
- Ha a főzési idő a főzés kezdetekor be van állítva, a kijelzőn megjelenik a hátralévő idő.
- Abban az esetben, ha a főzési idő vagy a főzés befejezésének ideje be van állítva; a  gomb hosszú ideig történő megérintésével automatikusan törölheti.

Időzítő



- 1 Riasztás gomb
- 2 Idő beállítás gomb
- 3 Csökkentés gomb
- 4 Növelés gomb
- 5 Beállítások gomb
- 6 Nyomógomb zár gomb

Szimbólumok megjelenítése

-  : Sütési idő szimbólum
-  : Sütés végének szimbóluma *
-  : Riasztás szimbólum
-  : Fényerő szimbólum
-  : Nyomógomb zár szimbólum
-  : Hőmérséklet szimbólum
-  : Hangerőszint szimbólum
-  : Ajtó zár szimbólum *

*A termék típusától függően változik. Lehet, hogy az Ön termékén nem érhető el.

A sütő bekapcsolása

Amikor a funkcióválasztó gombbal kiválasztja a működési funkciót, mellyel főzni szeretne, és a hőmérsékletgombbal beállít egy bizonyos hőmérsékletet, a sütő működésbe lép.

A sütő kikapcsolása.



A sütőt úgy kapcsolhatja ki, hogy a funkcióválasztó gombot és a hőmérsékletgombot kikapcsolt (felfelé) állásba fordítja.

Kézi főzés a hőmérséklet és a sütő működési funkciójának kiválasztásához

Ha kiválasztja az étel hőmérsékletét és működési funkcióját, a főzési idő beállítása nélkül, manuális irányítással (saját irányítással) főzhet.





1. Válassza ki a főzni kívánt működési funkciót a funkcióválasztó gombbal.
2. A hőmérsékletgombbal állítsa be a főzni kívánt hőmérsékletet.



⇒ A sütő azonnal elindítja a kiválasztott funkciót a kiválasztott hőmérsékleten, és a  szimbólum jelenik meg a kijelzőn. Amikor a sütő belsejében a hőmérséklet eléri a beállított hőmérsékletet, a  szimbólum eltűnik. A sütő nem kapcsol ki automatikusan, mivel a kézi sütés a sütési idő beállítása nélkül történik. A főzést önnek kell irányítania és kikapcsolnia. Amikor a sütés befejeződött, kapcsolja ki a sütőt a funkcióválasztó gomb és a hőmérséklet-kapcsoló kikapcsolásával (fel).

Főzés a főzési idő beállításával:

A sütő automatikusan kikapcsolhat az idő leteltével, ha kiválasztja az ételre jellemző hőmérsékletet és működési funkciót, valamint beállítja a főzési időt az időzítőn.

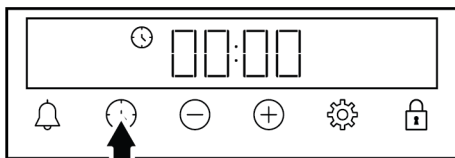
1. Válassza ki a főzéshez szükséges működési funkciót.
2. Érintse meg a  gombot, amíg a  szimbólum meg nem jelenik a kijelzőn a főzési időre vonatkozóan.



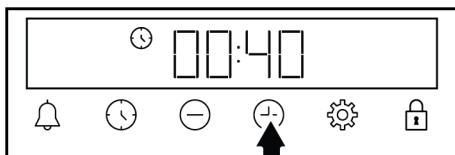

 A működési funkció és a hőmérséklet beállítása után a főzési idő gyors beállításához a  gomb közvetlen megérintésével beállíthatja a főzési időt 30 percre, és a  gombokkal módosíthatja az időt.

3. Állítsa be a sütési időt a  gombokkal.



 A főzési idő az első 15 percben 1 perccel, 15 perc után 5 perccel nő.

4. Tegye az ételt a sütőbe, és állítsa be a hőmérsékletet a hőmérsékletszabályzóval.

⇒ A sütő azonnal elindítja a kiválasztott funkciót a kiválasztott hőmérsékleten. A beállított főzési idő elkezd visszafelé számolni és a  szimbólum jelenik meg a kijelzőn. Amikor a sütő belsejében a hőmérséklet eléri a beállított hőmérsékletet, a  szimbólum eltűnik.

5. A beállított főzési idő letelte után a kijelzőn megjelenik a "End" felirat, a  szimbólum villog és az időzítő csipog.

6. A figyelmeztetés két percig szól. A hangos figyelmeztetést bármelyik gomb megnyomásával elnémíthatja. A figyelmeztetés megszűnik, és a kijelzőn megjelenik a napszak.



Ha a hangjelzés végén bármelyik gombot megnyomja, a sütő újra működésbe lép. Ahhoz, hogy a sütő a figyelmeztetés lejártával ne működjön újra, kapcsolja ki a sütőt a hőmérséklet- és funkciógomb "0" (ki) állásba történő elfordításával.

5.3 Gőzrészegítéses sütés

Az Ön sütője gőzrészegítéses sütés funkcióval rendelkezik. A gőzrészegítéssel jobb sütemény érhető el. A gőzrészegítés biztosítja, hogy a tésztás ételek felülete fényesebb, héjuk ropogósabb és terjedelmesebb legyen. A gőzrészegítéssel csökken az élelmiszerek, például a húsok nedvességvesztése, és lehetővé teszi, hogy belülről szaftosabbá és ízletesebbé váljanak.

Általános figyelmeztetések

- A gőzrészegítéses sütés csak a kézikönyvben megadott gőzzel segített főzési funkciókkal végezhető.
- A víztartály kapacitása 250 ml. Sütés közben ne töltsön 250 ml-nél több vizet a víztartályba.
- A gőzrészegítéses sütés után a sütő ajtaján képződött kondenzvíz a sütő ajtajának kinyitásakor lecsepeghet. Amint kinyitja a sütő ajtaját, törölje le a páralecsapódást.
- A sütő ajtajának kinyitásakor álljon távolabb, mert a gőzrészegítéses sütés közben és után gőz és hő távozhat. A gőz megégetheti a kezét, az arcát és/vagy a szemét.
- Ha a gőzrészegítéses sütés után víz marad a sütőben, szárítsa meg a maradék vizet száraz ruhával, miután a sütő lehűlt. Ellenkező esetben a visszamaradt víz vízkőképződéshez vezethet.

- Ha a termék hússzondával rendelkezik, győződjön meg arról, hogy a hússzonda fedele le van zárva a gőzzel segített főzés előtt. Ellenkező esetben gőz szivároghat ki a hússzonda aljzatából.

Gőzrészegítéses sütés:

1. Indítsa el a sütést, miután ellenőrizte a gőzrészegítéses sütési táblázatot, és beállította a funkciót, a hőmérsékletet és az időt a sütni kívánt ételnek megfelelően. A táblázatban nem szereplő vízmennyiséget, hőmérsékletet, sütési funkciót és sütési időt Ön határozhatja meg.
2. Helyezze az ételt a sütőbe az ajánlott rácshelyzetbe.
3. Nyomja meg a víztartályt a sütő kezelőpaneljén, amikor a sütési táblázat szerint eljön a víz hozzáadásának ideje.

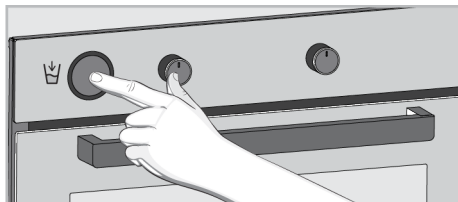

4. Vegye ki a víztartályt a nyílásából.

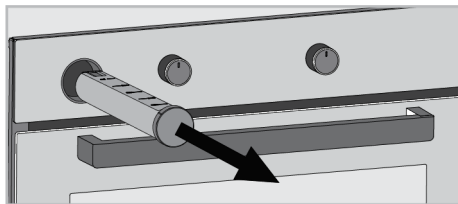

5. Nyissa ki a víztartály fedelét, és tölts be a sütési táblázatban megadott mennyiséget.



Ne használjon desztillált vagy szűrt vizet. Csak használatra kész vizet használjon. Víz helyett ne használjon gyúlékony, alkoholos vagy szilárd részecskés oldatokat.

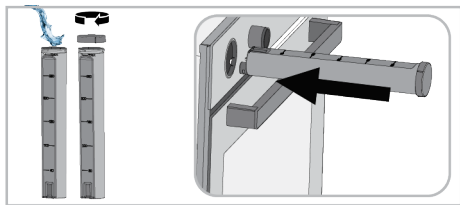

6. Cukja le a fedelet, és helyezze a víztartályt a helyére. A víztartályt tolja be egészen a végéig.

⇒ A víztartályban lévő víz lassan elkezd áramlani a sütő padlójába, gőztámogatást nyújtva az ételeknek.

7. A sütés befejezése után kapcsolja ki a sütőt a funkció- és hőmérsékletgombok kikapcsolt állásba állításával.

i Ha a sütő alján minden gőzrásegítéssel sütés után víz marad, a sütő kihűlése után száraz ruhával törölje ki a maradék vizet. Ellenkező esetben a sütő alján maradt víz vízkövesedést okozhat.



5.4 Beállítások

A billentyűzár aktiválása

A billentyűzár funkcióval megvédheti az időzítőt az interferenciától.

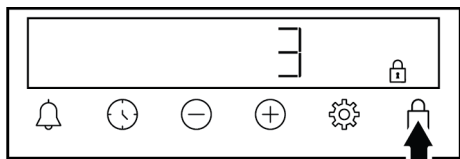
1. Érintse meg a gombot, amíg a  szimbólum megjelenik a kijelzőn.



⇒ A kijelzőn megjelenik a  szimbólum, és elindul a 3-2-1 visszaszámlálás. A kulcszár akkor aktiválódik, amikor a visszaszámlálás véget ér. Ha bármelyik gombot megérinti, miután a billentyűzár be van állítva, az időzítő hangjelzést ad, és a  szimbólum villogni fog.

i Ha a visszaszámlálás vége előtt engedeli el a gombot, a kulcszár nem aktiválódik.

i Ha a billentyűzár be van kapcsolva, az időzítő gombok nem használhatók. Áramszünet esetén a gombzár nem törlődik.

A gombzár deaktiválása

1. Érintse meg a gombot, amíg a  szimbólum el nem tűnik a kijelzőről.

⇒ A  szimbólum eltűnik a kijelzőről, és a gombzár ki van kapcsolva.



A hangjelzés beállítása

A termék időzítőjét a sütés kivételével bármilyen figyelmeztetéshez vagy emlékeztetőhöz is felhasználhatja. Az ébresztőóra nincs hatással a sütő működési funkcióira. Figyelmeztetési célokra használatos. Például akkor is használhatja az ébresztőórát, ha a sütőbe lévő ételt egy bizonyos időpontban meg szeretné fordítani. Amint a beállított idő letelik, az időzítő hangjelzéssel figyelmeztet.

i A maximális jelzési idő 23 óra 59 perc lehet.

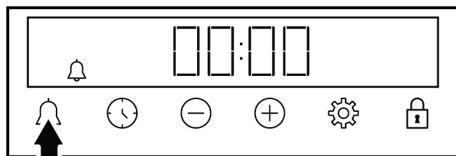
1. Érintse meg a  gombot, amíg a kijelzőn meg nem jelenik a  szimbólum.



2. A  /  gombokkal állítsa be a riasztás idejét.

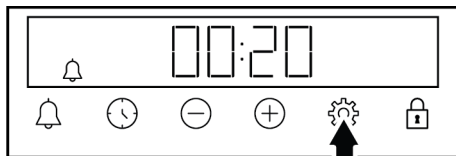

⇒ Az ébresztési idő beállítása után a  szimbólum világít, és a kijelzőn elkezdődik az ébresztési idő visz-

szaszámlálása. Ha az riasztási és a sütési idő egyidejűleg van beállítva, a kijelzőn a rövidebb idő jelenik meg.

3. A riasztási idő letelte után a 🔔 szimbólum villogni kezd és hangos figyelmeztést ad.

A figyelmeztetés kikapcsolása

1. A riasztási időszak végén a figyelmeztetés két percig szól. Érintse meg bármelyik gombot a hangjelzés leállításához.

⇒ A figyelmeztetés megszűnik, és a kijelzőn megjelenik a napszak.

Ha törölni szeretné a riasztást;

1. Érintse meg a 🔔 gombot, amíg a kijelzőn meg nem jelenik a 🔔 szimbólum az ébresztési idő visszaállításához. Érintse meg a ⊖ gombot, amíg a kijelzőn meg nem jelenik a "00:00" szimbólum.

2. A riasztást a 🔔 gomb hosszan tartó megérintésével is törölheti.

A hangerő beállítása

1. Érintse meg a ⚙️ gombot, amíg a 🔊 szimbólum megjelenik a kijelzőn.

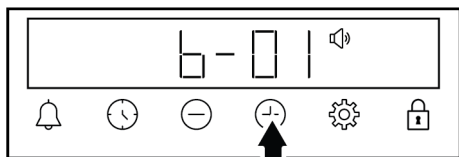

2. A ⊕/⊖ gombokkal állítsa be a kívánt szintet. (b-01-b-02-b-03)

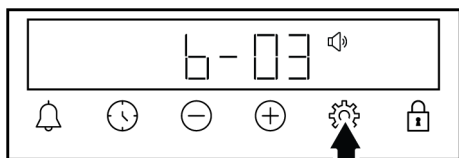

3. Érintse meg a ⚙️ billentyűt a megerősítéshez, vagy várjon anélkül, hogy bármelyik billentyűt megérintené. A hangerő-készlet egy idő után aktívvá válik.

A kijelző fényerejének beállítása

1. Érintse meg a ⚙️ gombot, amíg a 🌙 szimbólum megjelenik a kijelzőn.

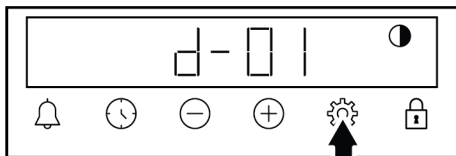

2. A ⊕/⊖ gombokkal állítsa be a fényerőt. (d-01-d-02-d-03)

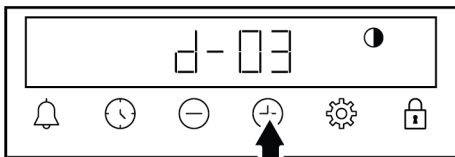

3. Érintse meg a ⚙️ billentyűt a megerősítéshez, vagy várjon anélkül, hogy bármelyik billentyűt megérintené. A fényerő beállítás egy idő után aktívvá válik.

A napi idő megváltoztatása

A sütőn a korábban beállított napszak megváltoztatásához:

1. Érintse meg a ⚙️ gombot, amíg a 🕒 szimbólum megjelenik a kijelzőn.

2. Állítsa be a napi időt a ⊕/⊖ gombok megérintésével.

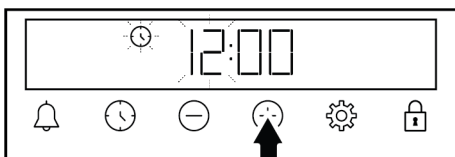

3. A percek mező aktiválásához érintse meg a 🕒 vagy a ⚙️ gombot.

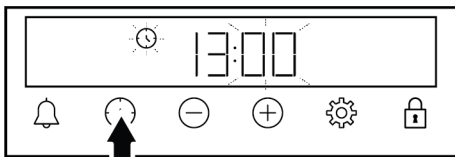

4. A perc beállításához érintse meg a ⊕/⊖ gombokat.

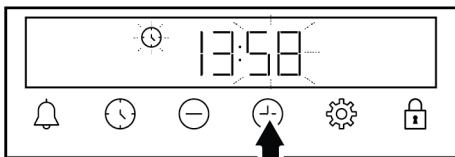

5. Erősítse meg a  vagy a  gomb megérintésével.

⇒ Megtörténik a napi idő beállítása és a  szimbólum eltűnik a kijelzőről.

6 Általános információk a sütésről

Ebben a részben tippeket talál az ételek elkészítéséhez és főzéséhez.

Emellett ez a szakasz ismerteti néhány gyártóként tesztelt élelmiszert és az ezekhez az élelmiszerekhez legmegfelelőbb beállításokat. A sütő megfelelő beállításai és tartozékai is fel vannak tüntetve ezen élelmiszerekhez.

6.1 Általános figyelmeztetések a sütőben való sütéssel kapcsolatban

- A sütő ajtajának sütés közbeni vagy utáni kinyitásakor forró, égető gőz keletkezhet. A gőz megégetheti a kezét, az arcát és/vagy a szemét. A sütő ajtajának kinyitásakor, lépjen hátrébb.
- A sütés során keletkező intenzív gőz a hőmérsékletkülönbség miatt kondenzvízcseppeket képezhet a sütő belső és külső részén, valamint a bútorok felső részén. Ez egy normális és fizikai jelenség.
- Az ételekre megadott főzési hőmérséklet és időértékek a recepttől és a mennyiségtől függően változhatnak. Ezért ezeket az értékeket tartományokként adjuk meg.
- A sütés megkezdése előtt mindig távolítsa el a sütőből a nem használt tartozékokat. A sütőben maradó tartozékok megakadályozhatják, hogy az ételek a megfelelő értékeken süljenek meg.
- Az olyan ételek esetében, amelyeket a saját receptje szerint fog elkészíteni, hivatkozhat a főzési táblázatokban megadott hasonló ételekre.
- A mellékelt tartozékok használata biztosítja a legjobb főzési teljesítményt. Mindig tartsa be a gyártó által az Ön által használt külső főzőedényekre vonatkozóan megadott figyelmeztetéseket és információkat.
- A sütéshez használt zsírpapírt vágja megfelelő méretűre a főzni kívánt edényhez. Az edényből kilógó zsírpapírok égési sérülések veszélyét okozhatják, és befo-

lyásolhatják a sütés minőségét. A megadott hőmérséklet-tartományban használjon zsírpapírt.

- A jó sütési teljesítmény érdekében helyezze az ételeket az ajánlott megfelelő polcra. Sütés közben ne változtassa meg a polc pozícióját.

6.1.1 Sütemények és sütőipari ételek

Általános információk

- A jó főzési teljesítmény érdekében javasoljuk a termék tartozékainak használatát. Ha külső főzőedényt fog használni, akkor inkább sötét, tapadásmentes és hőálló edényeket válasszon.
- Ha a sütési táblázatban előmelegítés javasolt, akkor az ételeket előmelegítés után mindenképpen tegye be a sütőbe.
- Ha a drótrácson főzőedényeket használ, azokat a drótrács közepére helyezze, ne a hátsó fal közelébe.
- A tésztakészítéshez használt összes alapanyagot frissnek és szobahőmérsékletűnek kell lennie.
- Az ételek főzési állapota az étel mennyiségétől és a főzőedény méretétől függően változhat.
- A fém-, kerámia- és üvegformák meghosszabbítják a sütési időt, és a téstafélék alsó felülete nem barnul meg egyenletesen.
- Ha sütőpapírt használ, akkor az étel alsó felületén egy kis barnulás figyelhető meg. Ebben a helyzetben előfordulhat, hogy a főzési időt körülbelül 10 perccel meg kell hosszabbítani.
- A főzési táblázatokban megadott értékeket a laboratóriumainkban végzett vizsgálatok eredményeként határoztuk meg. Az Ön számára megfelelő értékek eltérhetnek ezektől az értékektől.
- Helyezze az ételeket a főzési táblázatban ajánlott megfelelő polcra. A sütő alsó polcát nevezze 1. polcnak.

Tipppek a sütemények sütéséhez

- Ha a sütemény túl száraz, növelje a hőmérsékletet 10 °C-kal, és rövidítse meg a sütési időt.
- Ha a sütemény nedves, használjon kevesebb folyadékot, vagy csökkentse a hőmérsékletet 10 °C-kal.
- Ha a sütemény teteje megégett, tegye az alsó polcra, csökkentse a hőmérsékletet, és növelje a sütési időt.
- Ha a sütemény belseje jól átsült, de kívül ragad, használjon kevesebb folyadékot, csökkentse a hőmérsékletet és növelje a sütési időt.

Tipppek a tésztához

- Ha a tészta túl száraz, növelje a hőmérsékletet 10 °C-kal, és rövidítse meg a Főzés időt. A tésztalapokat tejből, olajból, tojásból és joghurtkeverékből álló mártással nedvesítse meg.

- Ha a tészta lassan sül, ügyeljen arra, hogy az elkészített tészta vastagsága ne borítsa túl a tálcat.
- Ha a tészta a felszínén megbarnul, de az alja nem sült meg, győződjön meg róla, hogy a tésztához használt mártás mennyisége nem túl sok a tészta alján. Az egyenletes barnulás érdekében próbálja meg egyenletesen elosztani a mártást a tésztalapok és a tészta között.
- Süsse a tésztát a sütési táblázatnak megfelelő helyzetben és hőmérsékleten. Ha az alja még mindig nem barnult meg eléggé, tegye egy alsó polcra a következő sütéshez.

Főző táblázat süteményekhez és sütőben készített ételekhez

Javaslatok egy tepsivel történő sütéshez

Étel	Használandó tartozék	Működési funkció	Polcpozíció	Hőmérséklet (°C)	Sütési idő (perc) (kb.)
Torta a tálcán	Standard tálca *	Felső és alsó fűtés	3	180	30 ... 40
Torta a formában	Tortaforma grill rácson **	Ventilátor fűtés	2	180	30 ... 40
Aprósütemény	Standard tálca *	Felső és alsó fűtés	3	160	25 ... 35
Aprósütemény	Standard tálca *	Ventilátor fűtés	A rácsos polcokkal ellátott modelleken : 3 A rácsos polc nélküli modelleknél : 2	150	25 ... 35
Piskóta	Kerek tortaforma, 26 cm átmérőjű, szorítóval a rácson **	Felső és alsó fűtés	2	160	30 ... 40
Piskóta	Kerek tortaforma, 26 cm átmérőjű, szorítóval a rácson **	Ventilátor fűtés	2	160	30 ... 40
Süti-k	Tészta tálca *	Felső és alsó fűtés	3	170	25 ... 35
Süti-k	Tészta tálca *	Ventilátor fűtés	3	170	20 ... 30
Tészta	Standard tálca *	Felső és alsó fűtés	2	200	35 ... 45
Tészta	Standard tálca *	Ventilátor fűtés	2	180	35 ... 45

Étel	Használandó tartozék	Működési funkció	Polcpozíció	Hőmérséklet (°C)	Sütési idő (perc) (kb.)
Zsemle	Standard tálca *	Felső és alsó fűtés	2	200	20 ... 30
Zsemle	Standard tálca *	Ventilátor fűtés	3	180	20 ... 30
Egész kenyér	Standard tálca *	Felső és alsó fűtés	3	200	30 ... 40
Egész kenyér	Standard tálca *	Ventilátor fűtés	3	200	30 ... 40
Lasagne	Üveg / fém téglalap alakú forma grill rácson **	Felső és alsó fűtés	2 vagy 3	200	30 ... 40
Almás pite	Kerek fekete fém forma, 20 cm átmérőjű, grill rácson **	Felső és alsó fűtés	2	180	50 ... 70
Almás pite	Kerek fekete fém forma, 20 cm átmérőjű, grill rácson **	Ventilátor fűtés	2	170	50 ... 70
Pizza	Standard tálca *	Felső és alsó fűtés	2	200 ... 220	10 ... 20
Pizza	Standard tálca *	Pizza funkció	2	280	5 ... 10

Javaslatok a két tepsivel való főzéshez

Étel	Használandó tartozék	Működési funkció	Polcpozíció	Hőmérséklet (°C)	Sütési idő (perc) (kb.)
Aprósütemény	2-Standard tálca * 4-Tészta tálca *	Ventilátor fűtés	2 - 4	A rácsos polcokkal ellátott modelleken :150 A rácsos polc nélküli modelleknél :140	A rácsos polcokkal ellátott modelleken : 25 ... 40 A rácsos polc nélküli modelleknél : 30 ... 45
Süti-k	2-Standard tálca * 4-Tészta tálca *	Ventilátor fűtés	2 - 4	170	25 ... 35
Tészta	1-Standard tálca * 4-Tészta tálca *	Ventilátor fűtés	1 - 4	180	35 ... 45
Zsemle	2-Standard tálca * 4-Tészta tálca *	Ventilátor fűtés	2 - 4	180	20 ... 30

Az előmelegítést minden étel esetében ajánljuk.

*Előfordulhat, hogy ezek a tartozékok nem tartoznak a termékhez.

**Ezek a tartozékok nem tartoznak a termékhez. Ezek kereskedelemben kapható tartozékok.

Főző táblázat "Eco ventilátor fűtés" keze-lőfunkcióval

- A "Eco ventilátor fűtés" működési funkcióban ne változtassa meg a hőmérséklet-beállítást a főzés megkezdése után.

- Ne nyissa ki a sütő ajtaját, amikor a sütés a "Eco ventilátor fűtés" üzemmódban történik. Ha az ajtó nem nyílik ki, a belső hőmérsékletet energiatakarékosági okokból optimalizálták, és ez a hőmérséklet eltérhet a kijelzőn megjelenítettől.
- A "Eco ventilátor fűtés" üzemmódban ne melegítsen elő.

Étel	Használandó tartozék	Polcpozíció	Hőmérséklet (°C)	Sütési idő (perc) (kb.)
Aprósütemény	Standard tálca *	3	180	30 ... 40
Sütik-k	Standard tálca *	3	200	30 ... 40
Tészta	Standard tálca *	3	220	40 ... 50
Zsemle	Standard tálca *	3	200	30 ... 40

* Előfordulhat, hogy ezek a tartozékok nem tartoznak a termékhez.

6.1.2 Hús, hal és baromfi

A grillezés legfontosabb tulajdonságai

- Ha egész csirkét, pulykát és nagyobb húsdarabokat sütés előtt citromlével és borssal fűszerezi, az növeli a sütési teljesítményt.
- A kicsontozott hús sütése 15-30 perccel több időt vesz igénybe, mint a filé sütése.
- A hús vastagságának minden centiméterére körülbelül 4-5 perc sütési időt kell számítani.
- A sütési idő lejártá után tartsa a húst a sütőben körülbelül 10 percre. A hús leve jobban eloszlik a sült húsbán, és nem jön ki, amikor a húst felvágják.
- A halakat a közepes vagy alacsony szintű polcra kell helyezni egy hőálló tálban.
- A főző táblázatban ajánlott ételeket egyetlen tálcán főzze meg.

Főzőasztal húshoz, halhoz és baromfihoz

Étel	Használandó tartozék	Működési funkció	Polcpozíció	Hőmérséklet (°C)	Sütési idő (perc) (kb.)
Steak (egészben) / Sült (1 kg)	Standard tálca *	Felső és alsó fűtés	3	15 percek 250/ max, utána 180 ... 190	60 ... 80
Báránycsülök (1,5-2 kg)	Standard tálca *	Felső és alsó fűtés	3	15 percek 250/ max, utána 170	110 ... 120
Sült csirke (1,8-2 kg)	Grill rács * Helyezzen egy tálcát egy alsó polcra.	Felső és alsó fűtés	2	15 percek 250/ max, utána 190	60 ... 80
Sült csirke (1,8-2 kg)	Grill rács * Helyezzen egy tálcát egy alsó polcra.	Ventilátor fűtés	2	200 ... 220	60 ... 80
Sült csirke (1,8-2 kg)	Grill rács * Helyezzen egy tálcát egy alsó polcra.	„3D” funkció	2	15 percek 250/ max, utána 190	60 ... 80
Pulyka (5.5 kg)	Standard tálca *	Felső és alsó fűtés	1	25 percek 250/ max, utána 180 ... 190	150 ... 210

Étel	Használandó tartozék	Működési funkció	Polcpozíció	Hőmérséklet (°C)	Sütési idő (perc) (kb.)
Pulyka (5.5 kg)	Standard tálca *	„3D” funkció	1	25 percek 250/ max, utána 180 ... 190	150 ... 210
Halak	Grill rács * Helyezzen egy tálcát egy alsó polcra.	Felső és alsó fűtés	3	200	20 ... 30
Halak	Grill rács * Helyezzen egy tálcát egy alsó polcra.	„3D” funkció	3	200	20 ... 30

Az előmelegítést minden étel esetében ajánljuk.

*Előfordulhat, hogy ezek a tartozékok nem tartoznak a termékhez.

**Ezek a tartozékok nem tartoznak a termékhez. Ezek kereskedelemben kapható tartozékok.

6.1.3 Grill

A vörös húсок, halak és baromfihúсок grillezéskor gyorsan barnulnak, szép kérget kapnak, és nem száradnak ki. A filézett húсок, a nyársra tűzött húсок, a kolbászok, valamint a lédús zöldségek (paradicsom, hagyma stb.) különösen alkalmasak grillezésre.

Általános figyelmeztetések

- A grillezésre nem alkalmas ételek tűzveszélyesek. Csak olyan ételeket grillezzen, amelyek alkalmasak erős grilltűzre. Ne helyezze az ételt túlságosan hátra a grill hátuljába. Ez a legforróbb terület, és a zsíros ételek lángra kaphatnak.
- Grillezés közben zárja be a sütő ajtaját. Soha ne grillezzen nyitott sütőajtóval. A forró felületek égési sérüléseket okozhatnak!**

Grill táblázat

Étel	Használandó tartozék	Polcpozíció	Hőmérséklet (°C)	Sütési idő (perc) (kb.)
Halak	Grill rács	4 - 5	250	20 ... 25
Csirke darabok	Grill rács	4 - 5	250	25 ... 35
Húsgombóc (borjúhús) - 12 mennyiség	Grill rács	4	250	20 ... 30
Bárányborda	Grill rács	4 - 5	250	20 ... 25
Steak - (húskockák)	Grill rács	4 - 5	250	25 ... 30
Borjúszelet	Grill rács	4 - 5	250	25 ... 30

A grill legfontosabb tulajdonságai

- A lehető legjobban hasonló vastagságú és súlyú ételeket készítsen a grillhez.
- Helyezze a grillezendő darabokat a grillrácsra vagy a drótrácsos grilltálcára úgy elosztva, hogy ne lépje túl a fűtőtest méreteit.
- A grillezendő darabok vastagságától függően a táblázatban megadott sütési idők változhatnak.
- Csúsztassa a grillrácsot vagy a drótrácsos grilltalcát a sütőben a kívánt szintre. Ha a grillrácson süt, csúsztassa a sütőtalcát az alsó polcra, hogy összegyűjtse az olajat. A sütőtalcát, amelyet becsúsztat, úgy kell méretezni, hogy a teljes grillfelületet lefedje. Előfordulhat, hogy ez a tálca nem tartozéka a terméknek. Tegyen egy kis vizet a sütőtalcába a könnyebb tisztítás érdekében.

Étel	Használandó tartozék	Polcpozíció	Hőmérséklet (°C)	Sütési idő (perc) (kb.)
Gratinírozott zöldség	Grill rács	4 - 5	220	20 ... 30
Píritott kenyér	Grill rács	4	250	1 ... 4

Minden grillezett ételt ajánlott 5 percig előmelegíteni.
Az ételdarabokat a teljes grillezési idő 1/2-a után fordítsa meg.

6.1.4 Gőzrásegítéses sütés

Általános információk

- A gőzrásegítéses sütés csak a kézikönyvben megadott gőzzel segített főzési funkciókkal végezhető. A gőzrásegítéses sütés funkciókat lásd a "Sütő működési funkciói" [▶ 14] részben.
- Ha a sütési táblázatban előmelegítés javasolt, akkor az ételeket előmelegítés után mindenképpen tegye be a sütőbe. A vízellátáskor megadott időtartamok az előmelegítés után eltelt időt jelzik.

- A főzési táblázat a gyártó által tesztelt főzési ajánlásokat tartalmazza. A táblázatban nem szereplő ételek esetében beállíthatja a vízmennyiséget, a hőmérsékletet, a Gőzrásegítéses sütés funkciót és az időt.
- A gőzrásegítéses sütést egy tálcával végezze.

Javaslatok egy tepsivel történő sütéshez - „3D” funkció

Étel	Használandó tartozék	Polcpozíció	Hőmérséklet (°C)	A felhasznált víz mennyisége (ml)	Vízfelvételi idő (percek)**	Sütési idő (perc) (kb.)	Hozzávetőleges élelmiszer súly (g)
Egész kenyér	Standard tálcá *	2	200	200	előmelegítés után	30 ... 40	820
Sült csirke (1,8-2 kg)	Grill rács * Helyezzen egy tálcát egy alsó polcra.	2	25 percek 250/max, utána 190	250	25	60 ... 70	2000
Bordaszelet (egy darab)	Standard tálcá *	3	180	250	15	40 ... 55	1000
Báránycomb zöldséggel	Standard tálcá *	3	170	250+250***	előmelegítés után	90 ... 110	2000
Élesztős zsemle	Standard tálcá *	3	180	100	előmelegítés után	25 ... 35	1200
Sajttorta	Standard tálcá *	3	120	150	előmelegítés előtt	50 ... 60	1450
Csirkecomb	Standard tálcá *	3	200	150	előmelegítés után	25 ... 35	800
Sült burgonya	Standard tálcá *	3	190	150	25	45 ... 55	500
Hamburger zsemle	Standard tálcá *	3	180	150	előmelegítés után	20 ... 30	800
Lazac zöldséggel	Standard tálcá *	3	180	100	előmelegítés után	25 ... 35	500

* Előfordulhat, hogy ezek a tartozékok nem tartoznak a termékhez.

** Jelzi az előmelegítés után eltelt időt.

*** A főzési idő felénél adjon hozzá még 250 ml vizet.

6.1.5 Tesztelt ételek

- Az ebben a főzési táblázatban szereplő ételek az EN 60350-1 szabvány szerint készültek, hogy megkönnyítsék a termék vizsgálatát az ellenőrző intézetek számára.

Főző táblázat a teszt ételekhez

Javaslatok egy tepsivel történő sütéshez

Étel	Használandó tartozék	Működési funkció	Polcpozíció	Hőmérséklet (°C)	Sütési idő (perc) (kb.)
Omlós tészta (édes süti)	Standard tálca *	Felső és alsó fűtés	3	140	20 ... 30
Omlós tészta (édes süti)	Standard tálca *	Ventilátor fűtés	A rácsos polcokkal ellátott modelleken :3 A rácsos polc nélküli modelleknél :2	140	15 .. 25
Aprósütemény	Standard tálca *	Felső és alsó fűtés	3	160	25 ... 35
Aprósütemény	Standard tálca *	Ventilátor fűtés	A rácsos polcokkal ellátott modelleken : 3 A rácsos polc nélküli modelleknél : 2	150	25 ... 35
Piskóta	Kerek tortaforma, 26 cm átmérőjű, szorítóval a rácsra **	Felső és alsó fűtés	2	160	30 ... 40
Piskóta	Kerek tortaforma, 26 cm átmérőjű, szorítóval a rácsra **	Ventilátor fűtés	2	160	30 ... 40
Almás pite	Kerek fekete fémforma, 20 cm átmérőjű, grill rácsra **	Felső és alsó fűtés	2	180	50 ... 70
Almás pite	Kerek fekete fémforma, 20 cm átmérőjű, grill rácsra **	Ventilátor fűtés	2	170	50 ... 70

Javaslatok a két tepsivel való főzéshez

Étel	Használandó tartozék	Működési funkció	Polcpozíció	Hőmérséklet (°C)	Sütési idő (perc) (kb.)
Omlós tészta (édes süti)	2-Standard tálca * 4-Tészta tálca *	Ventilátor fűtés	2 - 4	140	15 ... 25
Aprósütemény	2-Standard tálca * 4-Tészta tálca *	Ventilátor fűtés	2 - 4	A rácsos polcokkal ellátott modelleken :150 A rácsos polc nélküli modelleknél :140	A rácsos polcokkal ellátott modelleken : 25 ... 40 A rácsos polc nélküli modelleknél : 30 ... 45

Az előmelegítést minden étel esetében ajánljuk.

*Előfordulhat, hogy ezek a tartozékok nem tartoznak a termékhez.

**Ezek a tartozékok nem tartoznak a termékhez. Ezek kereskedelemben kapható tartozékok.

Grill

Étel	Használandó tartozék	Polcpozíció	Hőmérséklet (°C)	Sütési idő (perc) (kb.)
Húsgombóc (borjúhús) - 12 mennyiség	Grill rács	4	250	20 ... 30
Pírtott kenyér	Grill rács	4	250	1 ... 4

Minden grillezett ételt ajánlott 5 percig előmelegíteni.

Az ételdarabokat a teljes grillezési idő 1/2-a után fordítsa meg.

7 Karbantartás és tisztítás

7.1 Általános tisztítási információk

Általános figyelmeztetések

- A termék tisztítása előtt várja meg, amíg a termék lehűl. A forró felületek égési sérüléseket okozhatnak!
- Ne alkalmazza a tisztítószeret közvetlenül a forró felületekre. Ez maradandó foltokat okozhat.
- A terméket minden művelet után alaposan meg kell tisztítani és meg kell szárítani. Így az ételmaradékoknak könnyen tisztíthatóknak kell lenniük, és meg kell akadályozniuk, hogy a termék későbbi újrafelhasználásakor ezek a maradékok elégjenek. Így a készülék élettartama meghosszabbodik, és a gyakran felmerülő problémák csökkennek.
- Ne használjon gőztisztító készüléket a tisztításhoz.
- Egyes mosó- vagy tisztítószeresek károsítják a felületet. Alkalmatlan tisztítószeresek: fehérítőszer, ammóniát, savat vagy klóridot tartalmazó tisztítószeresek, gőztisztítószeresek, vízkőoldók, folt- és rozsdaeltávolítók, csiszoló tisztítószeresek (krémtisztítók, súrolópor, súrolókrém, csiszoló és karcoló súrolószer, drót, szivacsok, szennyeződést és tisztítószer-maradékokat tartalmazó tisztítókendő).
- A minden használat utáni tisztításhoz nincs szükség speciális tisztítóanyagra. Tisztítsa meg a készülék, meleg vízzel és puha ruhával vagy szivaccsal, majd ronggyal törölje szárazra.

- Ügyeljen arra, hogy a tisztítás után teljesen törölje le a visszamaradt folyadékot, és azonnal tisztítsa meg a főzés közben szétfröccsenő ételeket.
- Ne mossa a készülék egyetlen alkatrészét sem mosogatógépben, hacsak a használati útmutató másként nem rendelkezik.

Inox - rozsdamentes felületek

- Ne használjon savas vagy klórtartalmú tisztítószereseket a rozsdamentes vagy inox felületek és fogantyúk tisztításához.
- A rozsdamentesinox felület idővel megváltoztathatja a színét. Ez normális jelenség. Minden művelet után tisztítsa meg a rozsdamentes vagy inox felületre alkalmas tisztítószerrel.
- Tisztítsa meg puha szappanos ruhával és inox felületekre alkalmas folyékony (nem karcoló) tisztítószerrel, ügyelve arra, hogy egy irányban törölje át.
- Azonnal, várakozás nélkül távolítsa el a vízkő-, olaj-, keményítő-, tej- és fehérjefoltokat az üveg- és inox felületekről. A foltok hosszú idő alatt rozsdásodhatnak.
- A felületre permetezett/felhordott tisztítószereseket azonnal meg kell tisztítani. A felületen hagyott csiszoló tisztítószeresek a felület kifehéredését okozzák.

Zománcozott felületek

- Minden használat után tisztítsa meg a zománcfelületeket mosogatószerezrel, meleg vízzel és puha ruhával vagy szivaccsal, majd száraz ruhával szárítsa meg őket.
- Ha a termék rendelkezik easy steam tisztítás funkcióval, akkor a könnyű, nem tartós szennyeződések esetében végezhet easy steam tisztítást. (Lásd "Easy Steam tisztítás [▶ 36]").
- Tartós foltok esetén a termék márka weboldalán ajánlott sütő- és grilltisztító, valamint egy nem karcoló súrolópárna használható. Ne használjon külső sütőtisztítót.
- A sütőtér tisztítása előtt a sütőnek ki kell hűlnie. A forró felületeken történő tisztítás tűveszélyt okoz és károsítja a zománcfelületet.

Katalitikus felületek

- A főzőtér oldalfalai csak zománcozott vagy katalitikus falakkal boríthatók. Ez modellenként változik.
- A katalitikus falak világos matt és porózus felületűek. A sütő katalitikus falait nem szabad tisztítani.
- A katalitikus felületek porózus szerkezetüknek köszönhetően magukba szívják az olajat, és akkor kezdenek el fényleni, amikor a felület olajjal telítődik, ebben esetben ajánlott ezen alkatrészek cseréje.

Üvegfelületek

- Üvegfelületek tisztításakor ne használjon kemény fémkaparókat és csiszoló tisztítóanyagokat. Ezek károsíthatják az üvegfelületet.
- Tisztítsa meg a készüléket mosogatószerezrel, meleg vízzel és egy speciálisan üvegfelületekre alkalmas mikroszálás ruhával, majd szárítsa meg száraz mikroszálás ruhával.
- Ha a tisztítás után mosószer maradványok maradnak rajta, törölje le hideg vízzel, majd tiszta és száraz mikroszálás ru-

hával törölje szárazra. A maradék tisztítószert a következő alkalommal károsíthatja az üvegfelületet.

- Az üvegfelületen lévő beszáradt maradványokat semmiképpen sem szabad fogazott késsel, drótgypajjúval vagy hasonló karcoló eszközökkel letisztítani.
- Az üvegfelületen lévő kalciumfoltokat (sárga foltok) a kereskedelemben kapható vízkőoldó szerrel, vízkőoldó készítménnyel, például ecettel vagy citromlével távolíthatja el.
- Ha a felület erősen szennyezett, vigye fel a tisztítószert a foltra egy szivaccsal, és várjon sokáig, amíg megfelelően hatni kezd. Ezután nedves ruhával tisztítsa meg az üvegfelületet.
- Az üvegfelületen lévő elszíneződések és foltok normálisak és nem hibák.

Műanyag alkatrészek és festett felületek

- A műanyag alkatrészeket és a festett felületeket mosogatószerezrel, meleg vízzel és puha ruhával vagy szivaccsal tisztítsa meg, majd száraz ruhával szárítsa meg.
- Ne használjon keményfém kaparókat és súrolószerkeket. Ezek károsíthatják a felületeket.
- Ügyeljen arra, hogy a termék alkatrészeinek illesztései ne maradjanak nedvesek és tisztítószerezrel. Ellenkező esetben korrózió léphet fel ezeken az illesztéseken.

7.2 Tisztító tartozékok

Ne tegye a termék tartozékait mosogatógépbe, hacsak a használati útmutató más-
ként nem rendelkezik.

7.3 A kezelőpanel tisztítása

- A gombvezérlésű panelek tisztításakor a panelt és a gombokat nedves, puha ruhával törölje át, majd száraz ruhával törölje szárazra. A panel tisztításához ne távolítsa el az alatta lévő gombokat és tömítéseket. A kezelőpanel és a gombok megsérülhetnek.
- A gombbal vezérelhető inox panelek tisztítása során ne használjon inox tisztítószereket a gomb körül. A gomb körüli jelzések törlésre kerülhetnek.

- Tisztítsa meg az érintőképernyős kezelőpaneleket nedves, puha ruhával, majd szárítsa meg száraz ruhával. Ha a termék rendelkezik gomb zár funkcióval, a vezérlőpanel tisztítása előtt állítsa be a gombzárát. Ellenkező esetben előfordulhat a gombok helytelen érzékelése.

7.4 A sütő belsejének tisztítása (főzőtér)

Kövesse az "Általános tisztítási információk" szakaszban leírt tisztítási lépéseket a sütő felülettípusainak megfelelően.

A sütő oldalfalainak tisztítása

A főzőtér oldalfalai csak zománcozott vagy katalitikus falakkal boríthatók. Ez modellenként változik. Ha van katalitikus fal, olvassa el a "Katalitikus felületek" című részt.

Ha az Ön terméke drótpolcos modell, az oldalfalak tisztítása előtt távolítsa el a drótpolcokat. Ezután végezze el a tisztítást az "Általános tisztítási információk" szakaszban leírtak szerint, az oldalfalfelület típusának megfelelően.

Az oldalsó drótpolcok eltávolítása:

1. Távolítsa el a drótpolc elejét az oldalfalon az ellenkező irányba történő húzással.
2. Húzza maga felé a drótpolcot, hogy teljesen eltávolítsa.

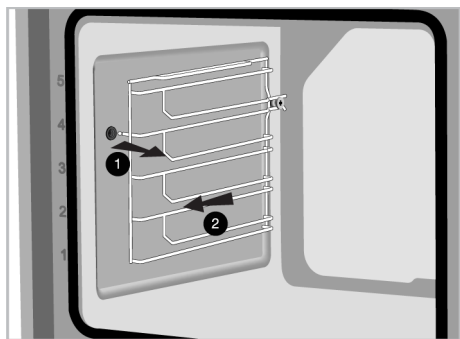

3. A polcok visszahelyezéséhez a polcok eltávolításakor alkalmazott eljárást kell megismételni a végétől az elejéig.

A sütő alján lévő vízmedence tisztítása

A gőzrásegítéses sütés és az easy steam tisztítási műveletek gyakoriságától és a használt víz keménységétől függően a sütő alján lévő vízmedencében vízkőfoltok keletkezhetnek.

A gőzrásegítéses sütés és az easy steam tisztítási műveletek után a sütő alján lévő vízmedencében esetlegesen keletkező vázkő eltávolítására, 2-3 műveletenként:

1. Adjon 350 cm³ fehér ecetet (az ecet savtartalma nem haladhatja meg a 6%-ot) a sütő alján lévő vízmedencébe.



2. Várjon legalább 30 percet, hogy az ecet szobahőmérsékleten feloldja a vázkő maradványokat.
3. Tisztítsa meg a vizes medencét puha nedves ruhával, majd száraz ruhával.

i A sütő alján lévő vízmedence tisztításához ne használjon savakat vagy kloridokat tartalmazó tisztítószereket. A sütő alján lévő vízmedencében esetleg képződő vízkövet ne kaparással tisztítsa le. Ellenkező esetben a termék alja károsodhat.

Annak érdekében, hogy növelje a vízkőmentesítés hatékonyságát valószínűleg a vízmedencében, a fenti vízkőmentesítési lépéseken kívül, minden 10 használat után:

Válasszon ki egy olyan működési funkciót, amelyben az alsó fűtés aktív, és működtesse a sütőt 100 °C-on 2-3 percig. Ezután kapcsolja ki a sütőt, és a sütő padlóján lévő vízmedencébe fújja be a termék márkájához a

weboldalon ajánlott sütő- és grilltisztítót, majd hagyja állni 5 percig. 5 perc elteltével törölje ki a sütő padlóján lévő vízmedencét egy nedves mikroszálas ruhával, és törölje szárazra.

7.5 Easy Steam tisztítás

Lehetővé teszi a sütő belsejében lévő gőz és a sütő belső felületein lecsapódó vízcseppek által felpuhított (nem hosszú ideig megmaradó) szennyeződések könnyű tisztítását.

1. Távolítsa el minden kiegészítőt a sütőből.
2. Nyomja meg a víztartályt a sütő vezérlőpaneljén, és vegye ki a tartályt a nyílásából. Töltse fel a tartályt 200 ml vízzel.

i Ne használjon desztillált vagy szűrt vizet. Csak használatra kész vizet használjon. Víz helyett ne használjon gyúlékony, alkoholos vagy szilárd részecskés oldatokat.

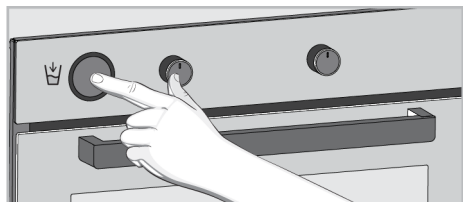

3. Helyezze a víztartályt a nyílásába, és nyomja be. A víz elkezd megtölteni a sütő padlóján található medencét.
4. Állítsa a sütőt EasySteam tisztítás üzemmódba, és működtesse 100 °C-on 20 percig.

Azonnal nyissa ki az ajtót, és nedves szivaccsal vagy ruhával törölje át a sütő belsejét. Az ajtó kinyitásakor gőz szabadul fel. Ez égési sérülések veszélyét rejti magában. Legyen óvatos, amikor kinyitja az ajtót. Makacs szennyeződések esetén tisztítsa meg a terméket mosogatószerrel, meleg vízzel és puha ruhával vagy szivaccsal, majd száraz ruhával szárítsa meg.

i Az egyszerű gőztisztítás funkcióban várhatóan a hozzáadott víz elpárolog és lecsapódik a sütő belsejében és a sütőajtón, hogy felpuhítsa a sütőben keletkezett könnyű szennyeződések. A sütőajtón képződött páralecsapódás a sütőajtó kinyitásakor körbecsapóghet. Amint kinyitja a sütő ajtaját, törölje le a páralecsapódást.

(A termék típusától függően változik. Lehet, hogy az Ön termékén nem érhető el.) A sütő belsejében lecsapódó páralecsapódás után töcsa vagy nedvesség keletkezhet a sütő alatti medencecsatornában. Ezt a medencecsatornát használat után nedves ruhával törölje le, majd szárítsa meg.

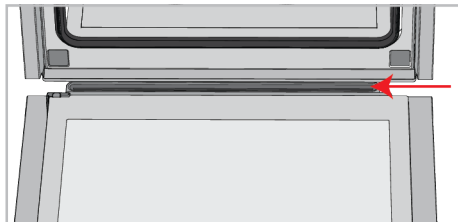

7.6 A sütőajtó tisztítása

A sütő ajtaját és az ajtóüvegeket eltávolíthatja a tisztításhoz. Az ajtók és ablakok eltávolítását a "**A sütőajtó eltávolítása**" és "**Az ajtó belső üvegének eltávolítása**" című fejezetek ismertetik. Miután eltávolította az ajtó belső üvegeit, tisztítsa meg azokat mosogatószerrel, meleg vízzel és puha ruhával vagy szivaccsal, majd száraz ruhával szárítsa meg. A sütőüvegen esetlegesen képződő vízkőmaradványok esetén törölje át az üveget ecettel, majd öblítse le.

i Ne használjon durva súrolószereket, fémkaparókat, drótygapotot vagy fehérítő anyagokat a sütőajtó és az üveg tisztításához.

A sütőajtó eltávolítása

1. Nyissa ki a sütő ajtaját.
2. Nyissa ki a jobb és bal oldali első ajtó zsanéraljzatában lévő kapcsokat az ábrán látható módon lefelé nyomva.

3. A zsanértípusok a terméktípustól függően (A), (B), (C) típusok. A következő ábrák az egyes zsanértípusok nyitását mutatják.
4. (A) típusú zsanér a normál ajtótípusoknál található.

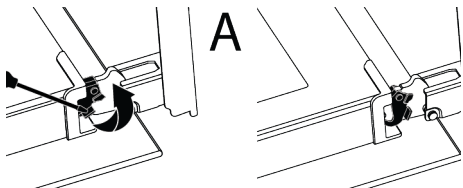

5. (B) típusú zsanér a lágyan záródó ajtótípusoknál található.

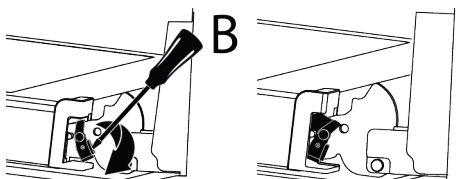

6. a (C) típusú zsanér puhán nyíló/záródó ajtótípusoknál található.

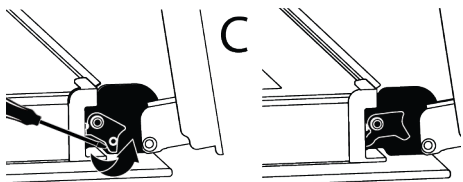

7. Állítsa a sütő ajtaját félig nyitott állásba.

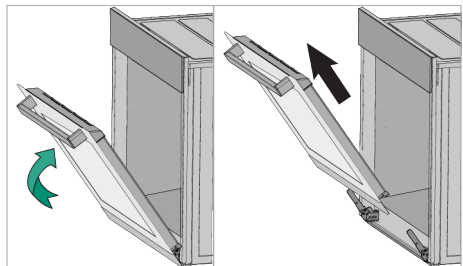

8. Húzza felfelé az eltávolított ajtót, hogy kioldja azt a jobb és a bal zsanérból, és vegye ki.



Az ajtó visszahelyezéséhez az eltávolításakor alkalmazott eljárást kell megismételni a végétől az elejéig. Az ajtó felszerelésekor ügyeljen arra, hogy a zsanéraljazaton lévő klip-szek záródjanak.

7.7 A sütőajtó belső üvegeinek eltávolítása

A termék elülső ajtajának belső üvege tisztítás céljából eltávolítható.

1. Nyissa ki a sütő ajtaját.
2. Húzza magához az elülső ajtó felső részéhez rögzített műanyag alkatrészt úgy, hogy egyszerre nyomja meg az alkatrész két oldalán lévő nyomáspontokat, és vegye ki.

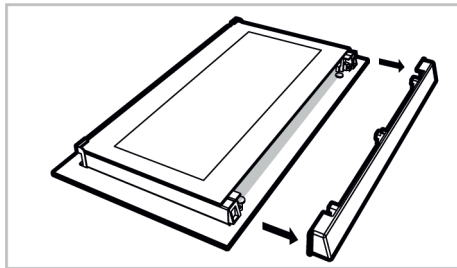
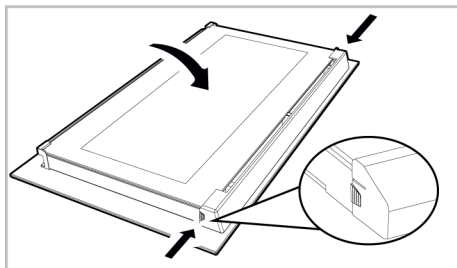

3. Az ábrán látható módon óvatosan emelje fel a legbelső üveget (1) az "A" irányába, majd a "B" irányába húzva vegye ki.

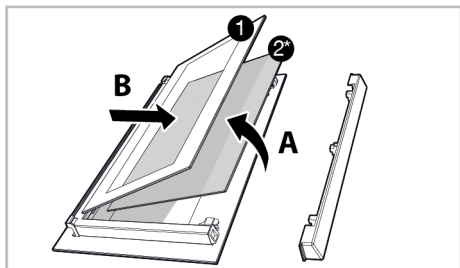

- 1 Legbelső üveg 2* Belső üveg (előfordulhat, hogy az Ön termékéhez nem áll rendelkezésre)

- Ha a terméknek van belső üvege (2), ismétlje meg ugyanezt a folyamatot annak leválasztásához (2).
- Az ajtó átcsoportosításának első lépése a belső üveg visszaszerelése (2). Helyezze az üveg ferde szélét úgy, hogy az találkozzon a műanyag nyílás ferde szélével. (Ha a termék belső üveggel rendelkezik). A belső üveget (2) a legbelső üveghez (1) legközelebbi műanyag nyíláshoz kell rögzíteni.
- A legbelső üveg (1) rögzítése során ügyeljen arra, hogy az üveg nyomtatott oldala a második belső üvegre kerüljön. Nagyon fontos, hogy a legbelső üveg (1) alsó sarkait úgy helyezze el, hogy azok találkozzanak az alsó műanyag nyílásokkal.
- Nyomja a műanyag alkatrészt a keret felé, amíg "kattanó" hangot nem hall.

7.8 A sütőlámpa tisztítása

Abban az esetben, ha a sütőtérben lévő sütőlámpa üvegajtója szennyeződik; tisztítsa meg mosogatószerrel, meleg vízzel és puha ruhával vagy szivaccsal, majd száraz ruhával szárítsa meg. A sütőlámpa meghibásodása esetén a sütőlámpát a következő szakaszok szerint cserélheti ki.

A sütőlámpa cseréje

Általános figyelmeztetések

- Az áramütés veszélyének elkerülése érdekében a sütőlámpa cseréje előtt válassza le a készüléket az elektromos há-

lózatról és várja meg, amíg a sütő kihűl. A forró felületek égési sérüléseket okozhatnak!

- Ez a sütő 40 W-nál kisebb teljesítményű, 60 mm-nél kisebb magasságú, 30 mm-nél kisebb átmérőjű izzólámpával vagy 60 W-nál kisebb teljesítményű, G9-es foglalatú halogénlámpával működik. A lámpák 300 °C feletti hőmérsékleten történő működésre alkalmasak. A sütőlámpák a hivatalos szervizektől vagy az engedélyvel rendelkező technikusoktól szerezhetők be. Ez a termék G energiaosztályú lámpát tartalmaz.
- A lámpa helyzete eltérhet az ábrán láthatótól.
- A termékben használt lámpa nem alkalmas otthoni helyiségek világítására. A lámpa célja, hogy segítse a felhasználót az élelmiszeripari termékek megjelenítésében.
- Az ebben a termékben használt lámpák ellen kell állniuk a szélsőséges fizikai körülményeknek, például az 50 °C feletti hőmérsékletnek.

Ha a sütője kerek lámpával rendelkezik,

- Válassza le a terméket az elektromos hálózatról.
- Vegye le az üvegfedelelet az óramutató járásával ellentétes irányban elforgatva.

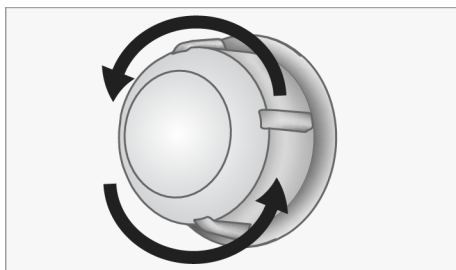

- Ha az Ön sütőlámpája az alábbi ábrán látható (A) típusú, forgassa el a sütőlámpát az ábrán látható módon, és cserélje ki egy újjal. Ha a (B) típusú modellről van szó, húzza ki az ábrán látható módon, és cserélje ki egy újjal.

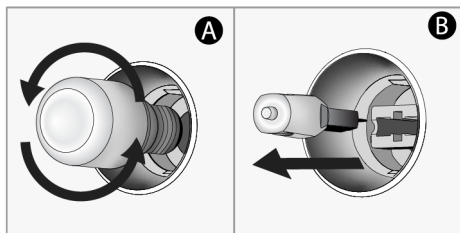

4. Szerelje vissza az üvegfedelelet.

Ha a sütője négyzet lámpával rendelkezik,

1. Válassza le a terméket az elektromos hálózatról.
2. Vegye ki a drótpolcokat a leírásnak megfelelően.

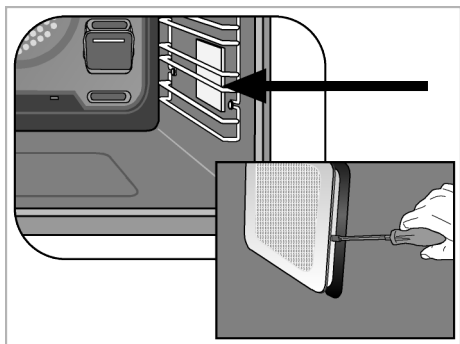

8 Hibaelhárítás

Ha a probléma az ebben a szakaszban leírtak követése után is fennáll, forduljon a forgalmazóhoz vagy hivatalos szervizhez. Soha ne próbálja meg saját maga megjavítani a készüléket.

A sütő működése közben gőz keletkezik.

- Normális, hogy működés közben gőz jelenik meg. >>> Ez nem hiba.

Főzés közben vízcseppek jelennek meg

- A főzés során keletkező gőz a terméken kívüli hideg felületekkel érintkezve lecsapódik, és vízcseppeket képezhet. >>> Ez nem hiba.

A termék melegedése és hűtése közben fémhangok hallatszanak.

- A fém alkatrészek melegítéskor kitágulhatnak és hangokat adhatnak ki. >>> Ez nem hiba.

3. Emelje fel a lámpa védőüvegét egy csavarhúzóval. Először távolítsa el a csavart, ha van csavar a termék négyzet alakú lámpáján.

4. Ha az Ön sütőlámpája az alábbi ábrán látható (A) típusú, forgassa el a sütőlámpát az ábrán látható módon, és cserélje ki egy újjal. Ha a (B) típusú modellről van szó, húzza ki az ábrán látható módon, és cserélje ki egy újjal.

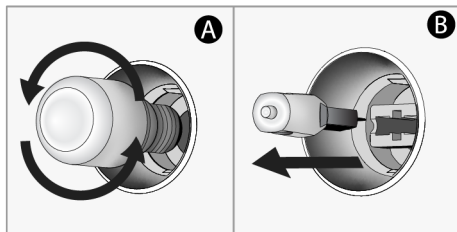

5. Szerelje vissza az üvegfedelelet és a drótpolcokat.

A termék nem működik.

- A biztosíték hibás vagy kiégett lehet. >>> Ellenőrizze a biztosítékokat a biztosítékdobozban. Szükség esetén cserélje ki, vagy kapcsolja fel őket.
- A készüléket nem szabad a (földelt) konnektorba dugni. >>> Ellenőrizze, hogy a készülék be van-e dugva a konnektorba.
- (Ha van időzítő a készüléken) A kezelőpanelen lévő gombok nem működnek. >>> Ha a termék nyomógomb zárral rendelkezik, a nyomógomb zár engedélyezve lehet, tiltsa le a nyomógomb zárat.

A sütő lámpája nem világít.

- A sütő lámpája meghibásodhatott. >>> Cserélje ki a sütő lámpáját.

- Nincs áram. >>> Győződjön meg arról, hogy a hálózati áramellátás működik, és ellenőrizze a biztosítékokat a biztosíték-dobozban. Szükség esetén cserélje ki, vagy kapcsolja fel őket.

A sütő nem melegít.

- Előfordulhat, hogy a sütő nincs beállítva egy adott sütési funkcióra és/vagy hőmérsékletre. >>> Állítsa be a sütőt egy adott sütési funkcióra és/vagy hőmérsékletre.
- Az időzítővel ellátott modellek esetében az idő nincs beállítva. >>> Állítsa be az időt.
- Nincs áram. >>> Győződjön meg arról, hogy a hálózati áramellátás működik, és ellenőrizze a biztosítékokat a biztosíték-dobozban. Szükség esetén cserélje ki, vagy kapcsolja fel őket.

(Időzítővel rendelkező modellek esetén) Az időzítő kijelzője villog, vagy az időzítő szimbólum nyitva maradt.

- Korábban áramszünet volt. >>> Állítsa be az időt / Kapcsolja ki a termék funkció-gombjait, és ismét állítsa a kívánt pozícióba.

Dobrodošli!

Spoštovani kupec,

Hvala, ker ste izbrali izdelek Beko. Upamo, da vam bo ta aparat, izdelan z visoko kakovostjo in moderno tehnologijo, nudil najboljšo učinkovitost. Zato pred uporabo izdelka pozorno preberite ta priročnik in vso drugo priloženo dokumentacijo.

Upoštevajte vse informacije in opozorila, ki jih vsebuje uporabniški priročnik. Na ta način boste zaščitili sebe in izdelek pred morebitnimi nevarnostmi.

Shranite uporabniški priročnik. Če izdelek izročite nekomu drugemu, priložite tudi navodila. Ta priročnik vsebuje garancijske pogoje, informacije o uporabi in načine odpravljanja težav za vaš izdelek.

Simboli in njihovi opisi v uporabniškem priročniku:



Nevarnost, ki lahko privede do poškodb ali celo smrti.



Pomembne informacije in koristni nasveti za uporabo.



Preberite uporabniški priročnik.



Opozorilo za vročo površino.

OPOMBA Nevarnost, ki lahko privede do stvarne škode na izdelku ali okoljske škode.

Arçelik A.Ş.

Karaağaç caddesi No:2-6
34445 Sütlüce/Istanbul/TURKEY

Made in TURKEY

Kazalo vsebine

1 Varnostna navodila	44
1.1 Predvidena uporaba	44
1.2 Varnost otrok, ranljivih oseb in domačih živali	44
1.3 Električna varnost	45
1.4 Varnost pri transportu	47
1.5 Varnost pri namestitvi	47
1.6 Varnost pri uporabi	48
1.7 Opozorila glede temperature	48
1.8 Uporaba dodatkov	49
1.9 Varnost pri peki	49
1.10 Parni sistem	50
1.11 Varnost pri vzdrževanju in čiščenju	51
2 Navodila v zvezi z varovanjem okolja	51
2.1 Direktiva o odpadkih	51
2.1.1 Skladnost z direktivo OEEQ in odlaganje odpadnega izdelka ..	51
2.2 Informacije o embalaži	51
2.3 Priporočila za varčevanje z energijo	52
3 Vaš izdelek	53
3.1 Predstavitev izdelka	53
3.2 Predstavitev upravljalne plošče in njena uporaba	53
3.2.1 Upravljalna plošča	54
3.2.2 Predstavitev upravljalne plošče pečice	54
3.3 Funkcije delovanja pečice	54
3.4 Dodatki za izdelek	55
3.5 Uporaba dodatkov k napravi	56
3.6 Tehnični podatki	59
4 Prva uporaba	60
4.1 Nastavitev pri prvi uporabi	60
4.2 Prvo čiščenje	60
5 Uporaba pečice	61
5.1 Splošne informacije glede uporabe pečice	61
5.2 Uporaba upravljalne enote pečice ..	61
5.3 Peka s pomočjo pare	62
5.4 Nastavitve	64
6 Splošne informacije o peki	65

6.1 Splošna opozorila glede peke v pečici	65
6.1.1 Pekovski izdelki in pečene jedi ..	66
6.1.2 Meso, ribe in perutnina	69
6.1.3 Žar	69
6.1.4 Peka s pomočjo pare	70
6.1.5 Jedi za preizkus	71
7 Vzdrževanje in čiščenje	73
7.1 Splošne informacije o čiščenju	73
7.2 Čiščenje dodatkov	74
7.3 Čiščenje upravljalne plošče	74
7.4 Čiščenje notranjosti pečice (območja za peko)	74
7.5 Enostavno čiščenje s paro	75
7.6 Čiščenje vratc pečice	76
7.7 Demontaža notranjega stekla vratc pečice	77
7.8 Čiščenje luči v pečici	78
8 Odpravljanje težav	79

1 Varnostna navodila

- V tem razdelku so navedena varnostna navodila, ki jih je treba upoštevati, da se prepreči nevarnost telesnih poškodb ali materialne škode.
- Če izdelek izročite drugi osebi za osebno uporabo ali kot rabljen izdelek, morate priložiti tudi uporabniški priročnik, nalepke izdelka ter druge ustrezne dokumente in dele.
- Naše podjetje ne odgovarja za škodo, ki lahko nastane zaradi neupoštevanja teh navodil.
- Neupoštevanje teh navodil razveljavi morebitno garancijo.
- Namestitev in popravila mora vedno izvesti proizvajalec, pooblaščen serviser ali oseba, ki jo določi uvoznik.
- Uporabljajte samo originalne rezervne dele in dodatke.
- Ne izvajajte popravil ali zamenjave nobenega dela aparata, razen če je to izrecno navedeno v uporabniškem priročniku.
- Ne izvajajte tehničnih sprememb izdelka.
- Izdelka ne uporabljajte v vrtovih, na balkonih ali drugih okoljih na prostem. Ta izdelek je namenjen uporabi v gospodinjstvu in v kuhinjah za osebje, pisarnah in drugih delovnih okoljih.
- Ta naprava je namenjena za uporabo do največ 2500 metrov nadmorske višine.
- **OPOZORILO:** Ta naprava se sme uporabljati le za kuhanje. Uporaba v druge namene, npr. za ogrevanje prostorov, ni dovoljena.
- Pečica se lahko uporablja za odmrzovanje, peko, cvrtje in pečenje na žaru.
- Tega izdelka ne smete uporabljati za segrevanje plošč, sušenje z obešanjem brisač ali oblačil na ročaj.

1.1 Predvidena uporaba

- Ta izdelek je namenjen za uporabo v gospodinjstvu. Ni primeren za komercialno uporabo.

1.2 Varnost otrok, ranljivih oseb in domačih živali

- Otroci, stari 8 let ali več, in osebe z zmanjšanimi fizičnimi, senzoričnimi ali duševnimi zmožnostmi ali s premalo izkušnjami in znanja lahko uporabljajo ta izdelek, če jih kdo nadzira ali seznanjeni z varno uporabo in nevarnostmi, ki so povezane z uporabo izdelka.

- Otroci se z napravo ne smejo igrati. Otroci naprave ne smejo čistiti in vzdrževati, razen če so pod nadzorom odrasle osebe.
- Te naprave naj ne uporabljajo osebe (tudi otroci) z zmanjšanimi telesnimi, čutilnimi ali duševnimi sposobnostmi, razen če so pod nadzorom ali pa so jim bili dani napotki glede varne uporabe.
- Otroci naj bodo pod nadzorom, da se z napravo ne bi igrali.
- Električni aparati so nevarni za otroke in domače živali. Otroci in domače živali se z napravo ne smejo igrati, plezati nanjo ali vstopati vanjo.
- Na aparat ne postavljajte predmetov, ki jih lahko dosežejo otroci.
- **OPOZORILO:** Med uporabo so površine, dosegljive na dotik, lahko vroče. Otroci naj se ne zadržujejo v bližini naprave.
- Embalažo hranite izven dosega otrok. Obstaja nevarnost poškodb in zadužitve.
- Ko so vratca odprta, ne postavljajte težkih predmetov nanje in ne dovolite otrokom, da sedijo na njih. Pečica se lahko prevrne ali pa se poškoduje tečaji.
- Preden zavržete obrabljene in neuporabne izdelke:
 1. Odklopite vtič in ga izvlecite iz vtičnice.
 2. Odrežite napajalni kabel in ga z vtičem odklopite od izdelka.
 3. Previdnostni ukrepi za preprečevanje vstopa otrok v izdelek.
 4. Otrokom ne dovolite, da bi se igrali z izdelkom, ko je ta v stanju mirovanja.



1.3 Električna varnost

- Napravo priključite v ozemljeno vtičnico, zaščiteno z varovalko z vrednostjo, ki je navedena na tipski nalepki. Ozemljitev naj izvede kvalificirani električar. Naprave ne uporabljajte brez ozemljitve v skladu z lokalnimi/ nacionalnimi predpisi.
- Vtič ali električni priključek naprave mora biti na lahko dostopnem mestu. Če to ni mogoče, mora biti v električno inštalacijo vgrajen odklopnik (varovalka, stikalo, stikalo na ključ ipd.) za izklop naprave v skladu s predpisi za električno napeljavo. Odklopnik mora prekiniti vse pole od omrežja.
- Pred popravilom, vzdrževanjem in čiščenjem izključite izdelek iz električnega omrežja ali izklopite varovalko.

- Vtič priklopite v vtičnico, ki ima enako napetost in frekvenco, kot je navedeno na tipski ploščici.
 - (Če vaš izdelek nima kabla), uporabite samo povezovalni kabel, opisan v razdelku »Tehnični podatki«.
 - Električni kabel ne sme biti stisnjen pod aparatom ali med aparatom in steno. Na kabel ne postavljajte težkih predmetov. Kabla ne prepogibajte, stiskajte in naj ne bo v stiku z vročimi površinami.
 - Poskrbite, da napajalni kabel ne stisnete, ko postavljate aparat na mesto postavitve po sestavi ali čiščenju.
 - Hrbtna površina naprave se med uporabo segreje. Napajalni kabli se ne smejo dotikati zadnje površine izdelka. V nasprotnem primeru se lahko poškoduje.
 - Kabel se ne sme zagozditi med vratci pečice in ne sme biti napeljan prek vročih površin. Če tega ne upoštevate, se lahko izolacija kablov stopi, kar lahko povzroči požar zaradi kratkega stika.
 - Uporabljajte samo originalen kabel. Ne uporabljajte prerezanih ali poškodovanih kablov.
 - Za delovanje izdelka ne uporabljajte podaljševalnega kabla ali vtičnice.
 - Za uporabo odobrenega adapterja se obrnite na pooblaščen servisni center ali uvoznika v primerih, ko je potrebna uporaba pretvornega adapterja (za tip vtiča).
 - Če dolžina napajalnega voda ni zadostna, se obrnite na uvoznika ali pooblaščen servisni center.
 - Prenosni viri energije ali več vtičev se lahko pregrejejo in vžgejo. Več vtičev in prenosnih virov napajanja hranite stran od izdelka.
 - Če je kabel poškodovan, ga mora zamenjati proizvajalec, pooblaščen servis ali oseba, ki jo določi uvoznik, da se preprečijo morebitne nevarnosti.
 - **OPOZORILO:** Pred zamenjavo žarnice v pečic odklopite napravo od električnega napajanja, da preprečite nevarnost električnega udara. Odklopite napravo ali izključite varovalko.
- Če ima izdelek napajalni kabel in vtič:
- Nikoli ne vstavljajte vtiča izdelka v zlomljen, zrahljan ali iz vtičnice izključen vtič. Prepričajte se, da je vtič

popolnoma vstavljen v vtičnico. V nasprotnem primeru se lahko priključki pregrejejo in povzročijo požar.

- Naprave ne vstavljajte v vtiče, ki so mastni, nečisti ali potencialno izpostavljeni vodi (na primer v bližini delovnega pulta, iz katerega lahko izteka voda). V nasprotnem primeru obstaja nevarnost kratkega stika in električnega udara.
- Ne dotikajte se vtiča z mokrimi rokami!
- Vtič izvlecite iz vtičnice s telesom vtiča in ne s kablom.

1.4 Varnost pri transportu

- Pred transportiranjem aparata ga odklopite od električnega omrežja.
- Izdelek je težak, zato naj ga prenašata najmanj dve osebi.
- Za prenašanje ali premikanje aparata ne uporabljajte vrat in/ali ročaja.
- Na napravo ne odlagajte predmetov. Napravo prenašajte navpično.
- Aparata ne prenašajte, če je v njem še voda. Pred prevozom se prepričajte, da v izdelku ni vode.
- Pred prenašanjem aparata ga ovijte s penasto folijo ali debelejšo lepenko ter ga ovijte

z lepilnim trakom. Gibljive dele izdelka trdno pritrdite, da se ne poškodujejo.

- Pred namestitvijo izdelka preverite, ali je izdelek po prevozu poškodovan. Če je poškodovan, se obrnite na uvoznika ali pooblaščen servisni center.

1.5 Varnost pri namestitvi

- Pred začetkom namestitve izklopite napajanje v električnem omrežju, na katerega bo izdelek priključen, tako da izklopite varovalko.
- Med prenašanjem in nameščanjem vedno nosite zaščitne rokavice. V nasprotnem primeru obstaja nevarnost poškodb zaradi ostrih robov!
- Pred namestitvijo aparata preverite, ali je nepoškodovan. Če je izdelek poškodovan, ga ni dovoljeno namestiti.
- Za prekrivanje notranjosti nameščenega pohištva ne uporabljajte toplotnoizolacijskih materialov.
- Na območju, kjer je izdelek nameščen, ne sme biti neposredne sončne svetlobe in virov toplote, kot so električni ali plinski grelniki.

- Okolica vseh rež za prezračevanje naj bo vedno prosta.
- Da bi se izognili pregrevanju, izdelka ne smete namestiti za okrasnimi pokrovi.
- Če se za območjem namestitve izdelka nahaja plinska cev ali plastična vodovodna cev, je treba zagotoviti, da ne pride do stika med izdelkom in temi komunalnimi vodi. V nasprotnem primeru lahko pride do zmečkanja cevi.
- Če je za mestom, kjer bo izdelek nameščen, vtičnica, je treba zagotoviti, da izdelek ne pride v stik z vtičnico in vtičem, ki je vtaknjen v vtičnico.
- Če so steklena vratca odstranjena ali zlomljena, naprave ne uporabljajte. V nasprotnem primeru obstaja nevarnost poškodb in okoljske škode.
- Ne stopajte na napravo iz kakršnegakoli razloga.
- Nikoli ne uporabljajte izdelka, če zaradi alkohola ali mamil niste prisebni ali imate oslABLJENO koordinacijo gibanja.
- V prostoru za kuhanje in njegovi okolici ne smete imeti vnetljivih predmetov. V nasprotnem primeru lahko pride do požara.
- Ročaj pečice ni sušilnik za brisače. Pri uporabi naprave na ročaj ne obešajte brisač, rokavic in podobnih tekstilnih na ročaj izdelkov.

1.6 Varnost pri uporabi

- Poskrbite, da izdelek po vsaki uporabi izključite.
- Če izdelka dalj časa ne boste uporabljali, ga izključite iz električnega omrežja ali izklopite napajanje iz omarice z varovalkami.
- Če se izdelek pokvari ali poškoduje med uporabo, ga ne uporabljajte. Odklopite aparat iz električnega napajanja. Obrnite se na uvoznika ali pooblaščen servisni center.

1.7 Opozorila glede temperature

- **OPOZORILO:** Ko izdelek uporabljate, so izdelek in njegovi dostopni deli vroči. Pazite, da se ne dotikate aparata in grelnikov. Otroci,

mlajši od 8 let, naj se ne približujejo izdelku, razen če so pod stalnim nadzorom.

- V bližini izdelka ne postavljajte vnetljivih/eksplozivnih materialov, saj bodo površine med delovanjem vroče.
- Ko med peko ali ob koncu pečenja odpirate vrata pečice, ohranite razdaljo. Para lahko povzroči opekline dlani, obraza in oči.
- Med delovanjem je izdelek vroč. Pazite, da se ne dotikate vročih delov, notranjosti pečice in grelnikov.
- Pri ravnanju z izdelkom vedno nosite rokavice, odporne na vročino.

1.8 Uporaba dodatkov

- Pomembno je, da žično rešetko in pekače pravilno postavite na police. Za podrobne informacije glejte razdelek **Uporaba dodatkov**.
- Vrata pečice zaprite šele, ko pribor popolnoma potisnete v prostor za peko, sicer lahko udarijo ob steklo vrat in ga poškodujejo.

1.9 Varnost pri peki

- Bodite previdni pri uporabi alkoholnih pijač v jedeh. Alkohol pri visoki temperaturi izhlapeva in lahko v stiku z vročimi površinami zagori.
 - Ostanke hrane na kuhalnem mestu, na primer olje, se lahko vnamejo. Pred peko očistite te ostanke.
 - Nevarnost zastrupitve s hrano. Ne hranite jedi v pečici več kot 1 uro pred in po peki. V nasprotnem lahko pride do zastrupitve s hrano ali bolezni.
 - V pečici ne grejte zaprtih konzerv ali steklenih kozarcev. Tlak, ki se ustvari v zaprti posodi, lahko povzroči eksplozijo.
 - Ne polagajte pekačev, krožnikov ali aluminijaste folije neposredno na dno pečice. Nakopičena toplota lahko poškoduje dno pečice.
- Pri uporabi mastnega papirja za peko ali podobnih materialov upoštevajte naslednje previdnostne ukrepe:
- Položite papir za peko v posodo ali v dodatek k pečici (pekač, žična rešetka itd.) z naloženimi jedmi v pečico.
 - Da preprečite nevarnost dotika grelnih elementov pečice in oviranja pretoka vročega zraka,

odstranite vse odvečne dele papirja za peko, ki visijo z dodatkov ali posod. Ne uporabljajte papirja za peko pri temperaturah pečice, ki so višje od najvišje temperature uporabe, ki jo je določil proizvajalec. Papirja za peko nikoli ne polagajte na dno pečice.

- Ne polagajte ga na dodatke med predgretjem.
- Vedno pritisnite navzdol s krožnikom ali podobnim predmetom, da preprečite letenje materiala zaradi kroženja zraka v pečici.
- V pekaču pokrijte samo potrebno površino.
- Po vsaki uporabi je treba pekač očistiti in zamenjati morebitni papir za peko ali podobne materiale, uporabljene v pekaču. V nasprotnem primeru lahko tekočina, ki kaplja na pekač, povzroči kajenje ali celo plamen.
- Ko odprete pokrov izdelka, se ustvari zračni tok. Papir za peko lahko pride v stik z grelnimi elementi in se vname.
- Ko za cvrtje uporabljate rešetko za žar, je treba na spodnjo rešetko postaviti pekač. V nasprotnem primeru lahko jedilno olje in druge

sestavine, ki kapljajo na dno pečice, ustvarijo močan dim in povzročijo plamen.

- Med peko na žaru morajo biti vratca pečice zaprta. Vroče površine lahko povzročijo opekline!
- Jedi, ki niso primerne za peko na žaru, predstavljajo nevarnost požara. Na žaru pecite le jedi, ki so za visoko temperaturo žara primerne. Hrane ne postavljajte predaleč v zadnji del žara. To je najbolj vroče področje v pečici in maščobe se lahko vnamejo.

1.10 Parni sistem

- Pri peki s pomočjo pare bo pri odpiranju vratc pečice uhajala para, ki lahko povzroči opekline. Pri odpiranju vratc bodite zelo previdni.
- Če po peki s pomočjo pare vlaga ostane v pečici, lahko povzroči korozijo. Po peki se naj pečica posuši. V pečici ne shranjujte mokre hrane za dalj časa.
- Pri odvzemanju hrane iz pečice po peki s pomočjo pare, lahko iz pripomočkov teče vroča tekočina, bodite previdni.
- Pri peki s pomočjo pare dodajte toliko vode, kot to predpisuje tabela za peko.

- Ne uporabljajte destilirane ali filtrirane vode. Uporabljajte samo za ta namen pripravljeno vodo. Namesto vode ne uporabljajte vnetljivih tekočin ali tekočin, ki vsebujejo alkohol ali trdne delce.
- Med peko ne uporabljajte pripomočkov, ki bi zaradi pare lahko začeli rjaveti.
- Pri vstavljanju posode za vodo, pazite, da vode ne polijete po pečici in drugih delih.

1.11 Varnost pri vzdrževanju in čiščenju

- Pred čiščenjem počakajte, da se naprava ohladi. Vročne površine lahko povzročijo opekline!

- Naprave ne čistite z razprševanjem ali polivanjem vode nanj. Obstaja nevarnost električnega udara!
- Za čiščenje ne uporabljajte parnih čistilnikov, saj lahko to privede do električnega udara.
- Za čiščenje stekla sprednjih vrat pečice ne uporabljajte grobih abrazivnih čistil, kovinskih strgal, žične volne ali belilnih sredstev. Ti materiali lahko na steklu pustijo praske in razpoke.
- Pri vsaki peki s pomočjo pare je treba preostalo vodo v posodi izpustiti in očistiti posodo za vodo. Če preostalo vodo v komori uporabite pri naslednji peki, lahko to privede do higienskih težav.

2 Navodila v zvezi z varovanjem okolja

2.1 Direktiva o odpadkih

2.1.1 Skladnost z direktivo OEE0 in odlaganje odpadnega izdelka

Ta izdelek je skladen z direktivo EU OEE0 (2012/19/EU). Ta izdelek ima klasifikacijski simbol za odpadno električno in elektronsko opremo (OEE0).



Ta izdelek je izdelan iz visokokakovostnih delov in materialov, ki jih je mogoče ponovno uporabiti in so primerni za recikliranje. Izdelka zato ob koncu njegove

življenjske dobe ne odložite med običajne gospodinjske in druge odpadke. Oddajte ga na zbirno mesto za recikliranje električne in

elektronske opreme. Za informacije o teh zbirnih mestih se lahko obrnete na lokalno upravo. S pravilnim odlaganjem aparata pomagata preprečiti negativne posledice za okolje in zdravje ljudi.

Skladnost z direktivo RoHS:

Izdelek, ki ste ga kupili, je skladen z direktivo EU RoHS (2011/65/EU). Ne vsebuje škodljivih in prepovedanih snovi, ki so navedene v direktivi.

2.2 Informacije o embalaži

Embalažni materiali izdelka so izdelani iz snovi, ki jih je mogoče reciklirati v skladu z našimi nacionalnimi okoljskimi predpisi. Odpadne embalaže ne odložite med

gospodinjske ali druge odpadke, ampak jo oddajte na zbirna mesta za embalažne materiale, ki jih določijo lokalne oblasti.

2.3 Priporočila za varčevanje z energijo

V skladu z uredbo EU 66/2014 lahko najdete informacije o energijski učinkovitosti na priloženem računu za izdelek.

Naslednji predlogi vam bodo v pomoč pri uporabi izdelka na ekološki in energijsko učinkovit način.

- Zamrznjeno hrano pred peko odmrznite.
- V pečici uporabljajte temno ali emajlirano posodo, ki bolje prevaja toploto.
- Če recept ali uporabniški priročnik svetujeta predgrevanje, to vedno upoštevajte. Med peko ne odpirajte vrat pečice prepogosto.
- 5 do 10 minut pred koncem peke izključite aparat. Lahko prihranite do 20 % električne energije, če uporabite preostalo toploto.
- Poskušajte pripravljati več jedi hkrati v pečici. Lahko pečete tako, da na rešetko postavite dva pekača. Lahko tudi pečete dve jedi drugo za drugo, s tem boste prihranili energijo, ker bo pečica še vroča.
- Pri peki v načinu Grelec ventilatorja Eko ne odpirajte vrat pečice. Če vratc ne odpirate, je temperatura v notranjosti optimizirana za varčevanje z energijo v načinu delovanja Grelec ventilatorja Eko in ta temperatura se lahko razlikuje od temperature, prikazane na zaslonu.

3 Vaš izdelek

3.1 Predstavitev izdelka

SL

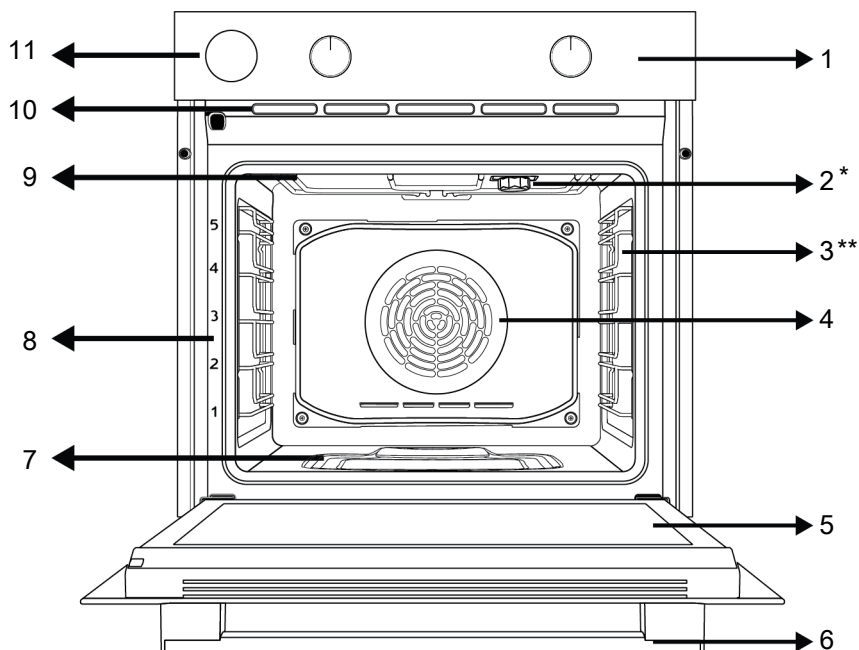

- | | |
|-------------------------------------|--|
| 1 Upravljalna plošča | 2 Lučka |
| 3 Žične police | 4 Motor ventilatorja (za jekleno ploščo) |
| 5 Vratca | 6 Ročaj |
| 7 Vodna kad za pripravo jedi s paro | 8 Položaji polic |
| 9 Zgornji grelnik | 10 Luknjice ventilatorja |
| 11 Posoda za vodo | |

3.2 Predstavitev upravljalne plošče in njena uporaba

Ta razdelek vsebuje opis upravljalne plošče in osnovne načine njene uporabe. V odvisnosti od tipa naprave se nekatere slike lahko razlikujejo od dejanskega izdelka.

3.2.1 Upravljalna plošča

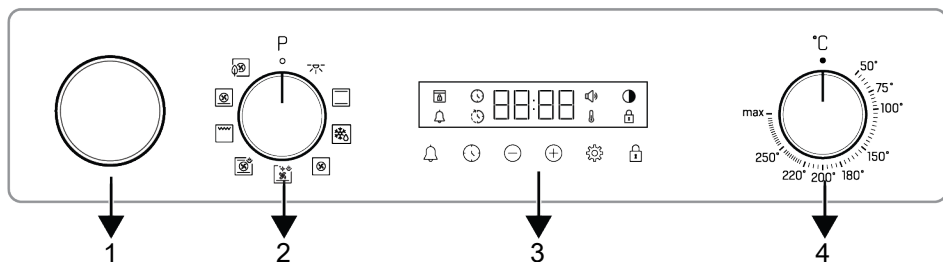

1 Posoda za vodo

3 Časovnik

2 Gumb za izbiro funkcije

4 Gumb za izbiro temperature

Za upravljanje izdelka se uporabljajo gumbi, ki so lahko tudi skriti in je nanje treba pritisniti, da izskočijo. Pri teh modelih najprej pritisnite na ustrezeni gumb, da boste lahko upravljali pečico. Ko izvedete nastavitve, znova pritisnite na gumb, da se umakne.

3.2.2 Predstavitev upravljalne plošče pečice

Gumb za izbiro funkcije

Funkcije delovanja pečice lahko izbirate z gumbom za izbiro funkcij. Za izbiro zavrtite levo/desno iz zaprtega (zgornjega) položaja.

Gumb za temperaturo

Z gumbom za temperaturo lahko izberete temperaturo, ki jo želite kuhati. Obrnite v desno od zaprtega (zgornjega) položaja, da izberete.

Indikator notranje temperature pečice

Notranjo temperaturo pečice lahko razberete iz simbola temperature na prikazovalniku časovnika. Simbol temperature se prikaže na zaslonu, ko se kuhanje začne, simbol temperature pa izgine, ko aparat doseže nastavljeno temperaturo. Ko temperatura v notranjosti pečice pade pod nastavljeno temperaturo, se ponovno prikaže simbol temperature.

Časovnik

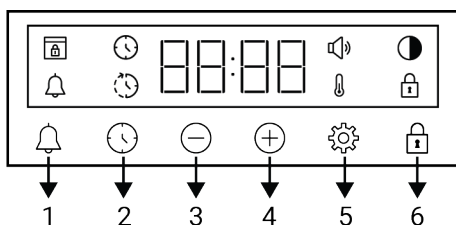

1 Tipka za alarm

2 Tipka za nastavitev časa

3 Tipka za zmanjševanje

4 Tipka za povečevanje

5 Tipka za nastavitve

6 Tipka za zaklepanje

Simbol na zaslonu

: Simbol za časa peke

: Simbol za konec časa peke *

: Simbol za alarm

: Simbol za svetlost

: Simbol za zaklepanje

: Simbol za temperaturo

: Simbol za raven glasnosti









: Simbol za zaklepanje vrat *

*Odvisno od modela naprave. Morda ni na voljo pri vašem aparatu.

3.3 Funkcije delovanja pečice

V tabeli funkcij pečice najdete načine uporabe, ki jih lahko uporabite pri vaši pečici, ter najvišje in najnižje temperature,

ki jih lahko proizvede vaša pečica. Vsi tukaj prikazani načini delovanja morda ne veljajo za vaš aparat.

Simbol funkcije	Opis funkcije	Temperaturno območje (°C)	Opis in uporaba
	Lučka v pečici	-	V pečici ne deluje noben grelec. Samo lučka v pečici sveti.
	Delovanje z ventilatorjem	-	Pečica ni segreti. Deluje samo ventilator (na zadnji steni pečice). Zmrznjena hrana v zrnkih se pri sobni temperaturi počasi odtaja, pečena hrana se ohladi. Čas, potreben za odmrzovanje večjega kosa mesa, je daljši od časa odmrzovanja hrane v zrnih.
	Zgornji in spodnji grelec	*	Hrana se hkrati segreva od spodaj in od zgoraj. Primerno za torte, peciva ali peciva in obare v pekačih. Peka se izvaja v samo enem pekaču.
	Spodnji grelec s podporo ventilatorja	*	Vroč zrak, ki ga segreva spodnji grelec, se s pomočjo ventilatorja enakomerno porazdeli po vsej pečici. Peka se izvaja v samo enem pekaču. To funkcijo uporabljajte tudi za enostavno čiščenje s paro.
	Grelec ventilatorja	*	Vroč zrak, ki ga segreva grelec ventilatorja, se s pomočjo ventilatorja enakomerno porazdeli po vsej pečici. Primerno za peko z več pekači na policah na različnih višinah.
	Grelec ventilatorja Eko	*	Da bi prihranili energijo, lahko uporabite to funkcijo namesto uporabe "Grelec ventilatorja" v območju 160–220 °C. Ampak; čas kuhanja bo nekoliko daljši.
	Funkcija za pice	*	Delujeta spodnji grelec in grelec ventilatorja. Primerno za peko pice.
	Funkcija »3D«	*	Delujejo zgornji grelec, spodnji grelec in grelec ventilatorja. Hrana se z vseh strani segreva hitro in enakomerno. Peka se izvaja v samo enem pekaču. Tudi ta funkcija se mora uporabljati pri pripravi jedi s pomočjo pare.
	Poln žar	*	Deluje večji žar grelec na zgornji površini pečice. Primerno za peko na žaru večjih količin hrane.

* Vaš izdelek deluje v temperaturnem območju, določenem na temperaturnem gumbu.

3.4 Dodatki za izdelek

Vaša naprava ima lahko različne dodatke. V tem razdelku bodo opisani dodatki in njihova pravilna uporaba. Obseg dodatkov je odvisen od modela naprave. Vsi dodatki, opisani v uporabniškem priročniku, morda za vaš izdelek niso na voljo.

 Zaradi toplote se pekači znotraj aparata lahko deformirajo. Vendar pa to ne vpliva na njihovo uporabo. Ko se pekač ohladi, se znova vrne v osnovno obliko.

Standardni pekač

Uporablja se za pecivo, zmrznjeno hrano in cvrtje večjih kosov.

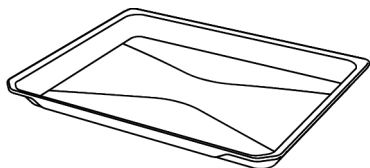

Globoki pekač

Uporablja se za pecivo, peko večjih kosov, sočno hrano ali za prestrezanje maščobe pri peki na žaru.

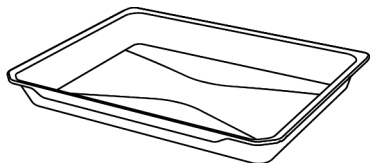

Žična rešetka

Uporablja se za peko ali postavljanje posode za peko ali kuhanje na zeleno višino rešetke.

Na modelih z žičnimi policami :

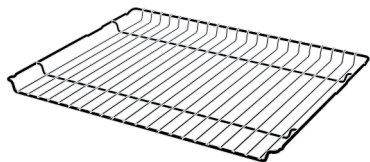

Na modelih brez žičnih polic :

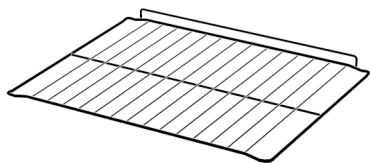

3.5 Uporaba dodatkov k napravi

Police za pekače

V pečici lahko postavite police na 5 različnih višin. Oznake polic lahko vidite tudi po številkah na sprednjem okviru pečice.

Na modelih z žičnimi policami :

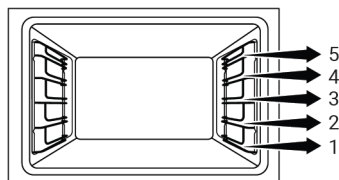

Na modelih brez žičnih polic :

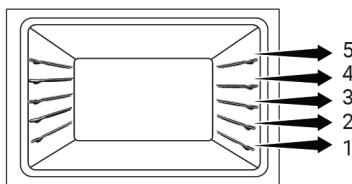

Postavitev žične rešetke na police

Na modelih z žičnimi policami :

Pomembno je, da rešetko pravilno namestite v pečico. Ko postavljate rešetko na zeleno polico, mora biti odprti del spredaj. Rešetka mora biti pritrjena na zaustavjalno točko na žični polici. Ne sme se premakniti čez zaustavljalo in priti v stik s hrbtno steno pečice.

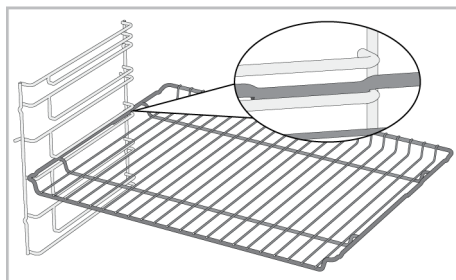

Na modelih brez žičnih polic :

Pomembno je, da rešetko pravilno namestite v pečico. Pri vstavljanju rešetke pazite na njeno orientacijo. Ko postavljate rešetko na zeleno polico, mora biti odprti del spredaj.

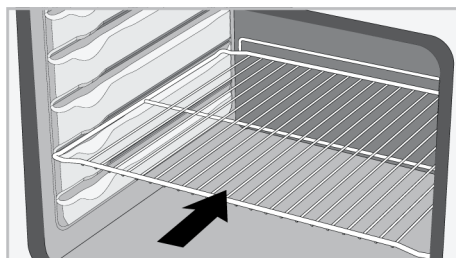

Postavitev pekača na police

Na modelih z žičnimi policami :

Pomembno je, da pekač pravilno položite v pečico. Ko postavljate pekač na zeleno polico, mora biti del z ročajem spredaj. Pekač mora biti pritrjen z zaustavljalom na

žično polico. Ne sme se premakniti čez zaustavljalo in priti v stik s hrbtno steno pečice.

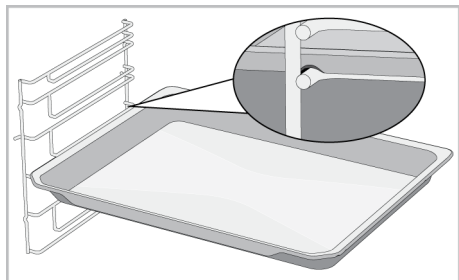

Na modelih brez žičnih polic :

Pomembno je, da pekač pravilno položite na stransko polico. Pri vstavljanju pekača pazite na njegovo orientacijo. Ko postavljate pekač na zeleno polico, mora biti del z ročajem spredaj.

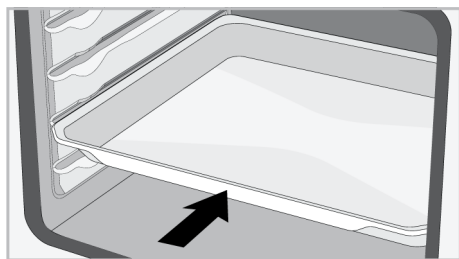

Delovanje zaustavljala žične rešetke

Predvidena je funkcija zaustavljala, ki preprečuje, da bi žična rešetka zdrsnila z žične police. S to funkcijo je odzemanje jedi iz pečice lažje in varnejše. Ko odstranjujete žično rešetko, jo potegnite naprej, dokler ne doseže zaustavljala. Da ga v celoti odstranite, jo povlecite čez zaustavljalo.

Na modelih z žičnimi policami :

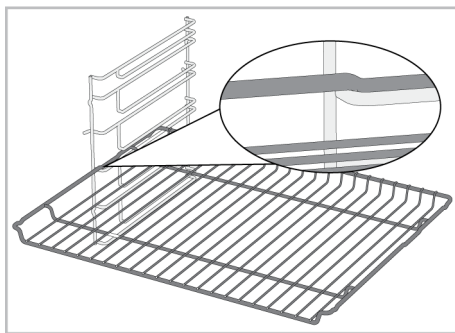

Na modelih brez žičnih polic :

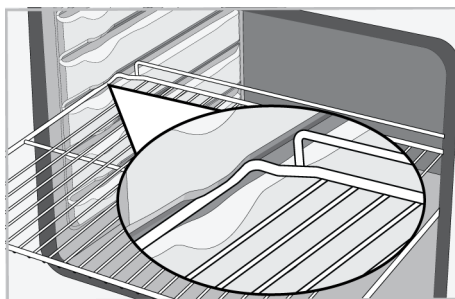

Funkcija zaustavitve pekača - Na modelih z žičnimi policami

Predvidena je funkcija zaustavljala, ki preprečuje, da bi pekač zdrsnil z žične police. Ko odstranjujete pekač, ga sprostite z zadnjega zaustavljala in povlecite proti sebi, dokler ne doseže zaustavljala. Da ga v celoti odstranite, ga povlecite čez zaustavljalo.

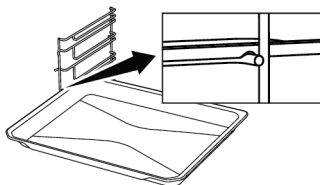

Pravilna postavitev žične rešetke in pekača na teleskopska vodila - Na modelih z žičnimi policami in teleskopskimi vodili

S teleskopskimi vodili lahko preprosto namestite in odstranite pekače ali žične rešetke. Ko uporabljate pekače ali žične rešetke s teleskopskimi vodili, pazite, da

zatiči na sprednjem in zadnjem delu teleskopskih vodil ležijo ob robovih rešetke ali pekača (glejte sliko).

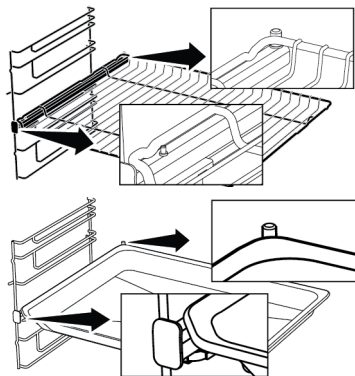

3.6 Tehnični podatki

Splošni podatki	
Zunanje mere izdelka (višina/širina/globina) (mm)	595 /594 /567
Vgradne mere pečice (višina x širina x globina) (mm)	590-600 /560 /min. 550
Napetost/frekvenca	220-240 V ~; 50 Hz
Vrste in preseki uporabljenih kablov, primernih za uporabo z aparatom	min. H05VV-FG 3 x 1,5 mm ²
Skupna poraba energije (kW)	3,3
Vrsta pečice	Večfunkcijska pečica

SL

Osnove: Podatki o energijski nalepki za električne pečice za uporabo v gospodinjstvu so v skladu s standardom EN 60350-1 / IEC 60350-1. Vrednosti so določene v funkcijah Zgornji in spodnji grelec ali (če obstaja) Zgornji in spodnji grelec s podporo ventilatorja pri običajni obremenitvi.

Energijski razred učinkovitosti je določen glede na to, ali je določena funkcija vgrajena v izdelek ali. 1-Grelec ventilatorja Eko , 2-Grelec ventilatorja , 3-Delni žar s podporo ventilatorja , 4-Zgornji in spodnji grelec.



Tehnični podatki izdelka se lahko spremenijo brez poprejšnjega obvestila zaradi izboljšanja kakovosti izdelka.



Slike v tem priročniku so shematske in se morda ne ujemajo popolnoma z izdelkom.



Vrednosti, navedene na nalepkah na izdelku ali v priloženi dokumentaciji, so pridobljene v laboratorijskih pogojih v skladu z zadevnimi standardi. Glede na pogoje delovanja in okoljske pogoje lahko te vrednosti odstopajo.

4 Prva uporaba

Pred prvo uporabo tega izdelka priporočamo, da izvedete postopke, opisane v naslednjih razdelkih.

4.1 Nastavitev pri prvi uporabi

 Pred uporabo pečice nastavite čas. Če ga ne nastavite, nekaterih modelov pečic ne bo mogoče uporabljati.

1. Po prvem vklopu pečice bosta na zaslonu utripala prikaz časa »12:00« in simbol ⌚.
2. Nastavite čas s tipkama ⊕/⊖.

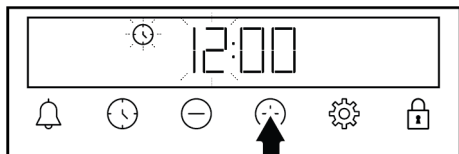

3. Da aktivirate polje za minute, se dotaknite ⌚ ali ⚙️.

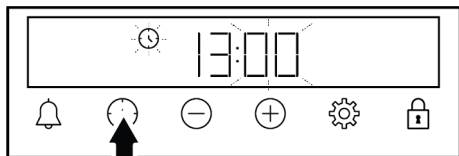

4. Pritisnite tipki ⊕/⊖, da nastavite minute.

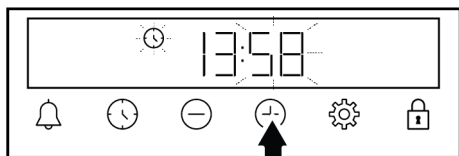

5. Potrdite nastavev z dotikom na ⌚ ali ⚙️.
- ⇒ Zdaj je čas nastavljen in simbol ⌚ na zaslonu izgine.

 Če časa ne nastavite, bosta prikaz časa »12:00« in simbol ⌚ utripala in pečice ne bo mogoče uporabljati. Če želite pričeti uporabljati pečico, nastavite čas ali se dotaknite tipke ⌚, ko je prikazani čas »12:00«. Čas lahko nastavite tudi kasneje, kot je opisano v razdelku »Nastavitve«.

 Če pride do izpada elektrike, se nastavljeni čas ponastavi. Nastaviti ga bo treba znova.

4.2 Prvo čiščenje

1. Odstranite vso embalažo.
2. Iz pečice odstranite vse priložene dodatke.
3. Aparat naj deluje 30 minut, nato ga izklopite. Pri tem vsi ostanki in sloji, ki so v pečici ostali po proizvodnji zgorijo in se pečica očisti.
4. Ko vključite aparat, nastavite najvišjo možno temperaturo in način delovanja, pri katerem so vključeni vsi grelci vašega aparata. Glejte razdelek Funkcije delovanja pečice [► 54]. V naslednjem razdelku boste izvedeli, kako lahko upravljate pečico.
5. Počakajte, da se pečica ohladi.
6. Obrišite površine aparata z vlažno krpo ali gobico in jih nato obrišite s suho krpo.

Pred uporabo dodatkov:

Očistite dodatke, ki ste jih vzeli iz pečice, z raztopino vode in čistila ter mehko gobico.

OPOMBA: Nekateri detergenti ali čistilna sredstva lahko poškodujejo površino. Med čiščenjem ne uporabljajte abrazivnih detergentov, čistilnih praškov, čistilnih past ali ostrih predmetov.

OPOMBA: Med prvo uporabo lahko nekaj ur iz pečice uhaja dim in neprijeten vonj. To je normalno in za odstranjevanja potrebujete le dobro prezračevanje. Ne vdihavajte dima in vonja iz pečice.

5 Uporaba pečice

5.1 Splošne informacije glede uporabe pečice

Ventilator za hlajenje (Odvisno od modela naprave. Morda ni na voljo pri vašem aparatu.)

Vaš aparat je opremljen z ventilatorjem za hlajenje. Ventilator za hlajenje se vključi samodejno in po potrebi ter hladi sprednji del aparata in pohošstvo. Po izvedenem hlajenju se ventilator samodejno izkluči. Vroč zrak izstopa nad vratci pečice. Teh odprtin za prezračevanje ne prekrivajte. V nasprotnem se pečica lahko pregreje. Ventilator za hlajenje deluje med uporabo pečice in po tem, ko pečico izklopite (približno 20–30 minut po izklopu). Če uporabljate programsko uro pečice, se ventilator za hlajenje izkluči ob koncu peke z ostalimi funkcijami. Uporabnik ne more nastavljati časa delovanja ventilatorja za hlajenje. Ta se izkluči samodejno. To ni napaka.

Lučka v pečici

Lučka v pečici se vključi, ko vključite grelce. Pri nekaterih modelih lučka med peko ves čas sveti, pri drugih pa po določenem času ugasne.

Če želite, da lučka ves čas sveti, z gumbom za izbiranje funkcij izberite način Lučka v pečici.

5.2 Uporaba upravljalne enote pečice

Splošna opozorila za upravljalno ploščo pečice

- Najdaljši čas, ki ga lahko nastavite za peko, je 5 ur in 59 minut. Če pride do izpada elektrike, se program preklopi. Treba bo znova nastaviti program.
- Med prilagajanjem nastavitve ustreznih simboli na zaslonu utripajo. Počakajte trenutek, da se nastavev shrani.
- Če ste izvedli katero od nastavitve peke, ure ni mogoče prilagoditi.
- Če je ob začetku peke nastavljen čas peke, bo na zaslonu prikazan preostali čas.

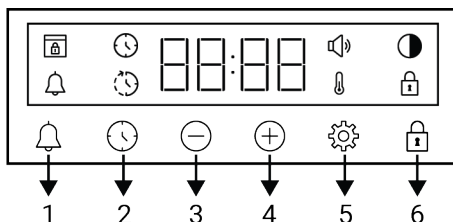

- Ko je nastavljen čas peke ali končni čas peke, lahko prekličete nastavev, tako da pritisnete in za nekaj časa zadržite tipko .

Časovnik



- 1 Tipka za alarm
- 2 Tipka za nastavev časa
- 3 Tipka za zmanjševanje
- 4 Tipka za povečevanje
- 5 Tipka za nastavev
- 6 Tipka za zaklepanje

Simbol na zaslonu

-  : Simbol za časa peke
-  : Simbol za konec časa peke *
-  : Simbol za alarm
-  : Simbol za svetlost
-  : Simbol za zaklepanje
-  : Simbol za temperaturo
-  : Simbol za raven glasnosti
-  : Simbol za zaklepanje vrat *

*Odvisno od modela naprave. Morda ni na voljo pri vašem aparatu.

Vklop pečice

Ko z gumbom za izbiro funkcije izberete želeno funkcijo peke in z gumbom za temperaturo nastavite določeno temperaturo, začne pečica delovati.

Izklop pečice

Gumb za izbiro funkcije in gumb za temperaturo zavrtite v položaj za izklop (navzgor).

Ročna nastavitve temperature in načina delovanja pečice

Pečico lahko upravljate ročno, tako da izberete temperaturo in način delovanja (funkcijo), ki bosta primerna za vašo jed, in pri tem ne uporabite programske ure.



1. Z gumbom za izbiro funkcije izberite zeleni način delovanja.
2. Z gumbom za temperaturo nastavite zeleno temperaturo peke.
 - ⇒ Pečica takoj začne delovati pri izbrani funkciji in temperaturi, na zaslonu pa se prikaže simbol . Ko temperatura v pečici doseže nastavljeno vrednost, simbol izgine. Pečica se ne izključi samodejno, saj pri ročni nastavitvi ne vnesete časa peke. Sami morate nadzorovati peko in izklopiti pečico. Ko je hrana pečena, gumb za izbiro funkcije in gumb za temperaturo zavrtite v položaj za izklop (navzgor).

Peka z nastavitvijo časa peke:

Izberite temperaturo, način delovanja in na programski uri nastavite čas peke. Pečica se bo po iztečenem času peke samodejno izključila.

1. Izberite zeleni način delovanja.
2. Držite tipko , dokler se na zaslonu ne prikaže simbol za čas peke.

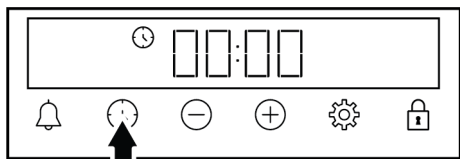

Ko ste nastavili način delovanja in temperaturo, lahko s pritiskom na tipko nastavite čas peke na 30 minut, nato pa s tipkama / natančneje nastavite čas peke.

3. S tipkama / nastavite čas peke.

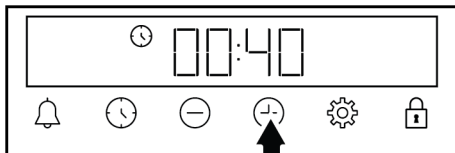

V prvih 15 minutah čas peke narašča v korakih po 1 minuto, po 15 minutah pa v korakih po 5 minut.

4. Vstavite hrano v pečico in z gumbom za nastavitve temperature nastavite zeleno temperaturo.
 - ⇒ Takoj ko nastavite način delovanja in temperaturo, se pečica prične segrevati. Nastavljeni čas peke se začne odšteti in na zaslonu se prikaže simbol . Ko temperatura v pečici doseže nastavljeno vrednost, simbol izgine.
5. Po izteku nastavljenega časa peke se na zaslonu prikaže napis »End« (Konec), utripa simbol in piska časovnik.
6. Opozorilni zvok se oddaja dve minuti. Za izklop opozorilnega zvoka pritisnite katerokoli tipko. Opozorilni zvok se utiša in na zaslonu se prikaže trenutni čas.

Če ob koncu zvočnega opozorila pritisnete katero koli tipko, pečica znova začne delovati. Da preprečite ponovno delovanje pečice ob koncu opozorila, izklopite pečico tako, da obrnete gumb za temperaturo in gumb za funkcijo v položaj »0« (izklop).

5.3 Peka s pomočjo pare

Vaša pečica ima funkcijo peke s pomočjo pare. S pomočjo pare boste dosegli boljše rezultate peke. Peka s pomočjo pare

zagotavlja, da bodo površine pekovskih izdelkov svetlejše, skorja bolj hrustljava in volumen bo večji. Para hkrati zmanjšuje izgubo vlage iz jedi, npr. pri mesu, ki je pri peki s pomočjo pare bolj sočno in okusnejše.

Splošna opozorila

- Peka s pomočjo pare je mogoče samo v funkcijah peke s pomočjo pare, ki so navedene v priročniku.
- Prostornina posode za vodo je 250 ml. V posodo za vodo ne dolijte več kot 250 ml.
- Ko se vrata pečice odprejo, lahko kondenz, ki nastane na vratih pečice med peko s pomočjo pare, kaplja naokoli. Takoj ko odprete vrata pečice, obrišite kondenz.
- Držite se stran, ko odpirate vrata pečice, saj lahko med in po peki s pomočjo pare uhajata para in toplota. Para lahko povzroči opekline dlani, obraza in oči.
- Če voda ostane v pečici po vsaki peki s paro, preostalo vodo posušite s suho krpo, ko se pečica v nasprotnem primeru lahko zaradi ostanka vode pride do nastanka vodnega kamna.
- Če ima vaš izdelek sondo za meso, se pred kuhanjem s paro prepričajte, da je pokrov sonde za meso zaprt. V nasprotnem primeru lahko pride do uhajanja pare iz vtičnice sonde za meso.

Za peko s pomočjo pare:

1. Preglejte tabelo za peko s pomočjo pare in nastavite način delovanja, temperaturo in čas glede na jed, ki jo želite pripraviti, nato pa pričnite s peko. Za jedi, ki niso v tabeli, lahko nastavite količino vode, temperaturo, način delovanja in čas.
2. Pekač položite na priporočeno polico v pečici.
3. Ko nastopi čas za dolivanje vode, v skladu s tabelo peke, pritisnite posodo za vodo na upravljalni plošči.

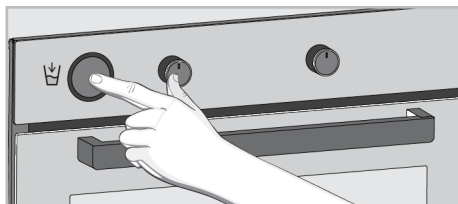

4. Odstranite posodo za vodo iz ležišča.

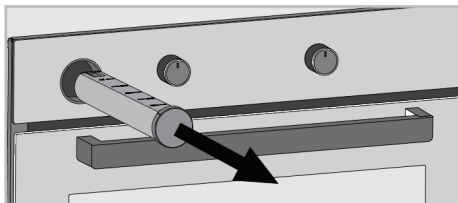

5. Odprite pokrov posode za vodo in jo napolnite z vodo v količini, navedeni v tabeli za peko.

i Ne uporabljajte destilirane ali filtrirane vode. Uporabljajte samo za ta namen pripravljeno vodo. Namesto vode ne uporabljajte vnetljivih tekočin ali tekočin, ki vsebujejo alkohol ali trdne delce.

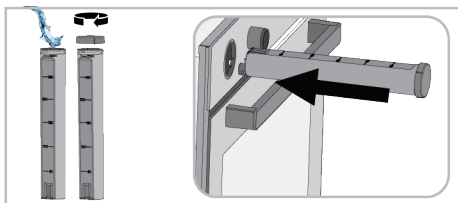



6. Zaprite pokrov in vstavite posodo za vodo v svoje ležišče. Posodo za vodo potisnite do konca navznoter.
 - ⇒ Voda v posodi za vodo začne počasi teči na dno pečice, kar vaši hrani zagotovi pomoč s paro.
7. Ko je hrana pečena, izključite pečico, tako prestavite gumb za izbiro funkcije in gumb za temperaturo v položaj za izklop.

 Če voda ostane v pečici po vsaki peki s paro, preostalo vodo posušite s suho krpo, ko se pečica. V nasprotnem lahko preostala voda povzroči nabiranje vodnega kamna.



5.4 Nastavitve

Aktiviranje zaklepanja tipk

Z uporabo funkcije varovala tipk lahko programsko uro zaščitite pred motnjami.

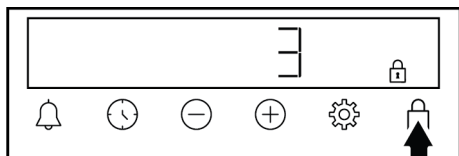
1. Držite tipko , dokler se na zaslonu ne prikaže simbol .





- ⇒ Na zaslonu se prikaže simbol  in začne se odštevanje 3-2-1. Ko se odštevanje konča, se aktivira zaklepanje tipk. Če se dotaknete katere koli tipke, ko je nastavljeno zaklepanje tipk, časovnik odda zvočni signal in utripa simbol .

 Če tipko spustite pred koncem odštevanja, se zaklepanje tipk ne aktivira.

 Ko je vklopljeno zaklepanje tipk, ni mogoče uporabljati tipk časovnika. Varovalo tipk v primeru izpada električne energije ne bo preklicano.

Deaktiviranje zaklepanja tipk



1. Držite tipko dokler simbol  ne izgine z zaslona.
- ⇒ Simbol  izgine z zaslona in zaklepanje tipk je onemogočeno.

Nastavitev alarma



Časovnik izdelka lahko uporabljate tudi za različna opozorila ali opomnike, ne samo za peko. Programska ura nima vpliva na delovanje pečice. Uporablja se za opozorila. Na primer, lahko nastavite opomnik, da je treba po določenem času

obrniti meso v pečici. Ko nastavljeni časovnik poteče, se oglasi zvočno opozorilo.

 Najdaljši čas alarma, ki ga lahko nastavite, je 23 ur in 59 minut.

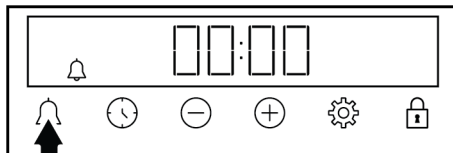
1. Držite tipko , dokler se na zaslonu ne prikaže simbol .



2. S tipkama / nastavite čas opozorila.

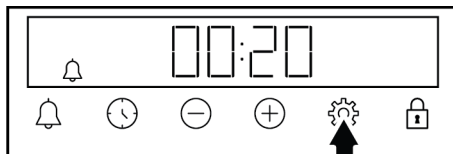

- ⇒ Ko nastavite čas alarma, simbol  ostane osvetljen in na zaslonu se začne odštevati čas alarma. Če hkrati nastavite čas opozorila in čas peke bo na zaslonu prikazan čas, ki je krajši.





3. Po končanem času alarma, začne simbol  utripati in vas opozori z zvokom.

Izklop opozorila

1. Po koncu alarma zvočno opozorilo traja dve minuti. Z dotikom katere koli tipke ustavite zvočno opozorilo.

⇒ Opozorilni zvok se utiša in na zaslonu se prikaže trenutni čas.

Preklik opozorila

1. Držite tipko , dokler se na zaslonu ne prikaže simbol  za ponastavitev časa alarma. Držite tipko , dokler se na zaslonu ne prikaže simbol **00:00**.
2. Alarm lahko prekličete tudi tako, da dalj časa držite tipke .

Prilagoditev glasnosti

1. Držite tipko , dokler se na zaslону ne prikaže simbol .

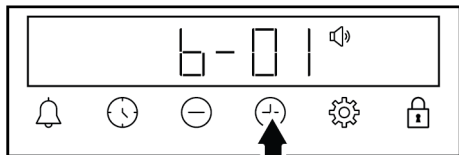

2. S tipkama \oplus/\ominus nastavite glasnost. (b-01-b-02-b-03)

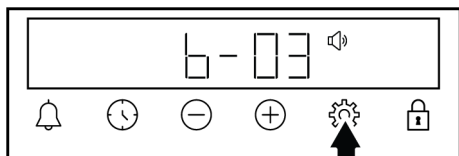

3. Dotaknite se tipke  za potrditev ali počakajte in se ne dotaknite nobene tipke. Čez nekaj časa postane nastavljena glasnost aktivna.

Nastavitev svetlosti zaslona

1. Držite tipko , dokler se na zaslону ne prikaže simbol .

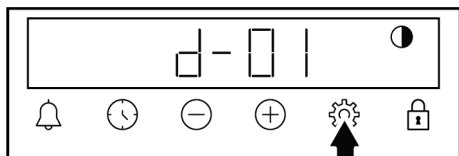

2. S tipkama \oplus/\ominus nastavite svetlost. (d-01-d-02-d-03)

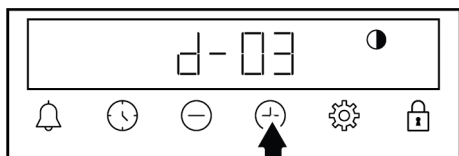

6 Splošne informacije o peki



V tem razdelku najdete nasvete za pripravo in peko jedi.

Obenem ta razdelek opisuje jedi, ki jih je preizkusil proizvajalec, in najprimernejše nastavitve zanje. Predstavljene so tudi primerne nastavitve pečice za te jedi.

3. Dotaknite se tipke  za potrditev ali počakajte in se ne dotaknite nobene tipke. Čez nekaj časa postane nastavljena svetlost aktivna.

Nastavitev časa

Spreminjanje nastavljenih ure na pečici:

1. Držite tipko , dokler se na zaslону ne prikaže simbol .
2. Nastavite čas s tipkama \oplus/\ominus .

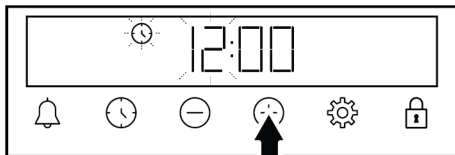

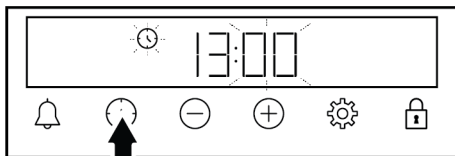

3. Da aktivirate polje za minute, se dotaknite  ali .

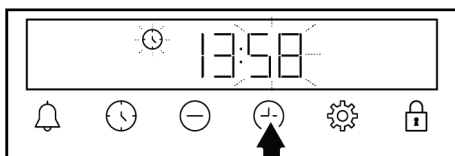

4. Pritisnite tipki \oplus/\ominus , da nastavite minute.



5. Potrdite nastavev z dotikom na  ali .

⇒ Zdaj je čas nastavljen in simbol  na zaslону izgine.

6.1 Splošna opozorila glede peke v pečici

- Ko odprete vratca pečice med ali po peki, iz nje uhaja vroča para. Para lahko povzroči opekline dlani, obraza in oči. Ko odpirate vratca pečice, se držite stran.

- Intenzivna para, ki se ustvarja med peko, lahko v notranjosti in izven pečice ter na delih pohištva nad pečico kondenzira zaradi temperaturne razlike. To je običajen fizikalni pojav.
- Temperatura in čas peke sta odvisna od vrste jedi, recepta in količine hrane. Zato so te vrednosti navedene zgolj kot priporočena območja.
- Pred pričetkom peke iz pečice vedno odstranite dodatke, ki jih ne potrebujete. Če v pečici pustite dodatke, jed morda ne bo pripravljena pravilno.
- Za jedi, ki jih boste pripravili po lastnih receptih, lahko upoštevate vrednosti v tabeli za podobne jedi.
- Z uporabo priloženih dodatkov si boste znatno olajšali pripravo jedi. Vedno upoštevajte opozorila in informacije, ki jih podaja proizvajalec posode.
- Papir za peko odrežite na primerno velikost glede na velikost posode, v kateri ga boste uporabili. Papir za peko, ki visi čez rob posode, se lahko vname in poslabša kakovost pripravljenih jedi. Papir za peko uporabljajte samo v zanj določenem temperaturnem območju.
- Za pravilno pripravo jedi položite posodo na priporočeno višino police. Med peko ne spreminjajte višine police.
- Kovinski, keramični in stekleni pekači podaljšajo čas peke in spodnja površina peciva se ne zapeče enakomerno.
- Če uporabljate papir za peko, bo spodnja stran peciva morda obarvana rjavo. V tem primeru boste morda morali podaljšati čas peke za približno 10 minut.
- Vrednosti, navedene v tabeli peke, so določene na podlagi preizkusov, izvedenih v našem laboratoriju. Vrednosti, primerne za vas, lahko odstopajo od teh vrednosti.
- Postavite vašo jed na polico, ki jo priporoča tabela za peko. Spodnja polica v pečici je označena kot polica 1.

Nasveti za peko tort

- Če je torta presuha, povišajte temperaturo za 10 °C in skrajšajte čas peke.
- Če je torta premokra, uporabite manjšo količino tekočine ali znižajte temperaturo za 10 °C.
- Če je zgornja površina torte zažgana, znižajte temperaturo in podaljšajte čas peke.
- Če je notranjost torte dobro pečena, zunanost pa še lepljiva, uporabite manj tekočine za testo, znižajte temperaturo in podaljšajte čas peke.

Nasveti za pecivo

- Če je pecivo presuho, povišajte temperaturo za 10 °C in skrajšajte čas peke. Testo navlažite s prelivom iz mleka, olja, jajc in jogurta.
- Če se pekovski izdelki pečejo počasi, pazite, da pripravljeno testo ne prekipi iz pekača.
- Če je zgornja površina jedi zapečena, spodnja pa še ni pečena, ste morda na dno posode nanесли preveč namaza. Za enakomerno porjavlost pekovskih izdelkov nanesite namaz na testo enakomerno.
- Pekovske izdelke pecite v položaju in pri temperaturi, navedeni v tabeli za peko. Če spodnja površina peciva še ni dovolj zapečena, naslednjič pred koncem peke postavite pekač za nekaj časa na spodnjo polico.

6.1.1 Pekovski izdelki in pečene jedi

Splošne informacije

- Za najboljše rezultate peke priporočamo uporabo aparatu priloženih dodatkov. Če boste uporabljali drugo posodo, izberite temno posodo, odporno na sprijemanje in na visoko temperaturo.
- Če je za pripravo jedi v tabeli predvideno predgrevanje, vstavite jed v pečico, ko je ta segreta.
- Če boste uporabili posodo na žični rešetki, položite posodo na sredino rešetke in ne preblizu zadnje stene.
- Za pripravo pekovskih izdelkov naj bodo vse sestavine sveže in pri sobni temperaturi.
- Postopek peke je odvisen od količine hrane in velikosti posode.

Tabela za pripravo peciva in drugih jedi v pečici

Priporočila za peko v samo enem pekaču

Hrana	Uporabljen pribor	Način delovanja	Položaj police	Temperatura (°C)	Čas peke (minut, pribl.)
Pecivo na pekaču	Standardni pekač *	Zgornji in spodnji grelec	3	180	30 ... 40
Pecivo v modelu	Model za torto za na žično polico **	Grelec ventilatorja	2	180	30 ... 40
drobno pecivo	Standardni pekač *	Zgornji in spodnji grelec	3	160	25 ... 35
drobno pecivo	Standardni pekač *	Grelec ventilatorja	Na modelih z žičnimi policami : 3 Na modelih brez žičnih polic : 2	150	25 ... 35
Biskvit	Okrogli model za torto, premera 26 cm, s sponko za žično polico **	Zgornji in spodnji grelec	2	160	30 ... 40
Biskvit	Okrogli model za torto, premera 26 cm, s sponko za žično polico **	Grelec ventilatorja	2	160	30 ... 40
Pišskoti	Pekač za pecivo *	Zgornji in spodnji grelec	3	170	25 ... 35
Pišskoti	Pekač za pecivo *	Grelec ventilatorja	3	170	20 ... 30
Keksi	Standardni pekač *	Zgornji in spodnji grelec	2	200	35 ... 45
Keksi	Standardni pekač *	Grelec ventilatorja	2	180	35 ... 45
Kruhek	Standardni pekač *	Zgornji in spodnji grelec	2	200	20 ... 30
Kruhek	Standardni pekač *	Grelec ventilatorja	3	180	20 ... 30
Cel kruh	Standardni pekač *	Zgornji in spodnji grelec	3	200	30 ... 40
Cel kruh	Standardni pekač *	Grelec ventilatorja	3	200	30 ... 40
Lazanja	Steklena/kovinska pravokotna posoda na žični polici **	Zgornji in spodnji grelec	2 ali 3	200	30 ... 40
Jabolčna pita	Črni okrogli kovinski model premera 20 cm, za na žično polico **	Zgornji in spodnji grelec	2	180	50 ... 70

Hrana	Uporabljen pribor	Način delovanja	Položaj police	Temperatura (°C)	Čas peke (minut, pribl.)
Jabolčna pita	Črni okrogli kovinski model premera 20 cm, za na žično polico **	Grelec ventilatorja	2	170	50 ... 70
Pica	Standardni pekač *	Zgornji in spodnji grelec	2	200 ... 220	10 ... 20
Pica	Standardni pekač *	Funkcija za pico	2	280	5 ... 10

Predlogi za peko z dvema pekačema

Hrana	Uporabljen pribor	Način delovanja	Položaj police	Temperatura (°C)	Čas peke (minut, pribl.)
drobno pecivo	2-Standardni pekač * 4-Pekač za pecivo *	Grelec ventilatorja	2 - 4	Na modelih z žičnimi policami :150 Na modelih brez žičnih polic :140	Na modelih z žičnimi policami : 25 ... 40 Na modelih brez žičnih polic : 30 ... 45
Pišskoti	2-Standardni pekač * 4-Pekač za pecivo *	Grelec ventilatorja	2 - 4	170	25 ... 35
Keksi	1-Standardni pekač * 4-Pekač za pecivo *	Grelec ventilatorja	1 - 4	180	35 ... 45
Kruhek	2-Standardni pekač * 4-Pekač za pecivo *	Grelec ventilatorja	2 - 4	180	20 ... 30

Za vse vrste hrane je priporočljivo predgrevanje.

*Ti dodatki vaši napravi morda niso priloženi.

**Ti dodatki vaši napravi niso priloženi. Na voljo so v trgovinah.

Tabela z nasveti za peko z načinom delovanja Grelec ventilatorja Eko

- Pri uporabi funkcije Grelec ventilatorja Eko po začetku peke ne spreminjajte nastavitve temperature.

- Pri peki v načinu Grelec ventilatorja Eko ne odpirajte vrat pečice. Če vratc ne odpirate, je temperatura v notranjosti optimizirana za varčevanje z energijo in ta temperatura se lahko razlikuje od temperature, prikazane na zaslonu.
- V načinu Grelec ventilatorja Eko ne predgrevalite pečice.

Hrana	Uporabljen pribor	Položaj police	Temperatura (°C)	Čas peke (minut, pribl.)
drobno pecivo	Standardni pekač *	3	180	30 ... 40
Pišskoti	Standardni pekač *	3	200	30 ... 40
Keksi	Standardni pekač *	3	220	40 ... 50
Kruhek	Standardni pekač *	3	200	30 ... 40

* Ti dodatki vaši napravi morda niso priloženi.

6.1.2 Meso, ribe in perutnina

Pomembno glede peke na žaru

- Če piščanca, purana ali večje kose mesa pred peko začinite z limoninim sokom in poprom, bo rezultat peke boljši.
- Kosi mesa s kostmi se pečejo 15 do 30 minut dlje kot kosi mesa v obliki filejev.
- Računajte s približno 4 do 5 minutami peke na centimeter debeline mesa.

- Ko čas peke poteče, hranite meso v pečici za približno 10 minut. Meso je enakomerneje sočno in pri rezanju sok ne izteka iz mesa.
- RIBE položite na sredinsko ali spodnjo polico na pladenj, odporen na toploto.
- Peka priporočenih jedi v tabeli peke z enim samim pekačem.

SL

Tabela za pripravo mesa, rib in perutnine

Hrana	Uporabljen pribor	Način delovanja	Položaj police	Temperatura (°C)	Čas peke (minut, pribl.)
Pečenka (1 kg)	Standardni pekač *	Zgornji in spodnji grelec	3	15 minut 250/ maks., po 180 ... 190	60 ... 80
jagnječja krača (1,5-2 kg)	Standardni pekač *	Zgornji in spodnji grelec	3	15 minut 250/ maks, po 170	110 ... 120
Ocvrt piščanec (1,8-2 kg)	Žična rešetka * Postavite pekač na spodnjo polico.	Zgornji in spodnji grelec	2	15 minut 250/ maks, po 190	60 ... 80
Ocvrt piščanec (1,8-2 kg)	Žična rešetka * Postavite pekač na spodnjo polico.	Grelec ventilatorja	2	200 ... 220	60 ... 80
Ocvrt piščanec (1,8-2 kg)	Žična rešetka * Postavite pekač na spodnjo polico.	Funkcija »3D«	2	15 minut 250/ maks, po 190	60 ... 80
Puran (5,5 kg)	Standardni pekač *	Zgornji in spodnji grelec	1	25 minut 250/ maks., po 180 ... 190	150 ... 210
Puran (5,5 kg)	Standardni pekač *	Funkcija »3D«	1	25 minut 250/ maks., po 180 ... 190	150 ... 210
Ribe	Žična rešetka * Postavite pekač na spodnjo polico.	Zgornji in spodnji grelec	3	200	20 ... 30
Ribe	Žična rešetka * Postavite pekač na spodnjo polico.	Funkcija »3D«	3	200	20 ... 30

Za vse vrste hrane je priporočljivo predgrevanje.

*Ti dodatki vaši napravi morda niso priloženi.

**Ti dodatki vaši napravi niso priloženi. Na voljo so v trgovinah.

6.1.3 Žar

Pri peki na žaru se rdeče meso, ribe in perutnina hitro spečejo, imajo hrustljivo skorjo in se ne izsušijo. Posebej primerne

za peko so jedi, ki vsebujejo meso v obliki filejev, nabodala, klobase in sočna zelenjava (paradižnik, čebula itd.).

Splošna opozorila

- Jedi, ki niso primerne za peko na žaru, predstavljajo nevarnost požara. Na žaru pecite le jedi, ki so za visoko temperaturo žara primerne. Hrane prav tako ne postavljajte preblizu grelca za žar. To je najbolj vroče področje v pečici in maščobe se lahko vnamejo.
- **Med peko na žaru morajo biti vratca pečice zaprta. Nikoli ne pecite na žaru z odprtimi vratci pečice Vroče površine lahko povzročijo opekline!**

Pomembno glede peke na žaru

- Pripravite kose jedi s podobno debelino in težo.

Tabela peke na žaru

Hrana	Uporabljen pribor	Položaj police	Temperatura (°C)	Čas peke (minut, pribl.)
Ribe	Žična rešetka	4 - 5	250	20 ... 25
piščančji kosi	Žična rešetka	4 - 5	250	25 ... 35
mesne kroglice (teletina) - 12 količina	Žična rešetka	4	250	20 ... 30
jagnječje zarebnice	Žična rešetka	4 - 5	250	20 ... 25
Zrezek - (mesne kocke)	Žična rešetka	4 - 5	250	25 ... 30
Telečje zarebnice	Žična rešetka	4 - 5	250	25 ... 30
Gratinirana zelenjava	Žična rešetka	4 - 5	220	20 ... 30
Toast	Žična rešetka	4	250	1 ... 4

Za pripravo hrane na žaru priporočamo 5 minut predgrevanja.
Po 1/2 skupnega časa peke na žaru obrnite kose hrane.

6.1.4 Peka s pomočjo pare

Splošne informacije

- Peka s pomočjo pare je mogoče samo v funkcijah peke s pomočjo pare, ki so navedene v priročniku. Za peko s pomočjo pare glejte razdelek Funkcije delovanja pečice [► 54].

- Kose jedi, ki jih želite peči na žaru, položite na žično rešetko ali pladenj z žično rešetko ter jih porazdelite tako, da bodo v območju velikosti grelca za žar.
- Čas peke na žaru je odvisen od debeline kosov hrane.
- Položite rešetko ali pladenj z rešetko na željeno višino police. Če pečete na rešetki, na najnižjo polico položite pekač za zbiranje maščob. Pekač naj pokriva celotno območje grelca za žar. Ta pekač vaši napravi morda ni priložen. Za lažje čiščenje v pekač nalijte nekaj vode.

- Če je za pripravo jedi v tabeli predvideno predgrevanje, vstavite jed v pečico, ko je ta segreti. Trajanje, navedeno ob času dovajanja vode, prikazuje čas, ki je potekel po pregrevanju.
- Tabela z nasveti za peko vsebuje priporočila, ki jih je preizkusil proizvajalec. Za jedi, ki niso v tabeli, lahko nastavite količino vode, temperaturo, funkcijo peke s pomočjo pare in čas.
- Peko s pomočjo pare izvajajte s samo enim pekačem.

Priporočila za peko v samo enem pekaču - Funkcija »3D«

Hrana	Uporabljen pribor	Položaj police	Temperatura (°C)	Količina vode, ki jo je treba uporabiti (ml)	Čas dovajanja vode (minut)**	Čas peke (minut, pribl.)	Približna teža hrane (g)
Cel kruh	Standardni pekač *	2	200	200	po predgrevanju	30 ... 40	820
Ocvrt piščanec (1,8-2 kg)	Žična rešetka * Postavite pekač na spodnjo police.	2	25 minut 250/maks, po 190	250	25	60 ... 70	2000
Rebra (samostojen kos)	Standardni pekač *	3	180	250	15	40 ... 55	1000
Jagnječja krača z zelenjavo	Standardni pekač *	3	170	250+250***	po predgrevanju	90 ... 110	2000
Kvašeno pecivo	Standardni pekač *	3	180	100	po predgrevanju	25 ... 35	1200
Skutna torta	Standardni pekač *	3	120	150	pred predgrevanjem	50 ... 60	1450
Piščančja bedra	Standardni pekač *	3	200	150	po predgrevanju	25 ... 35	800
Pečen krompir	Standardni pekač *	3	190	150	25	45 ... 55	500
Kruh za hamburgerje	Standardni pekač *	3	180	150	po predgrevanju	20 ... 30	800
Losos z zelenjavo	Standardni pekač *	3	180	100	po predgrevanju	25 ... 35	500

* Ti dodatki vaši napravi morda niso priloženi.

** Prikazuje čas, ki je potekel po pregrevanju.

*** Po pol časa priprave dodajte še 250 ml vode.

6.1.5 Jedi za preizkus

- Jedi iz te tabele za peko so bile pripravljene v skladu s standardom EN 60350-1, ki določa pogoje preizkušanja aparatov v testnih laboratorijih.

Tabela za pripravo preizkusnih jedi

Priporočila za peko v samo enem pekaču

SL

Hrana	Uporabljen pribor	Način delovanja	Položaj police	Temperatura (°C)	Čas peke (minut, pribl.)
Pišskoti shortbread	Standardni pekač *	Zgornji in spodnji grelec	3	140	20 ... 30
Pišskoti shortbread	Standardni pekač *	Grelec ventilatorja	Na modelih z žičnimi policami :3 Na modelih brez žičnih polic :2	140	15 .. 25
drobno pecivo	Standardni pekač *	Zgornji in spodnji grelec	3	160	25 ... 35
drobno pecivo	Standardni pekač *	Grelec ventilatorja	Na modelih z žičnimi policami : 3 Na modelih brez žičnih polic : 2	150	25 ... 35
Biskvit	Okrogli model za torto, premera 26 cm, s sponko za žično polico **	Zgornji in spodnji grelec	2	160	30 ... 40
Biskvit	Okrogli model za torto, premera 26 cm, s sponko za žično polico **	Grelec ventilatorja	2	160	30 ... 40
Jabolčna pita	Črni okrogli kovinski model premera 20 cm, za na žično polico **	Zgornji in spodnji grelec	2	180	50 ... 70
Jabolčna pita	Črni okrogli kovinski model premera 20 cm, za na žično polico **	Grelec ventilatorja	2	170	50 ... 70

Predlogi za peko z dvema pekačema

Hrana	Uporabljen pribor	Način delovanja	Položaj police	Temperatura (°C)	Čas peke (minut, pribl.)
Pišskoti shortbread	2-Standardni pekač * 4-Pekač za pecivo *	Grelec ventilatorja	2 - 4	140	15 ... 25
drobno pecivo	2-Standardni pekač * 4-Pekač za pecivo *	Grelec ventilatorja	2 - 4	Na modelih z žičnimi policami :150 Na modelih brez žičnih polic :140	Na modelih z žičnimi policami : 25 ... 40 Na modelih brez žičnih polic : 30 ... 45

Za vse vrste hrane je priporočljivo predgrevanje.

*Ti dodatki vaši napravi morda niso priloženi.

**Ti dodatki vaši napravi niso priloženi. Na voljo so v trgovinah.

Hrana	Uporabljen pribor	Položaj police	Temperatura (°C)	Čas peke (minut, pribl.)
mesne kroglice (teletina) - 12 količina	Žična rešetka	4	250	20 ... 30
Toast	Žična rešetka	4	250	1 ... 4

Za pripravo hrane na žaru priporočamo 5 minut predgrevanja.

Po 1/2 skupnega časa peke na žaru obrnite kose hrane.

7 Vzdrževanje in čiščenje

7.1 Splošne informacije o čiščenju

Splošna opozorila

- Pred čiščenjem počakajte, da se naprava ohladi. Vroče površine lahko povzročijo opekline!
- Ne nanašajte čistil neposredno na vroče površine. To lahko povzroči trajne madeže.
- Napravo je treba po vsaki uporabi temeljito očistiti in posušiti. Čiščenje sveže umazanije je lažje in s tem se prepreči, da bi se ostanki hrane zažgali pri naslednji uporabi. S tem se življenjska doba aparata podaljša in zmanjša se pogostost običajnih težav.
- Za čiščenje aparata ne uporabljajte parnih čistilnikov.
- Nekateri detergenti ali čistilna sredstva poškodujejo površino. neprimerna čistila so: belilo, čistila z vsebnostjo amoniaka, kislin ali kloridov, čistila za čiščenje s paro, sredstva za odstranjevanje vodnega kamna, čistila za odstranjevanje madežev in rje, abrazivna čistila (abrazivne kreme, praški, ostre in hrapave gobice, žične gobice, krpe za čiščenje, ki vsebujejo umazanijo in ostanke detergenta).
- Če aparat očistite po vsaki uporabi, ne potrebujete posebnih čistil. Aparat očistite z običajnim čistilom za pomivanje posode, toplo vodo in mehko krpo ali gobico, nato pa ga obrišite s suho krpo.
- Po čiščenju temeljito obrišite preostalo tekočino z aparata in tudi takoj očistite madeže od hrane, ki nastajajo med kuhanjem.

- Nobenega sestavnega dela vaše naprave ne pomivajte v pomivalnem stroju, razen če ni drugače navedeno v uporabniškem priročniku.

Površine iz nerjavečega jekla

- Za čiščenje površin in ročajev iz nerjavečega jekla ne uporabljajte kislin ali čistil, ki vsebujejo klor.
- Površine iz nerjavečega jekla lahko sčasoma spremenijo barvo. To je običajno. Po vsaki uporabi očistite z uporabo čistila, primernega za površine iz nerjavečega jekla.
- Očistite z mehko krpo, namočeno v milnico z blagim neabrazivnim čistilom, primernim za površine iz nerjavečega jekla, in brišite samo v eni smeri.
- Čim prej odstranite vodni kamen, olje, škrob, mleko in madeže od beljakovin s steklenih površin in površin iz nerjavečega jekla. Madeži lahko čez dalj časa povzročijo rjavenje.
- Čistila, ki jih popršite ali nanesete na površino, je treba čim prej pobrisati. Ostanki abrazivnih čistil na površini lahko pobelijo površino.

Emajlirane površine

- Po vsaki uporabi očistite emajlirane površine aparata z običajnim čistilom za pomivanje posode, toplo vodo in mehko krpo ali gobico, nato pa jih obrišite s suho krpo.
- Če ima vaš aparat vgrajeno funkcijo enostavnega čiščenja s paro, lahko to funkcijo uporabite za enostavno čiščenje svežih madežev. (Glejte Enostavno čiščenje s paro ► 75.)

- Za trdovratne madeže lahko uporabite čistilo za pečico in žar, ki ga priporoča spletna stran vaše blagovne znamke, in čistilno gobico, ki ne povzroča prask. Ne uporabljajte zunanjih čistilnikov.
- Pred čiščenjem se mora pečica celoti ohladiti. Čiščenje vročih površin predstavlja nevarnost požara in nastanek poškodb na emajliranih površinah.

Elektroforetično lakirane površine

- Stranske stene pečice so lahko zaščitene z emajlom ali elektroforetičnim lakom. To je odvisno od modela.
- Površine, zaščitene z elektroforetičnim lakom, imajo rahlo motno in porozno površino. Teh površin ni treba čistiti.
- Zahvaljujoč svoji porozni strukturi lahko površine, zaščitene z elektroforetičnim lakom, vpijajo olja in se pričnejo svetiti, ko so nasičene. V tem primeru je treba te dele zamenjati.

Steklene površine

- Pri čiščenju steklenih površin ne uporabljajte trdih kovinskih strgal in abrazivnih čistil. Ta lahko poškodujejo steklene površine.
- Aparat očistite z običajnim čistilom za pomivanje posode, toplo vodo in krpo iz mikrovlačen, primerno za steklene površine, nato pa ga obrišite s suho krpo iz mikrovlačen.
- Ostanke čistila obrišite s krpo, namočeno v čisto, hladno vodo, nato pa jih obrišite s suho krpo iz mikrovlačen. Ostanke čistila lahko poškodujejo steklene površine.
- Za čiščenje sprijete umazanije nikoli ne uporabljajte nožev, jeklene volne ali podobnih strgal.
- Madeže kalcija (vodnega kamna) na steklenih površinah lahko odstranite z običajnimi sredstvi za odstranjevanje vodnega kamna, kot sta na primer kis in limonin sok.
- Če je površina močno umazana, nanesite čistilo na gobico in jo za nekaj časa položite na madež. Nato očistite stekleno površino z mokro krpo.

- Razbarvanje in madeži na steklenih površinah so običajni in ne pomenijo okvare.

Plastični deli in barvane površine

- Po uporabi očistite plastične dele in barvane površine aparata z običajnim čistilom za pomivanje posode, toplo vodo in mehko krpo ali gobico, nato pa jih obrišite s suho krpo.
- Ne uporabljajte trdih kovinskih strgal in abrazivnih čistil. S tem lahko poškodujete površine.
- Preverite, da spoji komponent aparata niso vlažni in da v njih ni čistila. V nasprotnem lahko v teh spojih pride do korozije.

7.2 Čiščenje dodatkov

Dodatkov k aparatu ne čistite v stroju za pomivanje posode, razen če je v uporabniškem priročniku navedeno drugače.

7.3 Čiščenje upravljalne plošče

- Pri čiščenju upravljalne plošče in gumbov obrišite ploščo in gube z mehko, vlažno krpo in nato še s suho krpo. Pri čiščenju upravljalne plošče ne odstranjajte gumbov in tesnil. S tem lahko poškodujete upravljalno ploščo in gube.
- Pri čiščenju plošč iz nerjavečega jekla z gumbi ne uporabljajte čistila za nerjaveče jeklo v področju ob gumbih. Oznake okrog gumbov se lahko izbrišejo.
- Upravljalno ploščo očistite z mehko, vlažno krpo, nato pa jo posušite s suho krpo. Če ima vaš aparat funkcijo varovala tipk, jo aktivirajte pred čiščenjem upravljalne plošče. V nasprotnem primeru lahko pride do sproženja katere od tipk.

7.4 Čiščenje notranjosti pečice (območja za peko)

Upoštevajte korake čiščenja, opisane v razdelku »Splošne informacije o čiščenju« glede na vrste površin, ki so v vaši pečici.

Čiščenje stranskih sten pečice

Stranske stene pečice so lahko zaščitene z emajlom ali elektroforetičnim lakom. To je odvisno od modela. Pri modelih z elektroforetično lakiranimi površinami si oglejte razdelek Elektroforetično zaščitene stene.

Če ima vaš model žične police, jih pred čiščenjem sten odstranite. Nato dokončajte čiščenje, kot je opisano v razdelku »Splošne informacije o čiščenju« glede na vrste površin, ki so v vaši pečici.

Odstranjevanje stranskih žičnih polic

1. Odstranite sprednji nosilec polic, tako da ga potegnete stran od stene pečice.
2. Odstranite nosilce žičnih polic, tako da jih povlečete k sebi.

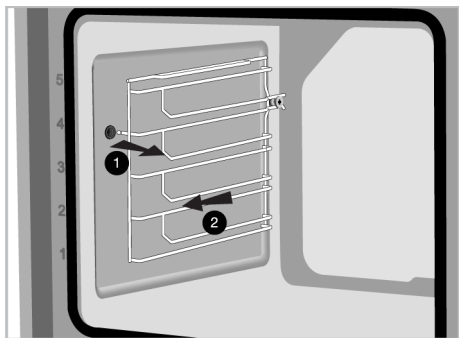

3. Da znova namestite nosilce polic, izvedite postopek v obratnem vrstnem redu.

Čiščenje posode za vodo na dnu pečice

V posodi za vodo na dnu pečice se lahko pojavijo madeži zaradi vodnega kamna, odvisno od pogostosti peke s pomočjo pare in parnega čiščenja ter trdote uporabljene vode.

Če želite odstraniti vodni kamen, ki se lahko pojavi v posodi za vodo na dnu pečice po postopku peke s pomočjo pare ali parnega čiščenja, po vsakih 2 ali 3 takšnih postopkih:

1. vlijte 350 ml belega kisa (kislost kisa ne sme presegati 6 %) v posodo za vodo na dnu pečice.



2. Počakajte vsaj 30 minut, da kis razgradi ostanke vodnega kamna pri sobni temperaturi.
3. Očistite posodo za vodo z mehko vlažno krpo in suho krpo.



Za čiščenje posode za vodo na dnu pečice ne uporabljajte čistil, ki vsebujejo kisline ali kloride. Vodnega kamna, ki se lahko pojavi v posodi za vodo na dnu pečice, ne čistite s strganjem. Lahko poškodujete dno izdelka.

Da bi povečali učinkovitost odstranjevanja kamna v koritu za vodo, poleg omenjenih ukrepov za odstranjevanje vodnega kamna po vsakih 10 uporabah izvedite naslednje:

Izberite način delovanja, pri katerem deluje spodnji grelnik in pustite pečico delovati pri 100 °C za 2-3 minute. Nato izključite pečico in nanesite sprej za čiščenje pečice in žara, ki je priporočen na spletnem mestu blagovne znamke vašega aparata, v korito za vodo na dnu pečice ter ga pustite učinkovati 5 minut. Po 5 minutah obrišite korito za vodo na dnu pečice z vlažno krpo iz mikrovlačen in ga osušite.

7.5 Enostavno čiščenje s paro

S tem načinom čiščenja lahko odstranjujete svežo umazanijo, ki jo zmehča para v pečici in kondenzorane vodne kapljice na stenah pečice.

1. Iz pečice odstranite ves pribor.

2. Pritisnite gumb za posodo z vodo na upravljalni plošči in odstranite posodo iz ležišča. Napolnite posodo z 200 ml vode.

i Ne uporabljajte destilirane ali filtrirane vode. Uporabljajte samo za ta namen pripravljeno vodo. Namesto vode ne uporabljajte vnetljivih tekočin ali tekočin, ki vsebujejo alkohol ali trdne delce.



3. Vstavite posodo z vodo v ležišče in jo potisnite. Voda prične polniti vodno korito na dnu pečice.
4. Nastavite pečico na enostavno čiščenje s paro in naj 20 minut deluje pri 100 °C.

Nemudoma odprite vratca in obrišite notranje površine pečice z mokro krpo ali gobico. Pri odpiranju vratc bo iz pečice uhajala para. Ta lahko povzroči opekline. Pri odpiranju vratc bodite zelo previdni. Za trdovratno umazanijo očistite aparat z običajnim čistilom za pomivanje posode, toplo vodo in mehko krpo ali gobico, nato pa ga obrišite s suho krpo.

i Pri funkciji enostavnega čiščenja s paro dodana voda izpareva in se kondenzira na notranjih stenah in vratcih pečice ter tako zmežča umazanijo. Ko se vrata pečice odprejo, lahko kondenz, ki nastane na vratih pečice, kaplja. Takoj ko odprete vrata pečice, obrišite kondenz.

(Odvisno od modela naprave. Morda ni na voljo pri vašem aparatu.) Po kondenzaciji v pečici se lahko v kanalu korita pod pečico pojavi lužica ali vlaga. Po uporabi očistite kanal korita z vlažno krpo in ga nato posušite.



SL

7.6 Čiščenje vratc pečice

Za čiščenje lahko vrata pečice in stekla vratc tudi demontirate. Demontaža vratc pečice je opisana v razdelkih »**Demontaža vratc pečice**« in »**Demontaža notranjega stekla vratc**«. Ko odstranite notranja stekla vratc, jih očistite s čistilom za pomivanje posode, toplo vodo in mehko krpo ali gobico, nato pa jih obrišite s suho krpo. Da odstranite vodni kamen s stekla vratc, uporabite kis in splaknite z vodo.

i Za čiščenje vratc in stekla pečice ne uporabljajte grobih abrazivnih čistil, kovinskih strgal, jeklene volne ali belil.

Demontaža vratc pečice

1. Odprite vrata pečice.
2. Odprite sponke na sprednjem podnožju tečaja vratc na levi in desni strani, tako da jih jih potisnete navzdol, kot je prikazano na sliki.
3. Uporabljajo se različni tipi tečajev (A), (B) ali (C), odvisno od modela. Naslednje slike prikazujejo načine odpiranja različnih tipov tečajev.
4. Tečaj tipa (A) se uporablja pri običajnih vratih.

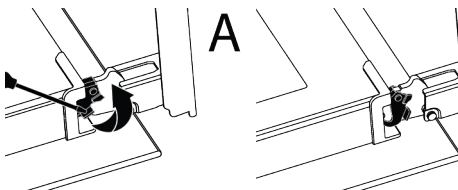

5. Tečaj tipa (B) se uporablja pri vratih z mehkim zapiranjem.

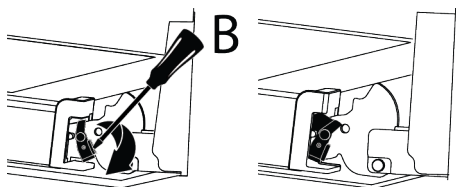

6. Tečaj tipa (C) se uporablja pri vratih z mehkim odpiranjem in zapiranjem.

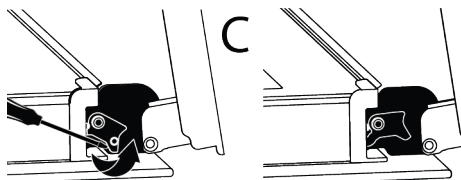

7. Odprite vratca v polodprti položaj.

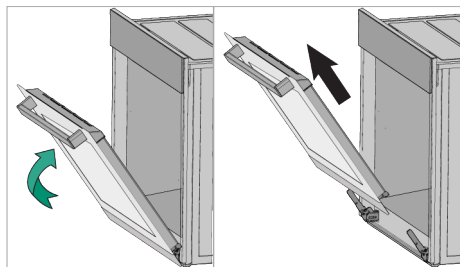

8. Vratca povlecite navzgor, da jih sprostite od levega in desnega tečaja, ter jih odstranite.

i Da znova namestite vratca, izvedite postopek v obratnem vrstnem redu. Pri montaži vratc ne pozabite zapreti sponk na podnožjih tečajev.

7.7 Demontaža notranjega stekla vratc pečice

Za čiščenje lahko demontirate notranje steklo vratc aparata.

1. Odprite vrata pečice.
2. Povlecite plastični del, pritrjen na zgornji del vratc, proti sebi, tako da pritisnete na pritisne točke na obeh straneh dela, in ga nato odstranite.

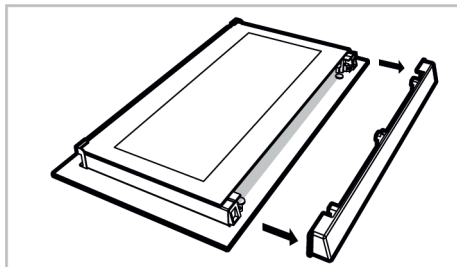
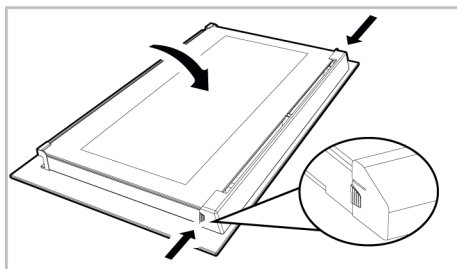

3. Kot je prikazano na sliki, nežno privzdignite prvo notranje steklo (1) proti **A** in ga nato izvlecite v smeri **B**.

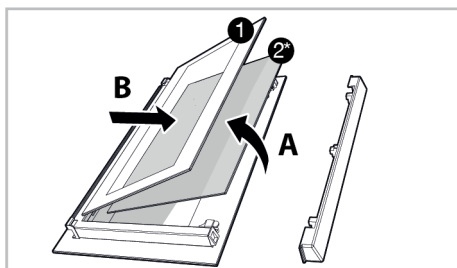

- | | | | |
|---|-------------------------------|----|---|
| 1 | Prva notranja steklena plošča | 2* | Notranje steklo (morda ni za voljo pri vašem aparatu) |
|---|-------------------------------|----|---|

4. Če ima vaš aparat notranje steklo (2), ponovite isti postopek in ga demontirajte (2).
5. Prvi korak demontaže vratc je menjava notranjega stekla (2). Postavite poševni rob stekla na poševni rob plastičnega utora. (Če ima vaš aparat notranje steklo.) Notranje steklo (2) mora biti vstavljeno v plastični utor, najbližji prvemu notranjemu steklu (1).

6. Ko pritrjujete prvo notranje steklo (1), pazite na smer tiskane strani na notranjem steklu. Pomembno je, da so vsi spodnji vogali prvega notranjega stekla (1) v spodnjih plastičnih utorih.
7. Potisnite plastični del proti okvirju, da se zasliši »klik«.

7.8 Čiščenje luči v pečici

Če se stekelce luči v pečici umaže, ga očistite s čistilom za posodo, toplo vodo in mehko krpo ali gobico, nato ga obrišite s suho krpo. Če je treba zamenjati žarnico, sledite korakom v naslednjem razdelku.

Zamenjava žarnice v pečici

Splošna opozorila

- Da preprečite električni udar pri menjavi žarnice, odklopite pečico od električnega omrežja in počakajte, da se ohladi. Vročje površine lahko povzročijo opekline!
- V to pečico je vgrajena običajna žarnica z močjo manj kot 40 W, višino manj kot 60 mm in premerom manj kot 30 mm, ali halogenska žarnica s podnožjem G9 z močjo manj kot 60 W. Žarnice so primerne za delovno temperaturo nad 300 °C. Žarnice za pečice lahko dobite pri pooblaščenih servisnih delavnicah kvalificiranih električarjih. Ta izdelek vsebuje žarnico energijskega razreda G.
- Položaj žarnice se pri vašem aparatu lahko razlikuje od slike.
- Žarnica za pečico ni primerna za uporabo v stanovanjskih prostorih. Namen te žarnice je osvetljevati prostor v pečici.
- Žarnica za pečico mora zdržati ekstremne pogoje, kot je na primer temperatura nad 50 °C.

Če ima vaša pečica okroglo lučko

1. Odklopite aparat iz električnega napajanja.
2. Odstranite zaščitno steklo, tako da ga zavrtite v nasprotni smeri urnega kazalca.

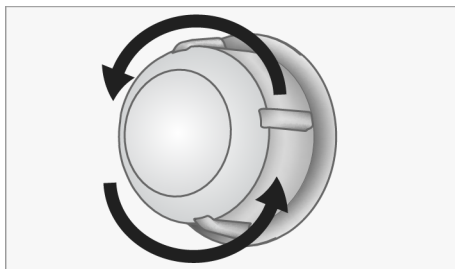

3. Če vaša žarnica ustreza tipu A na spodnji sliki, jo zavrtite, kot je prikazano, in jo zamenjajte z novo. Če je vaša žarnica tipa B, jo izvlecite, kot je prikazano na sliki, in jo zamenjajte z novo.

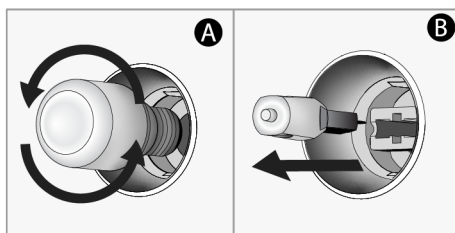

4. Znova namestite stekleni pokrov.

Če ima vaša pečica kvadratno lučko

1. Odklopite aparat iz električnega napajanja.
2. Odstranite žične rešetke v skladu z opisom.

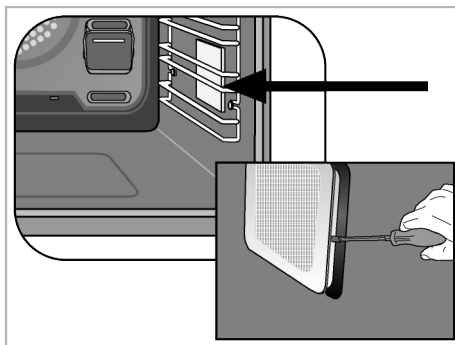

3. Z izvijačem privzdignite zaščitno stekelce. Najprej odstranite vijak, če je na kvadratni svetilki v vašem izdelku vijak.

4. Če vaša žarnica ustreza tipu A na spodnji sliki, jo zavrtite, kot je prikazano, in jo zamenjajte z novo. Če je vaša žarnica tipa B, jo izvlecite, kot je prikazano na sliki, in jo zamenjajte z novo.

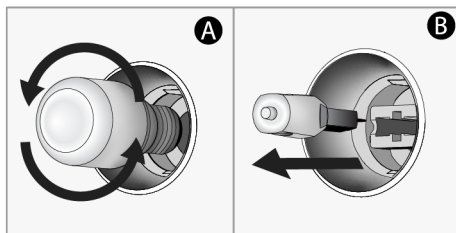

5. Znova namestite zaščitno stekelce in žične rešetke.

8 Odpravljanje težav

Če težava kljub upoštevanju navodil v tem razdelku ni odpravljena, se obrnite na prodajalca ali pooblaščen servis. Izdelka nikoli ne poskušajte popravljati sami.

Med delovanjem iz pečice uhaja para.

- Pojav pare med delovanjem je normalen pojav. >>> To ni napaka.

Med peko se pojavljajo kapljice vode

- Para, ki se ustvarja med peko, ob stiku s hladnimi površinami na zunanji strani aparata kondenzira in nastajajo kapljice vode. >>> To ni napaka.

Ko se aparat segreva ali ohlaja, se slišijo kovinski zvoki.

- Kovinski deli se zaradi temperature raztezajo in krčijo ter povzročajo zvoke. >>> To ni napaka.

Aparat ne deluje.

- Varovalka je morda okvarjena ali pregorela. >>> Preverite varovalke v omarici z varovalkami. Po potrebi jih zamenjajte ali ponastavite.
- Aparat ni priključen na (ozemljeno) električno vtičnico. >>> Preverite, ali je aparat priključen na električno vtičnico.
- (Če je aparat opremljen s časovnikom) Tipke na upravljalni plošči ne delujejo. >>> Če je vaš aparat opremljen z zaklepanjem, je morda to omogočeno. Onemogočite zaklepanje.

Lučka pečice ne sveti.

- Lučka pečice je morda okvarjena. >>> Zamenjajte žarnico v pečici.

- Ni elektrike. >>> Preverite, ali električno omrežje deluje, in preverite varovalke v omarici z varovalkami. Po potrebi zamenjajte ali ponastavite varovalke.

Pečica ne greje.

- Morda način delovanja pečice in/ali temperatura ni nastavljena. >>> Nastavite ustrezen način delovanja in/ali temperaturo.
- Pri modelih s časovnikom, čas ni nastavljen. >>> Nastavite čas.
- Ni elektrike. >>> Preverite, ali električno omrežje deluje, in preverite varovalke v omarici z varovalkami. Po potrebi zamenjajte ali ponastavite varovalke.

(Pri modelih s časovnikom) Prikaz časovnika utripa ali pa je simbol časovnika odprt.

- Vmes je prišlo do izpada električnega napajanja. >>> Nastavite čas. Izključite gumbe aparata in jih znova prestavite v zelene položaje.

