

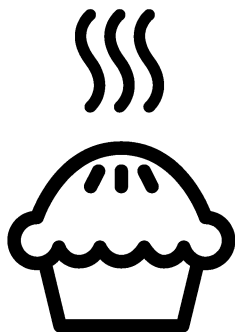

**Beépített sütő**  
Használati útmutató  
**Piekarnik do zabudowy**  
Instrukcja użytkowania



BIM24301BCS

**HU / PL**

285.4449.82/R.AD/21.09.2020/2-2

7724088310

## A termék használatbavétele előtt kérjük, olvassa el alaposan a használati útmutatót!

Kedves Vásárlónk!

Köszönjük, hogy Beko terméket vásárolt. Bízunk benne, hogy nagyszerű eredményeket érhet el a csúcsmínőségű és modern technológiával készült termék segítségével. Ezért kérjük, a készülék használatba vétele előtt olvassa végig a használati útmutatót és minden hozzákapcsolódó dokumentumot. Ezeket ne dobja ki, mert a jövőben még szüksége lehet rájuk. Ha a terméket továbbadja, kérjük, a jelen használati útmutatót is adja át a termék új tulajdonosának.

Figyeljen oda a használati útmutatóban lévő figyelmeztetésekre és információkra.

Ne feledje, hogy a használati útmutatóban több modell leírása is szerepelhet. Az egyes modellek közti különbségekre külön felhívjuk a figyelmet.

### Jelmagyarázat

A használati útmutatóban az alábbi szimbólumokat használjuk:

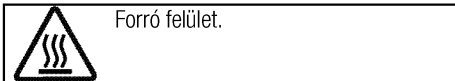
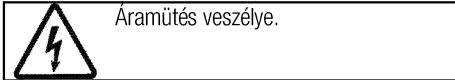
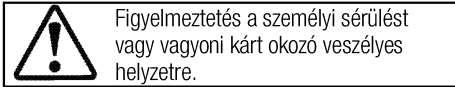
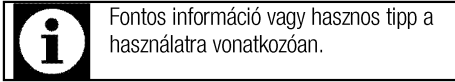

**Arçelik A.Ş.**  
Karaağaç caddesi No:2-6  
34445 Sülüce/Istanbul/TURKEY  
Made in TURKEY

## **1 Fontos biztonsági és környezetvédelmi utasítások és figyelmeztetések** **4**

Általános biztonsági utasítások .....	4
Elektromos biztonság .....	4
Termékbiztonság .....	5
Rendeltetés .....	7
Biztonsági előírások gyermekekre nézve .....	7
A régi termék leselejtezése .....	8
A csomagolóanyag kidobása .....	8

## **2 Általános tájékoztató** **9**

Áttekintés .....	9
A csomag tartalma .....	10
Műszaki adatok .....	11

## **3 Beszerelés** **12**

Üzembe helyezés előtt .....	12
Üzembe helyezés és csatlakoztatás .....	14
A régi termék leselejtezése .....	15

## **4 Elkészítés** **17**

Energiatakarékossági tippek .....	17
Első használat .....	17

Időbeállítás .....	17
A készülék első tisztítása .....	17
Első bekapcsolás .....	17

## **5 A sütő működtetése** **19**

Általános információ sütésről, roston sütésről és grillezésről .....	19
Az elektromos sütő használata .....	19
Működési módok .....	20
A sütő órájának használata .....	21
Sütési időtáblázat .....	23
A grill-sütő működtetése .....	26
Sütési idő táblázat grillezéshez .....	26

## **6 Karbantartás és tisztítás** **27**

Általános tájékoztató .....	27
A vezérlőpult tisztítása .....	27
A sütő tisztítása .....	27
A sütő ajtajának eltávolítása .....	28
Az ajtó belső üvegének eltávolítása .....	28
A sütő lámpájának cseréje .....	29

## **7 Hibaelhárítás** **30**

## **Fontos biztonsági és környezetvédelmi utasítások és figyelmeztetések**

A fejezetben található biztonsági utasítások segítenek a sérülések elkerülésében. Ezen utasítások figyelmen kívül hagyása a garancia elvesztését eredményezheti.

### **Általános biztonsági utasítások**

- A készüléket csak abban az esetben használhatják 8 év alatti gyermekek és csökkent fizikai, érzékszervi vagy mentális képességekkel rendelkező vagy tapasztalatlan emberek, amennyiben megfelelő felügyeletet vagy a készülék biztonságos használatára vonatkozó utasításokat kapnak és megértik a termékkel kapcsolatos veszélyeket.

Ne hagyja, hogy a gyermekek a termékkel játszanak. A tisztítást és a felhasználói karbantartást a gyermekek csak felügyelet mellett végezhetik el.

- A készüléket nem használhatja csökkent fizikai, érzékelési, illetve mentális képességű vagy hiányos tapasztalatokkal és ismeretekkel rendelkező személy (a gyermekeket beleértve) kivéve megfelelő utasítások vagy felügyelet mellett. Gyermekek felügyelet mellett sem játszhatnak a készülékkel.

- Ha a terméket átadja más személy részére személyes használatra, vagy eladásra kerül, győződjön meg róla, hogy átadja a kézikönyvet, termék címkéket és más, a termékhez tartozó dokumentumokat.
- Az üzembe helyezést és a javítást minden esetben Képzett Szerelőnek kell elvégeznie. A gyártó nem vállal felelősséget azokért a károkért, melyek képzetlen személy által végzett javítási munkák következtében jönnek létre és érvényteleníthetik a garanciát. Az üzembe helyezés előtt alaposan olvassa át a használati útmutatót.
- Ne működtesse a berendezést, ha az meghibásodott, vagy látható sérülés van rajta.
- Biztosítsa, hogy a termék funkciógombjai minden használat után ki legyenek kapcsolva.

### **Elektromos biztonság**

- A termék meghibásodása esetén fel kell függeszteni annak használatát, és hivatalos szervizzel kell megjavíttatni. Áramütés kockázata áll fenn!
- A terméket mindig a "Műszaki specifikációkban" meghatározott feszültségű és védelmű földelt

konnektorhoz/vezetékhez csatlakoztassa. A készüléket képzett villanszerelő által készített földelt konnektorral használja. A terméket transzformátorral és anélkül is használhatja. Vállalatunk nem vállal felelősséget az olyan jellegű károkért, melyek abból erednek, hogy a terméket nem a helyi előírások szerint földelte.

- Soha ne tisztítsa úgy a terméket, hogy vizet önt rá! Áramütés kockázata áll fenn!
- Soha ne érintse meg a dugót nedves kézzel! Soha ne a kábelnél fogva húzza a ki a dugót, hanem mindig magát a dugót fogja meg.
- A terméket beszerelés, karbantartás, tisztítás és javítás során ki kell húzni.
- Amennyiben a termék tápkábele megsérült, a veszélyek elkerülése érdekében azt csak a gyártó, annak szervizközpontja vagy hasonlóan képzett személyek cserélhetik ki.
- A készüléket úgy kell beszerelni, hogy az teljesen leválasztható legyen a rendszerről. A leválaszthatóságot hálózati csatlakozódugóval, vagy az elektromos berendezésbe épített kapcsolóval kell biztosítani, a

szerelési szabályozásoknak megfelelően.

- Használat közben a sütő hátsó felülete felforrósodik. Biztosítsa, hogy a elektromos csatlakozások ne érjenek hozzá a hátsó felülethez, ellenkező esetben ezek megsérülhetnek.
- A tápkábelt soha ne csíptesse a sütő ajtaja és annak háza közé, illetve soha ne vezesse el forró felületek felett. Ellenkező esetben a kábel szigetelése elolvadhat, ez pedig rövidzárlatot és tüzet okozhat.
- Az elektromos berendezéseken csak szakképzett és engedéllyel rendelkező személy dolgozhat.
- Meghibásodás esetén kapcsolja ki a készüléket, és húzza ki a konnektorból. Ennek elvégzéséhez kapcsolja le a biztosítékot.
- Győződjön meg róla, hogy a biztosíték teljesítménye megfelel-e a terméknek.

### **Termékbiztonság**

- **FIGYELEM:** A készülék és annak alkatrészei használat közben felforrósodhatnak. Ügyeljen arra, hogy ne érintse meg a sütő melegítő részeit. Tartsa a 8 évnél fiatalabb gyerekeket távol a terméktől, vagy folyamatosan felügyeljen rájuk annak közelében.

- Ne használja a terméket, ha alkohol és/vagy drogok befolyása alatt áll.
- Ha az ételekben alkoholos italokat használ, legyen óvatos. Az alkohol magas hőmérsékleten elpárolog, és tüzet okozhat, forró felületekkel érintkezve ugyanis meggyullad.
- Soha ne helyezzen gyúlékony anyagokat a termék közelébe, mivel használat közben a termék oldala is felmelegedhet.
- Használat során a készülék felforrósodik. Ne érintse meg a sütő melegítő részeit.
- Tartson minden szellőzőnyílást szabadon.
- A sütőben soha ne melegítsen lezárt konzervet vagy befőttesüveget. A tartályban/üvegben keletkező nyomás azok szétrobbanását okozhatja.
- Ne helyezzen közvetlenül a sütő aljára sütőtálcákat, edényeket vagy alufóliát. A felgyülemelő hő károsíthatja a sütő alját.
- A sütőajtó üvegének tisztításához ne használjon durva súrolószereket vagy fém dörzsit, mivel ezek az üveg karcolódását okozhatják.
- A készülék tisztításához ne használjon gőztisztítót, mivel az áramütést okozhat.

- (Modellenként eltérő.)  
A sütőrács és a tálca megfelelő felhelyezése a tartóra  
Nagyon fontos, hogy a sütőrácsot és/vagy tálcát megfelelően helyezze fel a tartóra. A sütőrácsot vagy tálcát csúsztassa be a 2 sín közé és győződjön meg róla, hogy egyensúlyban van-e mielőtt felhelyezi rá az ételmiszert (Kérjük, tekintse meg a következő ábrát)./Paragraph

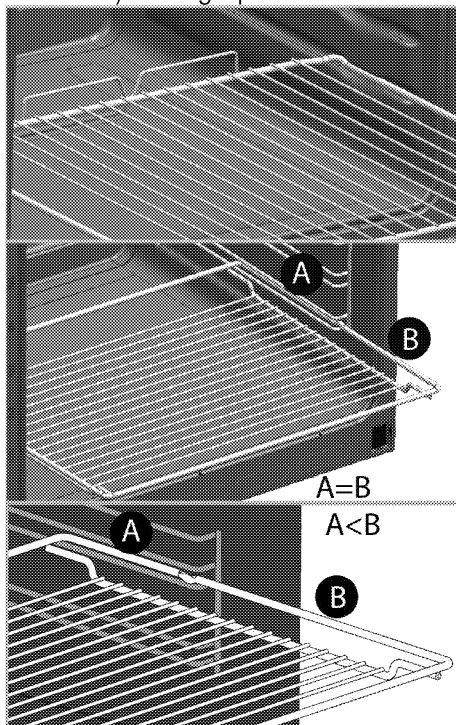

- Soha ne használja a sütőt, ha az elülső üvegajtó nincs a helyén, vagy törött.
- Ha a forró sütőbe ételt tesz be, vagy ételt vesz ki belőle, minden

esetben használjon hőálló kesztyűt.

- Helyezze a sütőpapírt a kondér aljára vagy a sütő edényre (tepsi, rostély stb.) az étellel együtt, majd tegye előmelegített sütőbe. Távolítsa el a sütőpapír kilógó, felesleges részeit úgy, hogy a papír ne érintkezzen a sütő forró részeivel. Soha ne használja a sütőpapírt a sütőpapír dobozán jelzett hőmérsékletet meghaladó sütési hőmérsékleten. Ne tegye a sütőpapírt közvetlenül a sütő aljára.
- FIGYELEM: Mielőtt kicseréli az izzót, győződjön meg róla, hogy a készüléket áramtalanította a tápkábel kihúzásával vagy a megszakítót kikapcsolta a lehetséges áramütés elkerülése érdekében.
- A készüléket nem szabad dekoratív ajtó mögé telepíteni a túlmelegedés elkerülése érdekében.

A termék kigyulladásának elkerülése érdekében:

- Ügyeljen arra, hogy a dugó megfelelően illeszkedjen a konnektorba, hogy ne képződhessenek szikrák.
- Ne használjon sérült, elvágott vagy hosszabbító kábeleket. Mindig csak az eredeti kábelt használja.

- Ügyeljen arra, hogy a termék dugóját és a konnektort ne érintje folyadék vagy nedvesség.

### Rendeltetés

- Ez a termék kizárólag otthoni használatra készült. Kereskedelmi használata nem engedélyezett.
- VIGYÁZAT: A készülék csak főzéshez használható. Egyéb célokra, pl. a szoba fűtése, nem használható.
- A termék nem használható a tányérok melegítésére a grill alatt, nem akasztható törlórongy, konyharuha stb. a fogantyúra szárítás céljából, és nem használható fűtésre.
- A gyártó nem vállal felelősséget a nem megfelelő használatból vagy kezelésből eredő károkért.
- A sütő élelmiszerek felolvasztására, sütésére és grillezésére alkalmas.

### Biztonsági előírások gyermekekre nézve

- FIGYELEM: A hozzáférhető részek használat közben felforrósodhatnak. A kisgyermeket tartsa távol a berendezéstől!
- A csomagolóanyag a gyermekekre nézve veszélyes lehet. Tartsa távol a gyermekektől a csomagolóanyagot. Kérjük, a csomagolás valamennyi részét a

környezetvédelmi szabványoknak megfelelően selejtezze le.

- A villanypalackal működő termékek veszélyesek a gyermekekre. Tartsa gyermekeit távol a terméktől, amikor az üzemel, és ne hagyja, hogy játszzanak azzal.
- Ne helyezzen olyan tárgyakat a készülék fölé, amelyeket a gyerekek esetleg meg akarnak érinteni.
- Ha az ajtó nyitva van, ne tegyen rá nehéz tárgyat és ne engedje ráúlni a gyermeket. Felborulhat vagy elromolhat a zsanér.

## A régi termék leselejtezése

**A WEEE-irányelvnek való megfelelés és a hulladék termék megsemmisítése:**



A termék megfelel az uniós WEEE-irányelv (2012/19/EU) követelményeinek. A terméken megtalálható az elektromos és elektronikus hulladékok besorolására vonatkozó szimbólum (WEEE). A terméket magas minőségű alkatrészekből és anyagokból állították elő, amelyek ismételt felhasználhatók és alkalmasak az újrahasznosításra. A hulladék terméket annak élettartamának végén ne a szokásos háztartási vagy egyéb hulladékkal együtt selejtezze le. Vigye el azt egy az elektromos és elektronikus berendezések újrahasznosítására szakosodott begyűjtőhelyre. A begyűjtőhelyek kapcsán kérjük, tájékozódjon a helyi hatóságoknál.

**Az RoHS-irányelvnek való megfelelés:**

Az Ön által megvásárolt termék megfelel az uniós RoHS-irányelv (2011/65/EU) követelményeinek. A termék nem tartalmaz az irányelvben meghatározott káros vagy tiltott anyagokat.

## A csomagolóanyag kidobása

- A csomagolóanyagok veszélyt jelentenek a gyermekek számára. Ezért a csomagolóanyag gyermekektől távol tartandó. A termék csomagolóanyaga újrahasznosított anyagokból készül. Selejtezze le ezeket ennek megfelelően. A csomagolóanyagot ne háztartási hulladékként kezelje.



## 2 Általános tájékoztató

### Áttekintés

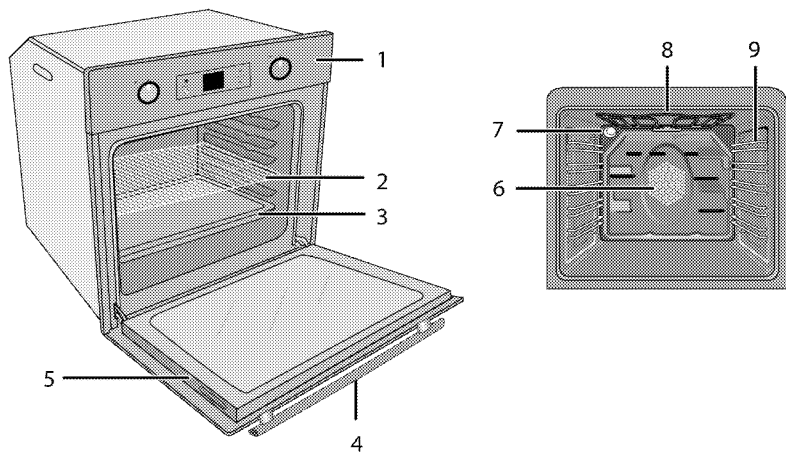

- 1 Vezérlőpanel
- 2 Sütőrács
- 3 Tálca
- 4 Fogó
- 5 Ajtó

- 6 Ventilátor-motor (lemezacél mögött)
- 7 Lámpa
- 8 Felső melegítő elem
- 9 Polc elhelyezése

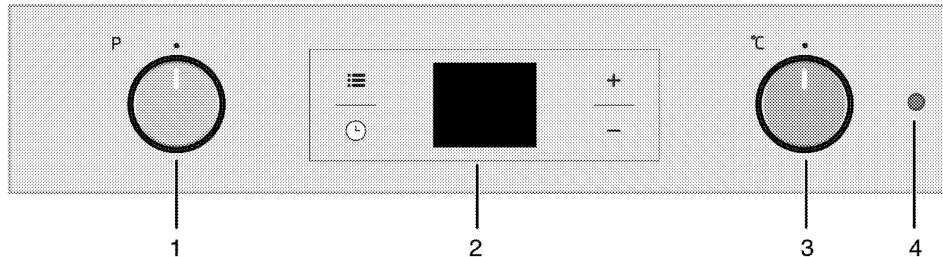

- 1 Funkció gomb
- 2 Digitális időzítő
- 3 Termosztát szabályozó kapcsoló
- 4 Termosztát lámpa

## A csomag tartalma



A tartozékok a modell függvényében változhatnak. Az Ön készülékében nem található meg valamennyi, jelen kézikönyvben bemutatott tartozék.

### 1. Használati útmutató

### 2. Hagományos tálca

Süteményekhez, fagyaszott ételekhez és sültetekhez használható.

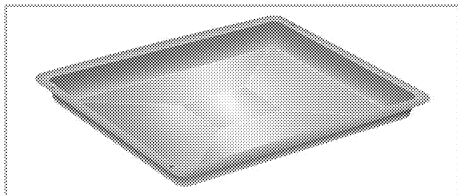

### 3. Mély tálca

Tésztákhoz, nagyobb sültetekhez, rendkívül szaftos ételekhez, továbbá a grillezés közben kioldódó zsír összegyűjtéséhez használható.

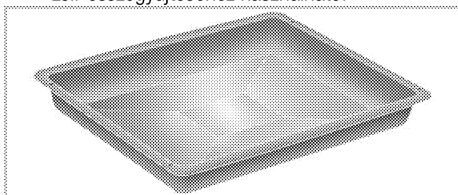

### 4. Grillrács

Sütéshez, illetve a sütésre vagy főzésre kerülő ételek kívánt szintre történő helyezéséhez használható.

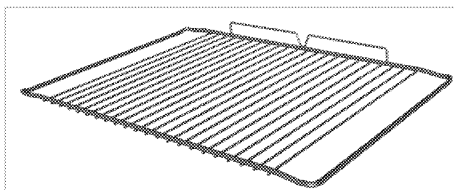
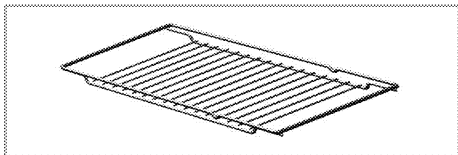

### 5. A sütőrács és a tálca megfelelő felhelyezése a teleszkópos tartóra

**(Ez a funkció opcionális. Nem biztos, hogy elérhető az Ön készülékén.)**

A teleszkópos tartók a tálcák és a sütőrács könnyű behelyezését és kivételét teszik lehetővé. Amikor a tálcát és a sütőrácsot a teleszkópos tartóval használja, győződjön meg róla, hogy a teleszkópos tartók hátsó részén található tűk a sütőrács és a tálca pereménél legyenek.

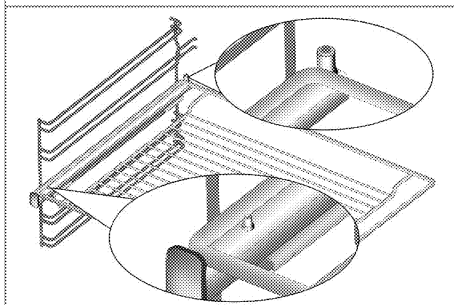
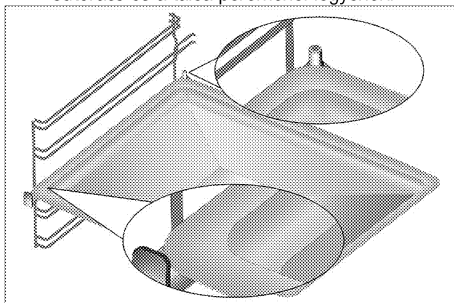



## Műszaki adatok

Feszültség/frekvencia	220-240 V~; 50 Hz
Teljes energiafogyasztás	2.5 kW
Vezeték típus / keresztmetszet	perCH05W-FG 3 x 1,5 mm <sup>2</sup>
Külső méretek (magasság/szélesség/mélység)	595 mm/594 mm/567 mm
Üzembe helyezési méretek (magasság/szélesség/mélység)	**590 vagy 600 mm/560 mm/perc 550 mm
Fő sütő	<b>Többfunkciós sütő</b>
Belső lámpa	15/25 Szélesség
Grill áramfogyasztás	2.2 kW

# Alapvető tudnivalók: Az elektromos sütők energiacímkején közölt információkat az EN 60350-1 / IEC 60350-1 szabvány alapján adtuk meg. Ezeket az értékeket standard terhelés mellett alsó és felső melegítés vagy ventilátoros melegítés (ha van) mellett adtuk meg.

Az energiahatékonysági besorolást a következő prioritással határoztuk meg attól függően, hogy az adott termék rendelkezik-e az adott funkcióval. 1-Főzés gazdaságos ventilátorral, 2- Turbó lassú sütés, 3- Turbó sütés, 4- Ventilátoros alsó/felső melegítés, 5-Alsó és felső melegítés.

\*\* Lásd . *Beszerelés, oldal 12.*

	A gép műszaki adatai minőség fejlesztése érdekében előzetes értesítés nélkül megváltozhatnak.
	A jelen használati utasításban található értékek csak példaadatok, így elképzelhető, hogy nem egyeznek száz százalékban az ön gépénél megadott értékekkel.

	A gép címkein vagy a dokumentumokon feltüntetett értékek laboratóriumi körülmények között kerültek meghatározásra, a vonatkozó szabványok szem előtt tartása mellett. A működési körülményektől függően az értékek eltérőek lehetnek.
---	---

### 3 Beszerelés

A termék kizárólag képzett szakember, a hatályban lévő törvényeknek megfelelően helyezheti üzembe. Ellenkező esetben a garancia érvényét vesztheti. A gyártó nem vállal felelősséget azokért a károkért, melyek képzetlen személy által végzett javítási munkák következtében jönnek létre és érvényteleníthetik a garanciát.



A hely biztosítása, valamint az elektromos csatlakozások kialakítása az ügyfél kötelessége.



#### VESZÉLY:

Üzembe helyezéshez a készüléket a helyi gáz és/vagy elektromos szabványoknak megfelelően kell csatlakoztatni.



#### VESZÉLY:

A beszerelés előtt szemrevételezéssel ellenőrizze a termék sértetlenségét. Ha a termék sérült, ne szerelje azt be. A sérült termékek balesetveszélyesek lehetnek.

#### Üzembe helyezés előtt

A készülék kereskedelmi forgalomban lévő konyhabútorokba beépíthető. A készüléket a konyha falától és az egyéb felszereléstől biztonságos

távolságban kell elhelyezni. Lásd az ábrát (értékek mm-ben)

- A felületeknek, szintetikus lemezeknek és ragasztóanyagoknak hőállóknak kell lenniük (100 °C minimum).
- A konyhabútor szintje legyen beállítva és rögzítve.
- Ha fiók van a sütő alatt, polcot kell behelyezni a sütő és a fiók közé.
- Legalább két ember vigye a készüléket.
- Mozgatáshoz fogja meg a sütő mindkét oldalán található kezelőnyílást.
- A készülék beszerelése előtt távolítson el a belsejéből minden anyagot és dokumentumot.
- A konyhabútorok meg kell felelnie az alábbi ábrán megadott méreteknél. A konyhabútor hátsó részén ki kell vágni egy az alábbi ábrán megadott méretű nyílást, hogy biztosítsuk a megfelelő szellőzést.



Ne helyezze a készüléket hűtőszekrény vagy mélyhűtő mellé. A készülék által leadott hő a hűtőkészülékek esetében fokozott energiafelhasználást eredményez.



A termék emelésére és/vagy szállítására az ajtót vagy a fogantyút ne használja.

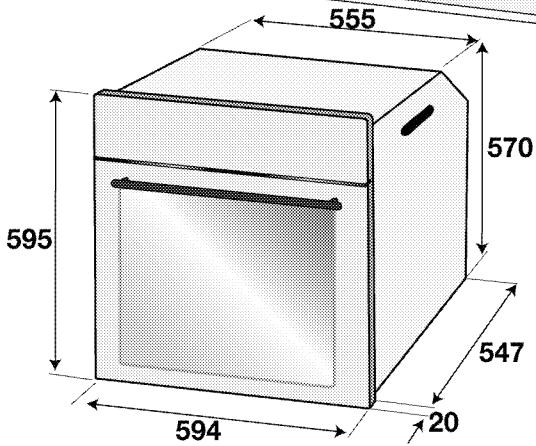
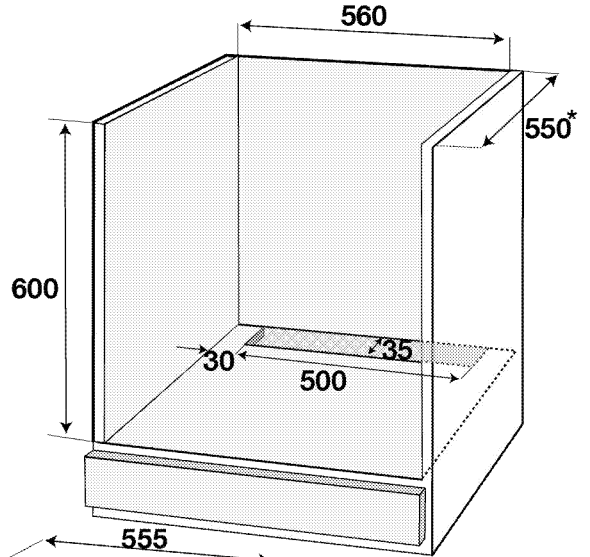
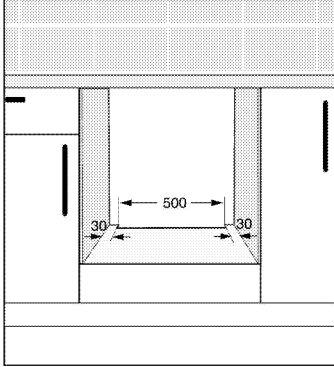
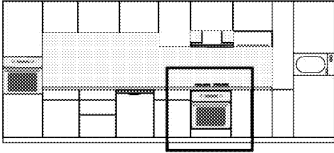

\* perc

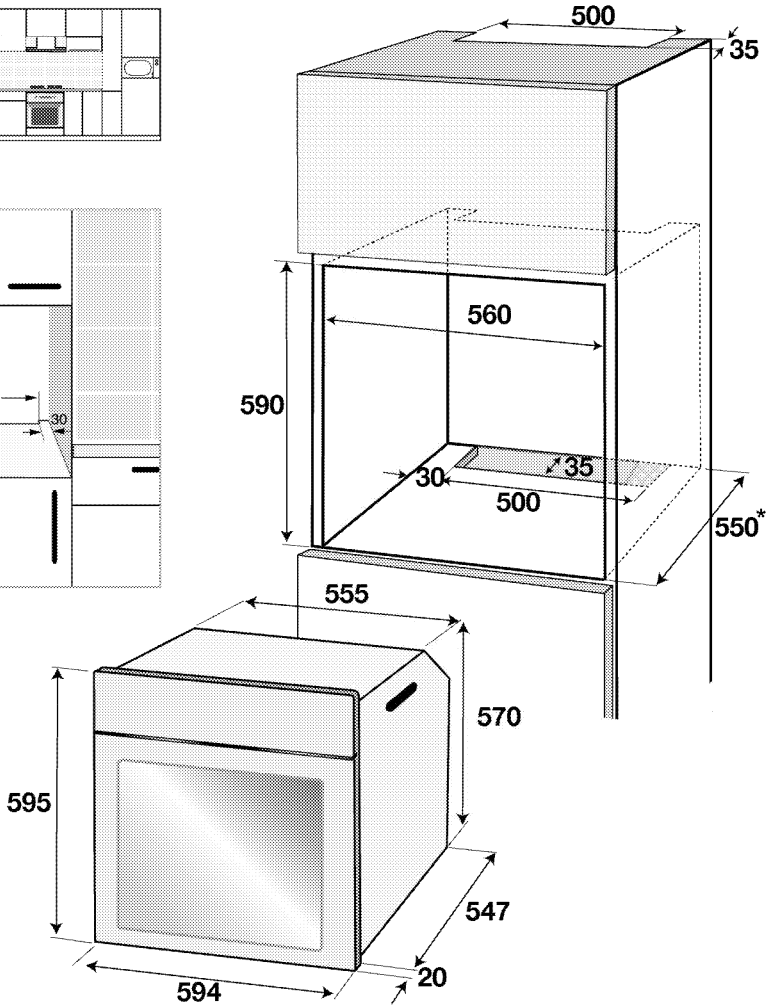
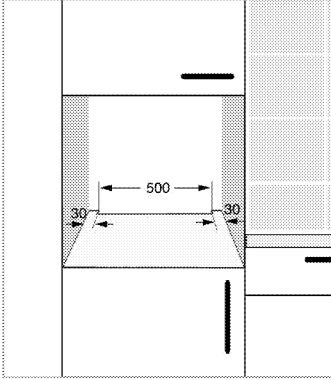
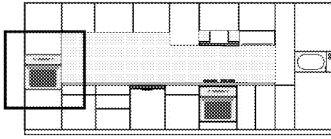

\* perc

## Üzembe helyezés és csatlakoztatás

- Üzembe helyezéshez a készüléket a helyi gáz és elektromos szabványoknak megfelelően kell csatlakoztatni.

### Elektromos csatlakoztatás

A terméket a "Műszaki specifikációk" táblázatban leírtak szerint egy megfelelő kapacitású kismegszakítóval védett, földelt kimenethez csatlakoztassa. A terméket akár transzformátorral akár anélkül használja, a földelés szerelési munkálatait bízza képzett villanyszerelőre. Cégünk nem vállal

felelősséget a helyi szabályozásoknak megfelelő földelés hiányából származó károkért.



### VESZÉLY:

A terméket csak szakképzett személy csatlakoztathatja a hálózathoz. A termék garanciális ideje a helyes beszerelés után kezdődik csak el.

A gyártó nem vállal felelősséget azokért a károkért, melyek egy képzetlen személy által végzett javítási munkák következtében jönnek létre.

**VESZÉLY:**

A vezetékét nem szabad beszorítani, meghajlítani, és nem érintkezhet a termék forró részeivel.

A sárült vezetékét csak szakképzett szerelő cserélheti ki. Ellenkező esetben áramütés, rövidzárlat vagy tűz veszélye áll fenn!

- A csatlakozásnak meg kell felelnie az ország előírásainak.
- A hálózati adatoknak és a terméken található típus táblázat adatainak meg kell egyezniük. A típus táblázat megtekintéséhez nyissa ki az első ajtót.
- A vezetéknek meg kell felelnie a "Műszaki adatok" táblázatban feltüntetett értékeknek.

**VESZÉLY:**

Mielőtt bármilyen elektromos beszerelési munkát végezne, csatlakoztassa le a terméket a fő áramforrásról.

Ezzel áramütésnek teszi ki magát!



A beszerelést követően a dugó legyen könnyen elérhető (ne legyen a főzőlap fölött).



A vezetékvezetés során vegye tekintetbe az országos és a helyi elektromos szabályozásokat, továbbá a sütőhöz használja a megfelelő konnektort, valamint vezeték/csatlakozót. Amennyiben a termék teljesítmény-határai meghaladják a csatlakozó vagy a konnektor, illetve a vezeték áramtovábbítási képességét, akkor a termékhez rögzített elektromos beszerelésre van szükség, tehát közvetlenül, csatlakozó és konnektor/vezeték közbeiktatása nélkül.

Csatlakoztassa a kábelt az konnektorba.

**A termékek beszerelése**

1. Illessze és rögzítse a sütőt a szekrénybe, miközben megbizonyosodik arról, hogy a vezeték nem tört el és/vagy hajlott meg.

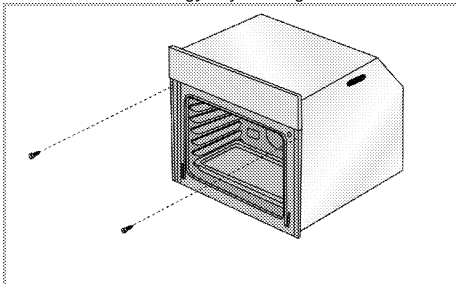

Az ábrának megfelelően rögzítse a sütőt 2 csavarral.

Beszerelés után ellenőrizze, hogy a csavarok jól meg vannak-e húzva, és a sütő nem mozog-e. A sütő felborulhat használat közben, ha nem az utasítások szerint van beszerelve, és ha a csavarok nincsenek eléggé meghúzva.

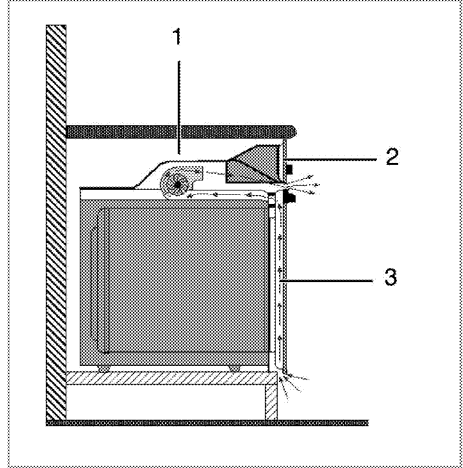
**Hűtőventilátorral felszerelt termékekhez (Nem biztos, hogy elérhető az Ön készülékén.)**

- 1 Hűtő ventilátor
- 2 Vezérlőpanel
- 3 Ajtó

A beépített hűtőventilátor az egész beépített szekrényt és a termék elülső részét hűti.



A sütő lekapcsolását követően a hűtőventilátor még körülbelül 20-30 percig működik.

Ha a sütő időzítójét használva sütött, akkor a sütési idő lejártakor a hűtőventilátor is leáll az összes többi funkcióval együtt.

**Utolsó ellenőrzés**

1. Üzemeltesse a terméket..
2. Ellenőrizze a funkciókat.

**A régi termék leselejtezése**

- Őrizze meg a termék eredeti csomagolását, és abban szállítsa a terméket. Járjon el a csomagoláson feltüntetett utasítások szerint. Ha a termék eredeti csomagolása már nincs meg, akkor csomagolja a terméket buborékfóliába vagy vastag kartondobozba, majd zárja azt le szigszalaggal.
- Annak megelőzésére, hogy a sütő grill és a tálcája ne okozzon kárt a sütő ajtajában, helyezzen egy 1-1,5 cm méretű kartonpapírt a

sütő belső ajtajára, ami a tálcákkal egy szintben van. A sütő ajtaját ragassza az oldalsó falaihoz.

- A termék emelésére és szállítására az ajtót vagy a fogantyút ne használja.



Ne helyezzen semmilyen tárgyat a termékre, és állítsa függőleges helyzetbe.



Szemrevételezéssel ellenőrizze, hogy a terméken nem keletkeztek-e sérülések a szállítás során.



## 4 Elkészítés

### Energiatakarékosági tippek

A következő információk segítenek Önnek készüléke környezetkímélő, energiatakarékos módon való használatában:

- Használjon sötét színű zománcos tepsit, mert az jobban vezeti a meleget,
- Ha ezt ajánlja a felhasználói kézikönyv vagy a szakácskönyv, sütés előtt melegítse elő a tányérokat.
- Sütés közben ne nyitogassa a sütő ajtaját.
- Amikor csak lehetséges próbáljon meg minél több ételt egyszerre megsütni a sütőben. A sütést úgy is elvégezheti, hogy egyszerre két edényt helyez a grillrácsra.
- Süssön több ételt egymás után. Így a következő étel behelyezésekor a sütő már meleg lesz.
- Azzal is energiát takaríthat meg, ha a sütési idő letelte előtt néhány perccel kikapcsolja a sütőt. Ne nyissa ki a sütő ajtaját.
- Sütés előtt olvassa ki a mirelit ételt.

### Első használat

#### Időbeállítás



Miközben a beállításokat végzi, a megfelelő szimbólumok villognak a kijelzőn.

Azt követően, hogy a sütőt első alkalommal áram alá helyezte, a **+**/**-** gombok segítségével állítsa be az aktuális időt.



Az érintésvezérlővel ellátott modelleknél először érintse meg a **≡**-t és utána állítsa be a napszakot a **+**/**-** használatával.

Hagyja jóvá a beállítást a **⌚** szimbólum megérintésével, és 4 másodpercen át ne érjen egyik billentyűhöz sem a beállítás végső jóváhagyásához.

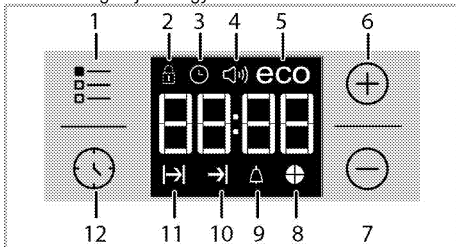

- 1 Beállító gomb
- 2 Billentyűzár szimbólum
- 3 Óra szimbólum

- 4 Riasztási hangerő szimbólum (Nem biztos, hogy elérhető az Ön készülékén.)
- 5 Gazdaságos mód szimbólum
- 6 Plusz gomb
- 7 Mínusz gomb
- 8 Idő kördiagram szimbólum
- 9 Riasztási szimbólum
- 10 A sütési idő vége szimbólum
- 11 Sütési idő szimbólum
- 12 Programgomb



Ha a kezdési idő nincs beállítva, akkor az óra **12:00** órától indul és **⌚** a szimbólum jelenik meg. Ha az időt beállítja, ez a szimbólum eltűnik.



Áramszünet esetén a pontos idő törlődik. Ismét be kell állítani.

#### A készülék első tisztítása



Egyes tisztítószeresek károsíthatják a felületet. Ne használjon durva tisztítószereseket, súrolóport/-krémet vagy éles tárgyakat.

1. Távolítsa el minden csomagolóanyagot.
2. Törölje le a készüléket egy nedves ruhával vagy szivaccsal, majd száraz ruhával.

#### Első bekapcsolás

Kapcsolja be a készüléket körülbelül 30 percre, majd kapcsolja ki. Ennek következtében a felületről leég minden gyártási reziduum és réteg.



#### FIGYELMEZTETÉS

A forró felületek égési sérülést okozhatnak! A készülék használat közben felforrósodhat. Soha ne érjen hozzá a forró főzőlapokhoz, a sütő belső részéhez, a fűtélelemekhez stb. A gyermekeket tartsa távol!  
Ha a forró sütőbe ételt tesz be, vagy ételt vesz ki belőle, minden esetben használjon hőálló kesztyűt.

#### Elektromos sütő

1. Vegyen ki minden sütőtálcát és grillrácsot a sütőből.
2. Csukjá be a sütő ajtaját.
3. Válassza ki a Statikus pozíciót.

4. Állítsa a grillt a legmagasabb fokozatra; lásd *Az elektromos sütő használata, oldal 19*.
5. Járassa a sütőt kb. 30 percig.
6. Kapcsolja ki a sütőt; lásd *Az elektromos sütő használata, oldal 19*

### **Grillsütő**

1. Vegyen ki minden sütőtálcát és grillrácsot a sütőből.
2. Csukja be a sütő ajtaját.
3. Állítsa a grillt a legmagasabb fokozatra; lásd *A grillsütő működtetése, oldal 26*.
4. Járassa a sütőt kb. 15 percig.

5. Kapcsolja ki a grillt; lásd *A grillsütő működtetése, oldal 26*

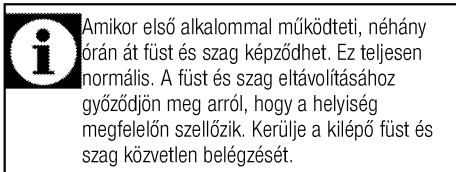

## 5 A sütő működtetése

### Általános információ sütésről, roston sütésről és grillezésről



#### FIGYELMEZTETÉS

A forró felületek égési sérülést okozhatnak!  
A készülék használat közben felforrósodhat.

Soha ne érjen hozzá a forró fűzőlapokhoz, a sütő belső részéhez, a fűtőelemekhez stb. A gyermekeket tartsa távol!

Ha a forró sütőbe ételt tesz be, vagy ételt vesz ki belőle, minden esetben használjon hőálló kesztyűt.



#### VESZÉLY:

A sütőtájtót óvatosan nyissa ki, mivel gőz távozhat.

A kiáramló gőz megégetheti kezét, arcát és/vagy szemét.

#### Tippek sütéshez

- Megfelelő teflon bevonatú fém-, alumínium edényt vagy hőálló szilikon sütőformát használjon.
- Használja ki megfelelően a rács felületét.
- Helyezze a sütőformát a rács közepére.
- Válassza ki a megfelelő sín pozíciót a sütő vagy grill bekapcsolása előtt. Amíg a sütő forró, ne változtassa meg a rács pozícióját.
- Tartsa csukva a sütőtájtót.

#### Tippek roston sütéshez

- Ha az egész csirkét/pulykát vagy nagydarab húsokat sütés előtt bekeni (pl. citromlével és feketeborssal), akkor a javul a sütési teljesítmény.
- A csontozott hús sütéséhez képest az azonos méretű, csontos hús sütése körülbelül 15-30 perccel tovább tart.
- A hús vastagságának minden centiméterére körülbelül 3-5 perc sütési idő számolandó.
- Hagyja a húst a sütőben 10 perccel a sütési idő lejárta után. A citromlé egyenletesen oszlassa el, így nem folyik ki, amikor elvágja a húst.
- A halat hőálló táliban, a középső, vagy alsó rácsra helyezze.

#### Tippek grillezéshez

Ha halat, szárnyast vagy egyéb húst grillez, gyorsan megpirul, ropogóssá válik és nem szárad ki. A hússzeletek, saslikok és kolbászok, továbbá a nagy víztartalmú zöldségek, mint pl. a paradicsom és a hagyma kifejezetten jól grillezhetők.

- Helyezze el a grillezni kívánt ételeket a grillrácsra vagy a grillrácsos sütőtepsiben úgy, hogy az ételek által elfoglalt hely ne haladja meg a melegítő méretét.
- Csúsztassa be a rácsot vagy a tepsit a sütőben a kívánt szintre. Ha a grillezéshez sütőrácsot használ, csúsztassa a sütőtepsit az alsó sínre a kicsöpögő zsír felfogására. A becsúsztatni kívánt sütőtepsinek olyan méretűnek kell lennie, amely lefedi a teljes grillező területet. Ez a tepsí lehet, hogy nem jár a termékhez. A könnyebb tisztíthatóság érdekében öntsön vizet a sütőtepsibe.



A grillezéshez nem alkalmas élelmiszerek grillezése tűzveszélyes lehet. Csak olyan élelmiszert grillezzen, ami bírja a magas hőt.

Ne helyezze az ételt túl hátra a grill hátsó részébe. Ez a legforróbb felület, itt a zsíros étel meggyulladhat.

### Az elektromos sütő használata

A sütő felugró gombokkal is rendelkezik, melyek akkor jönnek elő a készülék felületéből, ha megnyomja őket.

1. A kívánt beállítás kiválasztásához nyomja be és forgassa el a gombot.

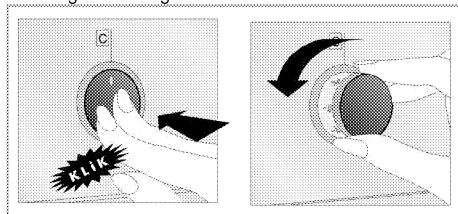

2. Amint a sütés befejeződött, nyomja be a gombot.

#### Válassza ki a hőmérsékletet és a működési módot

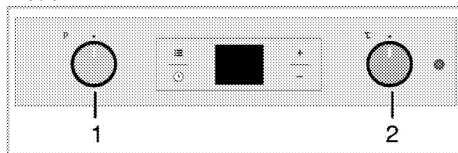

- 1 Funkció gomb
  - 2 Termosztát szabályozó kapcsoló
1. Állítsa a funkció gombot a kívánt üzemmódra.
  2. Állítsa a hőmérséklet gombot a kívánt hőmérsékletre.

» A sütő felmelegszik a beállított hőmérsékletre és megtartja azt. Melegítés alatt a hőmérsékletjelző lámpa ég.

### Az elektromos sütő kikapcsolása

Fordítsa a funkció szabályozógombot és a hőmérséklet gombot kikapcsolt állásba (felső).

### Sín pozíciók (grillrácson modellek esetében)

Fontos, hogy megfelelően helyezze a grillrácst a sínekbe. A grillrácst az illusztrált módon helyezze a sínek közé.

A grillrács ne feszüljön a sütő hátsó falának. A megfelelő grillezési teljesítmény érdekében próbálja a grillrácst a sín elülső részére csúsztatni.

(Modellenként eltérő.)

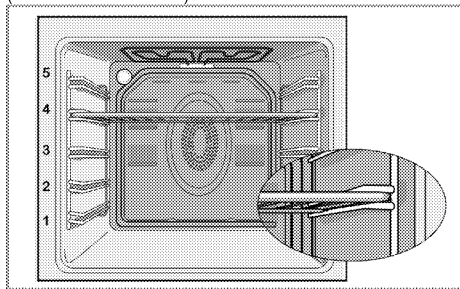

### Működési módok

Az itt látható működési módok sorrendje eltérhet az Ön készülékén látható elrendezéstől.

### Felső és alsó melegítés



Alsó és felső melegítés aktív. Az ételt alulról és felülről egyszerre melegíti. Alkalmos például torták, édes tészták, vagy sütemények és raguk sütőformában való sütéséhez. Sütés csak egy tálcával.

### Alsó melegítés



Csak az alsó melegítés aktív. Alkalmos pizza készítéséhez és az ételek alulról történő pirítására. Ezt a funkciót kell használni a gőzzel történő könnyű tisztításhoz is.



### Légkeveréses alsó/felső sütés



Felső és alsó melegítés, valamint ventilátor (a hátsó falban) be van kapcsolva. A ventilátornak köszönhetően a forró levegő gyorsan és egyenletesen oszlik el a sütőben. Sütés csak egy tálcával.

### Ventilátorral működik



A sütő nem meleg. Csak a ventilátor (a hátsó falban) működik. Fagyasztott ételek lassú, szobahőmérsékleten történő kiolvasztásához és a megsült étel lehűtéséhez használható.

### Ventilátoros melegítés



A hátsó melegítő által felforrósodott levegő a ventilátor segítségével gyorsan eloszlik az egész sütőben. Alkalmos arra, hogy az ételt különböző magasságban süsse meg, legtöbbször nincs szükség előmelegítésre. Több tálcával való sütésre alkalmas.

Ezt a funkciót kell használni a gőzzel történő könnyű tisztításhoz is.

### "3D" funkció



Felső és alsó melegítés, valamint a légkeverés(a hátsó falban) be van kapcsolva. Az étel minden oldalról egyenletesen és gyorsan megsül. Sütés csak egy tálcával.

### Teljes grill



A sütő tetején található nagy grill működésben van. Alkalmos nagyobb darab húсок grillezésére.

- Grillezéshez tegyen nagyobb vagy közepes méretű adagokat megfelelő magasságba a grill melegítő alá.
- A grillezési idő felénél fordítsa meg az ételt.

## Grill+Légkeverés



A grillezési teljesítmény nem annyira erős, mint teljes grill funkció esetén

- Tegyen kisebb vagy közepes méretű adagokat megfelelő magasságban a grill melegítő alá, hogy meg tudja sütni vele.
- A grillezési idő felénél fordítsa meg az ételt.

## A sütő órájának használata

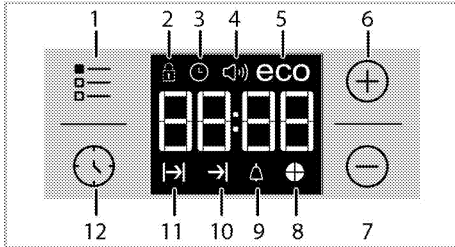

- 1 Beállító gomb
- 2 Billentyűzár szimbólum
- 3 Óra szimbólum
- 4 Riasztási hangerő szimbólum (Nem biztos, hogy elérhető az Ön készülékén.)
- 5 Gazdaságos mód szimbólum
- 6 Plusz gomb
- 7 Mínusz gomb
- 8 Idő kördiagram szimbólum
- 9 Riasztási szimbólum
- 10 A sütési idő vége szimbólum
- 11 Sütési idő szimbólum
- 12 Programgomb



A sütési idő vége maximum 5 óra 59 percre állítható.

Áramkimaradás esetén a program törlődik. Újra kell programoznia a sütőt.



Miközben a beállításokat végzi, a megfelelő szimbólumok villognak a kijelzőn. Ahhoz, hogy a beállítás életbe lépjen, kis ideig várnia kell.



Amennyiben a sütési beállítás nincs elvégezve, az idő nem állítható be.



A hátralévő idő akkor jelenik meg, ha a sütés kezdetekor a sütési idő be van állítva.

## Sütés a sütési idő beállításával;

Az órán lévő sütési idő beállításával beállíthatja, hogy a sütés a megadott idő leteltével lekapcsoljon.

1. Válassza a sütés funkciót.
2. Érintse meg a billentyűt, amíg a **|>** szimbólum, mely a sütési időt jelzi, meg nem jelenik a kijelzőn.
3. Állítsa be a sütési időt a **+** / **-** gombok segítségével.

» » A sütési idő beállítását követően a **|>** szimbólum és az időszület folyamatosan megjelenik a kijelzőn.

4. Tegye be az edényt a sütőbe, és a hőfokszabályozó gombbal állítsa be a hőmérsékletet. A sütés elkezdődik.

» A sütés megkezdésekor a kijelzőn a sütési idő visszaszámlálása megkezdődik, és az időszület szimbólum összes része világít. A beállított sütési idő 4 egyenlő részre van felosztva, és amikor az egyes részek ideje lejár, az adott rész szimbóluma kialszik. Így módon könnyen leolvasható a teljes sütési időből még hátralévő idő.

## Sütési idő beállítása későbbi időpontra;

A sütési idő végének későbbi időpontra állítását a sütési idő beállítása után végezheti el.

1. Válassza a sütés funkciót.
2. Érintse meg a billentyűt, amíg a **|>** szimbólum, mely a sütési időt jelzi, meg nem jelenik a kijelzőn.
3. Állítsa be a sütési időt a **+** / **-** gombok segítségével.

» » Amint a sütési idő be van állítva, a **|>** szimbólum folyamatosan megjelenik a kijelzőn.

4. Érintse meg a billentyűt, amíg a **o** szimbólum, mely a sütési időt jelzi, meg nem jelenik a kijelzőn.
5. A sütési idő végének beállításához nyomja meg a **+** / **-** gombokat.

» A sütési idő beállítását követően a **|>** szimbólum, valamint a szimbólum **→** és az időszület folyamatosan megjelenik a kijelzőn. Amint a sütés megkezdődik, a **→** szimbólum eltűnik.

6. Tegye be az edényt a sütőbe, és a hőfokszabályozó gombbal állítsa be a hőmérsékletet. A sütés elkezdődik.

» **Az időzítő kiszámolja a sütési idő kezdetét oly módon, hogy a beállított befejezési időpontból levonja a sütési időt.** A kiválasztott működési mód aktiválódik, amikor elérkezik a sütés kezdőideje, és a

sütő felmelegszik a beállított hőmérsékletre. A sütési idő végéig ez a hőmérséklet marad fenn.

» A sütés megkezdésekor a kijelzőn a sütési idő visszaszámlálása megkezdődik, és az időszület szimbólum összes része világít. A beállított sütési idő 4 egyenlő részre van felosztva, és amikor az egyes részek ideje lejár, az adott rész szimbóluma kialszik. Így módon könnyen leolvasható a teljes sütési időből még hátralévő idő.

7. A sütési folyamat végeztével a kijelzőn az „End” felirat jelenik meg, és egy hangjelzés hallható.
8. A hangjelzés 2 percig tart. A figyelmeztetés megszakításához nyomja meg bármelyik gombot. A hangjelzés elnémul, és megjelenik az aktuális idő.



Ha a hangjelzés végén megnyomja valamelyik gombot, a sütő újakezdí a működést. A sütő kikapcsolásához fordítsa el a hőfokszabályozó gombot és a funkció gombot „0” (kikapcsolt) állásba, hogy a figyelmeztetés végén a sütő ne kezdjen el ismét működni.

### A billentyűzár bekapcsolása

A sütő használatát a billentyűzár funkció aktiválásával előzheti meg.

1. Érintse meg a billentyűt, amíg meg nem jelenik a szimbólum a kijelzőn.

» Ekkor az "OFF" felirat jelenik meg a kijelzőn.

2. A billentyűzár funkció aktiválásához nyomja meg a gombot.

» Ha a billentyűzár funkció aktív, a kijelzőn az "On" felirat jelenik meg és a szimbólum égvé marad.



Amennyiben a billentyűzár be van kapcsolva, a sütő gombjai nem működnek. A billentyűzár áramkimaradás esetén sem törlődik.

### A billentyűzár kikapcsolásához érintse meg a

1. Érintse meg a billentyűt, amíg meg nem jelenik a szimbólum a kijelzőn.

» Ekkor az "On" felirat jelenik meg a kijelzőn.

2. Kapcsolja ki a billentyűzárát a billentyűvel.

» A billentyűzár kikapcsolása után az "OFF" felirat jelenik meg a kijelzőn.

### Az ébresztőóra beállítása

A készülékben található időmérőt a sütési programtól külön, egyéb figyelmeztetésekre és emlékeztetőkre is használhatja.

A figyelmeztető óra nincs kihatással a sütő funkcióira. Ezt csak emlékeztetésre lehet használni. Ez akkor lehet például hasznos, ha egy adott idő után meg szeretné fordítani a húst a sütőben. Az időmérő hangjelzéses riasztást ad ki, ha lejárt a beállított időtartam.

1. Érintse meg a billentyűt, amíg meg nem jelenik a szimbólum a kijelzőn.



A maximális riasztási idő 23 óra 59 perc lehet.

2. A riasztási időtartamot a / billentyűkkel állíthatja be.



A funkciógombokat, a riasztás dallama, a pontos idő, a kijelző fényereje és hőfokszabályozó gombokat 0 (KI) pozícióba kell állítani.

- » A riasztási idő beállítása után a szimbólum világítani fog, és a riasztási idő megjelenik a kijelzőn.
3. A riasztási idő végén a szimbólum villogni kezd, és megszólal a hangjelzéses riasztás.

### A figyelmeztető jelzés kikapcsolása

1. A hangjelzés 2 percig tart. A figyelmeztetés megszakításához nyomja meg bármelyik gombot.
- » A hangjelzés elnémul, és megjelenik az aktuális idő.

### A riasztás törlése;

1. Érintse meg a billentyűt, amíg meg nem jelenik a kijelzőn a riasztás törlésére szolgáló szimbólum.
2. Nyomja meg és tartsa nyomva a billentyűt, amíg meg nem jelenik a következő időjelzés: "00:00".



Megjelenik a figyelmeztetési idő. Ha a figyelmeztetési időt és a főzési időt is beállítja, a rövidebb idő jelenik meg.

### Riasztási dallam megváltoztatása

1. Érintse meg a billentyűt, amíg meg nem jelenik a szimbólum a kijelzőn.
  2. Állítsa be a kívánt riasztási dallamot a / gombok segítségével.
  3. A beállított dallam hamarosan aktiválódik.
- » A kiválasztott riasztási dallam a képernyőn "b-01", "b-02" vagy "b-03" feliratként jelenik meg.

### A pontos idő módosítása

A korábban beállított idő módosításához:

1. Érintse meg a billentyűt, amíg meg nem jelenik a szimbólum a kijelzőn.
2. Állítsa be az aktuális időt a / gombok segítségével.
3. A beállított idő hamarosan aktiválódik.

### Takarékos üzemmód

A gazdaságos üzemmód segítségével, a sütési idő beállítása révén sütés közben energiát takaríthat meg.

Ez az üzemmód a sütési idő vége előtt kikapcsolja a melegítőket és a sütést a sütő belső hőmérséklete segítségével fejezi be.

### Gazdaságos üzemmód beállítása

1. Érintse meg  szimbólumot, amíg az **ecoszimbólum** megjelenik a képernyőn.  
» Ekkor az **"OFF"** felirat jelenik meg a kijelzőn.
2. Engedélyezze a gazdaságos üzemmódot a **+** gomb megérintésével.  
» Amint a billentyűzár aktív, az **„On"** megjelenik a képernyőn és az eco szimbólum égvé marad.

### A gazdaságos üzemmód kikapcsolása

1. Érintse meg  szimbólumot, amíg az **ecoszimbólum** megjelenik a képernyőn.  
» Ekkor az **"On"** felirat jelenik meg a kijelzőn.
2. Engedélyezze a gazdaságos üzemmódot a **-** gomb megérintésével.  
» A billentyűzár kikapcsolását követően az **„Off"** felirat jelenik meg a kijelzőn.

### A képernyő fényerősségének beállítása

(Ez a funkció opcionális. Nem biztos, hogy elérhető az Ön készülékén.)





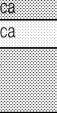



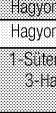





1. Érintse meg  gombot, amíg a **d-01** vagy a **d-02** vagy a **d-03** megjelenik a kijelzőn és mutatja a fényerőt.
2. Állítsa be a kívánt fényerőt a **+** / **-** gombok segítségével.  
» A beállított idő hamarosan aktiválódik.

















### Sütési időtáblázat

 A táblázatban feltüntetett időzítések útmutatóként szolgálnak. Az idő beállítása függhet az étel hőmérsékletétől, vastagságától, típusától és az Ön főzési szokásaitól.

### Sütés és roston sütés

 Az első sín a sütő **alsó** sínje.

Étel	Tepsik száma	Használható kiegészítők	Működési mód	A sín helyzete	Hőmérséklet (°C)	Sütési idő (kb. érték percekben)
Tálcában készült sütemények	Egy tálca	Hagyományos tálca*		3	180	25 ... 30
Sütőformában készült sütemények	Egy tálca	Sütőforma a grillrácsra**		2	180	40 ... 50
Aprósütemény	Egy tálca	Hagyományos tálca*		3	160	25 ... 35
	Egy tálca	Hagyományos tálca*		3	150	30 ... 40
	2 tálca	1-Süteményes tálca* 3-Hagyományos tálca*		1 - 3	150	35 ... 50
	3 tálca	1-Hagyományos tálca* 3-Süteményes tálca* 5-Mély tálca*		1 - 3 - 5	150	35 ... 50
Piskóta	Egy tálca	26 cm átmérőjű kerek tortaforma a grillrácsra**		3	160	25 ... 35
	Egy tálca	26 cm átmérőjű kerek tortaforma a grillrácsra**		2	150	30 ... 40
	2 tálca	1-26 cm átmérőjű kerek tortaforma a grillrácsra** 4-26 cm átmérőjű kerek tortaforma a süteményes tálca**		1 - 4	150	35 ... 45
	Aprósütemény	Egy tálca	Süteményes tálca*		3	180
	2 tálca	1-Süteményes tálca* 3-Hagyományos tálca*		1 - 3	180	30 ... 40
	3 tálca	1-Süteményes tálca* 3-Hagyományos tálca* 5-Mély tálca*		1 - 3 - 5	180	35 ... 45
Süteménytészta	Egy tálca	Hagyományos tálca*		2	200	30 ... 40
	2 tálca	1-Süteményes tálca* 5-Hagyományos		1 - 5	200	45 ... 55





		tálca*				
	3 tálca	1-Süteményes tálca* 3-Hagyományos tálca* 5-Mély tálca*		1 - 3 - 5	200	55 ... 65
Gazdag tészta	Egy tálca	Hagyományos tálca*		2	200	25 ... 35
	2 tálca	1-Süteményes tálca* 3-Hagyományos tálca*		1 - 3	200	35 ... 45
	3 tálca	1-Süteményes tálca* 3-Hagyományos tálca* 5-Mély tálca*		1 - 3 - 5	190	45 ... 55
Kelt tészta	Egy tálca	Hagyományos tálca*		2	200	35 ... 45
Lasagna	Egy tálca	Üveg/fém négyszögletű edény a grillrácsra**		2 - 3	200	30 ... 40
Pizza	Egy tálca	Hagyományos tálca*		2	200 ... 220	15 ... 20
Marha steak (egész) / Rostélyos	Egy tálca	Hagyományos tálca*		3	25 perc 250/max, majd 180 ... 190	100 ... 120
Báránycomb (ragu)	Egy tálca	Hagyományos tálca*		3	25 perc 250/max, majd 190	70 ... 90
	Egy tálca	Hagyományos tálca*		3	25 perc 250/max, majd 190	60 ... 80
Sült csirke (1,8-2 kg)	Egy tálca	Hagyományos tálca*		2	15 perc 250/max, majd 180 ... 190	60 ... 80
	Egy tálca	Hagyományos tálca*		2	15 perc 250/max, majd 180 ... 190	60 ... 80
Pulyka (5.5 kg)	Egy tálca	Hagyományos tálca*		1	25 perc 250/max, majd 180 ... 190	150 ... 210
	Egy tálca	Hagyományos tálca*		1	25 perc 250/max, majd 180 ... 190	150 ... 210
Hal	Egy tálca	Hagyományos tálca*		3	200	20 ... 30
	Egy tálca	Hagyományos tálca*		3	200	20 ... 30

Minden elemszer esetén javasolt az előmelegítés.  
\* Előfordulhat, hogy ezek a tartozékok nem képezik a termékcsoport részét.  
\*\* Ezek a tartozékok nem képezik a termékcsoport részét. A tartozékok kereskedelmi forgalomban kaphatók.

### Sütési táblázat próbaételekhez

A jelen sütési táblázatban az EN 60350-1 szabvány szerint készített ételek szerepelnek, hogy a felügyeleti

szervek számára könnyebben tesztelhető legyen a termék

Étel	Tepsik száma	Használható kiegészítők	Működési mód	A sín helyzete	Hőmérséklet (°C)	Sütési idő (kb. érték percekben)
Omlet tészta	Egy tálca	Hagyományos tálca*		3	140	20 ... 30
	Egy tálca	Hagyományos tálca*		3	140	20 ... 30
	2 tálca	1-Hagyományos tálca* 3-Süteményes tálca*		1 - 3	140	20 ... 30
	3 tálca	1-Hagyományos tálca* 3-Süteményes tálca* 5-Mély tálca*		1 - 3 - 5	140	25 ... 35
Aprósütemény	Egy tálca	Hagyományos		3	160	25 ... 35



		tálca*				
	Egy tálca	Hagyományos tálca*		3	150	30 ... 40
	2 tálca	1-Süteményes tálca* 3-Hagyományos tálca*		1 - 3	150	35 ... 50
	3 tálca	1-Hagyományos tálca* 3-Süteményes tálca* 5-Mély tálca*		1 - 3 - 5	150	35 ... 50
Piskóta	Egy tálca	26 cm átmérőjű kerek tortaforma a grillrácsra**		3	160	25 ... 35
	Egy tálca	26 cm átmérőjű kerek tortaforma a grillrácsra**		2	150	30 ... 40
	2 tálca	1-26 cm átmérőjű kerek tortaforma a grillrácsra** 4-26 cm átmérőjű kerek tortaforma a süteményes tálcára**		1 - 4	150	35 ... 45
Almás pite	Egy tálca	20 cm átmérőjű kerek fekete sütőedény a grillrácsra**		2	180	50 ... 60
	Egy tálca	20 cm átmérőjű kerek fekete sütőedény a grillrácsra**		2	170	50 ... 60
	2 tálca	1-20 cm átmérőjű kerek fekete sütőedény a grillrácsra** 4-20 cm átmérőjű kerek fekete sütőedény a süteményes tálcára**		1 - 4	170	50 ... 60
Minden élelmiszer esetén javasolt az előmelegítés.						
* Előfordulhat, hogy ezek a tartozékok nem képezik a termékcsoport részét.						
** Ezek a tartozékok nem képezik a termékcsoport részét. A tartozékok kereskedelmi forgalomban kaphatók.						

### Tippek sütemény sütéshez

- Túl száraz sütemény esetén 10 -kal növelje a hőmérsékletet és csökkentse a sütési időt.
- Nedves sütemény esetén kevesebb folyadékot használjon és csökkentse a hőmérsékletet 10 -kal.
- Amennyiben a sütemény teteje túl sötét, helyezze a tálcát egy alacsonyabb szintre, csökkentse a hőmérsékletet és növelje a sütési időt.
- Amennyiben a sütemény kívül megfelelően megsült, de belül nem teljesen, kevesebb folyadékot használjon, csökkentse a hőmérsékletet és növelje a sütési időt.

### Tippek tészta sütéshez

- Túl száraz tészta esetén 10 -kal növelje a hőmérsékletet és csökkentse a sütési időt. Kenje

be a tészta rétegeit tejből, olajból, tojásból és joghurtból álló keverékkel.

- Amennyiben a tészta elkészítése túl sokáig tart, figyeljen oda, hogy a tészta vastagsága ne legyen nagyobb, mint a tálca mélysége.
- Amennyiben a tészta felső oldala megpirul, de a belső része nem fő meg rendszeren, győződjön meg róla, hogy megfelelő mennyiségű szószt használt-e a tészta elkészítéséhez. Egyenletesen oszlassa el a keveréket a tészta rétegek között és a tészta tetején, hogy egyenletesen piruljon.



A tészta sütési táblázatban megjelölt mód és hőmérséklet szerint süsse. Ha az alsó rész még mindig nem pirult meg rendszeren, legközelebb helyezze egy szinttel lejjebb.

## Tippek zöldségsütéshez

- Amennyiben a zöldségtől kezd kiszáradni és megbarnulni, a tálca helyett inkább fedeles serpenyőt használjon a sütéshez. A lezárt edények jobban megőrzik a leveket.
- Amennyiben a zöldségek nem főnek meg rendszeren, a sütést megelőzően főzze meg őket vagy a konzerves termékekhez hasonlóan készítse el őket, majd utána tegye be őket a sütőbe.

## A grillstű működtetése



### FIGYELMEZTETÉS

Grillezés közben csukja be a sütőajtót.  
A forró felület égési sérülést okozhat!

## A grill bekapcsolása

1. Állítsa a funkció szabályozót a kívánt grill jelhez.
  2. Ezután adja meg a kívánt grillezési hőmérsékletet.
  3. Ha szükséges, melegítse elő a sütőt körülbelül 5 percre.
- » A hőmérséklet jelző fény kigyullad.

## A grill kikapcsolása

1. Fordítsa a funkciógombot Ki állásba (felső).



A grillezéshez nem alkalmas élelmiszerek grillezése tűzveszélyes lehet. Csak olyan élelmiszert grillezzen, ami bírja a magas hőt.  
Ne helyezze az ételt túl hátra a grill hátsó részébe. Ez a legforróbb felület, itt a zsíros étel meggyulladhat.

## Sütési idő táblázat grillezéshez

### Grillezés elektromos grillel

Élelmiszer	Használható kiegészítők	A sín helyzete	Javasolt hőmérséklet (°C)**	Sütési idő (kb.)
Hal	Grillrács	4..5	250	20..25 min. #
Szeletelt csirke	Grillrács	4..5	250	25...35 min.
Barányborda	Grillrács	4..5	250	20..25 min.
Marhasült	Grillrács	4...5	250	25..30 min. #
Borjuborda	Grillrács	4..5	250	25..30 min. #
Toast kenyér *	Grillrács	4	250	1...3 min.

# vastagságtól függ  
\*5 percre melegítse elő  
\*\*Ha a termék grillezési hőmérséklete nem állítható be, akkor a grill az ajánlott hőmérsékleten fog működni.

A jelen sütési táblázatban az EN 60350-1 szabvány szerint készített ételek szerepelnek, hogy a felügyeleti szervek számára könnyebben tesztelhető legyen a termék



Élelmiszer	Használható kiegészítők	A sín helyzete	Hőmérséklet ( °C )	Sütési idő (kb. érték percekben)
Kenyerpirítás	Grillrács	4	250	1..3 perc
Húsgolyók (marhahús) - 12 darab	Grillrács	4	250	25...35 perc

A sütési idő kétharmadánál fordítsa meg a készülő ételeket.  
Minden típusú étel rostos sütése esetén 5 perc előmelegítés javasolt.



## 6 Karbantartás és tisztítás

### Általános tájékoztató

A termék rendszeres tisztításával megnő a termék élettartama és csökkennek a gyakran előforduló problémák.

	<b>VESZÉLY:</b> Karbantartás és tisztítás előtt válassza le a készüléket a tápellátásról. Ezzel áramütésnek teszi ki magát!
	<b>VESZÉLY:</b> Hagyja hogy a készülék kihűljön mielőtt hozzáférsz a tisztításához. A forró felület égési sérülést okozhat!

- Minden használat során alaposan tisztítsa meg a terméket. Ilyen módon könnyebben eltávolíthatók a főzési szennyeződések, ezáltal elkerülheti, hogy következő használatkor ráégenek a felülete.
- A termék tisztításához nincs szükség speciális eszközökre. A termék tisztításához mosószeres vízbe áztatott puha ruhát vagy szivacsot használjon, majd törölje szárazra terméket.
- A tisztítás után minden esetben törölje le a felesleges folyadékot, és a nagymennyiségben kiömlött folyadékot pedig azonnal törölje le.
- A rozsdamentes acél vagy inox felületek, továbbá a fogantyú tisztításához soha ne használjon savat vagy klórt tartalmazó tisztítószereket. Ezen részek tisztításához egy mosószerbe áztatott puha ruhát használjon, és figyeljen, hogy mindig egy irányba törölje a felületet.

	Egyes tisztítószerek károsíthatják a felületet. Ne használjon durva tisztítószereket, súrolóport/-krémet vagy éles tárgyakat.
	A készülék tisztításához ne használjon gőztisztítót, mivel az áramütést okozhat.

### A vezérlőpult tisztítása

A vezérlőpult és a gombok tisztításához használjon nedves rongyot, majd a tisztítást követően töröljön szárazra minden felületet.

	Amennyiben terméke rendelkezik gombokkal, a vezérlőpanel tisztításához ne távolítsa el a vezérlőgombokat. A vezérlőpanel megsérülhet!
--	--

### A sütő tisztítása

#### Az oldalfalak tisztítása (Modellenként eltérő.)

(Ez a funkció opcionális. Nem biztos, hogy elérhető az Ön készülékén.)

1. Az oldalsó keret elülső részének eltávolításához húzza azt el az oldalfaltól.
2. Húzza meg maga felé, és vegye ki teljesen az oldalsó keretet.

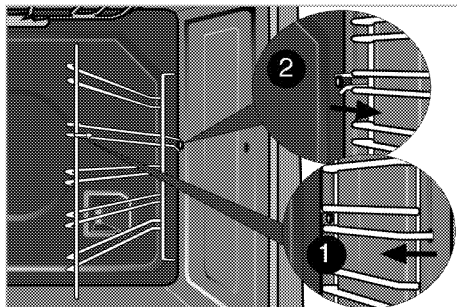

#### Katalitikus falak

(Ez a funkció opcionális. Nem biztos, hogy elérhető az Ön készülékén.)

A sütő belső falfelülete (A) és/vagy a hátsó fala (B) katalitikus anyaggal van bevonva. A katalitikus fal enyhén matt színű és porózus felületű. A sütő katalitikus falát nem szabad tisztítani. A katalitikus felületek a lyukacsos kialakításának köszönhetően elnyelik a rájuk rakódó zsírt, ha pedig fényessé válnak, az azt jelzi, hogy már nem tudnak több zsírt elnyelni. Ebben az esetben az alkatrész cseréje javasolt.

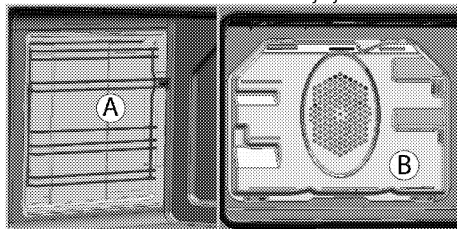

#### Gőztisztítás könnyen

Könnyű tisztítást biztosít, mivel a sütő belsejében képződő gőz fellazítja a szennyeződést (amely nem túl régi) és a vízcseppek lecsapódnak a sütő belső felületein.

1. Minden tartozékot távolítsa el a sütőből.
2. Öntsön 500 ml vizet a sütő tálcára és helyezze be a tálcát a sütő második polcára.

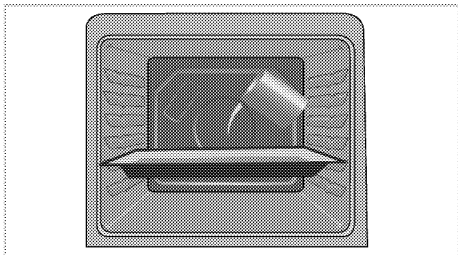

3. Kapcsolja a sütőt gőztisztítás könnyen üzemmódra és üzemeltesse 100°C-on 25 percig.
4. Nyissa ki az ajtót és egy nedves szivaccsal vagy ruhával törölje ki a sütő belső felületeit.
5. A makacs szennyeződés eltávolításához használjon mosószeres vizet, puha ruhát vagy szivacsot, majd törölje szárazra a sütőt.



A könnyű gőztisztítás használata során a sütőtérben lévő ételmaradványok/szennyeződések fellazítására szolgáló víz elpárolog a tálcából, és a sütőtérben, valamint a sütőajtó belső üvegén csapódik ki, ezért a sütőajtó kinyitásakor víz cseppeghet ki. Az ajtó kinyitását követően azonnal törölje le a kicsapódott vízcseppeket.

### A sütőajtó tisztítása

Az ajtó oldalfal tisztításához mosószeres vízbe áztatott puha ruhát vagy szivacsot használjon, majd törölje szárazra termékét.



A sütőajtó tisztításához ne használjon erős súrolószereket vagy éles kaparókat. Ezek megsérthetik a felületet, és az üveg tönkremehet.

### A sütő ajtajának eltávolítása

1. Nyissa ki az ajtót (1).
2. Nyomja le és nyissa ki az elülső ajtó jobb és bal oldalán található zsanérokat (2), az ábrán látható módon.

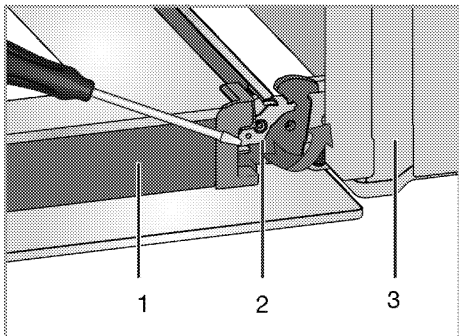

1 Ajtó

- 2 Csuklós zár(zárt helyzet)
- 3 Sütő
- 4 Csuklós zár(nyitott helyzet)

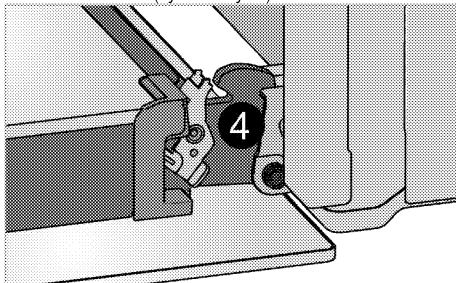

3. Csukja be félig az elülső ajtót.

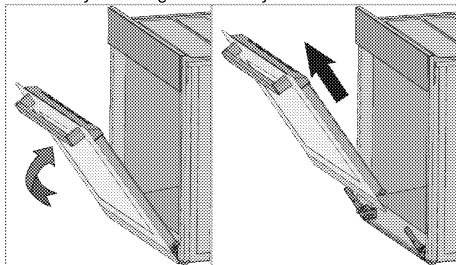

4. Távolítsa el az elülső ajtót felfelé húzva, míg kienged a jobb és bal oldali zsanérokból.



Az ajtó visszaszereléséhez fordított sorrendben végezze el a fenti műveleteket. Ügyeljen rá, hogy visszacsukja a zsanérnál található kapcsokat az ajtó visszahelyezése után.

### Az ajtó belső üvegének eltávolítása

(Ez a funkció opcionális. Nem biztos, hogy elérhető az Ön készülékén.)

Az ajtó belső üvegpanelje a tisztítás érdekében eltávolítható.

1. Nyissa ki a sütő ajtaját.

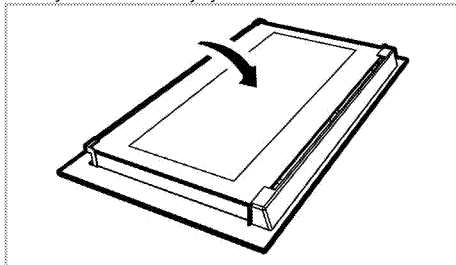

2. Húzza meg és távolítsa el az elülső ajtó felső részére szerelt műanyag részt.

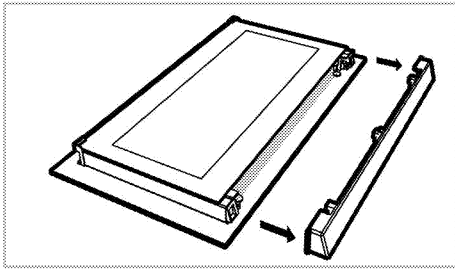

3. Az ábrán látható módon finoman emelje fel a legbelső üvegpanelt (1) az A-val jelzett helyen, majd húzza azt ki a B-val jelzett irányba.

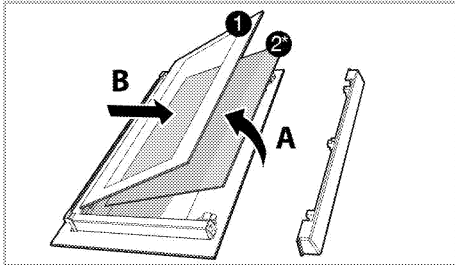

- 1 Legbelső üvegpanel  
 2\* Belső üvegpanel (Nem biztos, hogy elérhető az Ön készülékén.)
4. Amennyiben az ön terméke fel van szerelve belső üvegpanellel (2); ismétlje meg a műveletet a belső üvegpanel (2) eltávolításához.
5. Az ajtó átcsoportosításához vezetõ elsõ lépés a belső üvegpanel (2) visszahelyezése. Hogy az a műanyag nyílás levágott sarkán nyugodjon (lásd az ábrát). (Amennyiben az ön terméke fel van szerelve belső üvegpanellel). A belső üvegpanelt (2) a legbelső üvegpanel (1) melletti műanyag nyílásra kell szerelni.
6. A legbelső üvegpanel (1) visszahelyezésekor ügyeljen rá, hogy a panel nyomtatott fele a legbelső üvegpanel felé nézzen. Fontos, hogy a belső legbelső üvegpanel (1) alsó sarka a műanyag nyílásba kerüljön.
7. Nyomja a műanyag részt a váz felé úgy, hogy kattanó hangot halljon.

## A sütõ lámpájának cseréje



### VESZÉLY:

A sütõ lámpájának cseréje előtt, az áramütés elkerülése érdekében gyõzõdjön meg róla, hogy a termék ki van-e húzva a konnektorból és a megfelelően lehült-e.

A forró felület égési sérülést okozhat!



Ebben a sütõben 40 W -nál kisebb teljesítményű, 60 mm -nél kisebb magasságú, 30 mm -nél kisebb átmérõjű izzólámpát vagy G9 -es típusú halogénlámpát használnak, teljesítménye kisebb, mint 60 W. A lámpák alkalmasak 300 ° C feletti hőmérsékleten való mûködésre. A sütõ lámpái beszerezhetõk a hivatalos szervizképviseletektõl vagy az engedéllyel rendelkező technikustól.



A lámpa helyzete eltérhet az ábrán látható pozíciótól.



A készülékben használt lámpa nem alkalmas a házban történõ megvilágításra. A lámpa célja, hogy látható legyen az étel.



A készülékben használt lámpáknak extrém környezeti hatásoknak kell ellenállniuk, mint pl. az 50 ° C hőmérséklet.

## Amennyiben a sütõje kör alakú lámpával rendelkezik:

- Húzza ki a készüléket a konnektorból.
- Az üveg burkolat eltávolításához forgassa az óramutató járásával ellentétes irányba a burkolatot.

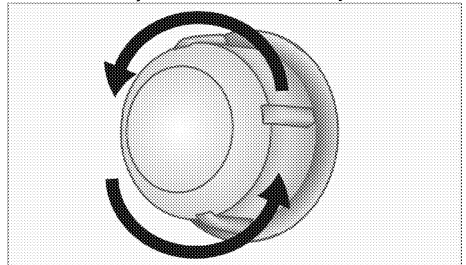

- Ha az ön sütõje az alábbi ábrán látható (A) típusú lámpával van felszerelve akkor az ábrán látható módon forgatással távolítsa el és cserélje ki. Ha (B) típusú akkor az ábrán látható módon húzza ki és távolítsa el, majd cserélje ki.

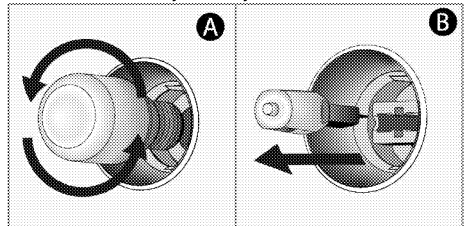

- Tegye vissza az üveg burkolatot.

## 7 Hibaelhárítás

### A sütő gőzt bocsát ki magából használat közben.

- Normális jelenség, hogy működtetés közben gőz képződjön. >>> *Ez nem hiba.*

### A termék fémes hangokat bocsát ki felmelegedés vagy lehülés közben.

- Ha a fém alkatrészek felhevülnek, kitágulhatnak, és ez zajt eredményezhet. >>> *Ez nem hiba.*

### A termék nem működik.

- A főbiztosító kiégett vagy lekapcsolódott. >>> *Ellenőrizze a biztosítékokat a biztosítékdobozban. Szükség szerint cserélje ki vagy kapcsolja vissza a biztosítékot.*
- A készülék nincs bedugva a (földelt) konnektorba. >>> *Ellenőrizze a dugasz csatlakozását.*

### A sütővilágítás nem működik.

- A sütőlámpa meghibásodott. >>> *Cserélje ki a sütőlámpát.*
- Nincs áramellátás. >>> *Ellenőrizze, hogy van-e áram. Ellenőrizze a biztosítékokat a biztosítékdobozban. Szükség szerint cserélje ki vagy kapcsolja vissza a biztosítékot.*

### A sütő nem melegít.

- Nincs beállítva funkció és/vagy hőmérséklet. >>> *Állítson be funkciót és hőmérsékleti értéket a Funkció és/vagy Hőmérsékletbeállító gombbal.*
- Időzítővel felszerelt modellek esetén az időzítő nincs beállítva. >>> *Állítsa be az időt.* (Mikrohullámú sütővel ellátott termékek esetén az időzítő kizárólag a mikrohullámú sütőre érvényes.)
- Nincs áramellátás. >>> *Ellenőrizze, hogy van-e áram. Ellenőrizze a biztosítékokat a biztosítékdobozban. Szükség szerint cserélje ki vagy kapcsolja vissza a biztosítékot.*

### (Időzítővel ellátott modellek esetén) Az óra kijelzője villog, vagy megjelenik az óra szimbólum.

- Áramszünet történt. >>> *Állítsa be az időt / Kapcsolja ki, majd vissza a terméket.*



Amennyiben az ebben a fejezetben leírt utasításokat betartva sem tudja megszüntetni a hibajelenséget, vegye fel a kapcsolatot a Hivatalos Szervizzel vagy a kereskedővel, akitől a terméket vásárolta. Soha ne kísérelje meg maga megjavítani a hibás készüléket.



# Piekarnik do zabudowy

Instrukcja użytkowania

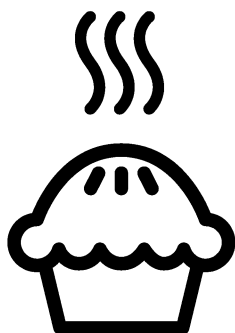

PL

# Prosimy najpierw przeczytać tę instrukcję obsługi!

Drogi Kliencie,

Dziękujemy za wybór produktu firmy Beko. Mamy nadzieję, że wyrób ten, wyprodukowany zgodnie z najwyższymi wymogami jakościowymi i według najnowszej technologii, służyć Ci będzie jak najlepiej. Prosimy zatem przed użyciem tego wyrobu uważnie przeczytać całą tę instrukcję obsługi i wszystkie inne dostarczone z nim dokumenty i zachować je do wglądu w przyszłości. Jeśli przekazesz ten wyrób komuś innemu, oddajcie mu także tę instrukcję. Przestrzegaj wszelkich ostrzeżeń i informacji z tej instrukcji.

Pamiętaj, że niniejsza instrukcja użytkowania może odnosić się także do kilku innych modeli. Różnice pomiędzy modelami wskazano w niniejszej instrukcji.

## Objaśnienie symboli

W niniejszej instrukcji użytkowania stosuje się następujące symbole:



Ważna informacja lub przydatna wskazówka dot. użytkowania



Ostrzeżenie przed zagrożeniem dla życia i mienia.



Ostrzeżenie przed porażeniem elektrycznym.



Ostrzeżenie przed zagrożeniem pożarem.



Ostrzeżenie przed gorącymi powierzchniami.

*Niniejsze urządzenie jest zgodne z następującymi*

*Dyrektywami Unii Europejskiej:*

*- 2014/30/WE LVD (Niskie Napięcia)*

*- 2014/35/WE EMC (Kompatybilność Elektromagnetyczna)*

**Importer: Beko S.A.**

**ul. Puławska 366, 02-819 Warszawa**





## **1 Ważne instrukcje i ostrzeżenia dotyczące bezpieczeństwa i ochrony środowiska 4**

Ogólne zasady bezpieczeństwa.....	4
Bezpieczeństwo elektryczne .....	5
Zasady zachowania bezpieczeństwa przy użytkowaniu tego wyrobu .....	6
Zamierzone przeznaczenie.....	8
Bezpieczeństwo dzieci.....	8
Stare urządzenia .....	9
Pozbywanie się materiałów opakowaniowych .....	9

## **2 Informacje ogólne 10**

Opis urządzenia .....	10
Zawartość opakowania.....	11
Dane techniczne .....	12

## **3 Instalacja 13**

Przed zainstalowaniem .....	13
Instalacja i przyłączenie.....	15
Przyszły transport.....	17

## **4 Przygotowanie 18**

Jak oszczędzać energię.....	18
Pierwszy raz.....	18
Ustawianie czasu.....	18
Pierwsze czyszczenie.....	19
Podgrzewanie wstępne.....	19

## **5 Jak obsługiwać piekarnik 20**

Ogólne informacje o pieczeniu ciast i mięs oraz o grillowaniu .....	20
Jak obsługiwać piekarnik elektryczny .....	21
Tryby pracy .....	21
Korzystanie z zegara piekarnika .....	23
Tabela czasów pieczenia.....	26
Jak obsługiwać grill.....	30
Tabela czasów pieczenia przy grillowaniu .....	30

## **6 Czyszczenie i konserwacja31**

Informacje ogólne .....	31
Czyszczenie panelu sterowania .....	31
Czyszczenie piekarnika .....	31
Przenoszenie drzwiczek piekarnika. ....	33
Wymywanie szyby w drzwiczkach.....	33
Wymiana lampki w piekarniku.....	34

## **7 Rozwiązywanie problemów36**

## **1 Ważne instrukcje i ostrzeżenia dotyczące bezpieczeństwa i ochrony środowiska**

W rozdziale tym zawarto instrukcje zachowania bezpieczeństwa, które pomogą uniknąć zagrożenia obrażeniem lub szkodą. Nieprzestrzeganie tych instrukcji spowoduje unieważnienie wszelkich gwarancji.

### **Ogólne zasady bezpieczeństwa**

- Urządzenie może być używane przez dzieci w wieku 8 lat i starsze oraz osoby o ograniczonych zdolnościach fizycznych, czuciowych lub umysłowych, lub nieumiejętne i niedoświadczone, jeśli są pod nadzorem lub poinstruowano je w sprawach użytkowania tego urządzenia w sposób bezpieczny i rozumieją związane z tym zagrożenia. Dzieci nie powinny bawić się tym urządzeniem. Dzieciom bez nadzoru nie należy powierzać czyszczenia ani konserwacji.
- Urządzenie może być używane przez osoby (w tym

dzieci) niepełnosprawne fizycznie, psychicznie lub umysłowo, a także przez osoby bez doświadczenia lub wiedzy w zakresie obsługi urządzenia wyłącznie pod nadzorem lub po uprzednim poinstruowaniu w zakresie bezpiecznego korzystania z urządzenia.

Należy dopilnować, aby dzieci nie bawiły się tym urządzeniem.

- W razie przekazania produktu innej osobie do użytku osobistego lub do celów związanych z wykorzystaniem używanego produktu należy przekazać go wraz z podręcznikiem użytkownika, etykietami produktu i innymi stosownymi dokumentami i elementami.
- Instalacje i naprawy musi zawsze wykonywać autoryzowany pracownik serwisowy. Producent nie odpowiada za szkody wynikłe z instalacji i napraw wykonywanych przez osoby nieupoważnione i może z tego powodu unieważnić

gwarancję. Przed instalacją uważnie przeczytaj tę instrukcję.

- Nie wolno uruchamiać tego wyrobu, jeśli jest niesprawny lub widocznie uszkodzony.
- Po każdym użyciu sprawdź, czy wyłączone zostały pokrętła funkcjonalne.

### **Bezpieczeństwo elektryczne**

- W razie awarii tego urządzenia nie należy go używać do czasu naprawy przez autoryzowany serwis. Grozi to porażeniem elektrycznym!
- To urządzenie można podłączyć tylko do gniazdka z uziemieniem o napięciu i z zabezpieczeniem jakie podano w "Danych technicznych. Zleć wykonanie instalacji uziemienia wykwalifikowanemu elektrykowi, niezależnie od tego, czy używasz transformatora do zasilania. Firma nasza nie ponosi odpowiedzialności za jakiegokolwiek problemy wynikające z braku uziemienia tego

urządzenia zgodnie z miejscowymi przepisami.

- Nie wolno myć urządzenia rozlewając nań wodę! Grozi to porażeniem elektrycznym!
- Nie wolno dotykać wtyczki mokrymi dłońmi. Nie wolno wyciągać wtyczki ciągnąc za przewód, należy ją wyciągnij chwytając za nią samą.
- Urządzenie to trzeba odłączyć od zasilania na czas instalacji, konserwacji, czyszczenia i napraw.
- Aby uniknąć zagrożenia w przypadku uszkodzenia przewodu zasilającego, musi go wymienić producent, punkt serwisowy lub osoba o podobnych kwalifikacjach.
- Urządzenie należy tak zainstalować, aby można było go całkowicie odłączyć od sieci. Odłączenie to należy zapewnić albo poprzez wyjęcie wtyczki z gniazdka, albo wyłączenie wyłącznika, w który wyposażona jest domowa instalacja elektryczna, zgodnie z przepisami budowlanymi.
- Tylna powierzchnia urządzenia nagrzewa się w trakcie jego pracy. Upewnij się, że przyłącze elektryczne

nie dotyka tej tylnej powierzchni; w przeciwnym razie może ono ulec uszkodzeniu.

- Przewód zasilający nie może się zakleszczyć między drzwiczkami i ramą piekarnika, a także nie można go prowadzić przez gorące powierzchnie. W przeciwnym wypadku izolacja przewodów może się topić i w rezultacie może nastąpić zwarcie.
- Wszelkie prace na układach i urządzeniach elektrycznych wykonywać może tylko upoważniony i wykwalifikowany personel.
- W razie jakiegokolwiek awarii wyłącz wyrób i odłącz go od sieci zasilającej. W tym celu wyłącz bezpiecznik zabezpieczający instalację domową.
- Upewnij się, że prąd bezpiecznika jest odpowiedni dla tego wyrobu.

### **Zasady zachowania bezpieczeństwa przy użytkowaniu tego wyrobu**

- **OSTRZEŻENIE:** Podczas użytkowania urządzenie i jego części są gorące. Nie dotykać nagrzaných części.

Dzieci poniżej 8 lat mogą przebywać w pobliżu urządzenia wyłącznie pod nadzorem osób dorosłych.

- Nigdy nie wolno używać tego wyrobu w stanie zakłócenia oceny sytuacji lub koordynacji przez konsumpcję alkoholu i/lub innych środków odmieniających świadomość.
- Zachowaj ostrożność, jeśli w potrawach stosuje się napoje alkoholowe. W wysokiej temperaturze alkohol paruje i może się zapalić po zetknięciu z gorącymi powierzchniami.
- Nie umieszczaj żadnych materiałów łatwopalnych w pobliżu tego wyrobu, ponieważ jego boki mogą bardzo się nagrzewać przy pracy.
- W trakcie użytkowania piekarnik nagrzewa się. Należy zachować ostrożność i nie dotykać elementów grzejnych wewnątrz piekarnika.
- Należy dbać, aby żaden otwór wentylacyjny nie był zakryty.
- Nie podgrzewaj w piekarniku zamkniętych puszek ani

szklanych stoików. Ciśnienie, które wytworzy się w takiej puszcze/słoiku, może je rozsadzić.

- Nie umieszczaj foremek do pieczenia, naczyń ani folii aluminiowej bezpośrednio na dnie piekarnika.

Nagromadzenie ciepła mogłoby zniszczyć dno piekarnika.

- 'Do czyszczenia szyby w drzwiczkach piekarnika nie należy używać szorstkich środków czyszczących ani ostrych skrobaków metalowych, ponieważ mogą one zarysować powierzchnię, co może doprowadzić do pęknięcia szyby.'
- Do czyszczenia tego urządzenia nie używaj urządzeń parowych, ponieważ może to spowodować porażenie prądem.
- **(Różnią się zależnie od modelu piekarnika.)** Właściwe umieszczanie rusztu i foremki na stelażach  
Właściwe umieszczanie na stelażu rusztu i/lub tacki na ociekający tłuszcz jest niezwykle ważne. Wsuń ruszt lub tackę na ociekający

tłuszcz pomiędzy dwie szyny i zanim umieszysz na nim potrawę upewnij się, że jest wypoziomowany (patrz następująca ilustracja).

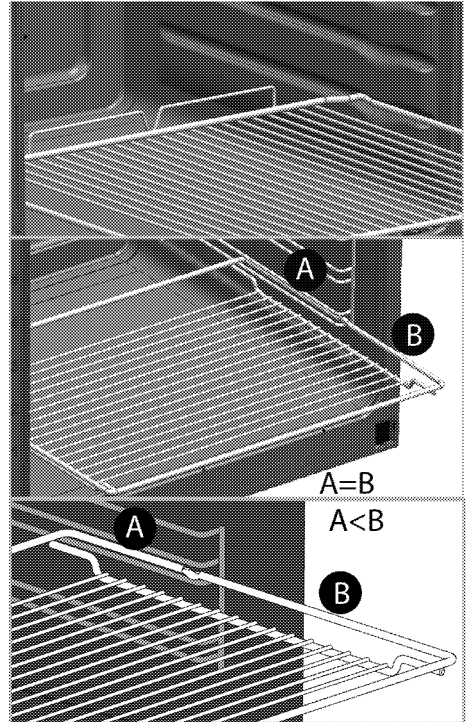

- Nie używaj tego wyrobu z wyjętą lub pękniętą szybą w przednich drzwiczkach.
- Do wkładania i wyjmowania potraw z gorącego piekarnika zawsze zakładaj odporne na wysokie temperatury rękawice.
- Wyłóż naczynie do pieczenia, lub akcesorium z piekarnika (tackę, ruszt druciany, itp.), papierem do pieczenia, włóż

do niego potrawę i wstaw je do wstępnie nagrzanego piekarnika. Utnij nadmiar papieru wystający z naczynia lub akcesorium, aby zapobiec ryzyku dotknięcia elementów grzejnych piekarnika. Nie wolno używać papieru do pieczenia w temperaturze roboczej większej niż wskazana dla tego papieru. Nie wykładaj papierem bezpośrednio dna piekarnika.

- **OSTRZEŻENIE:** Przed wymianą lampy należy się upewnić, że wyjęto przewód zasilający z gniazdka lub wyłączono bezpiecznik, tak aby uniknąć potencjalnego porażenia prądem elektrycznym.
- Aby uniknąć przegrzania, urządzenia nie należy umieszczać za dekoracyjnymi drzwiami.

Aby uniknąć zagrożenia pożarem przy użytkowaniu tej kuchenki;

- Upewnij się, że wtyczka pasuje do gniazdka i nie powoduje iskrzenia.
- Nie należy używać uszkodzonych ani uciętych przewodów, ani przedłużaczy,

a tylko oryginalnego przewodu zasilającego.

- Upewnij się, że gniazdko, do którego włączona jest kuchenka jest suche.

### **Zamierzone przeznaczenie**

- Wyrób ten przeznaczony jest do użytku domowego. Nie dopuszcza się użytkowania komercyjnego.
- **UWAGA:** Urządzenie to służy wyłącznie do pieczenia potraw. Nie wolno używać go do innych celów, na przykład do ogrzewania pomieszczeń."
- Urządzenia tego nie należy używać do podgrzewania talerzy pod grillem, suszenia ręczników, ścierek do naczyń, itp. na uchwytych, ani do celów suszenia lub ogrzewania.
- Producent nie odpowiada za szkody spowodowane niewłaściwym użytkowaniem tego wyrobu lub obchodzeniem się z nim.
- Piekarnik można używać do rozmrażania, smażenia, pieczenia i grillowania potraw.

### **Bezpieczeństwo dzieci**

- **OSTRZEŻENIE:** Dostępne części mogą się nagrzewać

podczas użytkowania. Małe dzieci należy trzymać z dala od kuchenki.

- Materiały opakowaniowe mogą być niebezpieczne dla dzieci. Trzymać materiały opakowaniowe z dala od dzieci. Prosimy pozbyć się całego opakowania zgodnie z normami ochrony środowiska.
- Urządzenia elektryczne są niebezpieczne dla dzieci. W trakcie pracy tego produktu nie dopuszczać do przebywania dzieci w jego pobliżu ani do zabawy.
- Nie stawiaj na tym urządzeniu żadnych przedmiotów, po które mogłyby sięgać dzieci.
- Gdy drzwiczki są otwarte nie obciążać ich żadnymi ciężkimi przedmiotami i nie pozwalać dzieciom siadać na nich. Piekarnik może się przewrócić, lub mogą się uszkodzić zawiasy drzwiczek.

### **Stare urządzenia**

**Zgodność z dyrektywą WEEE i usuwanie odpadów:**



Niniejszy wyrób jest zgodny z dyrektywą Parlamentu Europejskiego i Rady

(2012/19/WE). Wyrób ten oznaczony jest symbolem klasyfikacji zużytych urządzeń elektrycznych i elektronicznych (WEEE).

Wyrób ten wykonano z części i materiałów wysokiej jakości, które mogą być odzyskane i użyte jako surowce wtórne. Po zakończeniu użytkowania nie należy pozbywać się go razem z innymi odpadkami domowymi. Należy przekazać go do punktu zbiórki urządzeń elektrycznych i elektronicznych na surowce wtórne. Aby dowiedzieć się, gdzie jest najbliższy taki punkt, prosimy skonsultować się z władzami lokalnymi. Odpowiednie postępowanie ze użytym sprzętem zapobiega potencjalnym konsekwencjom dla środowiska naturalnego i ludzkiego zdrowia.

### **Zgodność z dyrektywą RoHS:**

Niniejszy wyrób jest zgodny z dyrektywą Parlamentu Europejskiego i Rady RoHS (Ograniczenie użycia substancji niebezpiecznych) (2011/65/WE). Nie zawiera szkodliwych i zakazanych materiałów, podanych w tej dyrektywie.

### **Pozbywanie się materiałów opakowaniowych**

- Materiały opakowaniowe są niebezpieczne dla dzieci. Należy trzymać je w bezpiecznym miejscu, niedostępne dla dzieci. Opakowanie tego wyrobu wyprodukowano z surowców wtórnych. Należy odpowiednio się ich pozbywać i sortować je zgodnie z instrukcjami gospodarki surowcami wtórnymi. Nie należy ich wyrzucać razem ze zwykłymi odpadkami domowymi.

## 2 Informacje ogólne

### Opis urządzenia

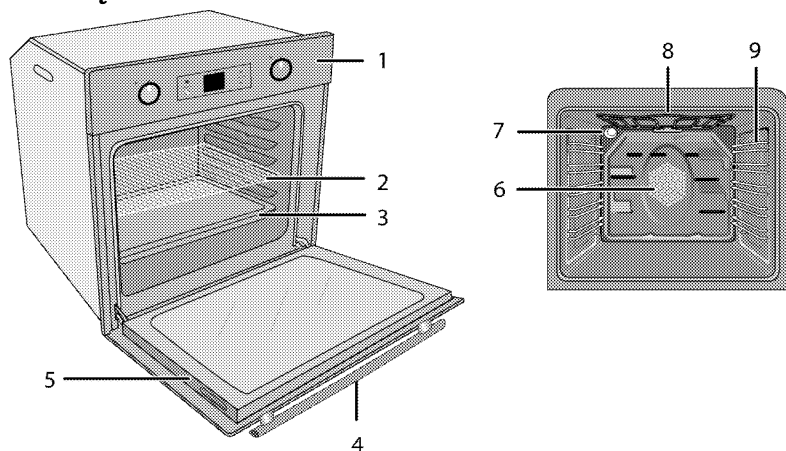

- 1 Panel sterowania
- 2 Półka drucziana
- 3 Tacka
- 4 Uchwyt
- 5 Drzwiczki

- 6 Silnik wentylatora (za płytą stalową)
- 7 Lampka
- 8 Górny element grzejny
- 9 Pozycje półki

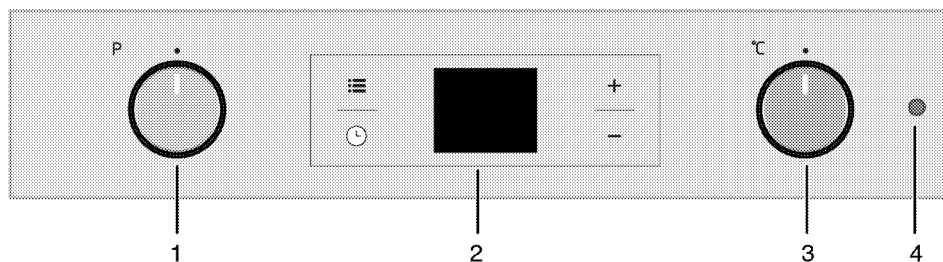

- 1 Pokrętko wyboru funkcji
- 2 Czasomierz cyfrowy
- 3 Pokrętko termostatu
- 4 Lampka termostatu



## Zawartość opakowania

**i** Dostarczane akcesoria różnią się zależnie od modelu wyrobu.

Niektóre z akcesoriów opisanych w instrukcji obsługi mogą nie być dostarczane razem z tym modelem produktu.

### 1. Instrukcja użytkownika

### 2. Standardowa tacka

Służy do pieczenia ciast, mrożonek i dużych porcji pieczeni.

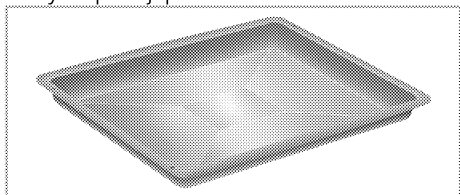

### 3. Foremka głęboka

Służy do pieczenia ciast, dużych porcji pieczeni, potraw soczystych oraz do zbierania tłuszczu przy grillowaniu.

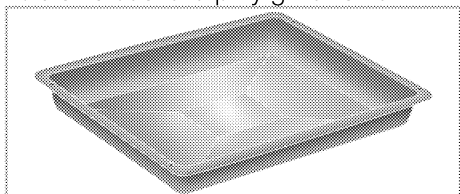

### 4. Ruszt druciany

Służy do pieczenia oraz do ustawiania potraw do smażenia, pieczenia lub gotowania w naczyniach do zapiekank na wybranej półce.

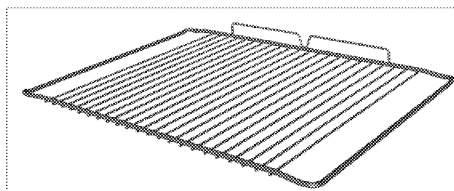
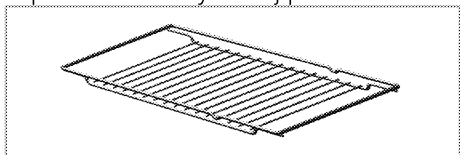

### 5. Właściwe umieszczanie półki drucianej i foremki na stelażach teleskopowych (Ta funkcja jest dostępna opcjonalnie. Może ona nie wchodzić w zakres wyposażenia zakupionego produktu).

Teleskopowe stelaże pozwalają na łatwe zakładanie i zdejmowanie foremek oraz rusztu.

Podczas używania foremki i rusztu ze stelażem teleskopowym, muszą być do nich dosunięte kołki znajdujące się z tyłu stelaża teleskopowego, przy krawędziach rusztu i foremki.

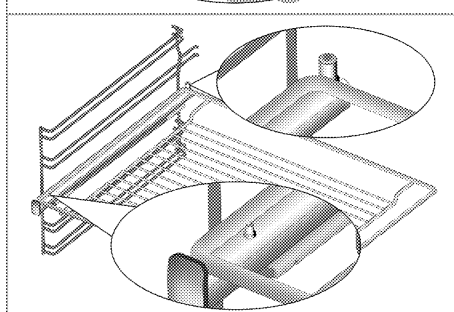
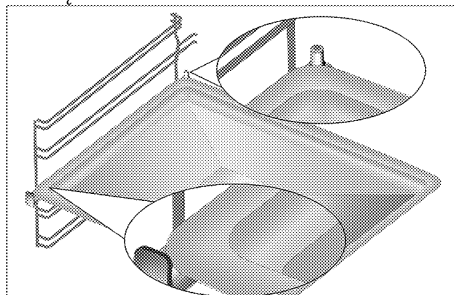

## Dane techniczne

Napięcie/częstotliwość	220-240 V~; 50 Hz
Łączne zużycie energii el.	2.5 kW
Typ/ przekrój przewodu	min.H05VV-FG 3 x 1,5 mm <sup>2</sup>
Wymiary zewnętrzne (wys./szer./głęb.)	595 mm/594 mm/567 mm
Wymiary instalacyjne (wys./szer./głęb.)	**590 lub 600 mm/560 mm/min. 550 mm
Piekarnik główny	<b>Piekarnik wielofunkcyjny</b>
Oświetlenie wewnętrzne	15/25 W
Zużycie energii el. przez grill.	2.2 kW

# Informacja podstawowa: Dane na etykietach energetycznych piekarników elektrycznych podaje się zgodnie z normą PL-EN 60350-1 / IEC 60350-1. Wartości te określa się przy standardowym obciążeniu z czynnymi funkcjami grzejnika górnego-dolnego i wspomaganie nagrzewania wentylatorem (jeśli funkcje takie są dostępne). Klasę sprawności energetycznej określa się zgodnie z następującą priorytetyzacją, zależnie od występowania odpowiednich funkcji w danym modelu piekarnika. 1-Pieczenie z wentylatorem eco-fan, 2-Pieczenie turbo powolne, 3-Pieczenie turbo, 4-Grzałki dolna/górna wspomagane wentylatorem.

\*\* Patrz: *Instalacja, strona 13.*

**i** Dane techniczne mogą zostać zmienione bez uprzedzenia w celu poprawy jakości wyrobu.

**i** Rysunki w tej instrukcji są schematyczne i mogą się nieco różnić od danego wyrobu.

**i** Wartości podane na etykietkach wyrobu lub w towarzyszącej mu dokumentacji uzyskano w warunkach laboratoryjnych zgodnie z odnośnymi normami. Wartości te mogą się różnić zależnie od operacyjnych i środowiskowych warunków pracy danego wyrobu.

### 3 Instalacja

Produkt musi zostać zainstalowany przez wykwalifikowaną osobę i zgodnie z obowiązującymi przepisami. W przeciwnym razie gwarancja zostanie unieważniona. Producent nie odpowiada za szkody wynikłe z instalacji i napraw wykonywanych przez osoby nieupoważnione i może z tego powodu unieważnić gwarancję.



 Przygotowanie miejsca do instalacji i dostępu do sieci elektrycznej to obowiązek klienta.

 Urządzenie to należy instalować zgodnie z miejscowymi przepisami dot. instalacji gazowych i elektrycznych.

 Przed zainstalowaniem sprawdź, czy wyrób nie ma widocznych defektów. Jeśli ma, nie instaluj go. Uszkodzone wyroby zagrażają Twemu bezpieczeństwu.

#### Przed zainstalowaniem

Urządzenie to przeznaczone jest do zainstalowania w dostępnych w handlu szafkach kuchennych. Pomiędzy tym urządzeniem a ścianami lub meblami kuchennymi należy pozostawić bezpieczny odstęp. Patrz: rysunek (wymiały w mm)

- Powierzchnie zastosowanych syntetycznych laminatów i lepiszczy muszą być odporne na wysoką temperaturę (minimum 100 °C).
- Szafki kuchenne należy ustawić równo i przymocować.
- Jeśli pod piekarnikiem jest szuflada, trzeba pomiędzy nimi założyć półkę.
- Urządzenie nosić muszą przynajmniej dwie osoby.
- Piekarnik należy przenosić, trzymając za wycięcia do noszenia po obu stronach.
- Przed montażem produktu należy wyjąć z jego wnętrza wszystkie materiały i dokumenty.
- Meble kuchenne muszą mieć wymiary zgodne z poniższym rysunkiem. Aby zapewnić odpowiednią wentylację, z tyłu mebli kuchennych należy wyciąć otwór o wymiarach podanych na poniższym rysunku.
-  Nie instaluj tego urządzenia w pobliżu lodówek lub zamrażarek. Wydzielane z tego piekarnika ciepło może zwiększyć zużycie energii przez urządzenia chłodzące.
-  Nie podnoś piekarnika za drzwiczki ani za klamkę.

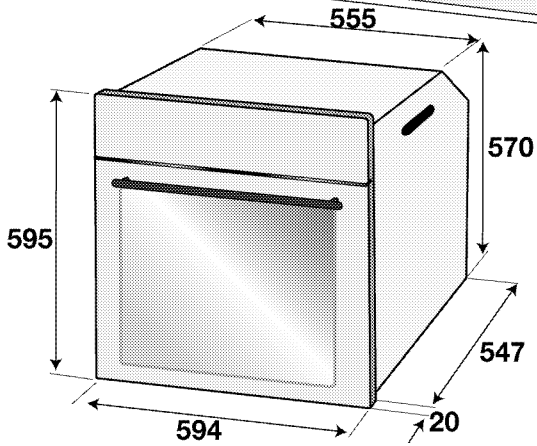
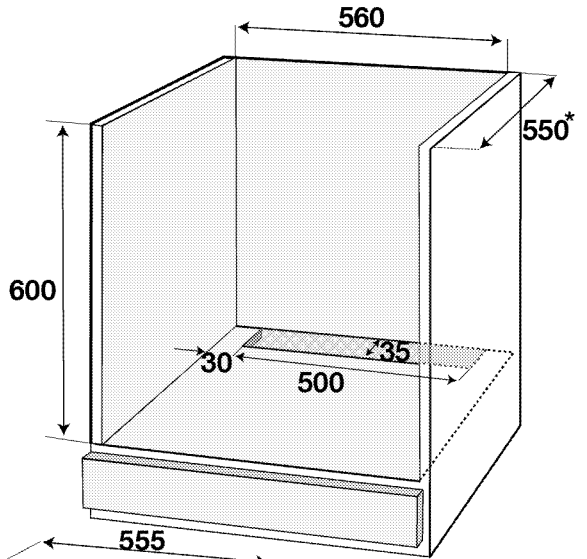
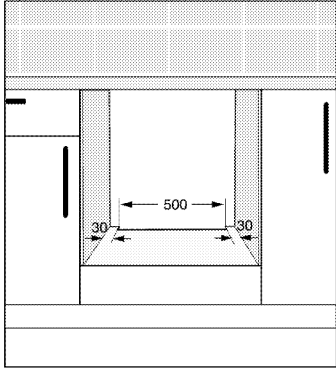
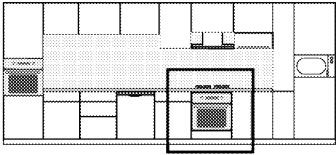

\* min.

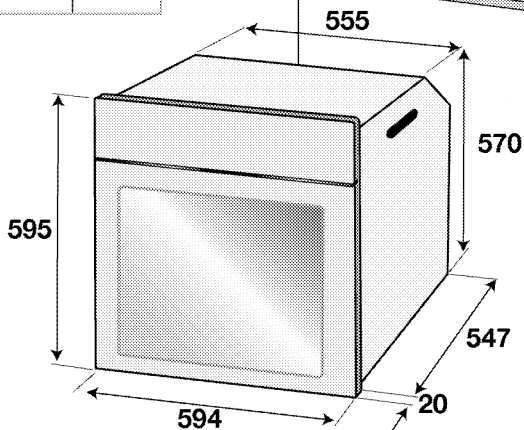
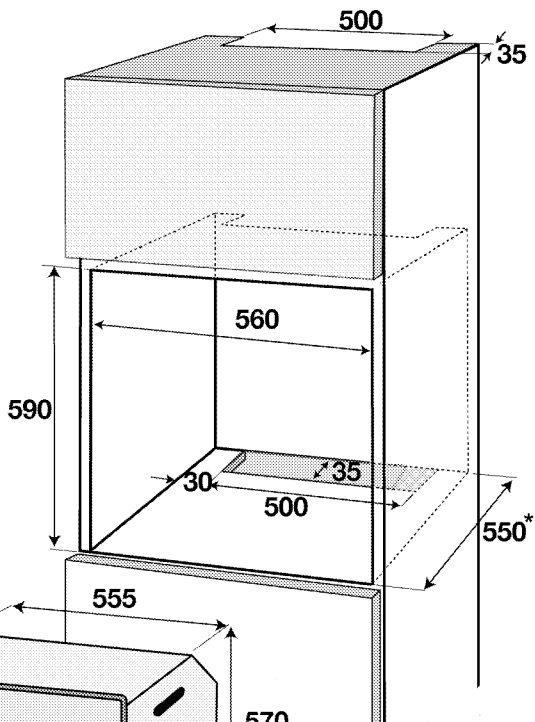
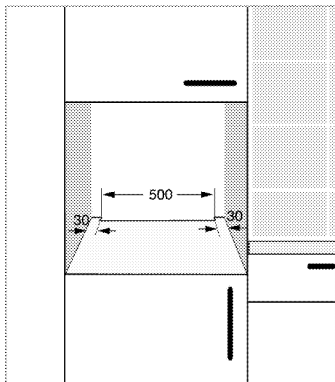
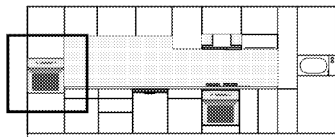

\* min.

## Instalacja i przyłączenie

- Urządzenie to należy instalować zgodnie z miejscowymi przepisami dot. instalacji gazowych i elektrycznych.

### Przyłączenie elektryczne

Przyłączyć ten wyrób do uziemionego gniazda / obwodu zabezpieczonego miniaturowym wyłącznikiem automatycznym o odpowiedniej mocy, jak podano w tabeli „Dane techniczne”.

Zlecić wykonanie instalacji uziemienia wykwalifikowanemu elektrykowi, niezależnie od tego, czy używany jest transformator do zasilania. Nasza firma nie odpowiada za żadne szkody wynikłe z użytkowania tego wyrobu bez uziemienia, zgodnie z przepisami miejscowymi.

**!** Wyrób ten musi być przyłączony do sieci elektrycznej przez osobę upoważnioną i wykwalifikowaną. Gwarancja na ten wyrób obowiązuje dopiero po jego prawidłowym zainstalowaniu. Producent nie odpowiada za szkody wynikłe z instalacji i napraw wykonywanych przez osoby nieupoważnione.

**!** Przewodu zasilającego nie można kłamać, zginać i przyciskać, ani stykać z gorącymi częściami urządzenia. Przewody uszkodzone wymieniać może tylko wykwalifikowany elektryk. Zagrożenie porażeniem elektrycznym, zwarcie lub pożarem z powodu niefachowej instalacji!

- Przyłączenie musi być zgodne z przepisami krajowymi.
- Parametry zasilania muszą odpowiadać danym podanym na tabliczce znamionowej urządzenia. Tabliczkę znamionową zobaczysz po otwarciu przednich drzwiczek.
- Przewód zasilający ten wyrób musi odpowiadać parametrom podanym w tabeli "Dane techniczne".

**!** Przed podjęciem jakichkolwiek prac przy instalacji elektrycznej, odłącz to urządzenie od zasilania. Grozi to porażeniem elektrycznym!

**i** Wtyczka przewodu zasilająca musi być łatwo dostępna po zainstalowaniu (nie prowadzić przewodu ponad płytą kuchenną).

**i** Podczas podłączania kabli należy przestrzegać krajowych/miejscowych przepisów elektrycznych oraz korzystać z właściwego dla urządzenia gniazda zasilającego / obwodu oraz wtyczki. Jeśli ograniczenia mocy produktu znajdują się poza obecną obciążalnością wtyczki i gniazda zasilającego / obwodu, należy podłączyć produkt bezpośrednio za pośrednictwem stałej instalacji elektrycznej bez korzystania z wtyczki i gniazda zasilającego / obwodu.

Włóż wtyczkę przewodu zasilającego do gniazdka.

### Instalowanie wyrobu

1. Wsuń piekarnik do szafki, wyrównaj ustawienie i zabezpiecz, sprawdzając, czy przewód zasilania nie jest uszkodzony ani nie uwiązł.

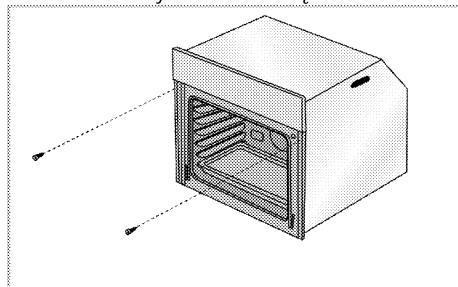

Zabezpiecz piekarnik 2 śrubkami, jak na rysunku.

Po montażu należy się upewnić, że śruby są wystarczająco dokręcone, a piekarnik się nie rusza. Piekarnik zamontowany niezgodnie z instrukcjami lub zamocowany niedostatecznie dokręconymi śrubkami może się przewrócić podczas użytkowania.

## Piekarniki z wentylatorem chłodzącym (Może on nie wchodzić w zakres wyposażenia zakupionego produktu).

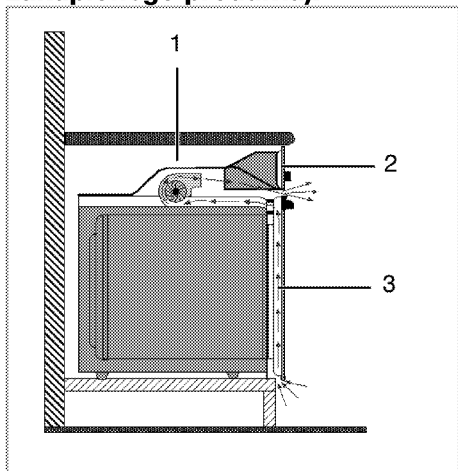

- 1 Wentylator chłodzący
- 2 Panel sterowania
- 3 Drzwiczki

Wbudowany wentylator chłodzący chłodzi zarówno szafkę do zabudowy, jak i przód urządzenia.

- i** Wentylator chłodzący nadal pracuje przez 20 - 30 minut nawet po wyłączeniu piekarnika. Jeśli pieczenie odbywało się z zaprogramowanym timerem piekarnika, po zakończeniu pieczenia wraz z wszystkimi funkcjami zostanie wyłączony również wentylator.

## Ostateczne sprawdzenie

1. Obsługa produktu...
2. Sprawdź funkcje

## Przyszły transport

- Zachowaj oryginalne pudło kartonowe na urządzenie i transportuj go w nim. Przestrzegaj instrukcji na pudle. Jeśli nie masz oryginalnego pudła, zapakuj urządzenie w folię bąbelkową lub grubą tekturę i zabezpiecz taśmą klejącą.
- Aby zapobiec uszkodzeniu drzwiczek przez ruszt druciany i tackę w wnętrza urządzenia włóż do jego środka pasek tektury, równo z pozycją tacek. Drzwiczki urządzenia zabezpiecz taśmą klejącą do ścian bocznych.
- Nie podnoś urządzenia za drzwiczki ani za klamkę.
- i** Nie stawiaj na nim żadnych przedmiotów i przemieszczaj go w pozycji pionowej.
- i** Sprawdzaj, czy urządzenie nie uległo w transporcie widocznym uszkodzeniom.

## 4 Przygotowanie

### Jak oszczędzać energię

Następujące wskazówki pomogą użytkownikowi urządzenie w sposób ekologiczny oraz energooszczędny.

- Używaj naczyń w ciemnych barwach lub emaliowanych, co poprawi przepływ ciepła.
- Gotując potrawy wykonuj operacje podgrzewania, jeśli zaleca się ją w instrukcji obsługi lub przepisie gotowania.
- Nie otwieraj zbyt często drzwiczek w trakcie gotowania.
- O ile to możliwe staraj się gotować w piekarniku więcej niż jedną potrawę na raz. Można gotować w dwóch naczyniach obok siebie na ruszcie.
- Gotuj potrawy po kolei. Piekarnik będzie już gorący.
- Można oszczędzić energię wyłączając piekarnik na kilka minut przed upływem czasu gotowania. Nie otwieraj drzwiczek piekarnika.
- Rozmrażaj mrożonki przed gotowaniem.

### Pierwszy raz

#### Ustawianie czasu

- i** Przy każdej regulacji na wyświetlaczu migać będą odnośne symbole.

Naciskaj przyciski **+**/**-**, aby nastawić godzinę, o której piekarnik zostanie załączony po raz pierwszy.

- i** W przypadku modeli ze sterowaniem dotykowym najpierw dotknij **☰**, a następnie za pomocą **+** / **-** ustaw godzinę.

Potwierdź ustawienie, dotykając symbolu **⌚** i poczekaj 4 sekundy, nie dotykając żadnych klawiszy, aby potwierdzić.

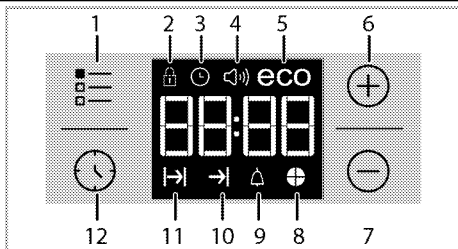

- 1 Klawisz regulacji
- 2 Symbol blokady klawiszy
- 3 Symbol zegara
- 4 Symbol głośności alarmu (Może on nie wchodzić w zakres wyposażenia zakupionego produktu).
- 5 Symbol trybu oszczędnego Eco
- 6 Klawisz plus
- 7 Klawisz minus
- 8 Symbol wykresu czasu
- 9 Symbol alarmu
- 10 Symbol końca gotowania
- 11 Symbol czasu gotowania
- 12 Klawisz programu

- i** Jeśli nie ustawiono godziny początkowej, zegar zacznie działać poczynając od godziny **12:00** i wyświetli się symbol **⌚**. Symbol ten zniknie po ustawieniu godziny.

- i** W przypadku zaniku zasilania ustawienia bieżącej godziny zostają skasowane. Trzeba je ustawić na nowo.



## Pierwsze czyszczenie

 Pewne detergenty lub środki czyszczące mogą uszkodzić powierzchnię. Nie używaj agresywnych detergentów, proszku/mleczka do czyszczenia, ani żadnych ostrych przedmiotów.

- 1.Usuń wszystkie materiały opakowaniowe.
- 2.Wytrzyj powierzchnie wyrobu wilgotną ściereczką lub gąbką i wytrzyj do sucha ściereczką.

## Podgrzewanie wstępne

Nagrzewaj urządzenie przez ok. 30 minut, a potem je wyłącz. Przed pierwszym użyciem należy wypalić wszelkie pozostałości po produkcji i warstwy ochronne.

 Można się poparzyć od gorących powierzchni! Urządzenie to nagrzewa się podczas pracy. Nie dotykaj gorących palników, wewnętrznych sekcji piekarnika, elementów grzejnych itp. Zakaz zbliżania się dzieci! Do wkładania i wyjmowania potraw z gorącego piekarnika zawsze zakładaj odporne na wysokie temperatury rękawice.

## Piekarnik elektryczny

- 1.Wyjmij z piekarnika wszystkie foremki do pieczenia i ruszt.
- 2.Zamknij drzwiczki piekarnika.
- 3.Wyberz pozycję „Static” (Statyczne)
- 4.Wyberz najwyższą moc grilla; patrz *Jak obsługiwać piekarnik elektryczny, strona 21*.
- 5.Niech piekarnik pracuje przez ok. 30 minut.
- 6.Wyłącz piekarnik; patrz *Jak obsługiwać piekarnik elektryczny, strona 21*

## Piekarnik z grillem

- 1.Wyjmij z piekarnika wszystkie foremki do pieczenia i ruszt.
- 2.Zamknij drzwiczki piekarnika.
- 3.Wyberz najwyższą moc grilla; patrz *Jak obsługiwać grill , strona 30*.
- 4.Niech piekarnik pracuje przez ok. 15 minut.
- 5.Wyłącz grill; patrz *Jak obsługiwać grill , strona 30*

 W trakcie pierwszego uruchomienia przez parę godzin mogą się wydzielać dym i zapach. Jest to całkiem normalne. Zadbaj o dobrą wentylację kuchni i pozbądź się dymu i zapachu. Nie wdychać bezpośrednio powstającego dymu i zapachu.

## 5 Jak obsługiwać piekarnik

### Ogólne informacje o pieczeniu ciast i mięs oraz o grillowaniu

 Można się poparzyć od gorących powierzchni!

Urządzenie to nagrzewa się podczas pracy. Nie dotykaj gorących palników, wewnętrznych sekcji piekarnika, elementów grzejnych itp. Zakaz zbliżania się dzieci!

Do wkładania i wyjmowania potraw z gorącego piekarnika zawsze zakładaj odporne na wysokie temperatury rękawice.

 Otwierając drzwiczki piekarnika zachowaj ostrożność, bo może ulotnić się z niego para.

Taka ulatniająca się para może poparzyć dłonie, twarz i oczy.

#### Wskazówki do pieczenia ciasta

- Używaj stosownych naczyń metalowych z powłokami nieprzylegającymi, pojemników aluminiowych, lub żaroodpornych form silikonowych.
- Rób najlepszy użytek z miejsca na półce.
- Foremkę do pieczenia stawiaj w środku półki.
- Prze załączeniem piekarnika lub grilla wybierz właściwą pozycję półki. Nie zmieniaj pozycji półki, gdy kuchenka jest gorąca.
- Zamknij drzwiczki piekarnika i nie otwieraj ich.

#### Wskazówki do pieczenia mięsa

- Przyprawienie całych kurcząt, indyków i dużych porcji mięsa, np. sokiem z

cytryny ;in czarnym pieprzem przed pieczeniem podniesie jego wydajność.

- Pieczenia mięsa z kością trwa ok. 15 - 30 minut dłużej niż pieczenie takiego samego kawałka bez kości.
- Na upieczenie jednego centymetra grubości mięsa potrzeba ok. 4 do 5 minut.
- Po zakończeniu pieczenia pozostaw pieczeń w piekarniku na ok. 10 minut. Soki lepiej rozchodzą się po całej pieczeni i nie wyciekają przy jej krojeniu.
- Ryby należy piec na półce środkowej lub dolnej na żaroodpornym talerzu.

#### Wskazówki do grillowania

Mięso, ryby i drób szybciej rumienią się, gdy się je grilluje, zachowują miłą kruchość i nie wysychają. Do grillowania szczególnie nadają się płaskie kawałki, nadziane na szpikulec szaszłyki i kiełbaski, a także warzywa o znacznej zawartości wody, takie jak pomidory i cebule.

- Rozłóż kawałki mięsa do grillowania na ruszcie drucianym lub w foremce do pieczenia z rusztem drucianym w taki sposób, aby pokryta nimi powierzchnia nie wystawała poza grzałkę.
- Wsuń tę półkę drucianą lub foremkę do pieczenia z rusztem na wybrany poziom w piekarniku. Jeśli grillujesz na półce drucianej, na dolną półkę wsuń foremkę do pieczenia na kapiący tłuszcz. Wsuwana foremka do pieczenia musi mieć rozmiar zakrywający cały obszar grillowania. Foremka może nie być dostarczana z produktem. Aby łatwiej oczyścić to naczynie z tłuszczu, wlej do niego trochę wody.



Żywność nie nadająca się do grillowania stwarza zagrożenie pożarowe. Do grillowania używaj wyłącznie żywności, która nadaje się do przyrządzenia w wysokich temperaturach.

Nie wkładaj żywności do grilla zbyt głęboko. Tam jest najgoręcej i tłusta żywność może się zapalić.

## Jak obsługiwać piekarnik elektryczny

Piecęk ten wyposażony jest w "wyskakujące" pokrętki, które po naciśnięciu wysuwają się.

1. Aby wysunąć pokrętkę wciśnij je, a potem obróć w żądane nastawienie.

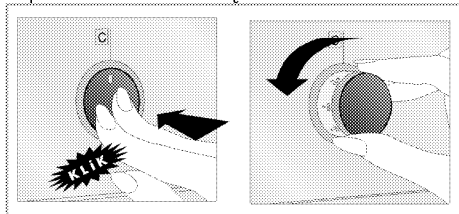

2. Po zakończeniu procesu gotowania należy wsunąć pokrętkę do wnętrza.

## Wybieranie temperatury i trybu pracy

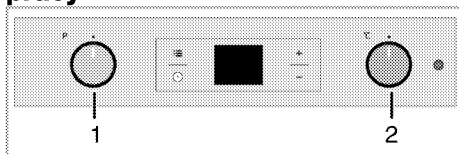

1 Pokrętko wyboru funkcji

2 Pokrętko termostatu

1. Nastaw pokrętko Function [Funkcja] na wybrany tryb pracy.

2. Nastaw pokrętko Temperature na wybraną temperaturę.

» Piekarnik nagrzewa się do nastawionej temperatury i utrzymuje ją. W trakcie nagrzewania lampka temperatury pozostaje zapalona.

## Wyłączanie piekarnika elektrycznego

Przekręć pokrętkę funkcji i temperatury w górne pozycje „off” („wył.).

## Pozycje stelażu (modele z rusztem drucianym)

Ważne jest, aby prawidłowo umieszczać ruszt druciany na półce drucianej. Ruszt druciany trzeba wsadzić pomiędzy półki druciane jak pokazano na rysunku.

Ruszt druciany nie może opierać się o tylną ścianę piekarnika. Aby poprawić wydajność grillowania, przesunąć ruszt druciany do przedniej sekcji stelażu i ustalić go przy pomocy drzwiczek.

(Różnią się zależnie od modelu piekarnika.)

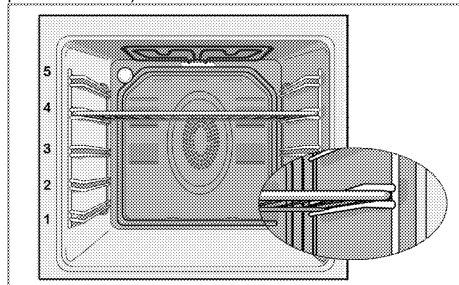

## Tryby pracy

Podana tutaj kolejność trybów pracy może różnić się od ich układu dla tego urządzenia.

### Grzałki górna i dolna



Grzałki górna i dolna działają. Żywność nagrzewana jest równocześnie od góry i od dołu. Na przykład, nadaje się do ciasta, ciasteczek oraz ciasta i zapiekanek w foremkach do pieczenia. Piecz w jednej tylko blasze.

### Grzałka dolna



Pracuje tylko grzałka dolna. Nie nadaje się do pizzy ani do rumienienia potrawy od spodu po upieczeniu.



Funkcja tej trzeba także używać do łatwego czyszczenia parą.

### Grzanie dolne/górne z termoobiegiem



Działają grzałki górna i dolna plus wentylator (w ścianie tylnej). Wentylator szybko równomiernie rozprowadza gorące powietrze po całym piekarniku. Piecz w jednej tylko blasze.

### Praca z wentylatorem.



Piekarnik nie jest nagrzewany. Pracuje tylko wentylator (w ścianie tylnej). Nadaje się od powolnego odtajania mrożonek ziarnistych w temperaturze pokojowej lub studzenia potraw gotowanych.

### Termoobieg



Gorące powietrze nagrzane grzałką tylną jest bardzo szybko równomiernie rozprowadzane w całym piekarniku przez wentylator. Jest to przydatne do gotowania potraw na różnych poziomach półek i w większości przypadków nie potrzeba wstępnego podgrzewania. Nadaje się do pieczenia w kilku blachach na raz. Funkcja tej trzeba także używać do łatwego czyszczenia parą.



### Funkcja "3D"



Działają grzałki górna i dolna i nagrzewanie z termoobiegiem (w ścianie tylnej). Potrawy pieką się równomiernie i szybko rumienią. Piecz w jednej tylko blasze.

### Full grill



Działa duży grill w suficie piekarnika. Nadaje się do grillowania dużych ilości mięsa.

- Do grillowania połóż duże lub średnie porcje na odpowiednio ustawionej półce pod grzałką grilla.
- Obróć potrawę po upływie połowy czasu grillowania.



Efekt grillowania nie jest tak mocny, jak przy Full Grill.

- Do grillowania połóż małe lub średnie porcje na odpowiednio ustawionej półce pod grzałką grilla.
- Obróć potrawę po upływie połowy czasu grillowania.

### Korzystanie z zegara piekarnika

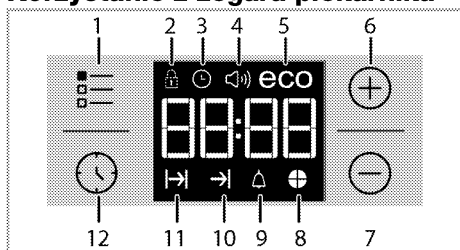

- 1 Klawisz regulacji
- 2 Symbol blokady klawiszy
- 3 Symbol zegara
- 4 Symbol głośności alarmu (Może on nie wchodzić w zakres wyposażenia zakupionego produktu).
- 5 Symbol trybu oszczędnego Eco
- 6 Klawisz plus
- 7 Klawisz minus
- 8 Symbol wykresu czasu
- 9 Symbol alarmu
- 10 Symbol końca gotowania
- 11 Symbol czasu gotowania
- 12 Klawisz programu

**i** Najdłuższy czas, na który można nastawić koniec procesu gotowania, to 5 godziny, 59 minut.

W razie przerwy w zasilaniu program kasuje się. Trzeba zaprogramować piekarnik od nowa.



**i** Przy ustawianiu każdej wartości na wyświetlaczu migać będą odnośne symbole. Trzeba odczekać chwilę, aż ustawienia zaczną działać.

**i** Jeśli nie nastawi się żadnych ustawień pieczenia, nie można ustawić godziny.

**i** Jeśli na początku pieczenia ustawiono czas jego trwania, wyświetli się czas pozostały.









### Pieczenie o nastawionej godzinie:

Nastawiając na czasomierzu czas trwania pieczenia można tak ustawić piekarnik, aby wyłączył się po jego upływie.

1. Wybierz funkcję do pieczenia.
2. Dotykaj , aż na wyświetlaczu pojawi się symbol , aby ustawić czas pieczenia.
3. Czas trwania pieczenia nastawia się przyciskami **+** / **-**.  
» » Po nastawieniu czasu trwania pieczenia na wyświetlaczu na stałe pojawi się symbol  oraz wycinek czasu.
4. Wstaw naczynie do piekarnika i pokręć temperaturę nastaw temperaturę. Rozpocznie się pieczenie .  
» Odliczenie czasu pieczenia na wyświetlaczu rozpoczyna się wraz z jego rozpoczęciem i zapalają się wszystkie części wycinka czasu. Ustawiony czas pieczenia podzielony jest na cztery równe części, a po upływie czasu każdej części jej symbol gaśnie. Można więc łatwo śledzić upływ czasu pieczenia w stosunku do całkowitego czasu jego trwania.

## Ustawianie zakończenie pieczenia na późniejszą godzinę:

Po ustawieniu na czasomierzu czasu trwania pieczenia można ustawić późniejszą godzinę zakończenia pieczenia.

1. Wybierz funkcję do pieczenia.
2. Dotykaj , aż na wyświetlaczu pojawi się symbol , aby ustawić czas pieczenia.
3. Ustaw czas trwania pieczenia przyciskami **+** / **-**.  
» Po ustawieniu czasu trwania pieczenia na wyświetlaczu na stałe pojawi się symbol .
4. Dotykaj , aż na wyświetlaczu pojawi się symbol , oznaczający koniec czasu pieczenia.
5. Ustaw godzinę zakończenia pieczenia przyciskami **+** / **-**.  
» Po nastawieniu godziny zakończenia pieczenia na wyświetlaczu na stałe pojawia się symbole  oraz , a także wycinek czasu. Gdy zacznie się pieczenie, zniknie symbol .
6. Wstaw naczynie do piekarnika i pokrętkiem temperatury nastaw temperaturę. Rozpocznie się pieczenie.

» **Czasomierz piekarnika oblicza godzinę rozpoczęcia pieczenia odejmując czas trwania pieczenia od nastawionej godziny jego zakończenia.**

Wybrany tryb pracy uruchamia się gdy nadejdzie godzina rozpoczęcia pieczenia i piekarnik nagrzewa się do nastawionej temperatury. Utrzymuje tę temperaturę przez cały czas pieczenia.

» Odliczenie czasu pieczenia na wyświetlaczu rozpoczyna się wraz z jego rozpoczęciem i zapalają się wszystkie części wycinka czasu. Ustawiony czas pieczenia podzielony jest na cztery równe części, a po upływie czasu każdej części jej symbol



gaśnie. Można więc łatwo śledzić upływ czasu pieczenia w stosunku do całkowitego czasu jego trwania.

7. Po zakończeniu pieczenia na wyświetlaczu pojawia się "End", a czasomierz wydaje dźwiękowy sygnał ostrzegawczy.
8. Dźwięk alarmu rozlega się przez 2 minuty. Aby wyłączyć alarm, wystarczy nacisnąć dowolny przycisk. Alarm ucichnie i wyświetli się bieżąca godzina.

 Po naciśnięciu dowolnego przycisku na końcu dźwiękowego sygnału ostrzegawczego, piekarnik ponownie się załączy. Obróć pokrętko temperatury i pokrętko funkcji w pozycję "0" (wył.), aby wyłączyć piekarnik zapobiegając jego ponownemu załączeniu na koniec sygnału ostrzegawczego.



## Aktywacja blokady przycisków

Uruchamiając funkcję blokady przycisków, można zapobiec zmianom w ustawieniach piekarnika.

1. Dotykaj , aż na wyświetlaczu pojawi się symbol .
- » Na wyświetlaczu pojawi się „OFF” [WYŁ].
2. Naciśnij **+**, aby aktywować blokadę przycisków.  
» Po włączeniu blokady przycisków na wyświetlaczu pojawi się „On” [Zat.], a symbol  będzie się nadal świecił.

 Po załączeniu blokady przycisków przyciski piekarnika nie działają. W razie przerwy w zasilaniu blokada przycisków nie kasuje się.

## W celu wyłączenia blokady dotknij przycisku



1. Dotykaj , aż na wyświetlaczu pojawi się symbol .

- » Na wyświetlaczu pojawi się „On” [Zał.].
- 2. Wyłącz blokadę przycisków, naciskając klawisz **■**.
- » **Po wyłączeniu blokady wyświetli się "OFF" [WYŁ].**

### **Ustawianie alarmu czasowego**

Poza programowaniem pieczenia zegara w piekarniku można użyć do nastawiania dowolnych ostrzeżeń lub przypomnień.

Alarm czasowy nie wpływa na inne funkcje piekarnika. Używa się go tylko do ostrzegania. Na przykład przydaje się, gdy chce się obrócić potrawę w piekarniku o określonej godzinie. Po upływie nastawionego czasu odezwie się alarm dźwiękowy.

1. Dotykaj , aż na wyświetlaczu pojawi się symbol .

 Najdłuższy czas alarmu to 23 godziny i 59 minut.

2. Ustaw alarm, korzystając z klawiszy **+** / **-**.

 Przyciski funkcyjne dźwięku alarmu, godziny dnia, jasności wyświetlacza i temperatury powinny być ustawione na 0 (OFF) (WYŁ.).



» Symbol  będzie się nadal świecił, a gdy ustawi się godzinę alarmu, pojawi się na wyświetlaczu.

3. Po upływie czasu alarmu symbol  zaczyna migać i odzywa się sygnał alarmowy.

### **Wyłączanie alarmu**

1. Dźwięk alarmu rozlega się przez 2 minuty. Aby wyłączyć alarm, wystarczy nacisnąć dowolny przycisk.
- » Alarm ucichnie i wyświetli się bieżąca godzina.



### **Anulowanie alarmu**

1. Aby wyłączyć alarm, dotykaj , aż na wyświetlaczu pojawi się symbol .

2. Naciśnij i przytrzymaj klawisz **■**, aż wyświetli się „00:00”.



 Wyświetli się czas alarmu. Jeśli równocześnie nastawi się czas alarmu i czas pieczenia, wyświetli się krótszy z nich.

### **Zmiana dźwięku alarmu**

1. Dotykaj , aż na wyświetlaczu pojawi się symbol .
  2. Ustaw głośność alarmu przyciskami **+** / **-**.
  3. Za krótką chwilę odezwie się dźwięk alarmu o nastawionej głośności.
- » Wybrane dźwięki alarmy wyświetlą się na ekranie jako b-01, b-02 lub b-03.

### **Zmiana bieżącej godziny**

Aby zmienić poprzednie ustawienie godziny:

1. Dotykaj , aż na wyświetlaczu pojawi się symbol .
2. Godzinę nastawia się przyciskami **+** / **-**.
3. Za krótką chwilę wyświetli się nastawiona godzina.

### **Tryb oszczędny**

W trybie ekonomicznym można oszczędzać energię przy pieczeniu przez czas ustawiony w piekarniku. W trybie tym pieczenie kończy się przy utrzymaniu temperatury wewnątrz piekarnika przez wyłączenie grzałek przed końcem pieczenia.

### **Nastawienie trybu ekonomicznego.**

1. Dotykaj symbolu , aż na wyświetlaczu pojawi się symbol **eco**.  
» Na wyświetlaczu pojawi się „OFF” [WYŁ].
2. Załącz tryb ekonomiczny dotykając przycisku **+**.  
» Po załączeniu blokady przycisków na wyświetlaczu pojawi się "On", a symbol eco pali się nadal.

## Wyłączanie trybu ekonomicznego.

1. Dotykaj symbolu , aż na wyświetlaczu pojawi się symbol **eco**.  
» Na wyświetlaczu pojawi się „On” [Zał.].



2. Tryb ekonomiczny wyłącza się dotknięciem przycisku .

» Po wyłączeniu blokady przycisków wyświetli się "Off" [Wył.].

## Ustawianie jasności ekranu

(Ta funkcja jest dostępna opcjonalnie. Może ona nie wchodzić w zakres wyposażenia zakupionego produktu).

1. Dotykaj , aż na wyświetlaczu pojawi się d-01, d-02 lub d-03 jako miara jasności wyświetlacza.











2. Nastaw jasność przyciskami  / .  
» Po krótkiej chwili wyświetli się nastawiona godzina.

## Tabela czasów pieczenia

















 Podane w tabeli czasy są tylko orientacyjne. Mogą się różnić, zależnie od rodzaju żywności, grubości, rodzaju i preferencji kulinarnych.

## Pieczenie ciast i mięs

 Pierwsza półka w piekarniku to półka **dolna**.

Potrawa	Liczba blach	Akcesoria do zastosowania	Symbole menu ustawień	Pozycja półki	Temperatura (°C)	Czas pieczenia (ok., w min.)
Ciasto w foremce	Jedna blacha	Standardowa tacka*		3	180	25 ... 30
Ciasto w foremce	Jedna blacha	Formy do ciast na ruszt druciany**		2	180	40 ... 50
Ciastka	Jedna blacha	Standardowa tacka*		3	160	25 ... 35
	Jedna blacha	Standardowa tacka*		3	150	30 ... 40
	2 blachy	1-Foremka do ciasta* 3-Standardowa tacka*		1 - 3	150	35 ... 50
	3 blachy	1-Standardowa tacka* 3-Foremka do ciasta* 5-Foremka głęboka*		1 - 3 - 5	150	35 ... 50
Ciasto biszkoptowe	Jedna blacha	Okrągła tortownica o średnicy 26 cm na ruszt druciany**		3	160	25 ... 35
	Jedna blacha	Okrągła tortownica o średnicy 26 cm na ruszt druciany**		2	150	30 ... 40
	2 blachy	1-Okrągła tortownica o średnicy 26 cm na ruszt druciany** 4-Okrągła tortownica o średnicy 26 cm na foremkę do ciasta**		1 - 4	150	35 ... 45
Ciasteczka	Jedna blacha	Foremka do ciasta*		3	180	25 ... 30
	2 blachy	1-Foremka do ciasta* 3-Standardowa tacka*		1 - 3	180	30 ... 40













Potrawa	Liczba blach	Akcesoria do zastosowania	Symbole menu ustawien	Pozycja półki	Temperatura (°C)	Czas pieczenia (ok., w min.)
	3 blachy	1-Foremka do ciasta* 3-Standardowa tacka* 5-Foremka głęboka*		1 - 3 - 5	180	35 ... 45
Ciasto	Jedna blacha	Standardowa tacka*		2	200	30 ... 40
	2 blachy	1-Foremka do ciasta* 5-Standardowa tacka*		1 - 5	200	45 ... 55
	3 blachy	1-Foremka do ciasta* 3-Standardowa tacka* 5-Foremka głęboka*		1 - 3 - 5	200	55 ... 65
Ciasto zdobne	Jedna blacha	Standardowa tacka*		2	200	25 ... 35
	2 blachy	1-Foremka do ciasta* 3-Standardowa tacka*		1 - 3	200	35 ... 45
	3 blachy	1-Foremka do ciasta* 3-Standardowa tacka* 5-Foremka głęboka*		1 - 3 - 5	190	45 ... 55
Ciasto na zaczynie	Jedna blacha	Standardowa tacka*		2	200	35 ... 45
Lazania	Jedna blacha	Szklana/metalowa forma prostokątna na ruszt druciany**		2 - 3	200	30 ... 40
Pizza	Jedna blacha	Standardowa tacka*		2	200 ... 220	15 ... 20
Stek wołowy/ pieczeń wołowa	Jedna blacha	Standardowa tacka*		3	25 min. 250/max, następnie 180 ... 190	100 ... 120
Udziec jagnięcy (zapiekanka)	Jedna blacha	Standardowa tacka*		3	25 min. 250/max, następnie 190	70 ... 90
	Jedna blacha	Standardowa tacka*		3	25 min. 250/max, następnie 190	60 ... 80
Pieczone kurczęta (1,8-2 kg)	Jedna blacha	Standardowa tacka*		2	15 min. 250/max, następnie 180 ... 190	60 ... 80
	Jedna blacha	Standardowa tacka*		2	15 min. 250/max, następnie 180 ... 190	60 ... 80
Indyk (5.5 kg)	Jedna blacha	Standardowa tacka*		1	25 min. 250/max, następnie 180 ... 190	150 ... 210





Potrawa	Liczba blach	Akcesoria do zastosowania	Symbole menu ustawień	Pozycja półki	Temperatura (°C)	Czas pieczenia (ok., w min.)
	Jedna blacha	Standardowa tacka*		1	25 min. 250/max, następnie 180 ... 190	150 ... 210
Ryby	Jedna blacha	Standardowa tacka*		3	200	20 ... 30
	Jedna blacha	Standardowa tacka*		3	200	20 ... 30

Sugeruje się, aby wstępne nagrzewanie stosować przy wszystkich potrawach.  
\* Te akcesoria mogą nie być dostarczane z produktem.  
\*\* Te akcesoria nie są dostarczane z produktem. Są to akcesoria dostępne komercyjnie.

## Tabela gotowania do sprawdzania posiłków

Posiłki w tej tabeli gotowania są przygotowane według EN 60350-1, aby ułatwić instytucjom kontrolnym sprawdzanie produktu.

Potrawa	Liczba blach	Akcesoria do zastosowania	Symbole menu ustawień	Pozycja półki	Temperatura (°C)	Czas pieczenia (ok., w min.)
Bulka masłana	Jedna blacha	Standardowa tacka*		3	140	20 ... 30
	Jedna blacha	Standardowa tacka*		3	140	20 ... 30
	2 blachy	1-Standardowa tacka* 3-Foremka do ciasta*		1 - 3	140	20 ... 30
	3 blachy	1-Standardowa tacka* 3-Foremka do ciasta* 5-Foremka głęboka*		1 - 3 - 5	140	25 ... 35
Ciastka	Jedna blacha	Standardowa tacka*		3	160	25 ... 35
	Jedna blacha	Standardowa tacka*		3	150	30 ... 40
	2 blachy	1-Foremka do ciasta* 3-Standardowa tacka*		1 - 3	150	35 ... 50
	3 blachy	1-Standardowa tacka* 3-Foremka do ciasta* 5-Foremka głęboka*		1 - 3 - 5	150	35 ... 50
Ciasto biszkoptowe	Jedna blacha	Okrągła tortownica o średnicy 26 cm na ruszt druciany**		3	160	25 ... 35
	Jedna blacha	Okrągła tortownica o średnicy 26 cm na ruszt druciany**		2	150	30 ... 40

Potrawa	Liczba blachy	Akcesoria do zastosowania	Symbole menu ustawień	Pozycja półki	Temperatura (°C)	Czas pieczenia (ok., w min.)
	2 blachy	1-Okrągła tortownica o średnicy 26 cm na ruszt druciany** 4-Okrągła tortownica o średnicy 26 cm na foremkę do ciasta**		1 - 4	150	35 ... 45
Placek z jabłkami	Jedna blacha	Okrągła czarna metalowa forma do pieczenia o średnicy 20 cm na ruszt grilla**		2	180	50 ... 60
	Jedna blacha	Okrągła czarna metalowa forma do pieczenia o średnicy 20 cm na ruszt grilla**		2	170	50 ... 60
	2 blachy	1-Okrągła czarna metalowa forma do pieczenia o średnicy 20 cm na ruszt grilla** 4-Okrągła czarna metalowa forma do pieczenia o średnicy 20 cm na blachę do pieczenia**		1 - 4	170	50 ... 60

Sugeruje się, aby wstępne nagrzewanie stosować przy wszystkich potrawach.  
\* Te akcesoria mogą nie być dostarczane z produktem.  
\*\* Te akcesoria nie są dostarczane z produktem. Są to akcesoria dostępne komercyjnie.

### Wskazówki do pieczenia ciasta

- Jeśli ciasto jest zbyt suche, zwiększ temperaturę o ok. 10 i skróć czas pieczenia.
- Jeśli ciasto jest wilgotne, użyj mniej płynu lub obniż temperaturę o 10°C.
- Jeśli ciasto jest zbyt ciemne z góry, umieść je na dolnej półce, obniż temperaturę i przedłuż czas pieczenia.
- Jeśli jest dobrze wypieczone wewnątrz, ale klei się na zewnątrz, użyj mniej płynu, obniż temperaturę i przedłuż czas pieczenia.

### Wskazówki przy pieczeniu ciasta

- Jeśli ciasto jest zbyt suche, zwiększ temperaturę o ok. 10 i skróć czas pieczenia. Nawilż warstwy ciasta

sosem złożonym z mleka, oleju, jajka i jogurtu.

- Jeśli pieczenie ciasta trwa zbyt długo, sprawdź czy grubość przygotowanego ciasta nie przekracza głębokości blachy.
- Jeśli góra ciasta brązowieje, ale dolna część nie jest upieczona, sprawdź, czy na dnie ciasta nie ma zbyt wiele użytego dom pieczenia sosu. Aby ciasto brązowało równomiernie postaraj się rozprowadzić sos równo pomiędzy warstwami i górą ciasta.

**i** Piecz ciasto zgodnie z trybem i temperaturą podanymi w tabeli gotowania. Jeśli dół nadal nie dość się zabarzył, następnym razem umieść ciasto na dolnej półce.

### Wskazówki przy gotowaniu jarzyn

- Jeśli potrawa warzywna puszcza soki i zbyt szybko wysycha, gotuj ją w garnku z pokrywką zamiast blachy. Zamknięte naczynia zatrzymują sok z potrawy.
- Jeśli potrawa warzywna nie uduśliła się, najpierw ugotuj te warzywa lub przegotuj je jak potrawę z puszką i wsadź do piekarnika.

### Jak obsługiwać grill



Zamykaj drzwiczki na czas grillowania.

Można się poparzyć od gorących powierzchni!

### Załączanie grilla

1. Obróć pokrętkę Function [Funkcja] wybranego do symbolu grilla.
  2. Następnie nastaw wybraną temperaturę grillowania.
  3. W razie potrzeby nagrzewaj grill przez ok. 5 minut.
- » Zapali się lampka temperatury.

### Wyłączanie grilla

1. Obróć pokrętkę Function [Funkcja] do górnej pozycji "Off" ("wyl.").



Żywność nie nadająca się do grillowania stwarza zagrożenie pożarowe. Do grillowania używaj wyłącznie żywności, która nadaje się do przyrządzania w wysokich temperaturach. Nie wkładaj żywności do grilla zbyt głęboko. Tam jest najgoręcej i tusta żywność może się zapalić.

### Tabela czasów pieczenia przy grillowaniu Grillowanie na grillu elektrycznym

Potrawa	Aksesoria do zastosowania	Pozycja półki	Zalecana temperatura (°C)**	Czas grillowania
Ryby	Ruszt druciany	4...5	250	20...25 min. #
Sznycle z kurczaka	Ruszt druciany	4...5	250	25...35 min.
Kotlety jagnięce	Ruszt druciany	4...5	250	20...25 min.
Pieczeń wołowa	Ruszt druciany	4...5	250	25...30 min. #
Kotlety cielęce	Ruszt druciany	4...5	250	25...30 min. #
Opiekanie chleba*	Ruszt druciany	4	250	1...3 min.

# zależnie od grubości

\*Nagrzewać przez 5 minut

\*\*Jeśli nie można ustawić temperatury grilla w produkcie, grill będzie działał w zalecanej temperaturze.

Posiłki w tej tabeli gotowania są przygotowane według EN 60350-1, aby ułatwić instytucjom kontrolnym sprawdzanie produktu.

Potrawa	Aksesoria do zastosowania	Pozycja półki	Temperatura (°C)	Czas pieczenia (ok., w min.)
Pieczyno tostowe	Ruszt druciany	4	250	1...3 min.
Klopsiki (wołowina) - 12 kawałki	Ruszt druciany	4	250	25...35 min.

Obróć potrawę po upływie 2/3 całkowitego czasu grillowania.

Zaleca się, aby wszystkie potrawy poddawać wstępnemu ogrzewaniu przez ok. 5 minut przed opiekaniem.

## 6 Czyszczenie i konserwacja

### Informacje ogólne

Okres użytkowania tego wyrobu przedłuży się, a problemy staną się rzadsze, jeśli wyrób ten czyści się w regularnych odstępach czasu.

 Przed konserwacją i czyszczeniem, odłącz urządzenie od sieci.  
Grozi to porażeniem elektrycznym!

 Przed czyszczeniem urządzenie odczekaj, aż ostygnie.  
Można się poparzyć od gorących powierzchni!

- Po każdym użyciu dokładnie oczyść ten wyrób. Dzięki temu łatwiej będzie usuwać pozostałości gotowania, unikając tym samym ich zapalenia się na następnym użyciu urządzenia.
- Do jego czyszczenia nie potrzeba żadnych specjalnych środków czyszczących. Wyrób ten czyści się miękką ściereczką lub gąbką i ciepłą wodą z mydłem w płynie, i wyciera suchą ściereczką.
- Pamiętaj, aby zawsze starannie wycierać nadmiar płynu po czyszczeniu i natychmiast wycierać wszystko, co się rozleje.
- Do czyszczenia powierzchni i klamki ze stali nierdzewnej nie używaj środków czyszczących zawierających kwas lub chlorek. Części te wyciera się do czysta miękką ściereczką z detergentem w płynie (nie w proszku), najlepiej ruchami w tym samym kierunku.

 Pewne detergenty lub środki czyszczące mogą uszkodzić powierzchnię.  
Nie używaj agresywnych detergentów, proszku/mleczka do czyszczenia, ani żadnych ostrych przedmiotów.

 Do czyszczenia tego urządzenia nie używaj urządzeń parowych, ponieważ może to spowodować porażenie prądem.

### Czyszczenie panelu sterowania

Panel sterowania i pokrętła czyści się wilgotną ściereczką i wyciera do sucha.

 Jeśli na produkcie znajdują się przyciski/pokrętła, nie należy ich zdejmować do czyszczenia panelu sterowania.  
Możesz uszkodzić panel sterowania!

### Czyszczenie piekarnika

**Aby oczyścić ścianę boczną(Różni się zależnie od modelu piekarnika.)**

**(Ta funkcja jest dostępna opcjonalnie. Może ona nie wchodzić w zakres wyposażenia zakupionego produktu).**

1. Wyjmij przednią sekcję stelaża bocznego wyciągając go w przeciwnym kierunku do ściany bocznej.
2. Całkiem wyjmij stelaż ciągnąc go do siebie.

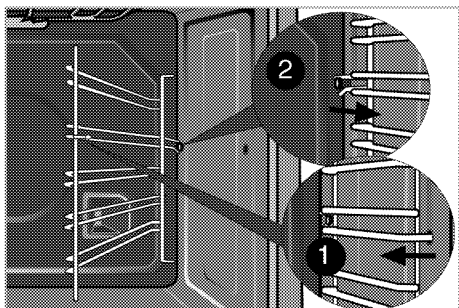

### Ściany katalityczne

(Ta funkcja jest dostępna opcjonalnie. Może ona nie wchodzić w zakres wyposażenia zakupionego produktu).

Wewnętrzne ściany boczne (A) i/lub ściana tylna (B) urządzenia mogą być pokryte emalią katalityczną. Ściany katalityczne mają jasny, matowy kolor i porowatą powierzchnię. Nie należy ich czyścić. Dzięki perforowanej strukturze powierzchnie katalityczne wchłaniają smar, a po napełnieniu powierzchni smarem zaczynają świecić. W takim przypadku zaleca się wymianę części.

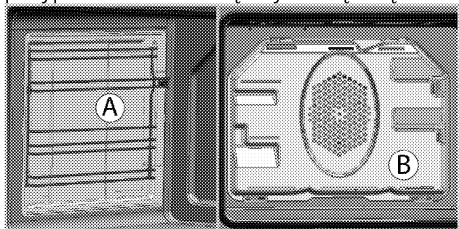

### Łatwe czyszczenie parą

Zapewnia łatwe czyszczenie, ponieważ brud (który nie czekał zbyt długo) mięknie pod wpływem wytwarzanej wewnątrz piekarnika pary, a krople wody skraplają się na jego wewnętrznych powierzchniach.

1. Wyjmij z piekarnika wszystkie akcesoria.
2. Wlać 500 ml do tacy piekarnika i umieścić tacę na drugim ruszcie piekarnika.

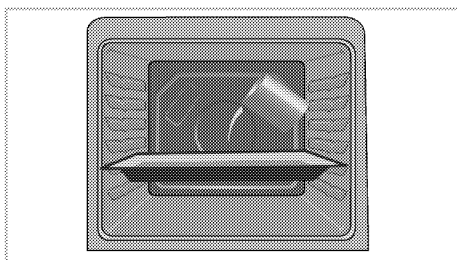

3. Nastaw temperaturę na 100°C i uruchom piekarnik na 25 minut w trybie łatwe czyszczenie parą.
4. Otwórz drzwiczki i wilgotną gąbką lub ściereczką wytrzyj wewnętrzne powierzchnie piekarnika.
5. Piekarnik czyści się z uporczywego zabrudzenia miękką ściereczką lub gąbką i ciepłą wodą z mydłem w płynie, i wyciera suchą ściereczką.

**i** W trybie łatwego czyszczenia parowego woda znajdująca się na tacy w celu zwilżenia powstałych lekkich zabrudzeń lub resztek odparowuje i ulega skraplaniu w komorze piekarnika i po wewnętrznej stronie szyby w drzwiach; w związku z tym gdy drzwi piekarnika zostaną otwarte, może z nich kapać woda. Po otwarciu drzwi piekarnika należy natychmiast wytrzeć skroploną wodę.

### Czyszczenie drzwiczek piekarnika

Drzwiczki piekarnika czyści się miękką ściereczką lub gąbką i ciepłą wodą z mydłem w płynie, i wyciera suchą ściereczką.

**i** Do czyszczenia drzwiczek piekarnika nie używaj żadnych szorstkich środków czyszczących ani skrobaczek metalowych. Mogą porysować powierzchnię i zniszczyć szybę.

## Przenoszenie drzwiczek piekarnika.

1. Otwórz drzwiczki przednie (1).
2. Otwórz zacisk w obudowie zawiasu (2) po prawej i lewej stronach drzwiczek przednich przyciskając je ku dołowi, jak pokazano na rysunku.

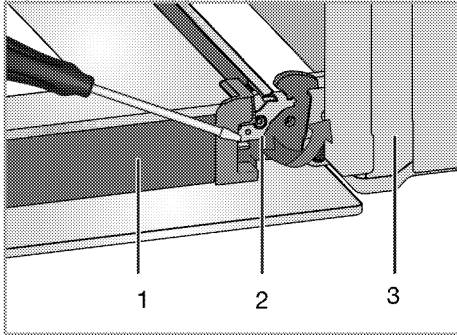

- 1 Drzwiczki
- 2 Blokada zawiasu (pozycja zamknięta)
- 3 Piekarnik
- 4 Blokada zawiasu (otwarta pozycja)

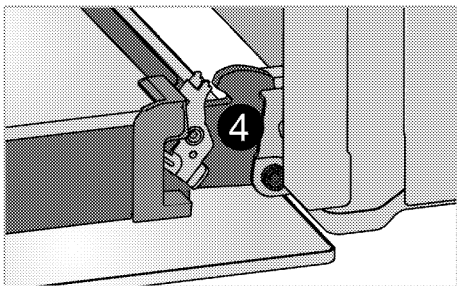

3. Przesuń drzwiczki przednie w pół drogi.

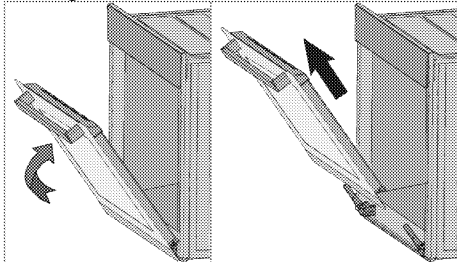

4. Zdejmij drzwiczki przednie ciągnąc je ku górze aby uwolnić je z prawych i lewych zawiasów.

**i** Kroki procesu wyjmowania drzwiczek powtarza się w odwrotnej kolejności przy ich zakładaniu. Przy zakładaniu drzwi z powrotem nie zapomnij zamknąć zacisk w obudowie zawiasu.

## Wyjmowanie szyby w drzwiczkach

(Ta funkcja jest dostępna opcjonalnie. Może ona nie wchodzić w zakres wyposażenia zakupionego produktu). Szklaną szybę z drzwiczek piekarnika można wyjąć do czyszczenia.

1. Otwórz drzwiczki.

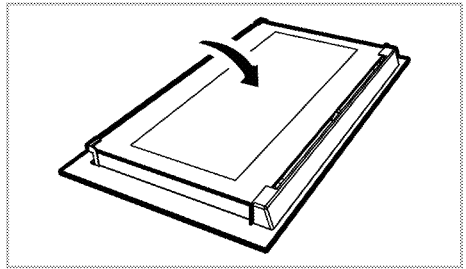

2. Pociągnij ku sobie i wyjmij część plastikową założoną na górną sekcję przednich drzwiczek.

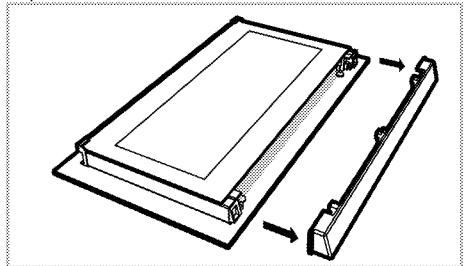

3. Jak pokazano na ilustracji, podnieś lekko szybę wewnętrzną (1) w kierunku A i wyciągnij ją w kierunku B.

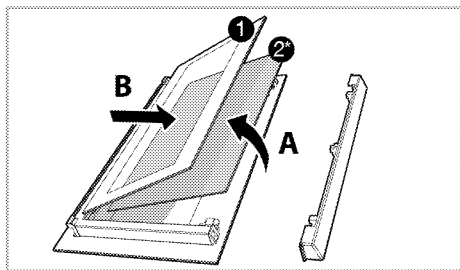

- 1 Szyba wewnętrzna
- 2\* Szyba wewnętrzna (Może on nie wchodzić w zakres wyposażenia zakupionego produktu).
4. Jeśli urządzenie jest wyposażone w szybę wewnętrzną (2); powtórz tę czynność, aby wyjąć szybę wewnętrzną (2).
5. Pierwszy krok do przegrupowania drzwiczek polega na ponownym założeniu szyby wewnętrznej (2). włóż szfowany narożnik szyby tak, aby spoczywała w fazowanym narożniku szczeliny plastikowej. (Jeśli urządzenie jest wyposażone w szybę wewnętrzną). Druga szyba wewnętrzna (2) musi być założona w szczelinę plastikową blisko szyby wewnętrznej (1).
6. Zakładając szybę wewnętrzną (1), upewnij się, że jej strona z nadrukiem zwrócona jest ku szybie drugiej. Ważne jest, aby wsadzić dolne narożniki wszystkich szyb wewnętrznych (1) w dolne szczeliny plastikowe.
7. Naciśnij część plastikową ku ramie, aż usłyszysz kliknięcie.

**i** Żarówki używane w tym urządzeniu muszą wytrzymać ekstremalne warunki fizyczne, jak temperatury powyżej 50°C.

## Wymiana lampki w piekarniku

**!** Aby uniknąć zagrożenia porażeniem elektrycznym, zanim wymienisz lampkę upewnij się, że piekarnik jest odłączony od sieci zasilającej i że ostygł. Można się poparzyć od gorących powierzchni!

**i** W tym piekarniku stosuje się żarówkę o mocy mniejszej niż 40 W, wysokość mniejszą niż 60 mm, średnicę mniejszą niż 30 mm lub lampę halogenową z gniazdem typu G9, o mocy mniejszej niż 60 W. Lampy nadają się do pracy w temperaturach powyżej 300 °C. Lampy piekarnika można nabyć u autoryzowanych agentów serwisowych lub technika z licencją.

**i** Lampka może być umieszczona gdzie indziej niż na rysunku.

**i** Żarówka używana w tym urządzeniu nie jest odpowiednia do oświetlania pomieszczeń domowych. Zgodnie z przeznaczeniem żarówka ta służy do oświetlania żywności.

### Jeśli w piekarniku jest lampka okrągła:

1. Odłącz piekarnik od sieci zasilającej.
2. Odkręć szklaną pokrywę, przekręcając ją w lewo, aby ją zdjąć.

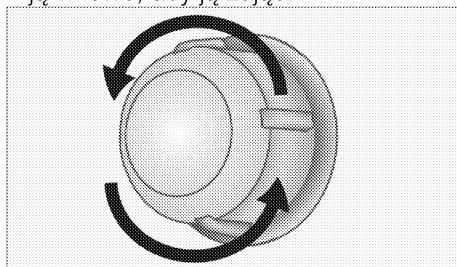



3. Jeżeli lampka w piekarniku to lampka typu (A) pokazana na poniższym rysunku, należy ją wykręcić zgodnie z oznaczeniem na rysunku, a następnie wymienić. Jeśli typ lampki to (B), należy ją pociągnąć i wyjąć w sposób pokazany na rysunku, a następnie wymienić.

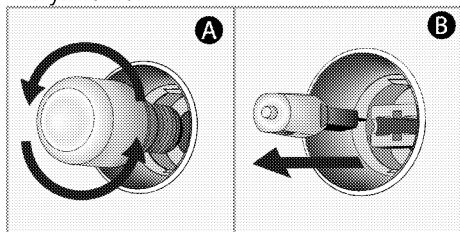

4. Załóż szklaną pokrywę.

## 7 Rozwiązywanie problemów

### W czasie pracy piekarnik wydziela parę.

- Ulatnianie się pary w trakcie pracy jest normalnym zjawiskiem. >>> *To nie jest awaria.*

### Przy nagrzewaniu i studzeniu urządzenia słychać metaliczne odgłosy.

- Podgrzewane części metalowe mogą się rozszerzać i wydawać dźwięki. >>> *To nie jest awaria.*

### Produkt nie działa.

- Bezpiecznik uszkodzony lub zadziałał. >>> *Sprawdź bezpieczniki w skrzynce bezpiecznikowej. W razie potrzeby wymień je lub załącz.*
- Urządzenie nie jest przyłączone do (uziemionego) gniazdka. >>> *Sprawdź kontakt wtyczki.*

### Nie świeci lampka w piekarniku.

- Lampka w piekarniku jest uszkodzona. >>> *Wymień lampkę w piekarniku.*
- Brak zasilania. >>> *Sprawdź, czy jest prąd. Sprawdź bezpiecznik w skrzynce bezpiecznikowej. W razie potrzeby wymień je lub załącz.*

### Piekarnik nie grzeje.

- Urządzenie może nie być ustawione na pewne funkcje gotowania i/lub temperatury. >>> *Ustawić urządzenie na pewne funkcje gotowania i/lub temperatury.*
- W modelach z programatorem czasowym, nie nastawiono programatora >>> *Nastaw zegar.*  
(W produktach z piekarnikiem mikrofalowym, regulator czasowy steruje tylko piekarnikiem mikrofalowym.)
- Brak zasilania. >>> *Sprawdź, czy jest prąd. Sprawdź bezpiecznik w skrzynce bezpiecznikowej. W razie potrzeby wymień je lub załącz.*

### (W modelach z programatorem czasowym) Wyświetlacz zegara miga lub pali się symbol zegara.

- Poprzednio nastąpił zanik zasilania. >>> *Nastaw zegar/ Wylłącz urządzenie i ponownie załącz go.*

**i** Jeśli pomimo postępowania według instrukcji z tego rozdziału problem pozostaje, skonsultuj się z autoryzowanym agentem serwisowym lub sprzedawcą urządzenia. Nie próbuj samemu naprawiać zepsutego urządzenia.



