

Vstavaná platňa sporáka

Používateľská príručka

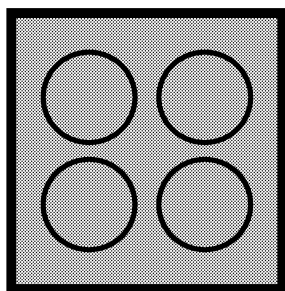

HII 64500 FHTZG

SK | HU

185.9291.27/R.AA/28.08.2018/2-2

Túto príručku si prečítajte ako prvú!

Vážení zákazníci,

Ďakujeme, že ste si vybrali výrobok Beko. Dúfame, že sa dočkáte tých najlepších výsledkov od výrobku, vyrobeného vo vysokej kvalite a s najmodernejšími technológiami. Preto vám odporúčame, aby ste si túto používateľskú príručku a iné sprievodné dokumenty prečítali pred použitím výrobku celé a aby ste si ich odložili pre referenciu v budúcnosti. Ak rúru prevediete na inú osobu, dajte tejto osobe aj užívateľskú príručku. Riadte sa všetkými varovaniami a informáciami užívateľskej príručky.

Pamätajte si, že táto užívateľská príručka sa môže vzťahovať aj na niektoré ďalšie modely. Rozdiely medzi modelmi sú v príručke presne vymedzené.

Vysvetlivky k symbolom

V celej užívateľskej príručke sa používajú nasledujúce symboly:

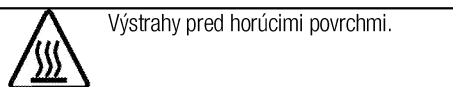
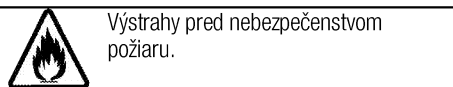
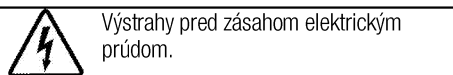
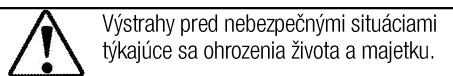
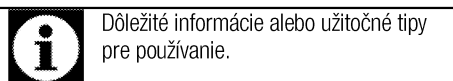

Arçelik A.Ş.
Karaağaç caddesi No:2-6
34445 Sütlüce/Istanbul/TURKEY
Made in TURKEY



1 Dôležité pokyny týkajúce sa bezpečnosti a životného prostredia.4

Všeobecná bezpečnosť	4
Elektrická bezpečnosť	4
Bezpečnosť produktu	5
Zamýšľané použitie	7
Bezpečnosť detí	7
Likvidácia starého výrobku	7
Likvidácia obalového materiálu	7

2 Všeobecné informácie 8

Prehľad	8
Technické parametre	8

3 Montáž 9

Pred montážou	9
Montáž a pripojenie	9
Budúca preprava	12

4 Prípravy 13

Tipy na šetrenie energiou	13
Prvé použitie	13
Prvé čistenie výrobku	13

5 Používanie platne 14

0/Všeobecné informácie o varení	14
Používanie platní	15
Ovládací panel	16

6 Údržba a starostlivosť 24

Všeobecné informácie	24
Čistenie platne	24

7 Riešenie problémov 25

1 Dôležité pokyny týkajúce sa bezpečnosti a životného prostredia.

Táto časť obsahuje bezpečnostné pokyny, ktoré vám pomôžu predísť riziku zranenia a poškodenia majetku. Porušenie týchto pokynov môže viesť k zrušeniu záruky.

Všeobecná bezpečnosť

- Tento spotrebič nesmie byť používaný deťmi vo veku menej ako 8 rokov a osobami so zníženými fyzickými, zmyslovými alebo duševnými schopnosťami alebo osobami s nedostatkom skúseností a znalostí, ak nie sú pod dozorom zodpovednej osoby alebo ak nedostanú pokyny týkajúce sa bezpečného používania spotrebiča alebo nerozumejú možným rizikám. Deti sa so spotrebičom nesmú hrať. Čistenie a užívateľská údržba stroja nesmie byť vykonávaná deťmi bez dozoru.
- Spotrebič nie je určený na použitie osobami (vrátane detí) so zníženými fyzickými, senzorickými alebo duševnými schopnosťami alebo bez nedostatku skúseností, bez toho, aby boli pod dohľadom alebo preškolení. Deti sa so spotrebičom nesmú hrať.
- Ak výrobok dáte niekomu inému na osobné využitie alebo využitie z

druhej ruky, mali by ste mu dať aj návod na použitie, štítky produktov a ďalšie relevantné dokumenty a súčasti.

- Montáž a opravu musia vždy vykonávať autorizovaní servisní technici. Výrobca nebude zodpovedný za škody, ktoré majú pôvod v postupoch, ktoré vykonajú neoprávnené osoby a môže to mať za následok zrušenie záruky. Pred montážou si pozorne prečítajte tieto pokyny.
- Ak je výrobok chybný alebo ak má akékoľvek viditeľné poškodenie, nepoužívajte ho.
- Po každom použití skontrolujte, či je funkčný gombík vypnutý.

Elektrická bezpečnosť

- Ak má produkt poruchu, nemal by sa obsluhovať, kým ho neopraví autorizovaný servisný technik. Hrozí riziko zásahu elektrickým prúdom!
- Len pripojte výrobok k uzemnenej zásuvke/sieti s napätím a ochranou ako je to uvedené v časti „Technické špecifikácie“. Ak používate výrobok s transformátorom alebo bez neho, montáž uzemnenia prenechajte na kvalifikovaného elektrikára. Naša spoločnosť nebude niesť

zodpovednosť za žiadne problémy spôsobené neuzemnením v súlade s miestnymi predpismi.

- Výrobok nikdy neumývajte rozptýlením alebo nalievaním vody naň! Hrozí riziko zásahu elektrickým prúdom!
- Výrobok sa počas montáže, údržby a postupov čistenia a opravy musí odpojiť.
- Ak je kábel sieťového pripojenia pre výrobok poškodený, musí ho vymeniť výrobca, jeho servisný agent alebo podobne kvalifikovaná osoba, aby sa predišlo rizikám.
- Zariadenie sa musí namontovať tak, aby sa úplne mohlo odpojiť od siete. Oddelenie sa musí zabezpečiť buď sieťovou zástrčkou alebo spínačom zabudovaným do pevnej elektrickej inštalácie v súlade s montážnymi predpismi.
- Všetky práce na elektrických zariadeniach a systémoch by mali vykonávať iba autorizovaní kvalifikovaní odborníci.
- V prípade akéhokoľvek poškodenia vypnite prístroj a odpojte ho od sieťového zdroja. Aby ste tak urobili, vypnite poistky v domácnosti.
- Uistite sa, že menovitý výkon hodnota poistky je kompatibilný s výrobkom.

Bezpečnosť produktu

- **VÝSTRAHA:** Spotrebič a jeho prístupné časti sa môžu počas používania veľmi zohriať. Dávajte pozor, aby ste sa nedotkli výhrevných prvkov. Deti vo veku do 8 rokov udržiavajte mimo dosah, okrem prípadu, že na ne neustále dozeráte.
- Výrobok nikdy nepoužívajte v prípade, keď máte ovplyvnený úsudok alebo koordináciu po požití alkoholu a/alebo liekov.
- Ak v riadoch používate alkoholické nápoje, dávajte pozor. Alkohol sa pri vysokých teplotách vyparuje a môže spôsobiť požiar, pretože sa môže vznietiť, ak príde do styku s horúcimi povrchmi.
- Nekladte žiadne horľavé látky do blízkosti produktu, pretože bočné strany sa počas používania zohrejú.
- Nezakrývajte žiadny z vetracích otvorov.
- Na čistenie zariadenia nepoužívajte parné čističe, pretože by to mohlo spôsobiť zásah elektrickým prúdom.
- **VÝSTRAHA:** Varenie na platni s tukom alebo olejom môže byť bez dozoru nebezpečné alebo môže spôsobiť požiar. NIKDY sa nepokúšajte uhasiť oheň vodou, ale spotrebič vypnite a potom

oheň prikryte, napr. s pokrievkou alebo hasiacim rúškom.

- UPOZORNENIE: Proces varenia musí byť pod dohľadom. Krátkodobý proces varenia musia byť pod dohľadom nepretržite.
- VÝSTRAHA: Nebezpečenstvo ohňa: Na varnom povrchu neskladujte žiadne predmety.
- VÝSTRAHA: Ak je povrch prasknutý, vypnite spotrebič, aby ste zabránili elektrickému šoku.
- V prípade rozbitia skla varnej platne: Okamžite vypnite všetky horáky alebo všetky elektrické ohrievacie telesá a spotrebič odpojte od elektrického napájania. Nedotýkajte sa povrchu spotrebiča. Nepoužívajte spotrebič.
- Po použití, vypnite platňu pomocou jej ovládacieho gombíka a nespoliehajte sa na detektor panvice.
- Kovové objekty ako sú nože, vidličky, lyžice a pokrievky by nemali byť umiestňované na povrch platne, keďže sa môžu zohriať.
- Tento spotrebič sa nemá obsluhovať pomocou externého časovača ani samostatného diaľkového ovládania.
- Pohyb platne môže byť spôsobený tlakom výparov, ktorý vznikol kvôli vlhkosti na povrchu platne alebo v spodnej časti nádoby. Preto sa

ubezpečte, že povrch rúry a dolné časti nádob sú vždy suché.

- Varné platne vašej rúry sú vybavené «Indukčnou» technológiou. Vašu indukčnú platňu, ktorá poskytuje úsporu času a peňazí, musíte používať s hrncami, ktoré sú vhodné pre indukčné varenie, pretože v opačnom prípade nebudú varné platne fungovať. Pozrite si časť. *OVšeobecné informácie o varení, strana 14*, výber hrncov.
- Indukčné platne vytvárajú magnetické pole, ktoré môže mať negatívny dopad na osoby používajúce zariadenia, ako napríklad inzulínové čerpadlá alebo kardiostimulátory.
- VÝSTRAHA: Ako kryt platní používajte iba kryt navrhnutý výrobcom sporáku alebo taký, ktorý je v návode na použitie uvedený ako vhodný alebo kryt platní patriaci k sporáku. Použitie nevhodného krytu môže spôsobiť nehodu.

Záruka produktu voči požiaru

- Uistite sa, že zástrčka zapojená v zásuvke tak aby nedošlo k iskreniu.
- Nepoužívajte poškodené, zrezané alebo nadpojené káble, výnimkou sú iba originálne káble.

- Uistite sa, že v zásuvke, do ktorej bude produkt pripojený nie je vlhko.

Zamýšľané použitie

- Tento výrobok je navrhnutý na používanie v domácnosti. Komerčné využitie nie je prípustné.
- Tento spotrebič je určený len na varenie. Nesmie sa používať na iné účely, napríklad na vykurovanie miestnosti.
- Výrobca nebude zodpovedný za žiadne škody spôsobené nesprávnym používaním alebo manipuláciou.

Bezpečnosť detí

- **VÝSTRAHA:** Prístupné časti môžu byť počas použitia horúce. Uchovajte z dosahu malých detí.
- Obalové materiály sú pre deti nebezpečné. Obalové materiály držte mimo dosahu detí. Likvidujte všetky časti balenia v súlade s predpismi o životnom prostredí.
- Elektrické výrobky sú pre deti nebezpečné. Držte deti mimo dosahu výrobku, keď pracuje a nedovoľte deťom, aby sa s výrobkom hrali.

- Nad spotrebič neukladajte žiadne veci, na ktoré by deti mohli dosiahnuť.

Likvidácia starého výrobku

V súlade so smernicou o odpadoch z elektrických a elektronických zariadení a zneškodňovaní odpadov:



Tento produkt je v súlade so smernicou o odpadoch z elektrických a elektronických zariadení EÚ (2012/19/EÚ). Tento produkt obsahuje symbol triedeného odpadu pre odpadové elektrické a elektronické vybavenie (WEEE).

Tento produkt bol vyrobený z vysoko kvalitných častí a materiálov, ktoré môžu byť znovu použité a sú vhodné na recykláciu. Na konci životnosti odpad z produktu neodstraňujte s bežným odpadom z domácnosti ani s iným odpadom. Recyklujte ho v zbernom mieste určenou na recykláciu elektrického a elektronického vybavenia. Pre zistenie informácií o zberných miestach kontaktujte miestne úrady.

V súlade s Obmedzením používania niektorých nebezpečných látok v elektrických a elektronických zariadeniach:

Tento produkt bol zakúpený v súlade so smernicou o odpadoch z elektrických a elektronických zariadení EÚ (2011/65/EÚ). Neobsahuje žiadne nebezpečné alebo zakázané materiály špecifikované smernicou.

Likvidácia obalového materiálu

- Obalové materiály sú pre deti nebezpečné. Obalové materiály uchovávajte na bezpečnom mieste, mimo dosahu detí. Obalové materiály výrobku sú vyrobené z recyklovateľných materiálov. Riadne ich zlikvidujte a roztriedte v súlade s pokynmi na recykláciu odpadu. Nelikvidujte ich spolu s bežným odpadom z domácnosti.

2 Všeobecné informácie

Prehľad

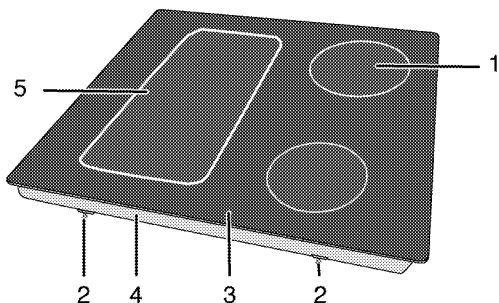

- | | | | |
|---|-----------------------|---|-----------------------|
| 1 | Indukčná varná platňa | 4 | Základný kryt |
| 2 | Montážna svorka | 5 | Indukčná varná platňa |
| 3 | Sklokeramický povrch | | |

Technické parametre

Napätie/frekvencia	1N ~ 220-240 V/ 2N ~ 380-415 V ~ 50 Hz
Celkový príkon	max. 7200 W
Poistka	32 A / 16 A x 2
Typ kábla/prierez	min.H05V2V2-F 5 x 1,5 mm ²
Vonkajšie rozmery (výška/šírka/hĺbka)	55 mm/580 mm/510 mm
Montážne rozmery (šírka/hĺbka)	560 (+2) mm/490 (+2) mm
Horáky	
Vzadu vľavo	Indukčná varná platňa
Rozmer	180 mm
Výkon	1800/3000 W
Vpredu vľavo	Indukčná varná platňa
Rozmer	180 mm
Výkon	1800/3000 W
Vpredu vpravo	Indukčná varná platňa
Rozmer	145 mm
Výkon	1500/2200 W
Vzadu vpravo	Indukčná varná platňa
Rozmer	210 mm
Výkon	2000/3700 W



Technické parametre sa môžu zmeniť bez predchádzajúceho upozornenia za účelom zlepšenia kvality výrobku.



Obrázky v tejto príručke sú schematické a nemusia sa úplne zhodovať s vaším výrobkom.



Hodnoty uvedené na štítkoch produktov alebo v sprievodnej dokumentácii boli dosiahnuté v laboratórnych podmienkach v súlade s príslušnými normami. V závislosti od prevádzkových podmienok a podmienok okolitého prostredia výrobku sa tieto hodnoty môžu líšiť.

3 Montáž

Výrobok musí namontovať kvalifikovaná osoba podľa platných predpisov. V opačnom prípade záruka stratí platnosť. Výrobca nebude zodpovedný za škody, ktoré majú pôvod v postupoch, ktoré vykonajú neoprávnené osoby a môže to mať za následok zrušenie záruky.



Príprava miesta a montáž prívodov elektriny pre výrobok je na zodpovednosti zákazníka.



NEBEZPEČENSTVO:

Výrobok musí byť namontovaný v súlade so všetkými miestnymi plynovými a/alebo elektrickými nariadeniami.



NEBEZPEČENSTVO:

Pred montážou vizuálne skontrolujte, či na výrobku nie sú žiadne závady. Ak sú, výrobok nemontujte. Poškodené výrobky predstavujú riziko pre vašu bezpečnosť.

Pred montážou

Platňa je určená na montáž v bežných pracovných plochách. Bezpečná vzdialenosť musí byť ponechaná medzi spotrebičom a kuchynskými stenami a nábytkom. Pozrite si obrázok (hodnoty sú v mm).

- Môže sa tiež používať ako voľne stojaci spotrebič. Nad povrchom platne zabezpečte priestor minimálne 750 mm.
- (*) Ak sa nad sporák chystáte nainštalovať kryt sporáka, ohľadom inštaláčnej výšky (min. 650 mm) sa obráťte na pokyny od výrobcu krytu sporáka
- Odstráňte obalové materiály a prepravné pásky.
- Povrchy, syntetické lamináty a lepidlá musia byť teplovzdomné (minimálne 100 °C).
- Pracovná plocha musí byť zarovnaná a upevnená horizontálne.
- Vytvorte otvor pre platňu na pracovnej ploche podľa montážnych rozmerov.

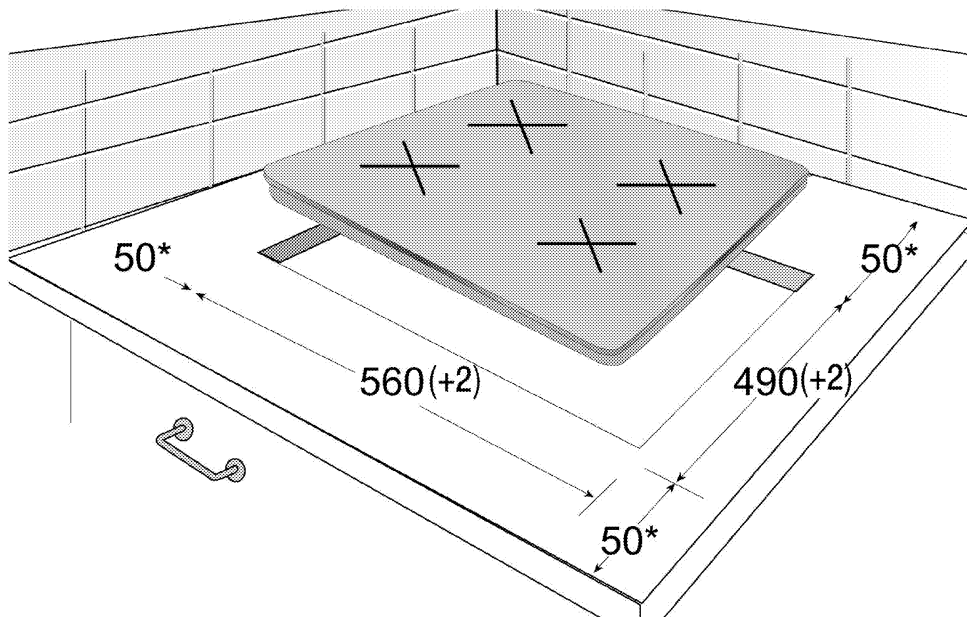

* min.

Montáž a pripojenie

- Produkt môžete namontovať a pripojiť jedine v súlade so zákonnými pravidlami pre montáž.



Platňu nemontujte na miesta s ostrými hranami alebo rohmi. Existuje tam riziko rozbíтия sklokeramického povrchu!

Elektrické pripojenie

Výrobok pripojte k uzemnenej zásuvke/sieti, chránenej miniatúrnym ističom s vhodnou kapacitou tak, ako je to uvedené v tabuľke „Technické parametre“. Ak používate výrobok s transformátorom alebo bez neho, montáž uzemnenia prenechajte na kvalifikovaného elektrikára. Naša spoločnosť nezodpovedá za žiadne škody, ktoré sú spôsobené v dôsledku používania výrobku bez namontovaného uzemnenia v súlade s miestnymi predpismi.



NEBEZPEČENSTVO:

Výrobok musí k sieťovému zdroju pripojiť iba autorizovaná a kvalifikovaná osoba. Záručná doba výrobku začína plynúť iba po správnej montáži.

Výrobca nebude zodpovedný za škody, ktoré majú pôvod v postupoch, ktoré vykonajú neoprávnené osoby.



NEBEZPEČENSTVO:

Sieťový kábel nesmie byť stisnutý, ohnutý, ani stlačený, ani nesmie prísť do styku s horúcimi časťami výrobku.

Poškodený sieťový kábel musí vymeniť kvalifikovaný elektrikár. V opačnom prípade existuje riziko zásahu elektrickým prúdom, skratu alebo požiaru!

- Pripojenie musí byť vykonané v súlade s miestnymi predpismi.
- Údaje sieťového napájania sa musia zhodovať s údajmi uvedenými na typovom štítku výrobku. Typový štítek sa nachádza na zadnom puzdre produktu.
- Sieťový kábel vášho výrobku musí byť v súlade s tabuľkou „Technické parametre“.



NEBEZPEČENSTVO:

Pred začatím akejkoľvek práce na elektroinštalácii odpojte výrobok od sieťového zdroja.

Hrozí riziko zásahu elektrickým prúdom!

Pripojenie napájacieho kábla



Pri zapájaní spotrebiča treba dodržiavať národné/miestne elektrické predpisy a je potrebné použiť príslušnú zásuvku/konektor a zástrčku pre rúru. V prípade, že výkonové limity spotrebiča presahujú prenosovú kapacitu zástrčky a zásuvky/konektora, musí byť výrobok pripojený priamo cez pevnú elektrickú inštaláciu bez použitia zástrčky a zásuvky/konektora.

1. Ak nie je možné odpojiť všetky póly od napájacieho zdroja, bude potrebné pripojiť

odpojovacie zariadenie s min. 3 mm odstupom kontaktov (poistky, bezpečnostné spínače vedenia, kontakty) a všetky póly tohto odpojovacieho zariadenia sa musia nachádzať vedľa zariadenia (nie nad ním) v súlade so smernicami IEE. Ak sa tento pokyn nedodrží, môže to spôsobiť prevádzkové problémy a stratu platnosti záruky na produkt.

Odporúča sa dodatočná ochrana zvyškovým prúdovým ističom.

Ak sa s produktom dodáva kábel:

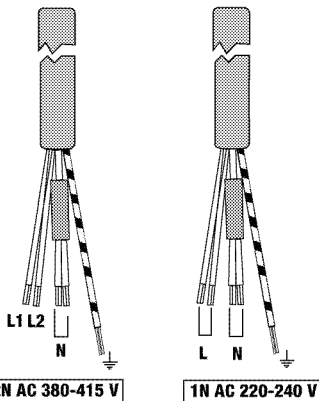

2. Pri **jednofázovom zapojení** pripojte vodiče nasledovným spôsobom:

- Hnedý/Čierny kábel = L (Fáza)
- Modrý/šedá kábel = N (Nulový)
- Zelený/žltý kábel = (E)  (Zem)

» alebo

- šedá/Čierny kábel = L (Fáza)
- Modrý/Hnedý kábel = N (Nulový)
- Zelený/žltý kábel = (E)  (Zem)

3. Pri **dvojfázovom zapojení** pripojte vodiče nasledovným spôsobom:

- Hnedý kábel = L1 (Fáza 1)
- Čierny kábel = L2 (Fáza 2)
- Modrý/šedá kábel = N (Nulový)
- Zelený/žltý kábel = (E)  (Zem)

» alebo

- Čierny kábel = L1 (Fáza 1)
- šedá kábel = L2 (Fáza 2)
- Modrý/Hnedý kábel = N (Nulový)
- Zelený/žltý kábel = (E)  (Zem)

Inštalácia produktu
Ak sa rúra nachádza pod:

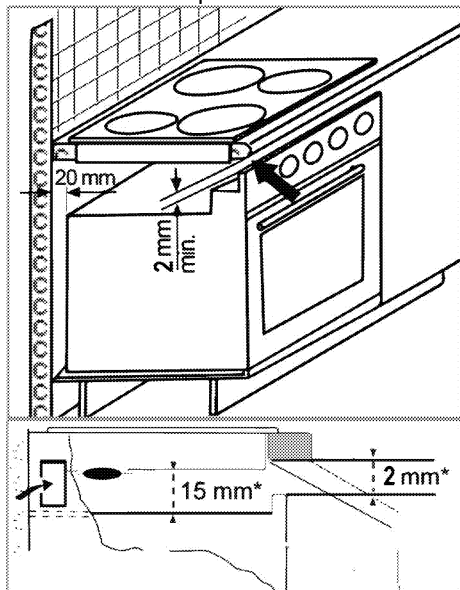

* min.

Ak sa doska nachádza pod:

V zadnej časti nábytku je nevyhnutné ponechať vetrací otvor s plochou min. 180 cm² tak, ako je to uvedené na nasledovnom obrázku.

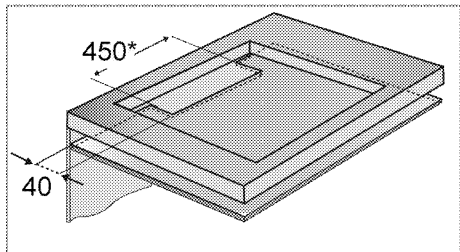

* min.

Počas inštalácie indukčnej platne umiestnite produkt paralelne s inštaláčnym povrchom. Na diely platne prichádzajúce do kontaktu s pultom podľa nižšie uvedeného postupu naneste aj tesniacie prvky, ktoré budú zabráňovať prieniku tekutín medzi produkt a pult.

1. Pripravte povrch pultu tak, ako je to zobrazené na obrázku.
2. Platňu otočte naopak a položte ju na plochý podklad.

3. Tesnenie dodávané v balení musíte počas montáže platne naniesť na dolný ohyb plášt'a okolo platne tak, ako je to znázornené na obrázku.

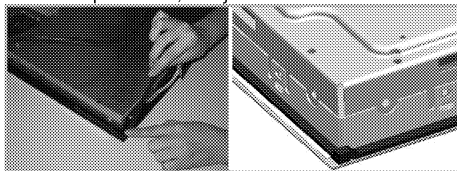

4. Pritrdíte vgradne vzmeti, tako da jih vstavite in privijete skozi luknje spodnjega zaboja, kot je prikazano na sliki.

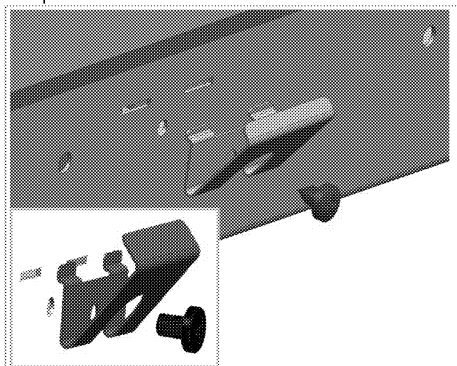

U niektorých modelov môže výrobok obsahovať už namontované pružiny.



Počet montážnych pružín na vašom produkte sa líši v závislosti od modelu produktu.

5. Platňu umiestnite na pult a zarovnajte ju.
6. Keď je plocha nameščená na pult, ju ľahko enostavno namestíte s pomočjo sponk. Če dimenzije pultu niso primerne, lahko na sprednjo stran naprave pritrdíte 2 vgradni sponki, kot je prikazano na spodnji sliki.

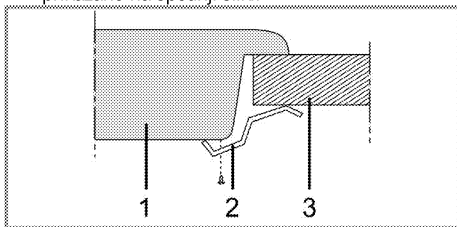

- 1 Platňa
- 2 Inštaláčna svorka
- 3 Pult

i Keď platňu inštalujete na skrinku, bude potrebné nainštalovať policu, ktorá bude oddeľovať skrinku od platne, tak, ako je znázornené na vyššie uvedenom obrázku. Pri inštalácii na vstavanú rúru tento úkon nie je nevyhnutný.

Napríklad, ak je po inštalácii do zásuvky možné dotknúť sa spodnej časti produktu, túto časť je potrebné prekryť drevenou doskou.

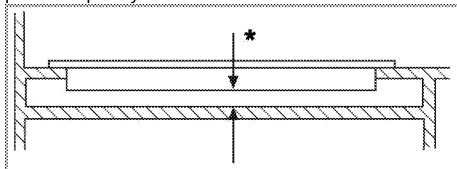

* min. 15 mm

Pohľad zozadu (prípájacie otvory)

i Umiestnenie spojovacích otvorov znázornené na obrázku nižšie je len schematické a môže sa líšiť v závislosti od modelu produktu. Pripevňujte je podľa umiestnenia spojovacích otvorov na vašom produkte.

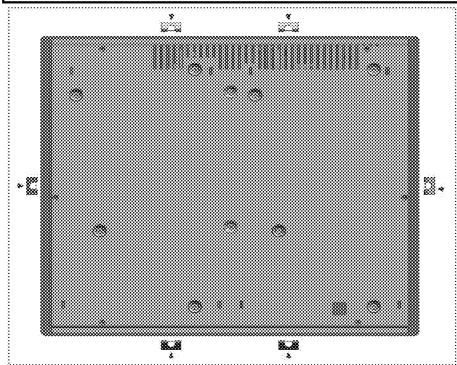

NEBEZPEČENSTVO:
Pripojenie k iným otvorom nie je správne z hľadiska bezpečnosti, pretože môže poškodiť plynový a elektrický systém.

NEBEZPEČENSTVO:
Platnička obsahuje komponenty využívajúce plyn a elektrinu. Z tohto dôvodu musí byť platnička upevnená na dosku iba cez fixačné otvory, iba pomocou dodaných bezpečnostných prvkov a skrutiek a ako je uvedené v návode. V opačnom prípade bude predstavovať ohrozenie života a majetku.

i Počet montážnych pružín na vašom produkte sa líši v závislosti od modelu produktu.

Záverená kontrola

1. Ovládanie spotrebiča..
2. Skontrolujte funkcie.

Budúca preprava

- Odložte si pôvodnú krabicu z výrobku a výrobok prepravujte v nej. Postupujte podľa pokynov na krabici. Ak nemáte pôvodnú krabicu, výrobok zabaľte do bublinkového obalu alebo do hrubého kartónu a bezpečne ho zalepte páskou.

i Skontrolujte celkový vzhľad výrobku, či neobsahuje akékoľvek poškodenie, ktoré sa mohlo vyskytnúť pri preprave.

4 Prípravy

Tipy na šetrenie energiou

Nasledujúce informácie vám pomôžu používať váš spotrebič ekologicky a šetriť energiou:

- Pred varením mrazeného jedla ho rozmrazte.
- Na varenie používajte hrnce/panvice s pokrievkami. Ak pokrievku nemáte, spotreba energie sa môže zvýšiť 4-krát.
- Vyberte horák, ktorý je vhodný pre veľkosť dna hrnca, ktorý plánujete použiť. Pre jedlá vždy vyberajte správnu veľkosť hrnca. Väčšie hrnce vyžadujú viac energie.
- Pri varení s elektrickými platňami dávajte pozor, aby ste používali hrnce s plochým dnom. Hrnce s tenkým dnom poskytnú lepšie vedenie tepla. Úspora energie môže dosahovať až 1/3.
- Nádoby a hrnce musia byť kompatibilné s varnými zónami. Dno nádob alebo hrncov nesmie byť menšie ako varná platňa.

- Varné zóny a dna hrncov udržiavajte v čistote. Znečistenie zníži tepelnú vodivosť medzi varnou zónou a dnom hrnca.

Prvé použitie

Prvé čistenie výrobku



Niektoré saponáty alebo čistiace látky môžu poškodiť povrch.

Počas čistenia nepoužívajte agresívne saponáty, čistiace prášky/krémy, ani žiadne ostré predmety.

Na čistenie skla na dvierkach rúry nepoužívajte hrubé drsné čistiace prostriedky alebo ostré kovové škrabky, pretože môžu poškrabať povrch, čo môže mať za následok rozbitie skla.

1. Odstráňte všetky obalové materiály.
2. Vyutierajte povrchy produktu vlhkou tkaninou alebo špongiou a utrite ich tkaninou.

5 Používanie platne

0/Všeobecné informácie o varení



Do panvice nikdy nelejte viac oleja, ako je jedna tretina jej objemu. Počas zohrievania oleja nenechávajte platňu bez dozoru. Nadmerne zohriaty olej predstavuje riziko požiaru. **Nikdy sa nepokúšajte uhasiť možný požiar vodou!** Keď olej začne horieť, prikryte ho hasiacim rúskom alebo vlhkou handrou. Ak je to bezpečné, platňu vypnite a zavolajte hasičov.

- Potraviny pred vyprážením vždy dobre osušte a zľahka ich vložte do horúceho oleja. Pred vyprážením skontrolujte, či sa mrazené potraviny úplne rozmrazili.
- Pri zohrievaní oleja nezakrývajte nádobu, ktorú používate.
- Hrnce a panvice uložte tak, aby ich držadlá neboli nad platňou, čím zabránite zohriatiu držadiel. Na platňu nedávajte nevyvážené nádoby a ani nádoby, ktoré sa ľahko prevrhnú.
- Na zapnuté varné zóny nedávajte prázdne nádoby a panvice. Môžu sa poškodiť.
- Prevádzka varnej zóny bez toho, aby na nej bola položená nádoba alebo panvica spôsobí poškodenie produktu. Po dokončení varenia vypnite varné zóny.
- Vzhľadom na to, že povrch produktu môže byť horúci, nedávajte naň plastové a ani hliníkové nádoby.
Z povrchu okamžite očistite všetky takéto roztopené látky.
Takéto nádoby by ste nemali používať ani na uchovanie jedál.
- Používajte len panvice alebo nádoby s plochým dnom.
- Do panvíc a hrncov dávajte príslušné množstvo jedla. A takto nebudete musieť prostredníctvom zabránenia pretečenia riadov vykonať žiadne nepotrebné čistenia.
Pokrievky panvíc alebo hrncov nedávajte na varné zóny.
Panvice umiestnite tak, aby boli na varnej zóne vycentrované. Keď chcete panvicu premiestniť na inú varnú zónu, namiesto jej posúvania ju zdvihnite a dajte na želanú varnú zónu.

Výber panvice

- Sklokeramický povrch je odolný voči teplu a veľké teplotné rozdiely naň nemajú žiadny vplyv.
- Sklokeramický povrch nepoužívajte ako odkladacie miesto a ani ako dosku na krájanie.
- Používajte len panvice a hrnce s opracovanými dnami. Ostré hrany vytvárajú na povrchu škrabance.

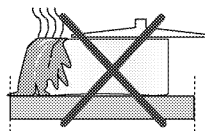

Rozliatia môžu poškodiť sklokeramický povrch a spôsobiť požiar.

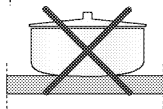

Nepoužívajte nádoby s vydutými alebo vypuklými dnami.

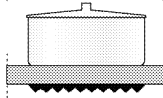

Používajte len panvice a hrnce s rovnými dnami. Zaručujú jednoduchší prenos tepla.

Pre indukčné platne používajte len nádoby, ktoré sú vhodné pre indukčné varenie.

Test panvice

Pomocou nasledovných spôsobov otestujte, či vaša panvica je alebo nie je kompatibilná s indukčnou platňou.

1. Vaša panvica je kompatibilná, ak jej dno obsahuje magnet.
2. Vaša panvica je kompatibilná, ak "L" neblinká, keď vašu panvicu dáte na varnú zónu a platňu zapnete.

Použití môžete oceľové, teflónové alebo hliníkové panvice so špeciálnym magnetickým dnom, ktoré obsahujú štítky alebo výstrahy označujúce, že panvica je vhodná pre indukčné varenie. Nepoužívajte sklenené a keramické nádoby, hrnce a nádoby z nehrdzavejúcej ocele s nemagnetickým hliníkovým dnom.

Systém rozpoznávacieho zaostrenia na panvicu

Pri indukčnom varení sa aktivuje len oblasť príslušnej varnej zóny, ktorá je pokrytá nádobou. Dno nádoby sa rozpozná pomocou systému a automaticky sa zohreje len táto oblasť. Varenie sa zastaví, ak varnú nádobu počas varenia zdvihnete z varnej zóny. Striedavo bude blikať symbol zvolenej varnej zóny a symbol "L".

Bezpečné používanie

Vysoké úrovne zohriatia nevyberajte, keď neprilepujúcu sa (teflónovú) panvicu použijete bez oleja alebo s veľmi malým množstvom oleja.

Na platňu nedávajte kovové predmety, ako napríklad vidličky, nože alebo pokrievky panvíc, pretože sa môžu zohriať.

Na varenie nikdy nepoužívajte hliníkovú fóliu. Na varnú zónu nikdy neukladajte jedlá zabalené do hliníkovej fólie.



Ak sa pod platňou nachádza rúra a ak je v prevádzke, snímače platne možno znížia úroveň varenia alebo rúru vypnúť.



Počas prevádzky platne udržiavajte preč od platne predmety s magnetickými vlastnosťami, ako napríklad kreditné karty alebo kazety.

Výber varnej zóny vhodnej pre nádobu

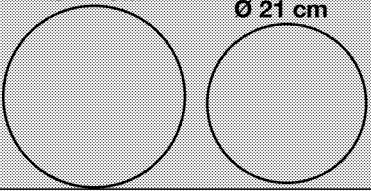
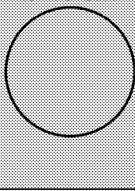
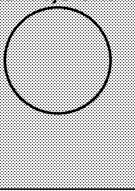
Veľká varná zóna	Normálna varná zóna	Malá varná zóna
<p>Ø 24 cm</p> <p>Ø 21 cm</p> 	<p>Ø 18 cm</p> 	<p>Ø 14,5 cm</p> 
<p>Veľká varná zóna</p> <ul style="list-style-type: none">• Automaticky sa prispôsobí panvici.• Ideálne rozkladá výkon.• Poskytuje dokonalé rozdelenie tepla. Používa sa na zriedkavé alebo veľmi zriedkavé varenie jedál, ako napríklad veľkých palacieniek alebo veľkých rýb.	<p>Normálna varná zóna</p> <ul style="list-style-type: none">• Automaticky sa prispôsobí panvici.• Ideálne rozkladá výkon.• Poskytuje dokonalé rozdelenie tepla. Používa sa na všetky druhy varenia.	<p>Malá varná zóna</p> <ul style="list-style-type: none">• Používa sa na pomalé varenie (omáčky, krémy)• Používa sa na prípravu malých porcií alebo porcií podľa počtu osôb.

Používanie hrncov na varnej zóne so širokým povrchom

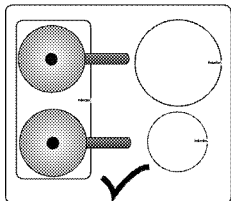

Varnú zónu so širokým povrchom môžete nastaviť na dve oddelené polovice, a to zadnú ľavú a prednú pravú varnú zónu.

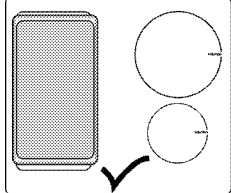

Na varnej zóne so širokým povrchom môžete používať veľké hrnce.

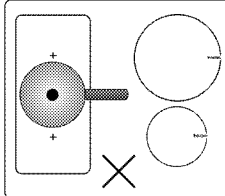

Váš hrniec musí pokrývať obe centrá varnej zóny so širokým povrchom. Varnú zónu so širokým povrchom nepoužívajte iným spôsobom.

Používanie platní



NEBEZPEČENSTVO:

Nedovoľte, aby na platňu spadol akýkoľvek predmet. Platňu môžu poškodiť aj malé predmety, ako napríklad soľnička. Nepoužívajte popraskané platne. Čez tieto praskliny môže unikať voda a spôsobiť skrat. V prípade akéhokoľvek poškodenia povrchu (napr. viditeľné praskliny) výrobok okamžite vypnite, aby ste minimalizovali riziko zásahu elektrickým prúdom.



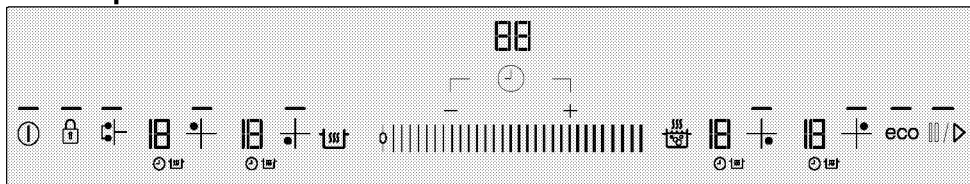









Ovládací panel



Technické údaje



Oblasť nastavenia (pre úroveň teploty)

- Kontrolka označujúca, že príslušné tlačidlo funguje
-  Tlačidlo zap./vyp.
-  Tlačidlo zámky tlačidiel
-  Tlačidlo zapnutia/vypnutia časovača
-  Tlačidlo zvyšovania úrovne časovača
-  Tlačidlo znižovania úrovne časovača
-  Tlačidlo rýchleho ohrevu/tlačidlo posilňovača
-  Tlačidlo automatických funkcií varenia
-  Tlačidlo zastavenia
-  Tlačidlo ekonomického režimu
-  Tlačidlo výberu varnej zóny so širokým povrchom
-  Ovládacie prvky výberu varnej zóny
-  Ovládacie prvky výberu varnej zóny
-  Ovládacie prvky výberu varnej zóny

 Grafické znázornenia a obrázky sú len pre informačné účely. Skutočné displeje a funkcie sa môžu odlišovať v závislosti od modelu vašej platne.

Displej varnej zóny

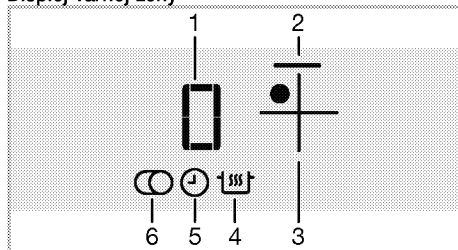



- 1 Indikátor teploty (nastavenie teploty 0 ... 19/ 0 ... 9. (Líši sa v závislosti od modelu produktu.))
 - 2 Kontrolka varnej zóny
 - 3 Tlačidlo výberu varnej zóny
 - 4 Symbol funkcie uchovania teploty (*)
 - 5 Symbol časovača
 - 6 Symbol multisegmentovej varnej zóny (*)
- * Odlišuje sa v závislosti od modelu.



 Toto zariadenie sa ovláda pomocou dotykového ovládacieho panelu. Každú činnosť vykonanú cez dotykový ovládací panel potvrdí zvukový signál.

 Ovládací panel vždy udržiavajte v čistom a suchom stave. Mokry a znečistený povrch môže spôsobiť problémy s fungovaním.

Zapnutie platne

1. Na ovládacom paneli sa dotknite tlačidla .
- Rozsvieti sa kontrolka tlačidla . Platňa je pripravená na použitie.

 Ak do 20 sekúnd nevykonáte žiadnu činnosť, platňa sa automaticky vráti do pohotovostného režimu.

 Keď na dlhú dobu stlačíte ktorékoľvek tlačidlo (tlačidlo ) , výrobok sa z bezpečnostných dôvodov automaticky vypne.

Vypnutie platne

1. Na ovládacom paneli sa dotknite tlačidla . Platňa sa vypne a vráti sa do pohotovostného režimu.



Symbole „H“ alebo „h“, ktoré sa zobrazia na displeji varnej zóny po vypnutí platne označujú, že varná zóna je stále horúca. Nedotýkajte sa varných zón.

Indikátor zvyškového tepla

Symbol „H“, ktorý sa zobrazuje na displeji varnej zóny, upozorňuje na skutočnosť, že platňa je stále horúca a je možné ju použiť na udržanie malého množstva jedla v teplom stave. Tento symbol sa čoskoro zmení na symbol „h“, ktorý označuje nižšiu teplotu.



V prípade prerušenia napájania sa indikátor zvyškového tepla nerozsvieti a používateľ a neupozorní na horúce varné zóny.

Zapnutie varných zón

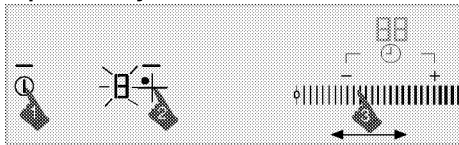

1. Dotykom tlačidla  zapnete platňu.
2. Dotknite sa tlačidla výberu varnej zóny, ktorú chcete zapnúť.

Na displeji varnej zóny sa zobrazí „0“ a rozsvieti sa kontrolka príslušnej varnej zóny.



Ak do 20 sekúnd nevykonáte žiadnu činnosť, platňa sa automaticky vráti do pohotovostného režimu.

Nastavenie úrovne teploty

Dotykom oblasti nastavenia alebo posúvaním prsta cez oblasť nastavíte úroveň teploty medzi „0“ a „19“.

Úroveň teploty je 1, 2, 3...19 na niektorých modeloch a 1.1, 2.2,... 9. na iných modeloch. (Líši sa v závislosti od modelu produktu.)



Ak sa varná doska prehrieva, aktívne varné zóny klesnú z bezpečnostných dôvodov na 14. úroveň (ak sú na úrovni vyššej ako 14) a nemôžu byť nastavené na vysokú úroveň. Môžu sa znova nastaviť na vysokú úroveň, až keď teplota varnej dosky klesne na bezpečnú úroveň. Ak sa varná doska zahreje na kritickú úroveň, tak sa automaticky vypne a varné zóny nie je možné aktivovať.

Vypnutie varných zón:

Varnú zónu môžete vypnúť 3 rôznymi spôsobmi:

1. Znížením úrovne teploty na „0“.

Varnú zónu môžete vypnúť znížením úrovne teploty na „0“.

2. **Pomocou vypnutia cez voľbu časovača pre želanú varnú zónu**

Po uplynutí času vypne časovač varnú zónu, ktorá mu je priradená. Na všetkých displejoch sa zobrazí „0“ alebo „00“. Symbol  na displeji platne zmizne.

Po uplynutí času zaznie zvuková signalizácia. Zvukovú signalizáciu vypnite dotykom ktoréhokoľvek tlačidla na ovládacom paneli.

3. **Dotykom symbolu príslušnej varnej zóny na 3 sekundy.**

Na približne 3 sekundy sa dotknite symbolu varnej zóny, ktorú chcete vypnúť.

Zapnutie varnej zóny so širokým povrchom

1. Dotykom tlačidla  zapnete platňu.
2. Stlačte tlačidlo výberu varnej zóny so širokým povrchom

» Na displeji ľavej zadnej varnej zóny sa zobrazí 0 a rozsvieti sa kontrolka varnej zóny so širokým povrchom.

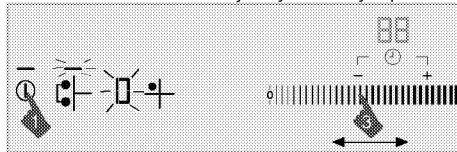

3. Dotykom oblasti nastavenia alebo posúvaním prsta po oblasti nastavíte úroveň teploty medzi 0 a 19.

Úroveň teploty je 1, 2, 3...19 na niektorých modeloch a 1.1, 2.2,... 9. na iných modeloch. (Líši sa v závislosti od modelu produktu.)

» Varná zóna sa začne spúšťať. Ak ste zvolili inú varnú zónu alebo ak po dobu 10 sekúnd nevykonáte žiadnu činnosť, kontrolka varnej zóny sa postupne rozsvieti.

Zapnutie varnej zóny so širokým povrchom len pri prevádzke jednej alebo oboch ľavých varných zón

Zatiaľ čo je jedna alebo obe ľavé varné zóny v prevádzke môžete kombinovať obe varné zóny pomocou aktivovania varnej zóny so širokým povrchom. Takto môžete využiť širokú varnú zónu s rovnakými hodnotami.

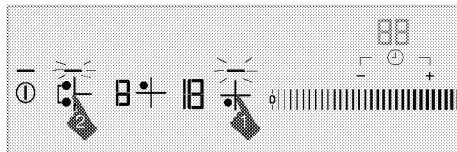

1. Výber jednej z ľavých varných zón len pri prevádzke jednej alebo oboch ľavých varných zón.

2. Stlačte tlačidlo výberu varnej zóny so širokým povrchom

» Na displeji ľavej zadnej varnej zóny sa zobrazia hodnoty teploty naposledy zvolenej varnej zóny a rozsvieti sa kontrolka varnej zóny so širokým povrchom.

» Kombinovaná varná zóna pokračuje v prevádzke s hodnotami teploty a časovača (ak je dostupný) zvolenými pre ľavú varnú zónu. Hodnota ľavej varnej zóny, ktorá nebola vybraná pred kombinovaním varných zón sa zruší.

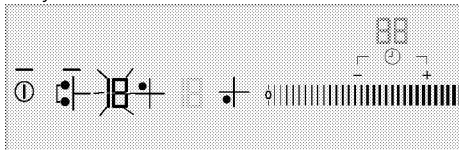

i Ak sa dotknete ľubovoľného z tlačidiel výberu ľavej varnej zóny kým je varná zóna so širokým povrchom v prevádzke, varné zóny sa oddelia a vypnú.

» Pre zmenu hodnoty teploty pre neskoršiu fázu sa dotknite tlačidla výberu varnej zóny so širokým povrchom a aktivujte varnú zónu. Nastavte želanú hodnotu teploty v oblasti nastavení.

Vypnutie varnej zóny so širokým povrchom:

Varnú zónu môžete vypnúť 4 rôznymi spôsobmi:

1. **Znížením úrovne teploty na "0".**

Varnú zónu so širokým povrchom môžete vypnúť znížením úrovne teploty na "0".

2. **Pomocou vypnutia na voľbe časovača pre želanú varnú zónu so širokým povrchom**

Po uplynutí času vypne časovač varnú zónu so širokým povrchom. Na displeji ľavej varnej zóny sa rozsvieti **0a** na displeji časovača sa rozsvieti **00**. Symbol na displeji zadnej ľavej varnej zóny zmizne "⌚".

3. **Dotyknutím sa symbolu ľubovoľnej ľavej varnej zóny**

Ak sa dotknete symbolu ľubovoľnej z ľavých varných zón kým je varná zóna so širokým povrchom v prevádzke, varné zóny sa oddelia a vypnú.

4. **Dotykom symbolu varnej zóny so širokým povrchom na 3 sekundy.**

Ak sa dotknete symbolu varnej zóny so širokým povrchom na 3 sekundy varná zóna sa vypne.

Funkcia vysokého výkonu (posilňovača)

Funkciu posilňovača môžete použiť na rýchle zohriatie. Túto funkciu ale neodporúčame na varenie dlhú dobu. Funkcia posilňovača nemusí byť dostupná vo všetkých varných zónach.

Priamy výber posilňovača:

1. Dotykom tlačidla "1" zapnite platňu.

2. Želanú varnú zónu vyberte dotykom tlačidiel výberu varnej zóny.

3. Dotknite sa tlačidla "133".

Zvolená varná zóna bude v prevádzke pri maximálnom výkone a na displeji varnej zóny budú v poradí blikať 3 kontrolky. Po uplynutí času posilňovača sa varná zóna vypne.

Výber posilňovača, keď je varná zóna aktívna:

1. Potom, ako bude varná zóna v činnosti minimálne 20 sekúnd na určitej úrovni, dotknite sa tlačidla "133".

i Varná zóna musí dokončiť minimálne 20 sekúnd činnosti na určitej úrovni.

2. Zvolená varná zóna bude v prevádzke pri maximálnom výkone a na displeji varnej zóny budú v poradí blikať 3 kontrolky. po uplynutí času posilňovača sa varná zóna prepne na nastavenú úroveň teploty a zobrazí sa len zvolená hodnota teploty.

Predčasné vypnutie funkcie posilňovača:

Posilňovač vypnete kedykoľvek tak, že sa dotknete tlačidla "133".

Rýchle zohriatie

Rýchle zohriatie je funkcia, ktorá napomáha vareniu.

Môže sa používať na krátkodobé rýchle zohriatie.

Funkciou rýchleho zohriatia sú vybavené všetky varné zóny. Túto funkciu môžete ovládať tak, že predtým nastavíte úroveň teploty.

i Funkciu rýchleho zohriatia môžete nastaviť do 20 sekúnd po zapnutí varnej zóny a nastavení úrovne teploty.

Výber funkcie rýchleho zohriatia:

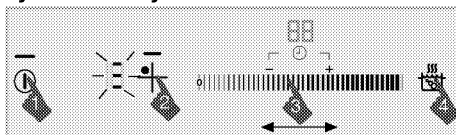

1. Dotykom tlačidla "1" zapnite platňu.

2. Želanú varnú zónu vyberte dotykom tlačidiel výberu varnej zóny.

3. Želanú úroveň teploty nastavte dotykom oblasti nastavenia alebo posúvaním prsta cez oblasť.

4. Dotknite sa tlačidla "133".

Zvolená varná zóna bude určitú dobu v prevádzke pri vysokom výkone (pozrite si nasledujúcu tabuľku). Na displeji varnej zóny sa v poradí zobrazia 3 kontrolky a hodnota nastavenej teploty.

5. Po uplynutí času rýchleho zohriatia sa varná zóna prepne na nastavenú úroveň teploty a zobrazí sa len zvolená hodnota teploty.

Tabuľka: Prevádzkové časy rýchleho zohrievania

Úroveň teploty		Obmedzenie času prevádzky - sekundy
19	9	
0	0	0
1	1	10
2	1.	10
3	2	20
4	2.	30
5	3	40
6	3.	47
7	4	56
8	4.	65
9	5	75
10	5.	85
11	6	85
12	6.	25
13	7	25
14	7.	35
15	8	35
16	8.	45
17	9	45
18	9.	10
19	-	10

Úroveň teploty je 1, 2, 3...19 na niektorých modeloch a 1.1, 2.2,... 9. na iných modeloch. (Líši sa v závislosti od modelu produktu.)

Súčasné používanie 2 varných zón

Výkon varnej platne sa dá zmeniť podľa počtu aktívnych zón. Ak sa súčasne používajú dve zóny, mali by sa používať zóny na rovnakej strane. Takýto štýl používania zabezpečí lepší výkon varenia a detekcie hrncov. Na nižšie uvedenom obrázku nájdete odporúčaný štýl používania pri súčasnem používaní dvoch varných zón.

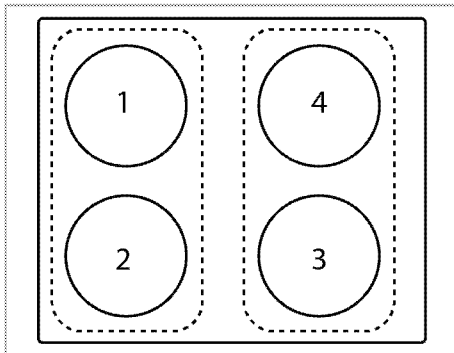

Z dôvodu celkového obmedzenia výkonu varnej dosky môže dôjsť k poklesu prvej sady úrovní varnej dosky v porovnaní s úrovňami nastavenými vtedy, keď sú súčasne prevádzkované pravé alebo ľavé zóny.

Vypnutie funkcie rýchleho zohriatia:

Funkciu rýchleho zohriatia kedykoľvek vypnete dotykem tlačidla "⏏".

Zámka čistenia

Zámka čistenia zabraňuje prevádzke všetkých tlačidiel ovládacieho panela na 20 sekúnd, čo používateľovi umožňuje krátke čistenie počas používania platne.

Zapnutie zámky čistenia

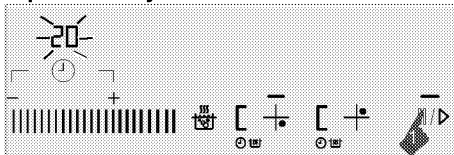

- Keď je varná doska zapnutá, dotknite sa a podržte "⏏ / ▷" až sa na časovom displeji zobrazí 20. » "⏏ / ▷" sa zapne a začne odpočítavanie od 20. "C" sa zobrazí na displeji varnej zóny. Žiadne z tlačidiel na ovládacom paneli nebudú počas tejto doby fungovať okrem "⏏".

Vypnutie zámky čistenia

Na vypnutie zámky čistenia sa nemusíte dotknúť žiadneho tlačidla. Po 20 sekundách vydá platňa zvukový signál, kontrolka "⏏ / ▷" zhasne a zámka čistenia sa automaticky vypne.

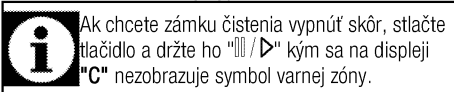

Detská zámka

Keď je platňa v pohotovostnom režime, môžete ju chrániť pomocou detskej zámky, ktorá deťom zabráni zapnúť varné zóny. Detskú zámku môžete zapnúť alebo vypnúť len v pohotovostnom režime.

Zapnutie detskej zámky

1. Keď je platňa v pohotovostnom režime, stlačte tlačidlo  a podržte ho, pokým nebudete počuť dva signálne zvuky.

Detská zámka sa zapne a kontrolka tlačidla  zhasne.



Ak pri zapnutej detskej zámke stlačíte ktorékoľvek tlačidlo, zabliká kontrolka tlačidla .

Vypnutie detskej zámky

1. Keď je zapnutá detská zámka, stlačte tlačidlo  a podržte ho, pokým nebudete počuť jeden signálny zvuk.

» Detská zámka sa vypne a kontrolka tlačidla  zhasne.

Zámka tlačidiel

Zapnutím zámky tlačidiel zabránite náhodnej zmene funkcií počas prevádzky platne.

Zapnutie zámky tlačidiel

1. Keď je platňa v prevádzke, dotknite sa tlačidla  a podržte ho, pokým nebudete počuť dva zvukové signály.

Kontrolka tlačidla  bude blikať a všetky varné zóny sa uzamknú.





Zámku tlačidiel môžete zapnúť len v režime prevádzky. Po zapnutí zámky tlačidiel bude funkčné len tlačidlo . Keď sa dotknete ktoréhokoľvek iného tlačidla, kontrolka tlačidla

 bude blikať, čím označuje zapnutie zámky tlačidiel.

V prípade, že platňu vypnete, keď sú tlačidlá uzamknuté, zámku tlačidiel musíte pre opätovné zapnutie platne vypnúť.

Vypnutie zámky tlačidiel







1. Tlačidlo  držte stlačené 2 sekundy. Úkon sa potvrdí zvukovým signálom. Kontrolka tlačidla  zhasne a ovládací panel sa odomkne.



Funkcia časovača

Táto funkcia vám pomáha pri varení. Pri rúre nebudete musieť byť počas celej doby varenia. Varná zóna sa automaticky vypne po uplynutí času, ktorý ste vybrali.

Zapnutie časovača

1. Dotykom tlačidla  zapnite platňu.

2. Želanú varnú zónu vyberte dotykom tlačidiel výberu varnej zóny.
3. Želanú úroveň teploty nastavte dotykom oblasti nastavenia alebo posúvaním prsta cez oblasť.
4. Časovač zapnite dotykom tlačidla . Na displeji časovača sa zobrazí „00“ a na displeji varnej zóny začne blikať symbol .
5. Požadovanú dobu trvania nastavíte dotykom  „-“ alebo  „+“. Môžete sa dotknúť a podržať  alebo  posunúť dopredu rýchlejšie.

Po určite dobe blikania sa symbol  rozsvieti natrvalo. Trvalé rozsvietenie symbolu  označuje zapnutie funkcie.



Časovač môžete nastaviť len pre už používané varné zóny.



Vyššie uvedený postup zopakujte pre ostatné varné zóny, pre ktoré chcete časovač nastaviť.



Časovač nemôžete upravovať, pokým nevyberiete varnú zónu a hodnotu teploty pre varnú zónu.



Po zapnutí časovača sa na displeji časovača zobrazí len čas nastavený pre zvolenú varnú zónu.

Vypnutie časovača

Po uplynutí časovača sa platňa automaticky vypne a zaznie zvuková výstraha.



Zvukovú výstrahu vypnite stlačením ktoréhokoľvek tlačidla.

Skoršie vypnutie časovačov

Ak časovač vypnete skoršie, platňa bude v prevádzke pokračovať v nastavenej teplote dovtedy, kým ju nevypnete.

Časovač môžete vypnúť dvomi rôznymi spôsobmi:

1 - Vypnutie časovača znížením jeho hodnoty nadol na „00“:

1. Vyberte varnú zónu, ktorú chcete vypnúť.
2. Dotykom tlačidla  vyberte časovač príslušnej varnej zóny.
3. Znižujte hodnotu stláčaním  „-“, kým sa na displeji časovača nezobrazí „00“. Na rýchlejší posun dopredu môžete stlačiť a podržať .

Symbol  určitú dobu blikať na displeji varnej zóny a potom natrvalo zhasne a časovač sa vypne.

2 - Vypnutie časovača stlačením tlačidla časovača na 3 sekundy:

1. Vyberte varnú zónu, ktorú chcete vypnúť.

- Dotykom tlačidla "⌚" vyberte časovač príslušnej varnej zóny.
- Tlačidlá "⌚" sa dotknite na približne 3 sekundy. Symbol "⌚" určitú dobu blíka na displeji varnej zóny a potom **natvalo** zhasne a časovač sa vypne.

Funkcia automatického varenia

Pomocou tejto funkcie môžete rýchlo variť pri 3 rôznych úrovniach.

- Udržiavanie teploty
- Varenie na miernom ohni
- Vyprážanie

Aktivácia funkcie automatického varenia bez nastavenia časovača

- Zapnite dotknutím sa príslušného tlačidla "⌚".
- Vyberte varnú zónu, ktorú chcete použiť pre funkciu automatického varenia.

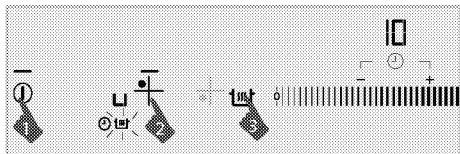

- Príslušná varná zóna sa po prvom stlačení aktivuje na úrovni udržiavania teploty. Na displeji sa zobrazí symbol "L".
- Po druhom stlačení sa príslušná varná zóna aktivuje pri úrovni varenia na miernom ohni. Na displeji sa zobrazí symbol "4".

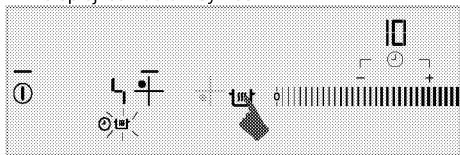

- Po treťom stlačení sa príslušná varná zóna aktivuje pri úrovni vyprážania. Na displeji sa zobrazí symbol "F".

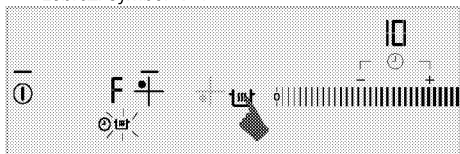

» Varná zóna sa spustí pri nastavenej automatickej úrovni varenia.

Aktivácia funkcie automatického varenia prostredníctvom nastavenia časovača

- Stlačením tlačidla "⌚" príslušnej varnej zóny vyberte požadovanú úroveň automatického varenia.
 - Stlačením tlačidla "⌚" aktivujte časovač.
- » Na displeji sa rozsvietia symboly „00“ a "⌚".

- Požadovanú dobu trvania nastavíte dotykom "⌚" / "⌚". Môžete sa dotknúť a podržať "⌚" alebo "⌚" posunúť dopredu rýchlejšie.

» Varná zóna bude v prevádzke pri zvolenej úrovni automatického varenia počas nastaveného času.

» Po uplynutí nastaveného času sa sporák automaticky vypne a zaznie zvukové upozornenie. Zvukové upozornenie stíšite stlačením ktoréhokoľvek tlačidla.

Deaktivovanie funkcie automatického varenia

- Stlačením tlačidla "⌚" na zrušenie funkcie automatického varenia môžete úplne vypnúť príslušnú varnú zónu.
- Ak chcete, aby bola varná zóna v prevádzke pri určitej úrovni a chcete deaktivovať funkciu automatického varenia, nastavte požadovanú úroveň teploty tak, že sa dotknete oblasti nastavenia. Varná zóna bude zapnutá pri nastavenej úrovni teploty. Ak ste predtým nastavili časovač, nastavený čas varenia sa nezruší a bude pokračovať pri nastavenej úrovni teploty.

i Varné zóny, ktoré sa nachádzajú na rovnakej strane (vľavo alebo vpravo), sa nedajú súčasne nastaviť na úroveň vyprážania a zosilnenia. Ak nastavíte akúkoľvek varnú zónu na vyprážanie, tak z dôvodu ochrany úrovne funkcie automatického varenia nemôžete nastaviť inú zónu na rovnakej strane (vľavo alebo vpravo) na zosilnenie. Toto taktiež platí aj pre opačnú situáciu.

Funkcia zastavenia

Pomocou tejto funkcie môžete na určitú dobu znížiť úroveň teploty pre všetky zapnuté varné zóny na platni (**okrem časovača**) na 1. úrovni.

i Ak pre ktorúkoľvek varnú zónu nastavíte časovač, časovač bude počas zastavenia pokračovať v prevádzke.

- Počas prevádzky platne sa dotknite tlačidla "⌚" / "⌚". Všetky aktívne varné zóny budú pokračovať v prevádzke s ich teplotou na 1. úrovni.
- Všetky zastavené varné zóny reštartujte s predchádzajúcimi nastaveniami opätovným dotykom tlačidla "⌚" / "⌚".

Režim Eko

Pomocou tejto funkcie môžete všetky varné zóny prepnúť na nižšiu úroveň.

i Ekonomický režim môžete zapnúť len pre zapnuté varné zóny.

1. Počas prevádzky varnej zóny sa dotknite tlačidla "eco".

» Aktívna varná zóna sa prepne na ekonomický režim a jej úroveň klesne o polovicu.

Bezpečné a efektívne používanie indukčných varných zón

Prevádzkové princípy: Indukčná platňa priamo ohrieva varnú nádobu, čo je vlastnosťou jej prevádzkových princíпов. Preto má v porovnaní s inými druhmi platní viacero výhod. Jej prevádzka je efektívnejšia a povrch platne sa nezohrieva. Indukčná platňa je vybavená prvotriednymi bezpečnostnými systémami, ktoré vám poskytnú maximálnu bezpečnosť používania.



Vaša platňa môže byť v závislosti od modelu vybavená indukčnými varnými zónami s priemerom 145, 180, 210 a 280 mm. S indukčnou funkciou každá varná zóna zisťuje priemer každej nádoby, ktorú na ňu položíte. Energia sa zhromažďuje len na mieste kontaktu nádoby a varnej nádoby, čím sa dosahuje minimálna spotreba energie.

Obmedzenia času prevádzky

Ovládanie platne je vybavené obmedzením času prevádzky. Keď jednu alebo viacero varných zón necháte zapnuté, varná zóna sa po uplynutí určitej doby automaticky vypne (pozrite si tabuľku 1). Ak varnej zóne priradíte časovač, displej časovača sa taktiež vypne neskôr.

Obmedzenie času prevádzky závisí od zvolenej úrovne teploty. Na tejto úrovni teploty sa použije maximálny čas prevádzky.

Varnú zónu môže používateľ po jej automatickom vypnutí reštartovať tak, ako to popisujeme vyššie.

Tabuľka 1: Obmedzenia času prevádzky

Úroveň teploty		Obmedzenie času prevádzky - hodina
19	9	
0	0	0
1	1	6
2	1.	6
3	2	5
4	2.	5
5	3	4
6	3.	4
7	4	3
8	4.	3
9	5	2,5
10	5.	2,5

11	6	2
12	6.	2
13	7	1,5
14	7.	1,5
15	8	1
16	8.	1
17	9	0,5
18	9.	0,5
19	-	0,5
Funkcia vysokého výkonu (posilňovača)	Funkcia vysokého výkonu (posilňovača)	10 minút

Úroveň teploty je 1, 2, 3...19 na niektorých modeloch a 1.1, 2.2,... 9. na iných modeloch. (Líši sa v závislosti od modelu produktu.)

Ochrana proti prehriatiu

Vaša platňa obsahuje niekoľko snímačov, ktoré zaručujú ochranu proti prehriatiu. V prípade prehriatia môžete zaznamenať nasledovné:

- Zapnutá varná zóna sa môže vypnúť.
- Zvolená úroveň môže klesnúť. Tento stav ale nebudete vidieť na indikátore.

Bezpečnostný systém pretečenia

Vaša platňa je vybavená bezpečnostným systémom pretečenia. V prípade pretečenia, ktoré sa rozleje na ovládací panel, systém okamžite vypne pripojenie napájania a platňu vypne. Počas tejto doby sa na displeji zobrazí výstraha „E“.

Presné nastavenie výkonu

Indukčná platňa reaguje na príkazy okamžite, čo je vlastnosťou jej prevádzkových princíпов. Nastavenia výkonu mení veľmi rýchlo. Takto môžete zabrániť pretečeniu jedla (voda, mlieko) dokonca aj v momente tesne pred pretečením.

Hlučnosť prevádzky

Z indukčnej platne môžu vychádzať nejaké zvuky. Tieto zvuky sú normálne a sú súčasťou indukčného varenia.

- Hluk bude nápadný pri vysokých úrovniach teploty.
- Hluk môžete spôsobiť zliatinou panvice.
- Pri nízkych úrovniach môžete kvôli prevádzkovým princíпом počuť pravidelný zvuk zapnutia/vypnutia.
- Hluk môžete počuť v prípade ohrievania prázdnej panvice. Keď do nej dáte vodu alebo jedlo, tento hluk zmizne.
- Môžete počuť hluk ventilátora, ktorý ochladzuje elektrický systém.

Chybové kódy/výstražné hlásenia a príčiny

porúch

Tabuľka-2:

Príčina poruchy	Indikátor	Displej
Stlačili ste dve alebo viacero tlačidiel, prípadne došlo k pretečeniu a rozliatiu na tlačidlá.	Symbol „E“ bliká	Displej varnej zóny
Prehriata platňa	Symbol „H“ bliká	Displej varnej zóny
Na zóne sa nenachádza žiadna vhodná nádoba.	Rozsvieti sa symbol „LJ“	Displej varnej zóny
Hardvérová chyba dotykového ovládania	Rozsvieti sa symbol „Fx**“	Displej časovača
Chyba indukčného hardvéru.	Rozsvieti sa symbol „Ex**“	Displej varnej zóny
Chyba citlivosti dotykového tlačidla	Rozsvieti sa symbol „F2“	Displej časovača
Komunikačná chyba v dotykovom ovládaní.	Rozsvieti sa symbol „F3“	Displej časovača
Chyba indukčného hardvéru.	Symbol „Ex**“ bliká	Displej varnej zóny
x**: „1,2,..,9“		

 Ďalšie informácie o chybových hláseniach, ktoré sa môžu zobrazit' na paneli dotykového ovládania nájdete v tabuľke-2. Ak sa hlásenia „Fx“ a „Ex“ zobrazujú neustále, zavolajte autorizovanému servisnému zástupcovi.

 Ak je povrch dotykového ovládacieho panelu vystavený intenzívnym výparom, celý ovládací systém sa môže vypnúť a vyslať chybový signál „E“. Zaznejú signálne zvuky.

 Povrch dotykového ovládacieho panela udržiavajte v čistote. Môžete zaznamenať chybový prevádzku.

6 Údržba a starostlivosť

Všeobecné informácie

V prípade pravidelného čistenia sa životnosť produktu predlžá a zníži sa množstvo častých problémov.



NEBEZPEČENSTVO:

Pred začatím údržby a čistenia odpojte výrobok od zdroja napájania.

Hrozí riziko zásahu elektrickým prúdom!



NEBEZPEČENSTVO:

Pred čistením výrobku ho nechajte vychladnúť. Horúce povrchy môžu spôsobiť popáleniny!

- Po každom použití produkt dôkladne vyčistite. Týmto spôsobom môžete oveľa ľahšie odstrániť možné zvyšky jedál, pretože zabránite ich pripáleniu pri ďalšom použití spotrebiča.
- Na čistenie produktu nie sú potrebné žiadne zvláštne čistiace prípravky. Na čistenie produktu použijete teplú vodu s čistiacim prostriedkom, jemnú látku alebo špongiu a utriete ju suchou látkou.
- Po čistení sa vždy ubezpečte, že ste dôkladne zotrelí všetku nadmernú kvapalinu a okamžite dosucha utriete všetky rozliatia.
- Na čistenie nehrdzavejúcich alebo neoxidujúcich povrchov a rúčky nepoužívajte čistiace prostriedky, ktoré obsahujú kyseliny alebo chloridy. Tieto časti očistite tak, že ich utriete jemnou látkou s tekutým saponátom (nie drsným), pričom musíte dávať pozor, aby ste ich utierali jedným smerom.



Niektoré saponáty alebo čistiace látky môžu poškodiť povrch.

Počas čistenia nepoužívajte agresívne saponáty, čistiace prášky/krémy, ani žiadne ostré predmety.

Na čistenie skla na dvierkach rúry nepoužívajte hrubé drsné čistiace prostriedky alebo ostré kovové škrabky, pretože môžu poškriabať povrch, čo môže mať za následok rozbitie skla.



Na čistenie zariadenia nepoužívajte parné čističe, pretože by to mohlo spôsobiť zásah elektrickým prúdom.

Čistenie platne

Sklokeramické povrchy

Sklokeramický povrch utrite pomocou kusu látky namočeného do studenej vody takým spôsobom, aby ste na ňom nenechali žiadny čistiaci prostriedok. Usušte jemnou a suchou látkou. Zvyšky môžu pri ďalšom použití platne spôsobiť poškodenie sklokeramického povrchu.

Vysušené zvyšky na sklokeramickom povrchu za žiadnych okolností nezoškrabujte hákovými čepeľami, drôtenkou alebo podobnými nástrojmi.

Vápenaté škvrny (žlté škvrny) odstráňte malým množstvom odstraňovača vápna, ako napríklad octom alebo citrónovou šťavou. Môžete použiť aj vhodné bežne dostupné produkty.

V prípade ťažkého znečistenia povrchu naneste čistiaci prostriedok na špongiu a počkajte, pokiaľ sa dobre nevstrebá. Povrch platne potom očistite navlhčenou látkou.



Cukrové potraviny, ako napríklad hustú smotanu a sirup, musíte očistiť okamžite bez čakania na ochladenie povrchu. V opačnom prípade môže dôjsť k trvalému poškodeniu sklokeramického povrchu.

Časom môže na povrchových vrstvách alebo iných povrchoch dôjsť k miernemu slabnutiu farieb. Nebude to mať vplyv na prevádzku produktu.

Slabnutie farieb a škvŕny na sklokeramickom povrchu predstavujú normálny stav a nie poruchu.

7 Riešenie problémov

Počas varenia sa objavujú kvapky vody.

- Para, ktorá vznikne počas varenia, môže v prípade, že sa dotkne studených povrchov produktu skondenzovať a vytvoriť kvapky vody. >>> *Nejde o poruchu.*

Počas ohrievania a chladenia vydáva produkt kovové zvuky.

- Keď sa kovové diely zahrejú, môžu sa roztrhnúť a vydávať zvuky. >>> *Nejde o poruchu.*

Produkt nepracuje.

- Sieťová poistka je chybná alebo sa prepálila. >>> *Skontrolujte poistky v poistkovej skrinke. Ak je to nutné, vymeňte ich alebo ich prepnite.*
- Výrobok nie je zapojený do (uzemnenej) zásuvky. >>> *Skontrolujte pripojenie zástrčky.*
- Ak sa po opakovanom zapnutí platne nerozsvieti displej. >>> *Odpojte spotrebič v mieste ističa elektrickej siete. Počkajte 20 sekúnd a znovu ho pripojte.*
- Ochrana proti prehriatiu je aktívna. >>> *Platňu nechajte vychladnúť.*
- Varná nádoba je nevhodná. >>> *Skontrolujte nádobu.*

Na displeji varnej zóny sa zobrazí symbol "L".

- Nádobu ste neumiestnili na aktívnu varnú zónu. >>> *Skontrolujte, či je na varnej zóne položená nádoba.*
- Nádoba nie je vhodná na indukčné varenie. >>> *Skontrolujte, či je nádoba kompatibilná s indukčnou varnou platňou.*
- Varná nádoba nie je správne umiestnená alebo jej dno nie je dostatočne široké pre príslušnú varnú zónu. >>> *Zvoľte nádobu, ktorá je dostatočne široká a správne ju umiestnite na varnú zónu.*
- Varná nádoba alebo varná zóna sa prehriali. >>> *Nechajte ich vychladnúť.*

Zvolená varná zóna sa počas prevádzky náhle vypne.

- Mohla sa prekročiť doba varenia pre zvolenú varnú zónu. >>> *Môžete buď nastaviť novú dobu varenia alebo varenie ukončiť.*
- Ochrana proti prehriatiu je aktívna. >>> *Platňu nechajte vychladnúť.*
- Dotykový ovládací panel môže byť pokrytý určitým predmetom. >>> *Z panela odstráňte príslušný predmet.*

Nádoba sa nezohrieva, hoci je varná zóna zapnutá.

- Nádoba nie je vhodná na indukčné varenie. >>> *Skontrolujte, či je nádoba kompatibilná s indukčnou varnou platňou.*
- Varná nádoba nie je správne umiestnená alebo jej dno nie je dostatočne široké pre príslušnú varnú zónu. >>> *Zvoľte nádobu, ktorá je dostatočne široká a správne ju umiestnite na varnú zónu.*

Chladiaci ventilátor pokračuje v prevádzke aj keď je platňa vypnutá.

- Nejde o poruchu. Chladiaci ventilátor bude v prevádzke pokračovať, pokiaľ teplota elektroniky v platni neklesne na vhodnú teplotu.



Ak problém nedokážete odstrániť, hoci ste postupovali podľa pokynov uvedených v tejto časti, obráťte sa na autorizovaného servisného technika alebo predajcu, u ktorého ste si zakúpili výrobok. Nikdy sa nepokúšajte sami opraviť pokazený výrobok.

Beépített tűzhely

Használati útmutató

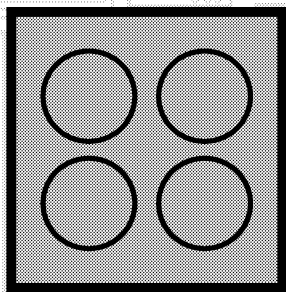

HU

beko

A termék használatbavétele előtt kérjük, olvassa el alaposan a használati útmutatót!

Kedves Vásárlónk!

Köszönjük, hogy Beko terméket vásárolt. Bizunk benne, hogy nagyszerű eredményeket érhet el a csúcsmínőségű és modern technológiájával készült termék segítségével. Ezért kérjük, a készülék használatba vétele előtt olvassa végig a használati útmutatót és minden hozzákapcsolódó dokumentumot. Ezeket ne dobja ki, mert a jövőben még szüksége lehet rájuk. Ha a terméket továbbadja, kérjük, a jelen használati útmutatót is adja át a termék új tulajdonosának.

Figyeljen oda a használati útmutatóban lévő figyelmeztetésekre és információkra.

Ne feledje, hogy a használati útmutatóban több modell leírása is szerepelhet. Az egyes modellek közti különbségekre külön felhívjuk a figyelmet.

Jelmagyarázat

A használati útmutatóban az alábbi szimbólumokat használjuk:

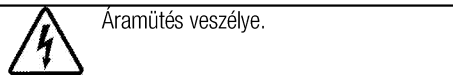
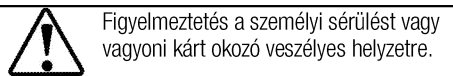
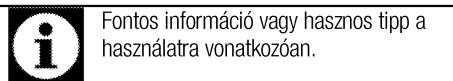

Arçelik A.Ş.
Karaağaç caddesi No:2-6
34445 Sütlüce/Istanbul/TURKEY
Made in TURKEY

1	Fontos biztonsági és környezetvédelmi utasítások és figyelmeztetések	4
	Általános biztonsági utasítások	4
	Elektromos biztonság	4
	Termékbiztonság	5
	Rendeltetés	7
	Biztonsági előírások gyermekekre nézve	7
	A régi termék leselejtezése	7
	A csomagolóanyag kidobása	7
2	Általános tájékoztató	8
	Áttekintés	8
	Műszaki adatok	8
3	Beszereles	9
	Üzembe helyezés előtt	9
	Üzembe helyezés és csatlakoztatás	9
	A régi termék leselejtezése	12
4	Elkészítés	13
	Energiatakarékossági tippek	13
	Első használat	13
	A készülék első tisztítása	13
5	A főzőlap használata	14
	A főzőessel kapcsolatos általános információk	14
	A főzőlapok használata	15
	Vezérlőpanel	16
6	Karbantartás és tisztítás	23
	Általános tájékoztató	23
	A főzőlap tisztítása	23
7	Hibaelhárítás	24

1 Fontos biztonsági és környezetvédelmi utasítások és figyelmeztetések

A fejezetben található biztonsági utasítások segítenek a sérülések elkerülésében. Ezen utasítások figyelmen kívül hagyása a garancia elvesztését eredményezheti.

Általános biztonsági utasítások

- A készüléket csak abban az esetben használhatják 8 év alatti gyermekek és csökkent fizikai, érzékszervi vagy mentális képességekkel rendelkező vagy tapasztalatlan emberek, amennyiben megfelelő felügyeletet vagy a készülék biztonságos használatára vonatkozó utasításokat kapnak és megértik a termékkel kapcsolatos veszélyeket.
Ne hagyja, hogy a gyermekek a termékkel játszanak. A tisztítást és a felhasználói karbantartást a gyermekek csak felügyelet mellett végezhetik el.
- A készüléket nem használhatja csökkent fizikai, érzékelési, illetve mentális képességű vagy hiányos tapasztalatokkal és ismeretekkel rendelkező személy (a gyermekeket beleértve) kivéve megfelelő utasítások vagy felügyelet mellett.
Gyermekek felügyelet mellett sem játszhatnak a készülékkel.

- Ha a terméket átadja más személy részére személyes használatra, vagy eladásra kerül, győződjön meg róla, hogy átadja a kézikönyvet, termék címkéket és más, a termékhez tartozó dokumentumokat.
- Az üzembe helyezést és a javítást minden esetben Képzett Szerelőnek kell elvégeznie. A gyártó nem vállal felelősséget azokért a károkért, melyek képzetlen személy által végzett javítási munkák következtében jönnek létre és érvényteleníthetik a garanciát. Az üzembe helyezés előtt alaposan olvassa át a használati útmutatót.
- Ne működtesse a berendezést, ha az meghibásodott, vagy látható sérülés van rajta.
- Biztosítsa, hogy a termék funkciógombjai minden használat után ki legyenek kapcsolva.

Elektromos biztonság

- A termék meghibásodása esetén fel kell függeszteni annak használatát, és hivatalos szervizzel kell megjavíttatni.
Áramütés kockázata áll fenn!
- A terméket mindig a "Műszaki specifikációkban" meghatározott feszültségű és védelmű földelt

konnektorhoz/vezetékhez csatlakoztassa. A készüléket képzett villanyszerelő által készített földelt konnektorral használja. A terméket transzformátorral és anélkül is használhatja. Vállalatunk nem vállal felelősséget az olyan jellegű károkért, melyek abból erednek, hogy a terméket nem a helyi előírások szerint földelte.

- Soha ne tisztítsa úgy a terméket, hogy vizet önt rá! Áramütés kockázata áll fenn!
- A terméket beszerelés, karbantartás, tisztítás és javítás során ki kell húzni.
- Amennyiben a termék tápkábele megsérült, a veszélyek elkerülése érdekében azt csak a gyártó, annak szervizközpontja vagy hasonlóan képzett személyek cserélhetik ki.
- A készüléket úgy kell beszerelni, hogy az teljesen leválasztható legyen a rendszerről. A leválaszthatóságot hálózati csatlakozódugóval, vagy az elektromos berendezésbe épített kapcsolóval kell biztosítani, a szerelési szabályozásoknak megfelelően.
- Az elektromos berendezéseken csak szakképzett és engedéllyel rendelkező személy dolgozhat.

- Meghibásodás esetén kapcsolja ki a készüléket, és húzza ki a konnektorból. Ennek elvégzéséhez kapcsolja le a biztosítékot.
- Győződjön meg róla, hogy a biztosíték teljesítménye megfelel-e a terméknek.

Termékbiztonság

- **FIGYELEM:** A készülék és annak alkatrészai használat közben felforrósodhatnak. Ügyeljen arra, hogy ne érintse meg a sütő melegítő részeit. Tartsa a 8 évnél fiatalabb gyerekeket távol a terméktől, vagy folyamatosan felügyeljen rájuk annak közelében.
- Ne használja a terméket, ha alkohol és/vagy drogok befolyása alatt áll.
- Ha az ételekben alkoholos italokat használ, legyen óvatos. Az alkohol magas hőmérsékleten elpárolog, és tüzet okozhat, forró felületekkel érintkezve ugyanis meggyullad.
- Soha ne helyezzen gyúlékony anyagokat a termék közelébe, mivel használat közben a termék oldala is felmelegedhet.
- Tartson minden szellőzőnyílást szabadon.
- A készülék tisztításához ne használjon gőztisztítót, mivel az áramütést okozhat.

- FIGYELEM: Soha ne hagyja őrizetlenül a sütőt, ha a főzőlapon zsírral vagy olajjal főz, mert az tűzveszélyes lehet. SOHA ne próbálja a lángokat vízzel eloltani, hanem kapcsolja ki a készüléket és fedje be a lángokat egy fedővel vagy egy tűzálló ruhával.
- VIGYÁZAT: A főzési folyamatot felügyelni kell. Egy rövid időtartamú főzési folyamatot folyamatosan felügyelni kell.
- FIGYELEM: Tűzveszély: Ne tároljon semmilyen tárgyat a sütőfelületeken.
- FIGYELEM: Ha a felület megreped, az áramütés elkerülése érdekében kapcsolja ki a készüléket.
- Amennyiben a meleg üveg eltörik: Kapcsolja ki az összes főzőfelületet és az összes elektromos sütő egységet, majd csatlakoztassa le a hálózatról. Ne érjen hozzá a készülék forró felületeihez! Ne használja a készüléket!
- Használat után mindig a szabályozóval kapcsolja ki a főzőlapot, ne hagyatkozzon az edény-érzékelőre.
- Soha ne helyezzen fémből készült tárgyakat, például kést, villát, kanalat és fedőket a főzőlapra, mivel azok felforrósodhatnak.
- A készülék nem működtethető külső időzítővel vagy különálló távirányító rendszerrel.
- A felszabaduló pára következtében a főzőlap felületén vagy az edény alján létrejövő nyomás hatására előfordulhat, hogy az edény elmozdul. Ezért ügyeljen arra, hogy az edény alja és a főzőlap felszíne mindig száraz legyen.
- A főzőlapok "indukciós" technológiával készültek. Az indukciós főzőlap segítségével időt és pénzt takaríthat meg, azonban kifejezetten indukciós főzéshez készült edényekkel működik; más edények esetén a főzőlap nem működik. Az edények kiválasztásához tekintse meg a *A főzéssel kapcsolatos általános információk, oldal 14* fejezet.
- Mivel az indukciós főzőlapok mágneses teret hoznak létre, káros hatást fejthetnek ki olyan embereknél, akik pl. inzulin adagolót vagy pacemakert használnak.
- FIGYELEM: Kizárólag a főzőkészülék gyártója által tervezett vagy a készülék gyártója által a használati útmutatóban alkalmasnak feltüntetett, illetve a készülékbe beépített főzőlap-őrzőt használjon! A nem megfelelő őrző használata balesetet okozhat!

A termék kigyulladásának elkerülése érdekében:

- Ügyeljen arra, hogy a dugó megfelelően illeszkedjen a konnektorba, hogy ne képződhessenek szikrák.
- Ne használjon sérült, elvágott vagy hosszabbító kábeleket. Mindig csak az eredeti kábelt használja.
- Ügyeljen arra, hogy a termék dugóját és a konnektort ne érintje folyadék vagy nedvesség.

Rendeltetés

- Ez a termék kizárólag otthoni használatra készült. Kereskedelmi használata nem engedélyezett.
- A készülék csak főzéshez használható. Egyéb célokra, pl. a szoba fűtése, nem használható.
- A gyártó nem vállal felelősséget a nem megfelelő használatból vagy kezelésből eredő károkért.

Biztonsági előírások gyermekekre nézve

- FIGYELEM: A hozzáférhető részek használat közben felforrósodhatnak. A kisgyermeket tartsa távol a berendezéstől!
- A csomagolóanyag a gyermekekre nézve veszélyes lehet. Tartsa távol a gyermekektől a csomagolóanyagot. Kérjük, a csomagolás valamennyi részét a

környezetvédelmi szabványoknak megfelelően selejtezze le.

- A villannyal működő termékek veszélyesek a gyermekekre. Tartsa gyermekeit távol a terméktől, amikor az üzemel, és ne hagyja, hogy játsszanak azzal.
- Ne helyezzen olyan tárgyakat a készülék fölé, amelyeket a gyerekek esetleg meg akarnak érinteni.

A régi termék leselejtezése

A WEEE-irányelvnek való megfelelés és a hulladék termék megsemmisítése:



A termék megfelel az uniós WEEE-irányelv (2012/19/EU) követelményeinek. A terméken megtalálható az elektromos és elektronikus hulladékok besorolására vonatkozó szimbólum (WEEE). A terméket magas minőségű alkatrészekből és anyagokból állították elő, amelyek ismételten felhasználhatók és alkalmasak az újrahasznosításra. A hulladék terméket annak élettartamának végén ne a szokásos háztartási vagy egyéb hulladékkal együtt selejtezze le. Vigye el azt egy az elektromos és elektronikus berendezések újrahasznosítására szakosodott begyűjtőhelyre. A begyűjtőhelyek kapcsán kérjük, tájékozódjon a helyi hatóságoknál.

Az RoHS-irányelvnek való megfelelés:

Az Ön által megvásárolt termék megfelel az uniós RoHS-irányelv (2011/65/EU) követelményeinek. A termék nem tartalmaz az irányelvben meghatározott káros vagy tiltott anyagokat.

A csomagolóanyag kidobása

- A csomagolóanyagok veszélyt jelentenek a gyermekek számára. Ezért a csomagolóanyag gyermekektől távol tartandó. A termék csomagolóanyaga újrahasznosított anyagokból készül. Selejtezze le ezeket ennek megfelelően. A csomagolóanyagot ne háztartási hulladékként kezelje.

2 Általános tájékoztató

Áttekintés

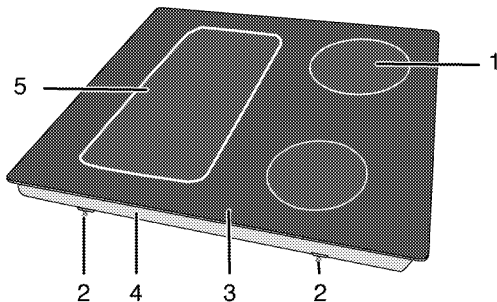

- | | | | |
|---|----------------------|---|-----------------------|
| 1 | Indukciós főzőlap | 4 | Az alaplemez borítása |
| 2 | Tartóelem | 5 | Indukciós főzőlap |
| 3 | Üvegkerámias felület | | |

Műszaki adatok

Feszültség/frekvencia	1N ~ 220-240 V/ 2N ~ 380-415 V ~ 50 Hz
Teljes energiafogyasztás	max. 7200 Szélesség
Biztosíték	32 A / 16 A x 2
Vezeték típus / keresztmetszet	perch05V2V2-F 5 x 1,5 mm ²
Külső méretek (magasság/szélesség/mélység)	55 mm/580 mm/510 mm
Üzembe helyezési méretek (szélesség/mélység)	560 (+2) mm/490 (+2) mm
Gázrőzsák	
Bal hátulsó	Indukciós főzőlap
Méret	180 mm
Teljesítmény	1800/3000 Szélesség
Bal elülső	Indukciós főzőlap
Méret	180 mm
Teljesítmény	1800/3000 Szélesség
Jobb elülső	Indukciós főzőlap
Méret	145 mm
Teljesítmény	1500/2200 Szélesség
Jobb hátulsó	Indukciós főzőlap
Méret	210 mm
Teljesítmény	2000/3700 Szélesség



A gép műszaki adatai minőség fejlesztése érdekében előzetes értesítés nélkül megváltozhatnak.



A jelen használati utasításban található értékek csak példaadatok, így elképzelhető, hogy nem egyeznek száz százalékban az ön gépénél megadott értékekkel.



A gép címkein vagy a dokumentumokon feltüntetett értékek laboratóriumi körülmények között kerültek meghatározásra, a vonatkozó szabványok szem előtt tartása mellett. A működési körülményektől függően az értékek eltérőek lehetnek.

3 Beszerelés

A termék kizárólag képzett szakember, a hatályban lévő törvényeknek megfelelően helyezheti üzembe. Ellenkező esetben a garancia érvényét vesztheti. A gyártó nem vállal felelősséget azokért a károkért, melyek képzetlen személy által végzett javítási munkák következtében jönnek létre és érvényteleníthetik a garanciát.



A hely biztosítása, valamint az elektromos csatlakozások kialakítása az ügyfél kötelessége.



VESZÉLY:

Üzembe helyezéshez a készüléket a helyi gáz és/vagy elektromos szabványoknak megfelelően kell csatlakoztatni.



VESZÉLY:

A beszerelés előtt szemrevételezéssel ellenőrizze a termék sértetlenségét. Ha a termék sérült, ne szerelje azt be. A sérült termékek balesetveszélyesek lehetnek.

Üzembe helyezés előtt

A sütőlapot kereskedelmi forgalomban lévő munkalaphoz tervezték. A készüléket a konyha falától és az egyéb felszereléstől biztonságos távolságban kell elhelyezni. Lásd az ábrát (értékek mm-ben)

- Szabodonálló helyzetben is használható. A sütőlap felett minimum 750 mm szabad helyet hagyjon.
- (*) Ha a szagelszívót a sütő fölé kell elhelyezni, akkor tekintse meg a szagelszívó gyártója által megadott utasításokat a sütőtől való minimális távolságot illetően (min. 650 mm)
- Távolítsa el a csomagolóanyagot és egyéb szállításhoz szükséges rögzítőanyagot.
- A felületeknek, szintetikus lemezeknek és ragasztóanyagoknak hőállóknak kell lenniük (100 °C minimum).
- A munkalapot vízszintesen kell felhelyezni és rögzíteni.
- Vágjon rést a főzőlap számára a munkalapon az elhelyezés irányai szerint.

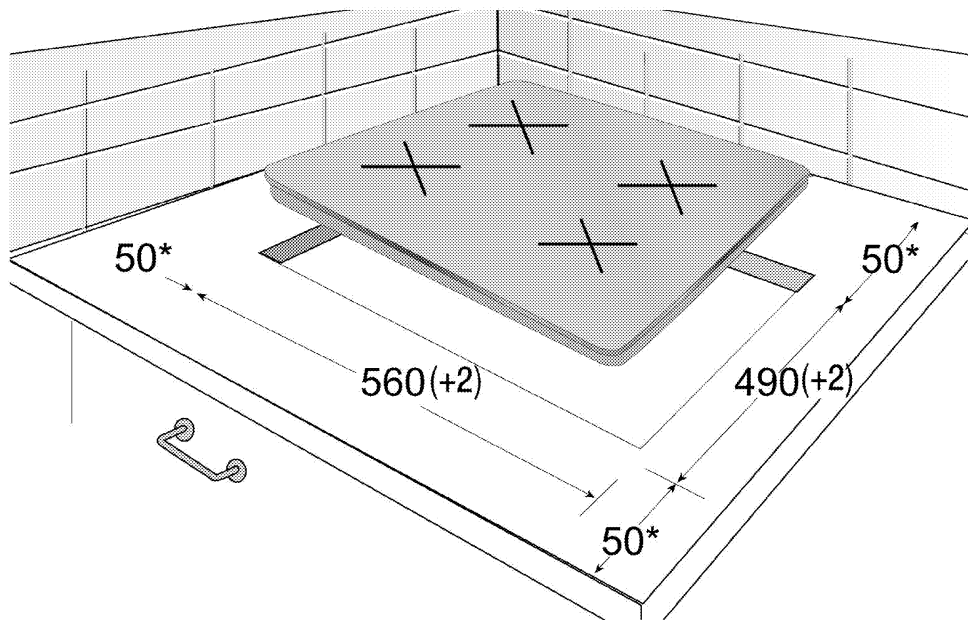

* perc

Üzembe helyezés és csatlakoztatás

- Üzembe helyezéshez a készüléket a helyi gáz és elektromos szabványoknak megfelelően kell csatlakoztatni.



Ne helyezze a főzőlapot hegyes élű vagy sarkú helyekre.

Eltörhet az üveg kerámia felület!

Elektromos csatlakoztatás

A terméket a "Műszaki specifikáció" táblázatban leírtak szerint egy megfelelő kapacitású kismegszakítóval védett, földelt konnektorhoz csatlakoztassa. A terméket akár transzformátorral akár anélkül használja, a földelés szerelési munkálatait bízza képzett villanyszerelőre. Cégünk nem vállal felelősséget a helyi szabályozásoknak megfelelő földelés hiányából származó károkért.



VESZÉLY:

A terméket csak szakképzett személy csatlakoztathatja a hálózathoz. A termék garanciális ideje a helyes beszerelés után kezdődik csak el.

A gyártó nem vállal felelősséget azokért a károkért, melyek egy képzetlen személy által végzett javítási munkák következtében jönnek létre.



VESZÉLY:

A vezetéket nem szabad beszorítani, meghajlítani, és nem érintkezhet a termék forró részeivel.

A sárított vezetéket csak szakképzett szerelő cserélheti ki. Ellenkező esetben áramütés, rövidzárlat vagy tűz veszélye áll fenn!

- A csatlakozásnak meg kell felelnie az ország előírásainak.
- A hálózati adatoknak és a terméken található típustáblázat adatainak meg kell egyezniük. A típuscímke a a készülék borításának hátsó részén található.
- A vezetéknek meg kell felelnie a "Műszaki adatok" táblázatban feltüntetett értékeknek.



VESZÉLY:

Mielőtt bármilyen elektromos beszerelési munkát végezne, csatlakoztassa le a terméket a fő áramforrásról.

Ezzel áramütésnek teszi ki magát!

A tápkábel csatlakoztatása



A vezetékvezetés során vegye tekintetbe az országos és a helyi elektromos szabályozásokat, továbbá a sütőhöz használja a megfelelő konnektort, valamint vezeték/csatlakozót. Amennyiben a termék teljesítmény-határai meghaladják a csatlakozó vagy a konnektor, illetve a vezeték áramtovábbítási képességét, akkor a termékhez rögzített elektromos beszerelésre van szükség, tehát közvetlenül, csatlakozó és konnektor/vezeték közbeiktatása nélkül.

1. Amennyiben az áramforrás összes pólusának leválasztása nem lehetséges, egy leválasztó egységre kell csatlakoztatni, melynek 3 mm-re kell lennie a biztosítékoktól, biztonsági kapcsolóktól és érintkezőktől, továbbá az IEE irányelveknek megfelelően a leválasztó egységnek a termék mellett (nem felette) kell elhelyezkednie. Ezen utasítás figyelmen kívül hagyása működési problémákat és a termék garanciavesztését okozhatja.

További biztonsági intézkedésként a maradó áram megszakítása ajánlott.

A termékhez egy tápkábel is tartozik:

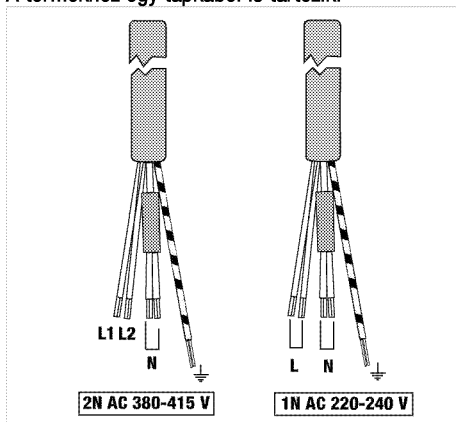

2. **Egyfázisos csatlakoztatás esetén**, a vezetékeket a következő módon kell csatlakoztatni:
 - Barna/feke kábel = L (fázis)
 - Kék/szürke kábel = N (0 fázis)
 - Zöld/sárga kábel = (E) (Földelés)

» vagy

 - Szürke/feke kábel = L (fázis)
 - Kék/Barna kábel = N (0 fázis)
 - Zöld/sárga kábel = (E) (Földelés)
3. **Kétfázisos csatlakoztatás esetén**, a vezetékeket a következő módon kell csatlakoztatni:

- Barna kábel = L1 (1-es fázis)
- Fekete kábel = L2 (2-es fázis)
- Kék/szürke kábel = N (0 fázis)
- Zöld/sárga kábel = (E)  (Földelés)

» vagy

- Fekete kábel = L (1-es fázis)
- Szürke kábel = L2 (2-es fázis)
- Kék/Barna kábel = N (0 fázis)
- Zöld/sárga kábel = (E)  (Földelés)

A termékek beszerelése

Amennyiben a sütő van alul:

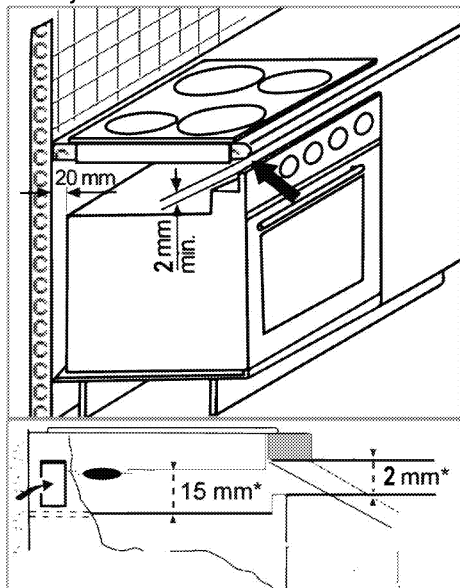

* perc

Amennyiben a tabla van alul:

Amennyiben megoldható, hagyjon legalább 180 cm² helyet a bútor hátsó részénél, ahogy az a következő ábrán is látható.

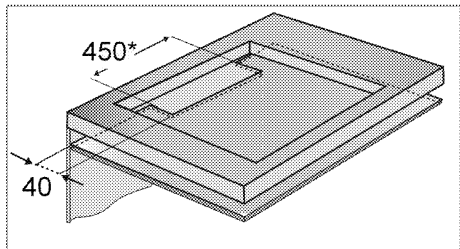

* perc

Az indukciós főzőlap beszerelésekor helyezze a terméket párhuzamosan a felülettel. A következőkben

leírt módon vigyen fel szigetelőanyagot a főzőlap és a munkalap érintkező felületére, ezzel megakadályozhatja, hogy folyadék kerüljön a termék és a munkalap közé.

1. Készítse elő a munkalap felszínét az ábrán látható módon.
2. Fordítsa fel a főzőlapot és helyezze sima felületre.
3. A főzőlap beszerelésekor a csomagban található szigetelő anyagot kell felvinni a főzőlap köré, ahogy az a következő képen is látható.



4. Rögzítse a csatlakozó rugókat, helyezze be és csavarja át őket a burkolat alján lévő lyukakon, az ábra szerint.

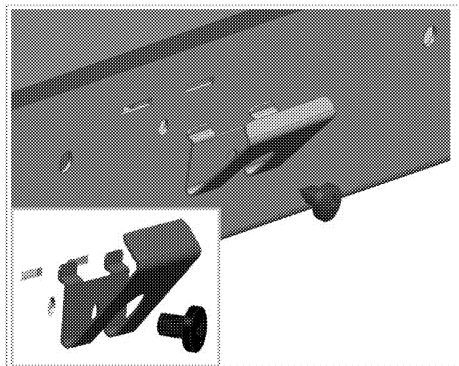

Néhány modell esetében lehet, hogy az Ön termékén már fel vannak szerelve a rögzítőrugók.



A terméken található rögzítőrugók száma a termék modellől függően változhat.

5. Helyezze a főzőlapot pultra, és igazítsa be.
6. Amikor a sütőt a pultra helyezi, a csatok segítségével könnyen rögzítheti. Ha a pult méretei nem megfelelőek, a termék elejére két rögzítőkapcsot is erősíthet az ábra szerint

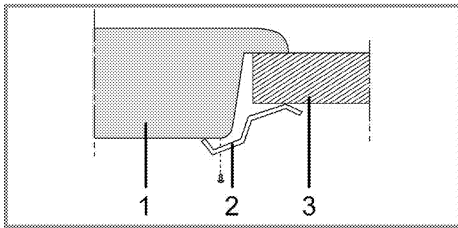

- 1 Fűzőlap
- 2 Kapocs
- 3 Munkalap

i A fűzőlap szekrénybe történő beszerelésekor egy olyan polcot kell beépíteni, mely a képen látható módon elválasztja a fűzőlapot a szekrénytől. Beépített sütőre történő felszerelés esetén ez nem szükséges.

Olyan esetekben, amikor a termék aljához is hozzá lehet érni, például amikor egy fiók fölé szereli fel, ezt a részt egy falemezzel kell fedetni.

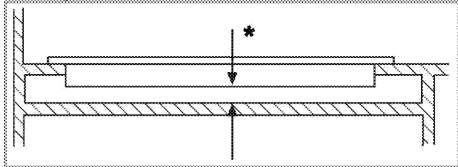

* perc 15 mm

Hátsó nézet (csatlakozó lyukak)

i Az alábbi ábrán szereplő csatlakozó furatok helye vázlatos, változhat a készülék típusától függően. Rögzítse azokat az Ön készülékén található csatlakozó furatokkal összhangban.

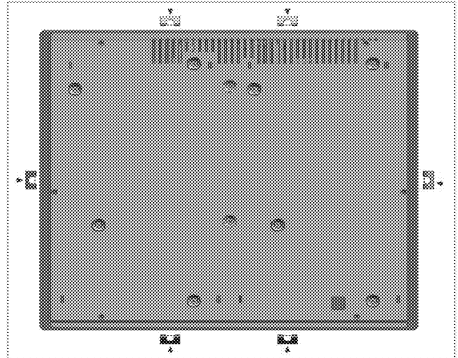

VESZÉLY:
 A csatlakozásokat nem biztonságos más lyukakban elvégezni, mivel károsíthatja a gáz- és elektromos rendszert.

VESZÉLY:
 A fűzőlaphoz tartozó elemek gázzal és elektromos árammal működnek. Ezért a fűzőlapot csak a pulton, a rögzítésre kialakított nyílásokon keresztül, csak a rögzítéshez biztosított elemek és csavarok segítségével, és az útmutató előírásai szerint szabad beszerelni. Ellenkező esetben az az élet- és vagyonbiztonságot veszélyezteti.

i A terméken található rögzítőrugók száma a termék modelltől függően változhat.

Utolsó ellenőrzés

1. Üzemeltesse a terméket..
2. Ellenőrizze a funkciókat.

A régi termék leselejtezése

- Órizz meg a termék eredeti csomagolását, és abban szállítsa a terméket. Járjon el a csomagoláson feltüntetett utasítások szerint. Ha a termék eredeti csomagolása már nincs meg, akkor csomagolja a terméket buborékfóliába vagy vastag kartondobozba, majd zárja azt le szigetizzalaggal.

i Szemrevételezéssel ellenőrizze, hogy a terméken nem keletkeztek-e sérülések a szállítás során.

4 Elkészítés

Energiatakarékossági tippek

A következő információk segítenek Önnek készüléke környezetkímélő, energiatakarékos módon való használatában:

- Sütés előtt olvassa ki a mirelit ételt.
- A sütőedényeket fedővel használja. Amennyiben az edénynek nincs fedele, az energiafogyasztás a négyszeresére nőhet.
- Olyan lapot válasszon, mely a legjobban megfelel az edény alsó méretének. Mindig a megfelelő edényméretet válassza. A nagyobb edények több energiát igényelnek.
- Az elektromos főzőlapon történő főzéskor mindig lapos fenekű edényeket használjon. A vastag alsó résszel rendelkező edények jobban vezetik a hőt. Ezzel 33%-os energiamegtakarítást érhet el.

- Az edényeknek minden esetben kompatibilisnek kell lenniük a sütési zónákkal. Az edények aljának mindig kisebbnek kell lennie a főzőlap méreténél.
- A sütési zónákat és az edények alját mindig tartsa tisztán. A szennyeződések csökkentik az edény alja és a sütési zónák közti hőátvitelt.

Első használat

A készülék első tisztítása



Egyes tisztítószeresek károsíthatják a felületet. Ne használjon durva tisztítószereseket, súrolóport/-krémet vagy éles tárgyakat.

1. Távolítsa el minden csomagolóanyagot.
2. Törölje le a készüléket egy nedves ruhával vagy szivaccsal, majd szárassza ruhával.

5 A főzőlap használata

A főzéssel kapcsolatos általános információk



Maximum az edény egyharmadát töltsön olaját. Olaj melegítésekor soha ne hagyja azt őrizetlenül. A túlmelegített olaj tűzveszélyes lehet. **Az esetleges tüzet sose próbálja vízzel kioltani!** Ha az olaj lángra kapna, fedje le tűzálló lepedővel vagy nedves ruhával. Ha biztonságosan meg tudja tenni, kapcsolja ki a főzőlapot, majd azonnal hívja a tűzoltókat.

- Az ételek sütése előtt mindig szárítsa meg őket, és mindig óvatosan helyezze őket az olajba. A sütés előtt mindig ellenőrizze, hogy a fagyasztott élelmiszerek teljesen felolvadtak-e.
- Olaj melegítésekor soha ne fedje le az edényt.
- Az edényeket és a serpenyőket úgy helyezze a főzőlapra, hogy a fogantyút ne a főzőlap felett legyenek, mert a főzőlap feletti fogantyúk felforrósodhatnak. Soha ne helyezzen instabil vagy könnyedén felboruló edényeket a főzőlapra.
- Soha ne helyezzen üres edényeket vagy serpenyőket a bekapcsolt főzési zónákra. Ezek megsérülhetnek.
- A főzési zónák edény vagy serpenyő nélküli használata a készülék sérülését okozhatja. A főzés befejezése után kapcsolja le a főzési zónákat.
- Mivel a termék felülete forró marad, soha ne helyezzen rá műanyag vagy alumínium edényeket.

A ráolvadt anyagokat azonnal törölje le a felületről.

Az ilyen edények az élelmiszerek tárolásához sem használhatók.

- Kizárólag lapos fenekű serpenyőket és edényeket használjon.
- Mindig megfelelő mennyiségű élelmiszert helyezzen az edényekbe és a serpenyőkbe. Ezáltal elkerülhetővé válik az élelmiszerek kifutása miatt szükséges tisztítás. Soha ne fedje le a főzési zónákon lévő edényeket és serpenyőket.

A serpenyőket mindig a főzési zóna közepére helyezze. Ha a serpenyőt egy másik főzési zónára kívánja áthelyezni, emelje fel és helyezze át egy másik fűtési zónára. Soha se csúsztassa.

A serpenyő kiválasztása

- Az üvegkerámia egy hőálló felület, melyre nincsenek hatással a nagy hőmérsékletváltozások.
- Az üvegkerámia felületet soha ne használja tárolásra vagy vágódeszkának.
- Csak megmunkált fenékekkel rendelkező serpenyőket és edényeket használjon. Az éles sarkok megkarcolhatják a felszínt.

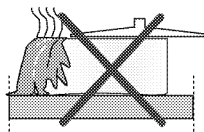

A kifröccsenő étel károsíthatja a kerámia felületet és tüzet okozhat.

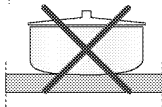

Ne használjon homorú vagy domború aljú edényeket.

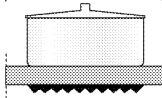

Csak lapos fenekű serpenyőket és edényeket használjon. Ezek jobb hővezetők.

Indukciós főzőlapok esetén kizárólag indukciós főzéshez tervezett edények használhatók.

A serpenyő tesztelése

A következő módszer segítségével tesztelheti le, hogy a serpenyő használható-e a főzőlapon.

1. A serpenyő akkor kompatibilis, ha az alsó része vonzza a mágneset.
2. A serpenyő akkor kompatibilis, ha a főzési zónára helyezés és a főzőlap elindítása után a "L" nem kezd el villogni.

Olyan, speciális mágneses aljjal rendelkező acél, teflon vagy alumínium serpenyőket használhat, melyek címkéjén fel van tüntetve, hogy indukciós főzéshez is használható. Az üveg és kerámia edények, továbbá a nem mágneses, alumínium aljjal rendelkező rozsdamentes acél edények nem használhatók.

Serpenyőfelismerő, -fókuszáló rendszer

Indukciós főzés esetén, csak az edény alja által lefedett főzési felület kerül áram alá. Az edény alját a rendszer automatikusan felismeri és automatikusan akkora területet fűt fel. Ha főzés közben az edényt leemeli a főzési zónáról, a főzés automatikusan leáll. A kiválasztott főzési zóna és a "L" szimbólum ekkor felváltva villog.

Biztonságos használat

Kevés olajat (vagy olajat nem tartalmazó) teflon serpenyő használata esetén soha ne válasszon ki túl magas melegítési szintet.

A főzőlapra ne helyezzen fémből készült tárgyakat, így villát, kést vagy fedőket, mert átforrósodnak.

A főzésnél ne használjon alumínium fóliát. Soha ne helyezzen a főzőlapra alumínium csomagolásba csomagolt élelmiszereket.



Amennyiben a főzőlap alatt egy működő sütő helyezkedik el, a főzőlap szenzora lecsökkentheti a főzési szintet vagy lekapcsolhatja a sütőt.



A főzőlap működése esetén, annak mágneses tulajdonságai miatt tartsa távol a hitelkártyákat és a kazettákat a főzőlaptól.

Az edénynek megfelelő főzési zóna kiválasztása

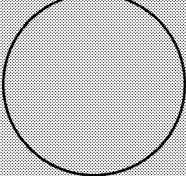
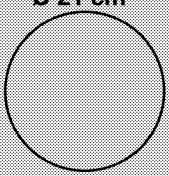
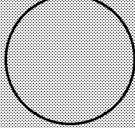
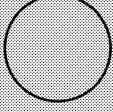
Nagyméretű főzési zóna	Normál méretű főzési zóna	Kisméretű főzési zóna
<p>Ø 24 cm</p>  <p>Ø 21 cm</p> 	<p>Ø 18 cm</p> 	<p>Ø 14,5 cm</p> 
<p>Nagyméretű főzési zóna</p> <ul style="list-style-type: none">• Automatikusan illeszkedik a serpenyőhöz.• Ideálisan osztja szét a meleget.• Tökéletes hőeloszlást biztosít. Vékony palacsinta és nagyméretű halak elkészítéséhez használható.	<p>Normál méretű főzési zóna</p> <ul style="list-style-type: none">• Automatikusan illeszkedik a serpenyőhöz.• Ideálisan osztja szét a meleget.• Tökéletes hőeloszlást biztosít. Mindenféle étel előkészítéséhez ideális.	<p>Kisméretű főzési zóna</p> <ul style="list-style-type: none">• Lassú főzéshez használható (szószok, krémek)• Kis adagok készítéséhez vagy a személyek számán alapuló adagok készítéséhez használható.

Edények használata a széles főzőzónán

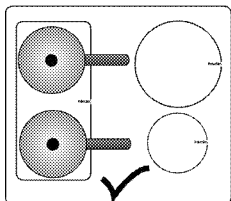

A széles főzőzónát használhatja két különálló, bal hátsó és bal első főzési zónaként.

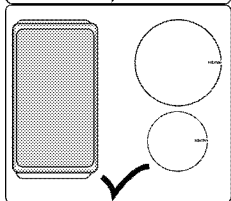

A széles főzési zóna nagyobb edényekkel használható.

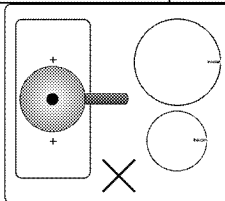

Az edénynek a széles főzési zóna mindkét központját takarnia kell. Más módon ne használja a főzőzónát.

A főzőlapok használata



VESZÉLY:

Óvja a főzőlapot minden ütődéstől. Még az olyan kis ráeső tárgyak, mint egy sótartó is károsíthatják a főzőlapot.

Ne használjon megkarcolódott főzőlapot. A víz beszivároghat ezeken a repedéseken és rövidzárlatot okozhat.

Bármilyen felületi sérülés esetén (pl. látható karcok), azonnal kapcsolja ki a készüléket, hogy minimálisra csökkentse az áramütés veszélyét.



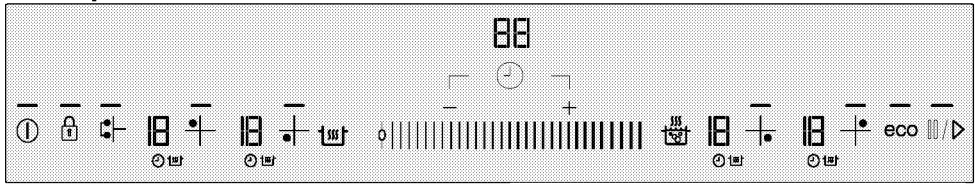







Vezérlőpanel



Műszaki adatok



Beállítási terület (a hőmérsékleti szinthez)

- A megfelelő gombok működését fényjelzések jelzik.
-  Be- / Kikapcsoló gomb
-  Billentyűzár gomb
-  Időzítő aktiváló / deaktiváló gomb
-  Időzítő szint növeli a kulcsot
-  Időzítő szint csökken gomb
-  Gyorsmelegítés gomb / Erősítő gomb
-  Stop gomb
-  Gazdaságos üzemmód gomb
-  Széles fűzőzóna kiválasztó gomb
-  Fűzési zóna kiválasztó gombok

 Az itt szereplő képek és ábrák csak illusztrációk. A valós kinézet és a funkciók a fűzőlap modellszámától függően változhat.

Fűzési zóna kijelzője

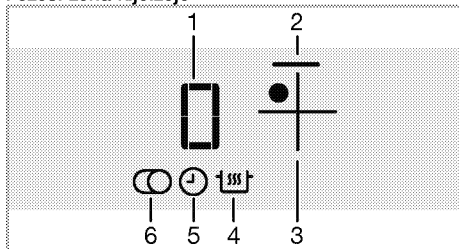

- 1 Hőmérsékletjelző (hőmérséklet beállítás 0... 19/ 0 ... 9. (Modellenként eltérő.))
- 2 Fűzési zóna világitása
- 3 Fűzési zóna kiválasztó gomb
- 4 Melegentartó funkció szimbólum (*)
- 5 Időzítő szimbólum

6 Többsegzemes fűzési zóna szimbólum (*)

* Modellenként eltérő.

 A készülék egy érintőgombos panel segítségével vezérelhető. Az érintőgombos panelen végzett műveleteket egy hangjelzés igazolja vissza.

 A vezérlőpanel mindig tartsa tisztán és szárazon. A nedves és szennyezett felület meghibásodásokat okozhat.

A fűzőlap bekapcsolása

1. Érintse meg a vezérlőpanelen található "I" gombot.

A "I" gombot lévő lámpa bekapcsol. A készülék most már készen áll a használatra.

 Amennyiben 20 másodpercen belül semmilyen műveletet nem végez, a fűzőlap automatikusan Készenléti módba kapcsol.

 Ha bármelyik gombot ("I" gomb) sokáig nyomva tartja, akkor a készülék biztonsági okokból automatikusan kikapcsol.

A fűzőlap kikapcsolása

1. Érintse meg a vezérlőpanelen található "I" gombot.

A fűzőlap kikapcsol és visszalép Készenléti üzemmódba.

 A fűzőlap kikapcsolása után a "H" vagy "h" szimbólum jelenik meg a fűzési zóna kijelzőjén, mely azt jelzi, hogy a készülék továbbra is meleg. Ne érintse meg a fűzési zónákat.

Maradék hő jelzőlámpa

A fűzési zóna kijelzőjén megjelenő "H" szimbólum azt jelzi, hogy a fűzőlap még forró, így az étel rajta melegen tartható. A fűzőlap lehűlésekor ez átvált "h" szimbólumra.

i A készülék lekapcsolásakor a maradék hő-jelző nem kapcsol fel és nem figyelmezteti a felhasználót a forró főzési zónákra.

A főzési zónák bekapcsolása

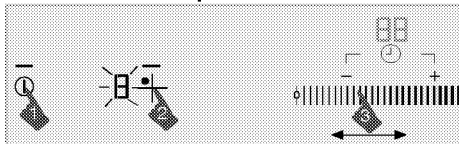

1. A "Ⓜ" gomb segítségével kapcsolja be a főzőlapot.
2. Érintse meg azt a főzési zóna kiválasztó gombot, melyet be szeretne kapcsolni.

A főzési zónán a "0" felirat jelenik meg és a megfelelő főzési zóna lámpája világítani kezd.

i Amennyiben 20 másodpercen belül semmilyen műveletet nem végez, a főzőlap automatikusan Készenléti módba kapcsol.

A hőmérséklet beállítása

A beállítási terület megérintésével vagy az ujjának elhúzásával állíthatja be a hőmérsékletet "0" és "19" között.

A hőmérsékleti szint 1, 2, 3...19 egyes modelleknél, míg 1,1, 2,2,... 9. más modelleknél. (Modellenként eltérő.)

i Ha a tűzhely túlmelegszik az aktív főzőzónák visszaesnek a 14-es szintre (ha 14-esnél magasabb szinten vannak) biztonsági okokból és nem lehet őket magasabb szintre állítani. Újra magas szintre lehet őket állítani, ha a tűzhelyének hőmérséklete visszaesik biztonságos szintre. Ha a tűzhely hőmérséklete kritikus szintre hevül automatikusan kikapcsol és a főzőzónákat nem lehet bekapcsolni.

A főzési zónák kikapcsolása:

A főzési zónákat háromféle módon lehet lekapcsolni:

1. **A hőmérséklet "0" szintre történő beállítása**
A főzési zóna hőmérsékletét a "0" szintre is lecsökkentheti.
2. **A kívánt főzési zóna időzítőjének használatával.**

Az idő lejártá után az időzítő lekapcsolja a hozzárendelt főzési zónát. Ekkor a "0" vagy a "00" érték jelenik meg a kijelzőkön. A főzőlap kijelzőjén látható "Ⓜ" szimbólum eltűnik. Amikor az idő lejár, a főzőlap hangjelzéssel figyelmeztet. A hangjelzés elnémításához érintse meg a vezérlőpanelen található valamely érintőgombot..

3. A megfelelő főzési zóna szimbólum 3 másodpercig tartó megérintésével.

Kb. 3 másodpercre érintse meg a lekapcsolni kívánt főzési zóna szimbólumát.

A széles főzési zóna bekapcsolása

1. A "Ⓜ" gomb segítségével kapcsolja be a főzőlapot.
2. Érintse meg a széles főzőzóna kiválasztó gombot
» A bal hátsó főzőzóna kijelzőjén a 0 érték jelenik meg, és villogni kezd a széles főzőzóna jelzőfénye.



3. A beállítási terület megérintésével vagy ujjának elhúzásával állíthatja be a hőmérsékletet 0 és 19 között.

A hőmérsékleti szint 1, 2, 3...19 egyes modelleknél, míg 1,1, 2,2,... 9. más modelleknél. (Modellenként eltérő.)

» A főzőzóna működésbe lép. Ha másik főzőzónát választ ki, vagy 10 másodpercig semmilyen műveletet nem végez, a széles főzőzóna jelzőfénye folyamatosan világít.

A széles főzőzóna bekapcsolása egy vagy mindkét bal oldali főzőzóna működése közben

Ha egy vagy mindkét bal oldali főzőzóna működik, a széles főzőzóna aktiválásával mindkét főzőzónát kombinálhatja. Így ugyanazokkal az értékekkel használhatja a széles főzőzónát.

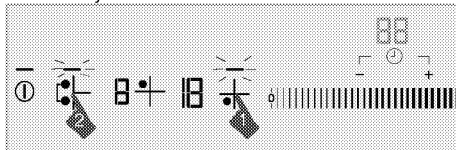

1. Válassza ki az egyik bal oldali főzőzónát, miközben az egyik vagy mindkét bal oldali főzőzóna működik.
2. Érintse meg a széles főzőzóna kiválasztó gombot
» A korábban kiválasztott főzőzóna hőmérséklete megjelenik a bal hátsó főzőzóna kijelzőjén és a széles főzőzóna jelzőfénye villogni kezd.
» A kombinált főzőzónák a kiválasztott bal oldali főzőzóna hőmérsékletével és időzítőjével (ha elérhető) működnek tovább. A főzőzónák kombinálása előtt ki nem választott bal oldali főzőzóna értékei törölődnek.

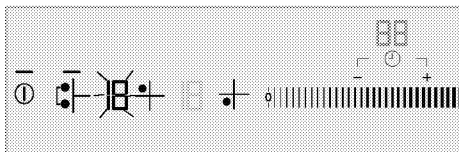

i Ha a széles főzőzóna működése közben bármelyik bal oldali főzőzóna beállító gombját megérinti, a főzőzónák szétválasztódnak és kikapcsolódnak.

» Ha nagyobb fokozaton szeretné módosítani a hőmérséklet étéket, érintse meg a széles főzőzóna beállító gombját és aktiválja a főzőzónát. Állítsa be a kívánt hőmérséklet értéket a beállítási területen.

A széles főzési zóna kikapcsolása

A széles főzési zónákat négyféle módon lehet lekapcsolni:

1. A hőmérséklet "0" szintre történő beállítása

A széles főzési zóna kikapcsolásához csökkentse a hőmérsékletet "0" szintre.

2. A széles főzési zóna időzítőjének kapcsolásával.

Az idő lejártá után az időzítő lekapcsolja a széles főzési zónát. A bal oldali főzőzóna kijelzőjén a 0 érték, az időzítő kijelzőjén pedig a 00 érték jelenik meg. A hátsó bal oldali főzőzóna kijelzőjén eltűnik a "🕒" szimbólum.

3. A bal oldali főzőzónák szimbólumainak megérintésével.

Ha a széles főzőzóna működése közben bármelyik bal oldali főzőzóna szimbólumait megérinti, a főzőzónák szétválasztódnak és kikapcsolódnak.

4. A széles főzési zóna szimbólum 3 másodpercig tartó megérintésével.

Ha ujját három másodpercig a széles főzőzóna szimbólumán tartja, a főzőzóna kikapcsol.

Nagy teljesítmény (erősítő) funkció

A gyors melegítéshez használhatja az erősítő funkciót. Ezt a funkciót azonban nem ajánljuk huzamosabb ideig történő főzéshez. Az erősítő funkció nem minden főzési zónánál érhető el.

Az erősítő funkció közvetlen kiválasztásához:

1. A "🕒" gomb segítségével kapcsolja be a főzőlapot.
2. A főzési zóna kiválasztó gombok segítségével válassza ki a kívánt főzési zónát.
3. Érintse meg a "🔥" gombot.

A kiválasztott főzési zóna ekkor maximális teljesítményre kapcsol, és a főzési zóna kijelzőjén lévő 3 jelzés felváltva villogni kezd. Amikor az erősítő ideje lejár, a főzőzóna kikapcsol.

Az erősítő funkció kiválasztása aktív főzőzóna mellett:

1. Nyomja meg a "🔥" gombot, miután a főzőzóna legalább 20 másodpercet üzemelt egy adott szinten.

i A főzőzónának legalább 20 másodpercig kell működnie a kiválasztott szinten.

2. A kiválasztott főzési zóna ekkor maximális teljesítményre kapcsol, és a főzési zóna kijelzőjén lévő 3 jelzés felváltva villogni kezd. Az Erősítési időtartam lejárt után a főzési zóna átkapcsol a beállított hőmérsékletre, és csak a kiválasztott hőmérséklet értéke lesz látható a kijelzőn.

Az erősítő funkció idő előtti kikapcsolása:

A "🔥" megérintésével bármikor kikapcsolhatja az erősítést.

Gyorsmelegítés

A gyorsmelegítés egy olyan funkció, mely felgyorsítja a főzést. Rövid ideig tartó gyors melegítés. Minden főzési zóna rendelkezik gyorsmelegítés funkcióval. A funkció működtetéséhez először állítsa be a hőmérséklet szintet.

i A főzési zóna bekapcsolását követően 20 másodperccel állítható be a gyorsmelegítés funkció és a hőmérséklet.

A gyorsmelegítés funkció kiválasztása:

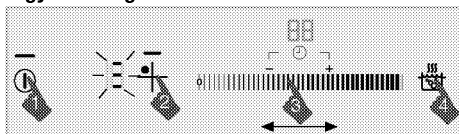

1. A "🕒" gomb segítségével kapcsolja be a főzőlapot.
2. A főzési zóna kiválasztó gombok segítségével válassza ki a kívánt főzési zónát.
3. A beállítási terület megérintésével állítsa be a kívánt hőmérsékletet.
4. Érintse meg a "🔥" gombot.
A kiválasztott zóna egy bizonyos ideig nagy teljesítményen fog működni (lásd a következő táblázatot). 3 fényjelzés és a beállított hőmérséklet értéke fog megjelenni a főzési zóna kijelzőjén.
5. A gyorsmelegítés időtartam lejárt után a főzési zóna átkapcsol a beállított hőmérsékletre, és csak a kiválasztott hőmérséklet értéke lesz látható a kijelzőn.

Táblázat: Gyorsmelegítés működési idők

Hőmérsékleti szint		Működési időlimit (másodperc)
19	9	
0	0	0
1	1	10
2	1.	10
3	2	20
4	2.	30
5	3	40
6	3.	47
7	4	56
8	4.	65
9	5	75
10	5.	85
11	6	85
12	6.	25
13	7	25
14	7.	35
15	8	35
16	8.	45
17	9	45
18	9.	10
19	-	10

A hőmérsékleti szint 1, 2, 3...19 egyes modelleknél, míg 1,1, 2,2,... 9. más modelleknél. (Modellenként eltérő.)

2 sütési zóna használata azonos oldalon

A főzőlap teljesítménye az aktív sütési zónákkal szabályozható. Ha egyszerre két zónát használ, javasoljuk, hogy használja az azonos oldalon lévőket. Ez a használati mód jobb főzési és edényészlelési teljesítményt biztosít. Az alábbi ábra szemlélteti a javasolt használati módot a két sütési zóna egyidejű használatához.

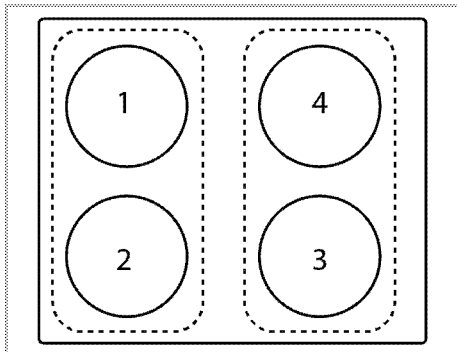

A tűzhely teljesítmény-korlátozása miatt előfordulhat egy csökkenés a kezdetben beállított szint és a jobb vagy bal zónák egyidejű működésénél beállított szint között.

A gyorsmelegítési funkció kikapcsolása:

A "10" gombot megérintve bármikor kikapcsolhatja a gyorsmelegítés funkciót.

Tisztítási zár

A tisztítási zár 20 másodpercra lekapcsolja a vezérlőpanel összes gombját, így gyorsan letakaríthatja a használatban lévő főzőlapot.

A tisztítási zár aktiválása

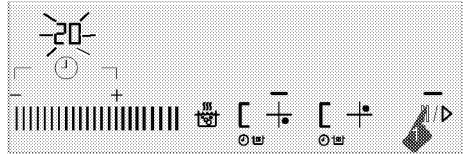

1. Amikor a tűzhely be van kapcsolva érintse meg és tartsa nyomva a "10 / ▷" -t amíg a 20 meg nem jelenik a tűzhely kijelzőjén.

» "10 / ▷" be lesz kapcsolva és 20-tól elkezdődik egy visszaszámlálás. "C" megjelenik a főzőzónák kijelzőjén. A vezérlőpanel egyik gombja sem használható ezalatt az idő alatt, kivéve a "10" -t.

A tisztítási zár kikapcsolása

A tisztítási zár deaktiválásához semmilyen gombot nem kell megnyomnia. A főzőlap a 20 másodperc letelte után egy hangjelzéssel jelez, "10 / ▷" a billentyűzár lámpája kikapcsol és a tisztítási zár automatikusan deaktiválódik.



Gyermekzár

Amennyiben a főzőlap Készenléti üzemmódban van, a gyermekzár segítségével megakadályozhatja, hogy a gyermekek bekapcsolják a főzőlapot. A gyermekzár csak Készenléti üzemmódban kapcsolható ki/be.

A gyermekzár bekapcsolása

1. Ha a főzőlap Készenléti módban van, nyomja meg és tartsa lenyomva a "10" gombot, míg **két hangjelzést** nem hall.

A gyermekzár ekkor bekapcsol és a "10" gomb lámpája kikapcsol.

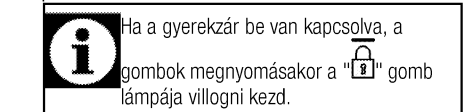

A gyermekzár kikapcsolása

1. Ha a Gyerekzár be van kapcsolva, nyomja meg és tartsa lenyomva a  gombot, míg egy hangjelzést nem hall.

» A Gyerekzár ekkor kikapcsol és a  gomb lámpája kikapcsol.

Billentyűzár

A funkciók véletlenszerű módosításának elkerülése érdekében a **billentyűzárát is aktiválhatja a főzőlap működése közben.**

A billentyűzár bekapcsolása

1. **A főzőlap működése közben, nyomja meg és tartsa lenyomva a  gombot, míg két hangjelzést nem hall.**

A  gomb lámpája villogni kezd, és valamennyi főzési zóna lezárásra kerül.



A billentyűzárát csak normál **működési üzemmódban** kapcsolhatja be. Bekapcsolt billentyűzár esetén csak a  gomb használható. Egyéb gombok megnyomása

esetén a  gomb lámpája villogni kezd, mely azt jelzi, hogy a billentyűzár aktiválva van. Ha bekapcsolt billentyűzár mellett kapcsolja le a főzőlapot, a visszakapcsolásához ki kell kapcsolnia a billentyűzárát.

A billentyűzár bekapcsolása



1. Nyomja meg és 2 másodpercig tartsa lenyomva a  gombot.

A művelet megerősítését hangjelzés jelzi. A  gomb lámpája lekapcsol, és a vezérlőpanel gombja ismét használhatóvá válnak.



Időbeállítási funkció



Ez a funkció megkönnyíti a főzést. A funkció segítségével nem kell végig jelen lennie a főzés teljes időtartama alatt. A kiválasztott időtartam után a főzési zóna automatikusan lekapcsol.

Az időzítő aktiválása

1. A  gomb segítségével kapcsolja be a főzőlapot.
2. A főzési zóna kiválasztó gombok segítségével válassza ki a kívánt főzési zónát.
3. A beállítási terület megérintésével állítsa be a kívánt hőmérsékletet.
4. Az időzítő engedélyezéséhez érintse meg a  gombot.

A "00" felirat jelenik meg az időzítő kijelzőjén és a  szimbólum villogni kezd a főzési zóna kijelzőjén.

5. A kívánt időtartam beállításához érintse meg a -t. Érintse meg és tartsa nyomva a -t vagy -t, hogy gyorsabb menjen tovább.

Egy adott idejű villogás után a  szimbólum folyamatosan kezd el villogni. A  szimbólum folyamatos világítása a funkció aktiválását jelzi.



Az időzítőt csak a használatban lévő főzési zónákhoz állítható be.



Amennyiben más főzési zónákhoz is be szeretné állítani az időzítőt, ismételje meg a fenti műveleteket.



Az időzítőt csak a főzési zóna és a hőmérséklet érték kiválasztása után állítható be.



Amennyiben az időzítő aktiválva van, a kiválasztott főzési zóna kijelzőjén csak a hátramaradt idő jelenik meg.

Az időzítő kikapcsolása



A beállított idő letelte után a főzőlap automatikusan kikapcsol és egy hangjelzés szólal meg. A hangjelzés elnémításához nyomja meg valamelyik gombot.

Az időzítő idő előtti lekapcsolása

Amennyiben idő előtt szeretné lekapcsolni az időzítőt, a készülék a lekapcsolásig a beállított hőmérsékleten üzemel.

Az időzítőt két különböző módon kapcsolhatja le:

1-Az időzítő lekapcsolása az idő "00" értékre történő beállításával:

1. Válassza ki a lekapcsolni kívánt főzési zónát.
2. A megfelelő főzési zóna kiválasztásához érintse meg a  gombot.
3. A  megérintésével csökkentse az értéket, amíg a "00" érték nem jelenik meg az időzítő kijelzőjén. Érintse meg és tartsa nyomva a  pontot a gyorsabb előreléptetéshez.

A főzési zóna kijelzőjén található  szimbólum egy adott ideig villogni kezd, majd véglegesen lekapcsol, mely az időzítő **végleges** lekapcsolását jelenti.

2-Az időzítő lekapcsolása az időzítő gomb 3 másodpercig tartó lenyomásával:

1. Válassza ki a lekapcsolni kívánt főzési zónát.
2. A megfelelő főzési zóna kiválasztásához érintse meg a  gombot.

3. Nyomja meg és 3 másodpercig tartsa lenyomva a "⏸" gombot.

A főzési zóna kijelzőjén található "⏸" szimbólum egy adott ideig villogni kezd, majd véglegesen lekapcsol, mely az időzítő **végleges** lekapcsolását jelenti.

Leállítás funkció

Ezen funkció segítségével csökkentheti a hőmérsékletet a főzőlap összes aktív főzőzónájának 1-es szintjén (**az időzítő kivételével**) egy bizonyos időre.



Amennyiben időzítő van beállítva valamelyik főzési zónához, az időzítő az idő lejártáig fog működni.

1. A főzőlap működése során érintse meg a "|||/▷" gombot

Minden aktív főzőzóna folytatja a működést az 1-es hőmérsékleti beállításon.

2. A "|||/▷" gomb ismételt megnyomásakor a leállított főzési zónák a korábbi beállításokkal újraindulnak.

Gazdaságos mód

Ezzel a funkcióval minden főzési zónát alacsonyabb szintre kapcsolhat.



A gazdaságos üzemmód csak az aktív főzési zónákhoz állítható be.

1. A főzési zóna működése során érintse meg a "eco" gombot.

» Az aktív főzési zóna gazdaságos módba vált át és a szintje felére csökken.

Az indukciós főzési zónák biztonságos és hatékony használata

Működési elv: Az indukciós főzőlap működési elvéből eredően közvetlenül a főzőedényt melegíti. Ezért a többi főzőlaphoz képest számos előnye van. Egyrészt sokkal hatékonyabban üzemel, és a főzőfelület nem melegszik fel.

Az indukciós főzőlap kiváló biztonsági rendszerekkel van ellátva, melyek gondoskodnak az Ön biztonságáról.



A főzőlap – modelltől függően – 145, 180, 210 vagy 280 mm átmérőjű főzési zónákkal van ellátva. Az indukciós eljárásnak köszönhetően a főzési zónák felismerik a rájuk helyezett edény méretét. Az energia ezután csak ott összpontosul, ahol az edény érintkezik a főzési zónával, így minimalizálva a fogyasztást.

Működési idő korlátok

A főzőlap el van látva egy működési idő korlátozóval. Ha egy vagy több főzési zónát bekapcsolva hagyott, az egy adott idő után automatikusan lekapcsol (lásd: 1.

tablázat). Ha a főzési zónához be van állítva időzítő is, akkor az időkijelző szintén kikapcsol.

A működési idő korlát értéke a kiválasztott hőmérsékleti szinttől függ. A maximális működési időt mindig a hőmérsékleti szint határozza meg.

A főzési zóna az automatikus lekapcsolást követően visszakapcsolható, a fentebb leírtak szerint.

1. táblázat: Működési idő korlátok

Hőmérsékleti szint		Működési időlimit (óra)
19	9	
0	0	0
1	1	6
2	1.	6
3	2	5
4	2.	5
5	3	4
6	3.	4
7	4	3
8	4.	3
9	5	2,5
10	5.	2,5
11	6	2
12	6.	2
13	7	1,5
14	7.	1,5
15	8	1
16	8.	1
17	9	0,5
18	9.	0,5
19	-	0,5
Nagy teljesítmény (erősítő) funkció	Nagy teljesítmény (erősítő) funkció	10 perc

A hőmérsékleti szint 1, 2, 3...19 egyes modelleknél, míg 1,1, 2,2,... 9. más modelleknél. (Modellenként eltérő.)

Túlhevülés-védelem

A főzőlap el van látva néhány érzékelővel, melyek a túlhevülés ellen védenek. Túlhevülés esetén az alábbiakat tapasztalhatja:

- Az aktív főzési zóna lekapcsol.
- A hőmérsékleti szint lecsökken. Ezt azonban nem jelzi külön a főzőlap.

Kifutásbiztos rendszer

A főzőlap el van látva kifutásbiztos rendszerrel is. Ha valami kifut főzés közben, és az a vezérlőpanelre kerül,

akkor a rendszer azonnal áramtalanítja a főzőlapot. Ilyenkor a kijelzőn az "E" figyelmeztetés jelenik meg.

Precíz teljesítmény-beállítás

A működési elvéből adódóan az indukciós főzőlap azonnal reagál a parancsokra. Rendkívül gyorsan képes megváltoztatni a teljesítmény-beállításokat. Ily módon elkerülhető, hogy a folyadék (víz, tej) kifusson, még akkor is, ha ezt csak az utolsó pillanatban veszi észre.

Működési zajok

Az indukciós főzőlap adhat ki magából bizonyos hangokat. E hangok normálisnak tekinthetők; az indukciós főzőessel együtt járnak.

- A zaj különösen magas hőmérsékleti szinteken válik észrevehetővé.
- Ezenkívül a serpenyő ötvözete is adhat ki magából hangokat.
- A működési elv következtében alacsonyabb fokozatoknál egy szokványos ki-be kapcsoló hang hallható.
- Ha üres serpenyőt melegít, akkor szintén hallhatók hangok. Víz vagy étel hozzáadásával azonban ez a hang megszűnik.
- Az elektromos rendszer hűtéséért felelős ventilátornak is van hangja.

Hibakódok / figyelmeztető üzenetek és hibaforrások

2. számú táblázat:

A hiba oka	Indikátor	Kijelző
Egyszerre kettő vagy több gomb van lenyomva, vagy a folyadék kifut, és rámegy a gombokra.	Az "E" szimbólum villog	Főzési zóna kijelzője
A főzőlap túlhevült	A "H" szimbólum villog	Főzési zóna kijelzője
Nincs megfelelő edény a zónán.	A "□" szimbólum kigyullad	Főzési zóna kijelzője
Hardveres érintőpanel hiba.	Az "Fx***" szimbólum kigyullad	Időkijelző
Indukciós hardver hibája.	Az "Ex***" szimbólum kigyullad	Főzési zóna kijelzője
Érintógomb-érzékenységi hiba	Az "F2" szimbólum kigyullad	Időkijelző
Kommunikációs hiba az érintőegységben.	Az "F3" szimbólum kigyullad	Időkijelző
Indukciós hardver hibája.	Az "Ex***" szimbólum villog	Főzési zóna kijelzője
x**: "1,2,...9"		

	Az érintőpanelen esetlegesen megjelenő hibaüzenetekről további információt a 2. táblázatban talál. Ha az "Fx" vagy "Ex" üzenet folyamatosan világít, akkor hívja szervizünket.
	Ha az érintógombos vezérlőpanel felületét nagy mennyiségű gőznek teszi ki, akkor akár a teljes vezérlőrendszer is lekapcsolhat; ilyenkor a főzőlapon az "E" hibaüzenet jelenik meg. A rendszer ilyenkor figyelmeztető hangot is hallat.
	Tartsa tisztán az érintógombos vezérlőpanel felületét. Ellenkező esetben hibás működést tapasztalhat.

6 Karbantartás és tisztítás

Általános tájékoztató

A termék rendszeres tisztításával megnő a termék élettartama és csökkennek a gyakran előforduló problémák.



VESZÉLY:

Karbantartás és tisztítás előtt válassza le a készüléket a tápellátásról.

Ezzel áramütésnek teszi ki magát!



VESZÉLY:

Hagyja hogy a készülék kihűljön mielőtt hozzákezd a tisztításához.

A forró felület égési sérülést okozhat!

- Minden használat során alaposan tisztítsa meg a terméket. Ilyen módon könnyebben eltávolíthatók a főzési szennyeződések, ezáltal elkerülheti, hogy következő használatkor ráégnienek a felületre.
- A termék tisztításához nincs szükség speciális eszközökre. A termék tisztításához mosószeres vízbe áztatott puha ruhát vagy szivacsot használjon, majd törölje szárazra terméket.
- A tisztítás után minden esetben törölje le a felesleges folyadékot, és a nagymennyiségben kiömlött folyadékot pedig azonnal törölje le.
- A rozsdamentes acél vagy inox felületek, továbbá a fogantyú tisztításához soha ne használjon savat vagy klórt tartalmazó tisztítószereket. Ezen részek tisztításához egy mosószerbe áztatott puha ruhát használjon, és figyeljen, hogy mindig egy irányba törölje a felületet.



Egyes tisztítószerek károsíthatják a felületet. Ne használjon durva tisztítószereket, súrolóport/-krémet vagy éles tárgyakat.



A készülék tisztításához ne használjon gőztisztítót, mivel az áramütést okozhat.

A főzőlap tisztítása

Üvegkerámia felületek

Az üvegkerámia felületet egy hidegvízbe áztatott ruha segítségével tisztítsa meg, mivel a tisztítószeres nyomot hagyhatnak rajta. Egy száraz ruha segítségével törölje szárazra. A főzőlap következő használatakor a felületen maradt anyagok kárt tehetnek az üvegkerámia lapban.

Az üvegkerámia lapra rászáradt anyagokat semmilyen körülmények közt ne próbálja meg dörzsivel vagy hasonló eszközökkel lekoparni.

A kalciumos szennyeződéseket (sárga foltok) kismennyiségű vízkőmentesítő szerrel távolítsa el, pl. ecet vagy citromlé. A kereskedelemben kapható egyéb termékeket is használhatja.

Erősen szennyezett felület esetén, vigyen fel tisztítószert egy szivacsra, és várja meg, míg megfelelően felszívódik. Ezután egy nedves ruha segítségével tisztítsa meg a főzőlap felületét.



A cukros élelmiszereket, pl. tejszín és szirup, azonnal le kell törölni, nem szabad megvárni, hogy a felület lehűljön. ellenkező esetben az üvegkerámia felület véglegesen megsérülhet.

Idővel kismértékű elszíneződés jelentkezhet a felületeken. Ez nem befolyásolja a termék működését. Az üvegkerámia lap elszíneződése és foltjainak megjelenése teljesen normális, ez nem utal hibára.

7 Hibaelhárítás

Sütés közben vízcseppek keletkezhetnek.

- A sütés közben keletkező gőz kicsapódhat, és vízcseppeket képezhet a termék hideg felületein. >>> *Ez nem hiba.*

A termék fémes hangokat bocsát ki felmelegedés vagy lehűlés közben.

- Ha a fém alkatrészek felhevülnek, kitágulhatnak, és ez zajt eredményezhet. >>> *Ez nem hiba.*

A termék nem működik.

- A főbiztosító kiégett vagy lekapcsolódott. >>> *Ellenőrizze a biztosítékokat a biztosítékdobozban. Szükség szerint cserélje ki vagy csatlakoztassa vissza a biztosítékot.*
- A készülék nincs bedugva a (földelt) konnektorba. >>> *Ellenőrizze a dugasz csatlakozását.*
- Ha a kijelző nem világít a főzőlap ismételt bekapcsolásakor. >>> *Válassza le a készüléket az áramkör megszakítóról. 20 másodperc elteltével csatlakoztassa újra.*
- A túlmelegedés elleni védelem aktív. >>> *Hagyja, hogy lehűljön a főzőlap.*
- Nem megfelelő főzőedény. >>> *Ellenőrizze az edényt.*

A "L" szimbólum jelenik meg a melegtartási zóna kijelzőjén.

- Az edényt nem az aktív sütési zónára helyezte. >>> *Ellenőrizze, hogy van-e edény a sütési zónán.*
- Az edény nem alkalmas indukciós sütésre. >>> *Ellenőrizze, hogy a sütőedény használható-e indukciós főzőlapokon.*
- A sütőedény nincs pontosan középen, vagy az edény alja nem elég nagy. >>> *Válasszon megfelelő alapterületű edényt, és helyezze azt a sütési zóna közepére.*
- A sütőedény vagy a sütési zóna túlmelegedett. >>> *Hagyja, hogy lehűljenek.*

A kiválasztott sütési zóna menet közben hirtelen kikapcsol.

- Lehetséges, hogy az adott sütési zóna sütési ideje lejárt. >>> *Allítsa be újra a sütési időt, vagy fejezze be a sütést.*
- A túlmelegedés elleni védelem aktív. >>> *Hagyja, hogy lehűljön a főzőlap.*
- Lehet, hogy valami takarja az érintőpanelt. >>> *Távolítsa el az adott dolgot a panelről.*

Az edény nem melegszik, pedig a sütési zóna be van kapcsolva.

- Az edény nem alkalmas indukciós sütésre. >>> *Ellenőrizze, hogy a sütőedény használható-e indukciós főzőlapokon.*
- A sütőedény nincs pontosan középen, vagy az edény alja nem elég nagy. >>> *Válasszon megfelelő alapterületű edényt, és helyezze azt a sütési zóna közepére.*

A hűtőventilátor nem áll le a főzőlap kikapcsolását követően.

- Ez nem hiba. A hűtőventilátor egészen addig üzemel, amíg a főzőlap elektronikus alkatrészei le nem hűlnek a kívánt szintre.



Amennyiben az ebben a fejezetben leírt utasításokat betartva sem tudja megszüntetni a hibajelenséget, vegye fel a kapcsolatot a Hivatalos Szervizzel vagy a kereskedővel, akitől a terméket vásárolta. Soha ne kísérelje meg maga megjavítani a hibás készüléket.

