



## **Built-in Hob**

User Manual

## **Beépített tűzhely**

Használati útmutató

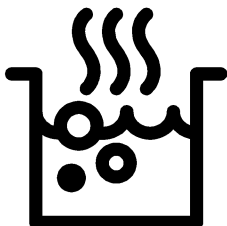

HILW 75235 S

**EN / HU**

185.9103.83/R.AB/15.11.2019

7763586718

## Please read this user manual first!

Dear Customer,

Thank you for purchasing this Beko product. We hope that you get the best results from your product which has been manufactured with high quality and state-of-the-art technology. Therefore, please read this entire user manual and all other accompanying documents carefully before using the product and keep it as a reference for future use. If you handover the product to someone else, give the user manual as well. Follow all warnings and information in the user manual.

Remember that this user manual is also applicable for several other models. Differences between models will be identified in the manual.

### Explanation of symbols

Throughout this user manual the following symbols are used:

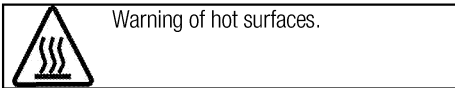
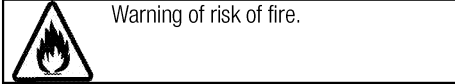
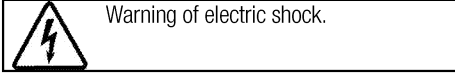
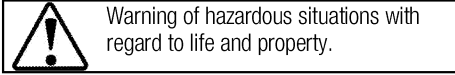
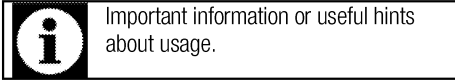

**Arçelik A.Ş.**  
Karaağaç caddesi No:2-6  
34445 Sülüce/Istanbul/TURKEY  
Made in TURKEY



This product was manufactured using the latest technology in environmentally friendly conditions.

## TABLE OF CONTENTS

### **1 Important instructions and warnings for safety and environment 4**

General safety .....	4
Safety when working with gas.....	4
Electrical safety .....	5
Product safety .....	6
Intended use .....	7
Safety for children.....	7
Disposing of the old product.....	8
Package information .....	8

### **2 General information 9**

Overview .....	9
Package contents .....	10
Technical specifications .....	10
Injector table .....	10

### **3 Installation 11**

Before installation .....	11
Installation and connection .....	12
Future Transportation.....	14

### **4 Preparation 15**

Tips for saving energy .....	15
Initial use.....	15
First cleaning of the appliance.....	15

### **5 How to use the hob 16**

General information about cooking .....	16
Using the hobs .....	16

### **6 Maintenance and care 18**

General information.....	18
Cleaning the hob .....	18
Cleaning the control panel .....	19

### **7 Troubleshooting 20**

## **1 Important instructions and warnings for safety and environment**

This section contains safety instructions that will help protect from risk of personal injury or property damage. Failure to follow these instructions shall void any warranty.

### **General safety**

- This appliance can be used by children aged from 8 years and above and persons with reduced physical, sensory or mental capabilities or lack of experience and knowledge if they have been given supervision or instruction concerning use of the appliance in a safe way and understand the hazards involved.

Children shall not play with the appliance. Cleaning and user maintenance shall not be made by children without supervision.

- The appliance is not to be used by persons (including children) with reduced physical, sensory or mental capabilities, or lack of experience and knowledge, unless they have been given supervision or instruction. Children being supervised not to play with the appliance.
- If the product is handed over to someone else for personal use or second-hand use purposes, the user manual, product labels and

other relevant documents and parts should be also given.

- Installation and repair procedures must always be performed by Authorized Service Agents. The manufacturer shall not be held responsible for damages arising from procedures carried out by unauthorized persons which may also void the warranty. Before installation, read the instructions carefully.
- Do not operate the product if it is defective or has any visible damage.
- Ensure that the product function knobs are switched off after every use.

### **Safety when working with gas**

- Any works on gas equipment and systems may only be carried out by authorised qualified persons who are Gas Safe registered.
- Prior to the installation, ensure that the local distribution conditions (nature of the gas and gas pressure) and the adjustment of the appliance are compatible.
- This appliance is not connected to a combustion products or evacuation device. It shall be installed and connected in accordance with current

installation regulations. Particular attention shall be given to the relevant requirements regarding ventilation; See *Before installation*, page 11

- The use of gas cooking appliance results in the production of heat and moisture in the room in which it is installed. Ensure that the kitchen is well ventilated: keep natural ventilation holes open or install a mechanical ventilation device (mechanical extractor hood). Prolonged intensive use of the appliance may call for additional ventilation, for example increasing the level of the mechanical ventilation where present.
- Gas appliances and systems must be regularly checked for proper functioning. Regulator, hose and its clamp must be checked regularly and replaced within the periods recommended by its manufacturer or when necessary.
- Clean the gas burners regularly. The flames should be blue and burn evenly.
- Good combustion is required in gas appliances. In case of incomplete combustion, carbon monoxide (CO) might develop. Carbon monoxide is a colourless, odourless and very toxic gas,

which has a lethal effect even in very small doses.

- Request information about gas emergency telephone numbers and safety measures in case of gas smell from you local gas provider.

### **What to do when you smell gas**

- Do not use open flame or do not smoke. Do not operate any electrical buttons (e.g. lamp button, door bell and etc.) Do not use fixed or mobile phones. Risk of explosion and toxication!
- Open doors and windows.
- Turn off all valves on gas appliances and gas meter at the main control valve, unless it's in a confined space or cellar.
- Check all tubes and connections for tightness. If you still smell gas leave the property.
- Warn the neighbours.
- Call the fire-brigade. Use a telephone outside the house.
- Do not re-enter the property until you are told it is safe to do so.

### **Electrical safety**

- If the product has a failure, it should not be operated unless it is repaired by an Authorized Service Agent. There is the risk of electric shock!
- Only connect the product to a grounded outlet/line with the voltage and protection as

specified in the “Technical specifications”. Have the grounding installation made by a qualified electrician while using the product with or without a transformer. Our company shall not be liable for any problems arising due to the product not being earthed in accordance with the local regulations.

- Never wash the product by spreading or pouring water onto it! There is the risk of electric shock!
- Never touch the plug with wet hands! Never unplug by pulling on the cable, always pull out by holding the plug.
- The product must be disconnected during installation, maintenance, cleaning and repairing procedures.
- If the power connection cable for the product is damaged, it must be replaced by the manufacturer, its service agent or similarly qualified persons in order to avoid a hazard.
- The appliance must be installed so that it can be completely disconnected from the mains supply. The separation must be provided by a switch built into the fixed electrical installation, according to construction regulations.

- Any work on electrical equipment and systems should only be carried out by authorized and qualified persons.
- In case of any damage, switch off the product and disconnect it from the mains. To do this, turn off the fuse at home.
- Make sure that fuse rating is compatible with the product.

### **Product safety**

- **WARNING:** The appliance and its accessible parts become hot during use. Care should be taken to avoid touching heating elements. Children less than 8 years of age shall be kept away unless continuously supervised.
- Never use the product when your judgment or coordination is impaired by the use of alcohol and/or drugs.
- Be careful when using alcoholic drinks in your dishes. Alcohol evaporates at high temperatures and may cause fire since it can ignite when it comes into contact with hot surfaces.
- Do not place any flammable materials close to the product as the sides may become hot during use.
- Keep all ventilation slots clear of obstructions.

- Do not use steam cleaners to clean the appliance as this may cause an electric shock.
- **WARNING:** Unattended cooking on a hob with fat or oil can be dangerous and may result in fire. NEVER try to extinguish a fire with water, but switch off the appliance and then cover flame e.g. with a lid or a fire blanket.
- **CAUTION:** The cooking process has to be supervised. A short term cooking process has to be supervised continuously.
- **WARNING:** Danger of fire: Do not store items on the cooking surfaces.
- **WARNING:** If the surface is cracked, switch off the appliance to avoid the possibility of electric shock.
- In case of hotplate glass breakage : Shut immediately off all burners and any electrical heating element and isolate the appliance from the power supply. Do not touch the appliance surface. Do not use the appliance.

#### Prevention against possible fire risk!

- Ensure all electrical connections are secure and tight to prevent risk of arcing.
- Do not use damaged cables or extension cables.

- Ensure liquid or moisture is not accessible to the electrical connection point.
- To prevent gas leakage ensure that the gas connection is sound.

#### Intended use

- This product is designed for domestic use. Commercial use will void the guarantee.
- This appliance is for cooking purposes only. It must not be used for other purposes, for example room heating.
- The manufacturer shall not be liable for any damage caused by improper use or handling errors.

#### Safety for children

- **WARNING:** Accessible parts may become hot during use. Young children should be kept away.
- The packaging materials will be dangerous for children. Keep the packaging materials away from children. Please dispose of all parts of the packaging according to environmental standards.
- Electrical and/or gas products are dangerous to children. Keep children away from the product when it is operating and do not allow them to play with the product.
- Do not place any items above the appliance that children may reach for.

## Disposing of the old product

### Compliance with the WEEE Directive and Disposing of the Waste Product:



This product complies with EU WEEE Directive (2012/19/EU). This product bears a classification symbol for waste electrical and electronic equipment (WEEE).

This product has been manufactured with high quality parts and materials which can be reused and are suitable for recycling. Do not dispose of the waste product with normal domestic and other wastes at the end of its service life. Take it to the collection center for the recycling of electrical and electronic equipment.

Please consult your local authorities to learn about these collection centers.

### Compliance with RoHS Directive:

The product you have purchased complies with EU RoHS Directive (2011/65/EU). It does not contain harmful and prohibited materials specified in the Directive.

### Package information

- Packaging materials of the product are manufactured from recyclable materials in accordance with our National Environment Regulations. Do not dispose of the packaging materials together with the domestic or other wastes. Take them to the packaging material collection points designated by the local authorities.



## 2 General information

### Overview

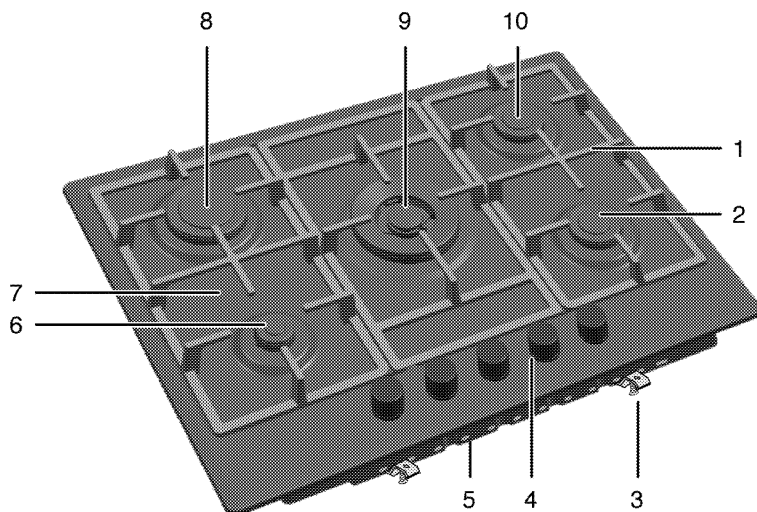

- |   |                |    |                  |
|---|----------------|----|------------------|
| 1 | Pan support    | 6  | Auxiliary burner |
| 2 | Normal burner  | 7  | Tempered glass   |
| 3 | Assembly clamp | 8  | Rapid burner     |
| 4 | Control panel  | 9  | Wok burner       |
| 5 | Base cover     | 10 | Normal burner    |

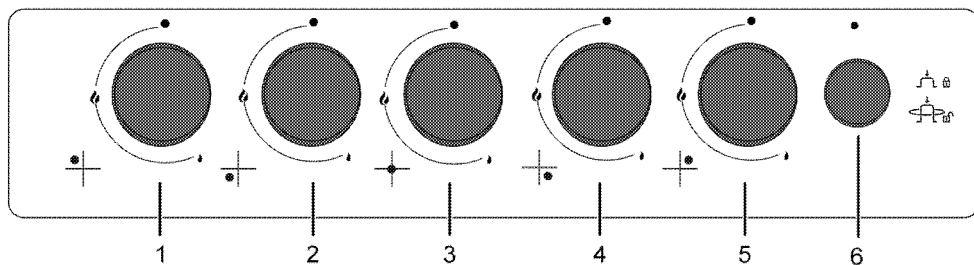

- |   |                             |
|---|-----------------------------|
| 1 | Rapid burner Rear left      |
| 2 | Auxiliary burner Front left |
| 3 | Wok burner Middle           |
| 4 | Normal burner Front right   |
| 5 | Normal burner Rear right    |
| 6 | Child Lock Knob             |

## Package contents



Accessories supplied can vary depending on the product model. Not every accessory described in the user manual may exist on your product.

### 1. User manual

## Technical specifications

Voltage / frequency	220-240 V ~ 50 Hz
Fuse	3 A
Cable type / section	min.H05V2V2-F 3 x 0,75 mm <sup>2</sup>
Category of gas product	Cat I 2H
Gas type / pressure	NG G 20/25 mbar
Total gas consumption	10.7 kW
External dimensions (height / width / depth)	46 mm/750 mm/524 mm
Installation dimensions (width / depth)	560 mm/480-490 mm
<b>Burners</b>	
Rear left	<b>Rapid burner</b>
Power	2,9 kW
Front left	<b>Auxiliary burner</b>
Power	1 kW
Middle	<b>Wok burner</b>
Power	3,3 kW
Front right	<b>Normal burner</b>
Power	1,75 kW
Rear right	<b>Normal burner</b>
Power	1,75 kW



Technical specifications may be changed without prior notice to improve the quality of the product.



Figures in this manual are schematic and may not exactly match your product.



Values stated on the product labels or in the documentation accompanying it are obtained in laboratory conditions in accordance with relevant standards. Depending on operational and environmental conditions of the product, these values may vary.

### 2. Wok pan adaptor



Used for hosting a wok pan with a round bottom.

## Injector table

Position hob zone	2,9 kW Rear left	1 kW Front left	3,3 kW Middle	1,75 kW Front right	1,75 kW Rear right
Gas type / Gas pressure					
G 20/25 mbar	108	68	123	91	91

### 3 Installation

Product must be installed by a qualified person in accordance with the regulations in force. The manufacturer shall not be held responsible for damages arising from procedures carried out by unauthorized persons which may also void the warranty.



Preparation of location and electrical and gas installation for the product is under customer's responsibility.



**DANGER:**

The product must be installed in accordance with all local gas and/or electrical regulations.



**DANGER:**

Prior to installation, visually check if the product has any defects on it. If so, do not have it installed.

Damaged products cause risks for your safety.

#### Before installation

The hob is designed for installation into commercially available work tops. A safety distance must be left between the appliance and the kitchen walls and furniture. See figure (values in mm).

- It can also be used in a free standing position. Allow a minimum distance of 750 mm above the hob surface.
- (\*) If a cooker hood is to be installed above the cooker, refer to cooker hood manufacturer' instructions regarding installation height (min 650 mm)
- Remove packaging materials and transport locks.
- Surfaces, synthetic laminates and adhesives used must be heat resistant (100 °C minimum).
- The worktop must be aligned and fixed horizontally.
- Cut aperture for the hob in worktop as per installation dimensions.

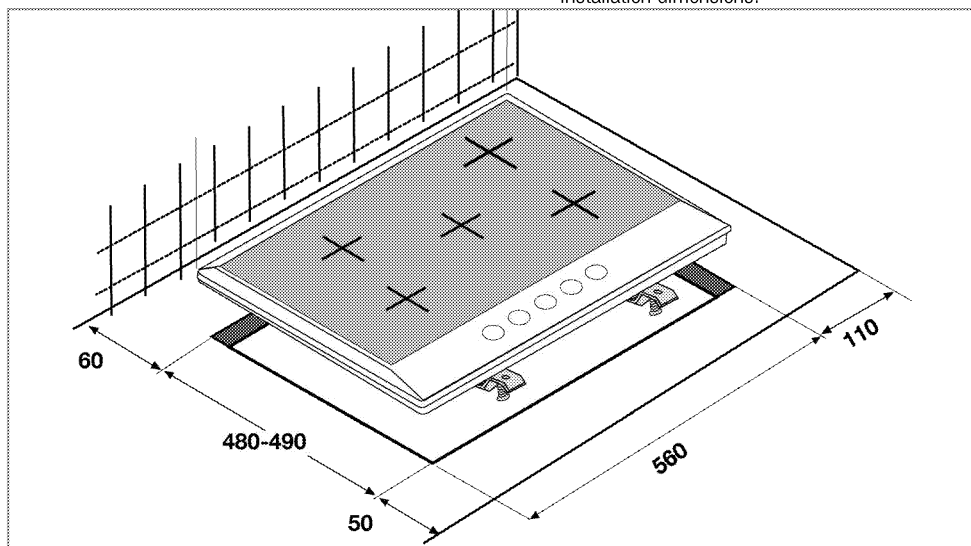

#### Room ventilation

All rooms require an openable window, or equivalent, and some rooms will require a permanent vent as well. The air for combustion is taken from the room air and the exhaust gases are emitted directly into the room. Good room ventilation is essential for safe operation of your appliance.

If the room where the appliance is installed does not have a door or a window that opens directly to the outer environment, there must definitely be a fixed

ventilation opening in the room. The fixed ventilation must be nonadjustable and non-closable.

On the doors or windows that open directly to the outer environment, there must be a ventilation opening with the dimensions specified based on the total gas power of the appliance (as shown below). You can find the gas power and ventilation opening match-up in the table below.

Total gas consumption (kW)	min. Ventilation opening (cm <sup>2</sup> )
0-2	100
2-3	120
3-4	175
4-6	300
6-8	400
8-10	500
10-11.5	600
11.5-13	700
13-15.5	800
15.5-17	900
17-19	1000
19-24	1250

If the doors or windows that open directly to the outer environment do not have openings corresponding to the ventilation opening specified according to the total gas power of the product, there must definitely be a fixed ventilation opening in the room. The fixed ventilation opening should also be in compliance with the values in the gas power-ventilation opening table. There should be a minimum clearance of 10 mm on the bottom edge of the door -that opens to the inner environment- in the room where the product is installed. You must make sure that items such as carpets, floorings, etc. do not cover this clearance when the door is closed.

The cooker may be located in a kitchen, kitchen/diner or a bed-sitting room, but not in a room containing a bath or shower. The cooker must not be installed in a bed-sitting room of less than 20m<sup>3</sup>.

Do not install this appliance in a room below ground level unless it is open to ground level on at least one side.

## Installation and connection

- The product must be installed in accordance with all local gas and electrical regulations.

### Electrical connection

Connect the product to a grounded outlet/line protected by a fuse of suitable capacity as stated in the "Technical specifications" table. Have the grounding installation made by a qualified electrician while using the product with or without a transformer. Our company shall not be liable for any damages that will arise due to using the product without a grounding installation in accordance with the local regulations.



**DANGER:**  
The product must be connected to the mains supply only by an authorised and qualified person. The product's warranty period starts only after correct installation. Manufacturer shall not be held responsible for damages arising from procedures carried out by unauthorised persons.



**DANGER:**  
The power cable must not be clamped, bent or trapped or come into contact with hot parts of the product.  
A damaged power cable must be replaced by a qualified electrician. Otherwise, there is risk of electric shock, short circuit or fire!

- Connection must comply with national regulations.
- The mains supply data must correspond to the data specified on the type label of the product. Type label is at the rear housing of the product.
- Power cable of your product must comply with the values in "Technical specifications" table.



**DANGER:**  
Before starting any work on the electrical installation, disconnect the product from the mains supply.  
There is the risk of electric shock!



Power cable plug must be within easy reach after installation (do not route it above the hob).

Plug the power cable into the socket.

### Gas connection



**DANGER:**  
Product can be connected to gas supply system only by an authorised and qualified person or technician with licence.  
Risk of explosion or toxication due to unprofessional repairs!  
Manufacturer shall not be held responsible for damages arising from procedures carried out by unauthorised or unlicensed persons.



**DANGER:**  
Before starting any work on the gas installation, disconnect the gas supply.  
There is the risk of explosion!

- Gas adjustment conditions and values are stated on labels (or ion type label).

**i** Your product is equipped for natural gas (NG).

- Natural gas installation must be prepared before installing the product.
- There must be a pipe (Piping advised to be bought from a licensed installer), must comply with local gas standard, at the outlet of the installation for the natural gas connection of your product and the tip of this pipe must be closed with a blind plug. Service Representative will remove the blind plug during connection and connect your product by means of a straight connection device (coupling).
- Make sure that the natural gas valve is readily accessible.
- If you need to use your product later with a different type of gas, you must consult the Authorised Service Agent for the related conversion procedure.

### Installing the product

1. Remove burners, burner caps and grills on the hob from the product.
2. Turning the hob upside down, place it on a flat surface.
3. The sealing gasket provided in the package must be applied on the lower casing bend around the hob as shown in the figure, during installation of the hob.

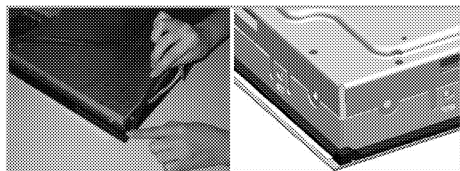

4. Place the hob on the counter and align it.
5. Using the installation clamps secure the hob by fitting through the holes on the lower casing.

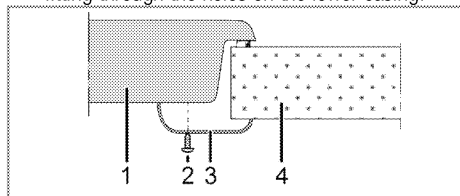

- 1 Hob
- 2 Screw
- 3 Installation clamp
- 4 Counter

**i** When installing the hob onto a cabinet, a shelf must be installed in order to separate the cabinet from the hob as illustrated in the above figure. This is not required when installing onto a built-under oven.

For example, if it is possible to touch the bottom of the product since it is installed onto a drawer, this section must be covered with a wooden plate.

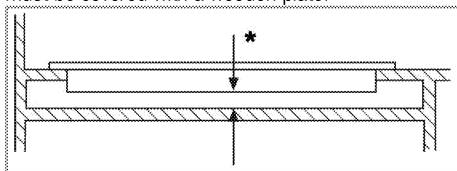

\* min. 15 mm

### Rear view (connection holes)

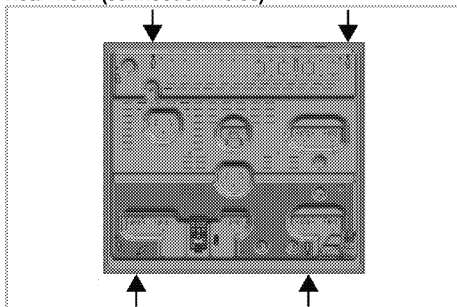

Place the burner plates, burner plate caps and grills back to their seating after installation.



#### DANGER:

Making connections to different holes is not a good practice in terms of safety since it can damage the gas and electrical system.



#### DANGER:

There are gas and electric components on hobs. Therefore stove, only the connection hole shown in this manual should only be fixed to the unit as shown in the manual using the supplied fasteners and screws supplied. Otherwise, it is dangerous to the life and property safety.

### Final check

1. Open gas supply.
2. Check gas installations for secure fitting and tightness.
3. Ignite burners and check appearance of the flame.



Flame must be blue and have a regular shape. If the flame is yellowish, check if the burner cap is seated securely or clean the burner.

## Future Transportation

- Keep the product's original carton and transport the product in it. Follow the instructions on the carton. If you do not have the original carton, pack the product in bubble wrap or thick cardboard and tape it securely.
- Secure the caps and pan supports with adhesive tape.



Check the general appearance of your product for any damages that might have occurred during transportation.

## 4 Preparation

### Tips for saving energy

The following information will help you to use your appliance in an ecological way, and to save energy:

- Defrost frozen dishes before cooking them.
- Use pots/pans with cover for cooking. If there is no cover, energy consumption may increase 4 times.
- Select the burner which is suitable for the bottom size of the pot to be used. Always select the correct pot size for your dishes. Larger pots require more energy.

### Initial use

#### First cleaning of the appliance



The surface might get damaged by some detergents or cleaning materials.

Do not use aggressive detergents, cleaning powders/creams or any sharp objects during cleaning.

Do not use harsh abrasive cleaners or sharp metal scrapers to clean the oven door glass since they can scratch the surface, which may result in shattering of the glass.

1. Remove all packaging materials.
2. Wipe the surfaces of the appliance with a damp cloth or sponge and dry with a cloth.

## 5 How to use the hob

### General information about cooking



Never fill the pan with oil more than one third of it. Do not leave the hob unattended when heating oil. Overheated oils bring risk of fire. **Never attempt to extinguish a possible fire with water!** When oil catches fire, cover it with a fire blanket or damp cloth. Turn off the hob if it is safe to do so and call the fire department.

- Before frying foods, always dry them well and gently place into the hot oil. Ensure complete thawing of frozen foods before frying.
- Do not cover the vessel you use when heating oil.
- Place the pans and saucepans in a manner so that their handles are not over the hob to prevent heating of the handles. Do not place unbalanced and easily tilting vessels on the hob.
- Do not place empty vessels and saucepans on cooking zones that are switched on. They might get damaged.
- Operating a cooking zone without a vessel or saucepan on it will cause damage to the product. Turn off the cooking zones after the cooking is complete.
- As the surface of the product can be hot, do not put plastic and aluminum vessels on it. Such vessels should not be used to keep foods either.
- Use flat bottomed saucepans or vessels only.
- Put appropriate amount of food in saucepans and pans. Thus, you will not have to make any unnecessary cleaning by preventing the dishes from overflowing. Do not put covers of saucepans or pans on cooking zones. Place the saucepans in a manner so that they are centered on the cooking zone. When you want to move the saucepan onto another cooking zone, lift and place it onto the cooking zone you want instead of sliding it.

### Gas cooking

- Size of the vessel and the flame must match each other. Adjust the gas flames so that they will not extend the bottom of the vessel and center the vessel on saucepan carrier.

### Using the hobs

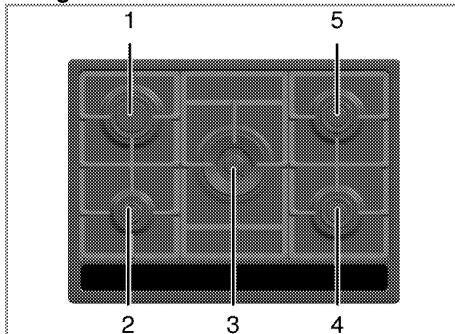

- 1 Rapid burner 18-22 cm
- 2 Auxiliary burner 12-18 cm
- 3 Wok burner 22-30cm
- 4 Normal burner 14-20cm
- 5 Normal burner 14-20 cm is list of advised diameter of pots to be used on related burners.

Large flame symbol indicates the highest cooking power and small flame symbol indicates the lowest cooking power. In turned off position (top), gas is not supplied to the burners.

### Igniting the gas burners

1. Keep burner knob pressed.
2. Turn it counter clockwise to large flame symbol.  
» Gas is ignited with the spark created.
3. Adjust it to the desired cooking power.

### Turning off the gas burners

Turn the keep warm zone knob to off (upper) position.

### Gas shut off safety system (in models with thermic component)

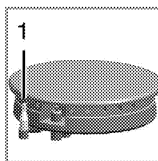

1. Gas shut off safety

As a counter measure against blow out due to fluid overflows at burners, safety mechanism trips and shuts off the gas.

- Push the knob inwards and turn it counter clockwise to ignite.
- After the gas ignites, keep the knob pressed for 3-5 seconds more to engage the safety system.



- If the gas does not ignite after you press and release the knob, repeat the same procedure by keeping the knob pressed for 15 seconds.



**DANGER:**  
 Release the button if the burner is not ignited within 15 seconds.  
 Wait at least 1 minute before trying again.  
 There is the risk of gas accumulation and explosion!

**Wok burner**

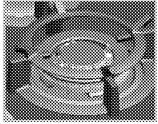

Wok burners help you to cook faster. Wok, which is particularly used in Asian kitchen is a kind of deep and flat fry-pan made of sheet metal, which is used to cook minced vegetable and meat at strong flame in a short time.

Since meals are cooked at strong flame and in a very short time in such fry-pans that conduct the heat rapidly and evenly, the nutrition value of the food is preserved and vegetables remain crispy.

You can use wok burner for regular saucepans as well. If you want to use regular saucepan on wok burner, you must take out the wok fry-pan carrier from the hob.

**Child lock**

Press the child lock knob to disconnect the gas. All burners gas will be cut.

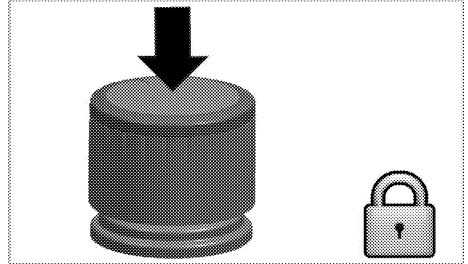

Rotate the child lock knob clockwise by pressing the knob. The knob will be up and gas is available to all burners.

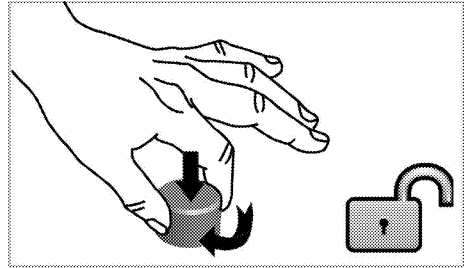

## 6 Maintenance and care

### General information

Service life of the product will extend and the possibility of problems will decrease if the product is cleaned at regular intervals.



#### DANGER:

Disconnect the product from mains supply before starting maintenance and cleaning works.  
There is the risk of electric shock!



#### DANGER:

Allow the product to cool down before you clean it.  
Hot surfaces may cause burns!

- Clean the product thoroughly after each use. In this way it will be possible to remove cooking residues more easily, thus avoiding these from burning the next time the appliance is used.
- No special cleaning agents are required for cleaning the product. Use warm water with washing liquid, a soft cloth or sponge to clean the product and wipe it with a dry cloth.
- Always ensure any excess liquid is thoroughly wiped off after cleaning and any spillage is immediately wiped dry.
- Do not use cleaning agents that contain acid or chloride to clean the stainless or inox surfaces and the handle. Use a soft cloth with a liquid detergent (not abrasive) to wipe those parts clean, paying attention to sweep in one direction.



The surface might get damaged by some detergents or cleaning materials.  
Do not use aggressive detergents, cleaning powders/creams or any sharp objects during cleaning.  
Do not use harsh abrasive cleaners or sharp metal scrapers to clean the oven door glass since they can scratch the surface, which may result in shattering of the glass.



Do not use steam cleaners to clean the appliance as this may cause an electric shock.

### Cleaning the hob

#### Gas hobs

1. Remove and clean the saucepan carriers and burner caps.
2. Clean the hob.

3. Install the burner caps and make sure that they are seated correctly.
4. When installing the upper grills, pay attention to place the saucepan carriers so that the burners are centered.

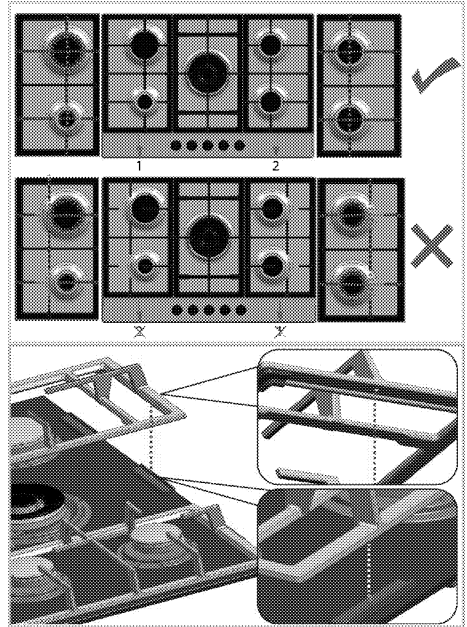

#### Glass ceramic surfaces

Wipe the glass ceramic surface using a piece of cloth dampened with cold water in a manner as not to leave any cleaning agent on it. Dry with a soft and dry cloth. Residues may cause damage on the glass ceramic surface when using the hob for the next time. Dried residues on the glass ceramic surface should under no circumstances be scraped with hook blades, steel wool or similar tools. Remove calcium stains (yellow stains) by a small amount of lime remover such as vinegar or lemon juice. You can also use suitable commercially available products. If the surface is heavily soiled, apply the cleaning agent on a sponge and wait until it is absorbed well. Then, clean the surface of the hob with a damp cloth.



Sugar-based foods such as thick cream and syrup must be cleaned promptly without waiting the surface to cool down. Otherwise, glass ceramic surface may be damaged permanently.

Slight color fading may occur on coatings or other surfaces in time. This will not affect operation of the product.

Color fading and stains on the glass ceramic surface is a normal condition, and not a defect.

### **Cleaning the control panel**

Clean the control panel and knobs with a damp cloth and wipe them dry.

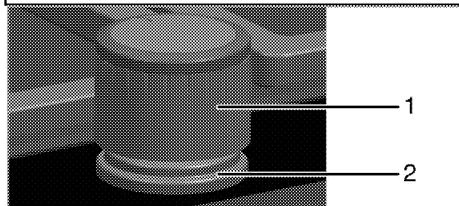
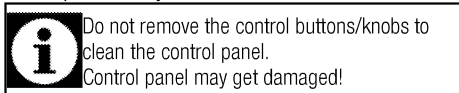

- 1 Knob
- 2 Sealing element

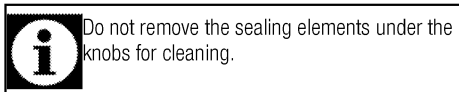

## 7 Troubleshooting

### **Product emits metal noises while heating and cooling.**

- When the metal parts are heated, they may expand and cause noise. >>> *This is not a fault.*

### **There is no ignition spark.**

- No current. >>> *Check fuses in the fuse box.*

### **There is no gas.**

- Main gas valve is closed. >>> *Open gas valve.*
- Gas pipe is bent. >>> *Install gas pipe properly.*

### **Burners are not burning properly or at all.**

- Burners are dirty. >>> *Clean burner components.*
- Burners are wet. >>> *Dry the burner components.*
- Burner cap is not mounted safely. >>> *Mount the burner cap properly.*
- Gas valve is closed. >>> *Open gas valve.*
- Gas cylinder is empty (when using LPG). >>> *Replace gas cylinder.*



Consult the Authorised Service Agent or technician with licence or the dealer where you have purchased the product if you can not remedy the trouble although you have implemented the instructions in this section. Never attempt to repair a defective product yourself.



## **Beépített tűzhely**

Használati útmutató

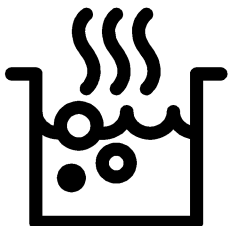

**HU**

## A termék használatbavétele előtt kérjük, olvassa el alaposan a használati útmutatót!

Kedves Vásárlónk!

Köszönjük, hogy Beko terméket vásárolt. Bízunk benne, hogy nagyszerű eredményeket érhet el a csúcsmínőségű és modern technológiával készült termék segítségével. Ezért kérjük, a készülék használatba vétele előtt olvassa végig a használati útmutatót és minden hozzákapcsolódó dokumentumot. Ezeket ne dobja ki, mert a jövőben még szüksége lehet rájuk. Ha a terméket továbbadja, kérjük, a jelen használati útmutatót is adja át a termék új tulajdonosának.

Figyeljen oda a használati útmutatóban lévő figyelmeztetésekre és információkra.

Ne feledje, hogy a használati útmutatóban több modell leírása is szerepelhet. Az egyes modellek közti különbségekre külön felhívjuk a figyelmet.

### Jelmagyarázat

A használati útmutatóban az alábbi szimbólumokat használjuk:

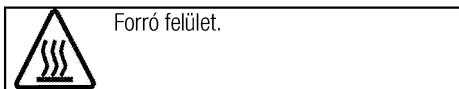
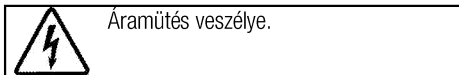
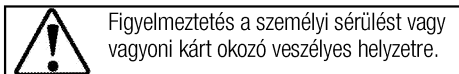
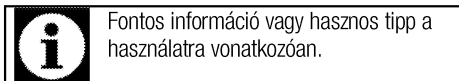

**Arçelik A.Ş.**  
Karaağaç caddesi No:2-6  
34445 Sütlüce/Istanbul/TURKEY  
Made in TURKEY

<b>1</b>	<b>Fontos biztonsági és környezetvédelmi utasítások és figyelmeztetések</b>	<b>4</b>
	Általános biztonsági utasítások .....	4
	Biztonsági tudnivalók gázzal való munkához.....	4
	Elektromos biztonság .....	6
	Termékbiztonság .....	6
	Rendeltetés .....	7
	Biztonsági előírások gyermekekre nézve.....	8
	A régi termék leselejtezése .....	8
	A csomagolóanyag kidobása.....	8
<b>2</b>	<b>Általános tájékoztató</b>	<b>9</b>
	Áttekintés .....	9
	A csomag tartalma.....	10
	Műszaki adatok .....	10
	Injektor táblázat .....	10
<b>3</b>	<b>Beszerezés</b>	<b>11</b>
	Üzembe helyezés előtt.....	11
	Üzembe helyezés és csatlakoztatás .....	12
	A régi termék leselejtezése .....	14
<b>4</b>	<b>Elkészítés</b>	<b>15</b>
	Energiatakarékossági tippek .....	15
	Első használat .....	15
	A készülék első tisztítása .....	15
<b>5</b>	<b>A főzőlap használata</b>	<b>16</b>
	A főzéssel kapcsolatos általános információk .....	16
	A főzőlap használata .....	16
<b>6</b>	<b>Karbantartás és tisztítás</b>	<b>18</b>
	Általános tájékoztató.....	18
	A főzőlap tisztítása .....	18
	A vezérlőpult tisztítása .....	19
<b>7</b>	<b>Hibaelhárítás</b>	<b>20</b>

## **1 Fontos biztonsági és környezetvédelmi utasítások és figyelmeztetések**

A fejezetben található biztonsági utasítások segítenek a sérülések elkerülésében. Ezen utasítások figyelmen kívül hagyása a garancia elvesztését eredményezheti.

### **Általános biztonsági utasítások**

- A készüléket csak abban az esetben használhatják 8 év alatti gyermekek és csökkent fizikai, érzékszervi vagy mentális képességekkel rendelkező vagy tapasztalatlan emberek, amennyiben megfelelő felügyeletet vagy a készülék biztonságos használatára vonatkozó utasításokat kapnak és megértik a termékkel kapcsolatos veszélyeket.

Ne hagyja, hogy a gyermekek a termékkel játszanak. A tisztítást és a felhasználói karbantartást a gyermekek csak felügyelet mellett végezhetik el.

- A készüléket nem használhatja csökkent fizikai, érzékelési, illetve mentális képességű vagy hiányos tapasztalatokkal és ismeretekkel rendelkező személy (a gyermekeket beleértve) kivéve megfelelő utasítások vagy felügyelet mellett. Gyermekek felügyelet mellett sem játszhatnak a készülékkel.

- Ha a terméket átadja más személy részére személyes használatra, vagy eladásra kerül, győződjön meg róla, hogy átadja a kézikönyvet, termék címkéket és más, a termékhez tartozó dokumentumokat.
- Az üzembe helyezést és a javítást minden esetben Képzett Szerelőnek kell elvégeznie. A gyártó nem vállal felelősséget azokért a károkért, melyek képzetlen személy által végzett javítási munkák következtében jönnek létre és érvényteleníthetik a garanciát. Az üzembe helyezés előtt alaposan olvassa át a használati útmutatót.
- Ne működtesse a berendezést, ha az meghibásodott, vagy látható sérülés van rajta.
- Biztosítsa, hogy a termék funkciógombjai minden használat után ki legyenek kapcsolva.

### **Biztonsági tudnivalók gázzal való munkához**

- A gázüzemű berendezéseken csak szakképzett, engedéllyel rendelkező személy dolgozhat.
- Beszerelés előtt ellenőrizze, hogy a helyi szolgáltatás feltételei (nyomás és a gáz típusa),



valamint a berendezés beállítása kompatibilisek legyenek.

- A berendezés nem csatlakozik égéstermék elvezető eszközhöz. A berendezés nem csatlakozik égéstermék elvezető eszközhöz. Beszerelését és csatlakoztatását az érvényben lévő beszerelési szabályozások szerint kell elvégezni. Különösen figyeljen a szellőzéssel kapcsolatos követelményekre, lásd *Üzembe helyezés előtt, oldal 11*
- A gázüzemű sütő használatakor hő, nedvesség és égéstermék keletkeznek az adott helyiségben. Biztosítsa a konyha megfelelő szellőzését, különösen, ha a készülék használatban van: tartsa nyitva a természetes szellőző nyílásokat, vagy szereljen fel egy mechanikus szellőztető berendezést (mechanikus elszívó). A berendezés huzamosabb ideig tartó intenzív használata esetén lehet, hogy nagyobb mértékű szellőztetésre van szükség.
- A gázüzemű berendezések és rendszerek megfelelő működését rendszeresen ellenőrizni kell. A szabályozót, a tömlőt és annak rögzítőit rendszeres időközönként kell ellenőrizni és szükség esetén a gyártó által megadott időközönként cserélni kell őket.

- A gázégőket rendszeresen tisztítsa. A lángnak kéknek kell lennie, és egyenletesen kell égnie.
- A gázberendezések esetében szükséges a megfelelő égés. Ha az égés nem megfelelő, az szénmonoxid (CO) keletkezéséhez vezethet. A szénmonoxid színtelen, szagtalan és rendkívül mérgező gáz, amely még kis adagokban is halálos.
- A helyi gázszolgáltatótól kérje el a vészhelyzetben hívható telefonszámokat és a gázszag esetén szükséges biztonsági intézkedések listáját.

### **Mit tegyen, ha gázszagot érez**

- Ne használjon nyílt tüzet, és ne dohányozzon! Ne használjon elektromos gombokat (pl. lámpagombok, ajtócsengő, stb.) Ne használjon telefont (mobiltelefont sem). Robbanás és gázmérgezés veszély!
- Nyissa ki az ajtókat és ablakokat.
- Zárjon el minden csapot a gázkészülékeken és a gázórakon.
- Ellenőrizze a csöveket és csatlakozókat, hogy megfelelően szorultnak-e. Ha még mindig érzi a gázszagot, hagyja el a lakást.
- Figyelmeztesse a szomszédokat.
- Hívja ki a tűzoltókat. A lakáson kívül található telefonkészüléket használjon.

- Ne adja meg újra az ingatlan, amíg mondják ez biztonságosan megtehető.

### **Elektromos biztonság**

- A termék meghibásodása esetén fel kell függeszteni annak használatát, és hivatalos szervizvel kell megjavíttatni. Áramütés kockázata áll fenn!
- A terméket mindig a "Műszaki specifikációkban" meghatározott feszültségű és védelmű földelt konnektorhoz/vezetékhez csatlakoztassa. A készüléket képzett villanyszerelő által készített földelt konnektorral használja. A terméket transzformátorral és anélkül is használhatja. Vállalatunk nem vállal felelősséget az olyan jellegű károkért, melyek abból erednek, hogy a terméket nem a helyi előírások szerint földelte.
- Soha ne tisztítsa úgy a terméket, hogy vizet önt rá! Áramütés kockázata áll fenn!
- Soha ne érintse meg a dugót nedves kézzel! Soha ne a kábelnél fogva húzza a ki a dugót, hanem mindig magát a dugót fogja meg.
- A terméket beszerelés, karbantartás, tisztítás és javítás során ki kell húzni.
- Amennyiben a termék tápkábele megsérült, a veszélyek elkerülése

érdekében azt csak a gyártó, annak szervizközpontja vagy hasonlóan képzett személyek cserélhetik ki.

- A készüléket úgy kell beszerezni, hogy az teljesen leválasztható legyen a rendszerről. A leválaszthatóságot hálózati csatlakozódugóval, vagy az elektromos berendezésbe épített kapcsolóval kell biztosítani, a szerelési szabályozásoknak megfelelően.
- Az elektromos berendezéseken csak szakképzett és engedéllyel rendelkező személy dolgozhat.
- Meghibásodás esetén kapcsolja ki a készüléket, és húzza ki a konnektorból. Ennek elvégzéséhez kapcsolja le a biztosítékot.
- Győződjön meg róla, hogy a biztosíték teljesítménye megfelelő-e a terméknek.

### **Termékbiztonság**

- FIGYELEM: A készülék és annak alkatrészei használat közben felforrósodhatnak. Ügyeljen arra, hogy ne érintse meg a sütő melegítő részeit. Tartsa a 8 évnél fiatalabb gyerekeket távol a terméktől, vagy folyamatosan felügyeljen rájuk annak közelében.
- Ne használja a terméket, ha alkohol és/vagy drogok befolyása alatt áll.

- Ha az ételekben alkoholos italokat használ, legyen óvatos. Az alkohol magas hőmérsékleten elpárolog, és tüzet okozhat, forró felületekkel érintkezve ugyanis meggyullad.
- Soha ne helyezzen gyúlékony anyagokat a termék közelébe, mivel használat közben a termék oldala is felmelegedhet.
- Tartson minden szellőzőnyílást szabadon.
- A készülék tisztításához ne használjon gőztisztítót, mivel az áramütést okozhat.
- FIGYELEM: Soha ne hagyja őrizetlenül a sütőt, ha a főzőlapon zsírral vagy olajjal főz, mert az tűzveszélyes lehet. SOHA ne próbálja a lángokat vízzel eloltani, hanem kapcsolja ki a készüléket és fedje be a lángokat egy fedővel vagy egy tűzálló ruhával.
- VIGYÁZAT: A főzési folyamatot felügyelni kell. Egy rövid időtartamú főzési folyamatot folyamatosan felügyelni kell.
- FIGYELEM: Tűzveszély: Ne tároljon semmilyen tárgyat a sütőfelületeken.
- FIGYELEM: Ha a felület megreped, az áramütés elkerülése érdekében kapcsolja ki a készüléket.
- Amennyiben a meleg üveg eltörik: Kapcsolja ki az összes

főzőfelületet és az összes elektromos sütő egységet, majd csatlakoztassa le a hálózatról. Ne érjen hozzá a készülék forró felületeihez! Ne használja a készüléket!

A termék kigyulladásának elkerülése érdekében:

- Ügyeljen arra, hogy a dugó megfelelően illeszkedjen a konnektorba, hogy ne képződhessenek szikrák.
- Ne használjon sérült, elvágott vagy hosszabbító kábeleket. Mindig csak az eredeti kábelt használja.
- Ügyeljen arra, hogy a termék dugóját és a konnektort ne érintje folyadék vagy nedvesség.
- A gázszivárgás elkerülése érdekében ügyeljen arra, hogy a gázcsatlakozás megfelelő legyen.

### **Rendeltetés**

- Ez a termék kizárólag otthoni használatra készült. Kereskedelmi használata nem engedélyezett.
- A készülék csak főzéshez használható. Egyéb célokra, pl. a szoba fűtése, nem használható.
- A gyártó nem vállal felelősséget a nem megfelelő használatból vagy kezelésből eredő károkért.

## Biztonsági előírások gyermekekre nézve

- FIGYELEM: A hozzáférhető részek használat közben felforrósodhatnak. A kisgyermeket tartsa távol a berendezéstől!
- A csomagolóanyag a gyermekekre nézve veszélyes lehet. Tartsa távol a gyermekektől a csomagolóanyagot. Kérjük, a csomagolás valamennyi részét a környezetvédelmi szabványoknak megfelelően selejtezze le.
- A villanypalack és/vagy gázzal működő termékek veszélyesek a gyermekekre. Tartsa gyermekeit távol a terméktől, amikor az üzemel, és ne hagyja, hogy játszsza azzal.
- Ne helyezzen olyan tárgyakat a készülék fölé, amelyeket a gyerekek esetleg meg akarnak érinteni.

## A régi termék leselejtezése

### A WEEE-irányelvnek való megfelelés és a hulladék termék megsemmisítése:



A termék megfelel az uniós WEEE-irányelv (2012/19/EU) követelményeinek. A terméken megtalálható az elektromos és elektronikus hulladékok besorolására vonatkozó szimbólum (WEEE). A terméket magas minőségű alkatrészekből és anyagokból állították elő, amelyek ismételten felhasználhatók és alkalmasak az újrahasznosításra. A hulladék terméket annak élettartamának végén ne a szokásos háztartási vagy egyéb hulladékkal együtt selejtezze le. Vigye el azt egy az elektromos és elektronikus berendezések újrahasznosítására szakosodott begyűjtőhelyre. A begyűjtőhelyek kapcsán kérjük, tájékozódjon a helyi hatóságoknál.

### Az RoHS-irányelvnek való megfelelés:

Az Ön által megvásárolt termék megfelel az uniós RoHS-irányelv (2011/65/EU) követelményeinek. A termék nem tartalmaz az irányelvben meghatározott káros vagy tiltott anyagokat.

### A csomagolóanyag kidobása

- A csomagolóanyagok veszélyt jelentenek a gyermekek számára. Ezért a csomagolóanyag gyermekektől távol tartandó. A termék csomagolóanyaga újrahasznosított anyagokból készül. Selejtezze le ezeket ennek megfelelően. A csomagolóanyagot ne háztartási hulladékként kezelje.

## 2 Általános tájékoztató

### Áttekintés

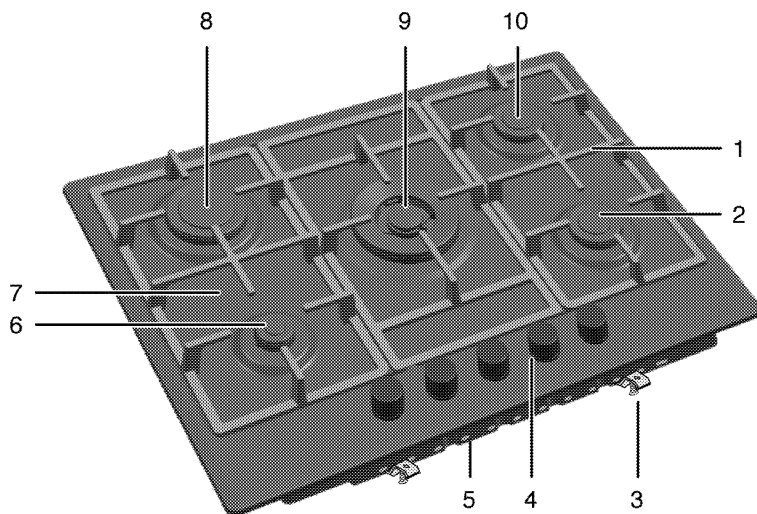

- |   |                       |    |                |
|---|-----------------------|----|----------------|
| 1 | Serpenyő tartó        | 6  | Kiegészítő égő |
| 2 | Normál égő            | 7  | Lágyított üveg |
| 3 | Tartóelem             | 8  | Gyors égő      |
| 4 | Vezérlőpanel          | 9  | Wok égő        |
| 5 | Az alaplemez borítása | 10 | Normál égő     |

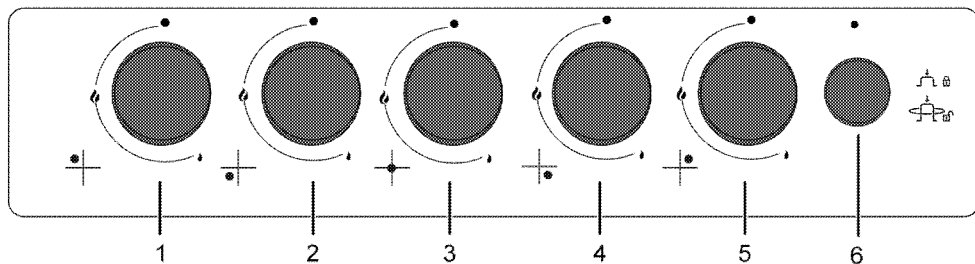

- |   |                           |
|---|---------------------------|
| 1 | Gyors égő Bal hátulsó     |
| 2 | Kiegészítő égő Bal elülső |
| 3 | Wok égő Középső           |
| 4 | Normál égő Jobb elülső    |
| 5 | Normál égő Jobb hátulsó   |
| 6 | Gyermekzár gomb           |

## A csomag tartalma



A tartozékok a modell függvényében változhatnak. Az Ön készülékében nem található meg valamennyi, jelen kézikönyvben bemutatott tartozék.

### 1. Használati útmutató

### 2. Wok serpenyő átalakító



Gömbölyű fenekű wok felhelyezésére használható.

## Műszaki adatok

Feszültség/frekvencia	220-240 V ~ 50 Hz
Biztosíték	3 A
Vezeték típus / keresztmetszet	perch05V2V2-F 3 x 0,75 mm <sup>2</sup>
A gáztermék kategóriája	Cat I 2H
Gáz típusa/nyomás	NG G 20/25 mbar
Összes gázfogyasztás	10,7 kW
Külső méretek (magasság/szélesség/mélység)	46 mm/750 mm/524 mm
Üzembe helyezési méretek (szélesség/mélység)	560 mm/480-490 mm
<b>Gáزرózsák</b>	
Bal hátulsó	<b>Gyors égő</b>
Teljesítmény	2,9 kW
Bal elülső	<b>Kiegészítő égő</b>
Teljesítmény	1 kW
Középső	<b>Wok égő</b>
Teljesítmény	3,3 kW
Jobb elülső	<b>Normál égő</b>
Teljesítmény	1,75 kW
Jobb hátulsó	<b>Normál égő</b>
Teljesítmény	1,75 kW



A gép műszaki adatai minőség fejlesztése érdekében előzetes értesítés nélkül megváltozhatnak.



A jelen használati utasításban található értékek csak példaadatok, így elképzelhető, hogy nem egyeznek száz százalékban az ön gépénél megadott értékekkel.



A gép címkein vagy a dokumentumokon feltüntetett értékek laboratóriumi körülmények között kerültek meghatározásra, a vonatkozó szabványok szem előtt tartása mellett. A működési körülményektől függően az értékek eltérőek lehetnek.

## Injektor táblázat

A főzőlap beállítása	2,9 kW Bal hátulsó	1 kW Bal elülső	3,3 kW Középső	1,75 kW Jobb elülső	1,75 kW Jobb hátulsó
Gáz típusa/gáznyomás					
G 20/25 mbar	108	68	123	91	91

### 3 Beszerelés

A termék kizárólag képzett szakember, a hatályban lévő törvényeknek megfelelően helyezheti üzembe. Ellenkező esetben a garancia érvényét veszti. A gyártó nem vállal felelősséget azokért a károkért, melyek képzetlen személy által végzett javítási munkák következtében jönnek létre és érvényteleníthetik a garanciát.



A hely biztosítása, valamint az elektromos és gázcsatlakozások kialakítása az ügyfél kötelessége.



#### VESZÉLY:

Üzembe helyezéshez a készüléket a helyi gáz és/vagy elektromos szabványoknak megfelelően kell csatlakoztatni.



#### VESZÉLY:

A beszerelés előtt szemrevételezéssel ellenőrizze a termék sértetlenségét. Ha a termék sérült, ne szerelje azt be. A sérült termékek balesetveszélyesek lehetnek.

### Üzembe helyezés előtt

A sütőlapot kereskedelmi forgalomban lévő munkalaphoz tervezték. A készüléket a konyha falától és az egyéb felszereléstől biztonságos távolságban kell elhelyezni. Lásd az ábrát (értékek mm-ben)

- Szabadonálló helyzetben is használható. A sütőlap felett minimum 750 mm szabad helyet hagyjon.
- (\*) Ha a szagelszívót a sütő fölé kell elhelyezni, akkor tekintse meg a szagelszívó gyártója által megadott utasításokat a sütőtől való minimális távolságot illetően (min. 650 mm)
- Távolítsa el a csomagolóanyagot és egyéb szállításhoz szükséges rögzítőanyagot.
- A felületeknek, szintetikus lemezeknek és ragasztóanyagoknak hőállóknak kell lenniük (100 °C minimum).
- A munkalapot vízszintesen kell felhelyezni és rögzíteni.
- Vágjon rést a főzőlap számára s munkalapon az elhelyezés irányai szerint.

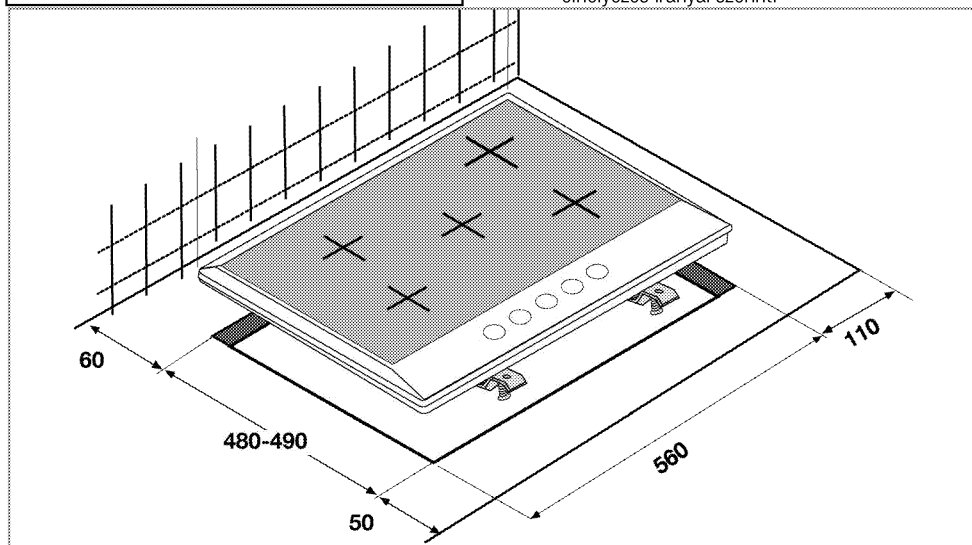

### Szellőztetés

Minden szobában kell, hogy legyen nyitható ablak vagy ezzel egyenértékű, és néhány szobában állandó szellőző is szükséges.

Az égéshez szükséges levegő a szobából származik, és a kibocsátott gázok közvetlenül a szobába távoznak. A helyiség jó szellőzése elengedhetetlen készüléke biztonságos működéséhez.

Ha nincsen közvetlenül a külső környezetre nyíló ajtó vagy ablak a szobában, amelyben a készülék el lett helyezve akkor a szobában mindenképpen kell lennie egy állandó szellőző nyílásnak. Az állandó szellőzés nem lehet állítható vagy zárható.

Azokon az ajtókon és ablakokon, amelyek közvetlenül a külső környezetre nyílnak kell lennie egy szellőző nyílásnak a készülék gáz fogyasztása által meghatározott méretekkel (ahogy alább látható).

Megtalálja a gáz fogyasztás és a szellőző nyílás párosítását az alábbi táblázatban.

Teljes gáz fogyasztás (kW)	min. Szellőző nyílás (cm <sup>2</sup> )
0-2	100
2-3	120
3-4	175
4-6	300
6-8	400
8-10	500
10-11.5	600
11.5-13	700
13-15.5	800
15.5-17	900
17-19	1000
19-24	1250

Ha a közvetlenül a külső környezetre nyíló ajtókon vagy ablakokon nincsen a készülék teljes gázfogyasztása által meghatározott méretnek megfelelő szellőző nyílás akkor a szobában mindenképpen kell lennie egy állandó szellőző nyílásnak. Az állandó szellőző nyílásnak is meg kell felelnie a gáz fogyasztás-szellőző nyílás táblázattal.

A szobában, ahol a készülék el van helyezve a belső környezetre nyíló ajtó alsó szélénél minimum 10 mm résznek kell lennie. Meg kell győződnie róla, hogy olyan tárgyak, mint a parketta, a szőnyeg, stb. nem takarják el ezt a részt, amikor az ajtó be van zárva.

A tűzhelyet el lehet helyezni konyhában, konyhában/étkezőben, hálósobában de olyan szobában nem, ahol fürdőkád vagy zuhany van. A tűzhelyet 20m<sup>3</sup>-nél kisebb hálósobában nem lehet elhelyezni.

Ne szerelje a készüléket a földszintnél mélyebb helyiségre, ha az legalább egyik oldalon nem nyílik a földszintre.

## Üzembe helyezés és csatlakoztatás

- Üzembe helyezéshez a készüléket a helyi gáz és elektromos szabványoknak megfelelően kell csatlakoztatni.

### Elektromos csatlakoztatás

A terméket a "Műszaki specifikációk" táblázatban leírt biztosítékkal védett, földelt konnektorhoz csatlakoztassa. A készüléket képzett villanyszerelő által készített földelt konnektorral használja. A terméket transzformátorral és anélkül is használhatja. Cégünk nem vállal felelősséget a termék (az országában

érvényes jogszabályoknak megfelelő) földelés nélküli használatából eredő károkért.



#### VESZÉLY:

A terméket csak szakképzett személy csatlakoztathatja a hálózathoz. A termék garanciális ideje a helyes beszerelés után kezdődik csak el.

A gyártó nem vállal felelősséget azokért a károkért, melyek egy képzetlen személy által végzett javítási munkák következtében jönnek létre.



#### VESZÉLY:

A vezetéket nem szabad beszorítani, meghajlítani, és nem érintkezhet a termék forró részeivel.

A sárült vezetéket csak szakképzett szerelő cserélheti ki. Ellenkező esetben áramütés, rövidzárlat vagy tűz veszélye áll fenn!

- A csatlakozásnak meg kell felelnie az ország előírásainak.
- A hálózati adatoknak és a terméken található típus táblázat adatainak meg kell egyezniük. A típuscímké a készülék borításának hátsó részén található.
- A vezetéknek meg kell felelnie a "Műszaki adatok" táblázatban feltüntetett értékeknek.



#### VESZÉLY:

Mielőtt bármilyen elektromos beszerelési munkát végezne, csatlakoztassa le a terméket a fő áramforrásról.

Ezzel áramütésnek teszi ki magát!



A beszerelést követően a dugó legyen könnyen elérhető (ne legyen a főzőlap fölött).

Csatlakoztassa a kábelt az konnektorba.

### Gáz csatlakozás



#### VESZÉLY:

A terméket csak hivatalos vagy szakképzett személy csatlakoztathatja a gázforrásra.

A nem megfelelő javítások robbanás vagy gázmérgezés veszélyét hordozhatják magukban!

A gyártó nem vállal felelősséget azokért a károkért, melyek egy képzetlen személy által végzett javítási munkák következtében jönnek létre.



**VESZÉLY:**

Mielőtt bármilyen beszerelési munkát végezne a gázkészüléken, zárja le a gázt.  
Robbanásveszély áll fenn!

- A címkék (vagy ion típusú címkék) a gázbeállítás feltételeit és értékeit is tartalmazzák.



A termék földgázzal használható.

- A termék üzembe helyezése előtt végezze el a földgáz csatlakoztatását.
- A földgáz kivezető nyílásának rugalmas csőhöz kell csatlakoznia, a cső végének pedig dugasszal kell záródnia. A szerelő a dugaszt a csatlakoztatás során eltávolítja, és terméket egyenes csatlakozó eszközzel (csőkötés) látja el.
- Győződjön meg róla, hogy a földgáz szelep hozzáférhető.
- Ha terméket a későbbiekben más típusú gázzal kívánja használni, keresse fel a hivatalos szervizt az átalakítás miatt.

**A termékek beszerelése**

1. Távolítsa el a főzőlapról a gázfejeket, rózskákat és rácsokat.
2. Fordítsa fel a főzőlapot és helyezze sima felületre.
3. A főzőlap beszerelésekor a csomagban található szigetelő anyagot kell felvinni a főzőlap köré, ahogy az a következő képen is látható.



4. Helyezze a főzőlapot pultra, és igazítsa be.
5. A főzőlapot úgy tudja rögzíteni a kapcsok segítségével, hogy a átnyomja azokat az alsó burkolaton található furatokon.

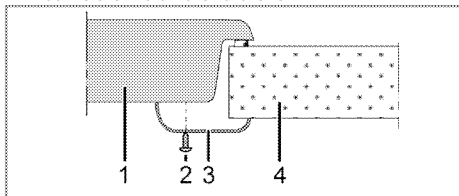

- 1 Főzőlap
- 2 Csavar
- 3 Kapocs
- 4 Munkalap



A főzőlap szekrénybe történő beszerelésekor egy olyan polcot kell beépíteni, mely a képen látható módon elválasztja a főzőlapot a szekrénytől. Beépített sütőre történő felszerelés esetén ez nem szükséges.

Olyan esetekben, amikor a termék aljához is hozzá lehet érni, például amikor egy fiók fölé szereli fel, ezt a részt egy falemezzel kell lefedni.

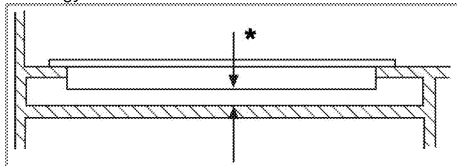

\* perc 15 mm

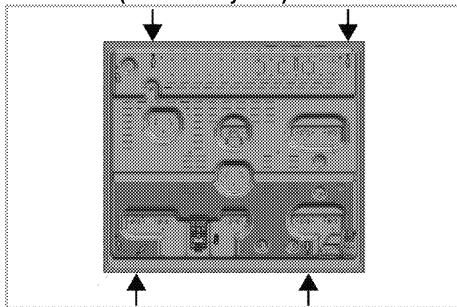
**Hátsó nézet (csatlakozó lyukak)**

Place the burner plates, burner plate caps and grills back to their seating after installation.

**VESZÉLY:**

A csatlakozásokat nem biztonságos más lyukakban elvégezni, mivel károsíthatja a gáz- és elektromos rendszert.

**VESZÉLY:**

A főzőlaphoz tartozó elemek gázzal és elektromos árammal működnek. Ezért a főzőlapot csak a pultra, a rögzítésre kialakított nyílásokon keresztül, csak a rögzítéshez biztosított elemek és csavarok segítségével, és az útmutató előírásai szerint szabad beszerelni. Ellenkező esetben az élet- és vagyonbiztonságot veszélyezteti.

**Utolsó ellenőrzés**

1. Zárja el a gázellátást.
2. Ellenőrizze a gázberendezést, hogy illeszkedik-e megfelelően.
3. Gyűjtsa be az égőket és ellenőrizze a lángokat.

 A lángnak kéknek és szabályos alakúnak kell lennie. Ha a láng sárgás színű, ellenőrizze, hogy a gázégő fedőlapja megfelelően van-e elhelyezve, vagy tisztítsa meg az égőt.

### **A régi termék leselejtezése**

- Őrizze meg a termék eredeti csomagolását, és abban szállítsa a terméket. Járjon el a csomagoláson feltüntetett utasítások szerint. Ha a termék eredeti csomagolása már nincs meg, akkor csomagolja a terméket buborékfóliába vagy vastag kartondobozba, majd zárja azt le szigszalaggal.
- A fejeket és az edénytartókat ragasztószalaggal rögzítse.

 Szemrevételezéssel ellenőrizze, hogy a terméken nem keletkeztek-e sérülések a szállítás során.

## 4 Elkészítés

### Energiatakarékossági tippek

A következő információk segítenek Önnek készüléke környezetkímélő, energiatakarékos módon való használatában:

- Sütés előtt olvassa ki a mirelit ételt.
- A sütőedényeket fedővel használja. Amennyiben az edénynek nincs fedele, az energiafogyasztás a négyszeresére nőhet.
- Olyan lapot válasszon, mely a legjobban megfelel az edény alsó méretének. Mindig a megfelelő

edényméretet válassza. A nagyobb edények több energiát igényelnek.

### Első használat

#### A készülék első tisztítása



Egyes tisztítószeres károsíthatják a felületet. Ne használjon durva tisztítószereseket, súrolóport/-krémet vagy éles tárgyakat.

1. Távolítsa el minden csomagolóanyagot.
2. Törölje le a készüléket egy nedves ruhával vagy szivaccsal, majd szárassza ruhával.

## 5 A főzőlap használata

### A főzéssel kapcsolatos általános információk



Maximum az edény egyharmadát töltsön olaját. Olaj melegítésekor soha ne hagyja azt őrizetlenül. A túlmelegített olaj tűzveszélyes lehet. **Az esetleges tüzet sose próbálja vízzel kioltani!** Ha az olaj lángra kapna, fedje le tűzálló lepedővel vagy nedves ruhával. Ha biztonságosan meg tudja tenni, kapcsolja ki a főzőlapot, majd azonnal hívja a tűzoltókat.

- Az életek sütése előtt mindig szárítsa meg őket, és mindig óvatosan helyezze őket az olajba. A sütés előtt mindig ellenőrizze, hogy a fagyaszott élelmiszerek teljesen felolvadtak-e.
- Olaj melegítésekor soha ne fedje le az edényt.
- Az edényeket és a serpenyőket úgy helyezze a főzőlapra, hogy a fogantyút ne a főzőlap felett legyenek, mert a főzőlap feletti fogantyúk felforrósodhatnak. Soha ne helyezzen instabil vagy könnyedén felboruló edényeket a főzőlapra.
- Soha ne helyezzen üres edényeket vagy serpenyőket a bekapcsolt főzési zónákra. Ezek megsérülhetnek.
- A főzési zónák edény vagy serpenyő nélküli használata a készülék sérülését okozhatja. A főzés befejezése után kapcsolja le a főzési zónákat.
- Mivel a termék felülete forró marad, soha ne helyezzen rá műanyag vagy alumínium edényeket.  
Az ilyen edények az élelmiszerek tárolásához sem használhatók.
- Kizárólag lapos fenekű serpenyőket és edényeket használjon.
- Mindig megfelelő mennyiségű ételmezzert helyezzen az edényekbe és a serpenyőkbe. Ezáltal elkerülhetővé válik az élelmiszerek kifutása miatt szükséges tisztítás.  
Soha ne fedje le a főzési zónákon lévő edényeket és serpenyőket.  
A serpenyőket mindig a főzési zóna közepére helyezze. Ha a serpenyőt egy másik főzési zónára kívánja áthelyezni, emelje fel és helyezze át egy másik fűtési zónára. Soha se csúsztassa.

### Gázon történő főzés

- Az edény méretének és a lángnak egyforma méretűnek kell lennie. A gázlángot úgy állítsa be, hogy ne nyúljon túl az edény alján és a gázrőzsa az edény vagy a serpenyő közepénél legyen.

### A főzőlapok használata

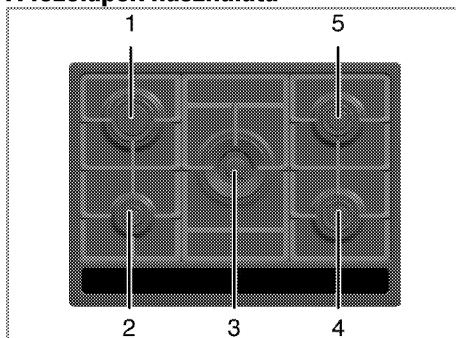

- 1 Gyors égő 18-22 cm
- 2 Kiegészítő égő 12-18 cm
- 3 Wok égő 22-30cm
- 4 Normál égő 14-20cm
- 5 Normál égő 14-20 cm megtalálható az égőknek megfelelő méretű edények átmérőjének listája.

A nagy láng szimbólum a legmagasabb főzési teljesítményt jelzi, míg a kisebb láng szimbólum a legkisebb főzési teljesítményt jelzi. Elzárt pozícióban (felső), nem áramlik gáz a rőzsákhoz.

### A gázégők begyújtása

1. A begyújtás közben tartsa lenyomva a gombot.
  2. Forgassa el jobbra, a nagy láng szimbólum irányába.
- » A gáz a szikra létrejöttkor gyullad be.
3. Állítsa be a kívánt főzési teljesítményt.

### A gázégők kikapcsolása

Állítsa a melegen tartó zóna gombját OFF (felső) pozícióba.

## Gázelzáró biztonsági rendszer (termikus komponenssel rendelkező modellek esetén)

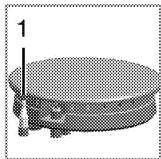

1. A gáz biztonságos elzárása

Amennyiben folyadék kerül az égőkre, a biztonsági mechanizmus bekapcsol, és leállítja a gázégők gázáramlást.

- Nyomja be a gombot, majd a begyújtáshoz forgass el jobbra a gombot.
- A gáz begyújtása után, a biztonsági rendszer bekapcsolásához 3-5 másodpercig tartsa lenyomva a gombot.
- Amennyiben a gomb megnyomása és elengedése után a gáz nem gyullad be, a gomb megnyomásával és 15 másodpercig történő lenyomva tartásával ismétlje meg a fenti műveletet.



### VESZÉLY:

Ha 15 másodpercig nem gyullad be az égő, engedje el a gombot.

Várjon legalább egy percet, mielőtt újra megpróbálja. Gázfelhalmazódás és robbanásveszély!

## Wok égő

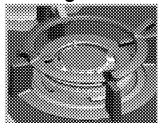

A wok égők segítségével gyorsabban főzhet. A wok - melyet általában az ázsiai konyhában használnak - egy fémből készült mély és lapos serpenyő, melyet aprított

zöldségek és húsok nagy lángon történő, gyors sütéséhez használnak.

Mivel az ételeket nagy lángon, rövid ideig főzik, az ilyen serpenyők rendkívül jól és egyenletesen vezetik a hőt, melynek következtében megmarad az élelmiszerek tápértéke, és a zöldségek ropogósak maradnak.

Az wok égőt hagyományos serpenyőkhöz is használhatja.

Amennyiben hagyományos serpenyőt kívánt használni a wok égőn, vegye le a wok serpenyő tartóját a tűzhelyről.

## Gyermekzár

A gáz elzárásához nyomja meg a gyermekzár gombot. Ekkor minden égőnél kialszik a gáz.

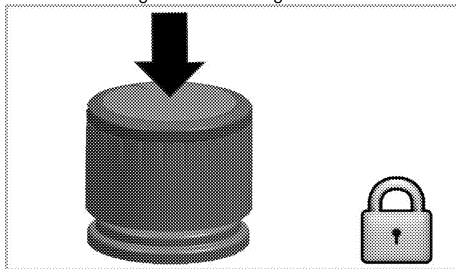

A gomb megnyomásával fordítsa el a gyerekszár gombot az óramutató járásával egyező irányba. A gomb felugrik és az égők gázellátása visszaáll.

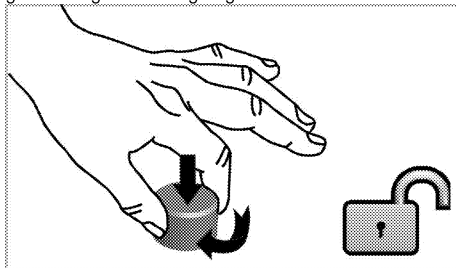

## 6 Karbantartás és tisztítás

### Általános tájékoztató

A termék rendszeres tisztításával megnő a termék élettartama és csökkennek a gyakran előforduló problémák.



#### VESZÉLY:

Karbantartás és tisztítás előtt válassza le a készüléket a tápellátásról.  
Ezzel áramütésnek teszi ki magát!



#### VESZÉLY:

Hagyja hogy a készülék kihűljön mielőtt hozzákezd a tisztításához.  
A forró felület égési sérülést okozhat!

- Minden használat során alaposan tisztítsa meg a terméket. Ilyen módon könnyebben eltávolíthatók a főzési szennyeződések, ezáltal elkerülheti, hogy következő használatkor ráéگیenek a felületre.
- A termék tisztításához nincs szükség speciális eszközökre. A termék tisztításához mosószeres vízbe áztatott puha ruhát vagy szivacsot használjon, majd törölje szárazra terméket.
- A tisztítás után minden esetben törölje le a felesleges folyadékot, és a nagymennyiségben kiömlött folyadékot pedig azonnal törölje le.
- A rozsdamentes acél vagy inox felületek, továbbá a fogantyú tisztításához soha ne használjon savat vagy klórt tartalmazó tisztítószeret. Ezen részek tisztításához egy mosószerbe áztatott puha ruhát használjon, és figyeljen, hogy mindig egy irányba törölje a felületet.



Egyes tisztítószeret károsíthatják a felületet.  
Ne használjon durva tisztítószeret, súrolóport/-krémet vagy éles tárgyakat.



A készülék tisztításához ne használjon gőztisztítót, mivel az áramütést okozhat.

### A főzőlap tisztítása

#### Gáztűzhelyek

1. Távolítsa el és tisztítsa meg az edénytartókat és a gázrózsákat.
2. Tisztítsa meg a tűzhelyet.
3. Helyezze vissza a gázrózsákat, és győződjön meg róla, hogy megfelelően vannak-e visszahelyezve.
4. A felső rácsok felszerelésekor úgy tegye fel az edénytartókat, hogy a gázrózsák közepén legyenek.

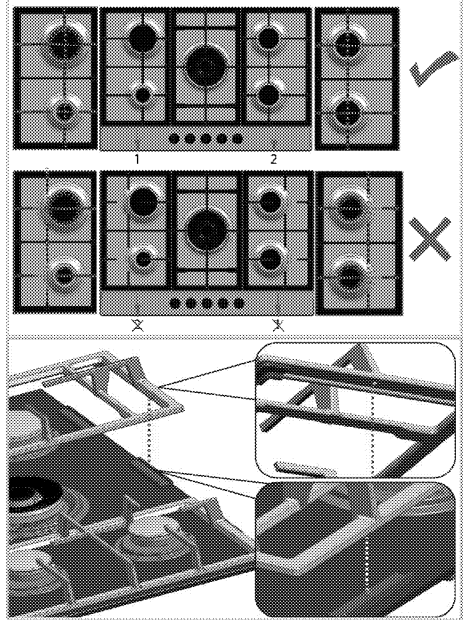

#### Üvegkerámia felületek

Az üvegkerámia felületet egy hidegvízbe áztatott ruha segítségével tisztítsa meg, mivel a tisztítószeret nyomot hagyhatnak rajta. Egy száraz ruha segítségével törölje szárazra. A főzőlap következő használatakor a felületen maradt anyagok kárt tehetnek az üvegkerámia lapban.

Az üvegkerámia lapra rászáradt anyagokat semmilyen körülmények közt ne próbálja meg dörzsível vagy hasonló eszközökkel lekarni.

A kalciumos szennyeződések (sárga foltok) kismennyiségű vízkőmentesítő szerrel távolítsa el, pl. ecet vagy citromlé. A kereskedelemben kapható egyéb termékek is használhatják.

Erősen szennyezett felület esetén, vigyen fel tisztítószeret egy szivacsra, és várja meg, míg megfelelően felszívódik. Ezután egy nedves ruha segítségével tisztítsa meg a főzőlap felületét.



A cukros élelmiszereket, pl. tejszín és szirup, azonnal le kell törölni, nem szabad megvárni, hogy a felület lehűljön. ellenkező esetben az üvegkerámia felület véglegesen megsérülhet.

Idővel kismértékű elszíneződés jelentkezik a felületeken. Ez nem befolyásolja a termék működését. Az üvegkerámia lap elszíneződése és foltjainak megjelenése teljesen normális, ez nem utal hibára.

## A vezérlőpult tisztítása

A vezérlőpult és a gombok tisztításához használjon nedves rongyot, majd a tisztítást követően töröljön szárazra minden felületet.

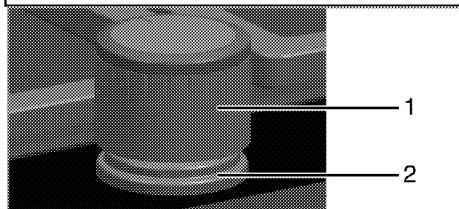
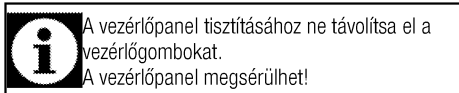

- 1 Gomb
- 2 Tömítő elem

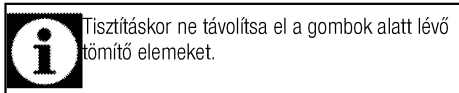

## 7 Hibaelhárítás

### **A termék fémes hangokat bocsát ki felmelegedés vagy lehűlés közben.**

- Ha a fém alkatrészek felhevülnek, kitágulhatnak, és ez zajt eredményezhet. >>> *Ez nem hiba.*

### **Nincs gyújtószikra.**

- Nincs áram. >>> *Ellenőrizze a biztosítékokat a biztosítékdobozban.*

### **Nincs gáz.**

- A fő gázcsap le van zárva. >>> *Nyissa meg a gázcsapot.*
- A gázcső meg van hajolva. >>> *Szerelje fel megfelelően a gázcsövet.*

### **A gázégők egyáltalán nem működnek, vagy nem megfelelően működnek.**

- A gázégők beszennyeződtek. >>> *Tisztítsa meg a gázégőket.*
- A gázégők nedvesek. >>> *Száritsa meg a gázégőket.*
- A gázégő fedőlapja nincs megfelelően felrakva. >>> *Rakja fel megfelelően a gázégő fedőlapját.*
- A gázcsap el van zárva. >>> *Nyissa meg a gázcsapot.*
- A gázpalack üres (LPG használata esetén). >>> *Cserélje ki a gázpalackot.*



Amennyiben az ebben a fejezetben leírt utasításokat betartva sem tudja megszüntetni a hibajelenséget, vegye fel a kapcsolatot a Hivatalos Szervizzel vagy a kereskedővel, akitől a terméket vásárolta. Soha ne kísérelje meg maga megjavítani a hibás készüléket.