

# beko

## Sütő

Használati útmutató

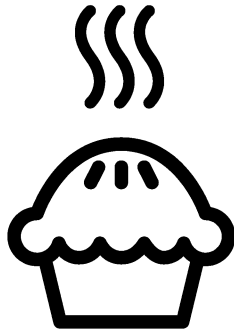

FSM67320GSS

**HU**

285.3034.26/R.AH/21.08.2021/3-3

7785988308

## A termék használatbavétele előtt kérjük, olvassa el alaposan a használati útmutatót!

Kedves Vásárlónk!

Köszönjük, hogy Beko terméket vásárolt. Bízunk benne, hogy nagyszerű eredményeket érhet el a csúcsmínőségű és modern technológiával készült termék segítségével. Ezért kérjük, a készülék használatba vétele előtt olvassa végig a használati útmutatót és minden hozzákapcsolódó dokumentumot. Ezeket ne dobja ki, mert a jövőben még szüksége lehet rájuk. Ha a terméket továbbadja, kérjük, a jelen használati útmutatót is adja át a termék új tulajdonosának.

Figyeljen oda a használati útmutatóban lévő figyelmeztetésekre és információkra.

Ne feledje, hogy a használati útmutatóban több modell leírása is szerepelhet. Az egyes modellek közti különbségekre külön felhívjuk a figyelmet.

### Jelmagyarázat

A használati útmutatóban az alábbi szimbólumokat használjuk:



Fontos információ vagy hasznos tipp a használatra vonatkozóan.



Figyelmeztetés a személyi sérülést vagy vagyoni kárt okozó veszélyes helyzetre.



Áramütés veszélye.



Tűz kialakulásának veszélye.



Forró felület.



**Arçelik A.Ş.**  
Karaağaç caddesi No:2-6  
34445 Sütlüce/Istanbul/TURKEY  
Made in TURKEY

## **1 Fontos biztonsági és környezetvédelmi utasítások és figyelmeztetések** **4**

Általános biztonsági utasítások .....	4
Elektromos biztonság .....	5
Termékbiztonság .....	5
Rendeltetés .....	8
Biztonsági előírások gyermekekre nézve .....	8
A régi termék leselejtezése .....	9
A csomagolóanyag kidobása .....	9

## **2 Általános tájékoztató** **10**

Áttekintés .....	10
A csomag tartalma .....	11
Műszaki adatok .....	12

## **3 Beszerelés** **13**

Üzembe helyezés előtt .....	13
Üzembe helyezés és csatlakoztatás .....	14
A régi termék leselejtezése .....	15

## **4 Elkészítés** **16**

Energiatakarékossági tipp .....	16
Első használat .....	16
Időbeállítás .....	16
A készülék első tisztítása .....	16
Első bekapcsolás .....	17

## **5 A főzőlap használata** **18**

A főzéssel kapcsolatos általános információk .....	18
A főzőlapok használata .....	18

## **6 A sütő működtetése** **20**

Általános információ sütésről, rostonsütésről és grillezésről .....	20
Az elektromos sütő használata .....	20
Működési módok .....	21
A sütő órájának használata .....	22
Sütési időtáblázat .....	24
A grill-sütő működtetése .....	27
Sütési idő táblázat grillezéshez .....	27

## **7 Karbantartás és tisztítás** **28**

Általános tájékoztató .....	28
A főzőlap tisztítása .....	28
A vezérlőpult tisztítása .....	28
A sütő tisztítása .....	28
A sütő ajtajának eltávolítása .....	29
Az ajtó belső üvegének eltávolítása .....	30
A sütő lámpájának cseréje .....	31

## **8 Hibaelhárítás** **32**

## **Fontos biztonsági és környezetvédelmi utasítások és figyelmeztetések**

A fejezetben található biztonsági utasítások segítenek a sérülések elkerülésében. Ezen utasítások figyelmen kívül hagyása a garancia elvesztését eredményezheti.

### **Általános biztonsági utasítások**

- A készüléket csak abban az esetben használhatják 8 év alatti gyermekek és csökkent fizikai, érzékszervi vagy mentális képességekkel rendelkező vagy tapasztalatlan emberek, amennyiben megfelelő felügyeletet vagy a készülék biztonságos használatára vonatkozó utasításokat kapnak és megértik a termékkel kapcsolatos veszélyeket.  
Ne hagyja, hogy a gyermekek a termékkel játszanak. A tisztítást és a felhasználói karbantartást a gyermekek csak felügyelet mellett végezhetik el.
- A készüléket nem használhatja csökkent fizikai, érzékelési, illetve mentális képességű vagy hiányos tapasztalatokkal és ismeretekkel rendelkező személy (a gyermekeket beleértve) kivéve megfelelő utasítások vagy felügyelet mellett.  
Gyermekek felügyelet mellett sem játszhatnak a készülékkel.

- Ha a terméket átadja más személy részére személyes használatra, vagy eladásra kerül, győződjön meg róla, hogy átadja a kékikönyvet, termék címkéket és más, a termékhez tartozó dokumentumokat.
- Soha ne helyezze a terméket szőnyegre. Ellenkező esetben a termék alatt lévő légáramlás megszűnik, mely az elektromos alkatrészek túlmelegedését eredményezheti. Ez a termék meghibásodását okozhatja.
- Az üzembe helyezést és a javítást minden esetben Képzett Szerelőnek kell elvégeznie. A gyártó nem vállal felelősséget azokért a károkért, melyek képzetlen személy által végzett javítási munkák következtében jönnek létre és érvényteleníthetik a garanciát. Az üzembe helyezés előtt alaposan olvassa át a használati útmutatót.
- Ne működtesse a berendezést, ha az meghibásodott, vagy látható sérülés van rajta.
- Biztosítsa, hogy a termék funkciógombjai minden használat után ki legyenek kapcsolva.

## Elektromos biztonság

- A termék meghibásodása esetén fel kell függeszteni annak használatát, és hivatalos szervizzel kell megjavíttatni. Áramütés kockázata áll fenn!
- A terméket mindig a "Műszaki specifikációkban" meghatározott feszültségű és védelmű földelt konnektorhoz/vezetékhez csatlakoztassa. A készüléket képzett villanszerelő által készített földelt konnektorral használja. A terméket transzformátorral és anélkül is használhatja. Vállalatunk nem vállal felelősséget az olyan jellegű károkért, melyek abból erednek, hogy a terméket nem a helyi előírások szerint földelte.
- Soha ne tisztítsa úgy a terméket, hogy vizet önt rá! Áramütés kockázata áll fenn!
- A terméket beszerelés, karbantartás, tisztítás és javítás során ki kell húzni.
- Amennyiben a termék tápkábele megsérült, a veszélyek elkerülése érdekében azt csak a gyártó, annak szervizközpontja vagy hasonlóan képzett személyek cserélhetik ki.
- Csak a "Műszaki specifikációkban" meghatározott csatlakozókábelt használja.

- A készüléket úgy kell beszerelni, hogy az teljesen leválasztható legyen a rendszerről. A leválaszthatóságot hálózati csatlakozódugóval, vagy az elektromos berendezésbe épített kapcsolóval kell biztosítani, a szerelési szabályozásoknak megfelelően.
- Használat közben a sütő hátsó felülete felforrósodik. Biztosítsa, hogy a elektromos csatlakozások ne érjenek hozzá a hátsó felülethez, ellenkező esetben ezek megsérülhetnek.
- A tápkábelt soha ne csiptesse a sütő ajtaja és annak háza közé, illetve soha ne vezesse el forró felületek felett. Ellenkező esetben a kábel szigetelése elolvadhat, ez pedig rövidzárlatot és tüzet okozhat.
- Az elektromos berendezéseken csak szakképzett és engedéllyel rendelkező személy dolgozhat.
- Meghibásodás esetén kapcsolja ki a készüléket, és húzza ki a konnektorból. Ennek elvégzéséhez kapcsolja le a biztosítékot.
- Győződjön meg róla, hogy a biztosíték teljesítménye megfelelő a terméknek.

## Termékbiztonság

- FIGYELEM: A készülék és annak alkatrészei használat közben

felforrósodhatnak. Ügyeljen arra, hogy ne érintse meg a sütő melegítő részeit. Tartsa a 8 évnél fiatalabb gyerekeket távol a terméktől, vagy folyamatosan felügyeljen rájuk annak közelében.

- Ne használja a terméket, ha alkohol és/vagy drogok befolyása alatt áll.
- Ha az ételekben alkoholos italokat használ, legyen óvatos. Az alkohol magas hőmérsékleten elpárolog, és tüzet okozhat, forró felületekkel érintkezve ugyanis meggyullad.
- Soha ne helyezzen gyúlékony anyagokat a termék közelébe, mivel használat közben a termék oldala is felmelegedhet.
- Használat során a készülék felforrósodik. Ne érintse meg a sütő melegítő részeit.
- Tartson minden szellőzőnyílást szabadon.
- A sütőben soha ne melegítsen lezárt konzervet vagy befőttesüveget. A tartályban/üvegben keletkező nyomás azok szétrobbanását okozhatja.
- Ne helyezzen közvetlenül a sütő aljára sütőtálcákat, edényeket vagy alufóliát. A felgyülemelő hó károsíthatja a sütő alját.
- A sütőajtó üvegeinek tisztításához ne használjon durva

súrolószereket vagy fém dörzsít, mivel ezek az üveg karcolódását okozhatják.

- A készülék tisztításához ne használjon gőztisztítót, mivel az áramütést okozhat.
- (Modellenként eltérő.)  
A sütőrács és a tálca megfelelő felhelyezése a tartóra  
Nagyon fontos, hogy a sütőrácsot és/vagy tálcát megfelelően helyezze fel a tartóra. A sütőrácsot vagy tálcát csúsztassa be a 2 sín közé és győződjön meg róla, hogy egyensúlyban van-e mielőtt felhelyezi rá az ételmiszert (Kérjük, tekintse meg a következő ábrát)./Paragraph

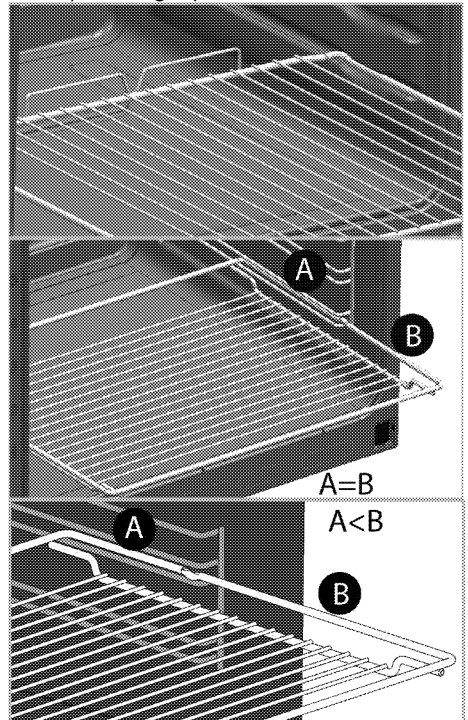

- Soha ne használja a sütőt, ha az elülső üvegajtó nincs a helyén, vagy törött.
- Ha a forró sütőbe ételt tesz be, vagy ételt vesz ki belőle, minden esetben használjon hőálló kesztyűt.
- Helyezze a sütőpapírt a kondér aljára vagy a sütő edényre (tepsi, rostély stb.) az étellel együtt, majd tegye előmelegített sütőbe. Távolítsa el a sütőpapír kilógó, felesleges részeit úgy, hogy a papír ne érintkezzen a sütő forró részeivel. Soha ne használja a sütőpapírt a sütőpapír dobozán jelzett hőmérsékletet meghaladó sütési hőmérsékleten. Ne tegye a sütőpapírt közvetlenül a sütő aljára.
- FIGYELEM: Mielőtt kicseréli az izzót, győződjön meg róla, hogy a készüléket áramtalanította a tápkábel kihúzásával vagy a megszakítót kikapcsolta a lehetséges áramütés elkerülése érdekében.
- A készüléket nem szabad dekoratív ajtó mögé telepíteni a túlmelegedés elkerülése érdekében.
- A készüléket közvetlenül a padlóra kell helyezni. Ne álljon semmiféle talapzaton vagy emelvényen.
- FIGYELEM: Soha ne hagyja őrizetlenül a sütőt, ha a főzőlapon zsírral vagy olajjal főz, mert az tűzveszélyes lehet. SOHA ne próbálja a lángokat vízzel eloltani, hanem kapcsolja ki a készüléket és fedje be a lángokat egy fedővel vagy egy tűzálló ruhával.
- VIGYÁZAT: A főzési folyamatot felügyelni kell. Egy rövid időtartamú főzési folyamatot folyamatosan felügyelni kell.
- FIGYELEM: Tűzveszély: Ne tároljon semmilyen tárgyat a sütőfelületeken.
- FIGYELEM: Ha a felület megreped, az áramütés elkerülése érdekében kapcsolja ki a készüléket.
- Amennyiben a meleg üveg eltörik: Kapcsolja ki az összes főzőfelületet és az összes elektromos sütő egységet, majd csatlakoztassa le a hálózatról. Ne érjen hozzá a készülék forró felületeihez! Ne használja a készüléket!
- A készülék nem működtethető külső időzítővel vagy különálló távirányító rendszerrel.
- A felszabaduló pára következtében a főzőlap felületén vagy az edény alján létrejövő nyomás hatására előfordulhat, hogy az edény elmozdul. Ezért

ügyeljen arra, hogy az edény alja és a főzőlap felszíne mindig száraz legyen.

- **FIGYELEM:** Kizárólag a főzőkészülék gyártója által tervezett vagy a készülék gyártója által a használati útmutatóban alkalmasnak feltüntetett, illetve a készülékbe beépített főzőlap-őrzőt használjon! A nem megfelelő őrző használata balesetet okozhat!

A termék kigyulladásának elkerülése érdekében:

- Ügyeljen arra, hogy a dugó megfelelően illeszkedjen a konnektorba, hogy ne képződhessenek szikrák.
- Ne használjon sérült, elvágott vagy hosszabbító kábeleket. Mindig csak az eredeti kábelt használja.
- Ügyeljen arra, hogy a termék dugóját és a konnektort ne érintje folyadék vagy nedvesség.

### **Rendeltetés**

- Ez a termék kizárólag otthoni használatra készült. Kereskedelmi használata nem engedélyezett.
- **VIGYÁZAT:** A készülék csak főzéshez használható. Egyéb célokra, pl. a szoba fűtése, nem használható.
- A termék nem használható a tányérok melegítésére a grill alatt, nem akasztható törőlórongy, konyharuha stb. a fogantyúra

szárítás céljából, és nem használható fűtésre.

- A gyártó nem vállal felelősséget a nem megfelelő használatból vagy kezelésből eredő károkért.
- A sütő élelmiszerek felolvasztására, sütésére és grillezésére alkalmas.

### **Biztonsági előírások gyermekekre nézve**

- **FIGYELEM:** A hozzáférhető részek használat közben felforrósodhatnak. A kisgyermeket tartsa távol a berendezéstől!
- A csomagolóanyag a gyermekekre nézve veszélyes lehet. Tartsa távol a gyermekektől a csomagolóanyagot. Kérjük, a csomagolás valamennyi részét a környezetvédelmi szabványoknak megfelelően selejtezze le.
- A villanypalán működő termékek veszélyesek a gyermekekre. Tartsa gyermekeit távol a terméktől, amikor az üzemel, és ne hagyja, hogy játszanak azzal.
- Ne helyezzen olyan tárgyakat a készülék fölé, amelyeket a gyerekek esetleg meg akarnak érinteni.
- Ha az ajtó nyitva van, ne tegyen rá nehéz tárgyat és ne engedje ráülni a gyermeket. Felborulhat vagy elromolhat a zsanér.



## A régi termék leselejtezése

### A WEEE-irányelvnek való megfelelés és a hulladék termék megsemmisítése:



A termék megfelel az uniós WEEE-irányelv (2012/19/EU) követelményeinek. A terméken megtalálható az elektromos és elektronikus hulladékok besorolására vonatkozó szimbólum (WEEE).

A terméket magas minőségű alkatrészekből és anyagokból állították elő, amelyek ismételtlen felhasználhatók és alkalmasak az újrahasznosításra. A hulladék terméket annak élettartamának végén ne a szokásos háztartási vagy egyéb hulladékkal együtt selejtezze le. Vigye el azt egy az elektromos és elektronikus berendezések újrahasznosítására

szakosodott begyűjtőhelyre. A begyűjtőhelyek kapcsán kérjük, tájékozódjon a helyi hatóságoknál.

### Az RoHS-irányelvnek való megfelelés:

Az Ön által megvásárolt termék megfelel az uniós RoHS-irányelv (2011/65/EU) követelményeinek. A termék nem tartalmaz az irányelvben meghatározott káros vagy tiltott anyagokat.

### A csomagolóanyag kidobása

- A csomagolóanyagok veszélyt jelentenek a gyermekek számára. Ezért a csomagolóanyag gyermekektől távol tartandó. A termék csomagolóanyaga újrahasznosított anyagokból készül. Selejtezze le ezeket ennek megfelelően. A csomagolóanyagot ne háztartási hulladékként kezelje.

## 2 Általános tájékoztató

### Áttekintés

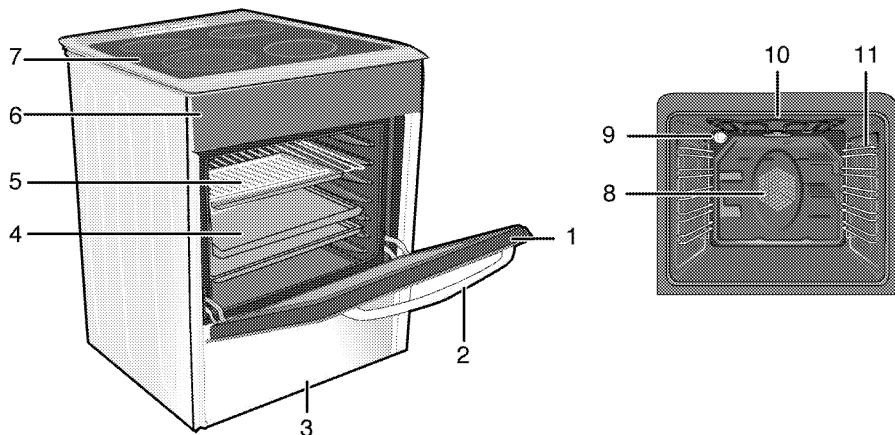

- |   |              |    |                                      |
|---|--------------|----|--------------------------------------|
| 1 | Elülső ajtó  | 7  | Főzőmező                             |
| 2 | Fogó         | 8  | Ventillátor-motor (lemezacél mögött) |
| 3 | Alsó fiók    | 9  | Lámpa                                |
| 4 | Tálca        | 10 | Grill melegítő elem                  |
| 5 | Sütőrács     | 11 | Polc elhelyezése                     |
| 6 | Vezérlőpanel |    |                                      |

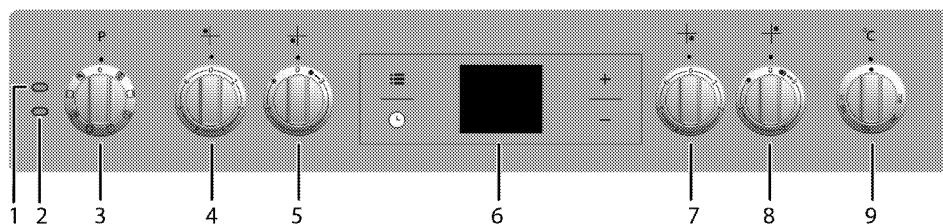

- |   |                                    |
|---|------------------------------------|
| 1 | Melegítő lámpa                     |
| 2 | Termosztát lámpa                   |
| 3 | Funkció gomb                       |
| 4 | Három fokozatú főzőlap Bal hátulsó |
| 5 | Két fokozatú főzőlap Bal elülső    |
| 6 | Digitális időzítő                  |
| 7 | Három fokozatú főzőlap Jobb elülső |
| 8 | Bővített főzőzóna Jobb hátulsó     |
| 9 | Termosztát szabályozó kapcsoló     |

## A csomag tartalma



A tartozékok a modell függvényében változhatnak. Az Ön készülékében nem található meg valamennyi, jelen kézikönyvben bemutatott tartozék.

### 1. Használati útmutató

### 2. Hagományos tálca

Süteményekhez, fagyaszott ételekhez és sültékhez használható.

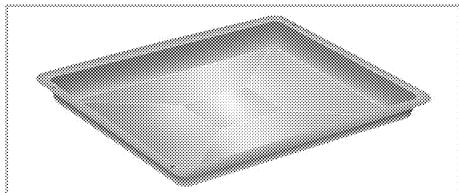

### 3. Mély tálca

Tésztákhoz, nagyobb sültékhez, rendkívül szaftos ételekhez, továbbá a grillezés közben kioldódó zsír összegyűjtéséhez használható.

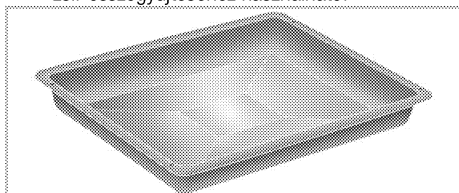

### 4. Grillrács

Sütéshez, illetve a sütésre vagy főzésre kerülő ételek kívánt szintre történő helyezéséhez használható.

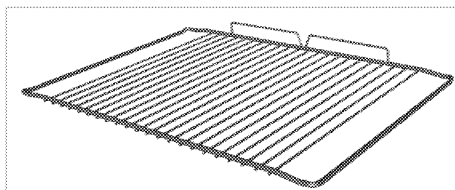
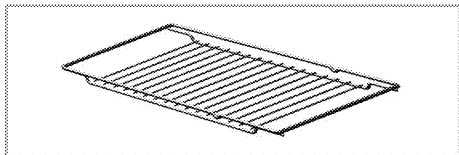

### 5. A sütőrács és a tálca megfelelő felhelyezése a teleszkópos tartóra

(Ez a funkció opcionális. Nem biztos, hogy elérhető az Ön készülékén.)

A teleszkópos tartók a tálcák és a sütőrács könnyű behelyezését és kivételét teszik lehetővé. Amikor a tálcát és a sütőrácsot a teleszkópos tartóval használja, győződjön meg róla, hogy a teleszkópos tartók hátsó részén található tűk a sütőrács és a tálca pereménél legyenek.

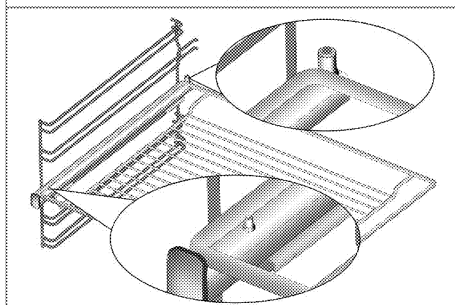
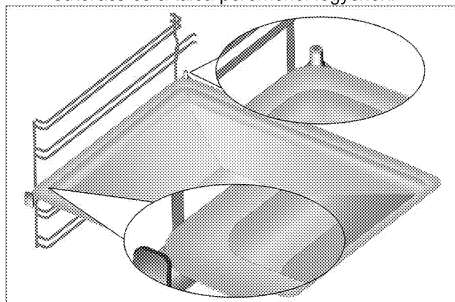



## Műszaki adatok

ALTALÁNOS	
Külső méretek (magasság/szélesség/mélység)	850 mm/600 mm/600 mm
Feszültség/frekvencia	220-240 V/380-415 V 3N ~ 50 Hz
Teljes energiateljesítmény	9.9 kW
Vezeték típus / keresztmetszet	percH05VV-FG 5 x 2,5 mm <sup>2</sup> / 3 x 4 mm <sup>2</sup>
HOB	
Gáزرózsák	
Bal hátulsó	<b>Három fokozatú főzőlap</b>
Méret	140 mm
Teljesítmény	1200 Szélesség
Bal elülső	<b>Két fokozatú főzőlap</b>
Méret	210/120 mm
Teljesítmény	2200/750 Szélesség
Jobb elülső	<b>Három fokozatú főzőlap</b>
Méret	180 mm
Teljesítmény	1700 Szélesség
Jobb hátulsó	<b>Bővített főzőzóna</b>
Méret	170/265 mm
Teljesítmény	1500/2400 Szélesség
SÜTŐ/GRILL	
Fő sütő	<b>Többfunkciós sütő</b>
Belső lámpa	15–25 Szélesség
Grill áramfogyasztás	2.2 kW

# Alapvető tudnivalók: Az elektromos sütők energiacímkején közölt információkat az EN 60350-1 / IEC 60350-1 szabvány alapján adtuk meg. Ezeket az értékeket standard terhelés mellett alsó és felső melegítés vagy ventilátoros melegítés (ha van) mellett adtuk meg.

Az energiahatékonysági besorolást a következő prioritással határoztuk meg attól függően, hogy az adott termék rendelkezik-e az adott funkcióval. 1-Főzés gazdaságos ventilátorral, 2- Turbó lassú sütés, 3- Turbó sütés, 4- Ventilátoros alsó/felső melegítés, 5- Alsó és felső melegítés.

	A gép műszaki adatai minőség fejlesztése érdekében előzetes értesítés nélkül megváltozhatnak.
	A jelen használati utasításban található értékek csak példaadatok, így elképzelhető, hogy nem egyeznek száz százalékban az ön gépénél megadott értékekkel.

	A gép címkein vagy a dokumentumokon feltüntetett értékek laboratóriumi körülmények között kerültek meghatározásra, a vonatkozó szabványok szem előtt tartása mellett. A működési körülményektől függően az értékek eltérőek lehetnek.
---	---

### 3 Beszerelés

A termék kizárólag képzett szakember, a hatályban lévő törvényeknek megfelelően helyezheti üzembe. Ellenkező esetben a garancia érvényét veszti. A gyártó nem vállal felelősséget azokért a károkért, melyek képzetlen személy által végzett javítási munkák következtében jönnek létre és érvényteleníthetik a garanciát.



A hely biztosítása, valamint az elektromos csatlakozások kialakítása az ügyfél kötelessége.



#### VESZÉLY:

Üzembe helyezéshez a készüléket a helyi gáz és/vagy elektromos szabványoknak megfelelően kell csatlakoztatni.



#### VESZÉLY:

A beszerelés előtt szemrevételezéssel ellenőrizze a termék sértetlenségét. Ha a termék sérült, ne szerelje azt be. A sérült termékek balesetveszélyesek lehetnek.

### Üzembe helyezés előtt

Győződjön meg róla, hogy a készülék alatt a levegőnyílások szabadon vannak, ajánljuk, hogy a készüléket szilárd talajon tárolja, hogy lábai ne süllyedjenek szőnyeg vagy puha padlózat felületére. A konyha padlójának el kell birtania készülék súlyát és ezen felül a főző- és sütőedények és az ételeket súlyát.

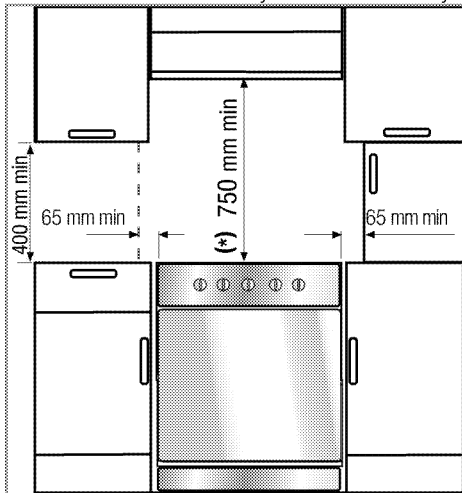

- Bármely oldali szekrényel is használható, de a minimum 400 mm sütőlap feletti távolság megtartásához hagyjon 65mm helyet a készülék

és a fal, válaszfal vagy magas konyhaszekrény között.

- Szabodonálló helyzetben is használható. A sütőlap felett minimum 750 mm szabad helyet hagyjon.
- (\*) Ha a szagelszívót a sütő fölé kell elhelyezni, akkor tekintse meg a szagelszívó gyártója által megadott utasításokat a sütőtől való minimális távolságot illetően (min. 650 mm).
- A készülék első osztályba tartozó eszköz, tehát a hátulsó, **egyetlen alkalmas** oldalával kell elhelyezni a konyhafal, bútor vagy egyéb berendezés mellett. Bútor vagy egyéb felszerelés, mely a **másik** oldalán kap helyet, csak azonos vagy kisebb méretű lehet.
- A készülék mellett elhelyezett minden készüléknek hőállóknak kell lennie (min. 100 °C).

### Biztonsági lánc

**Ha a terméke 2 biztonsági láncsal rendelkezik;**

A készüléket az instabilitás elkerülése érdekében a hozzá adott két láncsal rögzíteni kell.

Egy megfelelő csapszeg használatával rögzítse a kampót (1) a konyha falához (6) és a reteszelőszerkezeten keresztül (2) csatlakoztassa a biztonsági láncot (3) a kampóhoz.

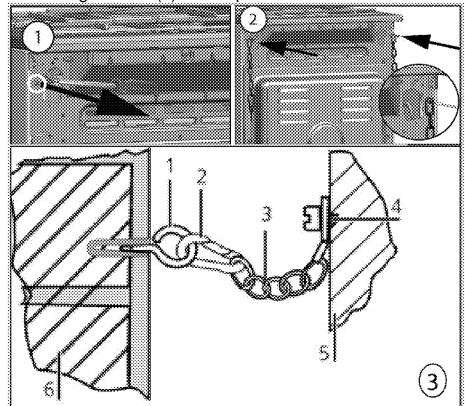

- 1 Stabilitási kampó
- 2 Reteszelőszerkezet
- 3 Biztonsági lánc
- 4 A láncot rögzítse erősen a sütő hátuljához.
- 5 A sütő hátulja
- 6 A konyha fala

## Ha a terméke 1 biztonsági láncsal rendelkezik;

A készüléket az eldőlés elkerülése érdekében rögzíteni kell a sütőn lévő mellékelt biztonsági lánc segítségével. A biztonsági láncnak a termékhez történő rögzítéséhez kövesse az alábbi lépéseket.

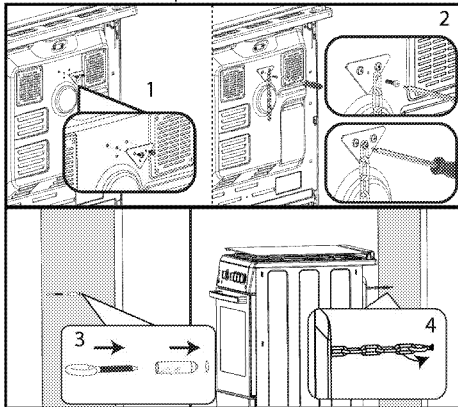

**i** Célszerűen rövidebbre állított stabilizáló lánc a sütő előre borulásának megelőzésére, illetve átlós rögzítés a sütő oldalra dőlésének megakadályozására.

A sütőkhöz tervezett sütő stabilizáló láncához nem tartozik kapcsolódó horonykar.

## Üzembe helyezés és csatlakoztatás

A terméket a beszerelésre vonatkozó jogszabályok szerint szerelhető be és csatlakoztatható.

**i** Ne helyezze a készüléket hűtőszekrény vagy mélyhűtő mellé. A készülék által leadott hő a hűtőkészülékek esetében fokozott energiafelhasználást eredményez.

- Legalább két ember vigye a terméket.
- A készüléket közvetlenül a padlóra kell helyezni. Ne álljon semmilyen talapzaton vagy emelvényen.

**i** A termék emelésére és/vagy szállítására az ajtót vagy a fogantyút ne használja. Az ajtó, a fogantyú vagy a pántok megsérülhetnek.

## Elektromos csatlakoztatás

A terméket a "Műszaki specifikációk" táblázatban leírtak szerint egy megfelelő kapacitású kismegszakítóval védett, földelt kimenethez csatlakoztassa. A terméket akár transzformátorral akár anélkül használja, a földelés szerelési munkálatait bizza képzett villanyszerelőre. Cégünk nem vállal felelősséget a helyi szabályozásoknak megfelelő földelés hiányából származó károkért.



### VESZÉLY:

A terméket csak szakképzett személy csatlakoztathatja a hálózathoz. A termék garanciális ideje a helyes beszerelés után kezdődik csak el.

A gyártó nem vállal felelősséget azokért a károkért, melyek egy képzetlen személy által végzett javítási munkák következtében jönnek létre.



### VESZÉLY:

A vezeték nem szabad beszorítani, meghajlítani, és nem érintkezhet a termék forró részeivel.

A sárült vezeték csak szakképzett szerelő cserélheti ki. Ellenkező esetben áramütés, rövidzárlat vagy tűz veszélye áll fenn!

A hálózati adatoknak és a terméken található típus táblázat adatainak meg kell egyezniük. A típus táblázat a készülék típusától függően az ajtó vagy az alsó borítás kinyitásával látható vagy a készülék hátoldalán található.

A vezetéknek meg kell felelnie a "Műszaki adatok" táblázatban feltüntetett értékeknek.



### VESZÉLY:

Mielőtt bármilyen elektromos beszerelési munkát végezne, csatlakoztassa le a terméket a fő áramforrásról. Ezzel áramütésnek teszi ki magát!

## A tápkábel csatlakoztatása



A vezetékvezetés során vegye tekintetbe az országos és a helyi elektromos szabályozásokat, továbbá a sütőhöz használja a megfelelő konnektort, valamint vezeték/csatlakozót. Amennyiben a termék teljesítmény-határai meghaladják a csatlakozó vagy a konnektor, illetve a vezeték áramtovábbítási képességét, akkor a termékhez rögzített elektromos beszerelésre van szükség, tehát közvetlenül, csatlakozó és konnektor/vezeték közbeiktatása nélkül.

1. Amennyiben a termékhez nem tartozik tápkábel, egy olyan tápkábelt kell kiválasztania a táblázatból (Műszaki adatok, oldal 12), mely megfelel az otthoni elektromos hálózathoz. A tápkábelt a kapcsolási rajzon látható utasításoknak megfelelően kell csatlakoztatni a termékhez.

Amennyiben az áramforrás összes pólusának leválasztása nem lehetséges, egy leválasztó egységet kell csatlakoztatni, melynek 3 mm-re kell lennie a biztosítékoktól, biztonsági csatlakozóktól és érintkezőktől,

továbbá az IEE irányelveknek megfelelően a leválasztó egységnek a termék mellett (nem felette) kell elhelyezkednie. Ezen utasítás figyelmen kívül hagyása működési problémákat és a termék garanciavesztését okozhatja.



További biztonsági intézkedésként a maradó áram megszakítása ajánlott.

2. Nyissa ki a bevezető kábelfej fedelét csavarhúzóval.
3. Helyezze be a tápkábelt az érintkező alatt található kábelrögítítő kapcspon keresztül, majd rögzítse a kábelrögítítő kapcspon található integrált csavar segítségével.
4. Csatlakoztassa a kábelt a mellékelt ábra szerint.

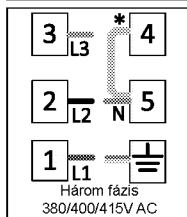
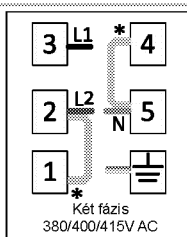
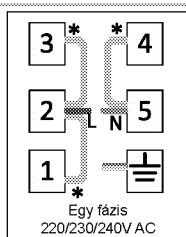

\* Réz híd

5. A kábelek csatlakoztatása után zárja le a bevezető kábelfej fedelét.
6. Úgy vezesse át a kábelt, hogy ne érjen hozzá a termékhez, és ne szoruljon be a termék és a fal közé.



Biztonsági okokból a kábel hossza legfeljebb 2 m lehet.

- Tolja a készüléket a konyha falához.
- **A sütő lábainak beállítása**  
A használat során fellépő rezgések az edények mozgását okozhatják. A veszélyes helyzetek a termék kiegyensúlyozásával és vízszintes helyzetésével elkerülhetők.  
A saját biztonsága érdekében kérjük, a lábak alján található csavarok jobbra és balra történő forgatásával szintezze be a készüléket, és a szintet a munkalap szintjébe állítsa be.

### Utolsó ellenőrzés

1. Ismét csatlakoztassa a terméket az elektromos hálózatához.
2. Ellenőrizze az elektromos funkciókat.

### A régi termék leselejtezése

- Őrizze meg a termék eredeti csomagolását, és abban szállítsa a terméket. Járjon el a csomagoláson feltüntetett utasítások szerint. Ha a termék eredeti csomagolása már nincs meg, akkor csomagolja a terméket buborékfóliába vagy vastag kartondobozba, majd zárja azt le szigszalaggal.
- Annak megelőzésére, hogy a sütő grill és a tálcája ne okozzon kárt a sütő ajtajában, helyezzen egy 1-1,5 cm méretű kartonpapírt a sütő belső ajtajára, ami a tálcával egy szintben van. A sütő ajtaját ragassza az oldalsó falaihoz.
- A termék emelésére és szállítására az ajtót vagy a fogantyút ne használja.



Ne helyezzen semmilyen tárgyat a termékre, és állítsa függőleges helyzetbe.



Szemrevételezéssel ellenőrizze, hogy a terméken nem keletkeztek-e sérülések a szállítás során.

## 4 Elkészítés

### Energiatakarékosági tippek

A következő információk segítenek Önnek készüléke környezetkímélő, energiatakarékos módon való használatában:

- Használjon sötét színű zománcos tepsit, mert az jobban vezeti a meleget,
- Ha ezt ajánlja a felhasználói kézikönyv vagy a szakácskönyv, sütés előtt melegítse elő a tányérokat.
- Sütés közben ne nyitogassa a sütő ajtaját.
- Amikor csak lehetséges próbáljon meg minél több ételt egyszerre megsütni a sütőben. A sütést úgy is elvégezheti, hogy egyszerre két edényt helyez a grillrácsra.
- Süssön több ételt egymás után. Így a következő étel behelyezésekor a sütő már meleg lesz.
- Azzal is energiát takaríthat meg, ha a sütési idő letelte előtt néhány perccel kikapcsolja a sütőt. Ne nyissa ki a sütő ajtaját.
- Sütés előtt olvassa ki a mirelit ételt.
- A sütőedényeket fedővel használja. Amennyiben az edénynek nincs fedele, az energiafogyasztás a négyeszeresére nőhet.
- Olyan lapot válasszon, mely a legjobban megfelel az edény alsó méretének. Mindig a megfelelő edényméretet válassza. A nagyobb edények több energiát igényelnek.
- Az elektromos főzőlapon történő főzéskor mindig lapos fenekű edényeket használjon. A vastag alsó résszel rendelkező edények jobban vezetik a hőt. Ezzel 33%-os energiamegtakarítást érhet el.
- Az edényeknek minden esetben kompatibilisnek kell lenniük a sütési zónákkal. Az edények aljának mindig kisebbnek kell lennie a főzőlap méreténél.
- A sütési zónákat és az edények alját mindig tartsa tisztán. A szennyeződések csökkentik az edény alja és a sütési zónák közti hőátvitelt.
- Hosszú sütések esetén a sütési idő letelte előtt 5-10 perccel kapcsolja ki a sütési zónát. A reziduális hő segítségével 20%-os energiamegtakarítást érhet el.

### Először használat

#### Időbeállítás



Miközben a beállításokat végzi, a megfelelő szimbólumok villognak a kijelzőn.

Azt követően, hogy a sütőt első alkalommal áram alá helyezte, a **+**/**-** gombok segítségével állítsa be az aktuális időt.



Az érintésvezérlővel ellátott modelleknél először érintse meg a -t és utána állítsa be a napszakot a **+**/**-** használatával.

Hagyja jóvá a beállítást a szimbólum megérintésével, és 4 másodpercen át ne érjen egyik billentyűhöz sem a beállítás végső jóváhagyásához.

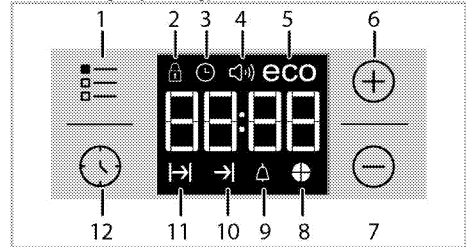

- 1 Beállító gomb
- 2 Billentyűzár szimbólum
- 3 Óra szimbólum
- 4 Riasztási hangerő szimbólum (Nem biztos, hogy elérhető az Ön készülékén.)
- 5 Gazdaságos mód szimbólum
- 6 Plusz gomb
- 7 Mínusz gomb
- 8 Idő kördiagram szimbólum
- 9 Riasztási szimbólum
- 10 A sütési idő vége szimbólum
- 11 Sütési idő szimbólum
- 12 Programgomb



Ha a kezdési idő nincs beállítva, akkor az óra **12:00** órától indul és a szimbólum jelenik meg. Ha az időt beállítja, ez a szimbólum eltűnik.



Áramszünet esetén a pontos idő törlődik. Ismét be kell állítani.

### A készülék első tisztítása



Egyes tisztítószer károsíthatják a felületet. Ne használjon durva tisztítószeret, súrolóport/-krémet vagy éles tárgyakat.



1. Távolítsa el minden csomagolóanyagot.
2. Törölje le a készüléket egy nedves ruhával vagy szivaccsal, majd szárass ruhával.

### **Első bekapcsolás**

Kapcsolja be a készüléket körülbelül 30 percre, majd kapcsolja ki. Ennek következtében a felületről leég minden gyártási reziduum és réteg.



#### **FIGYELMEZTETÉS**

A forró felületek égési sérülést okozhatnak!

A készülék használat közben felforrósodhat. Soha ne érjen hozzá a forró főzőlapokhoz, a sütő belső részéhez, a fűtőelemekhez stb. A gyermekeket tartsa távol!

Ha a forró sütőbe ételt tesz be, vagy ételt vesz ki belőle, minden esetben használjon hőálló kesztyűt.

### **Elektromos sütő**

1. Vegyen ki minden sütőtálcát és grillrácsot a sütőből.
2. Csukja be a sütő ajtaját.
3. Válassza ki a Statikus pozíciót.

4. Állítsa a grillt a legmagasabb fokozatra; lásd *Az elektromos sütő használata, oldal 20*.
5. Járassa a sütőt kb. 30 percig.
6. Kapcsolja ki a sütőt; lásd *Az elektromos sütő használata, oldal 20*

### **Grillsütő**

1. Vegyen ki minden sütőtálcát és grillrácsot a sütőből.
2. Csukja be a sütő ajtaját.
3. Állítsa a grillt a legmagasabb fokozatra; lásd *A grillsütő működtetése, oldal 27*.
4. Járassa a sütőt kb. 15 percig.
5. Kapcsolja ki a grillt; lásd *A grillsütő működtetése, oldal 27*



Amikor első alkalommal működteti, néhány órán át füst és szag képződhet. Ez teljesen normális. A füst és szag eltávolításához győződjön meg arról, hogy a helyiség megfelelően szellőzik. Kerülje a kilépő füst és szag közvetlen belégzését.

## 5 A főzőlap használata

### A főzéssel kapcsolatos általános információk



Maximum az edény egyharmadát töltsön olajjal. Olaj melegítésekor soha ne hagyja azt őrizetlenül. A túlmelegített olaj tűzveszélyes lehet. **Az esetleges tüzet sose próbálja vízzel kioltani!** Ha az olaj lángra kapna, fedje le tűzálló lepedővel vagy nedves ruhával. Ha biztonságosan meg tudja tenni, kapcsolja ki a főzőlapot, majd azonnal hívja a tűzoltókat.

- Az ételek sütése előtt mindig szárítsa meg őket, és mindig óvatosan helyezze őket az olajba. A sütés előtt mindig ellenőrizze, hogy a fagyasztott élelmiszerek teljesen felolvadtak-e.
- Olaj melegítésekor soha ne fedje le az edényt.
- Az edényeket és a serpenyőket úgy helyezze a főzőlapra, hogy a fogantyút ne a főzőlap felett legyenek, mert a főzőlap feletti fogantyúk felforrósodhatnak. Soha ne helyezzen instabil vagy könnyedén felboruló edényeket a főzőlapra.
- Soha ne helyezzen üres edényeket vagy serpenyőket a bekapcsolt főzési zónákra. Ezek megsérülhetnek.
- A főzési zónák edény vagy serpenyő nélküli használata a készülék sérülését okozhatja. A főzés befejezése után kapcsolja le a főzési zónákat.
- Mivel a termék felülete forró marad, soha ne helyezzen rá műanyag vagy alumínium edényeket.

A ráolvadt anyagokat azonnal törölje le a felületről.

Az ilyen edények az élelmiszerek tárolásához sem használhatók.

- Kizárólag lapos fenekű serpenyőket és edényeket használjon.
- Mindig megfelelő mennyiségű élelmiszert helyezzen az edényekbe és a serpenyőkbe. Ezáltal elkerülhetővé válik az élelmiszerek kifutása miatt szükséges tisztítás. Soha ne fedje le a főzési zónákon lévő edényeket és serpenyőket.

A serpenyőket mindig a főzési zóna közepére helyezze. Ha a serpenyőt egy másik főzési zónára kívánja áthelyezni, emelje fel és helyezze át egy másik fűtési zónára. Soha se csúsztassa.

### Tippek üveggerámia főzőlaphoz

- Az üveggerámia egy hőálló felület, melyre nincsenek hatással a nagy hőmérsékletváltozások.
- Az üveggerámia felületet soha ne használja tárolásra vagy vágódeszkának.
- Csak megmunkált fenékekkel rendelkező serpenyőket és edényeket használjon. Az éles sarkok megkarcolhatják a felszínt.
- Soha ne használjon alumínium edényeket és serpenyőket. Az alumínium megsértheti az üveggerámia felületet.

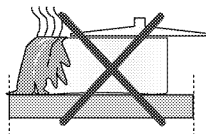

A kifröccsenő étel károsíthatja a kerámia felületet és tüzet okozhat.

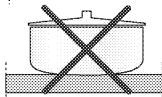

Ne használjon homorú vagy domború aljú edényeket.

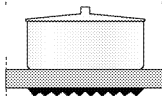

Csak lapos fenekű serpenyőket és edényeket használjon. Ezek jobb hővezetők. Túl kicsi átmérőjű serpenyők használata esetén az energiafelhasználás hatékonysága alacsony.

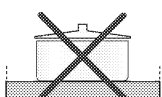

### A főzőlapok használata

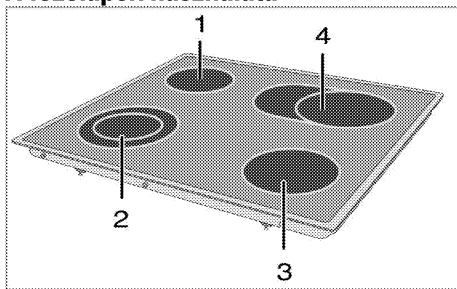

- 1 Három fokozatú főzőlap 14-16cm
- 2 Két fokozatú főzőlap 21-23/12-14cm
- 3 Három fokozatú főzőlap 18-20cm

- 4 Bővített főzőzóna 17-19/26-28cm megtalálható az égőknek megfelelő méretű edények átmérőjének listája.

**VESZÉLY:**  
 Óvja a főzőlapot minden ütődéstől. Még az olyan kis ráeső tárgyak, mint egy sótartó is károsíthatják a főzőlapot. Ne használjon megkarcolódott főzőlapot. A víz beszivároghat ezeken a repedéseken és rövidzárlatot okozhat. Bármilyen felületi sérülés esetén (pl. látható karcolások), azonnal kapcsolja ki a készüléket, hogy minimálisra csökkentse az áramütés veszélyét.

Az üvegkerámia főzőlap működésjelző lámpával és forró zóna figyelmeztető jelzéssel van ellátva. A forró zóna figyelmeztető jelzés az aktív főzőlap állapotát jelzi, és a főzőlap kikapcsolása után is bekapcsolva marad. Amikor a főzőlap annyira lehűl, hogy kézzel is megérinthetővé válik, a figyelmeztető jelzés kikapcsol. A forró zóna figyelmeztető jelzés villogása nem utal hibára.

**i** A gyorsfőző üvegkerámia lap a bekapcsoláskor erős fényt bocsát ki. Ne nézzen bele az erős fénybe.

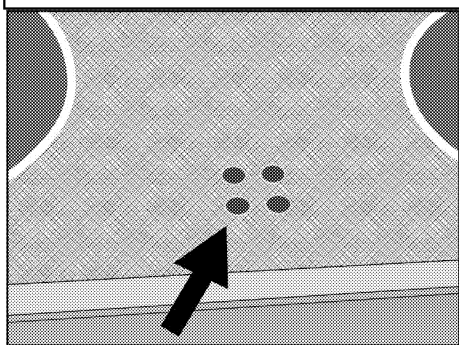

### A kerámia főzőlapok bekapcsolása

A főzőlapokat a szabályozó-gombokkal lehet bekapcsolni. A kívánt főzési teljesítmény érdekében fordítsa a szabályozó-gombot a megfelelő állásba.

Főzési szint	1	2 — 3	4 — 6
	melegítés	párolás, lassú tűzön főzés	főzés, sütés, forralás

Főzési szint	1	2	3
	melegítés	párolás, lassú tűzön főzés	főzés, sütés, forralás

### A kerámia főzőlapok kikapcsolása

Állítsa a főzőlap gombját OFF (felső) pozícióba.

### Többszegmenses főzési zónák használata

A többszegmenses főzési zónák segítségével különféle méretű serpenyőket használhat ugyanazon a főzési zónán. A főzési zónák aktiválásakor a belső zónák kapcsolnak be először.

1. Az aktív főzési zóna átmérőjének módosításához forgassa el jobbra a vezérlőgombot.
2. A főzőlap átmérőjének változásakor egy "kattanó" hang hallgató.

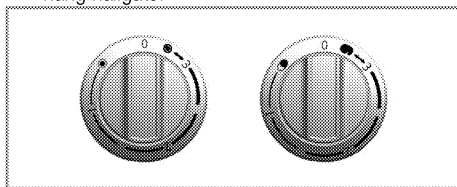

### A többszegmenses főzési zónák kikapcsolása

1. A sütő kikapcsolásához forgassa el balra a gombot az OFF (felső) pozícióba. Ekkor a főzési zóna összes szegmense lekapcsol.

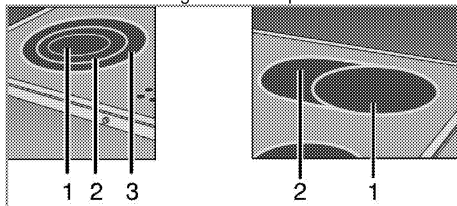

1. 1. pozíció:
2. 2. pozíció:
3. 3. pozíció:

**i** A többszegmenses főzési zóna 2. és 3. szegmense nem függetlenül működik egymástól.

## 6 A sütő működtetése

### Általános információ sütésről, rostos sütésről és grillezésről



#### FIGYELMEZTETÉS

A forró felületek égési sérülést okozhatnak! A készülék használat közben felforrósodhat. Soha ne érjen hozzá a forró főzőlapokhoz, a sütő belső részéhez, a fűtőelemekhez stb. A gyermekeket tartsa távol!  
Ha a forró sütőbe ételt tesz be, vagy ételt vesz ki belőle, minden esetben használjon hőálló kesztyűt.



#### VESZÉLY:

A sütőajtót óvatosan nyissa ki, mivel gőz távozhat.  
A kiáramló gőz megégetheti kezét, arcát és/vagy szemét.

#### Tippek sütéshez

- Megfelelő teflon bevonatú fém-, alumínium edényt vagy hőálló szilikon sütőformát használjon.
- Használja ki megfelelően a rács felületét.
- Helyezze a sütőformát a rács közepére.
- Válassza ki a megfelelő sín pozíciót a sütő vagy grill bekapcsolása előtt. Amíg a sütő forró, ne változtassa meg a rács pozícióját.
- Tartsa csukva a sütőajtót.

#### Tippek rostos sütéshez

- Ha az egész csirkét/pulykát vagy nagydarab húsokat sütés előtt bekeni (pl. citromlével és feketeborssal), akkor a javul a sütési teljesítmény.
- A csontozott hús sütéséhez képest az azonos méretű, csontos hús sütése körülbelül 15-30 perccel tovább tart.
- A hús vastagságának minden centiméterére körülbelül 3-5 perc sütési idő számolandó.
- Hagyja a húst a sütőben 10 perccel a sütési idő lejáta után. A citromlét egyenletesen oszlassa el, így nem folyik ki, amikor elvágja a húst.
- A halat hőálló tálban, a középső, vagy alsó rácsra helyezze.

#### Tippek grillezéshez

- Ha halat, szárnyast vagy egyéb húst grillez, gyorsan megpirul, ropogóssá válik és nem szárad ki. A hússzeletek, saslikok és kolbászok, továbbá a nagy víztartalmú zöldségek, mint pl. a paradicsom és a hagyma kifejezetten jól grillezhetők.
- Helyezze el a grillezni kívánt ételeket a grillrácsra vagy a grillrácsos sütőtepsiben úgy, hogy az

ételek által elfoglalt hely ne haladja meg a melegítő méretét.

- Csúsztassa be a rácsot vagy a tepsit a sütőben a kívánt szintre. Ha a grillezéshez sütőrácsot használ, csúsztassa a sütőtepsit az alsó sínre a kicsöpögő zsír felfogására. A becsúsztatni kívánt sütőtepsinek olyan méretűnek kell lennie, amely lefedi a teljes grillező területet. Ez a tepsi lehet, hogy nem jár a termékhez. A könnyebb tisztíthatóság érdekében öntsön vizet a sütőtepsibe.



A grillezéshez nem alkalmas élelmiszerek grillezése tűzveszélyes lehet. Csak olyan élelmiszert grillezzen, ami bírja a magas hőt.  
Ne helyezze az ételt túl hátra a grill hátsó részébe. Ez a legforróbb felület, itt a zsíros étel meggyulladhat.

### Az elektromos sütő használata

#### Válassza ki a hőmérsékletet és a működési módot

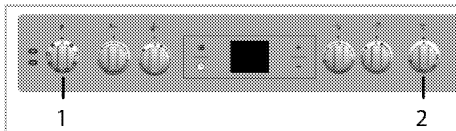

- 1 Funkció gomb
  - 2 Termosztát szabályozó kapcsoló
1. Állítsa a funkció gombot a kívánt üzemmódra.
  2. Állítsa a hőmérséklet gombot a kívánt hőmérsékletre.

» A sütő felmelegszik a beállított hőmérsékletre és megtartja azt. Melegítés alatt a hőmérsékletjelző lámpa ég.

#### Az elektromos sütő kikapcsolása

Fordítsa a funkció szabályozógombot és a hőmérséklet gombot kikapcsolt állásba (felső).

#### Sín pozíciók (grillrácsos modellek esetében)

Fontos, hogy megfelelően helyezze a grillrácsot a sínekbe. A grillrácsot az illusztrált módon helyezze a sínek közé.

A grillrács ne feszüljön a sütő hátsó falának. A megfelelő grillezési teljesítmény érdekében próbálja a grillrácsot a sín elülső részére csúsztatni. (Modellenként eltérő.)

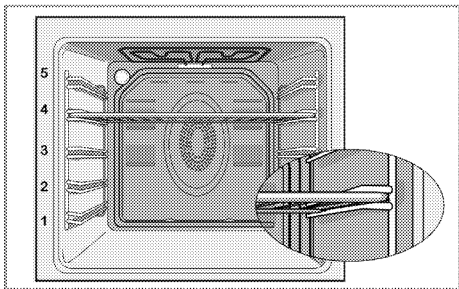

## Ventilátoros melegítés



A hátsó melegítő által felforrósodott levegő a ventilátor segítségével gyorsan eloszlik az egész sütőben. Alkalmas arra, hogy az ételt különböző magasságban süsse meg, legtöbbször nincs szükség előmelegítésre. Több tálcával való sütésre alkalmas. Ezt a funkciót kell használni a gőzzel történő könnyű tisztításhoz is.

## Működési módok

Az itt látható működési módok sorrendje eltérhet az Ön készülékén látható elrendezéstől.

### Felső és alsó melegítés



Alsó és felső melegítés aktív. Az ételt alulról és felülről egyszerre melegíti. Alkalmas például torták, édes tészták, vagy sütemények és raguk sütőformában való sütéséhez. Sütés csak egy tálcával.

### Alsó melegítés



Csak az alsó melegítés aktív. Alkalmas pizza készítéséhez és az ételek alulról történő pirítására. Ezt a funkciót kell használni a gőzzel történő könnyű tisztításhoz is.

### Légkeveréses alsó/felső sütés



Felső és alsó melegítés, valamint ventilátor (a hátsó falban) be van kapcsolva. A ventilátornak köszönhetően a forró levegő gyorsan és egyenletesen oszlik el a sütőben. Sütés csak egy tálcával.

### Ventilátorral működik



A sütő nem meleg. Csak a ventilátor (a hátsó falban) működik. Fagyasztott ételek lassú, szobahőmérsékleten történő kiolvasztásához és a megsült étel lehűtéséhez használható.

### "3D" funkció



Felső és alsó melegítés, valamint a légkeverés (a hátsó falban) be van kapcsolva. Az étel minden oldalról egyenletesen és gyorsan megsül. Sütés csak egy tálcával.

### Teljes grill



A sütő tetején található nagy grill működésben van. Alkalmas nagyobb darab húsok grillezésére.

- Grillezéshez tegyen nagyobb vagy közepes méretű adagokat megfelelő magasságba a grill melegítő alá.
- A grillezési idő felénél fordítsa meg az ételt.

### Grill+Légkeverés



A grillezési teljesítmény nem annyira erős, mint teljes grill funkció esetén

- Tegyen kisebb vagy közepes méretű adagokat megfelelő magasságban a grill melegítő alá, hogy meg tudja sütni vele.
- A grillezési idő felénél fordítsa meg az ételt.

## A sütő órájának használata

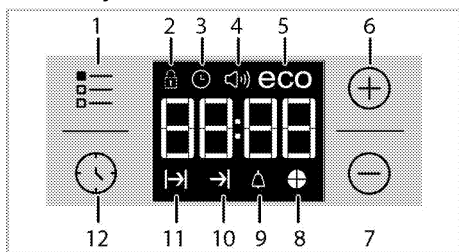

- 1 Beállító gomb
- 2 Billentyűzár szimbólum
- 3 Óra szimbólum
- 4 Riasztási hangerő szimbólum (Nem biztos, hogy elérhető az Ön készülékén.)
- 5 Gazdaságos mód szimbólum
- 6 Plusz gomb
- 7 Mínusz gomb
- 8 Idő kördiagram szimbólum
- 9 Riasztási szimbólum
- 10 A sütési idő vége szimbólum
- 11 Sütési idő szimbólum
- 12 Programgomb

 A sütési idő vége maximum 5 óra 59 percre állítható.  
Áramkimaradás esetén a program törlődik.  
Újra kell programoznia a sütőt.

 Miközben a beállításokat végzi, a megfelelő szimbólumok villognak a kijelzőn. Ahhoz, hogy a beállítás életbe lépjen, kis ideig várnia kell.

 Amennyiben a sütési beállítás nincs elvégezve, az idő nem állítható be.

 A hátralévő idő akkor jelenik meg, ha a sütés kezdetekor a sütési idő be van állítva.

### Sütés a sütési idő beállításával;

Az órán lévő sütési idő beállításával beállíthatja, hogy a sütés a megadott idő leteltével lekapcsoljon.

1. Válassza a sütés funkciót.

2. Érintse meg a billentyűt, amíg a szimbólum, mely a sütési időt jelzi, meg nem jelenik a kijelzőn.
3. Állítsa be a sütési időt a **+** / **-** gombok segítségével.

» » A sütési idő beállítását követően a szimbólum és az időszület folyamatosan megjelenik a kijelzőn.

4. Tegye be az edényt a sütőbe, és a hőfokszabályozó gombbal állítsa be a hőmérsékletet. A sütés elkezdődik.

» A sütés megkezdésekor a kijelzőn a sütési idő visszazámlálása megkezdődik, és az időszület szimbólum összes része világít. A beállított sütési idő 4 egyenlő részre van felosztva, és amikor az egyes részek ideje lejár, az adott rész szimbóluma kialszik. Ily módon könnyen leolvasható a teljes sütési időből még hátralévő idő.

### Sütési idő beállítása későbbi időpontra;

A sütési idő végének későbbi időpontra állítását a sütési idő beállítása után végezheti el.

1. Válassza a sütés funkciót.
  2. Érintse meg a billentyűt, amíg a szimbólum, mely a sütési időt jelzi, meg nem jelenik a kijelzőn.
  3. Állítsa be a sütési időt a **+** / **-** gombok segítségével.
- » » Amint a sütési idő be van állítva, a szimbólum folyamatosan megjelenik a kijelzőn.
4. Érintse meg a billentyűt, amíg a szimbólum, mely a sütési időt jelzi, meg nem jelenik a kijelzőn.
  5. A sütési idő végének beállításához nyomja meg a **+** / **-** gombokat.

» A sütési idő beállítását követően a szimbólum, valamint a szimbólum és az időszület folyamatosan megjelenik a kijelzőn. Amint a sütés megkezdődik, a szimbólum eltűnik.

6. Tegye be az edényt a sütőbe, és a hőfokszabályozó gombbal állítsa be a hőmérsékletet. A sütés elkezdődik.

### » Az időzítő kiszámolja a sütési idő kezdetét oly módon, hogy a beállított befejezési időpontból levonja a sütési időt.

A kiválasztott működési mód aktiválódik, amikor elérkezik a sütés kezdőideje, és a sütő felmelegszik a beállított hőmérsékletre. A sütési idő végéig ez a hőmérséklet marad fenn.

» A sütés megkezdésekor a kijelzőn a sütési idő visszazámlálása megkezdődik, és az időszület szimbólum összes része világít. A beállított sütési idő 4 egyenlő részre van felosztva, és amikor az egyes részek ideje lejár, az adott rész szimbóluma kialszik. Ily módon könnyen leolvasható a teljes sütési időből még hátralévő idő.

- A sütési folyamat végeztével a kijelzőn az „End” felirat jelenik meg, és egy hangjelzés hallható.
- A hangjelzés 2 percig tart. A figyelmeztetés megszakításához nyomja meg bármelyik gombot. A hangjelzés elnémul, és megjelenik az aktuális idő.



Ha a hangjelzés végén megnyomja valamelyik gombot, a sütő újakezdi a működést. A sütő kikapcsolásához fordítsa el a hőfokszabályozó gombot és a funkció gombot „0” (kikapcsolt) állásba, hogy a figyelmeztetés végén a sütő ne kezdjen el ismét működni.

### A billentyűzár bekapcsolása

A sütő használatát a billentyűzár funkció aktiválásával előzheti meg.

- Érintse meg a billentyűt, amíg meg nem jelenik a szimbólum a kijelzőn.

» Ekkor az „OFF” felirat jelenik meg a kijelzőn.

- A billentyűzár funkció aktiválásához nyomja meg a gombot.

» Ha a billentyűzár funkció aktív, a kijelzőn az „On” felirat jelenik meg és a szimbólum égvé marad.



Amennyiben a billentyűzár be van kapcsolva, a sütő gombjai nem működnek. A billentyűzár áramkimaradás esetén sem törlődik.

### A billentyűzár kikapcsolásához érintse meg a

- Érintse meg a billentyűt, amíg meg nem jelenik a szimbólum a kijelzőn.

» Ekkor az „On” felirat jelenik meg a kijelzőn.

- Kapcsolja ki a billentyűzárát a billentyűvel.

» A billentyűzár kikapcsolása után az „OFF” felirat jelenik meg a kijelzőn.

### Az ébresztőóra beállítása

A készülékben található időmérőt a sütési programtól külön, egyéb figyelmeztetésekre és emlékeztetőkre is használhatja.

A figyelmeztető óra nincs kihatással a sütő funkcióira. Ezt csak emlékeztetésre lehet használni. Ez akkor lehet például hasznos, ha egy adott idő után meg szeretné fordítani a húst a sütőben. Az időmérő hangjelzéses riasztást ad ki, ha lejárt a beállított időtartam.

- Érintse meg a billentyűt, amíg meg nem jelenik a szimbólum a kijelzőn.



A maximális riasztási idő 23 óra 59 perc lehet.

- A riasztási időtartamot a / billentyűkkel állíthatja be.



A funkciógombokat, a riasztás dallama, a pontos idő, a kijelző fényereje és hőfokszabályozó gombokat 0 (KI) pozícióba kell állítani.

- » A riasztási idő beállítása után a szimbólum világítani fog, és a riasztási idő megjelenik a kijelzőn.
- A riasztási idő végén a szimbólum villogni kezd, és megszólal a hangjelzéses riasztás.

### A figyelmeztető jelzés kikapcsolása

- A hangjelzés 2 percig tart. A figyelmeztetés megszakításához nyomja meg bármelyik gombot.
- » A hangjelzés elnémul, és megjelenik az aktuális idő.

### A riasztás törlése:

- Érintse meg a billentyűt, amíg meg nem jelenik a kijelzőn a riasztás törlésére szolgáló szimbólum.
- Nyomja meg és tartsa nyomva a billentyűt, amíg meg nem jelenik a következő időjelzés: „00:00”.



Megjelenik a figyelmeztetési idő. Ha a figyelmeztetési időt és a főzési időt is beállítja, a rövidebb idő jelenik meg.

### Riasztási dallam megváltoztatása

- Érintse meg a billentyűt, amíg meg nem jelenik a szimbólum a kijelzőn.
  - Állítsa be a kívánt riasztási dallamot a / gombok segítségével.
  - A beállított dallam hamarosan aktiválódik.
- » A kiválasztott riasztási dallam a képernyőn „b-01”, „b-02” vagy „b-03” feliratként jelenik meg.

### A pontos idő módosítása

A korábban beállított idő módosításához:

- Érintse meg a billentyűt, amíg meg nem jelenik a szimbólum a kijelzőn.
- Állítsa be az aktuális időt a / gombok segítségével.
- A beállított idő hamarosan aktiválódik.

### Takarékos üzemmód



A gazdaságos üzemmód segítségével, a sütési idő beállítása révén sütés közben energiát takaríthat meg. Ez az üzemmód a sütési idő vége előtt kikapcsolja a melegítőket és a sütést a sütő belső hőmérséklete segítségével fejezi be.

### Gazdaságos üzemmód beállítása

- Érintse meg a szimbólumot, amíg az szimbólum megjelenik a képernyőn.
- » Ekkor az „OFF” felirat jelenik meg a kijelzőn.
- Engedélyezze a gazdaságos üzemmódot a gomb megérintésével.



» Amint a billentyűzár aktív, az „On” megjelenik a képernyőn és az eco szimbólum égve marad.

### A gazdaságos üzemmód kikapcsolása

1. Érintse meg  szimbólumot, amíg az **ecoszimbólum** megjelenik a képernyőn.
- » Ekkor az „On” felirat jelenik meg a kijelzőn.
2. Engedélyezze a gazdaságos üzemmódot a  gomb megérintésével.
- » A billentyűzár kikapcsolását követően az „Off” felirat jelenik meg a kijelzőn.

### A képernyő fényerősségének beállítása

(Ez a funkció opcionális. Nem biztos, hogy elérhető az Ön készülékén.)

1. Érintse meg  gombot, amíg a **d-01** vagy a **d-02** vagy a **d-03** megjelenik a kijelzőn és mutatja a fényerőt.
2. Állítsa be a kívánt fényerőt a  /  gombok segítségével.















» A beállított idő hamarosan aktiválódik.

### Sütési időtáblázat

 A táblázatban feltüntetett időzítések útmutatóként szolgálnak. Az idő beállítása függhet az étel hőmérsékletétől, vastagságától, típusától és az Ön főzési szokásaitól.

### Sütés és roston sütés

 Az első sín a sütő **alsó** sinje.

Étel	Tepsik száma	Használható kiegészítők	Működési mód	A sín helyzete	Hőmérséklet (°C)	Sütési idő (kb. érték percekben)
Tálcaban készült sütemények	Egy tálca	Hagyományos tálca*		3	180	25 ... 30
Sütőformában készült sütemények	Egy tálca	Sütőforma a grillrácsra**		2	180	40 ... 50
Aprósütemény	Egy tálca	Hagyományos tálca*		3	160	25 ... 35
	Egy tálca	Hagyományos tálca*		3	150	30 ... 40
	2 tálca	1-Süteményes tálca* 3-Hagyományos tálca*		1 - 3	150	35 ... 50
	3 tálca	1-Hagyományos tálca* 3-Süteményes tálca* 5-Mély tálca*		1 - 3 - 5	150	35 ... 50
Piskóta	Egy tálca	26 cm átmérőjű kerek tortaforma a grillrácsra**		3	160	25 ... 35
	Egy tálca	26 cm átmérőjű kerek tortaforma a grillrácsra**		2	150	30 ... 40
	2 tálca	1-26 cm átmérőjű kerek tortaforma a grillrácsra** 4-26 cm átmérőjű kerek tortaforma a süteményes tálcára**		1 - 4	150	35 ... 45
Aprósütemény	Egy tálca	Süteményes tálca*		3	180	25 ... 30
	2 tálca	1-Süteményes tálca* 3-Hagyományos tálca*		1 - 3	180	30 ... 40
	3 tálca	1-Süteményes tálca* 3-Hagyományos tálca* 5-Mély tálca*		1 - 3 - 5	180	35 ... 45
Süteménytészta	Egy tálca	Hagyományos tálca*		2	200	30 ... 40
	2 tálca	1-Süteményes tálca* 5-Hagyományos tálca*		1 - 5	200	45 ... 55
	3 tálca	1-Süteményes tálca* 3-Hagyományos tálca*		1 - 3 - 5	200	55 ... 65



		5-Mély tálca*				
Gazdag tészta	Egy tálca	Hagyományos tálca*		2	200	25 ... 35
	2 tálca	1-Süteményes tálca* 3-Hagyományos tálca*		1 - 3	200	35 ... 45
	3 tálca	1-Süteményes tálca* 3-Hagyományos tálca* 5-Mély tálca*		1 - 3 - 5	190	45 ... 55
Kelt tészta	Egy tálca	Hagyományos tálca*		2	200	35 ... 45
Lasagna	Egy tálca	Üveg/fém négyyszögletű edény a grillrácsra**		2 - 3	200	30 ... 40
Pizza	Egy tálca	Hagyományos tálca*		2	200 ... 220	15 ... 20
Marha steak (egész) / Rostélyos	Egy tálca	Hagyományos tálca*		3	25 perc 250/max, majd 180 ... 190	100 ... 120
Báránycomb (ragu)	Egy tálca	Hagyományos tálca*		3	25 perc 250/max, majd 190	70 ... 90
	Egy tálca	Hagyományos tálca*		3	25 perc 250/max, majd 190	60 ... 80
Sült csirke (1,8-2 kg)	Egy tálca	Hagyományos tálca*		2	15 perc 250/max, majd 180 ... 190	60 ... 80
	Egy tálca	Hagyományos tálca*		2	15 perc 250/max, majd 180 ... 190	60 ... 80
Pulyka (5,5 kg)	Egy tálca	Hagyományos tálca*		1	25 perc 250/max, majd 180 ... 190	150 ... 210
	Egy tálca	Hagyományos tálca*		1	25 perc 250/max, majd 180 ... 190	150 ... 210
Hal	Egy tálca	Hagyományos tálca*		3	200	20 ... 30
	Egy tálca	Hagyományos tálca*		3	200	20 ... 30

Minden ételkészítési esetben javasolt az előmelegítés.

\* Előfordulhat, hogy ezek a tartozékok nem képezik a termékcsoport részét.

\*\* Ezek a tartozékok nem képezik a termékcsoport részét. A tartozékok kereskedelmi forgalomban kaphatók.

## Sütési táblázat próbaételekhez

A jelen sütési táblázatban az EN 60350-1 szabvány szerint készített ételek szerepelnek, hogy a felületei

szervek számára könnyebben tesztelhető legyen a termék

Étel	Tepsik száma	Használható kiegészítők	Működési mód	A sín helyzete	Hőmérséklet (°C)	Sütési idő (kb. érték percekben)
Omiós tészta	Egy tálca	Hagyományos tálca*		3	140	20 ... 30
	Egy tálca	Hagyományos tálca*		3	140	20 ... 30
	2 tálca	1-Hagyományos tálca* 3-Süteményes tálca*		1 - 3	140	20 ... 30
	3 tálca	1-Hagyományos tálca* 3-Süteményes tálca* 5-Mély tálca*		1 - 3 - 5	140	25 ... 35
Aprósütemény	Egy tálca	Hagyományos tálca*		3	160	25 ... 35
	Egy tálca	Hagyományos tálca*		3	150	30 ... 40
	2 tálca	1-Süteményes		1 - 3	150	35 ... 50

		tálca* 3-Hagyományos tálca*				
	3 tálca	1-Hagyományos tálca* 3-Süteményes tálca* 5-Mély tálca*		1 - 3 - 5	150	35 ... 50
Piskóta	Egy tálca	26 cm átmérőjű kerek tortaforma a grillrácsra**		3	160	25 ... 35
	Egy tálca	26 cm átmérőjű kerek tortaforma a grillrácsra**		2	150	30 ... 40
	2 tálca	1-26 cm átmérőjű kerek tortaforma a grillrácsra** 4-26 cm átmérőjű kerek tortaforma a süteményes tálcára**		1 - 4	150	35 ... 45
Almás pite	Egy tálca	20 cm átmérőjű kerek fekete sütőedény a grillrácsra**		2	180	50 ... 60
	Egy tálca	20 cm átmérőjű kerek fekete sütőedény a grillrácsra**		2	170	50 ... 60
	2 tálca	1-20 cm átmérőjű kerek fekete sütőedény a grillrácsra** 4-20 cm átmérőjű kerek fekete sütőedény a süteményes tálcára**		1 - 4	170	50 ... 60

Minden elemísimzer esetén javasolt az előmelegítés.

\* Előfordulhat, hogy ezek a tartozékok nem képezik a termékcsomag részét.

\*\* Ezek a tartozékok nem képezik a termékcsomag részét. A tartozékok kereskedelmi forgalomban kaphatók.

### Tippek sütemény sütéshez

- Túl száraz sütemény esetén 10 -kal növelje a hőmérsékletet és csökkentse a sütési időt.
- Nedves sütemény esetén kevesebb folyadékot használjon és csökkentse a hőmérsékletet 10 -kal.
- Amennyiben a sütemény teteje túl sötét, helyezze a tálcat egy alacsonyabb szintre, csökkentse a hőmérsékletet és növelje a sütési időt.
- Amennyiben a sütemény kívül megfelelően megsült, de belül nem teljesen, kevesebb folyadékot használjon, csökkentse a hőmérsékletet és növelje a sütési időt.

### Tippek tészta sütéshez

- Túl száraz tészta esetén 10 -kal növelje a hőmérsékletet és csökkentse a sütési időt. Kenje be a tészta rétegeit tejből, olajból, tojásból és joghurtból álló keverékkel.

- Amennyiben a tészta elkészítése túl sokáig tart, figyeljen oda, hogy a tészta vastagsága ne legyen nagyobb, mint a tálca mélysége.
- Amennyiben a tészta felső oldala megpirul, de a belső része nem fő meg rendesen, győződjön meg róla, hogy megfelelő mennyiségű szószt használt-e a tészta elkészítéséhez. Egyenletesen oszlassa el a keveréket a tészta rétegek között és a tészta tetején, hogy egyenletesen piruljon.



A tésztát a sütési táblázatban megjelölt mód és hőmérséklet szerint süssse. Ha az alsó rész még mindig nem pirult meg rendesen, legközelebb helyezze egy szinttel lejjebb.

### Tippek zöldségsütéshez

- Amennyiben a zöldségtől kezd kiszáradni és megbarnulni, a tálca helyett inkább fedeles serpenyőt használjon a sütéshez. A lezárt edények jobban megőrzik a leveket.

- Amennyiben a zöldségek nem főnek meg rendszeresen, a sütést megelőzően főzze meg őket vagy a konzerves termékekhez hasonlóan készítse el őket, majd utána tegye be őket a sütőbe.

3. Ha szükséges, melegítse elő a sütőt körülbelül 5 percre.

» A hőmérséklet jelző fény kigyullad.

### A grill kikapcsolása

1. Fordítsa a funkciógombot Ki állásba (felső).

## A grillműködésének



**FIGYELMEZTETÉS**  
Grillezés közben csukja be a sütőajtót. A forró felület égési sérülést okozhat!



A grillezéshez nem alkalmas élelmiszerek grillezése tűzveszélyes lehet. Csak olyan élelmiszert grillezzen, ami bírja a magas hőt.  
Ne helyezze az ételt túl hátra a grill hátsó részébe. Ez a legforróbb felület, itt a zsíros étel meggyulladhat.

### A grill bekapcsolása

1. Állítsa a funkció szabályozót a kívánt grill jelhez.
2. Ezután adja meg a kívánt grillezési hőmérsékletet.

## Sütési idő táblázat grillezéshez

### Grillezés elektromos grillel

Élelmiszer	Használható kiegészítők	A sín helyzete	Javasolt hőmérséklet (°C)**	Sütési idő (kb.)
Hal	Grillrács	4..5	250/max	20..25 min. #
Szeletelt csirke	Grillrács	4..5	250/max	25..35 min.
Báránborda	Grillrács	4..5	250/max	20..25 min.
Marhasült	Grillrács	4..5	250/max	25..30 min. #
Borjúborda	Grillrács	4..5	250/max	25..30 min. #
Toast kenyér *	Grillrács	4	250/max	1...3 min.

# vastagságtól függ

\*5 percig melegítse elő

\*\*Ha a termék grillezési hőmérséklete nem állítható be, akkor a grill az ajánlott hőmérsékleten fog működni.

A jelen sütési táblázatban az EN 60350-1 szabvány szerint készített ételek szerepelnek, hogy a felügyeleti szervek számára könnyebben tesztelhető legyen a termék

Élelmiszer	Használható kiegészítők	A sín helyzete	Hőmérséklet ( °C )	Sütési idő (kb. érték percekben)
Kenyeripirítás	Grillrács	4	250/max	1...3 perc
Húsgolyók (marhahús) - 12 darab	Grillrács	4	250/max	25...35 perc

A sütési idő kétharmadánál fordítsa meg a készülő ételeket.

Minden típusú étel rostos sütése esetén 5 perc előmelegítés javasolt.

## 7 Karbantartás és tisztítás

### Általános tájékoztató

A termék rendszeres tisztításával megnő a termék élettartama és csökkennek a gyakran előforduló problémák.



#### VESZÉLY:

Karbantartás és tisztítás előtt válassza le a készüléket a tápellátásról.  
Ezzel áramütésnek teszi ki magát!



#### VESZÉLY:

Hagyja hogy a készülék kihűljön mielőtt hozzákezd a tisztításához.  
A forró felület égési sérülést okozhat!

- Minden használat során alaposan tisztítsa meg a terméket. Ilyen módon könnyebben eltávolíthatók a főzési szennyeződések, ezáltal elkerülheti, hogy következő használatkor ráéggjenek a felületre.
- A termék tisztításához nincs szükség speciális eszközökre. A termék tisztításához mosószeres vízbe áztatott puha ruhát vagy szivacsot használjon, majd törölje szárazra terméket.
- A tisztítás után minden esetben törölje le a felesleges folyadékot, és a nagymennyiségben kiömlött folyadékot pedig azonnal törölje le.
- A rozsdamentes acél vagy inox felületek, továbbá a fogantyú tisztításához soha ne használjon savat vagy klórt tartalmazó tisztítószereket. Ezen részek tisztításához egy mosószerbe áztatott puha ruhát használjon, és figyeljen, hogy mindig egy irányba törölje a felületet.



Egyes tisztítószerek károsíthatják a felületet.  
Ne használjon durva tisztítószereket, súrolóport/-krémet vagy éles tárgyakat.



A készülék tisztításához ne használjon gőztisztítót, mivel az áramütést okozhat.

### A főzőlap tisztítása

#### Üvegerámia felületek

Az üvegerámia felületet egy hidegvízbe áztatott ruha segítségével tisztítsa meg, mivel a tisztítószerek nyomot hagyhatnak rajta. Egy száraz ruha segítségével törölje szárazra. A főzőlap következő használatakor a felületen maradt anyagok kárt tehetnek az üvegerámia lapban.

Az üvegerámia lapra rászáradt anyagokat semmilyen körülmények közt ne próbálja meg dörzsivel vagy hasonló eszközökkel lekaparni.

A kalciumos szennyeződésekét (sárga foltok) kismennyiségű vízkömentesítő szerrel távolítsa el, pl. ecet vagy citromlé. A kereskedelemben kapható egyéb termékeket is használhatja.

Erősen szennyezett felület esetén, vigyen fel tisztítószer egy szivacsra, és várja meg, míg megfelelően felszívódik. Ezután egy nedves ruha segítségével tisztítsa meg a főzőlap felületét.



A cukros élelmiszerek, pl. tejszín és szirup, azonnal le kell törölni, nem szabad megvárni, hogy a felület lehűljön. ellenkező esetben az üvegerámia felület véglegesen megsérülhet.

Idővel kismértékű elszíneződés jelentkezhet a felületeken. Ez nem befolyásolja a termék működését. Az üvegerámia lap elszíneződése és foltjainak megjelenése teljesen normális, ez nem utal hibára.

### A vezérlőpult tisztítása

A vezérlőpult és a gombok tisztításához használjon nedves rongyot, majd a tisztítást követően töröljön szárazra minden felületet.



Amennyiben terméke rendelkezik gombokkal, a vezérlőpanel tisztításához ne távolítsa el a vezérlőgombokat.  
A vezérlőpanel megsérülhet!

### A sütő tisztítása

#### Az oldalfalak tisztítása(Modellenként eltérő.)

(Ez a funkció opcionális. Nem biztos, hogy elérhető az Ön készülékén.)

1. Az oldalsó keret előlő részének eltávolításához húzza azt el az oldalfaltól.
2. Húzza meg maga felé, és vegye ki teljesen az oldalsó keretet.

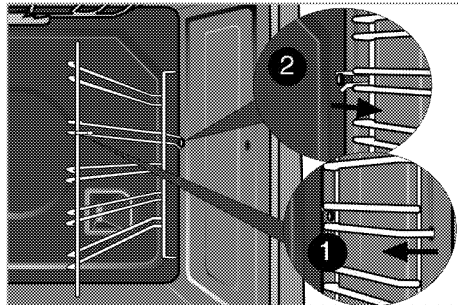

## Katalitikus falak

(Ez a funkció opcionális. Nem biztos, hogy elérhető az Ön készülékén.)

A sütő belső falfelülete (A) és/vagy a hátsó fala (B) katalitikus anyaggal van bevonva. A katalitikus fal enyhén matt színű és porózus felületű. A sütő katalitikus falát nem szabad tisztítani. A katalitikus felületek a lyukacsos kialakításának köszönhetően elnyelik a rájuk rakódó zsírt, ha pedig fényessé válnak, az azt jelzi, hogy már nem tudnak több zsírt elnyelni. Ebben az esetben az alkatrész cseréje javasolt.

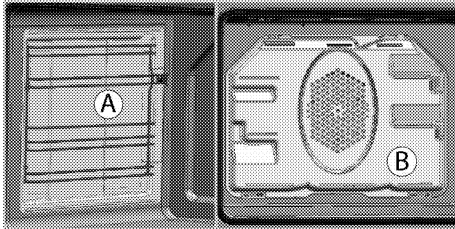

## Gőztisztítás könnyen

Könnyű tisztítást biztosít, mivel a sütő belsejében képződő gőz fellazítja a szennyeződést (amely nem túl régi) és a vízcseppek lecsapódnak a sütő belső felületein.

1. Minden tartozékot távolítson el a sütőből.
2. Öntsön 500 ml vizet a sütő tálcára és helyezze be a tálcát a sütő második polcára.

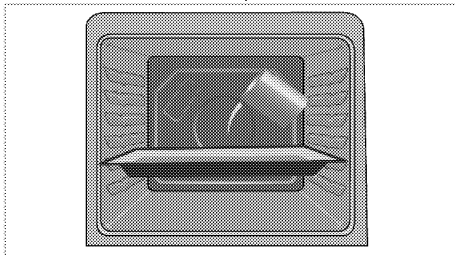

3. Kapcsolja a sütőt gőztisztítás könnyen üzemmódra és üzemeltesse 100°C-on 25 percig.
4. Nyissa ki az ajtót és egy nedves szivaccsal vagy ruhával törölje ki a sütő belső felületeit.
5. A makacs szennyeződés eltávolításához használjon mosószeres vizet, puha ruhát vagy szivacsot, majd törölje szárazra a sütőt.



A könnyű gőztisztítás használata során a sütőtérben lévő ételmaradványok/szennyeződések fellazítására szolgáló víz elpárolog a tálcából, és a sütőtérben, valamint a sütőajtó belső üvegén csapódik ki, ezért a sütőajtó kinyitásakor víz csepeghet ki. Az ajtó kinyitását követően azonnal törölje le a kicsapódott vízcseppeket.

## A sütőajtó tisztítása

Az sütőajtó oldalfal tisztításához mosószeres vízbe áztatott puha ruhát vagy szivacsot használjon, majd törölje szárazra terméket.



A sütőajtó tisztításához ne használjon erős súrolószereket vagy éles kaparókat. Ezek megsérthetik a felületet, és az üveg tönkremehet.

## A sütő ajtajának eltávolítása

1. Nyissa ki az ajtót (1).
2. Nyomja le és nyissa ki az előlő ajtó jobb és bal oldalán található zsanérokat (2), az ábrán látható módon.

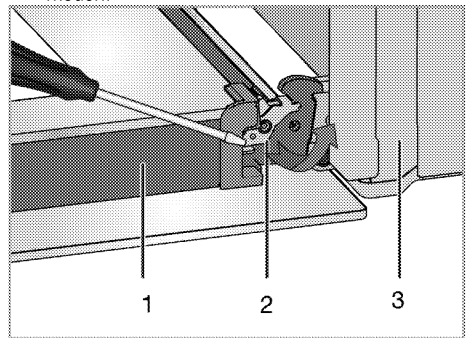

1. Ajtó
2. Csuklós zár(zárt helyzet)
3. Sütő
4. Csuklós zár(nyitott helyzet)

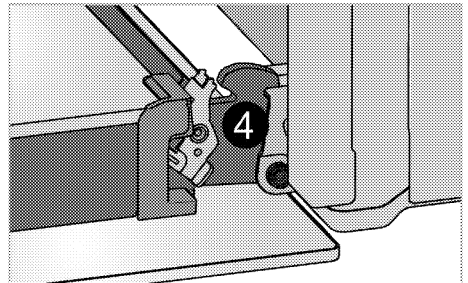

3. Csuksja be félig az előlő ajtót.

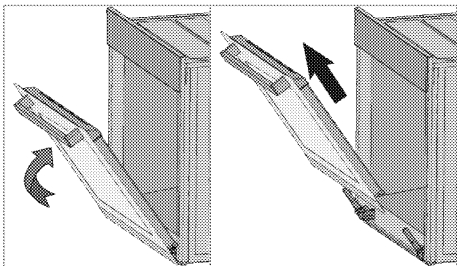

4. Távolítsa el az előlő ajtót felfelé húzva, míg kienged a jobb és bal oldali zsanérokból.



Az ajtó visszaszereléséhez fordított sorrendben végezze el a fenti műveleteket. Ügyeljen rá, hogy visszacsukja a zsanérnál található kapcsokat az ajtó visszahelyezése után.

### Az ajtó belső üvegének eltávolítása (Ez a funkció opcionális. Nem biztos, hogy elérhető az Ön készülékén.)

Az ajtó belső üvegpainelje a tisztítás érdekében eltávolítható.

1. Nyissa ki a sötét ajtaját.

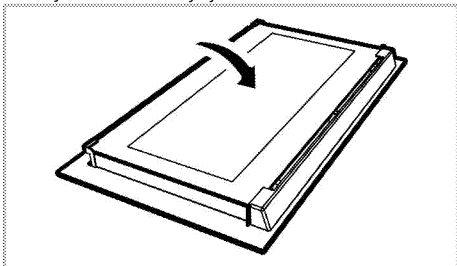

2. Húzza meg és távolítsa el az előlő ajtó felső részére szerelt műanyag részt.

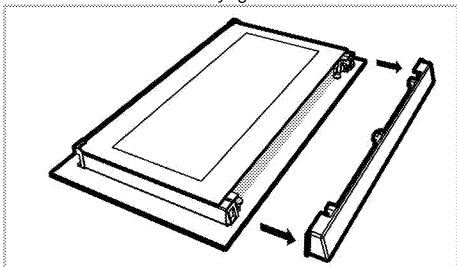

3. Az ábrán látható módon finoman emelje fel a legbelső üvegpainelt (1) az A-val jelzett helyen, majd húzza azt ki B-vel jelzett irányba.

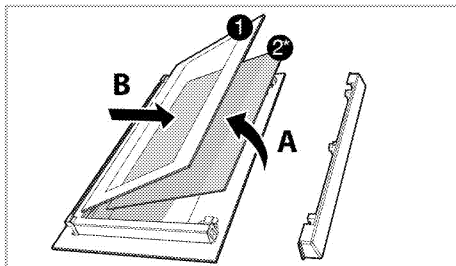

1. Legbelső üvegpainel
- 2\* Belső üvegpainel (Nem biztos, hogy elérhető az Ön készülékén.)
4. Amennyiben az ön terméke fel van szerelve belső üvegpainellel (2); Ismételje meg a műveletet a belső üvegpainel (2) eltávolításához.
5. Az ajtó átcsoportosításához vezető első lépés a belső üvegpainel (2) visszahelyezése. Hogy az a műanyag nyílás levágott sarkán nyugodjon (lásd az ábrát). (Amennyiben az ön terméke fel van szerelve belső üvegpainellel). A belső üvegpainelt (2) a legbelső üvegpainel (1) melletti műanyag nyílásra kell szerelni.
6. A legbelső üvegpainel (1) visszahelyezésekor ügyeljen rá, hogy a panel nyomtatott fele a legbelső üvegpainel felé nézzen. Fontos, hogy a belső legbelső üvegpainel (1) alsó sarka a műanyag nyílásba kerüljön.
7. Nyomja a műanyag részt a váz felé úgy, hogy kattanó hangot halljon.

## A sütő lámpájának cseréje



### VESZÉLY:

A sütő lámpájának cseréje előtt, az áramütés elkerülése érdekében győződjön meg róla, hogy a termék ki van-e húzva a konnektorból és a megfelelően lehűlt-e.

A forró felület égési sérülést okozhat!



Ebben a sütőben 40 W -nál kisebb teljesítményű, 60 mm -nél kisebb magasságú, 30 mm -nél kisebb átmérőjű izzólámpát vagy G9 -es típusú halogénlámpát használnak, teljesítménye kisebb, mint 60 W. A lámpák alkalmasak 300 ° C feletti hőmérsékleten való működésre. A sütő lámpái beszerezhetők a hivatalos szervizképviselőktől vagy az engedéllyel rendelkező technikustól.



A lámpa helyzete eltérhet az ábrán látható pozíciótól.



A készülékben használt lámpa nem alkalmas a házban történő megvilágításra. A lámpa célja, hogy látható legyen az étel.



A készülékben használt lámpáknak extrém környezeti hatásoknak kell ellenállniuk, mint pl. az 50 °C hőmérséklet.

### Amennyiben a sütője kör alakú lámpával rendelkezik:

1. Húzza ki a készüléket a konnektorból.

2. Az üveg burkolat eltávolításához forgassa az óramutató járásával ellentétes irányba a burkolatot.

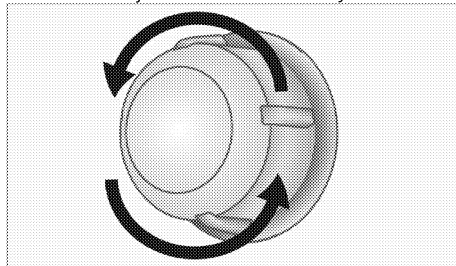

3. Ha az ön sütője az alábbi ábrán látható (A) típusú lámpával van felszerelve akkor az ábrán látható módon forgatással távolítsa el és cserélje ki. Ha (B) típusú akkor az ábrán látható módon húzza ki és távolítsa el, majd cserélje ki.

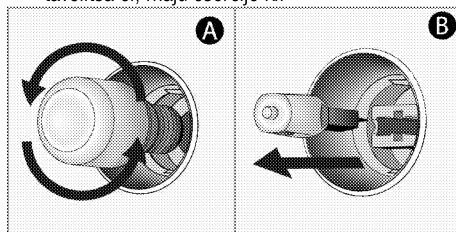

4. Tegye vissza az üveg burkolatot.

## 8 Hibaelhárítás

### A sütő gőzt bocsát ki magából használat közben.

- Normális jelenség, hogy működtetés közben gőz képződjön. >>> *Ez nem hiba.*

### A termék fémes hangokat bocsát ki felmelegedés vagy lehülés közben.

- Ha a fém alkatrészek felhevülnek, kitágulhatnak, és ez zajt eredményezhet. >>> *Ez nem hiba.*

### A termék nem működik.

- A főbiztosító kiégett vagy lekapcsolódott. >>> *Ellenőrizze a biztosítékokat a biztosítékdozban. Szükség szerint cserélje ki vagy kapcsolja vissza a biztosítékot.*
- A készülék nincs bedugva a (földelt) konnektorba. >>> *Ellenőrizze a dugasz csatlakozását.*

### A sütővilágítás nem működik.

- A sütőlámpa meghibásodott. >>> *Cserélje ki a sütőlámpát.*
- Nincs áramellátás. >>> *Ellenőrizze, hogy van-e áram. Ellenőrizze a biztosítékokat a biztosítékdozban. Szükség szerint cserélje ki vagy kapcsolja vissza a biztosítékot.*

### A sütő nem melegít.

- Nincs beállítva funkció és/vagy hőmérséklet. >>> *Állítson be funkciót és hőmérsékleti értéket a Funkció és/vagy Hőmérsékletbeállító gombbal.*
- Időzítővel felszerelt modellek esetén az időzítő nincs beállítva. >>> *Állítsa be az időt.* (Mikrohullámú sütővel ellátott termékek esetén az időzítő kizárólag a mikrohullámú sütőre érvényes.)
- Nincs áramellátás. >>> *Ellenőrizze, hogy van-e áram. Ellenőrizze a biztosítékokat a biztosítékdozban. Szükség szerint cserélje ki vagy kapcsolja vissza a biztosítékot.*

### (Időzítővel ellátott modellek esetén) Az óra kijelzője villog, vagy megjelenik az óra szimbólum.

- Áramszünet történt. >>> *Állítsa be az időt / Kapcsolja ki, majd vissza a terméket.*



Amennyiben az ebben a fejezetben leírt utasításokat betartva sem tudja megszüntetni a hibajelenséget, vegye fel a kapcsolatot a Hivatalos Szervizzel vagy a kereskedővel, akitől a terméket vásárolta. Soha ne kísérelje meg maga megjavítani a hibás készüléket.