

Split-type room air conditioner User Manual

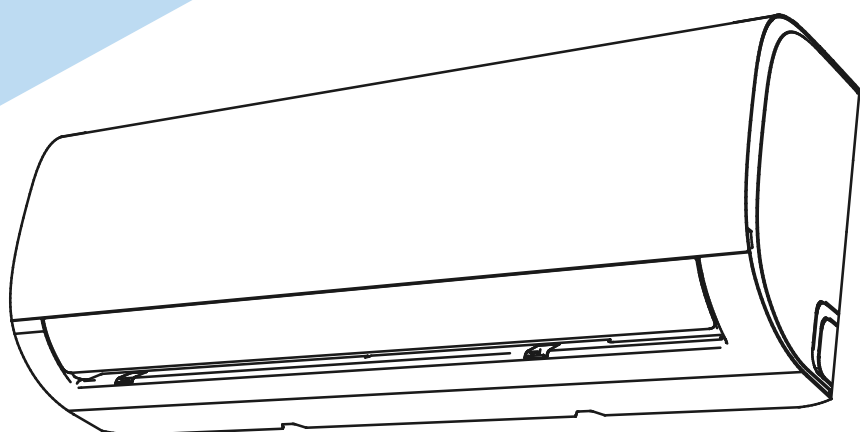

Kulkas Mesin Cuci Air Conditioner Kitchen	beko Home Appliances
INFO & LAYANAN BEBAS PULSA	0800 100 2356
Produk ini diimport oleh : PT. Beko APPLIANCES INDONESIA The Plaza Office Tower, 22th Floor F2-F3, Jakarta 10350	

BSFSA 050/BSFSA 051
BSFSA 090/BSFSA 091
BSFSA 120/BSFSA 121

EN



Read this manual carefully before installing or operating your new air conditioning unit. Make sure to save this manual for future reference.

Nomor : I.15.BAI3.01533.0219

The Beko logo, consisting of the word "beko" in a bold, lowercase, sans-serif font, with a white horizontal bar underneath it, all set against a blue background.

Table of Contents

Owner's Manual

1	Safety Precautions	03
2	Unit Specifications and Features	05
	1. Indoor unit display	05
	2. Other features	07
	3. Normal Operating temperature	08
	4. Setting angle of airflow.....	09
3	Care and Maintenance	10
4	Troubleshooting	12

Disposal Guidelines

This marking shown on the product or its literature, indicates that waste electrical and electronic equipment should not be mixed with general household waste.



Correct Disposal of This Product (Waste Electrical & Electronic Equipment)

This symbol indicates that this product shall not be disposed with other household wastes at the end of its service life. Used device must be returned to official collection point for recycling of electrical and electronic devices. To find these collection systems please contact to your local authorities or retailer where the product was purchased. Each household performs important role in recovering and recycling of old appliance. Appropriate disposal of used appliance helps prevent potential negative consequences for the environment and human health.

Safety Precautions

1

Read Safety Precautions Before Operation and Installation

Incorrect installation due to ignoring instructions can cause serious damage or injury. The seriousness of potential damage or injuries is classified as either a **WARNING** or **CAUTION**.



WARNING

This symbol indicates that ignoring instructions may cause death or serious injury.



CAUTION

This symbol indicates that ignoring instructions may cause moderate injury to your person, or damage to your appliance or other property.



WARNING

This appliance can be used by children aged from 8 years and above and persons with reduced physical, sensory or mental capabilities or lack of experience and knowledge if they have been given supervision or instruction concerning use of the appliance in a safe way and understand the hazards involved. Children shall not play with the appliance. Cleaning and user maintenance shall not be made by children without supervision(EN Standard requirements).

This appliance is not intended for use by persons(including children) with reduced physical, sensory or mental capabilities, or lack of experience and knowledge, unless they have been given supervision or instruction concerning use of the appliance by a person responsible for their safety. Children should be supervised to ensure that they do not play with the appliance(IEC Standard requirements).

WARNINGS FOR PRODUCT USE

- If an abnormal situation arises (like a burning smell), immediately turn off the unit and disconnect the power. Call your dealer for instructions to avoid electric shock, fire or injury.
- **Do not** insert fingers, rods or other objects into the air inlet or outlet. This may cause injury, since the fan may be rotating at high speeds.
- **Do not** use flammable sprays such as hair spray, lacquer or paint near the unit. This may cause fire or combustion.
- **Do not** operate the air conditioner in places near or around combustible gases. Emitted gas may collect around the unit and cause explosion.
- **Do not** operate your air conditioner in a wet room such as a bathroom or laundry room. Too much exposure to water can cause electrical components to short circuit.
- **Do not** expose your body directly to cool air for a prolonged period of time.
- **Do not** allow children to play with the air conditioner. Children must be supervised around the unit at all times.
- If the air conditioner is used together with burners or other heating devices, thoroughly ventilate the room to avoid oxygen deficiency.
- In certain functional environments, such as kitchens, server rooms, etc., the use of specially designed air-conditioning units is highly recommended.

CLEANING AND MAINTENANCE WARNINGS

- Turn off the device and disconnect the power before cleaning. Failure to do so can cause electrical shock.
- **Do not** clean the air conditioner with excessive amounts of water.
- **Do not** clean the air conditioner with combustible cleaning agents. Combustible cleaning agents can cause fire or deformation.

CAUTION

- Turn off the air conditioner and disconnect the power if you are not going to use it for a long time.
- Turn off and unplug the unit during storms.
- Make sure that water condensation can drain unhindered from the unit.
- **Do not** operate the air conditioner with wet hands. This may cause electric shock.
- **Do not** use device for any other purpose than its intended use.
- **Do not** climb onto or place objects on top of the outdoor unit.
- **Do not** allow the air conditioner to operate for long periods of time with doors or windows open, or if the humidity is very high.
- How to install the appliance to its support, please refer to the "INSTALLATION MANUAL" for details in "indoor unit installation" and "outdoor unit installation" sections.

Note about Fluorinated Gasses

1. This air-conditioning unit contains fluorinated greenhouse gasses. For specific information on the type of gas and the amount, please refer to the relevant label on the unit itself or the "Owner's Manual - Product Fiche " in the packaging of the outdoor unit. (European Union products only).
2. Installation, service, maintenance and repair of this unit must be performed by a certified technician.
3. Product uninstallation and recycling must be performed by a certified technician.
4. For equipment that contains fluorinated greenhouse gases in quantities of 5 tonnes of CO₂ equivalent or more, but of less than 50 tonnes of CO₂ equivalent, If the system has a leak-detection system installed, it must be checked for leaks at least every 24 months.
5. When the unit is checked for leaks, proper record-keeping of all checks is strongly recommended.

Unit Specifications and Features

2



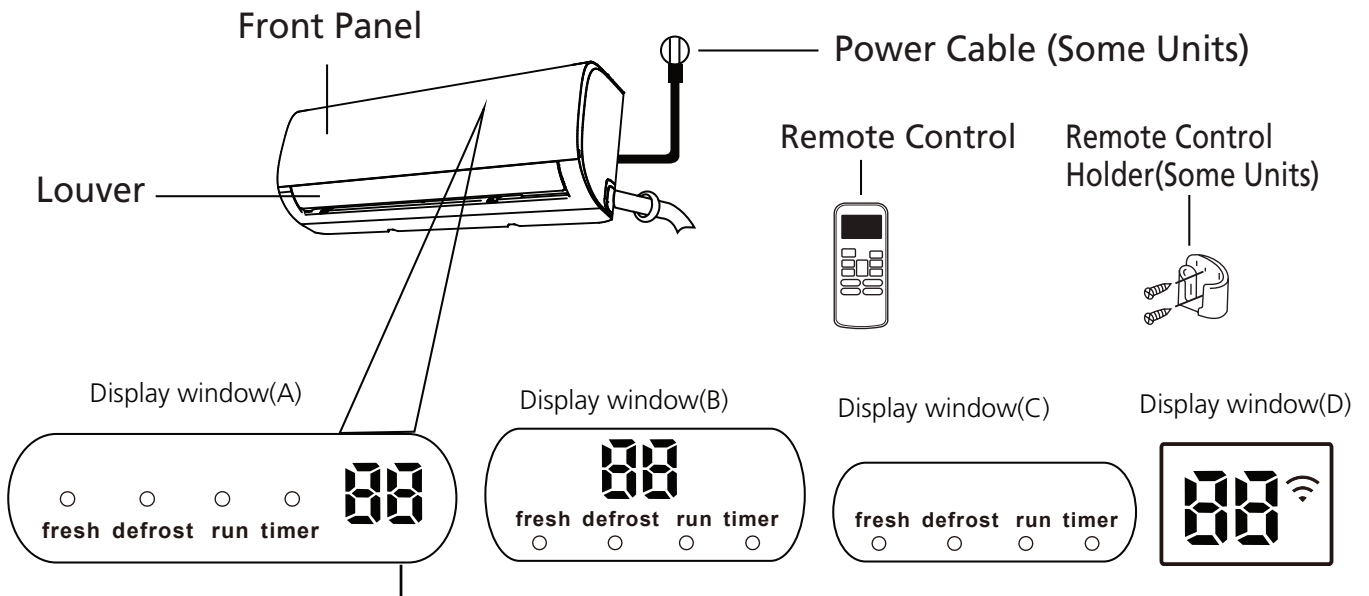

Unit Parts

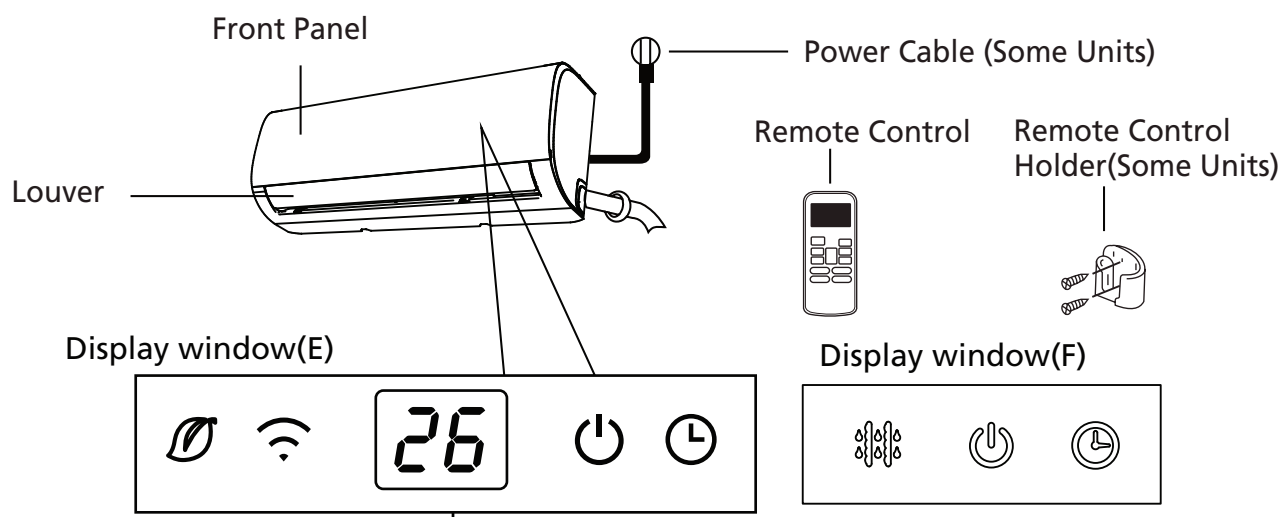

" fresh " when Fresh feature is activated(some units)
"defrost" when defrost feature is activated.
" run " when the unit is on.
" timer " when TIMER is set.
" ̳ " when Wireless Control feature is activated(some units)
" 88 " Displays temperature, operation feature and Error codes:
 When ECO function(some units) is activated, the '88' illuminates gradually one by one as ̳ -- ̳ -- 0 --set temperature -- ̳ in one second interval.
" 01 " for 3 seconds when:
 • TIMER ON is set
 • FRESH, SWING, TURBO, or SILENCE feature is turned on
" 0F " for 3 seconds when:
 • TIMER OFF is set
 • FRESH, SWING, TURBO, or SILENCE feature is turned off
" cF " when anti-cold air feature is turned on
" dF " when defrosting
" 5C " when unit is self-cleaning(some units)
" FP " when 8°C heating feature is turned on(some units)

Display Code Meanings



- “” when Fresh feature is activated(some units)
- “” when Wireless Control feature is activated(some units)
- “” when the unit is on.
- “” when TIMER is set
- “” when defrosting(cooling & heating units).
- “**26**” Displays temperature, operation feature and Error codes:
 When ECO function(some units) is activated, the ‘**88**’ illuminates gradually one by one as **E -- E**
--0 --set temperature -- E in one second interval.
- “**00**” for 3 seconds when:
- TIMER ON is set
 - FRESH, SWING, TURBO, or SILENCE feature is turned on
- “**0F**” for 3 seconds when:
- TIMER OFF is set
 - FRESH, SWING, TURBO, or SILENCE feature is turned off
- “**cF**” when anti-cold air feature is turned on
- “**dF**” when defrosting
- “**5C**” when unit is self-cleaning
- “**FP**” when 8°C heating feature is turned on

Display Code Meanings

NOTE: Different models have different front panel and display window. Not all the indicators describing below are available for the air conditioner you purchased. Please check the indoor display window of the unit you purchased.

Illustrations in this manual are for explanatory purposes. The actual shape of your indoor unit may be slightly different. The actual shape shall prevail.

A guide on using the infrared remote is not included in this literature package. Not all the functions are available for the air conditioner, please check the indoor display and remote control of the unit you purchased.

Other Features

- Auto-Restart(some units)**
 If the unit loses power, it will automatically restart with the prior settings once power has been restored.
- Anti-mildew (some units)**
 When turning off the unit from COOL, AUTO (COOL), or DRY modes, the air conditioner will continue operate at very low power to dry up condensed water and prevent mildew growth.
- Wireless Control (some units)**
 Wireless control allows you to control your air conditioner using your mobile phone and a wireless connection.
 For the USB device access, replacement, maintenance operations must be carried out by professional staff.
- Louver Angle Memory(some units)**
 When turning on your unit, the louver will automatically resume its former angle.
- Refrigerant Leakage Detection (some units)**
 The indoor unit will automatically display "EC" when it detects refrigerant leakage.

• Sleep Operation

The SLEEP function is used to decrease energy use while you sleep (and don't need the same temperature settings to stay comfortable). This function can only be activated via remote control. And the Sleep function is not available in FAN or DRY mode.

Press the **SLEEP** button when you are ready to go to sleep. When in COOL mode, the unit will increase the temperature by 1°C (2°F) after 1 hour, and will increase an additional 1°C (2°F) after another hour. When in HEAT mode, the unit will decrease the temperature by 1°C (2°F) after 1 hour, and will decrease an additional 1°C (2°F) after another hour.

For some units, the sleep feature will stop after 8 hours and the system will keep running with final situation.

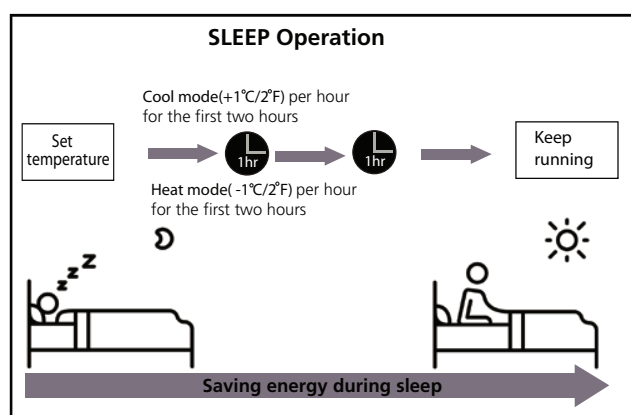

For some units, the unit will turn off after 7 hours.

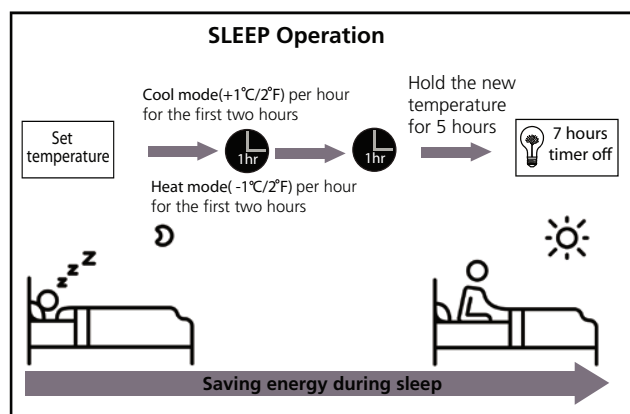

Normal Operating temperature

When your air conditioner is used outside of the following temperature ranges, certain safety protection features will activate and cause the unit to disable.

Inverter Split Type

	COOL mode	HEAT mode	DRY mode
Room Temperature	17°C - 32°C (63°F - 90°F)	0°C - 30°C (32°F - 86°F)	10°C - 32°C (50°F - 90°F)
Outdoor Temperature	0°C - 50°C (32°F - 122°F)	-15°C - 30°C (5°F - 86°F)	0°C - 50°C (32°F - 122°F)
	-15°C - 50°C (5°F - 122°F) (For models with low temp. cooling systems.)		
	0°C - 52°C (32°F - 126°F) (For special tropical models)		0°C - 52°C (32°F - 126°F) (For special tropical models)

FOR OUTDOOR UNITS WITH AUXILIARY ELECTRIC HEATER

When outside temperature is below 0°C (32°F), we strongly recommend keeping the unit plugged in at all time to ensure smooth ongoing performance.

Fixed-speed Type

	COOL mode	HEAT mode	DRY mode
Room Temperature	17°C-32°C (63°F-90°F)	0°C-30°C (32°F-86°F)	10°C-32°C (50°F-90°F)
Outdoor Temperature	18°C-43°C (64°F-109°F)	-7°C-24°C (19°F-75°F)	11°C-43°C (52°F-109°F)
	-7°C-43°C (19°F-109°F) (For models with low-temp cooling systems)		18°C-43°C (64°F-109°F)
	18°C-52°C (64°F-126°F) (For special tropical models)		18°C-52°C (64°F-126°F) (For special tropical models)

NOTE: Room relative humidity less than 80%. If the air conditioner operates in excess of this figure, the surface of the air conditioner may attract condensation. Please sets the vertical air flow louver to its maximum angle (vertically to the floor), and set HIGH fan mode.

To further optimize the performance of your unit, do the following:

- Keep doors and windows closed.
- Limit energy usage by using TIMER ON and TIMER OFF functions.
- Do not block air inlets or outlets.
- Regularly inspect and clean air filters.

• Setting Angle of Air Flow

Setting vertical angle of air flow

While the unit is on, use the **SWING/DIRECT** button on remote control to set the direction (vertical angle) of airflow. Please refer to the Remote Control Manual for details.

NOTE ON LOUVER ANGLES

When using COOL or DRY mode, do not set louver at too vertical an angle for long periods of time. This can cause water to condense on the louver blade, which will drop on your floor or furnishings.

When using COOL or HEAT mode, setting the louver at too vertical an angle can reduce the performance of the unit due to restricted air flow.

Setting horizontal angle of air flow

The horizontal angle of the airflow must be set manually. Grip the deflector rod (See **Fig.B**) and manually adjust it to your preferred direction.

For some units, the horizontal angle of the airflow can be set by remote control. please refer to the Remote Control Manual.

Manual Operation(without remote)

! CAUTION

The manual button is intended for testing purposes and emergency operation only. Please do not use this function unless the remote control is lost and it is absolutely necessary. To restore regular operation, use the remote control to activate the unit. Unit must be turned off before manual operation.

To operate your unit manually:

1. Open the front panel of the indoor unit.
2. Locate the **MANUAL CONTROL button** on the right-hand side of the unit.
3. Press the **MANUAL CONTROL button** one time to activate FORCED AUTO mode.
4. Press the **MANUAL CONTROL button** again to activate FORCED COOLING mode.
5. Press the **MANUAL CONTROL button** a third time to turn the unit off.
6. Close the front panel.

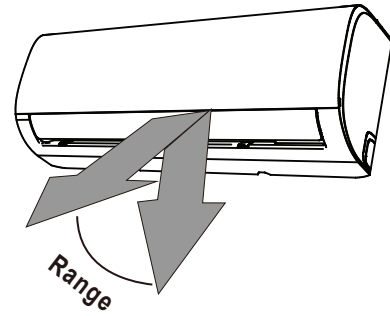

NOTE: Do not move louver by hand. This will cause the louver to become out of sync. If this occurs, turn off the unit and unplug it for a few seconds, then restart the unit. This will reset the louver.

Fig. A



CAUTION

Do not put your fingers in or near the blower and suction side of the unit. The high-speed fan inside the unit may cause injury.

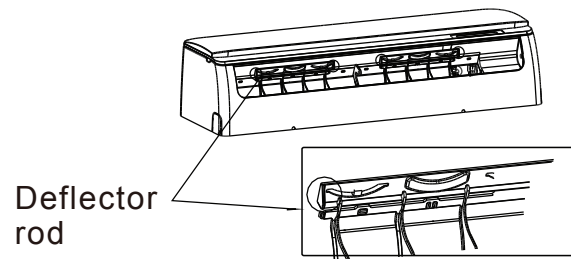
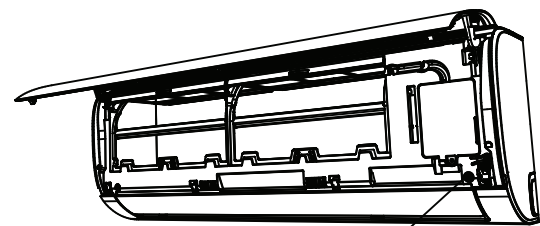

Fig. B



Care and Maintenance

3

Cleaning Your Indoor Unit

BEFORE CLEANING OR MAINTENANCE

ALWAYS TURN OFF YOUR AIR CONDITIONER SYSTEM AND DISCONNECT ITS POWER SUPPLY BEFORE CLEANING OR MAINTENANCE.

CAUTION

Only use a soft, dry cloth to wipe the unit clean. If the unit is especially dirty, you can use a cloth soaked in warm water to wipe it clean.

- **Do not** use chemicals or chemically treated cloths to clean the unit
- **Do not** use benzene, paint thinner, polishing powder or other solvents to clean the unit. They can cause the plastic surface to crack or deform.
- **Do not** use water hotter than 40°C (104°F) to clean the front panel. This can cause the panel to deform or become discolored.

Cleaning Your Air Filter

A clogged air conditioner can reduce the cooling efficiency of your unit, and can also be bad for your health. Make sure to clean the filter once every two weeks.

1. Lift the front panel of the indoor unit.
2. First press the tab on the end of filter to loosen the buckle, lift it up, then pull it towards yourself.
3. Now pull the filter out.
4. If your filter has a small air freshening filter, unclip it from the larger filter. Clean this air freshening filter with a hand-held vacuum.
5. Clean the large air filter with warm, soapy water. Be sure to use a mild detergent.

6. Rinse the filter with fresh water, then shake off excess water.
7. Dry it in a cool, dry place, and refrain from exposing it to direct sunlight.
8. When dry, re-clip the air freshening filter to the larger filter, then slide it back into the indoor unit.
9. Close the front panel of the indoor unit.

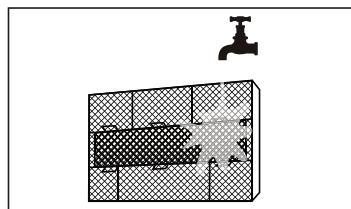
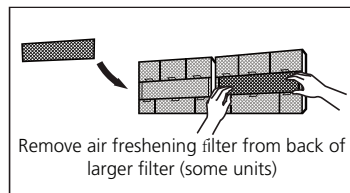
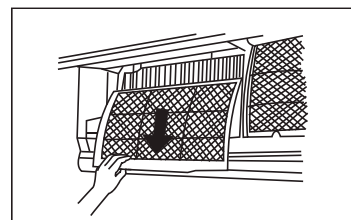
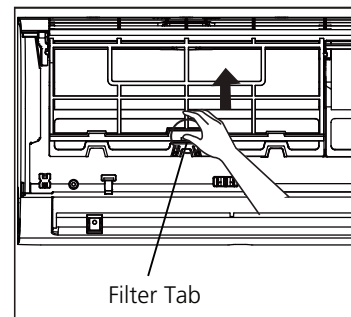

CAUTION

Do not touch air freshening (Plasma) filter for at least 10 minutes after turning off the unit.

CAUTION

- Before changing the filter or cleaning, turn off the unit and disconnect its power supply.
- When removing filter, do not touch metal parts in the unit. The sharp metal edges can cut you.
- Do not use water to clean the inside of the indoor unit. This can destroy insulation and cause electrical shock.
- Do not expose filter to direct sunlight when drying. This can shrink the filter.

Air Filter Reminders (Optional)

Air Filter Cleaning Reminder

After 240 hours of use, the display window on the indoor unit will flash "CL." This is a reminder to clean your filter. After 15 seconds, the unit will revert to its previous display.

To reset the reminder, press the **LED** button on your remote control 4 times, or press the **MANUAL CONTROL** button 3 times. If you don't reset the reminder, the "CL" indicator will flash again when you restart the unit.

Air Filter Replacement Reminder

After 2,880 hours of use, the display window on the indoor unit will flash "nF." This is a reminder to replace your filter. After 15 seconds, the unit will revert to its previous display.

To reset the reminder, press the **LED** button on your remote control 4 times, or press the **MANUAL CONTROL** button 3 times. If you don't reset the reminder, the "nF" indicator will flash again when you restart the unit.

CAUTION

- Any maintenance and cleaning of outdoor unit should be performed by an authorized dealer or a licensed service provider.
- Any unit repairs should be performed by an authorized dealer or a licensed service provider.

Maintenance – Long Periods of Non-Use

If you plan not to use your air conditioner for an extended period of time, do the following:

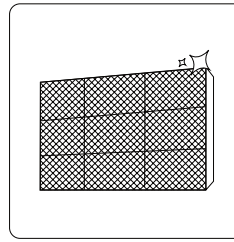

Clean all filters

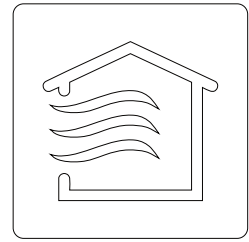

Turn on FAN function until unit dries out completely

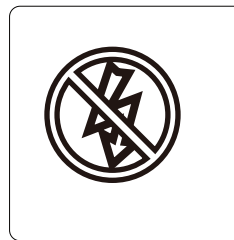

Turn off the unit and disconnect the power

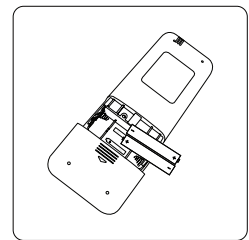

Remove batteries from remote control

Maintenance – Pre-Season Inspection

After long periods of non-use, or before periods of frequent use, do the following:

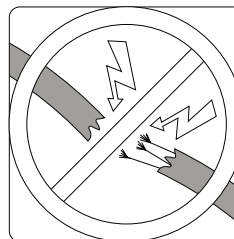

Check for damaged wires

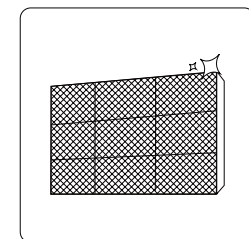

Clean all filters



Check for leaks

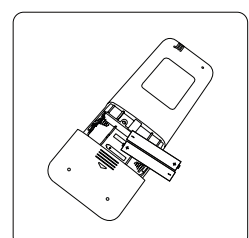

Replace batteries

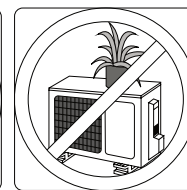
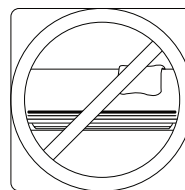

Make sure nothing is blocking all air inlets and outlets

Troubleshooting

4



SAFETY PRECAUTIONS

If ANY of the following conditions occurs, turn off your unit immediately!

- The power cord is damaged or abnormally warm
- You smell a burning odor
- The unit emits loud or abnormal sounds
- A power fuse blows or the circuit breaker frequently trips
- Water or other objects fall into or out of the unit

DO NOT ATTEMPT TO FIX THESE YOURSELF! CONTACT AN AUTHORIZED SERVICE PROVIDER IMMEDIATELY!

Common Issues

The following problems are not a malfunction and in most situations will not require repairs.

Issue	Possible Causes
Unit does not turn on when pressing ON/OFF button	The Unit has a 3-minute protection feature that prevents the unit from overloading. The unit cannot be restarted within three minutes of being turned off.
The unit changes from COOL/HEAT mode to FAN mode	The unit may change its setting to prevent frost from forming on the unit. Once the temperature increases, the unit will start operating in the previously selected mode again.
	The set temperature has been reached, at which point the unit turns off the compressor. The unit will continue operating when the temperature fluctuates again.
The indoor unit emits white mist	In humid regions, a large temperature difference between the room's air and the conditioned air can cause white mist.
Both the indoor and outdoor units emit white mist	When the unit restarts in HEAT mode after defrosting, white mist may be emitted due to moisture generated from the defrosting process.

Issue	Possible Causes
The indoor unit makes noises	A rushing air sound may occur when the louver resets its position.
	A squeaking sound may occur after running the unit in HEAT mode due to expansion and contraction of the unit's plastic parts.
Both the indoor unit and outdoor unit make noises	Low hissing sound during operation: This is normal and is caused by refrigerant gas flowing through both indoor and outdoor units.
	Low hissing sound when the system starts, has just stopped running, or is defrosting: This noise is normal and is caused by the refrigerant gas stopping or changing direction.
	Squeaking sound: Normal expansion and contraction of plastic and metal parts caused by temperature changes during operation can cause squeaking noises.
The outdoor unit makes noises	The unit will make different sounds based on its current operating mode.
Dust is emitted from either the indoor or outdoor unit	The unit may accumulate dust during extended periods of non-use, which will be emitted when the unit is turned on. This can be mitigated by covering the unit during long periods of inactivity.
The unit emits a bad odor	The unit may absorb odors from the environment (such as furniture, cooking, cigarettes, etc.) which will be emitted during operations.
	The unit's filters have become moldy and should be cleaned.
The fan of the outdoor unit does not operate	During operation, the fan speed is controlled to optimize product operation.
Operation is erratic, unpredictable, or unit is unresponsive	Interference from cell phone towers and remote boosters may cause the unit to malfunction. In this case, try the following: <ul style="list-style-type: none"> • Disconnect the power, then reconnect. • Press ON/OFF button on remote control to restart operation.

NOTE: If problem persists, contact a local dealer or your nearest customer service center. Provide them with a detailed description of the unit malfunction as well as your model number.

Troubleshooting

When troubles occur, please check the following points before contacting a repair company.

Problem	Possible Causes	Solution
Poor Cooling Performance	Temperature setting may be higher than ambient room temperature	Lower the temperature setting
	The heat exchanger on the indoor or outdoor unit is dirty	Clean the affected heat exchanger
	The air filter is dirty	Remove the filter and clean it according to instructions
	The air inlet or outlet of either unit is blocked	Turn the unit off, remove the obstruction and turn it back on
	Doors and windows are open	Make sure that all doors and windows are closed while operating the unit
	Excessive heat is generated by sunlight	Close windows and curtains during periods of high heat or bright sunshine
	Too many sources of heat in the room (people, computers, electronics, etc.)	Reduce amount of heat sources
	Low refrigerant due to leak or long-term use	Check for leaks, re-seal if necessary and top off refrigerant
	SILENCE function is activated(optional function)	SILENCE function can lower product performance by reducing operating frequency. Turn off SILENCE function.

Problem	Possible Causes	Solution
The unit is not working	Power failure	Wait for the power to be restored
	The power is turned off	Turn on the power
	The fuse is burned out	Replace the fuse
	Remote control batteries are dead	Replace batteries
	The Unit's 3-minute protection has been activated	Wait three minutes after restarting the unit
	Timer is activated	Turn timer off
The unit starts and stops frequently	There's too much or too little refrigerant in the system	Check for leaks and recharge the system with refrigerant.
	Incompressible gas or moisture has entered the system.	Evacuate and recharge the system with refrigerant
	The compressor is broken	Replace the compressor
	The voltage is too high or too low	Install a manostat to regulate the voltage
Poor heating performance	The outdoor temperature is extremely low	Use auxiliary heating device
	Cold air is entering through doors and windows	Make sure that all doors and windows are closed during use
	Low refrigerant due to leak or long-term use	Check for leaks, re-seal if necessary and top off refrigerant
Indicator lamps continue flashing	<p>The unit may stop operation or continue to run safely. If the indicator lamps continue to flash or error codes appear, wait for about 10 minutes. The problem may resolve itself. If not, disconnect the power, then connect it again. Turn the unit on.</p> <p>If the problem persists, disconnect the power and contact your nearest customer service center.</p>	
Error code appears in the window display of indoor unit: <ul style="list-style-type: none"> • E0, E1, E2... • P1, P2, P3... • F1, F2, F3... 		

NOTE: If your problem persists after performing the checks and diagnostics above, turn off your unit immediately and contact an authorized service center.

The design and specifications are subject to change without prior notice for product improvement. Consult with the sales agency or manufacturer for details. Any updates to the manual will be uploaded to the service website, please check for the latest version.



Specifications

Type	Indoor unit	BSFSA 050	BSFSA 090	BSFSA 120
	Outdoor unit	BSFSA 051	BSFSA 091	BSFSA 121
Climate Mode		T1	T1	T1
Cooling capacity(W) / Heating capacity(W)		1525 / -	2769 / -	3523 / -
Cooling capacity(Btu/Hr) / Heating capacity(Btu/Hr)		5203 / -	9448 / -	12019 / -
EER (Btu/hw)		14.54	13.28	11.03
Star Level		4	4	4
Air Flow volume(m ³ /h)		380	520	551
Power Supply form(V/Hz/Ph)		220-240V~ / 50Hz / 1Ph	220-240V~ / 50Hz / 1Ph	220-240V~ / 50Hz / 1Ph
PowerInput(W)	Cooling / Heating	358 / -	711 / -	1090 / -
Current(A)	Cooling / Heating	1.63 / -	3.23 / -	4.95 / -
Refrigerant / Total gas quantity(g)		R32 / 320	R32 / 500	R32 / 450
Noise Sound Pressure(dB)	Indoor unit	35	39	40
	Outdoor unit	49	54	53
Indoor	Size of shape(WxDxH)(mm)	715x194x285	805x194x285	805x194x285
	Net weight(Kg)	8	8.5	9
Outdoor	Size of shape(WxDxH)(mm)	681x285x434	681x285x434	770x300x555
	Net weight(Kg)	18.5	28	28
Diameter of connecting pipe(mm)	Liquid tube	Φ6.35(1/4")	Φ6.35(1/4")	Φ6.35(1/4")
	Vapor tube	Φ9.52(3/8")	Φ9.52(3/8")	Φ12.7(1/2")

Notes: 1, Specifications are standard values calculated based on rated operating conditions,

They will vary in difference work condition.

2, Rated Cooling value is tested under 27/19(In.) 35/24(Out.) condition.



Pendingin Ruangan Jenis Split

Panduan Pengguna

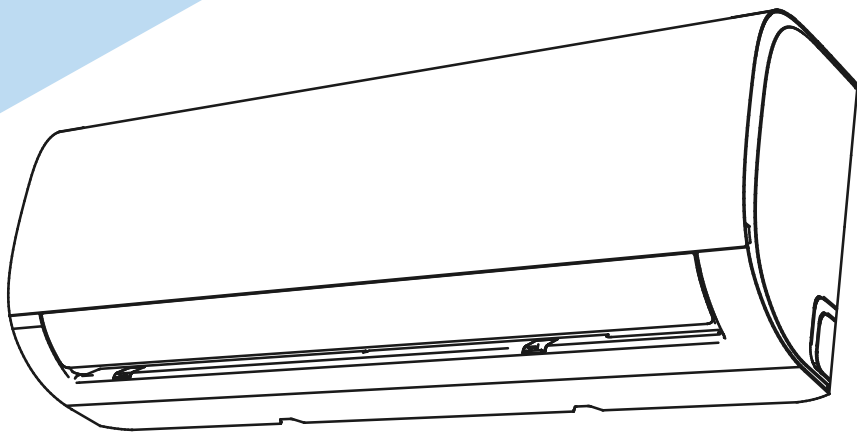

Kulkas Mesin Cuci Air Conditioner Kitchen	beko Home Appliances
INFO & LAYANAN BEBAS PULSA	0800 100 2356
Produk ini diimport oleh : PT. Beko APPLIANCES INDONESIA The Plaza Office Tower, 22th Floor F2-F3, Jakarta 10350	

BSFSA 050/BSFSA 051
BSFSA 090/BSFSA 091
BSFSA 120/BSFSA 121
ID

CATATAN PENTING:



Baca panduan ini dengan teliti sebelum memasang atau mengoperasikan unit AC baru Anda. Pastikan Anda menyimpan panduan ini untuk referensi di waktu yang akan datang.

Nomor : I.15.BAI3.01533.0219

The Beko logo, consisting of the word "beko" in a bold, lowercase, sans-serif font, with a white horizontal bar underneath it, all set against a blue background.

Daftar Isi

Panduan pengguna

1. Tindakan Pencegahan untuk Keselamatan	03
2. Spesifikasi dan Fitur Unit	05
1. Tampilan unit dalam ruangan	05
2. Fitur-fitur lain	07
3. Suhu pengoperasian normal	08
4. Pengaturan sudut aliran udara	09
3. Perawatan dan Pemeliharaan	10
4. Mengatasi Masalah	12

Pedoman Pembuangan

Penandaan yang ditunjukkan pada produk ini atau literturnya, mengindikasikan bahwa sampah kelistrikan dan peralatan elektrik tidak boleh dicampur dengan sampah rumah tangga umum.



**Pembuangan Produk ini Secara Benar
(Sampah kelistrikan & Peralatan Elektronik)**

Simbol ini menunjukkan bahwa produk ini tidak boleh dibuang bersama limbah rumah tangga lainnya di akhir masa pakainya. perangkat yang digunakan harus dikembalikan ke titik pengumpulan resmi untuk daur ulang perangkat listrik dan elektronik. untuk menemukan sistem pengumpulan ini, silakan hubungi pihak berwenang setempat atau pengecer tempat produk itu dibeli. setiap alat rumah tangga melakukan peran penting dalam memulihkan dan mendaur ulang alat lama. pembuangan yang tepat dari peralatan bekas membantu mencegah kemungkinan konsekuensi negatif bagi lingkungan dan kesehatan manusia

Tindakan Pencegahan untuk Keselamatan

Baca tindakan khusus untuk keselamatan Sebelum Melakukan pengoperasian dan Pemasangan

Pemasangan yang salah karena mengabaikan instruksi dapat mengakibatkan kerusakan atau cedera serius.



PERINGATAN

Simbol ini menunjukkan bahwa mengabaikan instruksi bisa menyebabkan kematian atau cedera serius.



PERHATIAN

Simbol ini menunjukkan bahwa mengabaikan instruksi bisa menyebabkan kematian atau cedera sedang pada pegawai Anda, atau kerusakan pada peralatan atau benda Anda lainnya.



PERINGATAN

Peralatan ini dapat digunakan oleh anak berusia dari 8 tahun dan lebih dan orang dengan kekurangan kemampuan fisik, sensor, dan mental atau kurang berpengalaman dan pengetahuan, kecuali jika orang-orang tersebut telah diberi pengawasan dan instruksi mengenai penggunaan peralatan ini secara aman dan memahami bahaya yang menyertai. Anak-anak tidak boleh bermain-main dengan peralatan ini. Pembersihan dan pemeliharaan pengguna tidak boleh dilakukan oleh anak-anak tanpa pengawasan (Persyaratan standar EN).

Peralatan ini tidak untuk tujuan digunakan oleh orang (termasuk anak-anak) dengan kekurangan kemampuan fisik, sensor, dan mental atau kurang berpengalaman dan pengetahuan, kecuali jika orang-orang tersebut telah diberi pengawasan dan instruksi mengenai penggunaan peralatan ini oleh orang yang bertanggung jawab atas keselamatan mereka. Anak-anak harus diawasi untuk memastikan mereka tidak bermain-main dengan peralatan ini. (Persyaratan standar EN).

PERINGATAN PENGGUNAAN PRODUK

- Jika dalam muncul situasi tidak normal timbul (seperti bau terbakar), segera matikan unit dan lepas sambungan listrik. Hubungi dealer untuk mendapatkan instruksi menghindari sengatan listrik, kebakaran, atau cedera.
- **Jangan menggunakan** memasukkan jari, batang, atau benda lain ke dalam inlet atau outlet udara. Ini bisa menyebabkan cedera, karena kipas mungkin berputar pada kecepatan tinggi.
- **Jangan menggunakan** penyemprot mudah terbakar seperti *hair spray*, tepernis, atau cat di dekat unit. Ini bisa menyebabkan kebakaran atau memantik api.
- **Jangan** mengoperasikan AC di tempat-tempat dekat atau sekitar gas yang mudah terbakar. Gas yang terpancar bisa terkumpul di sekitar unit dan menyebabkan ledakan.
- **Jangan** mengoperasikan AC Anda di ruang basah seperti kamar mandi atau ruang cuci. Banyak terpapar pada air bisa menyebabkan komponen-komponen listrik mengalami hubungan pendek.
- **Jangan memaparkan** badan Anda pada udara dingin secara langsung dalam waktu yang lama.
- **Jangan** membiarkan anak-anak bermain-main dengan AC. Anak-anak di sekitar harus selalu diawasi.
- Jika AC digunakan bersama dengan pembakar atau perangkat pemasan lain, sediakan ventilasi secara menyeluruh untuk menghindari kekurangan oksigen.
- Pada lingkungan tertentu, seperti dapur, ruang server, dll, sangat disarankan menggunakan AC rancangan khusus.

PERINGATAN PEMBERSIHAN DAN PEMELIHARAAN

- Matikan peralatan dan lepas sambung listrik sebelum membersihkan. Kegagalan melakukan hal ini dapat menyebabkan tersengat listrik.
- **Jangan** membersihkan AC dengan jumlah air berlebih.
- **Jangan** jangan membersihkan AC dengan agen pembersih yang mudah terbakar. Agen pembersih terbakar menyebabkan kebakaran atau perubahan bentuk.



PERHATIAN



- Matikan AC dan lepas sambungan listrik jika Anda tidak akan menggunakannya dalam waktu yang lama.
- Matikan dan lepas colokan selama terjadi badai.
- Pastikan air yang mengembun kering tidak mengganggu produk.
- **Jangan** mengoperasikan AC dengan tangan basah. Ini bisa menyebabkan tersengat listrik.
- **Jangan** menggunakan peralatan untuk tujuan lain selain tujuan yang ditentukan.
- **Jangan** menaiki atau meletakkan benda di atas unit luar ruangan.
- **Jangan** membiarkan AC beroperasi dalam waktu lama dengan pintu atau jendela terbuka, atau jika kelembapan sangat tinggi.
- Untuk mengetahui cara memasang peralatan di dudukannya, silakan lihat “PANDUAN PEMASANGAN” untuk lebih rinci di “Pemasangan Unit Dalam Ruangan” dan bagian “Pemasangan unit luar ruangan”.

Catatan Tentang Gas Terfluorinasi

1. Unit AC ini berisi gas-gas rumah kaca terfluorinasi. Untuk mengetahui informasi spesifik tentang jenis dan jumlahnya, silakan lihat pada label terkait pada unit itu sendiri atau di “Pedoman Pemilik – Produk Fiche” di kemasan unit luar ruangan. (Hanya untuk produk Uni Eropa).
2. Pemasangan, servis, pemeliharaan, dan perbaikan unit ini harus dilakukan oleh teknisi bersertifikat.
3. Pelepasan pemasangan dan daur ulang produk harus dilakukan oleh teknisi bersertifikat.
4. Untuk peralatan yang berisi gas-gas rumah kaca terfluorinasi dalam jumlah setara 5 ton CO₂ atau lebih, tetapi kurang dari setara 5 ton CO₂, jika sistem memiliki sistem deteksi kebocoran yang terpasang, sistem ini harus diperiksa setidaknya setiap 24 bulan.
5. Ketika unit diperiksa apakah ada kebocoran, sangat dianjurkan untuk melakukan pencatatan semua pemeriksaan dilakukan secara layak.

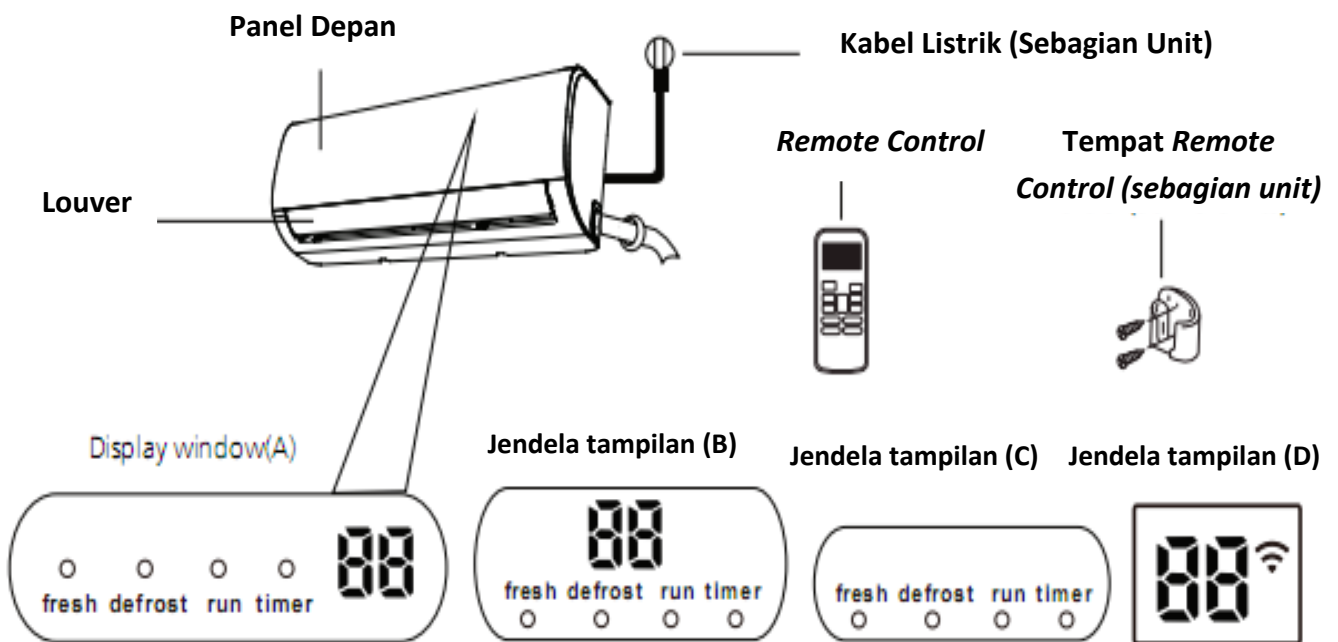
Bagian-Bagian Unit



- " fresh " Ketika fitur Fresh diaktifkan (sebagian unit).
- " defrost " Ketika fitur defrost diaktifkan .
- " run " Ketika unit menyala.
- " timer " Ketika pengaturan timer aktif.
- "  " Ketika fitur Kontrol nirkabel diaktifkan (sebagian unit).
- " 88 " Tampilan suhu, fitur pengoperasian, dan kode eror
Ketika fungsi ECO (sebagian unit) diaktifkan,
'88' menyala bertahap satu demi satu berupa 
--0-- atur suhu --E..... Dalam interval detik
- " 00 " Selama 3 detik ketika
• **TIMER ON** diatur
• Fitur FRESH, SWING, TURBO, atau SILENCE dinyalakan
- " 0F " Selama 3 detik ketika
• **TIMER OFF** diatur
• Fitur FRESH, SWING, TURBO, atau SILENCE dimatikan
- " cF " Ketika fitur anti-kedinginan dinyalakan
- " dF " Ketika defrosting
- " SC " Ketika unit melakukan pembersihan mandiri (sebagian unit)
- " FP " Ketika fitur pemanasan 8°C dinyalakan (sebagian unit)

Arti Kode Tampilan

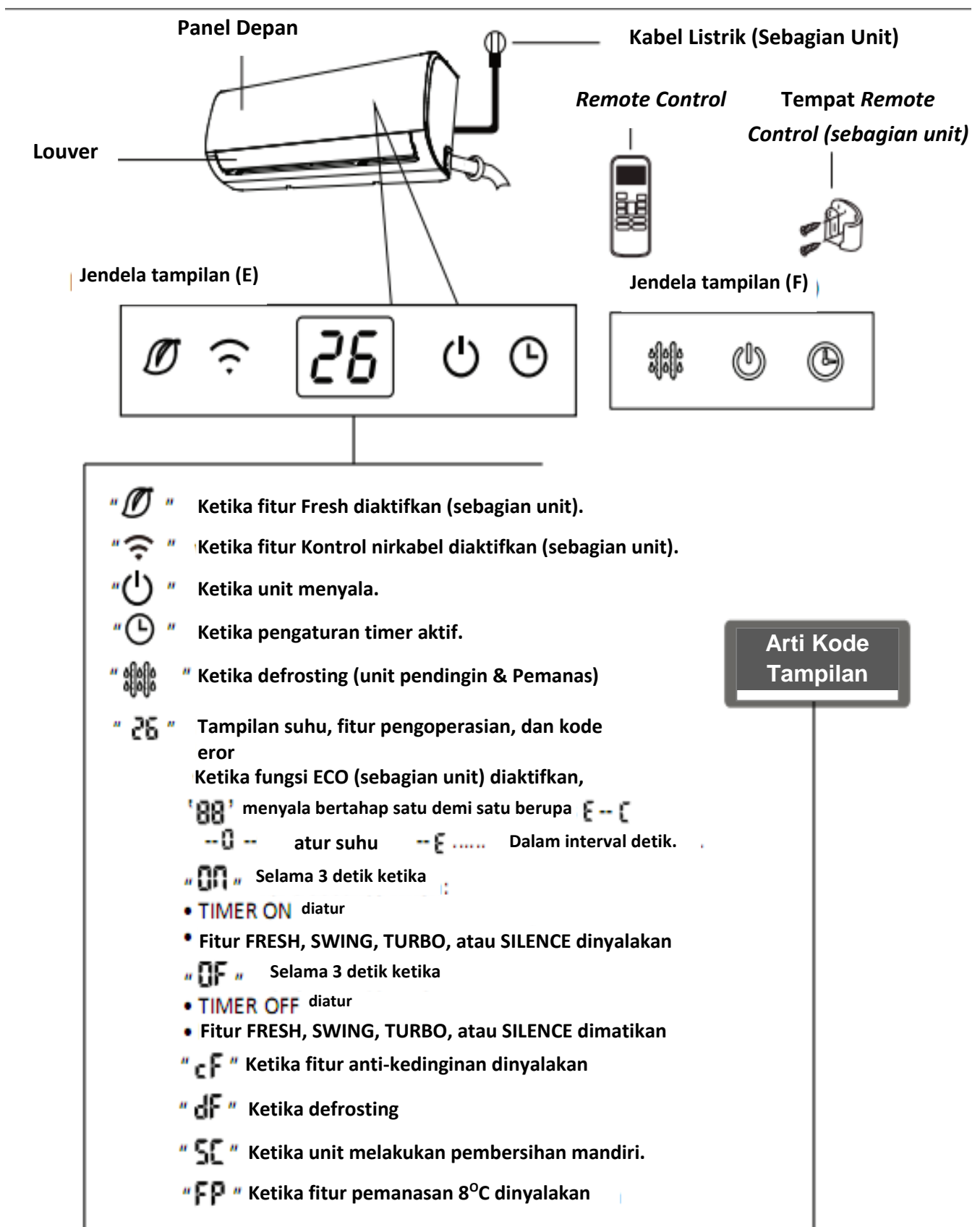

CATATAN: Model yang berbeda memiliki panel depan berbeda. Tidak semua indikator yang dijelaskan di bawah ini tersedia di AC yang Anda beli. Mohon periksa jendela tampilan dalam ruangan unit yang Anda beli.

Gambar di panduan ini untuk tujuan penjelasan. Bentuk aktual unit dalam ruangan Anda mungkin sedikit berbeda. Bentuk aktual yang berlaku.

Pedoman cara menggunakan remote infra merah tidak disertakan dalam literatur ini. Tidak semua fungsi tersedia untuk AC, mohon periksa tampilan dalam ruangan dan *remote control* unit yang Anda beli.

Fitur-Fitur Lain

- Restart Otomatis (sebagian unit)**
 Jika unit kehilangan daya, unit akan secara otomatis melakukan restart pada pengaturan sebelumnya jika daya telah pulih.
- Anti-jamur (sebagian unit)**
 Ketika mematikan unit dari mode COOL, AUTO (COOL), atau DRY, AC akan terus beroperasi pada daya sangat rendah untuk mengeringkan air yang mengembun dan mencegah pertumbuhan jamur.
- Kontrol Nirkabel (sebagian unit)**
 Kontrol nirkabel memungkinkan Anda mengontrol AC menggunakan telepon genggam Anda dan koneksi nirkabel.

 Untuk akses perangkat USB, penggantian, pemeliharaan, pengoperasian harus dilakukan oleh staf profesional.
- Memori Sudut Louver (sebagian unit)**
 Ketika Anda mematikan unit, louver akan secara otomatis melanjutkan sudut sebelumnya.
- Deteksi Kebocoran Refrigeran (sebagian unit)**
 Unit dalam ruangan akan secara otomatis menampilkan "EC" ketika unit mendeteksi kebocoran refrigeran.

- Pengoperasian Sleep**
 Fungsi SLEEP digunakan untuk mengurangi penggunaan energy saat Anda tidur (dan tidak membutuhkan pengaturan suhu yang sama agar tetap nyaman). Fungsi ini hanya dapat diaktifkan melalui *remote control*. Dan fungsi Sleep tidak tersedia pada mode FAN atau DRY.
 Tekan tombol **SLEEP** ketika Anda hendak tidur. Ketika dalam mode COOL, unit akan menambah suhu sebesar 1°C (2°F), dan akan bertambah lagi 1°C (2°F) setelah satu jam berikutnya. Ketika dalam mode HEAT, unit akan mengurangi suhu sebesar 1°C (2°F), dan akan berkurang lagi 1°C (2°F) setelah satu jam berikutnya.
 Untuk sebagian unit, fitur sleep akan berhenti setelah 8 jam dan sistem akan terus berjalan dengan situasi terakhir.

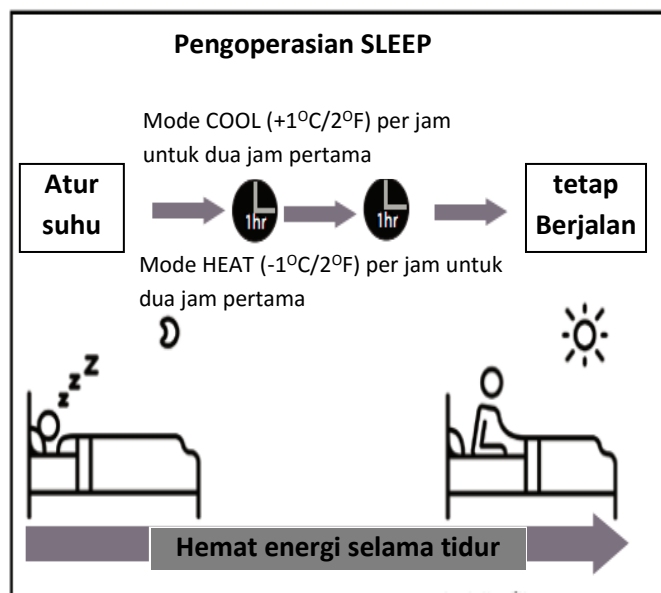

Untuk sebagian unit, unit akan mati setelah 7 jam.

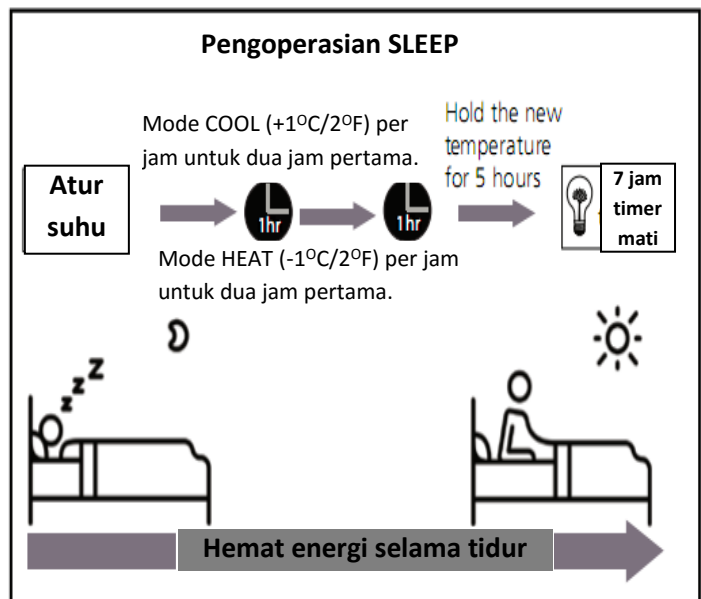

Suhu Pengaturan Normal

Ketika AC Anda digunakan di luar rentang suhu berikut ini, fitur keamanan tertentu akan aktif dan mengakibatkan unit tidak aktif.

Jenis Inverter Split

	Mode COOL	Mode HEAT	Mode DRY
Suhu Ruangan	17°C – 32°C (63°F – 90°F)	0°C – 30°C (32°F – 86°F)	10°C – 32°C (50°F – 90°F)
Suhu luar ruangan	0°C – 50°C (32°F – 122°F)	-15°C – 50°C (5°F – 122°F)	-0°C – 50°C (32°F – 122°F)
	-15°C – 50°C (5°F – 122°F) (untuk model dengan sistem pendinginan suhu rendah)		
	0°C – 52°C (32°F – 126°F) (untuk model khusus tropis)		0°C – 52°C (32°F – 126°F) (untuk model khusus tropis)

UNTUK UNIT LUAR RUANGAN DENGAN PEMANAS LISTRIK TAMBAHAN

Ketika suhu luar ruangan di bawah 0°C (32°F), kami sangat menganjurkan tetap mencolokkan steker untuk memastikan kinerja yang lancar secara terus-menerus.

Jenis kecepatan tetap

	Mode COOL	Mode HEAT	Mode DRY
Suhu Ruang	17°C – 32°C (63°F – 90°F)	0°C – 30°C (32°F – 86°F)	11°C – 32°C (52°F – 90°F)
Suhu Luar Ruangan	18°C – 43°C (64°F – 109°F)	-7°C – 43°C (19°F – 109°F)	11°C – 43°C (52°F – 109°F)
	-7°C – 43°C (19°F – 109°F) (untuk model dengan sistem pendinginan suhu rendah)		18°C – 43°C (52°F – 109°F)
	18°C – 52°C (64°F – 126°F) (untuk model khusus tropis)		18°C – 52°C (64°F – 126°F) (untuk model khusus tropis)

CATATAN: Kelembapan relatif ruangan kurang dari 8%. Jika AC beroperasi melebihi angka ini, permukaan AC mungkin memancing kelembapan. Mohon atur louver aliran vertikal pada sudut maksimalnya (vertikal ke lantai), dan atur mode kipas HIGH.

Untuk lebih memaksimalkan kinerja unit Anda, lakukan hal-hal berikut ini:

- Usahakan pintu dan jendela tetap tertutup.
- Batasi penggunaan energi menggunakan fungsi TIMER ON dan TIMER OFF.
- Jangan menutupi inlet dan outlet udara.
- Secara teratur lakukan inspeksi dan bersihkan filter udara.

• Pengaturan Sudut Aliran Udara

Pengaturan sudut vertical aliran udara

Ketika unit menyala, gunakan tombol SWING/DIRECT di remote control untuk mengatur arah (sudut vertikal) aliran udara. Mohon lihat Panduan Remote Control untuk mengetahui rinciannya.

CATATAN UNTUK SUDUT LOUVER

Ketika menggunakan mode COOL atau DRY, jangan mengatur sudut louver terlalu vertical dalam waktu yang lama. Ini dapat menyebabkan air menguap di bilah louver, yang akan menetes di lantai atau perabotan. Ketika menggunakan mode COOL atau DRY, pengaturan louver pada sudut yang terlalu vertical dapat mengurangi kinerja unit karena terbatasnya aliran udara.

Pengaturan sudut horizontal aliran udara

Sudut horizontal aliran udara harus diatur secara manual. Pegang batang deflektor (lihat **Gambar B**) dan secara manual sesuaikan pada arah yang Anda sukai. **Pada sebagian unit**, sudut horizontal aliran udara dapat diatur dengan *remote control*. Mohon lihat Panduan *Remote Control*.

Pengoperasian Manual (Tanpa remote)

PERHATIAN

Tombol manual ini ditujukan untuk tujuan pengetesan dan pengoperasian dalam keadaan darurat saja. Mohon jangan menggunakan fungsi ini kecuali jika remote control hilang dan benar-benar sangat diperlukan. Untuk mengembalikan ke pengoperasian reguler, gunakan *remote control* untuk mengaktifkan unit. Unit harus dimatikan sebelum pengoperasian secara manual.

Mengoperasikan unit secara manual:

1. Buka panel depan unit dalam ruangan.
2. Temukan lokasi **tombol MANUAL CONTROL** di sisi kanan unit.
3. Tekan **tombol MANUAL CONTROL** sekali untuk mengaktifkan mode FORCED AUTO.
4. Tekan **tombol MANUAL CONTROL** lagi untuk mengaktifkan mode COOLING FORCED.
5. Tekan **tombol MANUAL CONTROL** ketiga kali untuk mematikan unit.
6. Tutup panel depan.

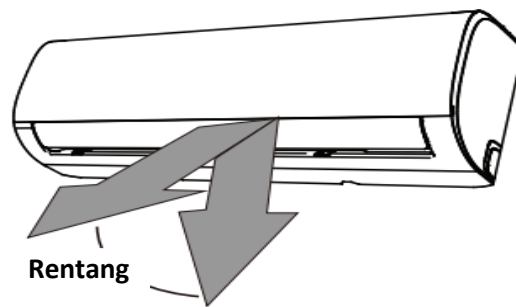

CATATAN: jangan menggerakkan louver dengan tangan. Ini akan menyebabkan louver menjadi tidak sinkron. Jika ini terjadi, matikan unit dan lepaskan steker selama beberapa detik, kemudian restart unit. Ini akan mereset louver.

Gambar A



PERHATIAN

Jangan memasukkan jari Anda ke dalam atau di dekat blower atau sisi pengisap unit. Kipas kecepatan tinggi di dalam unit bisa menyebabkan cedera.

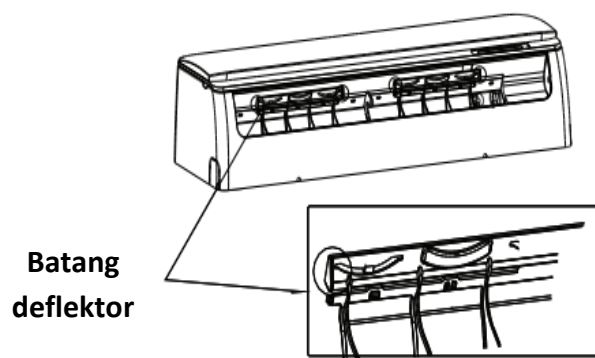

Gambar B

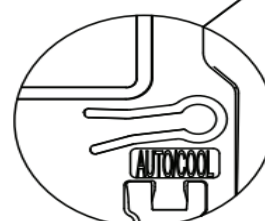
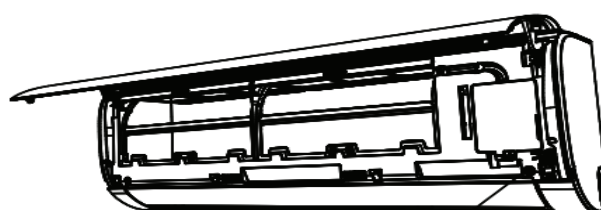

Perawatan dan Pemeliharaan

Membersihkan Unit dalam Ruangan Anda



SEBELUM MEMBERSIHKAN ATAU MELAKUKAN PEMELIHARAAN

SELALU MATIKAN SISTEM AC ANDA DAN LEPASKAN SAMBUNGAN CATU DAYANYA SEBELUM MEMBERSIHKAN DAN MELAKUKAN PEMELIHARAAN.



PERHATIAN

Hanya gunakan, kain kering untuk mengelap unit hingga bersih. Jika unit sangat kotor, Anda dapat menggunakan kain yang dicelupkan ke dalam larutan sabun dengan air hangat untuk mengusap unit sampai bersih.

- **Jangan** menggunakan bahan kimia atau kain yang mengandung bahan kimia untuk membersihkan unit.
- **Jangan** menggunakan benzene, thinner cat, bubuk pengilap, atau pelarut lain untuk membersihkan unit. Bahan-bahan tersebut bisa menyebabkan permukaan plastik retak atau berubah bentuk.
- **Jangan** menggunakan air panas lebih dari 40°C (104°F) untuk membersihkan panel depan. Ini dapat mengakibatkan panel berubah bentuk atau warnanya menjadi kusam.

Membersihkan Filter Udara Anda

AC yang tersumbat dapat mengurangi efisiensi pendinginan unit Anda, dan juga dapat buruk bagi kesehatan Anda. Pastikan membersihkan filter sekali setiap dua minggu.

1. Angkat panel depan unit dalam ruangan.
2. Pertama-tama tekan ujung filter untuk mengendurkan pengait, angkat, kemudian tarik ke arah Anda.
3. Sekarang tarik filter.
4. Jika filter memiliki filter penyegar udara kecil, lepaskan klipnya dari filter yang lebih besar. Bersihkan filter penyegar udara ini vakum ukuran kecil.
5. Bersihkan filter udara besar dengan air hangat yang dicampur sabun. Pastikan menggunakan detergen ringan.
6. Bilas filter dengan air bersih, kemudian guncang-guncangkan untuk membersihkan kelebihan air.

7. Keringkan di tempat yang sejuk dan kering, dan jangan memaparkan pada cahaya matahari langsung.
8. Ketika kering, pasang kembali klip filter penyegar udara ke filter yang lebih besar, kemudian pasang kembali ke unit dalam ruangan.
9. Tutup panel depan unit dalam ruangan.

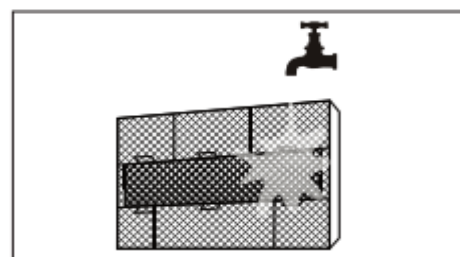
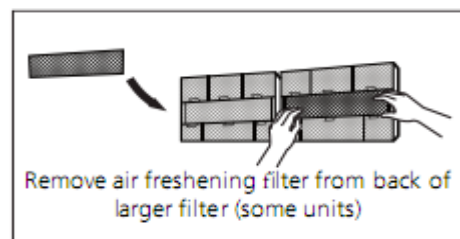
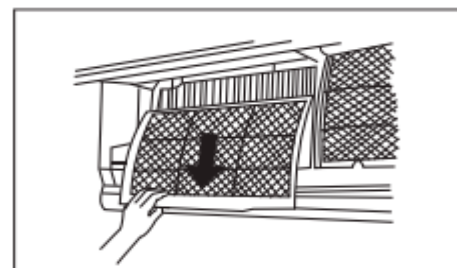
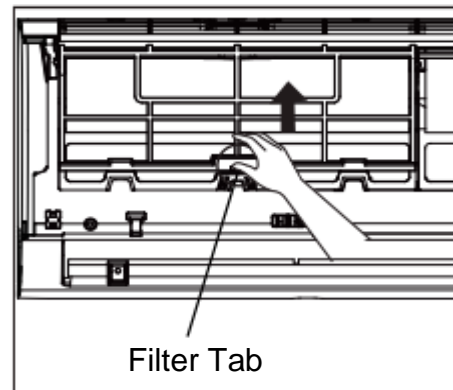

PERHATIAN

Jangan menyentuh filter penyegar (plasma) udara selama setidaknya 10 menit setelah mematikan unit.



PERHATIAN

- Sebelum mengganti filter atau membersihkan, matikan unit dan lepas sambungan catu dayanya.
- Ketika melepas filter, jangan menyentuh bagian-bagian logam di dalam unit. Tepi logam tajam dapat menggores.
- Jangan menggunakan air untuk membersihkan bagian dalam unit dalam ruangan. Ini dapat merusak penyekat dan menyebabkan sengatan listrik.
- Jangan mengeringkan filter di bawah sinar matahari langsung. Ini dapat mengerutkan filter.

Pengingat (*Reminder*) Filter Udara (Opsional)

Pengingat Pembersih Filter Udara

Setelah 240 jam penggunaan, jendela tampilan di unit dalam ruangan akan menampilkan "CL" berkedip. Ini adalah pengingat untuk membersihkan filter Anda. Setelah 15 detik, unit akan kembali ke tampilan sebelumnya.

Untuk mereset pengingat, tekan tombol **LED** di *remote control* Anda 4 kali, atau tekan tombol **MANUAL CONTROL** 3 kali. Jika Anda tidak mereset pengingat, indikator "CL" akan berkedip lagi ketika Anda melakukan restart pada unit.

Pengingat Penggantian Filter Udara

Setelah 2.880 jam penggunaan, jendela tampilan di unit dalam ruangan akan menampilkan "nF" berkedip. Ini pengingat untuk mengganti filter Anda. Setelah 15 detik, unit akan kembali ke tampilan sebelumnya.

Untuk mereset pengingat, tekan tombol **LED** di *remote control* Anda 4 kali, atau tekan tombol **MANUAL CONTROL** 3 kali. Jika Anda tidak mereset pengingat, indikator "CL" akan berkedip lagi ketika Anda melakukan restart pada unit.



PERHATIAN

- Setiap pemeliharaan dan pembersihan unit dalam ruangan harus dilakukan

Pemeliharaan Jangka Panjang karena Tidak Digunakan

Jika Anda berencana tidak menggunakan AC Anda dalam jangka panjang, lakukan hal-hal berikut ini:

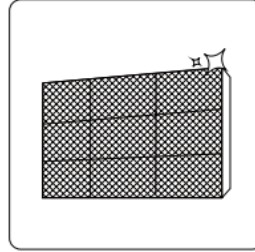

Bersihkan semua filter

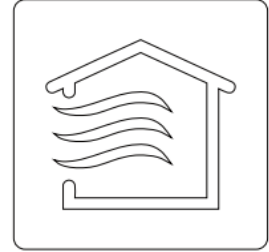

Nyalakan fungsi FAN sampai unit kering seluruhnya



Matikan unit dan lepas sambungan listrik

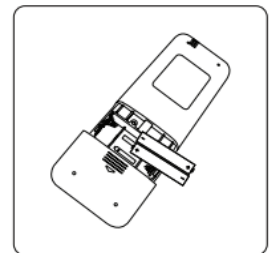

Lepas baterai dari *remote control*

Pemeliharaan – Inspeksi Pra-Musim

Setelah waktu yang lama tidak digunakan, atau sebelum waktu akan sering digunakan, lakukan hal-hal berikut ini:

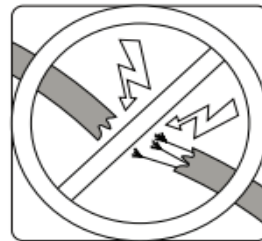

Periksa kerusakan kabel

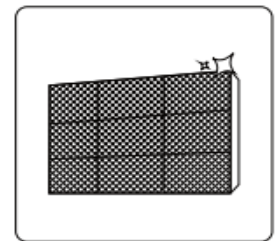

Bersihkan semua filter



Periksa kebocoran

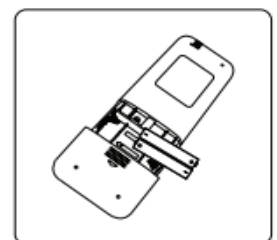

Ganti baterai



Pastikan tidak ada yang menutupi inlet dan outlet udara

oleh dealer resmi atau penyedia jasa berlisensi.

- Setiap perbaikan harus dilakukan oleh dealer resmi atau penyedia jasa berlisensi



TINDAKAN PENCEGAHAN UNTUK KESELAMATAN

Jika salah satu kondisi di bawah ini terjadi, matikan unit Anda segera!

- Kabel listrik rusak atau panas secara tidak normal
- Anda mencium sesuatu yang terbakar
- Unit mengeluarkan suara keras dan tidak normal
- Air atau benda lain masuk atau menjatuhkan unit

JANGAN MENCoba MEMPERBAIKI SENDIRI! HUBUNGI PENYEDIA JASA RESMI SEGERA!

Masalah-masalah Umum

Masalah-masalah berikut ini bukan merupakan kegagalan fungsi dan dalam kebanyakan situasi tidak memerlukan perbaikan.

Masalah	Kemungkinan Penyebab
Unit tidak menyala ketika tombol ON/OFF ditekan	Unit memiliki fitur perlindungan 3 menit yang mencegah unit mengalami kelebihan muatan. Unit tidak dapat di-restart dalam tiga menit setelah dimatikan.
Unit berubah dari mode COOL/HEAT ke mode FAN	Unit mungkin mengubah pengaturannya untuk mencegah beku terbentuk pada unit. Saat suhu naik, unit akan mulai beroperasi lagi pada mode yang dipilih sebelumnya.
	Suhu yang telah diatur telah tercapai, pada titik ketika unit mematikan kompresor. Unit akan melanjutkan beroperasi ketika suhu berfluktuasi lagi.
Unit dalam ruangan mengeluarkan kabut putih	Di daerah lembap, perbedaan besar suhu antara udara ruangan dan udara yang disejukkan dapat menyebabkan kabut putih.
Unit dalam ruangan maupun unit luar ruangan mengeluarkan kabut putih	Ketika unit melakukan restart dalam mode HEAT setelah pembersihan beku (<i>frost</i>), kabut putih mungkin keluar karena lembap yang dihasilkan dari proses pembersihan beku (<i>defrosting</i>)

Masalah	Kemungkinan Penyebab
Unit dalam ruangan mengeluarkan suara berisik	Mungkin terdengar suara udara yang berhamburan ketika louver mereset posisinya
	Mungkin terdengar suara berderit setelah menjalankan unit pada mode HEAT karena pemuaian dan penyusutan bagian-bagian plastik pada unit
Unit dalam ruangan maupun unit luar ruangan mengeluarkan suara bising	Suara mendesis selama pengoperasian: Ini normal dan disebabkan oleh gas refrigeran yang mengalir melalui unit dalam ruangan maupun unit luar ruangan.
	Suara mendesis rendah ketika sistem mulai menyala, baru saja berhenti bekerja, atau mengalami defrosting: Bunyi bising ini normal dan disebabkan oleh gas refrigeran yang berhenti atau berubah arah.
	Bunyi berderit: pemuaian dan penyusutan bagian-bagian logam dan plastik secara normal yang disebabkan oleh perubahan suhu selama operasi yang dapat menghasilkan suara berderit.
Unit luar ruangan mengeluarkan suara bising	Unit akan menghasilkan suara berbeda berdasar mode operasi yang sedang aktif.
Keluar debu dari unit dalam ruangan atau unit luar ruangan	Debu mungkin terkumpul di dalam unit selama tidak digunakan dalam jangka waktu yang lama, yang akan terhembus ketika unit dinyalakan. Ini dapat diatasi dengan menutup unit selama tidak aktif dalam jangka waktu yang lama.
Unit mengeluarkan bau tidak enak	Unit mungkin menyerap bau dari lingkungan (seperti mebel, masakan, asap rokok, dll.) yang akan dihembuskan selama pengoperasian.
	Filter unit telah berjamur dan harus dibersihkan.
Kipas unit luar ruangan tidak beroperasi	Selama pengoperasian, kecepatan kipas dikontrol untuk mengoptimalkan pengoperasian produk.
Operasi tidak teratur, tidak terduga, atau unit tidak responsif	<p>Gangguan dari tower telepon genggam dan booster remote bisa menyebabkan unit mengalami kegagalan fungsi:</p> <p>Dalam hal ini, cobalah hal-hal berikut ini:</p> <ul style="list-style-type: none"> • Lepas sambungan listrik, kemudian sambungkan lagi • Tekan tombol ON/OFF di <i>remote control</i> untuk operasi restart
CATATAN: Jika masalah berlanjut, hubungi dealer setempat atau pusat layanan konsumen terdekat. Beri mereka penjelasan rinci tentang kegagalan fungsi unit serta beri tahu nomor model unit Anda.	

Mengatasi Masalah

Ketika terjadi masalah, mohon periksa poin-poin berikut ini sebelum menghubungi perusahaan perbaikan.

Masalah	Kemungkinan penyebab	Solusi
Kinerja pendinginan buruk	Pengaturan suhu mungkin lebih tinggi dibandingkan suhu ruangan lingkungan	Turunkan pengaturan suhu
	<i>Exchanger</i> panas pada unit dalam ruangan dan luar ruangan kotor	Bersihkan <i>exchanger</i> panas yang terkena kotoran
	Filter udara kotor	Lepas filter dan bersihkan sesuai dengan petunjuk
	Salah satu dari inlet atau outlet udara terhalang	Matikan unit, bersihkan penghalang dan nyalakan kembali.
	Pintu dan jendela terbuka	Pastikan semua pintu dan jendela tertutup saat mengoperasikan unit
	Panas berlebih diakibatkan sinar matahari	Tutup jendela dan gordena selama saat panas menyengat atau matahari bersinar cerah
	Terlalu banyak sumber panas di dalam ruangan (orang, komputer, elektronik, dll.)	Kurangi jumlah sumber panas
	Refrigeran rendah (sedikit) akibat bocor atau penggunaan dalam waktu lama	Periksa apakah ada kebocoran, sil ulang jika perlu dan isi lagi refrigeran.
Fungsi SILENCE diaktifkan	Fungsi SILENCE dapat menurunkan kinerja produk karena mengurangi frekuensi operasi. Matikan fungsi SILENCE.	

Masalah	Kemungkinan penyebab	Solusi
Unit tidak bekerja	Daya gagal	Tunggu daya pulih kembali
	Unit dimatikan	Nyalakan unit
	Sekering terbakar	Ganti sekering
	Baterai <i>remote control</i>	Ganti baterai
	Perlindungan 3 menit unit diaktifkan	Tunggu tiga menit setelah merestart unit
	Time diaktifkan	Matikan timer
Unit sering mati dan mati	Terlalu banyak atau terlalu sedikit refrigeran di dalam sistem	Periksa kebocoran dan isikah lagi refrigeran pada sistem
	Gas yang tidak terkompresi atau lembap telah memasuki sistem	Kosongkan dan isi lagi refrigeran ke dalam sistem
	Kompresor rusak	Ganti kompresor
	Tegangan terlalu tinggi atau terlalu rendah	Pasang manostat untuk mengatur tegangan
Kinerja pemanasan buruk	Suhu luar ruangan sangat rendah	Gunakan perangkat pemanas tambahan
	Udara dingin masuk melalui pintu atau jendela	Pastikan semua pintu dan jendela tertutup selama digunakan
	Refrigeran rendah (sedikit) akibat bocor atau penggunaan dalam waktu lama	Periksa apakah ada kebocoran, sil ulang jika perlu dan isi lagi refrigeran.
Lampu indikator terus berkedip	<p>Operasi unit mungkin berhenti atau terus berjalan dengan baik. Jika lampu indikator terus berkedip atau kode eror muncul, tunggu sekitar 10 menit. Masalah mungkin terselesaikan sendiri.</p> <p>Jika tidak, lepas sambungan daya, kemudian sambungkan lagi. Nyalakan unit.</p> <p>Jika masalah berlanjut, lepas sambungan listrik dan hubungi pusat layanan konsumen terdekat.</p>	
Kode eror muncul di tampilan jendela unit dalam ruangan: <ul style="list-style-type: none"> • E0, E1, E2 ... • P1, P2, P3 ... • F1, F2, F3 ... 		

CATATAN: Jika masalah berlanjut setelah melakukan pemeriksaan dan diagnosis di atas, matikan unit Anda segera dan hubungi pusat layanan resmi.

Desain dan spesifikasi bisa berubah tanpa pemberitahuan sebelumnya untuk peningkatan produk. Tanyakan kepada agen penjualan atau pabrik untuk mengetahui rinciannya. Setiap pembaruan pada panduan akan diunggah ke website layanan, mohon periksa versi terbaru.

Specifications

Tipe/Type	Indoor unit	BSFSA 050	BSFSA 090	BSFSA 120
	Outdoor unit	BSFSA 051	BSFSA 091	BSFSA 121
Tipe Iklim/Climate Mode		T1	T1	T1
Kapasitas Pendingin/Cooling capacity(W) / Kapasitas Pemanas/Heating capacity(W)		1525 / -	2769 / -	3523 / -
Kapasitas Pendingin/Cooling capacity(Btu/Hr) / Kapasitas Pemanas/Heating capacity(Btu/Hr)		5203 / -	9448 / -	12019 / -
EER (Btu/hw)		14.54	13.28	11.03
Star Level		4	4	4
Volume aliran udara / Air Flow volume(m3/h)		380	520	551
Tegangan/Frekuensi / Power Supply form(V/Hz/Ph)		220-240V~ / 50Hz / 1Ph	220-240V~ / 50Hz / 1Ph	220-240V~ / 50Hz / 1Ph
Input daya / PowerInput(W)	Pendingin/Cooling /Pemanas Heating	358 / -	711 / -	1090 / -
Arus / Current(A)	Pendingin/Cooling /Pemanas Heating	1.63 / -	3.23 / -	4.95 / -
Refrigeran/Refrigerant / Jumlah Gas/Total gas quantity(g)		R32 / 320	R32 / 500	R32 / 450
Suara Kebisingan / Noise Sound Pressure(dB)	Indoor unit	35	39	40
	Outdoor unit	49	54	53
Indoor	Ukuran /Size of shape(WxDxH)(mm)	715x194x285	805x194x285	805x194x285
	Berat Bersih /Net weight(Kg)	8	8.5	9
Outdoor	Ukuran /Size of shape(WxDxH)(mm)	681x285x434	681x285x434	770x300x555
	Berat Bersih /Net weight(Kg)	18.5	28	28
Diameter penghubung Pipa / Diameter of connecting pipe(mm)	Tabung Cair /Liquid tube	Φ6.35(1/4")	Φ6.35(1/4")	Φ6.35(1/4")
	Tabung Uap /Vapor tube	Φ9.52(3/8")	Φ9.52(3/8")	Φ12.7(1/2")

Notes: 1, Specifications are standard values calculated based on rated operating conditions, They will vary in difference work condition.

2, Rated Cooling value is tested under 27/19(In.) 35/24(Out.) condition.

Catatan:

- Spesifikasi adalah standar yang dihitung berdasarkan kondisi terurukur, dan akan perbedaan dalam kondisi berjalan
- Pendingin di test dibawah Kondisi 27/19(In.) 35/24(out.)



Kulkas Mesin Cuci Air Conditioner Kitchen	beko Home Appliances
INFO & LAYANAN DEBAS PULSA	0800 100 2356
<i>Produk ini diimport oleh :</i> PT. Beko APPLIANCES INDONESIA <i>The Plaza Office Tower, 22th Floor F2-F3, Jakarta 10350</i>	

Produk ini diimport oleh:

PT. BEKO APPLIANCES INDONESIA,
The Plaza Office Tower Lt. 22 Unit F2-F3
Jl. MH. Thamrin Kav 28-30 Jakarta, Indonesia 10350
Telp : 021-2918-9229
Fax. : 021-2918-9228
Servis Beko : 0800 -100 - 2356

Produk ini dibuat oleh:

GD MIDEA AIR-CONDITIONING EQUIPMENT CO.,LTD.
22 Lingang Road, Northern of No.5 Industrial District Beijiao,
Shunde,Foshan,Guangdong.P.R.China.
Made in China

www.beko.com