

Microwave Oven

User Manual



MGF 23210 X

EN DE IT ES PT NL
PL CS HR SK LT ET
BG RO SL TR

01M-8854303200-2516-02

beko

Please read this manual first!



Dear Customer,

Thank you for purchasing a Beko product. We hope that you get the best results from your product which has been manufactured with high quality and state-of-the-art technology. Therefore, please read this entire user manual and all other accompanying documents carefully before using the product and keep it as a reference for future use. If you handover the product to someone else, give the user manual as well. Follow all warnings and information in the user manual.

Remember that this user manual is also applicable for several other models. Differences between the models are explicitly described in the manual.

Meanings of the symbols

Following symbols are used in the various section of this user manual:

	Important information and useful hints about usage.
	Warnings for dangerous situations concerning the safety of life and property.
	Warning for hot surfaces.



This product has been manufactured in environmental friendly modern plants without giving any harm to the nature.

CONTENTS

1 Important safety and environmental instructions 4

1.1 General safety	4
1.2 Intended use	8
1.3 Children's safety	9
1.4 Compliance with the WEEE Directive and disposal of waste products	10
1.5 Package information	10

2 Your microwave oven 11

2.1 Overview	11
2.2 Technical data	11
2.3 Installing the turntable	12

3 Installation and connection 13

3.1 Installation and connection	13
---------------------------------------	----

4 Operation 14

4.1 Control panel	14
4.2 Clock Setting	14
4.3 Microwave Cooking	14
4.4 Grill or Combi. Cooking	15
4.5 Quick Start	15
4.6 Defrost by weight	16
4.7 Defrost by time	16
4.8 Auto menu	16
4.9 Auto Reheat	16
4.10 Express Cooking	17
4.11 Program set in Advance	18
4.12 Multi-section cooking	18
4.13 Inquiring Function	18
4.14 Lock-out Function for Children	19

5 Cleaning and maintenance 20

5.1 Cleaning	20
5.2 Storage	20

6 Troubleshooting 21

1 Important safety and environmental instructions

Important Safety Instructions Read Carefully And Keep For Future Reference

This section contains safety instructions that will help protect from risk of fire, electric shock, exposure to leak microwave energy, personal injury or property damage. Failure to follow these instructions shall void any warranty.

1.1 General safety

- The microwave oven is intended for heating food and beverages. Drying of food or clothing and heating of warming pads, slippers, sponges, damp cloth and similar may lead to risk of injury, ignition or fire.

This appliance is intended to be used in household and similar applications such as:

- Staff kitchen areas in shops, offices and other working environments;
- Farm houses
- By clients in hotels, motels and other residential type environments;
- Bed and Breakfast type environments.

- Do not attempt to start the oven when its door is open; otherwise you may be exposed to harmful microwave energy. Safety locks should not be disabled or tampered with.
- Do not place any object between the front side and the door of the oven. Do not allow dirt or cleaning agent remnants built-up on the closure surfaces.
- Any service works involving removal of the cover that provides protection against exposure to microwave energy must be performed by authorized persons/service. Any other approach is dangerous.
- Your product is intended for cooking, heating and defrost food at home. It must not be used for commercial purposes. Manufacturer shall not be held liable for damages that have arisen from misuse.
- Do not use this appliance outdoors, bathrooms, humid environments or in places where the it can get wet.
- No responsibility or warranty claim shall be assumed for damages arising from misuse or improper handling of the appliance.

1

Important safety and environmental instructions

- Never attempt to dismantle the appliance. No warranty claims are accepted for damage caused by improper handling.
- Only use the original parts or parts recommended by the manufacturer.
- Do not leave this appliance unattended while it is in use.
- Always use the appliance on a stable, flat, clean dry, and non-slip surface.
- The appliance should not be operated with an external clock timer or separate remote control system.
- Before using the appliance for the first time, clean all parts. Please see the details given in the "Cleaning and Maintenance" section.
- Operate the appliance for its intended purpose only as described in this manual. Do not use abrasive chemicals or steam on this appliance. This oven is particularly intended for heating and cooking the food.
It is not intended for industrial or laboratory use.
- Do not use your appliance to dry clothes or kitchen towels.
- Appliance becomes very hot while it is in use. Pay attention not to touch the hot parts inside the oven.
- Your oven is not designed to dry any living being.
- Do not operate the oven empty.
- Only use utensils that are suitable for use in microwave ovens.
- Cooking utensil may get hot due to the heat transferred from the heated food to the utensil. You may need oven gloves to hold the utensil.
- Utensils shall be checked to ensure that they are suitable for use in microwave ovens.
- Do not place the oven on stoves or other heat generating appliances. Otherwise, it may be damaged and the warranty becomes void.
- Microwave oven must not be placed in a cabinet that is not in compliance with the installation instructions.
- Steam may come out while opening the covers or the foil after cooking the food.
- Use gloves while taking any kind of heated food out.

1

Important safety and environmental instructions

- The appliance and its accessible surfaces may be very hot when the appliance is in use.
- Door and outer glass may be very hot when the appliance is in use.
- Use the appliance with a grounded outlet only.
- Never use the appliance if the power cable or the appliance itself is damaged.

1.1.1 Electrical safety

- If the supply cord is damaged, it must be replaced by the manufacturer or its service agent or a similarly qualified person in order to avoid a hazard.
- Beko Microwave Ovens comply with the applicable safety standards; therefore, in case of any damage on the appliance or power cable, it should be repaired or replaced by the dealer, service center or a specialist and authorized service alike to avoid any danger. Faulty or unqualified repair work may be dangerous and cause risk to the user.
- Make sure that your mains power supply complies with the information supplied on the rating plate of the appliance.
The only way to disconnect the appliance from the power supply is to remove the power plug from the power outlet.
- Do not use this appliance with an extension cord.
- Never touch the appliance or its plug with damp or wet hands.
- Place the appliance in a way so that the plug is always accessible.
- Prevent damage to the power cable by not squeezing, bending, or rubbing it on sharp edges. Keep the power cable away from hot surfaces and naked flame.
- Make sure that there is no danger that the power cable could be accidentally pulled or that someone could trip over it when the appliance is in use.
- Unplug the appliance before each cleaning and when the appliance is not in use.
- Do not pull the power cable of the appliance to disconnect it from its power supply and never wrap its power cable around the appliance.
- Do not immerse the appliance, power cable, or power plug in water or any other liquids. Do not hold it under running water.

1

Important safety and environmental instructions

- When heating food in plastic or paper containers, keep an eye on the oven due to the possibility of ignition.
- Remove the wire strings and/or metal handles of paper or plastic bags before placing bags suitable for use in microwave oven to the oven.
- If smoke is observed, switch off or unplug the appliance and keep the door closed in order to stifle any flames.
- Do not use inside of the oven to store something. Do not leave paper items, cooking material or food inside the oven when it is not being used.
- The contents of feeding bottles and baby food jars shall be stirred or shaken and the temperature shall be checked before consumption, in order to avoid burns.
- This appliance is a Group 2 Class B ISM equipment. Group 2 contains all ISM (Industrial, Scientific and Medical) equipment in which radio-frequency energy is intentionally generated and/or used in the form of electromagnetic radiation for the treatment of material, and spark erosion equipment.
- Class B equipment is suitable for use in domestic establishments and establishments directly connected to a low voltage power supply network.
- Door or outer surface of the appliance may become hot when it is in use.

1.1.2 Product safety

- Heating the beverages with microwave may cause them to boil by splashing around after they have been taken out of the oven; so be careful when you are holding the containers.
- Do not roast anything in the oven. Hot oil may damage the components and materials of the oven, and it may even cause skin burns.
- Pierce food with thick crust such as potatoes, zucchinis, apples and chestnuts.
- Appliance must be placed so that the rear side is facing the wall.
- Before moving the appliance, please secure the turntable to prevent damage to it.

1

Important safety and environmental instructions

- Eggs in their shell and whole hard-boiled eggs must not be heated in microwave ovens since they may explode, even after microwave heating has ended.
- Never remove the parts at the rear and sides of the appliance, which protect the minimum distances between the cabinet walls and the appliance in order to allow for the required air circulation.
- **WARNING:** It is hazardous for anyone other than a competent person to carry out any service or repair operation which involves the removal of a cover which gives protection against exposure to microwave energy.
- **WARNING:** Liquids and other foods must not be heated in sealed containers since they are liable to explode.

1.2 Intended use

- Failure to maintain the oven in a clean condition could lead to deterioration of the surface that could adversely affect the life of the appliance and possibly result in a hazardous situation.
- Cleaning the door seals and adjacent parts: Use hot soapy water. Clean with a dish cloth, do not scour. Do not use a metal or glass scraper for cleaning.
- **WARNING:** If the door or door seals are damaged, the oven must not be operated until it has been repaired by a competent person.
- The oven should be cleaned regularly and any food deposits removed.
- There should be min 30 cm free space above the top surface of the oven.
- Do not use the appliance for anything other than its intended use.
- Do not use the appliance as a heat source.
- Microwave oven is intended to thaw, cook and stew food only.
- Do not over-cook foods; otherwise, you may cause a fire.
- Do not use steam assisted cleaners to clean the appliance.

1.3 Children's safety

- Extreme caution is advised when being used near children and persons who are restricted in their physical, sensory or mental abilities.
- This appliance can be used by the children who are at the age of 8 or over and by the people who have limited physical, sensory or mental capacity or who do not have knowledge and experience, as long as they are supervised with regard to safe use of the product or they are instructed accordingly or understand the risks of using the product. Children should not play with the appliance. Cleaning and user maintenance procedures should not be performed by children unless they are controlled by their elders.
- Danger of choking! Keep all the packaging materials away from children.
- Only allow children to use the oven without supervision when adequate instructions have been given so that the child is able to use the microwave oven in a safe way and understands the hazards of improper use.
- Due to excessive heat that arises in grill and combination modes, children should only be allowed to use these modes under supervision of an adult.
- Keep the product and its power cable so that they are inaccessible by children under 8 years old.
- The appliance and its accessible surfaces may be very hot when the appliance is in use. Keep children away.
- The appliance is not intended for use by persons (including children) with reduced physical, sensory or mental capabilities, or lack of experience and knowledge, unless they have been given supervised or instruction concerning use of the appliance by a responsible person for their safety.
- Young children should be supervised to ensure that they do not play with the appliance.
- **WARNING:** Only allow children to use the oven without supervision when adequate instructions have been given so that the child is able to use the oven in a safe way and understands the hazards of improper use.

1

Important safety and environmental instructions

1.4 Compliance with the WEEE Directive and disposal of waste products



This product does not include harmful and prohibited materials specified in the "Regulation for Supervision of the Waste Electric and Electronic Appliances" issued by the Ministry of Environment and Urban Planning. Complies with the WEEE Directive. This product has been manufactured with high quality parts and materials which can be reused and are suitable for recycling.

Therefore, do not dispose the product with normal domestic waste at the end of its service life. Take it to a collection point for the recycling of electrical and electronic equipment. Ask the local authority in your area for these collection points. Help protect the environment and natural resources by recycling used products.

1.5 Package information



Package of the product is made of recyclable materials in accordance with our National Legislation. Do not dispose of the packaging materials together with the domestic or other wastes. Take them to the packaging material collection points designated by the local authorities.

2 Your microwave oven

2.1 Overview

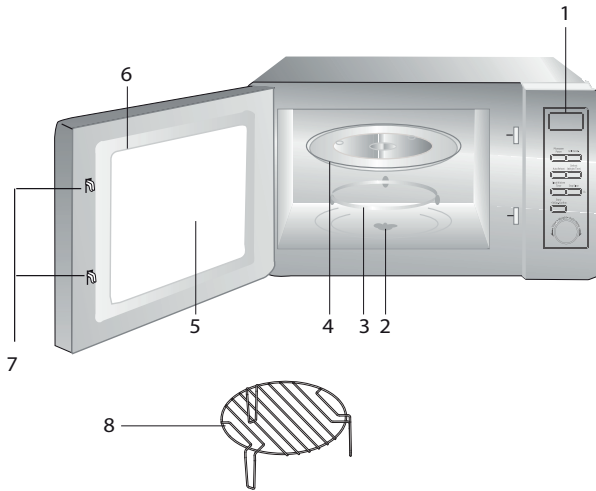

1. Control panel
2. Turntable shaft
3. Turntable support
4. Glass tray
5. Oven window
6. Door group
7. Door safety interlock system
8. Grill Rack(Only be used in grill function and be placed on the glass tray)

2.2 Technical data

Power consumption	230 V~50 Hz, 1250 W (Microwave)
Output	800 W
External dimensions	XXXXXX
Rated Input Power(Grill)	1000 W
Oven Capacity	23 Liters
Net weight	XX kg

Markings on the product or the values stated in other documents supplied with the product are values obtained under laboratory conditions as per relevant standards. These values may vary according to the usage of the appliance and ambient conditions. Power values are tested at 230V.

2 Your microwave oven

2.3 Installing the turntable

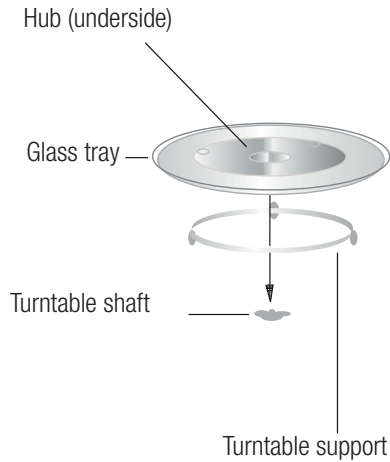

- Never place the glass tray upside down. The glass tray should never be restricted.
- Both glass tray and turntable support must always be used during cooking.
- All food and containers of food must always place on the glass tray for cooking.
- If glass tray or turntable support crack or break, contact your nearest authorized service center.

3 Installation and connection

3.1 Installation and connection

- Remove all packing material and accessories. Examine the oven for any damage such as dents or broken door. Do not install if oven is damaged.
- Remove any protective film found on the microwave oven cabinet surface.
- Do not remove the light brown Mica cover that is attached to the oven cavity to protect the magnetron.
- Select a level surface that provide enough open space for the intake and/or outlet vents.

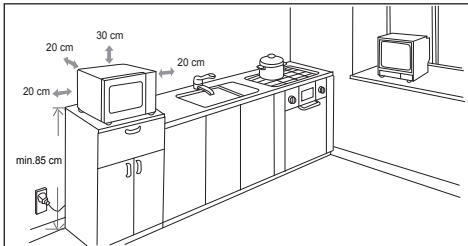

- Minimum installation height is 85 cm.
 - The rear surface of appliance shall be placed against a wall. Leave a minimum clearance of 30cm above the oven, a minimum clearance of 20cm is required between the oven and any adjacent walls.
 - Do not remove the legs from the bottom of the oven.
 - Blocking the intake and / or outlet openings can damage the oven.
 - Place the oven as far away from radios and TV as possible. Operation of microwave oven may cause interference to your radio or TV reception.
2. Plug your oven into a standard household outlet. Be sure the voltage and the frequency is the same as the voltage and the frequency on the rating label.



The accessible surface may be hot during operation.



WARNING: Do not install oven over a range cooktop or other heat-producing appliance. If installed near or over a heat source, the oven could be damaged and the warranty would be void.

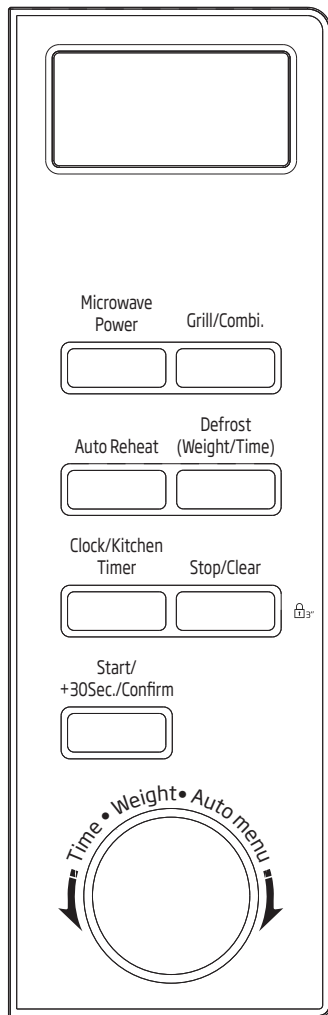

4 Operation

4.1 Control panel



4.2 Clock Setting

When the microwave oven is electrified, the LED will display "0:00", buzzer will ring once.

1. Press "Clock/Kitchen Timer" once, the hour figures will flash.
2. Turn  to adjust the hour figures, the input time should be within 0--23.
3. Press "Clock/Kitchen Timer" the minute figures will flash.
4. Turn  to adjust the minute figures, the input time should be within 0--59.
5. Press "Clock/Kitchen Timer" to finish clock setting, ":" will flash, and the time will light.







If the clock is not set, it would not function when powered.



During the process of clock setting, if you press "Stop/Clear" the oven will go back to the previous status automatically.

4.3 Microwave Cooking

Press "Microwave Power" the LED will display "P100". Press "Microwave Power" for times or turn  to choose the power you want, and "P100", "P80", "P50", "P30" or "P10" will display for each added press. Then press "Start/+30Sec./Confirm" to confirm,  to set cooking time from 0:05 to 95:00. Press  again to start cooking.

1. Press "Microwave Power" once, the screen display "P100".
2. Press "Microwave Power" once again or turn  to choose 80% microwave power.
3. Press "Start/+30Sec./Confirm" to confirm, and the screen displays "P 80".

4 Operation

4. Turn  to adjust the cooking time until the oven displays "20:00".

5. Press "Start/+30Sec./Confirm" to start cooking.





The step quantities for the adjustment time of the coding switch are as follow:

Setting the duration	Increment amount
0-1 minute	5 seconds
1-5 minutes	10 seconds
5-10 minutes	30 seconds
10-30 minutes	1 minute
30-95 minutes	5 minutes

"Microwave Power" Pad instructions



Order	Display	Microwave Power
1	P100	100%
2	P80	80%
3	P50	50%
4	P30	30%
5	P10	10%

4.4 Grill or Combi. Cooking

Press "Grill/Combi." the LED will display "G", and press "Grill/Combi." for times or turn the  to choose the power you want, and "G"; "C-1" or "C-2" will display for each added press. Then press "Start/+30Sec./Confirm" to confirm, and turn  to set cooking time from 0:05 to 95:00. Press "Start/+30Sec./Confirm" again to start cooking.



Example: If you want to use 55% microwave power and 45% grill power (C-1) to cook for 10 minutes, you can operate the oven as the following steps.

1. Press "Grill/Combi." once, the screen display "G".
2. Press "Grill/Combi." once again or turn  to choose combi. 1 mode.
3. Press "Grill/Combi." to confirm, and the screen displays "C-1".
4. Turn  to adjust the cooking time until the oven displays "10:00".
5. Press "Start/+30Sec./Confirm" to start cooking.

"Grill/Combi." Pad instructions

Order	Display	Microwave Power	Grill Power
1	G	0%	100%
2	C-1	55%	45%
3	C-2	36%	64%



If half the grill time passes, the oven sounds twice, and this is normal. In order to have a better effect of grilling food, you should turn the food over, close the door, and then press "Start/+30Sec./Confirm" to continue cooking. If no operation, the oven will continue working.

4.5 Quick Start

1. In waiting state, Press "Start/+30Sec./Confirm" to start cooking with 100% power, each added press will increase 30 seconds cooking time up to 95 minutes.
2. In microwave, grill, combi. cooking or time defrost state, each press of "Start/+30Sec./Confirm" can increase 30 seconds of cooking time.

4 Operation

3. In waiting state, turn  anti-clockwise to set cooking time with 100% microwave power, then press "Start/+30Sec./Confirm" to start cooking.



4.6 Defrost by weight

1. Press "Weight Defrost" once, the screen will display "dEF1".
2. Turn  to select the weight of food from 100 to 2000 g.
3. Press "Start/+30Sec./Confirm" to start defrost.

4.7 Defrost by time

1. Press "Time Defrost" twice, and the oven will display "dEF2".
2. Turn  to select the defrost time. The MAX. time is 95 minutes.
3. Press "Start/+30Sec./Confirm" to start defrosting. The power is P30 and it cannot be adjusted.

4.8 Auto menu

1. Turn  right to choose the menu, and "A-1" to "A-8" will display, which means hot drink, white meat, fish,poultry, frozen dishes,vegetable,potato and soup.
2. Press "Start/+30Sec./Confirm" to confirm.
3. Turn  to choose the default weight as the menu chart.
4. Press "Start/+30Sec./Confirm" to start cooking.



Example: If you want to use "Auto Menu" to cook fish for 350g.

1. Turn  clockwise till "A-3" display.

2. Press "Start/+30Sec./Confirm" to confirm.

3. Turn  to select the weight of fish till "350" display.

4. Press "Start/+30Sec./Confirm" to start cooking.

4.9 Auto Reheat

1. Press "Auto Reheat" once, and the screen will display "200".

2. Press "Auto Reheat" more times or turn  to choose the weight of food, and "400" or "600" g will be selected.

3. Press "Start/+30Sec./Confirm" to start cooking.

4 Operation

The menu chart:

Menu	Weight	Display
A-1 Red Meat	600 g	600
	800 g	800
	1000 g	1000
A-2 White Meat	600 g	600
	800 g	800
	1000 g	1000
A-3 Fish	250 g	250
	350 g	350
	450 g	450
A-4 Poultry	750 g	750
	1000 g	1000
	1200 g	1200
A-5 Frozen Dishes	300 g	300
	450 g	450
	600 g	600
A-6 Vegetable	200 g	200
	300 g	300
	400 g	400
A-7 Potato	200 g	200
	400 g	400
	600 g	600
A-8 Soup	200 ml	200
	400 ml	400
	600 ml	600

4.10 Express Cooking

1. Press "Express" once, and the screen will display "200".
2. Press "Express" more times or turn  to choose the weight of food, and "400" or "600" g will be selected.
3. Press "Start/+30Sec./Confirm" to start cooking.





4 Operation

4.11 Program set in Advance

1. Set the clock first. (Consult the instruction of clock setting.)
2. Input the cooking program. Two stages can be set at most. Defrost should not be set as the cooking program.



Example: If you want to cook with 80% microwave power for 7 minutes, operate it as the following:

- Press "Microwave Power" once, the screen display "P100".
 - Press "Microwave Power" once again or turn  to choose 80% microwave power.
 - Press "Start/+30Sec./Confirm" to confirm, and the screen displays "P 80".
 - Turn  to adjust the cooking time till the oven displays "7:00". After the aboved steps, be careful not to press "Start/+30Sec./Confirm" to start cooking.
3. Press "Clock/Kitchen Timer", the hour figures will flash.
 4. Turn  to adjust the hour figures, the input time should be within 0--23.
 5. Press "Clock/Kitchen Timer", the minute figures will flash.
 6. Turn  to adjust the minute figures, the input time should be within 0--59.
 7. Press "Start/+30Sec./Confirm" to finish setting. If the door is closed, buzzer will ring twice when the time arrives, then cooking will start automatically.





Clock must be set first. Otherwise, pre-set function will not work.

4.12 Multi-section cooking

At most 2 sections can be set for cooking. In multi-section cooking, if one section is defrosting, then defrosting shall be placed in the first section.



Example: If you want to defrost food for 5 minutes and then cook with 80% microwave power for 7 minutes, operate it as the following:

1. Press "Time Defrost" once, the screen will display "dEF2".
2. Turn  to select the defrost time till "5:00" display.
3. Press "Microwave Power" once, the screen display "P100".
4. Press "Microwave Power" once again or turn  to choose 80% microwave power.
5. Press "Start/+30Sec./Confirm" to confirm, and the screen displays "P 80".
6. Turn  to adjust the cooking time till the oven displays "7:00".
7. Press "Start/+30Sec./Confirm" to start cooking, and buzzer will sound once for the first section, defrosting time counts down; buzzer will sound once again entering the second cooking. when cooking finish, buzzer sounds five times.

4.13 Inquiring Function

1. In states of microwave, grill and combination cooking, press "Microwave Power", the current power will be displayed for 3 seconds. After 3 seconds, the oven will turn back to the former state;

2. In cooking state, press "Start/+30Sec./Confirm" to inquire the time and the time will display for 3 seconds.

4.14 Lock-out Function for Children

1. **Lock:** In waiting state, press "Stop/Clear" for 3 seconds, there will be a long beep denoting entering the children-lock state and the locked indicator will display if the time has been set, otherwise, the LED will display "⏸ : : ⏸".
2. **Lock quitting:** In locked state, press "Stop/Clear" for 3 seconds, there will be a long "beep" denoting that the lock is released.

5 Cleaning and maintenance

5.1 Cleaning



WARNING: Never use gasoline, solvent, abrasive cleaning agents, metal objects or hard brushes to clean the appliance.



WARNING: Never immerse the appliance or its power cable in water or in any other liquid.

1. Turn the appliance off and disconnect it from wall socket.
2. Wait for the appliance to completely cool down.
3. Keep the inside of the oven clean. Wipe with a damp cloth when splashed food or spilled liquids stick on the walls of the oven. A mild detergent may be used if the oven gets very dirty. Avoid using sprays and other harsh cleaning agents as they may cause stains, marks, and opaqueness on the door surface.
4. Outer surfaces of the oven must be cleaned with a damp cloth. Do not allow water ingress from ventilation openings to prevent damage to the operating parts in the oven.
5. Wipe both sides of the door and the glass, door gaskets and parts near the gaskets frequently with a damp cloth in order to remove the overflowing and splashing stains. Do not use abrasive cleaning agents.
6. Do not allow control panel to get wet. Clean with a soft damp cloth. Leave the door of the oven open to prevent inadvertent operation while cleaning the control panel.
7. If steam accumulates inside or around the oven door, wipe with a soft cloth. This may occur when the microwave oven is operated under high humidity conditions. It is normal.
8. In some cases, you may need to remove the glass tray for cleaning. Wash the tray in warm soapy water or in a dishwasher.
9. The roller ring and oven floor should be cleaned regularly to avoid excessive noise. It would be sufficient to wipe the lower surface of the oven with a mild detergent. Roller ring may be washed in warm soapy water or in a dishwasher. When you remove the roller ring from oven internal floor for cleaning, ensure that you install it in the correct position while replacing it.
10. In order to remove bad odors in your oven, put a glass of water and juice and peel of a lemon to a deep bowl suitable for use in microwave and operate the oven for 5 minutes in microwave mode. Wipe thoroughly and dry with a soft cloth.
11. Please contact the authorized service when the oven lamp needs to be replaced.
12. The oven should be cleaned regularly and any food deposits should be removed. If the oven is not kept clean, this may cause surface defects that would affect the lifecycle of the appliance negatively and that would possibly cause risks.
13. Please do not dispose this appliance with household waste; old ovens shall be disposed to special waste centers provided by the municipalities.
14. When the microwave oven is used in grill function, a small amount of smoke and odor may occur which will disappear after a certain time of usage.

5.2 Storage

- If you do not intend to use the appliance for a long time, please store it carefully.
- Please make sure that the appliance is unplugged, cooled down and totally dry.
- Store the appliance in a cool and dry place.
- Keep the appliance out of the reach of children.

6 Troubleshooting

Normal	
Microwave oven interferes with TV reception	Radio and TV reception may be interfered when microwave oven is operating. It is similar to the interference caused by small electrical appliances, like mixer, vacuum cleaner, and electric fan. It is normal.
Oven light is dimmed	In low power microwave cooking, oven light may be dimmed. It is normal.
Steam accumulating on door, hot air coming out of vents	During cooking, steam may arise from the food. Most of this steam will get out from vents. But some may accumulate on a cool place like oven door. It is normal.
Oven started accidentally with no food in it.	It is not allowed to run the appliance without any food inside. It is very dangerous.

Problem	Possible Reason	Solution
Oven cannot be started.	1) Power cable is not plugged in properly.	Unplug. Then plug again after 10 seconds.
	2) Fuse is blown or circuit breaker is activated.	Replace fuse or reset circuit breaker (repaired by professional personnel of our company).
	3) Trouble with outlet.	Test the outlet with other electrical appliances.
Oven does not heat.	4) Door is not closed properly.	Close the door properly.
Glass turntable makes noise when microwave oven operates	5) Turntable and bottom of the oven is dirty.	Refer to "Cleaning and Maintenance" section to clean dirty parts.

Bitte zunächst diese Anleitung lesen!

Werter Kunde,

Danke, dass Sie sich für ein Produkt der Marke Beko entschieden haben. Wir hoffen, dass Sie mit diesem Produkt, das mit den höchsten Qualitätsanforderungen und der modernsten Technologie hergestellt wurde, beste Ergebnisse erzielen. Bitte lesen Sie die gesamte Bedienungsanleitung und alle anderen Begleitdokumente aufmerksam, bevor Sie das Produkt verwenden; bewahren Sie sie zum künftigen Nachschlagen sicher auf. Wenn Sie das Produkt an einen Dritten weitergeben, händigen Sie bitte auch diese Anleitung aus. Befolgen Sie alle Warnhinweise und Informationen in dieser Anleitung.

Bedeutung der Symbole

Folgende Symbole werden in den verschiedenen Abschnitten dieser Bedienungsanleitung verwendet:



Wichtige Informationen und nützliche Tipps in Bezug auf die Verwendung.



Warnhinweise zu gefährlichen Situationen im Hinblick auf die Sicherheit von Leib, Leben und Eigentum.



Warnung vor heißen Flächen.



Dieses Produkt wurde in umweltfreundlichen, modernen Einrichtungen ohne schädliche Auswirkungen auf die Natur hergestellt.

1 Wichtige Hinweise zu Sicherheit und Umwelt 24

1.1 Allgemeine Sicherheit	24
1.2 Zweckmäßiger Gebrauch	28
1.3 Sicherheit von Kindern	28
1.4 Konformität mit der WEEE-Richtlinie und Entsorgung von Altprodukten	29
1.5 Informationen zur Verpackung	29

2 Ihr Mikrowellenherd 30

2.1 Übersicht	30
2.2 Technische Daten	30
2.3 Drehteller installieren	31

3 Installation und Anschluss 32

3.1 Installation und Anschluss	32
--------------------------------------	----

4 Bedienung 33

4.1 Bedienfeld	33
4.2 Uhr einstellen	33
4.3 Mikrowellenzubereitung	33
4.4 Grill oder Kombi Garen	34
4.5 Schnellstart	35
4.6 Auftauen nach Gewicht	35
4.7 Auftauen nach Zeit	35
4.8 Automatische Zubereitung	35
4.9 Automatisch aufwärmen	36
4.10 Schnelligaren	37
4.11 Programm voreinstellen	37
4.12 Garen mit mehreren Bereichen	38
4.13 Abfragefunktion	38
4.14 Kindersicherung	38

5 Reinigung und Wartung 39

5.1 Reinigung	39
5.2 Lagerung	40

6 Fehlerbehebung 41

Dieser Abschnitt enthält Sicherheitsanweisungen, die beim Schutz vor Personen- und Sachschäden, Bränden, Stromschlägen und dem Austreten von Mikrowellenenergie helfen. Bei Nichtbeachtung dieser Anweisungen erlöschen die gewährten Garantien.

1.1 Allgemeine Sicherheit

- Versuchen Sie nicht, das Gerät zu starten, wenn dessen Tür offen ist; andernfalls könnten Sie sich gefährlicher Mikrowellenenergie aussetzen. Sicherheitssperren dürfen nicht deaktiviert oder manipuliert werden.
- Stecken Sie nichts zwischen Vorderseite und Gerätetür. Achten Sie darauf, dass sich weder Schmutz noch Reste von Reinigungsmitteln am Gehäuse ansammeln.
- Jegliche Wartungsarbeiten in Verbindung mit dem Entfernen von Abdeckungen, die vor der Aussetzung von Mikrowellenenergie schützen, müssen von autorisiertem Servicepersonal durchgeführt werden. Jede andere Herangehensweise ist gefährlich.
- Ihr Produkt dient dem Garen, Erhitzen und Auftauen von Lebensmitteln zuhause. Es darf nicht gewerblich eingesetzt werden. Der Hersteller haftet nicht für Schäden, die durch Missbrauch entstehen.
- Gerät nicht im Freien, in Badezimmern, feuchten Umgebungen oder an anderen Orten verwenden, an denen es feucht werden kann.
- Bei Schäden durch Missbrauch oder falschen Gebrauch des Gerätes erlöschen jegliche Haftungs- und Garantieansprüche.
- Niemals versuchen, das Gerät auseinanderzubauen. Für Schäden durch unsachgemäße Handhabung wird keine Haftung übernommen.
- Nur Originalteile und vom Hersteller empfohlene Teile verwenden.
- Dieses Gerät beim Einsatz nicht unbeaufsichtigt lassen.
- Gerät immer auf einer stabilen, ebenen, sauberen, trockenen und rutschfesten Unterlage benutzen.
- Das Gerät sollte nicht mit Zeitschaltuhren oder separaten Fernsteuerungssystemen betrieben werden.

- Vor der ersten Inbetriebnahme des Gerätes alle Komponenten reinigen. Siehe dazu Abschnitt „Reinigung und Pflege“.
- Gerät nur für seinen in dieser Anleitung beschriebenen vorgesehenen Zweck verwenden. Keine aggressiven Chemikalien und keine Dampfreiniger verwenden. Dieses Gerät dient speziell dem Erhitzen und Garen von Lebensmitteln. Es ist nicht für den gewerblichen oder Laboreinsatz vorgesehen.
- Gerät nicht zum Trocknen von Kleidung oder Geschirrtüchern verwenden.
- Das Gerät wird im Betrieb sehr heiß. Achten Sie darauf, keine heißen Teile im Inneren des Gerätes zu berühren.
- Ihr Gerät ist nicht für das Trocknen von Lebewesen vorgesehen.
- Verwenden Sie das Gerät nicht im Leerzustand.
- Küchenutensilien können aufgrund der von den erhitzten Lebensmitteln übertragenen Hitze heiß werden. Möglicherweise benötigen Sie Küchenhandschuhe zum Halten von Utensilien.
- Sie sollten prüfen, ob Utensilien mikrowellengeeignet sind.
- Stellen Sie den Mikrowellenherd nicht auf Öfen oder andere wärmeerzeugende Geräte. Andernfalls können sie beschädigt werden; zudem erlischt die Garantie.
- Der Mikrowellenherd darf nicht in einen Schrank gestellt werden, der nicht den Installationsanweisungen entspricht.
- Nach dem Garen von Lebensmitteln kann beim Entfernen von Abdeckungen und Folien Dampf entweichen.
- Tragen Sie beim Herausnehmen von erhitzten Lebensmitteln Küchenhandschuhe.
- Das Gerät und seine zugänglichen Flächen können im Betrieb sehr heiß werden.
- Tür und Außenseite der Glasfläche können im Betrieb sehr heiß werden.

1.1.1 Elektrische Sicherheit

- Der Beko-Mikrowellenherd stimmt mit geltenden Sicherheitsstandards überein; daher sollten Gerät oder Netzkabel zur Vermeidung von Gefahren im Falle von Schäden durch den Händler, ein Kundencenter oder einen spezialisierten, autorisierten Serviceanbieter repariert oder ersetzt werden. Fehlerhafte oder unqualifizierte Reparaturen können Gefahren und Risiken für den Benutzer verursachen.
- Sicherstellen, dass Ihre Stromversorgung mit den Angaben am Typenschild des Gerätes übereinstimmt.
Die einzige Möglichkeit, das Gerät von der Stromversorgung zu trennen, besteht darin, das Netzkabel aus der Steckdose zu ziehen.
- Verwenden Sie das Gerät nur mit einer geerdeten Steckdose.
- Gerät niemals benutzen, wenn das Netzkabel oder das Gerät selbst beschädigt ist.
- Gerät nicht mit einem Verlängerungskabel verwenden.

- Gerät oder Netzstecker nie mit feuchten oder nassen Händen berühren.
- Gerät so aufstellen, dass der Netzstecker immer zugänglich ist.
- Schäden am Netzkabel vermeiden, nicht quetschen, knicken oder über scharfe Kanten ziehen. Netzkabel von heißen Oberflächen und offenen Flammen fernhalten.
- Anschlusskabel so verlegen, dass man daran nicht unbeabsichtigt ziehen kann und das Gerät nicht zur Stolperfalle wird.
- Gerät vor jeder Reinigung und bei Nichtbenutzung von der Stromversorgung trennen.
- Zum Trennen von der Stromversorgung niemals am Netzkabel des Gerätes ziehen; Netzkabel niemals um das Gerät wickeln.
- Gerät, Netzkabel sowie Netzstecker nicht in Wasser oder andere Flüssigkeiten tauchen. Gerät nicht unter fließendes Wasser halten.
- Gerät beim Erhitzen von Lebensmitteln in Kunststoff- oder Papierbehältern regelmäßig prüfen, da sich der Behälter entzünden könnte.

- Drähte und/oder Metallgriffe von mikrowellengeeigneten Papier- oder Kunststoffbehältern vor dem Erhitzen im Mikrowellenherd entfernen.
- Bei Rauchentwicklung Gerät abschalten, Netzstecker ziehen und Tür zur Vermeidung einer Entzündung geschlossen halten.
- Innenraum des Gerätes nicht zu Aufbewahrungszwecken verwenden. Papiergegenstände, Kochgeräte oder Lebensmittel bei Nichtbenutzung nicht im Mikrowellenherd lassen.
- Der Inhalt von Babyfläschchen und Gläsern muss verrührt bzw. geschüttelt werden; zur Vermeidung von Verbrennungen vor dem Füttern die Temperatur prüfen.
- Dieses Gerät ist ein ISM-Gerät der Gruppe 2, Klasse B. Gruppe 2 beinhaltet alle ISM- (industrielle, wissenschaftliche und medizinische) Geräte, in denen absichtlich Hochfrequenzenergie erzeugt und/oder für die Behandlung von Materialien und für Funken-erodiermaschinen in Form von elektromagnetischer Strahlung verwendet wird.
- Geräte der Klasse B eignen sich für den Einsatz in Wohnbereichen sowie Bereichen, die direkt mit einem Niederspannungs-Stromversorgungsnetz verbunden sind.
- Tür und Außenseite des Gerätes können im Betrieb heiß werden.

1.1.2 Produktsicherheit

- Flüssigkeiten und andere Lebensmittel dürfen aufgrund von Explosionsgefahr nicht in geschlossenen Behältern erhitzt werden.
- Wenn Getränke beim Erhitzen im Mikrowellenherd zum Kochen gebracht werden, können sie nach dem Herausnehmen aus dem Gerät überlaufen; seien Sie also beim Greifen des Behälters entsprechend vorsichtig.
- Braten Sie nichts im Mikrowellenherd. Heißes Öl kann Komponenten und Materialien des Gerätes beschädigen und sogar Hautverbrennungen verursachen.
- Durchstechen Sie Lebensmittel mit einer dicken Haut, wie z. B. Kartoffeln, Zucchini, Äpfel und Kastanien.

- Das Gerät muss so aufgestellt werden, dass die Rückseite zur Wand zeigt.
- Falls die Tür oder Türdichtungen beschädigt sind, darf der Mikrowellenherd erst nach Reparatur durch qualifiziertes Personal wieder in Betrieb genommen werden.
- Bitte sichern Sie den Drehteller zur Vermeidung von Beschädigungen, bevor Sie das Gerät bewegen.
- Verwenden Sie den Mikrowellenherd nicht zum Garen oder Erhitzen von Eiern; ganz gleich ob mit oder ohne Schale.
- Entfernen Sie niemals die Teile an der Rückseite oder den Seitenwänden des Gerätes; diese sorgen für den Mindestabstand zwischen den Schrankwänden und dem Gerät zur Gewährleistung der erforderlichen Luftzirkulation.
- Der Mikrowellenherd ist nur zum Auftauen, Garen und Schmoren von Lebensmitteln vorgesehen.
- Übergaren Sie Lebensmittel nicht; andernfalls können Sie Feuer fangen.
- Verwenden Sie keine Dampfreiniger zur Reinigung des Gerätes.

1.2 Zweckmäßiger Gebrauch

- Mikrowellenherd nur als Einbaugerät verwenden.
- Das Gerät nicht für Zwecke benutzen, für die es nicht bestimmt ist.
- Gerät nicht als Heizung missbrauchen.

1.3 Sicherheit von Kindern

- Besondere Vorsicht gilt bei Verwendung in der Nähe von Kindern oder Personen, deren körperliche, sensorische oder geistige Fähigkeiten eingeschränkt sind.
- Dieses Gerät kann von Kindern ab 8 Jahren sowie von Personen mit eingeschränkten körperlichen, sensorischen oder geistigen Fähigkeiten oder einem Mangel an Wissen und Erfahrung verwendet werden, sofern sie im Hinblick auf eine sichere Benutzung des Gerätes beaufsichtigt werden oder entsprechend angeleitet wurden und die damit verbundenen Gefahren verstehen. Kinder dürfen nicht mit dem Gerät spielen. Reinigungs- und Wartungsarbeiten dürfen nicht von Kindern ausgeführt werden, sofern diese nicht durch einen Erwachsenen beaufsichtigt werden.

- Verschluckungsgefahr! Alle Verpackungsmaterialien von Kindern fernhalten.
- Sie dürfen Kindern die Benutzung des Mikrowellenherds nur erlauben, wenn sie angemessen im sicheren Gebrauch des Gerätes angeleitet wurden und die Gefahren einer unsachgemäßen Benutzung versteht.
- Aufgrund von übermäßiger Hitze in Grill- und Kombimodus sollten Sie Kindern die Nutzung dieser Modi nur unter Aufsicht eines Erwachsenen erlauben.
- Bewahren Sie Produkt und Netzkabel so auf, dass Kinder unter 8 Jahren nicht darauf zugreifen können.
- Das Gerät und seine zugänglichen Flächen können im Betrieb sehr heiß werden. Kinder fernhalten.

1.4 Konformität mit der WEEE-Richtlinie und Entsorgung von Altprodukten



Dieses Produkt enthält keine der in der vom Ministerium für Umwelt und Städteplanung ausgestellten „Regulierung zur Überwachung von elektrischen und elektronischen

Altgeräten“ angegebenen gefährlichen und verbotenen Materialien. Das Gerät erfüllt die Vorgaben der WEEE-Richtlinie. Dieses Produkt wurde aus hochwertigen Teilen und Materialien hergestellt, die wiederverwendet werden können und zum Recycling geeignet sind.

Deshalb darf das Gerät am Ende seiner Einsatzzeit nicht mit dem normalen Hausmüll entsorgt werden. Geben Sie das Gerät bei einer Sammelstelle ab, die für das Recycling von elektrischen und elektronischen Geräten zuständig ist. Erkundigen Sie sich bei der örtlichen Behörde in Ihrer Region nach diesen Sammelstellen. Durch das Recycling von Altgeräten tragen Sie zum Schutz der Umwelt und natürlichen Rohstoffe bei.

1.5 Informationen zur Verpackung



Die Verpackung des Produkts wurde gemäß unserer nationalen Gesetzgebung aus recyclingfähigen Materialien hergestellt. Entsorgen Sie

die Verpackungsmaterialien nicht mit dem Hausmüll oder anderem Müll. Bringen Sie sie zu einer von der Stadtverwaltung bereitgestellten Sammelstelle für Verpackungsmaterial.

2 Ihr Mikrowellenherd

2.1 Übersicht

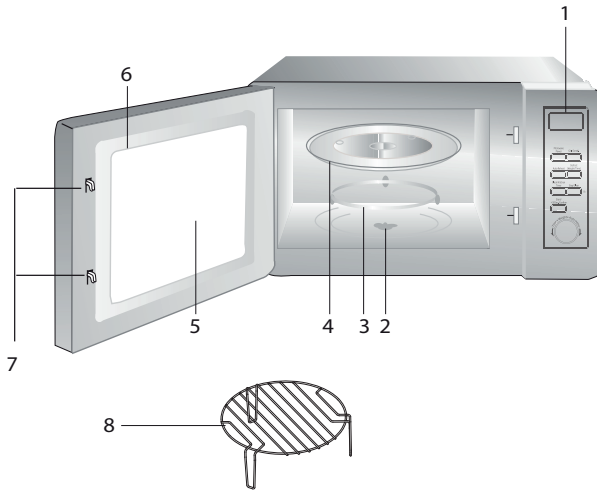

1. Bedienfeld
2. Drehtellerschaft
3. Drehtellerhalterung
4. Glasteller
5. Gerätefenster
6. Türgruppe
7. Türsicherheitssperrsystem
8. Grillrost (nur zur Verwendung mit der Grillfunktion; immer auf den Glasteller stellen)

2.2 Technische Daten

Stromverbrauch	230 V Wechselspannung, 50 Hz, 1250 W (Mikrowelle)
Leistung	800 W
Externe Abmessungen	(H) xxx mm / (l) xxx mm / (P) xxx mm
Nenneingangsleistung (Grill):	1000 W
Gerätekapazität	23 Liter
Nettogewicht	xx kg

Markierungen am Produkt oder in den mitgelieferten Dokumenten angegebene Werte stellen Werte dar, die unter Laborbedingungen nach den jeweils geltenden Standards ermittelt wurden. Diese Werte können je nach Einsatz- und Umgebungsbedingungen variieren. Leistungswerte getestet bei 230 V.

2.3 Drehteller installieren

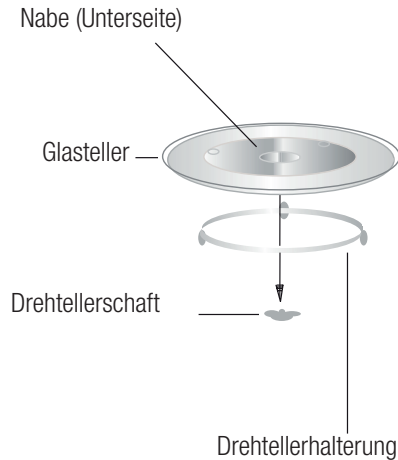

- Glassteller niemals verkehrt herum aufstellen. Der Glassteller darf niemals blockiert werden.
- Sowohl Glassteller als auch Drehtellerhalterung müssen stets während des Garens verwendet werden.
- Alle Lebensmittel und Lebensmittelbehälter müssen zum Garen auf dem Glassteller platziert werden.
- Falls Glassteller oder Drehtellerhalterung Risse oder Bruchstellen aufweisen, wenden Sie sich an Ihr autorisiertes Kundencenter vor Ort.

3 Installation und Anschluss

3.1 Installation und Anschluss

- Entfernen Sie alle Verpackungsmaterialien und Zubehörteile. Untersuchen Sie das Gerät auf mögliche Schäden, wie Beulen oder eine defekte Tür. Installieren Sie den Mikrowellenherd nicht, falls er beschädigt ist.
- Entfernen Sie jegliche Schutzfolien an der Schrankfläche des Mikrowellenherds.
- Entfernen Sie nicht die hellbraune Mica-Abdeckung im Garraum des Mikrowellenherds, da diese die Magnetfeldröhre schützt.
- Wählen Sie eine ebene Fläche, die ausreichend Platz für Zu- und Ableitungen bereitstellt.

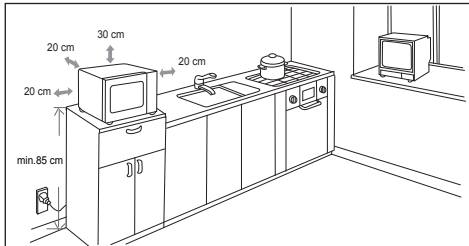

- Die minimale Einbauhöhe beträgt 85 cm.
- Die hintere Fläche des Gerätes sollte an einer Wand anliegen. Halten Sie einen Abstand von mindestens 30 cm über dem Ofen ein; der Mindestabstand zwischen Ofen und angrenzenden Wänden sollte 20 cm betragen.
- Entfernen Sie nicht die Beine von der Unterseite des Ofens.
- Durch die Blockierung von Zu- und/oder Abluftöffnungen kann der Ofen beschädigt werden.
- Stellen Sie den Mikrowellenherd so weit wie möglich von Radios und Fernsehern entfernt auf. Durch Inbetriebnahme des Mikrowellenherdes können Störungen Ihres Radio- oder Fernsehempfangs verursacht werden. 2. Schließen Sie Ihr Gerät an eine haushaltsübliche Steckdose an. Achten Sie darauf, dass Spannung und Frequenz den Angaben am Typenschild entsprechen.



WARNUNG: Installieren Sie den Ofen nicht über einem Kochfeld oder anderen wärmeproduzierenden Geräten. Bei Installation in der Nähe oder über einer Wärmequelle könnte der Ofen beschädigt werden und die Garantie erlöschen.



Zugängliche Flächen können während des Betriebs heiß werden.

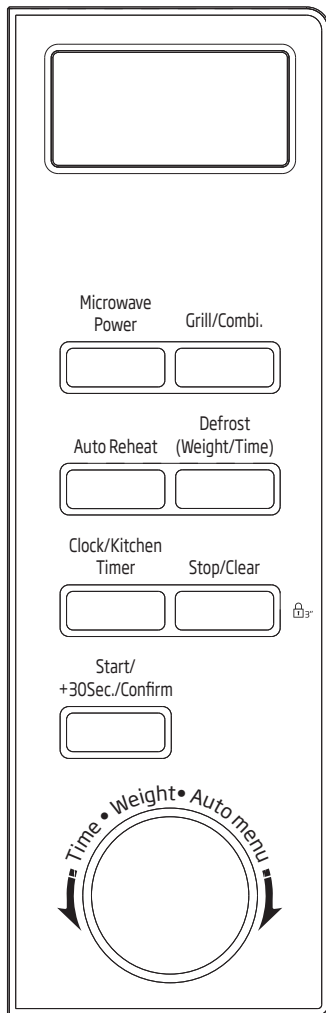

4 Bedienung

4.1 Bedienfeld



4.2 Uhr einstellen

Wenn der Mikrowellenherd mit Strom versorgt wird, zeigt das LED "0:00" an und der Summer gibt einen Signalton aus.

1. Drücken Sie einmal die "Clock/Kitchen Timer" (Uhr/Küchentimer)-Taste und die Zahlen für die Stunden blinken.
2. Passen Sie durch Drehen von  den Stundenwert an; der eingegebene Wert sollte zwischen 0 und 23 liegen.
3. Drücken Sie erneut die "Clock/Kitchen Timer" (Uhr/Küchentimer)-Taste und die Zahlen für die Minuten blinken.
4. Passen Sie durch Drehen von  den Minutenwert an; der eingegebene Wert sollte zwischen 0 und 59 liegen.
5. Drücken Sie zum Abschließen der Zeiteinstellung "Clock/Kitchen Timer" (Uhr/Küchentimer) und ":" blinkt; die Zeit leuchtet.





Wenn die Uhr nicht eingestellt ist, wird die Zeit nicht angezeigt.





Wenn Sie während der Zeiteinstellung "Stop/Clear" (Stopp/Abbruch) drücken, kehrt der Ofen automatisch zum vorherigen Zustand zurück.

4.3 Mikrowellenzubereitung

Drücken Sie "Microwave Power" (Mikrowellenleistung), das LED zeigt "P100"; wählen Sie dann mit "Microwave Power" (Mikrowellenleistung) oder durch Drehen von  die gewünschte Leistung; mit jeder Betätigung wird der Reihe nach "P100", "P80", "P50", "P30" und schließlich "P10" angezeigt. Drücken Sie dann zum Bestätigen "Start/+30Sec./Confirm" (Start/+30 Sek./Bestätigung) und drehen Sie  zum Einstellen der Garzeit zwischen 0:05 und 95:00. Drücken Sie zum Starten des Garens erneut .

1. Drücken Sie einmal "Microwave Power" (Mikrowellenleistung), der Bildschirm zeigt "P100".

4 Bedienung

- Drücken Sie zum Einstellen von 80 % Mikrowellenleistung noch einmal "Microwave Power" (Mikrowellenleistung) oder drehen Sie .
- Drücken Sie zum Bestätigen "Start/+30Sec./Confirm" (Start/+30 Sek./Bestätigung), der Bildschirm zeigt "P80".
- Passen Sie durch Drehen von  die Garzeit an, bis "20:00" angezeigt wird.
- Drücken Sie zum Starten des Garens "Start/+30Sec./Confirm" (Start/+30 Sek./Bestätigung).





Die Schrittzahl zur Zeiteinstellung des Kodierschalters ist wie folgt:

Dauer einstellen	Wert je Schritt
0 - 1 Minute	5 Sekunden
1 - 5 Minuten	10 Sekunden
5 - 10 Minuten	30 Sekunden
10 - 30 Minuten	1 Minute
30 - 95 Minuten	5 Minuten

Anweisungen zum "Microwave Power" (Mikrowellenleistung) -Bedienfeld



Bestellung	Anzeige	Mikrowellenleistung
1	P100	100 %
2	P80	80 %
3	P50	50 %
4	P30	30 %
5	P10	10 %

4.4 Grill oder Kombi Garen

Drücken Sie „Grill/Combi.“, das LED-Display zeigt „G“; wählen Sie dann mit  die gewünschte Leistung; mit jeder Betätigung wird der Reihe nach „G“, „C-1“ und schließlich „C-2“ angezeigt. Drücken Sie dann zum Bestätigen "Start/+30Sec./Confirm" (Start/+30 Sek./Bestätigung) und drehen Sie  zum Einstellen der Garzeit zwischen 0:05 und 95:00. Drücken Sie zum Starten des Garens erneut "Start/+30Sec./Confirm" (Start/+30 Sek./Bestätigung).



Beispiel: Wenn Sie 10 Minuten lang bei 55 % Mikrowellenleistung und 45 % Grillleistung (C-1) garen möchten, können Sie das Gerät wie folgt bedienen.

- Drücken Sie einmal „Grill/Combi.“, der Bildschirm zeigt „G“.
- Zum Wählen des Modus Kombi 1 können Sie erneut „Grill/Combi.“ drücken oder  drehen.
- Drücken Sie zum Bestätigen „Grill/Combi.“, der Bildschirm zeigt „C-1“.
- Passen Sie durch Drehen von  die Garzeit an, bis „10:00“ angezeigt wird.
- Drücken Sie zum Starten des Garens "Start/+30Sec./Confirm" (Start/+30 Sek./Bestätigung).

„Grill/Combi.“-Pad-Anweisungen

Reihenfolge	Anzeige	Mikrowellenleistung	Grillleistung
1	G	0 %	100 %
2	C-1	55 %	45 %
3	C-2	36 %	64 %

4 Bedienung



Nach Ablauf der Hälfte der Grillzeit gibt das Gerät zwei Signaltöne aus; dies ist normal. Zur Verbesserung des Grilleffekts sollten Sie die Lebensmittel wenden, die Tür schließen und das Garen mit der Taste "Start/+30Sec./Confirm" (Start/+30 Sek./Bestätigung) fortsetzen. Falls keine Taste betätigt wird, arbeitet der Ofen weiter.

4.5 Schnellstart

1. Drücken Sie im Wartezustand zum Starten des Garens mit 100 % Leistung "Start/+30Sec./Confirm" (Start/+30 Sek./Bestätigung); mit jeder Betätigung erhöht sich die Garzeit um 30 Sekunden bis maximal 95 Minuten.
2. Im Mikrowellen-, Grill-, Kombi- oder zeitgesteuerten Auftaumodus erhöht sich die Garzeit mit jeder Betätigung der Taste "Start/+30Sec./Confirm" (Start/+30 Sek./Bestätigung) um 30 Sekunden.
3. Stellen Sie die Mikrowellenleistung im Wartezustand durch Drehen von  gegen den Uhrzeigersinn auf 100 % ein, drücken Sie dann zum Starten des Garens "Start/+30Sec./Confirm" (Start/+30 Sek./Bestätigung).

4.6 Auftauen nach Gewicht



1. Drücken Sie einmal "Weight Defrost" (Auftauen nach Gewicht), der "Bildschirm zeigt "dEF1".
2. Wählen Sie durch Drehen von  das Gewicht des Lebensmittels von 100 bis 2000 g.
3. Drücken Sie zum Starten des Auftauens "Start/+30Sec./Confirm" (Start/+30 Sek./Bestätigung).

4.7 Auftauen nach Zeit

1. Drücken Sie zweimal "Time Defrost" (Auftauen nach Zeit), der Ofen zeigt "dEF2".



2. Wählen Sie durch Drehen von  die gewünschte Auftauzeit. Die maximale Zeit beträgt 95 Minuten.
3. Drücken Sie zum Starten des Auftauens "Start/+30Sec./Confirm" (Start/+30 Sek./Bestätigung). Die Leistung entspricht P30 und kann nicht angepasst werden.

4.8 Automatische Zubereitung

1. Wählen Sie durch Drehen von  nach rechts das Menü und "A-1" bis "A-8" werden angezeigt, repräsentieren heiße Getränke, weißes Fleisch, Fisch, Geflügel, Tiefkühlkost, Gemüse, Kartoffeln und Suppe.
2. Drücken Sie zum Bestätigen die Taste "Start/+30Sec./Confirm" (Start/+30 Sek./Bestätigung).
3. Drehen Sie  zur Auswahl des Standardgewichts entsprechend der Lebensmitteltabelle.
4. Drücken Sie zum Starten des Garens "Start/+30Sec./Confirm" (Start/+30 Sek./Bestätigung).



Beispiel: Wenn Sie "Auto Menu" (Automatische Zubereitung) zum Garen von 350 g Fisch verwenden möchten.

1. Drehen Sie  im Uhrzeigersinn, bis "A-3" angezeigt wird.
2. Drücken Sie zum Bestätigen die Taste "Start/+30Sec./Confirm" (Start/+30 Sek./Bestätigung).
3. Drehen Sie  zur Auswahl des Gewichts vom Fisch, bis "350" angezeigt wird.

4 Bedienung

4. Drücken Sie zum Starten des Garens "Start/+30Sec./Confirm" (Start/+30 Sek./ Bestätigung).

4.9 Automatisch aufwärmen

1. Drücken Sie einmal "Auto Reheat" (Automatisch aufwärmen), "200" wird angezeigt.
2. Wählen Sie durch mehrmaliges Drücken von "Auto Reheat" (Automatisch aufwärmen) oder durch Drehen von  das Gewicht des Lebensmittels; "400" oder "600" wird ausgewählt.
3. Drücken Sie zum Starten des Garens "Start/+30Sec./Confirm" (Start/+30 Sek./ Bestätigung).

Gerichtdiagramm:

Gericht	Gewicht	Anzeige
A-1 Rotes Fleisch	600 g	600
	800 g	800
	1000 g	1000
A-2 Weißes Fleisch	600 g	600
	800 g	800
	1000 g	1000
A-3 Fisch	250 g	250
	350 g	350
	450 g	450
A-4 Geflügel	750 g	750
	1000 g	1000
	1200	1200
A-5 Tiefkühlkost	300 g	300
	450 g	450
	600 g	600
A-6 Gemüse	200 g	200
	300 g	300
	400 g	400

4 Bedienung

A-7 Kartoffeln	200 g	200
	400 g	400
	600 g	600
A-8 Suppe	200 ml	200
	400 ml	400
	600 ml	600

4.10 Schnellgaren

1. Drücken Sie einmal "Express" (Schnellgaren), "200" wird angezeigt.
2. Wählen Sie durch mehrmaliges Drücken von "Express" (Schnellgaren) oder durch Drehen von  das Gewicht des Lebensmittels; "400" oder "600" wird ausgewählt.
3. Drücken Sie zum Starten des Garens "Start/+30Sec./Confirm" (Start/+30 Sek./Bestätigung).

4.11 Programm voreinstellen



1. Stellen Sie zunächst die Uhr. (Beachten Sie die Anweisungen zur Einstellung der Uhr.)
2. Wählen Sie das Garprogramm. Es können maximal zwei Stufen eingestellt werden. Auftauen sollte nicht als Garprogramm eingestellt werden.



Beispiel: Befolgen Sie die nachstehenden Schritte, wenn Sie bei 80 % Mikrowellenleistung garen möchten:

- Drücken Sie einmal "Microwave Power" (Mikrowellenleistung), der Bildschirm zeigt "P100".
- Drücken Sie zum Einstellen von 80 % Mikrowellenleistung noch einmal "Microwave Power" (Mikrowellenleistung) oder drehen Sie



- Drücken Sie zum Bestätigen "Start/+30Sec./Confirm" (Start/+30 Sek./Bestätigung), der Bildschirm zeigt "P80".
 - Passen Sie durch Drehen von  die Garzeit an, bis "7:00" angezeigt wird. Drücken Sie nach Abschluss der obigen Schritte nicht "Start/+30Sec./Confirm" (Start/+30 Sek./Bestätigung) zum Starten des Garens.
3. Drücken Sie die "Clock/Kitchen Timer" (Uhr/Küchentimer)-Taste und die Zahlen für die Stunden blinken.
 4. Passen Sie durch Drehen von  den Stundenwert an; der eingegebene Wert sollte zwischen 0 und 23 liegen.
 5. Drücken Sie erneut die "Clock/Kitchen Timer" (Uhr/Küchentimer)-Taste und die Zahlen für die Minuten blinken.
 6. Passen Sie durch Drehen von  den Minutenwert an; der eingegebene Wert sollte zwischen 0 und 59 liegen.
 7. Drücken Sie zum Abschließen der Einstellung die Taste "Start/+30Sec./Confirm" (Start/+30 Sek./Bestätigung). Falls die Tür geschlossen ist, ertönt der Summer bei Erreichen der Zeit zweimal, das Garen startet automatisch.





Zunächst muss die Uhr eingestellt werden. Andernfalls funktioniert die Voreinstellung nicht.

4.12 Garen mit mehreren Bereichen

Es können maximal 2 Bereiche zum Garen eingestellt werden. Falls beim Garen mit mehreren Bereichen ein Bereich den Vorgang Auftauen beinhaltet, muss das Auftauen im ersten Bereich erfolgen.



Beispiel: Befolgen Sie die nachstehenden Schritte, wenn Sie Lebensmittel 5 Minuten lang auftauen und dann 7 Minuten lang bei 80 % Mikrowellenleistung garen möchten:

1. Drücken Sie einmal "Time Defrost" (Auftauen nach Zeit), der "Bildschirm zeigt "dEF2".
2. Wählen Sie durch Drehen von  die gewünschte Auftauzeit, bis "5:00" angezeigt wird.
3. Drücken Sie einmal "Microwave Power" (Mikrowellenleistung), der Bildschirm zeigt "P100".
4. Drücken Sie zum Einstellen von 80 % Mikrowellenleistung noch einmal "Microwave Power" (Mikrowellenleistung) oder drehen Sie .
5. Drücken Sie zum Bestätigen "Start/+30Sec./Confirm" (Start/+30 Sek./Bestätigung), der Bildschirm zeigt "P80".
6. Passen Sie durch Drehen von  die Garzeit an, bis "7:00" angezeigt wird.
7. Drücken Sie zum Starten des Garens "Start/+30Sec./Confirm" (Start/+30 Sek./Bestätigung), der Summer ertönt für den ersten Bereich einmal, die Zeit zum Auftauen wird heruntergezählt; der Summer ertönt erneut, sobald der zweite Garbereich aufgerufen wird; bei Abschluss des Garens ertönt der Summer fünfmal.

4.13 Abfragefunktion

1. Drücken Sie während des Betriebs im Mikrowellen-, Grill- oder Kombimodus die Taste "Microwave Power" (Mikrowellenleistung), die aktuelle Leistung wird 3 Sekunden angezeigt. Nach 3 Sekunden kehrt der Mikrowellenherd zum vorherigen Zustand zurück.
2. Drücken Sie im Garmodus zum Abrufen der Zeit "Start/+30Sec./Confirm" (Start/+30 Sek./Bestätigung) und die Zeit wird 3 Sekunden lang angezeigt.

4.14 Kindersicherung

1. **Sperrern:** Drücken Sie im angehaltenen Zustand 3 Sekunden lang "Stop/Clear" (Stopp/Abbruch); ein langer Signalton zeigt an, dass das Gerät die Kindersicherung aktiviert hat; die Sperranzeige wird angezeigt, wenn die Zeit eingestellt wurde; andernfalls zeigt das LED ".
2. **Freigeben:** Drücken Sie im gesperrten Zustand 3 Sekunden lang "Stop/Clear" (Stopp/Abbruch); ein langer Signalton zeigt an, dass das Gerät die Kindersicherung deaktiviert hat.

5 Reinigung und Wartung

5.1 Reinigung



WARNUNG: Reinigen Sie das Gerät niemals mit Benzin, Lösungsmitteln, Scheuermitteln, Metallgegenständen, harten Bürsten oder ähnlichen Hilfsmitteln.



WARNUNG: Tauchen Sie weder das Gerät noch sein Netzkabel in Wasser oder andere Flüssigkeiten.

1. Gerät ausschalten und Netzstecker aus der Steckdose ziehen.
2. Warten, bis das Gerät vollständig abgekühlt ist.
3. Innenseite des Gerätes sauber halten. Mit einem feuchten Tuch abwischen, falls verschüttete Lebensmittel oder Flüssigkeiten an den Innenwänden haften. Bei einem stark verschmutzten Gerät kann ein mildes Reinigungsmittel verwendet werden. Keine Sprays und anderen aggressiven Reinigungsmittel verwenden, da diese Flecken hinterlassen und die Türfläche stumpf werden lassen können.
4. Die Außenflächen des Gerätes müssen mit einem feuchten Tuch gereinigt werden. Dabei darauf achten, dass kein Wasser in die Belüftungsöffnungen gelangt; andernfalls können interne Komponenten beschädigt werden.
5. Beide Seiten von Tür und Glas, Türdichtungen und Teile in der Nähe der Dichtungen zur Beseitigung von Lebensmittelresten regelmäßig mit einem feuchten Tuch abwischen. Keine Scheuermittel verwenden.
6. Darauf achten, dass das Bedienfeld nicht feucht wird. Mit einem weichen, angefeuchteten Tuch reinigen. Gerätetür zur Vermeidung eines unbeabsichtigten Einschaltens während der Reinigung des Bedienfeldes offen lassen.
7. Falls sich Dampf in und um die Gerätetür ansammelt, diese mit einem weichen Tuch abwischen. Dies kann geschehen, wenn der Mikrowellenherd bei hoher Luftfeuchtigkeit verwendet wird. Dies ist normal.
8. In einigen Fällen müssen Sie zur Reinigung den Gasteller herausnehmen. Teller in warmem Seifenwasser oder einem Geschirrspüler reinigen.
9. Walzenring und Geräteboden sollten zur Vermeidung übermäßiger Geräuschemission regelmäßig gereinigt werden. Es genügt, die Unterseite des Gerätes mit einem milden Reiniger abzuwischen. Walzenring in warmem Seifenwasser oder einem Geschirrspüler reinigen. Wenn Sie den Walzenring zur Reinigung vom Boden im Geräteinneren entfernen, müssen Sie darauf achten, ihn wieder an der richtigen Position anzubringen.
10. Zur Beseitigung schlechter Gerüche in Ihrem Gerät eine tiefe mikrowellengeeignete Schüssel mit Wasser und einer aufgeschnittenen Zitrone in das Gerät stellen und den Mikrowellenherd 5 Minuten lang im Mikrowellenmodus betreiben. Gründlich abwischen und mit einem weichen Tuch abtrocknen.
11. Bitte wenden Sie sich an den autorisierten Kundendienst, wenn die Beleuchtung ersetzt werden muss.
12. Das Gerät sollte regelmäßig gereinigt und von jeglichen Lebensmittelresten befreit werden. Falls das Gerät nicht sauber gehalten wird, können Oberflächendefekte auftreten, welche die Produktlebenszeit negativ beeinträchtigen und mögliche Risiken bergen können.
13. Bitte entsorgen Sie dieses Gerät nicht mit dem Hausmüll; Altgeräte müssen bei speziellen von der Stadtverwaltung bereitgestellten Sammelstellen abgegeben werden.

5 Reinigung und Wartung

14. Wenn der Mikrowellenherd in der Grillfunktion genutzt wird, können etwas Rauch und Gerüche entstehen, die nach einiger Zeit im Betrieb verschwinden.

5.2 Lagerung

- Lagern Sie das Gerät sorgfältig, wenn Sie es längere Zeit nicht benutzen sollten.
- Sorgen Sie dafür, dass das Gerät vom Stromnetz getrennt, gänzlich abgekühlt und trocken ist.
- Lagern Sie das Gerät an einem kühlen, trockenen Ort.
- Halten Sie das Gerät von Kindern fern.

6 Fehlerbehebung

Normal	
Mikrowellenherd verursacht Störungen des Fernsehempfangs	Der Radio- und Fernsehempfang kann durch den Betrieb des Mikrowellenherdes gestört werden. Dies ähnelt den Störungen, die durch kleine Elektrogeräte, wie Mixer, Staubsauger und Ventilatoren, verursacht werden. Dies ist normal.
Die Beleuchtung verdunkelt sich	Arbeitet der Mikrowellenherd mit geringer Leistung, kann sich die Beleuchtung verdunkeln. Dies ist normal.
Dampf sammelt sich an der Tür, heiße Luft kommt aus den Belüftungsöffnungen.	Während des Garens kann Dampf von den Lebensmitteln aufsteigen. Ein Großteil dieses Dampfs tritt aus den Belüftungsöffnungen aus. Etwas Dampf kann sich jedoch auch an einer kühlen Stelle, wie z. B. der Tür, ansammeln. Dies ist normal.
Gerät versehentlich im Leerzustand gestartet.	Das Gerät darf nicht im Leerzustand (ohne Lebensmittel) betrieben werden. Das ist sehr gefährlich.

Problem	Mögliche Ursache	Lösung
Das Gerät kann nicht gestartet werden.	1) Das Netzkabel ist nicht richtig angeschlossen.	Netzstecker ziehen. Nach 10 Sekunden wieder anschließen.
	2) Sicherung ist durchgebrannt oder Schutzschalter hat ausgelöst.	Sicherung ersetzen oder Schutzschalter rücksetzen (durch professionelles Personal unseres Unternehmens ersetzen lassen).
	3) Problem mit der Steckdose.	Steckdose mit anderen Elektrogeräten testen.
Das Gerät erhitzt sich nicht.	4) Die Tür ist nicht richtig geschlossen.	Tür richtig schließen.
Glasdrehsteller macht Geräusche, wenn der Mikrowellenherd in Betrieb ist	5) Drehsteller und Boden des Gerätes sind verschmutzt.	Verschmutzte Teile entsprechend dem Abschnitt „Reinigung und Pflege“ reinigen.



Leggere per prima cosa questo manuale!

Gentile Cliente,

Grazie per aver scelto un prodotto Beko. Speriamo che Lei riesca ad ottenere i risultati migliori da questo prodotto, realizzato con tecnologia di alta qualità e all'avanguardia. Pertanto, legga questo intero manuale utente e tutti gli altri documenti allegati con attenzione prima di utilizzare il prodotto e lo conservi come riferimento per usi futuri. Se passa il prodotto ad altre persone, dia loro anche questo manuale utente. Segua tutte le avvertenze e le informazioni del manuale utente.

Significato dei simboli

I seguenti simboli sono utilizzati in diverse sezioni del presente manuale utente:

	Informazioni importanti e suggerimenti utili sull'utilizzo.
	Avvertenze di situazioni pericolose relative alla sicurezza della vita e della proprietà.
	Avvertenza di superfici calde.



Questo prodotto è stato realizzato in moderni impianti rispettosi dell'ambiente, senza causare danni alla natura.

**1 Istruzioni importanti sulla
sicurezza e l'ambiente 44**

1.1 Sicurezza generale.....	44
1.1.1 Sicurezza elettrica	46
1.1.2 Sicurezza del prodotto.....	47
1.2 Uso previsto.....	48
1.3 Sicurezza dei bambini.....	48
1.4 Conformità con la direttiva RAEE e lo smaltimento dei rifiuti	49
1.5 Informazioni di imballaggio	49

2 Il forno a microonde 50

2.1 Panoramica	50
2.2 Dati tecnici	50
2.3 Installazione del piatto girevole.....	51

3 Installazione e collegamento 52

3.1 Installazione e collegamento	52
--	----

4 Funzionamento 53

4.1 Pannello di controllo	53
4.2 Impostazione orologio.....	53
4.3 Cottura con le microonde	53
4.4 Grill o combi. Cottura	54
4.5 Avvio rapido	54
4.6 Sbrinamento a peso	55
4.7 Sbrinamento a tempo	55
4.8 Menu auto	55
4.9 Riscaldamento automatico	55
4.10 Cottura rapida.....	57
4.11 Programma impostato in anticipo	57
4.12 Cottura multisezione	57
4.13 Funzione informazioni	58
4.14 Funzione di blocco per bambini.....	58

5 Pulizia e manutenzione 59

5.1 Pulizia.....	59
5.2 Conservazione.....	59

**6 Ricerca e risoluzione dei
problemi 60**

Questa sezione contiene istruzioni di sicurezza che consentono di prevenire il pericolo di incendio, scossa elettrica, esposizione all'energia delle microonde, di lesioni personali o di danni materiali. L'inosservanza di queste istruzioni invalida le garanzie accordate.

1.1 Sicurezza generale

- Non cercare di avviare il forno quando lo sportello è aperto; altrimenti si potrebbe essere esposti alle dannose energie delle microonde. I blocchi di sicurezza non devono essere disattivati né manomessi.
 - Non giocare con alcun oggetto tra il lato anteriore e lo sportello del forno. Non lasciare che sporco o residui di agenti di pulizia si formino sulla superficie dell'alloggiamento.
 - Qualsiasi lavoro di assistenza che includa la rimozione della copertura di protezione dall'esposizione alle energie delle microonde deve essere effettuato da personale/assistenza autorizzati. Qualsiasi altro approccio è pericoloso.
 - Il prodotto è concepito per cucinare, riscaldare e scongelare gli alimenti in casa.
- Non deve essere usato a scopo commerciale. Il fabbricante non sarà ritenuto responsabile per danni provocati da errato utilizzo.
- Non utilizzare questo apparecchio all'esterno, in bagno, in ambienti umidi o in luoghi in cui può bagnarsi.
 - Nessuna responsabilità né richiesta in garanzia sarà presa in considerazione per danni derivanti da cattivo utilizzo né gestione non corretta dell'apparecchio.
 - Non provare mai a smontare l'apparecchio. Non saranno accettate richieste di garanzia per danni provocati da gestione non corretta.
 - Usare solo parti originali o quelle consigliate dal produttore.
 - Non lasciare mai questo apparecchio privo di supervisione quando è in uso.
 - Usare sempre l'apparecchio su una superficie stabile, piatta, pulita, asciutta e anti-scivolo.
 - Questo apparecchio non deve essere usato con timer esterno o sistema di controllo a distanza separato.
 - Prima di usare l'apparecchio per la prima volta, pulire tutte le parti.

Vedere i dettagli presenti nella sezione "Pulizia e manutenzione".

- Utilizzare l'apparecchio per l'uso previsto, solo secondo quanto descritto in questo manuale. Non utilizzare sostanze chimiche abrasive né vapore su questo apparecchio. Questo forno è concepito soprattutto per riscaldare e cuocere gli alimenti. Non è destinato uso industriale né di laboratorio.
- Non utilizzare l'apparecchio per asciugare abiti o strofinacci da cucina.
- L'apparecchio diventa molto caldo durante l'uso. Prestare attenzione a non toccare le parti calde all'interno del forno.
- Il forno non è concepito per asciugare esseri viventi.
- Non azionare il forno vuoto.
- Gli utensili da cucina possono diventare caldi a causa del trasferimento di calore dagli alimenti riscaldati all'utensile stesso. Potrebbe essere necessario indossare guanti da forno per tenere l'utensile.
- Bisogna controllare gli utensili per assicurarsi che siano idonei all'utilizzo nei forni a microonde.
- Non mettere il forno su stufe o su altri apparecchi che generano calore. Altrimenti potrebbe danneggiarsi e la garanzia perderebbe validità.
- Il forno a microonde non deve essere posto in un alloggiamento che non sia conforme alle istruzioni per l'installazione.
- Può essere emesso vapore quando si aprono le coperture o i fogli di rivestimento dopo la cottura degli alimenti.
- Utilizzare i guanti quando si estrae qualsiasi alimento caldo.
- L'apparecchio e le sue superfici accessibili potrebbero diventare molto caldi quando l'apparecchio è in uso.
- Sportello e vetro esterno potrebbero essere molto caldi quando l'apparecchio è in uso.

1.1.1 Sicurezza elettrica

- Il forno a microonde Beko è conforme agli standard di sicurezza applicabili; pertanto, in caso di danni all'apparecchio o al cavo di alimentazione, esso deve essere riparato o sostituito dal rivenditore, da un centro assistenza o da un centro specializzato e autorizzato per evitare danni. Lavori di riparazione errati o non autorizzati possono provocare danni e rischi per l'utente.
- Assicurarsi che l'alimentazione elettrica sia conforme alle informazioni fornite sulla targhetta di classificazione dell'apparecchio. L'unico modo per scollegare l'apparecchio dall'alimentazione è scollegare la spina elettrica dalla presa elettrica.
- Usare l'apparecchio solo con una presa con messa a terra.
- L'apparecchio non deve essere usato se questo o il cavo di alimentazione sono danneggiati.
- Non utilizzare l'apparecchio con una prolunga.
- Non toccare mai l'apparecchio o la spina elettrica con mani umide o bagnate.
- Posizionare l'apparecchio in modo tale che la spina sia sempre accessibile.
- Per evitare danni al cavo di alimentazione, evitare di schiacciarlo, piegarlo o strofinarlo su bordi taglienti. Tenere il cavo di alimentazione lontano da superfici calde e fiamme libere.
- Assicurarsi che non ci sia il rischio che il cavo di alimentazione possa essere tirato accidentalmente o che qualcuno possa passare sullo stesso quando l'apparecchio è in uso.
- Scollegare l'apparecchio prima di ogni pulizia e quando non è in uso.
- Non tirare il cavo di alimentazione dell'apparecchio per scollegarlo dall'alimentazione e non avvolgere mai il cavo attorno all'apparecchio.
- Non immergere l'apparecchio, il cavo di alimentazione o la spina elettrica in acqua o in altri liquidi. Non tenerlo sotto acqua corrente.
- Quando si riscaldano alimenti in contenitori di plastica o carta, controllare il forno frequentemente perché esiste la possibilità di incendio.

Istruzioni importanti sulla sicurezza e l'ambiente

- Rimuovere strisce metalliche e/o manici di metallo dai sacchetti di carta o plastica prima di utilizzare nel forno sacchetti idonei al forno a microonde.
- Spegnere l'apparecchio o scollegarlo e tenere lo sportello chiuso per evitare incendi se si vede fumo.
- Non utilizzare la parte interna del forno per conservare oggetti. Non lasciare oggetti di carta, materiali da cucina o alimenti all'interno del forno quando non è in uso.
- Il contenuto di biberon e barattoli di alimenti per bambini deve essere mescolato o scosso e la temperatura deve essere controllata prima del consumo, per evitare ustioni.
- Questo apparecchio è un dispositivo di Gruppo 2 Classe B ISM. Il Gruppo 2 include tutti i dispositivi ISM (industriali, scientifici e medici) in cui l'energia di radiofrequenza è generata intenzionalmente e/o utilizzata in forma di radiazioni elettromagnetiche per il trattamento di materiali e dispositivi per elettroerosione.
- Gli apparecchi di Classe B sono idonei per essere usati in ambienti domestici e ambienti direttamente collegati a una rete di alimentazione elettrica a bassa tensione.
- Lo sportello o la superficie esterna dell'apparecchio può diventare calda durante l'uso.

1.1.2 Sicurezza del prodotto

- Liquidi o altri alimenti non devono essere riscaldati in contenitori chiusi perché c'è il rischio di esplosione.
- Riscaldare le bevande con le microonde può provocare la loro ebollizione con produzione di schizzi dopo l'estrazione dal forno; pertanto prestare attenzione quando si prendono i contenitori.
- Non arrostitire nulla nel forno. L'olio caldo può danneggiare i componenti e i materiali del forno e potrebbe anche provocare ustioni alla pelle.
- Forare gli alimenti con crosta spessa come patate, zucchine, mele e castagne.
- L'apparecchio deve essere posizionato in modo tale che il lato posteriore sia rivolto verso la parete.

- Se lo sportello o le guarnizioni dello sportello sono danneggiati, il forno non deve essere utilizzato finché non sia stato riparato da una persona qualificata.
- Prima di spostare l'apparecchio, fissare il piatto girevole per evitare che si danneggi.
- Non utilizzare il forno a microonde per cuocere o riscaldare uova intere, con o senza guscio.
- Non rimuovere le parti che sono dietro e ai lati dell'apparecchio, esse proteggono le distanze minime tra le pareti dell'alloggiamento e l'apparecchio per consentire l'adeguata circolazione dell'aria.
- Non utilizzare dispositivi di pulizia con vapore per pulire l'apparecchio.

1.2 Uso previsto

- Il forno a microonde è concepito solo per uso a incasso.
- Non usare l'apparecchio per scopi diversi da quello previsto.
- Non usare l'apparecchio come fonte di calore.
- Il forno a microonde è concepito solo per scongelare, cuocere e riscaldare alimenti.
- Non cuocere troppo gli alimenti; altrimenti si potrebbe provocare un incendio.

1.3 Sicurezza dei bambini

- Si consiglia attenzione estrema quando viene utilizzato vicino a bambini e persone che hanno capacità fisiche, sensoriali o mentali ridotte.
- Il presente apparecchio può essere utilizzato da bambini a partire da 8 anni di età e da persone con capacità fisiche, sensoriali o mentali limitate o che non hanno conoscenze ed esperienza, a condizione che siano sotto supervisione per un uso sicuro del prodotto o siano stati istruiti o comprendano i potenziali pericoli derivanti dall'uso del prodotto. I bambini non devono giocare con l'apparecchio.
Le procedure di pulizia e manutenzione da parte dell'utente non devono essere eseguite da bambini a meno che non ricevano supervisione da parte di adulti.
- Pericolo di soffocamento! Tenere tutti i materiali di imballaggio lontani dalla portata dei bambini.

Istruzioni importanti sulla sicurezza e l'ambiente

- Consentire ai bambini di utilizzare il forno senza supervisione solo quando sono state fornite istruzioni adeguate in modo che il bambino sia in grado di usare il forno a microonde in sicurezza e comprenda i pericoli derivanti da uso non corretto.
- A causa del calore eccessivo che deriva dalle modalità grill e combinata, ai bambini deve essere consentito l'uso di queste modalità solo con la supervisione di un adulto.
- Tenere prodotto e cavo di alimentazione in modo che siano inaccessibili ai bambini di età inferiore agli 8 anni.
- L'apparecchio e le sue superfici accessibili potrebbero diventare molto caldi quando l'apparecchio è in uso. Tenere fuori dalla portata dei bambini.

1.4 Conformità con la direttiva RAEE e lo smaltimento dei rifiuti



Questo prodotto non contiene materiali dannosi e proibiti specificati nel "Regolamento per la supervisione dei rifiuti elettrici ed elettronici" emanato dal Ministero dell'Ambiente e della Pianificazione urbana. Conforme alla Direttiva RAEE. Questo prodotto è stato realizzato con parti e materiali di alta qualità che possono essere riutilizzati e sono adatti ad essere riciclati.

Pertanto, non smaltire il prodotto con normali rifiuti domestici alla fine del suo ciclo di vita. Portarlo ad un punto di raccolta per il riciclaggio di apparecchiature elettriche ed elettroniche. Rivolgersi all'autorità locale per i punti di raccolta. Si contribuisce a proteggere l'ambiente e le risorse naturali riciclando i prodotti usati.

1.5 Informazioni di imballaggio



L'imballaggio del prodotto è fatto di materiali riciclabili in conformità con la normativa nazionale. Non smaltire i materiali di imballaggio con i rifiuti domestici o altri rifiuti. Portarli ai punti di raccolta per materiali di imballaggio previsti dalle autorità locali.

2 Il forno a microonde

2.1 Panoramica

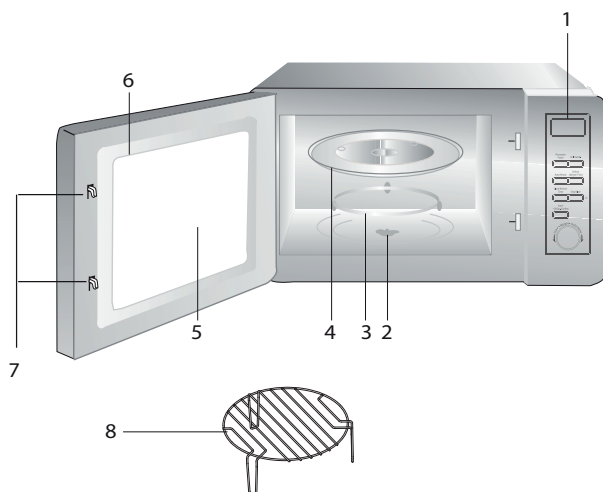

1. Pannello di controllo
2. Asta piatto girevole
3. Supporto piatto girevole
4. Vassoio di vetro
5. Vetro sportello forno
6. Gruppo sportello
7. Sistema di interblocco di sicurezza sportello
8. Rastrelliera grill (da usare solo con la funzione grill e posizionata sul vassoio di vetro)

2.2 Dati tecnici

Consumo energetico	230 V~50 Hz, 1250 W (Microonde)
Uscita	800 W
Potenza nominale in ingresso (grill):	1000 W
Dimensioni esterne (Forno a microonde)	(H) xxx mm / (l) xxx mm / (P) xxx mm
Capacità forno	23 litri
Peso netto	xx kg

I contrassegni sul prodotto o i valori dichiarati in altri documenti in dotazione con il prodotto sono valori ottenuti in condizioni di laboratorio secondo gli standard pertinenti. Questi valori possono variare secondo l'utilizzo dell'apparecchio e le condizioni ambientali. I valori di potenza sono testati a 230V.

2.3 Installazione del piatto girevole



- Non posizionare mai il vassoio di vetro al contrario. Il vassoio di vetro non deve mai essere ridotto.
- Durante la cottura devono essere sempre utilizzati il vassoio di vetro e il supporto del piatto girevole.
- Tutti gli alimenti e i contenitori di alimenti devono essere posti sul vassoio di vetro per la cottura.
- Se il vassoio di vetro o il supporto del piatto girevole si lesionano o si rompono, contattare il centro assistenza autorizzato più vicino.

3 Installazione e collegamento

3.1 Installazione e collegamento

- Rimuovere tutti i materiali di imballaggio e gli accessori. Esaminare il forno per eventuali danni, come rientranze o sportello rotto. Non installare se il forno è danneggiato.
- Rimuovere la pellicola protettiva che si trova sulla superficie dell'alloggiamento del forno a microonde.
- Non rimuovere la copertura marrone chiaro montata nella cavità del forno per proteggere il magnetron.
- Scegliere una superficie piatta che fornisce spazio sufficiente per i condotti di ingresso e uscita.
- Selezionare una superficie a livello che fornisca sufficiente spazio aperto per le bocchette d'ingresso e/o uscita.

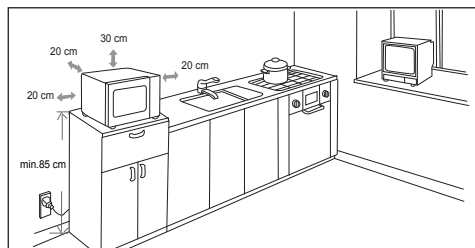

- L'altezza di installazione minima è di 85 cm.
- La superficie posteriore dell'apparecchio deve essere posta contro una parete. Lasciare una distanza minima di 30 cm sopra al forno, una distanza minima di 20 cm è necessaria tra il forno e le pareti adiacenti.
- Non rimuovere i piedini dalla base del forno.
- Il blocco dell'ingresso e/o delle aperture di uscita può danneggiare il forno.
- Installare il microonde quanto più distante possibile da radio e TV. Il funzionamento del forno a microonde può provocare interferenze con la ricezione di radio o TV.

- 2. Collegare il forno in una presa elettrica standard. Assicurarsi che la tensione e la frequenza siano le stesse di quelle presenti sulla targhetta di classificazione.



AVVERTENZA: Non installare il forno su un piano cottura o altro apparecchio che produce calore. In caso di installazione vicino a o sopra a fonti di calore, il forno potrebbe essere danneggiato e la garanzia perde validità.



La superficie accessibile potrebbe essere calda durante il funzionamento.

4 Funzionamento

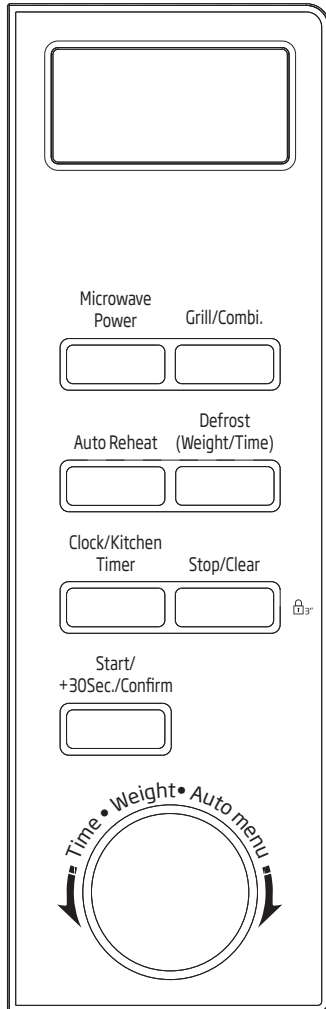

4.1 Pannello di controllo



4.2 Impostazione orologio

Quando il forno a microonde è collegato all'elettricità, il LED visualizza "0:00", il cicalino suona una volta.

1. Premere "Clock/Kitchen Timer" una volta, le cifre dell'ora lampeggiano.

2. Ruotare  per regolare le ore, le ore immesse devono essere comprese tra 0--23.
3. Premere "Clock/Kitchen Timer", le cifre dei minuti lampeggiano.
4. Ruotare  per regolare i minuti, i minuti immessi devono essere compresi tra 0--59.
5. Premere "Clock/Kitchen Timer" per completare l'impostazione dell'orologio. " : " lampeggia e il tempo si illumina.







Se l'orologio non è impostato, non funziona all'accensione.



Durante il processo di impostazione dell'orologio, se si preme "Stop/Clear" il forno torna automaticamente allo stato precedente.

4.3 Cottura con le microonde

Premere "Microwave Power" il LED mostra "P100". Premere "Microwave Power" per il tempo e ruotare  per scegliere la potenza desiderata e "P100", "P80" "P50", "P30" o "P10" compare per ogni altra pressione. Quindi premere "Start/+30Sec./Confirm" per confermare, quindi ruotare  per impostare l'ora di cottura da 0:05 a 95:00. Premere  nuovamente per avviare la cottura.

1. Premere "Microwave Power" una volta, lo schermo mostra "P100".
2. Premere di nuovo "Microwave Power" o ruotare  per la potenza del forno all'80%.
3. Premere "Start/+30Sec./Confirm" per confermare, lo schermo mostra "P 80".
4. Ruotare  per regolare il tempo di cottura finché il forno visualizza "20:00".

4 Funzionamento

5. Premere "Start/+30Sec./Confirm" per avviare la cottura.





La misura di ciascuna fase per la regolazione del tempo è il seguente:

Impostazione della durata	Ammontare incremento
0-1 minuto	5 secondi
1-5 minuti	10 secondi
5-10 minuti	30 secondi
10-30 minuti	1 minuto
30-95 minuti	5 minuti

Istruzioni cuscinetto "Microwave Power"

Ordine	Display	Potenza microonde
1	P100	100%
2	P80	80%
3	P50	50%
4	P30	30%
5	P10	10%

4.4 Grill o combi. Cottura

Premere "Grill/Combi" il LED visualizza "G", quindi premere "Grill/Combi" quattro volte o ruotare  per scegliere la potenza e "G", "C-1" o "C-2" visualizza per ogni pressione aggiuntiva. Quindi premere "Start/+30Sec./Confirm" per confermare, quindi ruotare  per impostare l'ora di cottura da 0:05 a 95:00. Premere "Start/+30Sec./Confirm" nuovamente per avviare la cottura.



Esempio: Se si desidera utilizzare 55% di potenza microonde e 45% di potenza grill (C-1) per una cottura di 10 minuti, è possibile utilizzare il forno secondo i punti che seguono.

1. Premere "Grill/Combi" una volta, lo schermo mostra "G".

2. Premere "Grill/Combi" un'altra volta o ruotare  per scegliere combi. 1 modo.

3. Premere "Grill/Combi" per confermare, lo schermo mostra "C-1".

4. Ruotare  per regolare il tempo di cottura finché il forno visualizza "10:00".

5. Premere "Start/+30Sec./Confirm" per avviare la cottura.

Istruzioni cuscinetto "Grill/Combi"

Ordine	Display	Potenza microonde	Grill Potenza
1	G	0%	100%
2	C-1	55%	45%
3	C-2	36%	64%



Quando metà del tempo del grill è trascorso, il forno suona due volte e ciò è normale. Per ottenere un effetto grill migliore, bisogna ruotare gli alimenti, chiudere lo sportello e poi premere " ^{Depart} +30s. " per continuare la cottura. Se non vi alcuna operazione, il funzionamento del forno continua.

4.5 Avvio rapido

1. In stato di attesa, premere "Start/+30Sec./Confirm" per avviare la cottura con potenza al 100%, ciascuna ulteriore pressione aggiunge 30 secondi di tempo di cottura fino a 95 minuti.

2. Nel microonde, grill, combi, cottura o stato di sbrinamento, ciascuna pressione di "Start/+30Sec./Confirm" può aumentare di 30 secondi il tempo di cottura.

4 Funzionamento

3. In stato di attesa, ruotare  in senso antiorario per impostare il tempo di cottura con potenza del microonde al 100%, quindi premere "Start/+30Sec./Confirm" per avviare la cottura.



4.6 Sbrinamento a peso

1. Premere "Weight Defrost" una volta, lo schermo visualizza "dEF1".
2. Ruotare  per selezionare il peso degli alimenti da 100 a 2000 g.
3. Premere "Start/+30Sec./Confirm" per avviare lo sbrinamento.

4.7 Sbrinamento a tempo



1. Premere "Time Defrost" due volte, il forno visualizza "dEF2".
2. Ruotare  per selezionare il tempo dello sbrinamento. Il tempo massimo è 95 minuti.
3. Premere "Start/+30Sec./Confirm" per avviare lo sbrinamento. La potenza di sbrinamento è P30 e non può essere modificata.

4.8 Menu auto

1. Ruotare  a destra per scegliere il menu, da "A-1" a "A-8" compare, il che significa che le bevande calde, la carne bianca, pesce, pollame, piatti congelati, verdure, patate e zuppe.
2. Premere "Start/+30Sec./Confirm" per confermare.
3. Ruotare  per scegliere il peso predefinito secondo lo schema del menu.
4. Premere "Start/+30Sec./Confirm" per avviare la cottura.



Esempio: Se si desidera usare "Auto Menu" per cuocere 350 g di pesce.

1. Ruotare  in senso orario finché non compare "A-3".
2. Premere "Start/+30Sec./Confirm" per confermare.
3. Ruotare  per selezionare il peso del pesce finché "350" viene visualizzato sullo schermo.
4. Premere "Start/+30Sec./Confirm" per avviare la cottura.

4.9 Riscaldamento automatico

1. Premere "Auto Reheat" una volta, sullo schermo compare "200".
2. Premere "Auto Reheat" più volte e ruotare  per scegliere il peso del cibo e "400" o "600" g saranno selezionati.
3. Premere "Start/+30Sec./Confirm" per avviare la cottura.

4 Funzionamento

La tabella del menu:

Menu	Peso	Display
A-1 Carne rossa	600 g	600
	800 g	800
	1000 g	1000
A-2 Bianco Carne	600 g	600
	800 g	800
	1000 g	1000
A-3 Pesce	250 g	250
	350 g	350
	450 g	450
A-4 Pollame	750 g	750
	1000 g	1000
	1200 g	1200
A-5 Piatti congelati	300 g	300
	450 g	450
	600 g	600
A-6 Verdure	200 g	200
	300 g	300
	400 g	400
A-7 Patate	200 g	200
	400 g	400
	600 g	600
A-8 Zuppa	200 ml	200
	400 ml	400
	600 ml	600

4 Funzionamento

4.10 Cottura rapida



1. Premere "Express" una volta, sullo schermo compare "200".
2. Premere "Express" più volte e ruotare  per scegliere il peso del cibo e "400" o "600" g saranno selezionati.
3. Premere "Start/+30Sec./Confirm" per avviare la cottura.

4.11 Programma impostato in anticipo

1. Impostare prima l'orologio. (Consultare le istruzioni dell'impostazione dell'orologio.)
2. Inserire il programma di cottura. Possono essere impostate al massimo. Lo sbrinamento non deve essere impostato come programma di cottura.



Esempio: Se si desidera cucinare con la potenza del microonde all'80% per 7 minuti, azionarlo come segue:

- Premere "Microwave Power" una volta, lo schermo mostra "P100".
 - Premere di nuovo "Microwave Power" o ruotare  per la potenza del forno all'80%.
 - Premere "Start/+30Sec./Confirm" per confermare, lo schermo mostra "P 80".
 - Ruotare  per regolare il tempo di cottura finché il forno visualizza "7:00". Dopo le suddette fasi, prestare attenzione a non premere "Start/+30Sec./Confirm" per avviare la cottura.
3. Premere "Clock/Kitchen Timer", le cifre dell'ora lampeggiano.
 4. Ruotare  per regolare le ore, le ore immesse devono essere comprese tra 0--23.
 5. Premere "Clock/Kitchen Timer", le cifre dei minuti lampeggiano.

6. Ruotare  per regolare i minuti, i minuti immessi devono essere compresi tra 0--59.
7. Premere "Start/+30Sec./Confirm" per terminare l'impostazione. Se lo sportello è chiuso, il cicalino squilla due volte quando il tempo si esaurisce, quindi la cottura parte in automatico.





Impostare prima l'orologio. Altrimenti la funzione preimpostata non funziona.

4.12 Cottura multisezione

Per la cottura possono essere impostate almeno 2 sezioni. Nella cottura multi-sezione se una sezione è sbrinamento, bisogna mettere sbrinamento come prima sezione.



Esempio: Se si desidera scongelare cibo per 5 minuti, cucinare con la potenza del microonde all'80% per 7 minuti, azionarlo come segue:

1. Premere "Time Defrost" una volta, lo schermo visualizza "dEF2".
2. Ruotare  per selezionare il tempo dello sbrinamento fino a "5:00" compare.
3. Premere "Microwave Power" una volta, lo schermo mostra "P100".
4. Premere di nuovo "Microwave Power" o ruotare  per la potenza del forno all'80%.
5. Premere "Start/+30Sec./Confirm" per confermare, lo schermo mostra "P 80".
6. Ruotare  per regolare il tempo di cottura finché il forno visualizza "7:00".
7. Premere "Start/+30Sec./Confirm" per avviare la cottura, il cicalino suona una volta per la prima sezione, il tempo di sbrinamento si azzerà; il cicalino suona una volta inserendo la seconda cottura. Al termine della cottura, il cicalino suona cinque volte.

4.13 Funzione informazioni

1. Negli stati di microonde, grill e cottura combinata, premere "Microwave Power", l'attuale potenza compare per 3 secondi. Dopo 3 secondi, il forno torna allo stato precedente;
2. In stato di cottura, premere "Clock/Kitchen Timer" per chiedere il tempo e il tempo compare per 3 secondi.

4.14 Funzione di blocco per bambini

1. **Blocco:** Durante l'attesa premere "Stop/Clear" per 3 secondi, si sente un lungo "bip" che indica l'ingresso nello stato di blocco bambini e l'indicatore di blocco compare se è stato impostato il tempo oppure il LED mostra "🔒".
2. **Uscita dal blocco:** Durante il blocco premere "Stop/Clear" per 3 secondi, si sente un lungo "bip" che indica che il blocco è stato rilasciato.

5 Pulizia e manutenzione

5.1 Pulizia



AVVERTENZA: Non utilizzare mai gasolio, solventi, agenti di pulizia abrasivi, oggetti metallici o spazzole dure per pulire l'apparecchio.



AVVERTENZA: Non immergere mai l'apparecchio in acqua o il suo cavo di alimentazione o altro liquido.

1. Spegnere l'apparecchio e scollegare il cavo di alimentazione dalla presa elettrica.
2. Attendere il completo raffreddamento dell'apparecchio.
3. Mantenere pulita la parte interna del forno. Pulire con un panno umido quando alimenti schizzati o liquidi versati si attaccano alle pareti del forno. Può essere utilizzato un detergente delicato se il forno si sporca molto. Evitare di utilizzare agenti di pulizia a spruzzo o aggressivi perché potrebbero provocare macchie, segni e opacità sulla superficie dello sportello.
4. Le superfici esterne del forno devono essere pulite con un panno umido. Non lasciare entrare acqua dalle aperture di ventilazione per impedire danni alle parti del forno.
5. Pulire di frequente entrambi i lati dello sportello e il vetro, le guarnizioni dello sportello e le parti vicine alle guarnizioni con un panno umido per rimuovere eccessi e macchie da schizzi. Non usare agenti di pulizia abrasivi.
6. Non lasciar bagnare il pannello di controllo. Pulire con un panno morbido umido. Lasciare lo sportello del forno aperto per impedire un funzionamento accidentale quando si pulisce il pannello di controllo.
7. Se si accumula vapore all'interno o attorno allo sportello del forno, pulire con un panno morbido. Questo può verificarsi quando il forno a microonde è utilizzato in condizioni di alta umidità. Ciò è normale.
8. In alcuni casi può essere necessario rimuovere la parte in vetro per la pulizia. Lavare in acqua calda saponata o in lavastoviglie.
9. L'anello del rullo e la base del forno devono essere puliti regolarmente per evitare rumori eccessivi. Sarà sufficiente pulire la superficie inferiore del forno con un detergente delicato. Lavare l'anello del rullo in acqua calda saponata o in lavastoviglie. Quando si rimuove l'anello del rullo dalla base interna del forno per la pulizia, assicurarsi di installarlo nella posizione corretta quando lo si rimonta.
10. Per rimuovere i cattivi odori dal forno, mettere un bicchiere di acqua con succo e buccia di un limone in una ciotola profonda adatta all'uso in microonde e azionare il forno per 5 minuti in modalità microonde. Poi asciugare bene con un panno morbido.
11. Contattare l'assistenza autorizzata quando la lampadina del forno deve essere sostituita.
12. Il forno deve essere pulito regolarmente e tutti i depositi di cibo devono essere rimossi. Se il forno non è mantenuto pulito, possono verificarsi difetti alla superficie che influenzano negativamente il ciclo di vita dell'apparecchio e potenzialmente provocano rischi.
13. Non smaltire questo apparecchio con i rifiuti domestici; i forni vecchi devono essere smaltiti in centri speciali per rifiuti previsti dai comuni.
14. Quando il forno a microonde è usato in modalità grill, una piccola quantità di fumo e odori può essere avvertita; essa scompare dopo un breve periodo di utilizzo.

5.2 Conservazione

- Se si pensa di non usare l'apparecchio per un lungo periodo, riporlo con attenzione.
- Assicurarsi che l'apparecchio sia scollegato, freddo e completamente asciutto.
- Conservare l'apparecchio in un luogo fresco e asciutto.
- Tenere l'apparecchio lontano dalla portata dei bambini.

6 Ricerca e risoluzione dei problemi

Normale	
Il forno a microonde interferisce con la ricezione TV.	La ricezione radio e TV può essere influenzata dal funzionamento del forno a microonde. È simile all'interferenza provocata da piccoli apparecchi elettrici, come mixer, aspirapolvere e ventilatore elettrico. Ciò è normale.
La luce del forno è scura.	Con la cottura a microonde a bassa potenza, la luce del forno potrebbe oscurarsi. Ciò è normale.
Accumulo di vapore sullo sportello, aria calda che fuoriesce dalle aperture	Durante la cottura, può prodursi vapore dagli alimenti. La maggior parte di questo vapore fuoriesce dalle aperture. Ma potrebbe accumularsene un po' su una parte fredda, come lo sportello del forno. Ciò è normale.
Forno avviato in modo accidentale senza alimenti all'interno.	Non è consentito utilizzare l'apparecchio senza alimenti dentro. È molto pericoloso.

Problema	Possibile causa	Soluzione
Il forno non si avvia.	1) Il cavo di alimentazione non è collegato correttamente.	Scollegare. Poi ricollegare di nuovo dopo 10 secondi.
	2) Il fusibile è bruciato o è attivato l'interruttore di circuito.	Sostituire il fusibile o reimpostare l'interruttore di circuito (farlo riparare da un professionista della nostra azienda).
	3) Problemi con la presa elettrica.	Testare la presa con altri apparecchi elettrici.
Il forno non si riscalda.	4) Lo sportello non è chiuso bene.	Chiudere bene lo sportello.
Il piatto girevole fa rumore quando il forno a microonde è in funzione.	5) Il piatto girevole e la parte bassa del forno sono sporchi.	Vedere la sezione "Pulizia e manutenzione" per pulire le parti sporche.



¡Lea este manual antes de utilizar el aparato!

Estimado cliente:

Gracias por elegir un producto Beko. Esperamos que obtenga los mejores resultados de nuestro producto ya que ha sido fabricado con gran calidad y con tecnología de última generación. Por tanto, le aconsejamos que lea con atención este manual del usuario y todos los demás documentos adjuntos antes de utilizar el producto y que lo guarde para futuras consultas. Si va a entregar este producto a otra persona, proporciónese el manual del usuario también. Siga todas las advertencias e instrucciones incluidas en este manual.

Significado de los símbolos

Los siguientes símbolos se usan en las diversas secciones del presente manual:

	Información importante y consejos útiles sobre el uso.
	Advertencias de situaciones peligrosas sobre la seguridad de las personas y la propiedad.
	Advertencia para las superficies calientes.



Este producto se ha fabricado en plantas de fabricación modernas y que hacen uso de procesos respetuosos con el medio ambiente.

1 Instrucciones importantes para la seguridad y el medio ambiente 63

- 1.1 Seguridad general63
- 1.2 Uso previsto67
- 1.3 Seguridad infantil67
- 1.4 Cumplimiento de la Directiva RAEE y eliminación de residuos.68
- 1.5 Información de embalaje68

2 El horno microondas 69

- 2.1 Información general69
- 2.2 Datos técnicos.....69
- 2.3 Instalación del plato giratorio70

3 Instalación y conexión 71

- 3.1 Instalación y conexión.....71

4 Funcionamiento 72

- 4.1 Panel de control72
- 4.2 Ajuste del reloj72
- 4.3 Cocción con microondas.....72
- 4.4 Parrilla o Combi. Cocción73
- 4.5 Inicio rápido74
- 4.6 Descongelación por peso.....74
- 4.7 Descongelación por tiempo74
- 4.8 Menú automático74
- 4.9 Recalentamiento automático.....74
- 4.10 Cocción rápida.....75
- 4.11 Programa ajustado previamente.....76
- 4.12 Cocción en varios pasos.....76
- 4.13 Función de consulta77
- 4.14 Función de bloqueo para niños77

5 Limpieza y mantenimiento 78

- 5.1 Limpieza78
- 5.2 Almacenamiento79

6 Resolución de problemas 80

Esta sección contiene instrucciones de seguridad que ayudarán a la protección contra los riesgos de incendio, descarga eléctrica, exposición a la energía de microondas, lesiones personales o daño a la propiedad. El incumplimiento de estas instrucciones puede causar la anulación de las garantías otorgadas.

1.1 Seguridad general

- No intente iniciar el horno con la puerta abierta; de lo contrario, podrá exponerse a la energía de microondas que puede ser dañina. Los bloqueos de seguridad no se deben desactivar ni manipular.
- No coloque ningún objeto entre la parte frontal y la puerta del horno. No deje que se acumule suciedad o restos de productos de limpieza en las superficies de cierre.
- Cualquier trabajo de servicio técnico que incluya la retirada de la tapa que brinda protección contra la exposición a la energía de microondas debe ser realizada por personas o servicio técnico autorizados. Si se realiza de otro modo, resultará peligroso.
- Su producto está destinado a cocinar, calentar y descongelar alimentos en un ámbito doméstico.

No debe utilizarse para fines comerciales. El fabricante no se responsabilizará por los daños que puedan surgir por mal uso.

- No utilice este electrodoméstico al aire libre, en baños, ambientes húmedos o en lugares donde pueda mojarse.
- No se asumirá ninguna reclamación de garantía o responsabilidad por daños causados por mal uso o manipulación inadecuada del aparato.
- Nunca trate de desmontar el aparato. No se admitirá reclamación de garantía alguna por daños causados por un manejo inadecuado.
- Utilice únicamente accesorios originales o bien los que recomiende el fabricante.
- No deje este aparato desatendido mientras esté enchufado.
- Utilice el aparato sobre una superficie estable, plana, limpia y no deslizante.
- Este aparato no debe utilizarse con ningún temporizador externo o sistema de control remoto independiente.

Instrucciones importantes para la seguridad y el medio ambiente

- Antes de utilizar el aparato por primera vez, limpie todas sus piezas. Consulte los detalles en la sección "Limpieza y mantenimiento".
- Utilice este aparato únicamente para su uso previsto, tal como se describe en este manual. No utilice productos químicos abrasivos o vapor en este aparato. Este horno está destinado particularmente a calentar y cocinar alimentos. No debe destinarse al uso industrial o en laboratorios.
- No utilice este electrodoméstico para secar la ropa o los paños de cocina.
- El aparato alcanza temperaturas muy elevadas cuando está en uso. Tenga cuidado de no tocar las partes calientes dentro del horno.
- Este horno no está diseñado para secar ningún ser vivo.
- No lo ponga en funcionamiento cuando esté vacío.
- Los utensilios de cocina pueden calentarse por efecto de la transferencia de calor de los alimentos al utensilio. Puede ser necesario que use guantes para sostener el utensilio.
- Los utensilios se deberán verificar para asegurarse de que sean aptos para su uso en hornos microondas.
- No coloque el horno sobre fogones u otros aparatos generadores de calor. De lo contrario, se puede dañar y la garantía se anulará.
- El horno microondas no se debe ubicar en un armario que no cumpla con las instrucciones de instalación.
- El vapor puede salir al abrir las tapas o el papel de cobertura tras la cocción del alimento.
- Utilice guantes al retirar cualquier tipo de alimento calentado.
- Es posible que el aparato y las superficies accesibles estén muy calientes durante el funcionamiento.
- Es posible que la puerta y el vidrio exteriores estén muy calientes mientras el aparato esté en funcionamiento.

1.1.1 Seguridad eléctrica

- El horno microondas Beko cumple con todas las normas de seguridad aplicables; por ello, si el cable o el aparato presentan daños, deberán ser reparados o sustituidos por el distribuidor, un servicio técnico o una persona cualificada y autorizada para evitar cualquier peligro. Los trabajos de reparación deficientes o realizados por personal no cualificado puede ser peligrosos y entrañar riesgos para el usuario.

- Asegúrese de que la fuente de alimentación cumpla con la información que se indica en la placa de datos del aparato.

La única forma de desconectar el aparato de la corriente eléctrica es desenchufarlo de la toma de pared.

- Use el aparato únicamente con un enchufe con toma a tierra.
- Nunca utilice el aparato si está dañado el cable de alimentación o el mismo aparato.
- No utilice este aparato con un cable alargador.
- Nunca toque el aparato o su enchufe con las manos húmedas o mojadas.

- Coloque siempre el aparato de forma que el enchufe quede a mano.
- Evite daños al cable procurando que no sufra tirones, no se doble y no roce con bordes afilados para evitar dañarlo. Mantenga el cable de corriente alejado de superficies calientes y llamas abiertas.
- Asegúrese de que no exista peligro de que pueda tirarse accidentalmente del cable de corriente o de que alguien tropiece con él mientras el aparato esté en uso.
- Desenchufe el aparato antes de cada limpieza y cuando no esté en uso.
- No tire del cable de alimentación del aparato para desconectarlo de la red ni enrolle el cable alrededor del mismo.
- No sumerja el aparato, el cable eléctrico o el enchufe en agua ni en ningún otro líquido. Tampoco ponga dichos elementos bajo un chorro de agua.
- Vigile el horno cuando caliente alimentos en recipientes de plástico o papel, y controle el horno frecuentemente, ya que existe la posibilidad de que estos materiales se incendien.

Instrucciones importantes para la seguridad y el medio ambiente

- Retire los alambres y/o asas metálicas de las bolsas de papel o de plástico antes de colocar estas bolsas aptas para su uso en microondas dentro del horno.
- Apague el aparato o desenchúfelo y mantenga la puerta cerrada para evitar un incendio si observa humo.
- No utilice el interior del horno para almacenamiento. No deje objetos de papel, utensilios de cocción o alimentos dentro del horno cuando se esté utilizando.
- Agite o remueva los contenidos de los biberones y de los tarritos de comida para bebés y compruebe su temperatura antes de su consumo con el fin de evitar quemaduras.
- Este producto es un equipo de Grupo 2 Clase B ISM. El Grupo 2 engloba todos los equipos ISM (industriales, científicos y médicos) en los que la energía de radiofrecuencia se genera intencionadamente y/o se usa en forma de radiación electromagnética para el tratamiento de materiales, así como los equipo de electroerosión.
- Los equipos de la Clase B están diseñados para el uso en hogares o establecimientos directamente conectados a una red de alimentación de bajo voltaje.
- La puerta o la superficie exterior del aparato pueden calentarse cuando estén en uso.

1.1.2 Seguridad del producto

- No caliente líquidos u otros alimentos en recipientes cerrados, ya que existe riesgo de explosión.
- Calentar bebidas con microondas puede hacer que hiervan y salpiquen alrededor una vez que se hayan retirado del horno; por lo tanto, tenga cuidado al sostener los recipientes.
- No use el horno para freír alimentos. El aceite caliente puede dañar los componentes y materiales del horno, y puede incluso causar quemaduras en la piel.
- Pele los alimentos de piel dura, como patatas, calabacines, manzanas y castañas.
- El aparato debe estar ubicado de manera tal que la parte trasera esté mirando hacia la pared.

Instrucciones importantes para la seguridad y el medio ambiente

- Si la puerta o sus juntas han sufrido daños, no utilice el horno hasta que no haya sido reparado por un técnico competente.
- Antes de mover el aparato, asegure el plato giratorio para evitar daños al mismo.
- No utilice su horno microondas para cocinar o calentar huevos que no sean revueltos, con o sin cáscara.
- Nunca quite las piezas en la parte trasera y en los laterales del aparato, ya que protegen las distancias mínimas entre las paredes del armario y el electrodoméstico para permitir la circulación de aire necesaria.
- No cocine excesivamente los alimentos, de lo contrario, podría causar un incendio.
- No utilice limpiadores a vapor para limpiar el aparato.

1.3 Seguridad infantil

- Se recomienda la máxima precaución cuando se esté utilizando cerca de niños o personas con discapacidades físicas, sensoriales o mentales.
- Los niños de ocho o más años y las personas con las capacidades físicas, sensoriales o mentales limitadas o que no tengan los conocimientos y la experiencia necesarios pueden usar este aparato siempre y cuando lo hagan bajo supervisión o bien comprendan las instrucciones de uso seguro del aparato y sus riesgos potenciales. No deje que los niños jueguen con el aparato. Las tareas de limpieza y mantenimiento no deben dejarse en manos de niños a menos que sean supervisados por un adulto.
- ¡Peligro de descarga eléctrica! Mantenga todos los materiales de embalaje alejados de los niños.

1.2 Uso previsto

- Este horno microondas se ha diseñado únicamente para su uso integrado.
- No utilice el aparato para otros fines distintos de su uso previsto.
- No lo utilice como una fuente de calor.
- El horno microondas está diseñado únicamente para descongelar, cocinar y guisar alimentos.

Instrucciones importantes para la seguridad y el medio ambiente

- No deje que los niños empleen el horno microondas sin supervisión, a no ser que hayan recibido instrucciones adecuadas sobre su utilización segura y comprendan los riesgos de un uso inadecuado.
- Debido al calor excesivo que emana en los modos grill y combinado, los niños solo podrán estar autorizados a utilizar estos modos bajo la supervisión de un adulto.
- Mantenga el producto y su cable de alimentación inaccesibles a los niños menores de 8 años.
- Es posible que el aparato y las superficies accesibles estén muy calientes durante el funcionamiento. Mantenga a los niños alejados.

1.4 Cumplimiento de la Directiva RAEE y eliminación de residuos.



Este producto no incluye los materiales nocivos y prohibidos especificados en la normativa para la supervisión de los residuos de aparatos eléctricos y electrónicos de desecho (RAEE), promulgada por el Ministerio de Medio Ambiente y Planificación Urbánística. Cumple con la Directiva RAEE. En la fabricación de este producto se han empleado piezas y materiales de alta calidad, que pueden reutilizarse y reciclarse.

Por lo tanto, no arroje este producto a la basura junto con sus residuos domésticos normales al final de su vida útil. Llévelo a un punto de recogida para el reciclado de sus componentes eléctricos y electrónicos. Diríjase a la autoridad local de su zona para obtener la dirección de dichos puntos de recogida. Ayude a proteger el medio ambiente reciclando los productos usados.

1.5 Información de embalaje



El embalaje del producto está fabricado con material reciclable de acuerdo con las normativas nacionales sobre medio ambiente. No se deshaga del material de embalaje ni de los desechos domésticos o de otro tipo. Llévelos a los puntos de recogida de material de embalaje designados por las autoridades locales.

2 El horno microondas

2.1 Información general

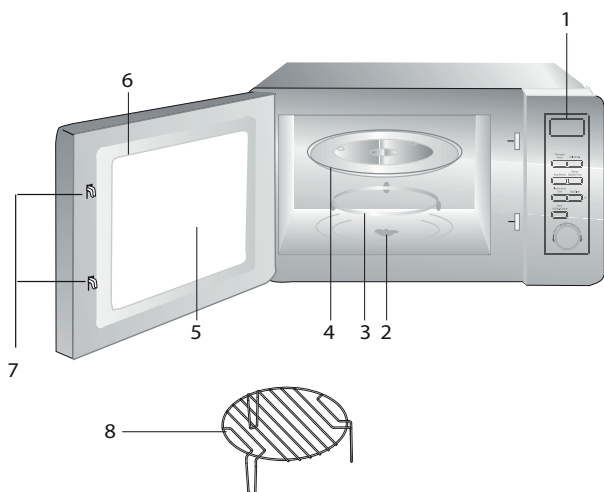

1. Panel de control
2. Eje del plato giratorio
3. Soporte del plato giratorio
4. Bandeja de cristal
5. Ventana del horno
6. Grupo de puerta
7. Sistema de bloqueo de seguridad de la puerta
8. Rejilla de la parrilla (se utilizará únicamente en la función grill y se ubicará sobre la bandeja de cristal)

2.2 Datos técnicos

Consumo de potencia	230 V~50 Hz, 1250 W (Microondas)
Salida	800 W
Dimensiones exteriores	xxx mm (altura) / xxx mm (ancho) / xxx mm (profundidad)
Potencia nominal de entrada (Parrilla)	1000 W
Capacidad del horno	23 litros
Peso neto	xx kg

Las evaluaciones del producto o los valores indicados en los demás documentos adjuntos son valores que se han obtenido en condiciones de laboratorio de acuerdo con las normas pertinentes. Estos valores pueden variar según el uso que se haga del aparato y de las condiciones ambientales. Los valores de potencia fueron testeados a 230V.

2 El horno microondas

2.3 Instalación del plato giratorio

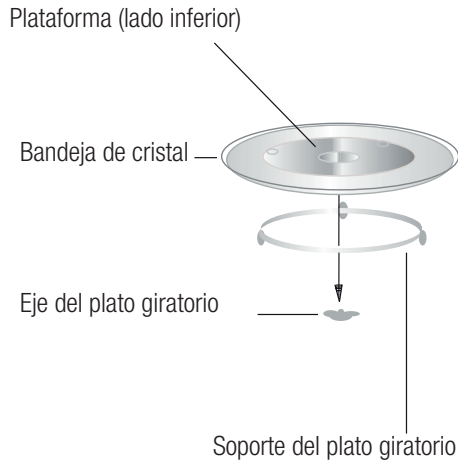

- Nunca coloque la bandeja de cristal con la cara hacia abajo. Nunca bloquee la bandeja de cristal.
- Tanto la bandeja de cristal como el soporte del plato giratorio deben usarse siempre durante la cocción.
- Los alimentos y los recipientes de alimentos deben colocarse siempre sobre la bandeja de cristal para su cocción.
- Si la bandeja de cristal o el plato giratorio se quebraran o rompieran, contacte al centro de servicio autorizado más cercano.

3 Instalación y conexión

3.1 Instalación y conexión

- Quite todo el material de embalaje y accesorios. Examine el horno por eventuales daños como abolladuras o rotura de puerta. No instale si el horno está dañado.
- Quite la película protectora que se encuentra en la superficie de la carcasa del horno.
- No quite la cubierta de Mica marrón claro adosada a la cavidad del horno para proteger los magnetrones.
- Seleccione una superficie plana que proporcione suficiente espacio para los conductos de entrada y salida.
- Escoja una superficie nivelada que proporcione espacio suficiente para las tomas de aire y las salidas de ventilación.

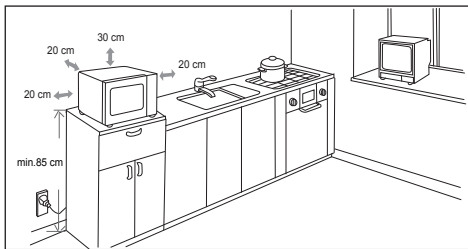

- La altura mínima de la instalación es de 85 cm.
- Coloque la superficie posterior del aparato contra una pared. Deje un espacio libre de al menos 30 cm por encima del horno; la distancia mínima entre el horno y las paredes adyacentes debe ser de 20 cm.
- No retire las patas de debajo del horno.
- Bloquear los orificios de entrada y/o salida podría dañar el horno.
- Coloque el horno lo más lejos posible de radios y televisores. El horno microondas puede causar interferencias en su radio o televisor. 2. Enchufe el horno en un tomacorriente doméstico estándar. Asegúrese de que la tensión y la frecuencia sean las mismas que la tensión y la frecuencia que figuran en la placa de datos.



ADVERTENCIA: No instale el horno sobre un anafe o sobre otro aparato productor de calor. Si instala el horno cerca o encima de una fuente de calor, podría sufrir daños y la garantía quedaría anulada.



La superficie accesible puede estar caliente durante el funcionamiento.

4 Funcionamiento

4.1 Panel de control

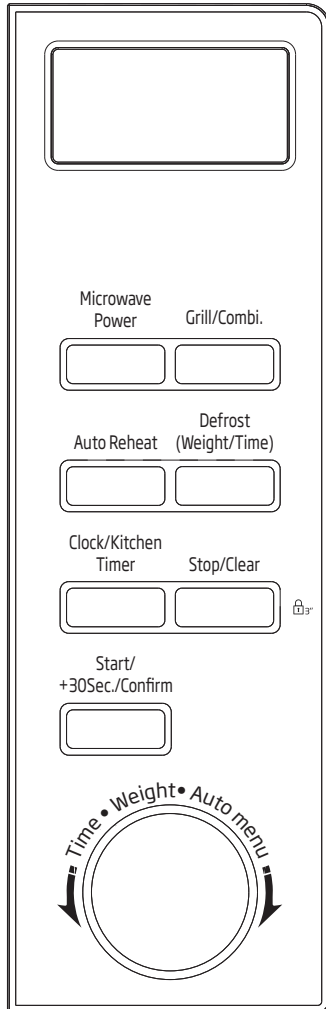

4.2 Ajuste del reloj

Cuando el horno microondas esté conectado a la corriente eléctrica, aparecerá "0:00" en el LED y sonará una señal acústica.

1. Pulse el "Clock/Kitchen Timer" una vez. Los dígitos de la hora parpadearán.

2. Gire  para ajustar la hora; el valor introducido deberá estar entre 0 y 23.

3. Pulse "Clock/Kitchen Timer". Los dígitos de los minutos parpadearán.

4. Gire  para ajustar los minutos; el valor introducido deberá estar entre 0 y 59.

5. Pulse el "Clock/Kitchen Timer" para finalizar el ajuste del reloj. ":" parpadeará, y la hora se iluminará.





Si no configura el reloj, no funcionará cuando esté encendido.



Durante el proceso de configuración del reloj, si pulsa "Stop/Clear" el horno regresará automáticamente al estado anterior.

4.3 Cocción con microondas

Pulse "Microwave Power", el LED mostrará "P100". Pulse "Microwave Power" cuatro veces o gire  para seleccionar la potencia que desee; con cada pulsación se mostrará "P100", "P80" "P50", "P30" o "P10". A continuación pulse "Inicio/+30 Seg./Confirmar" para confirmar, y gire  para fijar el tiempo de cocción entre 0:05 y 95:00. Pulse  de nuevo para iniciar la cocción.

1. Pulse "Microwave Power" una vez, la pantalla muestra "P100".

2. Pulse "Microwave Power" una vez más o gire  para configurar la potencia del microondas en el 80 %.

3. Pulse "Start/+30Sec./Confirm" para confirmar; la pantalla muestra "P 80".

4. Gire  para ajustar el tiempo de cocción hasta que el horno muestre "20:00".

4 Funcionamiento

5. Pulse "Start/+30Sec./Confirm" para iniciar la cocción.



Las cantidades de los pasos para el ajuste del tiempo de cocción del interruptor codificador es la siguiente:

Ajuste de la duración	Aumentar cantidad
0-1 minutos	5 segundos
1-5 minutos	10 segundos
5-10 minutos	30 segundos
10-30 minutos	1 minuto
30-95 minutos	5 minutos

Instrucciones de la almohadilla "Microwave Power"

Pedido	Pantalla	Potencia de microondas
1	P100	100 %
2	P80	80 %
3	P50	50 %
4	P30	30 %
5	P10	10 %

4.4 Parrilla o Combi. Cocción

Pulse "Grill/Combi.", el LED mostrará "G", y pulse "Grill/Combi." cuatro veces o gire para seleccionar la potencia que desee, y se mostrará "G", "C-1" o "C-2" con cada pulsación. A continuación pulse "Start/+30Sec./Confirm" para confirmar, y gire para fijar el tiempo de cocción entre 0:05 y 95:00. Pulse "Start/+30Sec./Confirm" de nuevo para iniciar la cocción.



Ejemplo: Si desea utilizar el 55% de la potencia del microondas y el 45% de la potencia de parrilla (C-1) para cocinar durante 10 minutos, puede hacer funcionar el horno en los siguientes pasos.

1. Pulse "Grill/Combi." una vez, la pantalla muestra "G".
2. Pulse "Grill/Combi." una vez más o gire para seleccionar "combi", 1 modo.
3. Pulse "Grill/Combi." para confirmar, y la pantalla muestra "C-1".
4. Gire para ajustar el tiempo de cocción hasta que el horno muestre "10:00".
5. Pulse "Start/+30Sec./Confirm" para iniciar la cocción.

Instrucciones pad "Grill/Combi."

Orden	Pantalla	Potencia de microondas	Parrilla Potencia
1	G	0 %	100 %
2	C-1	55 %	45 %
3	C-2	36 %	64 %



Cuando haya transcurrido la mitad del tiempo de cocción con parrilla, el horno sonará dos veces. Esto es normal. Con el fin de lograr los mejores resultados con la parrilla, debe girar el alimento, cerrar la puerta y luego pulsar "Start/+30Sec./Confirm" para reanudar la cocción. Si no efectúa ninguna operación, el horno seguirá funcionando.

4 Funcionamiento

4.5 Inicio rápido

1. En el estado en espera, pulse "Start/+30Sec./Confirm" para dar comienzo a la cocción con el 100% de la potencia; cada pulsación incrementa el tiempo de cocción en 30 segundos hasta un máximo de 95 minutos.
2. En los estados de microondas, parrilla, combi, cocción o descongelación por tiempo, cada pulsación de "Start/+30Sec./Confirm" incrementa 30 segundos el tiempo de cocción.
3. En modo de espera, gire  en el sentido contrario a las agujas del reloj para iniciar la cocción con una potencia de microondas del 100%; a continuación pulse "Start/+30Sec./Confirm" para iniciar la cocción.



4.6 Descongelación por peso

1. Pulse "Weight Defrost" una vez; la pantalla mostrará "dEF1".
2. Gire  para seleccionar el peso del alimento de 100 a 2.000 g.
3. Pulse "Start/+30Sec./Confirm" para iniciar la descongelación.

4.7 Descongelación por tiempo



1. Pulse "Time Defrost" dos veces. La pantalla mostrará "dEF2".
2. Gire  para seleccionar el tiempo de descongelación. El tiempo máximo es de 95 minutos.
3. Pulse "Inicio/+30 Seg./Confirmar" para iniciar la descongelación. La potencia de descongelación es P30 y no se puede cambiar.

4.8 Menú automático

1. Gire  a la derecha para seleccionar el menú, y se mostrará "A-1" a "A-8"; es decir, bebidas calientes, carne blanca, pescado, pollo, platos congelados, verduras, patatas y sopas.
2. Pulse "Start/+30Sec./Confirm" para confirmar.
3. Gire  para elegir el peso predeterminado según la tabla de menús.
4. Pulse "Start/+30Sec./Confirm" para iniciar la cocción.



Ejemplo: Si quiere utilizar el "Menú automático" para cocinar 350 g de pescado.

1. Gire  en el sentido de las agujas del reloj hasta que "A-3" aparezca en la pantalla.
2. Pulse "Start/+30Sec./Confirm" para confirmar.
3. Gire  para seleccionar el peso del pescado hasta que "350" aparezca en la pantalla.
4. Pulse "Start/+30Sec./Confirm" para iniciar la cocción.

4.9 Recalentamiento automático

1. Pulse "Auto Reheat" una vez, y la pantalla mostrará "200".
2. Pulse "Auto Reheat" más veces o gire  para seleccionar el peso de los alimentos, y se seleccionará "400" o "600" g.
3. Pulse "Start/+30Sec./Confirm" para iniciar la cocción.

4 Funcionamiento

La tabla de menús:

Menú	Peso	Pantalla
A-1 Carne roja	600 g	600
	800 g	800
	1000 g	1000
A-2 Carne blanca	600 g	600
	800 g	800
	1000 g	1000
A-3 Pescado	250 g	250
	350 g	350
	450 g	450
A-4 Pollo	750 g	750
	1000 g	1000
	1200 g	1200
A-5 Platos congelados	300 g	300
	450 g	450
	600 g	600
A-6 Verduras	200 g	200
	300 g	300
	400 g	400
A-7 Patatas	200 g	200
	400 g	400
	600 g	600
A-8 Sopa	200 ml	200
	400 ml	400
	600 ml	600

4.10 Cocción rápida

1. Pulse "Express" una vez, y la pantalla mostrará "200".
2. Pulse "Express" más veces o gire  para seleccionar el peso de los alimentos, y se seleccionará "400" o "600" g.
3. Pulse "Start/+30Sec./Confirm" para iniciar la cocción.





4 Funcionamiento

4.11 Programa ajustado previamente

1. Ajuste el reloj en primer lugar. (Consulte las instrucciones de ajuste del reloj.)
2. Introduzca el programa de cocción. Se pueden fijar dos pasos como máximo. No establezca la descongelación como programa de cocción.



Ejemplo: Si desea cocinar alimentos con una potencia de microondas de 80 % durante 7 minutos, aplique los siguientes pasos:

- Pulse "Microwave Power" una vez, la pantalla muestra "P100".
- Pulse "Microwave Power" una vez más o gire  para configurar la potencia del microondas en el 80 %.
- Pulse "Start/+30Sec./Confirm" para confirmar; la pantalla muestra "P 80".
- Gire  para ajustar el tiempo de cocción hasta que el horno muestre "7:00". Tras los pasos anteriores, tenga cuidado de no pulsar "Start/+30Sec./Confirm" para iniciar la cocción.
3. Pulse "Clock/Kitchen Timer", los dígitos de la hora parpadearán.
4. Gire  para ajustar la hora; el valor introducido deberá estar entre 0 y 23.
5. Pulse "Clock/Kitchen Timer", los dígitos de los minutos parpadearán.
6. Gire  para ajustar los minutos; el valor introducido deberá estar entre 0 y 59.
7. Pulse "Start/+30Sec./Confirm" para acabar el ajuste. Si la puerta se cierra, se emitirán dos señales acústicas cuando llegue la hora de inicio automático de la cocción.





Ajuste el reloj en primer lugar. De lo contrario, la función de preajuste no funcionará.

4.12 Cocción en varios pasos

Se pueden configurar como máximo 2 pasos en la cocción. En la cocción en varios pasos, si uno de los pasos es la descongelación, entonces esta debe fijarse como primer paso.



Ejemplo: Si desea descongelar alimentos durante 5 minutos y a continuación cocinarlos una potencia de microondas del 80 % durante 7 minutos, aplique los siguientes pasos:

1. Pulse "Time Defrost" una vez. La pantalla mostrará "dEF2".
2. Gire  para seleccionar el tiempo de descongelación hasta que la pantalla muestre "5:00".
3. Pulse "Microwave Power" una vez, la pantalla muestra "P100".
4. Pulse "Microwave Power" una vez más o gire  para configurar la potencia del microondas en el 80 %.
5. Pulse "Start/+30Sec./Confirm" para confirmar; la pantalla muestra "P 80".
6. Gire  para ajustar el tiempo de cocción hasta que el horno muestre "7:00".
7. Pulse "Start/+30Sec./Confirm" para iniciar la cocción. Se emitirá una señal acústica para el primer paso, el tiempo de descongelación empieza a correr; se emitirá otra señal acústica y se iniciará el segundo paso de la cocción. Una vez la cocción finalice, se emitirán cinco señales acústicas.

4.13 Función de consulta

1. En los modos de cocción con microondas, parrilla y combinado, pulse "Microwave Power"; el nivel de potencia actual se mostrará durante 3 segundos. Al cabo de 3 segundos, el horno volverá al estado anterior;
2. En el estado de cocción, pulse "Start/+30Sec./Confirm" para consultar el tiempo, y el tiempo se mostrará durante 3 segundos.

4.14 Función de bloqueo para niños

1. **Bloqueo:** En el estado de espera, pulse "Stop/Clear" durante 3 segundos. Se oirá un pitido largo que indica que se entra en el estado de bloqueo infantil, y se mostrará el indicador de bloqueo si se ha establecido la hora; de lo contrario, el LED mostrará "⏸ : : ⏸".
2. **Salir del bloqueo:** En el estado de bloqueo, pulse "Stop/Clear" durante 3 segundos. Se oirá un pitido largo indicando que el bloqueo se ha liberado.

5 Limpieza y mantenimiento

5.1 Limpieza



ADVERTENCIA: Jamás utilice gasolina, disolventes, limpiadores abrasivos, objetos metálicos o cepillos duros para limpiar el aparato.



ADVERTENCIA: No sumerja el aparato en agua o cualquier otro líquido.

1. Apague el aparato y desconéctelo de la toma de corriente de la pared.
2. Espere que el aparato se enfríe completamente.
3. Mantenga limpio el interior del horno. Limpie con un paño húmedo cuando las salpicaduras de alimentos o los líquidos derramados se adhieran a las paredes del horno. Se puede usar un detergente suave si el horno está muy sucio. Evite la utilización de aerosoles u otros limpiadores abrasivos que pueden producir manchas, marcas o que la superficie de la puerta pierda brillo.
4. Las superficies externas del horno se deben limpiar con un paño húmedo. No permita que penetre agua por las aberturas de ventilación para evitar dañar las piezas operativas del interior del horno.
5. Limpie frecuentemente ambos lados de la puerta y del cristal, las juntas de la puerta y las partes cercanas a las juntas con un paño húmedo para quitar las manchas de derrames y salpicaduras. No utilice productos de limpieza abrasivos.
6. No permita que el panel de control se humedezca. Límpielo con un paño suave y húmedo. Deje la puerta abierta para evitar que el horno se ponga en funcionamiento involuntariamente mientras limpia el panel de control.
7. En caso de que se acumule vapor en el interior o alrededor de la puerta del horno, elimínelo con un paño suave. Esto puede ocurrir cuando el horno microondas se utiliza en condiciones de mucha humedad. Es algo normal.
8. En algunos casos, deberá retirar la bandeja de cristal para su limpieza. Lave la bandeja con agua caliente y jabón o bien en un lavavajillas.
9. El anillo del rodillo y el suelo del horno deben limpiarse con regularidad para evitar ruidos excesivos. Es suficiente limpiar la superficie inferior del horno con un detergente suave. El anillo del rodillo debe lavarse con agua caliente y jabón o bien en un lavavajillas. Cuando retire el anillo del rodillo del suelo interno del horno para su limpieza, asegúrese de instalarlo en la posición correcta cuando lo vuelva a colocar.
10. Para eliminar los malos olores del horno, coloque un vaso de agua y el zumo y la cáscara de un limón en un recipiente profundo apto para microondas y ponga en funcionamiento el horno durante 5 minutos en modo microondas. Seque bien la superficie con un paño suave.
11. Contacte el servicio técnico autorizado cuando tenga que cambiar la lámpara del horno.
12. El horno se debe limpiar con regularidad y se debe eliminar cualquier resto de comida que se haya acumulado. Si no se mantiene limpio el horno, puede provocar defectos en la superficie que afectarían negativamente la vida útil del aparato y podría provocar riesgos.
13. No arroje este aparato junto con sus residuos domésticos; los hornos viejos deben ser eliminados en un centro de recogida de residuos especial dispuesto a tal fin por el gobierno local.
14. Cuando el horno microondas se utiliza en su función grill, puede producirse una pequeña cantidad de humo y olor, que desaparecerán tras un cierto tiempo de uso.

5.2 Almacenamiento

- Si no va a utilizar el aparato durante un periodo prolongado de tiempo, guárdelo cuidadosamente.
- Asegúrese de que el aparato esté desenchufado, frío y totalmente seco.
- Guarde el aparato en un lugar fresco y seco.
- Mantenga el aparato fuera del alcance de los niños.

6 Resolución de problemas

Normal	
El horno microondas interfiere con la recepción de la señal de televisión.	La recepción de las señales de radio y televisión pueden sufrir interferencias cuando el horno microondas está funcionando. Es similar a la interferencia producida por pequeños electrodomésticos, como la batidora, la aspiradora y el ventilador. Es algo normal.
La luz del horno baja su potencia.	Durante la cocción microondas de baja potencia, es posible que la luz del horno también disminuya su potencia. Es algo normal.
El vapor se acumula en la puerta, el aire caliente sale por los orificios de salida de vapor	Durante la cocción, puede emanar vapor de los alimentos. La mayor parte de este vapor saldrá por los orificios de salida de vapor. Pero algunos vapores podrán acumularse en un lugar frío como la puerta del horno. Es algo normal.
El horno se inicia accidentalmente sin alimentos en su interior.	No se puede hacer funcionar el aparato sin alimentos en su interior. Es muy peligroso.

Problema	Motivo posible	Solución
No se puede iniciar el horno.	1) El cable de alimentación no está enchufado correctamente.	Desenchúfelo. Luego, enchúfelo nuevamente por 10 segundos.
	2) El fusible está quemado o el disyuntor se ha activado.	Sustituya el fusible o restablezca el disyuntor (reparado por un operador profesional de nuestra empresa).
	3) Problemas con el tomacorriente.	Compruebe la toma eléctrica enchufando otros aparatos.
El horno no calienta.	4) La puerta no está cerrada correctamente.	Cierre la puerta correctamente.
El plato giratorio de cristal hace ruido durante el funcionamiento del horno microondas.	5) El plato giratorio y la parte inferior del horno están sucios.	Consulte la sección "Limpieza y mantenimiento" para limpiar las partes sucias.



Por favor, leia primeiro este manual!

Caro Cliente,

Obrigado por preferir um produto Beko. Esperamos que obtenha os melhores resultados do seu produto, que foi fabricado com alta qualidade e com a mais moderna tecnologia. Portanto, leia cuidadosamente todo este manual do utilizador e os outros documentos que o acompanham, antes de utilizar o produto e guarde-o para consultas futuras. Se passar o produto para outra pessoa, dê-lhe também este manual. Siga todos os avisos e informações do manual do utilizador.

Significados dos símbolos

Os seguintes símbolos são usados nas várias secções deste manual:

	Informações importantes ou dicas úteis sobre a utilização.
	Avisos de situações perigosas referentes à segurança de pessoas e bens.
	Aviso sobre superfícies quentes.



Este produto foi fabricado em instalações modernas e amigas do ambiente sem causar quaisquer danos à natureza.

1 Instruções importantes sobre a segurança e ambiente 83

1.1 Segurança geral	83
1.2 Utilização prevista	87
1.3 Segurança das crianças	87
1.4 Conformidade com a Diretiva REEE e eliminação de resíduos	88
1.5 Informação de embalagem	88

2 O seu forno micro-ondas 89

2.1 Visão geral.....	89
2.2 Dados técnicos.....	89
2.3 Instalação do prato rotativo	90

3 Instalação e ligação 91

3.1 Instalação e ligação	91
--------------------------------	----

4 Funcionamento 92

4.1 Painel de controlo	92
4.2 Ajustar o relógio	92
4.3 Cozinhar no micro-ondas.....	92
4.4 Cozedura com grelhador ou combinada.....	93
4.5 Início rápido	94
4.6 Descongelação por peso	94
4.7 Descongelação por tempo	94
4.8 Menu automático	94
4.9 Reaquecimento automático	94
4.10 Cozedura expresso	96
4.11 Definição do programa antecipadamente	96
4.12 Cozedura em várias secções	96
4.13 Função de consulta	97
4.14 Função de bloqueio infantil.....	97

5 Limpeza e manutenção 98

5.1 Limpeza.....	98
5.2 Armazenamento	99

6 Resolução de problemas 100

Esta secção contém instruções de segurança que ajudarão a protegê-lo(a) contra o risco de incêndio, exposição a energia de micro-ondas libertada acidentalmente, ferimentos pessoais ou danos à propriedade. O não cumprimento destas instruções invalida as garantias concedidas.

1.1 Segurança geral

- Não tente colocar o forno a funcionar quando a porta está aberta; se o fizer poderá ficar exposto(a) a energia nociva de micro-ondas. Os fechos de segurança não deverão ser desativados ou modificados.
 - Não coloque qualquer objeto entre o lado da frente e a porta do forno. Não permita que a sujidade ou restos de produtos de limpeza se acumulem nas superfícies de fecho.
 - Quaisquer serviços de reparação que envolvam a remoção da cobertura que proporciona proteção contra a exposição à energia de micro-ondas, deverão ser efetuados por serviços/pessoal autorizados. Qualquer outra atuação é perigosa.
 - O seu produto destina-se a cozinhar, aquecer e descongelar comida em casa.
- Não deve ser utilizado para fins comerciais. O fabricante não será responsável por danos resultantes de má utilização.
- Não use este aparelho no exterior, em casas de banho, ambientes húmidos ou em locais onde se possa molhar.
 - Não se assumem responsabilidades nem se aceitam reclamações no âmbito da garantia por danos decorrentes de má utilização ou manuseamento impróprio do aparelho.
 - Nunca tente desmontar o aparelho. Não se aceitam reclamações no âmbito da garantia em caso de danos causados por manuseamento impróprio.
 - Utilize apenas as peças originais ou peças recomendadas pelo fabricante.
 - Não deixe o aparelho sem vigilância enquanto estiver a ser utilizado.
 - Utilize sempre o aparelho sobre uma superfície plana e estável, limpa, seca e antiderrapante.
 - O aparelho não deve ser operado com um temporizador externo ou sistema de controlo remoto separado.

Instruções importantes sobre a segurança e ambiente

- Antes de usar o aparelho pela primeira vez, limpe todas as suas partes. Consulte as indicações fornecidas na secção "Limpeza e Manutenção".
- Use este aparelho apenas para os fins a que se destina e tal como descrito neste manual. Não use produtos químicos abrasivos ou vapor sobre este aparelho. Este forno destina-se especialmente a aquecer e cozinhar alimentos. Não se destina a uso industrial ou laboratorial.
- Não use o seu aparelho para secar roupa ou toalhas de cozinha.
- O aparelho fica muito quente quando está a ser utilizado. Tome cuidado para não tocar nas partes quentes no interior do forno!
- O seu forno não se destina a secar qualquer ser vivo.
- Não coloque o forno em funcionamento quando estiver vazio.
- Os utensílios de cozinha podem ficar quentes devido ao calor transferido dos alimentos aquecidos para os utensílios. Poderá precisar de luvas para segurar os utensílios.
- Os utensílios deverão ser verificados para garantir que são adequados para uso em fornos micro-ondas.
- Não coloque o forno sobre fogões ou outros aparelhos geradores de calor. Caso contrário, poderá ficar danificado e a garantia ficará nula.
- O forno micro-ondas não pode ser colocado num armário que não esteja em conformidade com as instruções de instalação.
- Poderá sair vapor durante o funcionamento ou quando se tiram as tampas ou o papel de alumínio depois de cozinhar os alimentos.
- Use luvas quando retirar qualquer tipo de alimentos aquecidos do interior.
- O aparelho e as suas superfícies acessíveis poderão ficar muito quentes durante a utilização.
- A porta e o vidro exterior poderão ficar muito quentes durante a utilização.

1.1.1 Segurança elétrica

- O Forno Micro-ondas Beko está em conformidade com as normas de segurança aplicáveis; portanto, em caso de qualquer dano no aparelho ou cabo de alimentação, deve ser reparado ou substituído pelo revendedor, centro de assistência ou por uma assistência especializada e autorizada para evitar qualquer perigo. Reparações defeituosas ou não qualificadas podem ser perigosas e provocar riscos ao utilizador.
- Certifique-se de que a alimentação elétrica está em conformidade com as informações fornecidas na placa de dados do aparelho.
A única forma de desligar o aparelho da fonte de alimentação é extraindo a ficha da tomada.
- Utilize o aparelho apenas com uma ligação à terra.
- Nunca utilize o aparelho se o cabo de alimentação ou o próprio aparelho estiverem danificados.
- Não utilize este aparelho com uma extensão.
- Nunca toque no aparelho ou na sua ficha com as mãos húmidas ou molhadas.
- Coloque o aparelho de um modo que a ficha esteja sempre acessível.
- Evite danos ao cabo de alimentação, evitando apertá-lo, dobrá-lo ou arrastá-lo sobre extremidades pontiagudas. Mantenha o cabo de alimentação afastado de superfícies quentes e chamas vivas.
- Certifique-se de que não há perigo de que o cabo de alimentação possa ser puxado acidentalmente ou que alguém possa tropeçar nele quando o aparelho se encontrar em utilização.
- Desligue o aparelho antes de cada limpeza e quando este não estiver a ser utilizado.
- Não puxe o cabo do aparelho para desligá-lo da fonte de alimentação e nunca enrole o cabo em volta do aparelho.
- Não mergulhe o aparelho, o cabo de alimentação ou a ficha em água ou qualquer outro líquido. Não o coloque sob água corrente.
- Ao aquecer alimentos em recipientes de plástico ou papel, verifique frequentemente o forno, devido à possibilidade de ignição.

Instruções importantes sobre a segurança e ambiente

- Retire os fios e/ou pegas metálicas dos sacos de papel ou de plástico antes de colocar no micro-ondas sacos adequados para ele.
- Desligue o aparelho ou retire a ficha da tomada e mantenha a porta fechada para evitar a ignição, se verificar a existência de fumo.
- Não utilize o interior do forno para guardar nada. Não deixa objetos de papel, materiais de cozinha ou alimentos no interior do forno quando este não estiver a ser utilizado.
- Os conteúdos de biberões ou frascos de alimentos para bebé devem ser mexidos ou agitados e a temperatura deve ser verificada antes do consumo, para evitar queimaduras.
- Este aparelho é um equipamento ICM do Grupo 2 Classe B. O Grupo 2 contém todo o equipamento ICM (Industrial, Científico e Médico) em que é gerada intencionalmente energia de radiofrequência e/ou a mesma é usada sob a forma de radiação eletromagnética para o tratamento de material, e equipamento de eletroerosão.
- O equipamento de Classe B é adequado para uso em estabelecimentos domésticos e estabelecimentos diretamente ligados a uma rede de alimentação elétrica de baixa voltagem.
- A porta ou a superfície externa do aparelho podem aquecer durante a utilização.

1.1.2 Segurança do produto

- Os líquidos ou outros alimentos não devem ser aquecidos em recipientes fechados pois existe risco de explosão.
- Aquecer bebidas com o micro-ondas pode fazer com que fervam, transbordando e espirrando ao serem retiradas do forno; por isso, tenha cuidado quando estiver a segurar os recipientes.
- Não asse nada no forno. O óleo quente pode danificar os componentes e materiais e pode mesmo causar queimaduras na pele.
- Fure os alimentos com crosta grossa como as batatas, aboborinhas, maçãs e castanhas.
- O aparelho deve ser colocado de modo a que o lado traseiro fique virado para a parede.

Instruções importantes sobre a segurança e ambiente

- Se a porta ou vedações da porta forem danificados, o forno não deverá ser colocado em funcionamento até que seja reparado por uma pessoa qualificada.
- Antes de remover o aparelho, por favor fixe o prato rotativo para evitar danificá-lo.
- Não use o seu forno micro-ondas para cozinhas ou aquecer ovos inteiros com ou sem casca.
- Nunca retire as partes de trás e dos lados do aparelho, que protegem as distâncias mínimas entre as paredes do armário e o aparelho, de modo a permitir a circulação de ar necessária.
- Não cozinhe os alimentos em demasia; caso contrário, poderá provocar um incêndio.
- Não utilize agentes de limpeza com vapor para limpar o aparelho.

1.3 Segurança das crianças

- Deve ter-se extremo cuidado quando se está a utilizar o aparelho perto de crianças e pessoas que são limitadas nas suas capacidades físicas, sensoriais ou mentais.
- Este aparelho pode ser utilizado pelas crianças com 8 ou mais anos de idade, e pelas pessoas que possuem capacidades físicas, sensoriais ou mentais limitadas, desde que sejam supervisionadas no que diz respeito à utilização segura do produto ou eles sejam orientadas em conformidade ou compreendam os riscos da utilização do produto. As crianças não devem brincar com o aparelho. Os procedimentos de limpeza e manutenção do pelo utilizador não devem ser realizados por crianças, excepto se elas forem controladas por pessoas mais velhas.
- Perigo de asfixia! Mantenha todos os materiais da embalagem afastados das crianças.

Instruções importantes sobre a segurança e ambiente

- Apenas permita que as crianças utilizem o forno sem supervisão se lhes tiverem sido dadas instruções adequadas de forma a que possam utilizá-lo de um modo seguro e compreendam os riscos do uso inadequado.
- Devido ao calor excessivo que sai do grelhador e dos modos combinados de cozinhado, as crianças apenas devem ser autorizadas a usar estes modos sob a supervisão de um adulto.
- Mantenha o produto e o seu cabo de alimentação inacessíveis a crianças com menos de 8 anos de idade.
- O aparelho e as suas superfícies acessíveis poderão ficar muito quentes durante a utilização. Mantenha as crianças afastadas.

1.4 Conformidade com a Diretiva REEE e eliminação de resíduos



Este produto não contém substâncias nocivas e proibidas especificadas no "Regulamento para a Gestão dos Resíduos de Equipamentos Elétricos e Eletrónicos", emitido pelo Ministério do Ambiente e Planeamento Urbano. Está em conformidade com a Diretiva REEE. Este produto foi fabricado com materiais e peças de alta qualidade que podem ser reutilizados e são apropriados para reciclagem.

Por isso, não elimine o produto juntamente com o lixo doméstico normal no fim da sua vida útil. Leve-o a um ponto de recolha para a reciclagem de equipamentos elétricos e eletrónicos. Pergunte às autoridades locais da sua área onde se encontram estes pontos de recolha. Ajude a proteger o ambiente e os recursos naturais reciclando os produtos usados.

1.5 Informação de embalagem



A embalagem do produto é feita de materiais recicláveis, de acordo com a nossa legislação nacional. Não elimine os materiais da embalagem juntamente com os resíduos domésticos ou outros tipos de resíduos. Leve-os para os pontos de recolha de materiais de embalagem designados pelas autoridades locais.

2 O seu forno micro-ondas

2.1 Visão geral

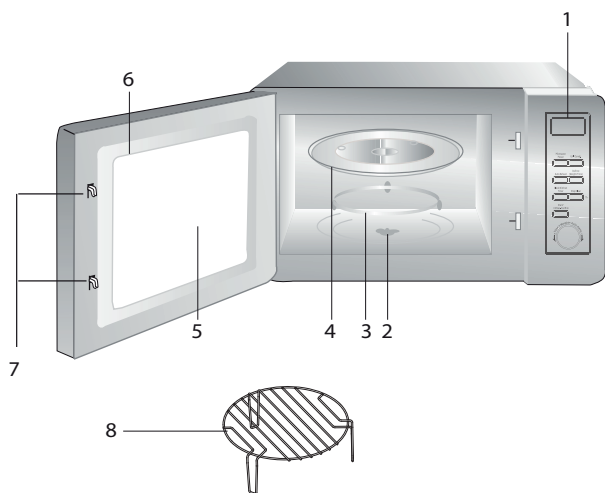

1. Painel de controlo
2. Eixo do prato rotativo
3. Suporte do prato rotativo
4. Tabuleiro de vidro
5. Janela do forno
6. Conjunto da porta
7. Sistema de segurança de bloqueio da porta
8. Prateleira de Grelha (Para ser utilizada apenas na função grelhador, deve ser colocada no tabuleiro de vidro)

2.2 Dados técnicos

Consumo elétrico	230 V~50 Hz, 1250 W (Micro-ondas)
Saída	800 W
Dimensões externas (Forno Micro-ondas)	xxx mm (A) / xxx mm (L) / xxx mm (P)
Potência nominal de consumo (Grelha)	1000 W
Capacidade do forno	23 Litros
Peso líquido	xx kg

As marcações no produto ou os valores indicados em outros documentos fornecidos com o produto são valores obtidos em condições de laboratório de acordo com as normas relevantes. Estes valores podem variar de acordo com a utilização do aparelho e das condições ambientais. Os valores de potência são testados a 230 V.

2 O seu forno micro-ondas

2.3 Instalação do prato rotativo

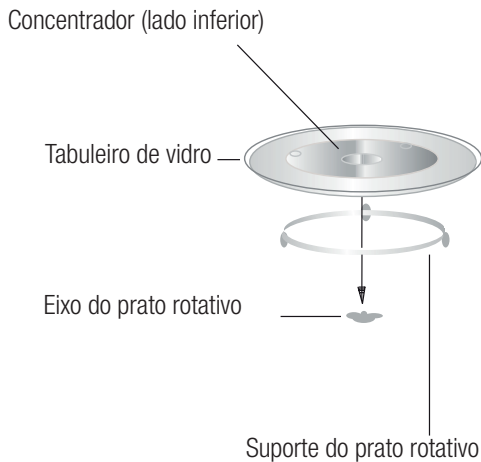

- Nunca coloque o tabuleiro de vidro invertido. O tabuleiro de vidro nunca deve ser restringido.
- Tanto o tabuleiro de vidro como o suporte do prato rotativo devem ser sempre usados durante o cozinhado.
- Todos os alimentos e recipientes de comida devem ser sempre colocados no tabuleiro de vidro para serem cozinhados.
- Se o tabuleiro de vidro ou o suporte do prato rotativo se partirem ou racharem, contacte o centro de assistência autorizado mais próximo.

3 Instalação e ligação

3.1 Instalação e ligação

- Remova todo o material de embalagem e acessórios. Examine o forno para verificar se há alguns danos como mossa ou a porta partida. Não instale o forno se este estiver danificado.
- Retire qualquer filme protetor que se encontre na superfície do armário do forno micro-ondas.
- Não remova a cobertura de Mica castanha clara que está ligada à cavidade do forno para proteger o magnetrão.
- Selecione uma superfície plana que ofereça espaço suficiente para a entrada e saída dos canais.
- Selecione uma superfície nivelada que proporcione espaço aberto suficiente para as aberturas de ventilação de entrada e/ou saída.

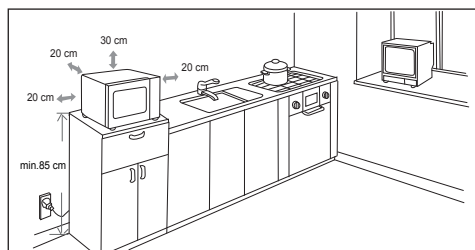

- A altura da instalação mínima é de 85 cm.
- A superfície traseira do equipamento não deverá ser colocada contra uma parede. Deixe um espaço vazio de, pelo menos, 30 cm acima do forno, a distância mínima entre o forno e as paredes adjacentes, caso existam, deve ser de 20 cm.
- Não retire as pernas por baixo do forno.
- Bloquear as aberturas de entrada e/ou saída pode danificar o forno.

- Coloque o aparelho tão afastado quanto possível de rádios e televisores. O funcionamento do forno micro-ondas pode causar interferências na recepção do seu rádio ou televisor. 2. Ligue o forno a uma tomada elétrica doméstica normal. Certifique-se de que a voltagem e frequência são as mesmas que a voltagem e frequência da placa de classificação.



AVISO: Não instale o forno sobre uma placa de cozinha ou outros aparelhos geradores de calor. Se instalar o forno sobre uma fonte de calor, pode danificá-lo perder a garantia.



A superfície acessível poderá estar quente durante o funcionamento.

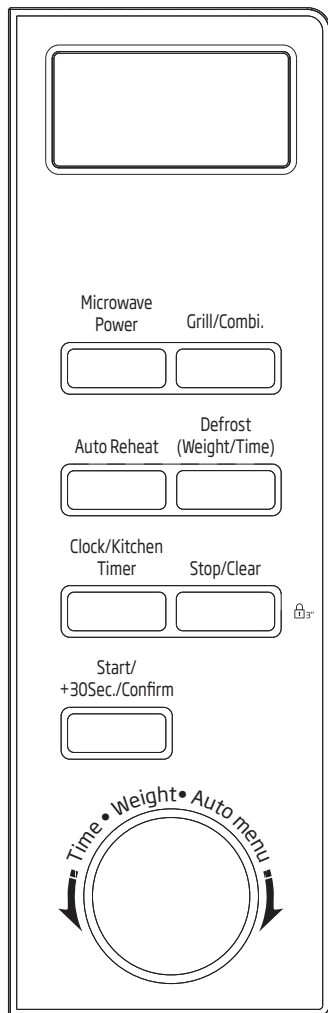

4 Funcionamento

4.1 Painel de controlo



4.2 Ajustar o relógio

Quando o forno micro-ondas é ligado, o LED irá apresentar "0:00" e será emitido um sinal sonoro uma vez.

1. Pressione a tecla "Clock/Kitchen Timer" uma vez, os números para as horas começarão a piscar.
2. Rode  para ajustar as horas; o valor introduzido deve estar entre 0 e 23.
3. Pressione a tecla "Clock/Kitchen Timer" uma vez, os números para os minutos começarão a piscar.
4. Rode  para ajustar os minutos; o valor introduzido deve estar entre 0 e 59.
5. Pressione a tecla "Clock/Kitchen Timer" para terminar o ajuste da hora. O símbolo ":" piscará e aparecerá a hora.





Se o relógio não estiver certo não funcionará quando for ligado.





Durante o processo de ajuste do relógio, se pressionar "Stop/Clear" o forno regressará ao estado anterior automaticamente.

4.3 Cozinhar no micro-ondas

Pressione "Microwave Power" e o LED apresentará "P100". Pressione "Microwave Power" para os tempos ou rode  para selecionar a potência do micro-ondas e "P100", "P80", "P50", "P30", "P10" aparecerão cada vez que pressionar. Pressione "Start/+30Sec./Confirm" para confirmar,  para programar o tempo de cozedura de 0:05 a 95:00. Pressione  para começar a cozinhar.

1. Pressione "Microwave Power" uma vez; o ecrã mostra "P100".

4 Funcionamento

2. Pressione "Microwave Power" de novo ou rode  para definir a potência do micro-ondas em 80%.
3. Pressione "Start/+30Sec./Confirm" para confirmar e o ecrã mostra "P80".
4. Rode  para ajustar o tempo de cozedura até que o forno mostre "20:00".
5. Pressione "Start/+30Sec./Confirm" para começar a cozinhar.





As quantidades de passos para o tempo de ajuste do interruptor de codificação são as seguintes:

Definição da duração	Valor de incremento
0-1 minuto	5 segundos
1-5 minutos	10 segundos
5-10 minutos	30 segundos
10-30 minutos	1 minuto
30-95 minutos	5 minutos

Instruções do teclado do "Microwave Power"



Ordem	Visor	Potência de micro-ondas
1	P100	100%
2	P80	80%
3	P50	50%
4	P30	30%
5	P10	10%

4.4 Cozedura com grelhador ou combinada

Pressione "Grill/Combi." e o LED mostrará "G" e pressione "Grill/Combi." para os tempos ou rode  para selecionar a potência que pretende e "G", "C-1" ou "C2" aparecerão cada vez que pressionar. Pressione "Start/+30Sec./Confirm" para confirmar e rode  para programar o tempo de cozedura de 0:05 a 95:00. Pressione "Start/+30Sec./Confirm" novamente para começar a cozinhar.



Exemplo: Se pretender usar 55% de potência de micro-ondas e 45% de potência do grelhador (C-1) para cozinhar durante 10 minutos, poderá colocar o forno a funcionar seguindo os seguintes passos.

1. Pressione "Grill/Combi." uma vez; o ecrã mostra "G".
2. Pressione "Grill/Combi." de novo ou rode  para escolher o modo combi. 1.
3. Pressione "Grill/Combi." para confirmar e o ecrã mostra "C-1".
4. Rode  para ajustar o tempo de cozedura até que o forno mostre "10:00".
5. Pressione "Start/+30Sec./Confirm" para começar a cozinhar.

Instruções do teclado "Grill/Combi."

Ordem	Visor	Potência de micro-ondas	Grelha Potência
1	G	0%	100%
2	C-1	55%	45%
3	C-2	36%	64%

4 Funcionamento



Quando passa metade do tempo do grelhador, o forno apita duas vezes e isto é normal. Para obter um melhor efeito de grelhado, deverá virar os alimentos, fechar a porta e depois pressionar "Start/+30Sec./Confirm" para continuar a cozinhar. Se não fizer nada, o micro-ondas continuará a funcionar.

4.5 Início rápido

1. No modo de espera, pressione "Start/+30Sec./Confirm" para começar a cozinhar no nível de potência 100%; sempre que pressionar a duração aumentará 30 segundos ao tempo de cozedura até 95 minutos.
2. No modo micro-ondas, grelhador, cozedura combinada ou descongelação por tempo, sempre que pressionar "Start/+30Sec./Confirm" pode aumentar o tempo de cozedura em 30 segundos.
3. No modo de espera, rode  no sentido contrário aos ponteiros do relógio para definir o tempo de cozedura para a potência do micro-ondas a 100% e, em seguida, pressione "Start/+30Sec./Confirm" para começar a cozinhar.

4.6 Descongelação por peso



1. Pressione "Weight Defrost" uma vez; o ecrã irá mostrar "dEF1".
2. Rode  para seleccionar o peso dos alimentos entre 100 e 2000 g.
3. Pressione "Start/+30Sec./Confirm" para começar a descongelar.

4.7 Descongelação por tempo

1. Pressione "Time Defrost" uma vez; o forno irá mostrar "dEF2".



2. Rode  para seleccionar o tempo de descongelação. O tempo MÁX. é de 95 minutos.
3. Pressione "Start/+30Sec./Confirm" para começar a descongelar. A potência de descongelação é P30 e não pode ser ajustada.

4.8 Menu automático

1. Rode  para a direita para escolher o menu e irá mostrar "A-1" a "A-8", o que significa bebida quente, carne branca, peixe, aves, pratos congelados, vegetais, batatas e sopa.
2. Pressione "Start/+30Sec./Confirm" para confirmar.
3. Rode  para escolher o peso definido por defeito conforme a tabela do menu.
4. Pressione "Start/+30Sec./Confirm" para começar a cozinhar.



Exemplo: Se pretende usar o "Auto Menu" para cozinhar 350 g de peixe.

1. Rode  no sentido dos ponteiros do relógio até que apareça "A-3".
2. Pressione "Start/+30Sec./Confirm" para confirmar.
3. Rode  para seleccionar o peso do peixe até que apareça "350".
4. Pressione "Start/+30Sec./Confirm" para começar a cozinhar.

4.9 Reaquecimento automático

1. Pressione "Auto Reheat" uma vez e o ecrã irá mostrar "200".

4 Funcionamento

2. Pressione "Auto Reheat" mais vezes ou rode  para escolher o peso dos alimentos e será selecionado "400" ou "600" g.
3. Pressione "Start/+30Sec./Confirm" para começar a cozinhar.

A tabela do menu:

Menu	Peso	Visor
A-1 Carne vermelha	600 g	600
	800 g	800
	1000 g	1000
A-2 Carne branca	600 g	600
	800 g	800
	1000 g	1000
A-3 Peixe	250 g	250
	350 g	350
	450 g	450
A-4 Aves	750 g	750
	1000 g	1000
	1200 g	1200
A-5 Pratos congelados	300 g	300
	450 g	450
	600 g	600
A-6 Vegetais	200 g	200
	300 g	300
	400 g	400
A-7 Batata	200 g	200
	400 g	400
	600 g	600
A-8 Sopa	200 ml	200
	400 ml	400
	600 ml	600

4 Funcionamento

4.10 Cozedura expresso



1. Pressione "Express" uma vez e o ecrã irá mostrar "200".
2. Pressione "Express" mais vezes ou rode  para escolher o peso dos alimentos e será selecionado "400" ou "600" g.
3. Pressione "Start/+30Sec./Confirm" para começar a cozinhar.



4.11 Definição do programa antecipadamente

1. Primeiro defina o relógio. (Consulte as instruções de definição do relógio.)
2. Introduza o programa de cozedura. Podem ser definidos dois passos no máximo. A descongelação não deve ser definida como programa de cozedura.



Exemplo: Se pretender cozinhar com a potência de micro-ondas a 80% durante 7 minutos, proceda da seguinte forma:

- Pressione "Microwave Power" uma vez; o ecrã mostra "P100".
 - Pressione "Microwave Power" de novo ou rode  para definir a potência do micro-ondas em 80%.
 - Pressione "Start/+30Sec./Confirm" para confirmar e o ecrã mostra "P80".
 - Rode  para ajustar o tempo de cozedura até que o forno mostre "7:00". Depois dos passos acima, tenha cuidado para não pressionar "Start/+30Sec./Confirm" para começar a cozinhar.
3. Pressione "Clock/Kitchen Timer" e as horas começarão a piscar.

4. Rode  para ajustar as horas; o valor introduzido deve estar entre 0 e 23.
5. Pressione "Clock/Kitchen Timer" e os números para os minutos começarão a piscar.
6. Rode  para ajustar os minutos; o valor introduzido deve estar entre 0 e 59.
7. Pressione "Start/+30Sec./Confirm" para terminar a definição. Se a porta estiver fechada o sinal sonoro irá ser emitido duas vezes quando a hora chegar e, em seguida, a cozedura irá começar automaticamente.





Primeiro o relógio tem de estar definido. Caso contrário, a função de predefinição não funcionará.

4.12 Cozedura em várias secções

No máximo, podem ser definidos 2 secções para cozinhar. Ao cozinhar em várias secções, se uma secção for a descongelação, então essa descongelação deve ser colocada na primeira secção.



Exemplo: Se pretender descongelar um alimento durante 5 minutos e em seguida cozinhar com a potência de micro-ondas a 80% durante 7 minutos, proceda da seguinte forma:

1. Pressione "Time Defrost" uma vez; o ecrã irá mostrar "dEF2".
2. Rode  para seleccionar o tempo de descongelação até ser mostrado "5:00".
3. Pressione "Microwave Power" uma vez; o ecrã mostra "P100".
4. Pressione "Microwave Power" de novo ou rode  para definir a potência do micro-ondas em 80%.

4 Funcionamento

5. Pressione "Start/+30Sec./Confirm" para confirmar e o ecrã mostra "P80".
6. Rode  para ajustar o tempo de cozedura até que o forno mostre "7:00".
7. Pressione "Start/+30Sec./Confirm" para começar a cozinhar e o sinal sonoro será emitido para a primeira secção, o tempo de descongelação começa a contar; o sinal sonoro será emitido novamente entrando na segunda cozedura. Quando a cozedura estiver terminada o sinal sonoro é emitido cinco vezes.

4.13 Função de consulta

1. Nos modos micro-ondas, grelhador e cozedura combinada, pressione "Microwave Power"; a potência utilizada será mostrada durante 3 segundos. Após 3 segundos, o forno regressará ao modo anterior;
2. No modo de cozedura, pressione "Start/+30Sec./Confirm" para consultar o tempo e este será mostrado durante 3 segundos.

4.14 Função de bloqueio infantil

1. **Bloqueio:** No modo de espera pressione "Stop/Clear" durante 3 segundos; será emitido um alarme sonoro longo para assinalar a entrada no modo de bloqueio infantil e o indicador bloqueado será mostrado se o tempo tiver sido definido, caso contrário o LED mostrará "E : : J".
2. **Desbloqueio:** No modo de bloqueio pressione "Stop/Clear" durante 3 segundos; será emitido um alarme sonoro longo para assinalar o desbloqueio.

5 Limpeza e manutenção

5.1 Limpeza



AVISO: Nunca utilize gasolina, solventes, agentes de limpeza abrasivos, objetos metálicos ou escovas duras para limpar o aparelho.



AVISO: Nunca mergulhe o aparelho ou o seu cabo de alimentação em água ou em qualquer outro líquido.

1. Desligue o aparelho e retire a ficha da tomada.
2. Deixe o aparelho arrefecer completamente.
3. Mantenha limpo o interior do forno. Limpe com o pano húmido quando os salpicos de alimentos ou de líquidos se agarrarem às paredes do forno. Poderá ser usado um detergente suave se o forno ficar muito sujo. Evite usar sprays e outros agentes de limpeza agressivos pois eles poderão causar manchas, marcas e opacidade na superfície da porta.
4. As superfícies exteriores do forno devem ser limpas com um pano húmido. Não permita a entrada de água pelas aberturas de ventilação para evitar danos na peças de funcionamento do forno.
5. Limpe frequentemente com um pano húmido ambos os lados da porta e o vidro, as juntas da porta e as peças próximas, de forma a remover as manchas devidas a salpicos e transbordos. Não use produtos de limpeza abrasivos.
6. Não deixe que o painel de controlo se molhe. Limpe com um pano húmido e macio. Deixe a porta do forno aberta para evitar o funcionamento accidental ao limpar o painel de controlo.
7. Se o vapor se acumular no interior ou em redor da porta do forno, limpe com um pano macio. Isto pode ocorrer quando o forno micro-ondas estiver a funcionar sob condições de humidade elevada. Isto é normal.
8. Em alguns casos, poderá precisar de remover o tabuleiro de vidro para limpar. Lave o tabuleiro em água morna e sabão ou na máquina de lavar.
9. O anel rotativo e o fundo do forno devem ser limpos regularmente para evitar ruído excessivo. Será suficiente limpar a superfície inferior do forno com um detergente suave. O anel rotativo pode ser lavado em água morna e sabão ou na máquina de lavar. Quando remover o anel rotativo do fundo interior do forno para o limpar, certifique-se de que o instala na posição correta quando o voltar a colocar.
10. Para retirar maus cheiros do seu forno, coloque um copo de água com sumo e casca de um limão num recipiente adequado para utilização em micro-ondas e coloque o forno em funcionamento durante 5 minutos no modo de micro-ondas. Limpe cuidadosamente e seque com um pano macio.
11. Por favor, contacte o serviço autorizado quando a lâmpada do forno precisar de ser substituída.
12. O forno deve ser limpo regularmente e quaisquer depósitos de comida deverão ser removidos. Se o forno não for mantido limpo, isto pode causar defeitos na superfície que podem afetar negativamente o tempo de vida do aparelho e podem também causar riscos.
13. Por favor, não elimine este aparelho com o lixo doméstico; os fogões velhos devem ser eliminados em centros especiais de resíduos disponibilizados pelos municípios.
14. Quando o forno micro-ondas é usado na função de grelhador, poderá ocorrer uma pequena quantidade de fumo e odor que desaparecerá após algum tempo de utilização.

5.2 Armazenamento

- Se não tenciona utilizar o aparelho durante um longo período de tempo, guarde-o cuidadosamente.
- Certifique-se de que o aparelho está desligado da tomada, frio e totalmente seco.
- Guarde o aparelho num local fresco e seco.
- Mantenha o aparelho fora do alcance de crianças.

6 Resolução de problemas

Normal	
O forno micro-ondas interfere com a receção da televisão	A receção de rádio e televisão pode sofrer interferências quando o forno micro-ondas está a funcionar. É semelhante à interferência causada por pequenos aparelhos elétricos, como a misturadora, aspirador e ventoinha elétrica. Isto é normal.
A luz do forno está desvanecida.	Ao cozinhar com baixa potência de micro-ondas, a luz do forno poderá ser desvanecida. Isto é normal.
Vapor acumulado na porta, ar quente a sair das aberturas de ventilação	Durante o cozinhado, poderá sair vapor dos alimentos. A maior parte deste vapor sairá pelas aberturas de ventilação. Mas algum dele poderá acumular-se num local fresco tal como a porta do forno. Isto é normal.
O forno começa a funcionar acidentalmente, sem alimentos lá dentro.	Não é permitido colocar o aparelho em funcionamento sem quaisquer alimentos no interior. Isto é muito perigoso.

Problema	Possível motivo	Solução
Não é possível pôr o forno a funcionar.	1) O cabo de alimentação não está ligado corretamente.	Desligue. Depois volte a ligar ao fim de 10 segundos.
	2) O fusível está fundido ou está ativado um corta-circuitos.	Substitua o fusível ou reinicie o corta-circuitos (reparado por pessoal profissional da nossa empresa).
	3) Problemas com a tomada.	Teste a tomada com outro aparelho elétrico.
O forno não aquece.	4) A porta não está fechada corretamente.	Feche a porta corretamente.
O prato rotativo em vidro faz barulho quando o forno micro-ondas está a funcionar	5) O prato rotativo e o fundo do forno estão sujos.	Consulte a secção "Limpeza e Manutenção" para limpar as peças sujas.



Lees deze handleiding eerst!

Beste klant,

Dank u voor het kiezen van een product van Beko. We hopen dat u het beste haalt uit uw product, dat vervaardigd is met de modernste technologie van hoge kwaliteit. Lees daarom deze gebruikershandleiding en andere bijgeleverde documenten volledig en zorgvuldig door voordat u het product gaat gebruiken en bewaar deze ter referentie in de toekomst. Als u het product aan iemand anders geeft, overhandig dan ook de gebruikershandleiding. Volg alle waarschuwingen en informatie in de gebruikershandleiding op.

Betekenis van de symbolen

De volgende symbolen worden gebruikt in de verschillende delen van deze gebruikershandleiding:

	Belangrijke informatie en nuttige aanwijzingen voor gebruik.
	Waarschuwingen voor levensgevaarlijke situaties en schade aan eigendom.
	Waarschuwing voor hete oppervlakken.



Dit product is vervaardigd in een milieuvriendelijke, moderne faciliteit zonder het milieu op enige manier te schaden.

1 Belangrijke veiligheids- en milieu-instructies 103

1.1 Algemene veiligheid.....	103
1.2 Bedoeld gebruik	107
1.3 Kinderveiligheid.....	107
1.4 Naleving met de WEEE-norm en verwerking van afvalproducten	108
1.5 Verpakkingsinformatie	108

2 Uw magnetronoven 109

2.1 Overzicht.....	109
2.2 Technische gegevens	109
2.3 Installeren van het draaiplateau.....	110

3 Installatie en aansluiting 111

3.1 Installatie en aansluiting.....	111
-------------------------------------	-----

4 Werking 112

4.1 Bedieningspaneel.....	112
4.2 Tijd instellen	112
4.3 Bereiden in de magnetron.....	112
4.4 Grill of combi. Bereiding	113
4.5 Snelle start.....	113
4.6 Ontdooien op gewicht.....	114
4.7 Ontdooien op tijd	114
4.8 Automatisch menu	114
4.9 Automatisch opwarmen.....	114
4.10 Snelbereiden.....	115
4.11 Programma vooraf instellen	116
4.12 Bereiding in meerdere onderdelen.....	116
4.13 Navraagfunctie	117
4.14 Kinderslot.....	117

5 Reinigen en onderhoud 118

5.1 Reiniging	118
5.2 Opslag.....	119

6 Probleemoplossing 120

Dit deel bevat veiligheidinstructies die u beschermen tegen het risico op brand, elektrische schok, blootstelling aan magnetronstralen, persoonlijk letsel of schade aan eigendommen. Het niet naleven van deze instructies laten de garantie vervallen.

1.1 Algemene veiligheid

- Probeer de oven niet te starten als de deur open staat; u kunt dan blootgesteld worden aan schadelijke magnetronstralen. De veiligheidsgrendels moeten niet uit elkaar gehaald worden en er moet niet mee geknoeid worden.
 - Plaats geen enkel voorwerp tussen de voorkant en de deur van de oven. Laat geen vuil of restanten van reinigingsmiddel ophopen op de sluitende oppervlakken.
 - Enig onderhoudswerk waarbij de plaat die dient ter bescherming tegen magnetronstralen moet worden verwijderd, moet worden uitgevoerd door een erkende persoon/servicedienst. Elke andere aanpak is gevaarlijk.
 - Uw product is bestemd voor het thuis koken, verwarmen en ontdooien van voedsel.
- Het mag niet worden gebruikt voor commerciële doeleinden. De fabrikant is niet aansprakelijk voor schade die is ontstaan door verkeerd gebruik.
- Gebruik dit apparaat niet buiten, in badkamers, vochtige omgevingen of op plaatsen waar het nat kan worden.
 - Er kan geen aanspraak worden gedaan op de garantie indien schade is ontstaan door verkeerd gebruik of het niet juist behandelen van het apparaat.
 - Probeer het apparaat nooit uit elkaar te halen. Bij schade door onjuiste hantering worden geen garantieclaims geaccepteerd.
 - Gebruik alleen de originele onderdelen of onderdelen aanbevolen door de fabrikant.
 - Laat dit apparaat niet onbeheerd achter terwijl het in gebruik is.
 - Het apparaat altijd op een stabiel, vlak, schoon, droog en antislippoppervlak gebruiken.
 - Dit apparaat dient niet gebruikt te worden met een externe keukenuwker of apart afstandsbedieningsstelsel.

- Reinig, voordat u het apparaat voor het eerst in gebruik neemt, alle onderdelen. Zie voor details het deel "Reiniging en onderhoud".
- Gebruik dit apparaat uitsluitend voor het beoogde doel zoals beschreven in deze handleiding. Gebruik geen schurende middelen of stoom op dit apparaat. Deze oven is in het bijzonder bedoeld voor het opwarmen en het bereiden van voedsel. Het is niet bestemd voor industrieel of laboratorium gebruik.
- Gebruik uw toestel niet voor het drogen van kleding of theedoeken.
- Het apparaat wordt erg heet tijdens gebruik. Zorg dat u de hete onderdelen in de oven niet aanraakt!
- Uw oven is niet ontworpen voor het drogen van enig levend wezen.
- Zet de oven niet aan als hij leeg is.
- Kookgerei kan heet worden door het afgeven van warmte van het opgewarmde voedsel. U heeft mogelijk ovenhandschoenen nodig om het kookgerei vast te pakken.
- Kookgerei moet gecontroleerd worden op geschiktheid voor gebruik in de magnetron.
- Plaats de oven niet op fornuizen of andere warmtegenererende apparaten. Anders kan het apparaat beschadigen en de garantie komen te vervallen.
- De magnetron mag niet in een kast worden geplaatst die niet overeenkomt met de installatie-instructies.
- Na het bereiden van het voedsel kan tijdens het openen van de deksels of de folie stoom ontsnappen.
- Gebruik handschoenen om opgewarmd voedsel uit te nemen.
- Het apparaat en zijn toegankelijke oppervlakken kunnen zeer heet zijn als het apparaat in gebruik is.
- De deur en het buitenglas kunnen zeer heet zijn als het apparaat in gebruik is.

1.1.1 Elektrische veiligheid

- Deze magnetronoven van Beko voldoet aan de geldende veiligheidsnormen; om elk gevaar te vermijden moet het apparaat of de stroomkabel bij beschadiging worden gerepareerd of vervangen door de dealer, een servicecentrum of een gelijkwaardig gekwalificeerde en erkende reparateur. Onjuiste of onbevoegde reparatie kan gevaarlijk zijn en risico's voor de gebruiker opleveren.
- Uw netstroom moet overeenkomen met de informatie die u aantreft op het typeplaatje van het apparaat.
De enige manier om het toestel los te koppelen van de stroomtoevoer is om de stekker uit het stopcontact te trekken.
- Gebruik het apparaat uitsluitend met een geaard stopcontact.
- Gebruik het apparaat nooit als de stroomkabel of het apparaat zelf beschadigd is.
- Gebruik dit apparaat niet met een verlengsnoer.
- Raak het apparaat of de stekker nooit met natte of vochtige handen aan.
- Plaats het apparaat zodanig dat de stekker altijd toegankelijk is.
- Vermijd schade aan de stroomkabel door knijpen, buigen of wrijven langs scherpe randen. Houd de stroomkabel uit de buurt van hete oppervlakken en open vuur.
- Zorg dat de stroomkabel niet per ongeluk uitgetrokken kan worden of iemand erover kan struikelen wanneer het apparaat in gebruik is. Dit kan gevaarlijke situaties opleveren.
- Trek de stekker van het apparaat uit het stopcontact vóór elke reiniging en wanneer het apparaat niet in gebruik is.
- Trek niet aan de stroomkabel om het apparaat uit het stopcontact los te koppelen en wind de stroomkabel niet om het apparaat.
- Het apparaat, de stroomkabel of stekker niet onderdompelen in water of andere vloeistoffen. Houd het niet onder stromend water.
- Controleer de oven regelmatig bij het verwarmen van voedsel in kunststof of papieren bakken. Deze zouden in brand kunnen vliegen.

- Verwijder de metalen draad en/of metalen handvaten van magnetronzakken van papier of plastic voordat u ze in de oven plaatst.
- Schakel het apparaat uit of trek de stekker uit het stopcontact en hou de deur gesloten om te brand te voorkomen in het geval u rook waarneemt.
- Gebruik de oven niet als opslagplaats. Laat geen papieren voorwerpen, kookmateriaal of voedsel in de oven als deze niet wordt gebruikt.
- Om verbranding te voorkomen moet de inhoud van zuigflessen en potjes babyvoeding voor consumptie worden geroerd of geschud en de temperatuur moet worden gecontroleerd.
- Dit apparaat valt onder ISM-apparatuur van groep 2 klasse B. Groep 2 bevat alle ISM (industriële, wetenschappelijke en medische) apparatuur waarin opzettelijk radiofrequentie wordt gegenereerd en/of gebruikt in de vorm van elektromagnetische straling voor de behandeling van materiaal en apparatuur voor vonkerosie.
- Apparatuur van klasse B is geschikt voor huishoudelijke omgevingen en omgevingen waar rechtstreeks wordt aangesloten op een stroomnet met lage spanning.
- De deur of buitenkant van het apparaat kan bij gebruik heet worden.

1.1.2 Productveiligheid

- Vloeistoffen of ander voedsel mogen niet afgesloten worden verwarmd, omdat dit tot ontplofingsgevaar kan leiden.
- Het verwarmen van dranken in de magnetron kan koken tot gevolg hebben waarbij het spettert als ze uit de oven worden genomen. Wees voorzichtig als u de bakken vastpakt.
- Rooster niets in de oven. Hete olie kan de onderdelen en materialen van de oven beschadigen en kan zelfs brandwonden aan de huid veroorzaken.
- Prik voedsel met een dikke schil, zoals aardappelen, courgettes, appels en kastanjes in.
- Het apparaat moet geplaatst worden met de achterkant naar de wand.

1 Belangrijke veiligheids- en milieu-instructies

- Als de deur of de deurrubbers beschadigd zijn, mag de oven niet gebruikt worden voordat een erkend persoon de schade heeft gerepareerd.
- Zet het draaiplateau vast om schade te voorkomen bij verplaatsing van het apparaat.
- Gebruik de magnetron niet om geklutste eieren met of zonder schaal te bereiden of te verwarmen.
- Verwijder nooit de achter- en zijdelen van de apparaat. Deze behouden de minimale afstanden tussen de kastwanden en het apparaat om in de benodigde luchtcirculatie te voorzien.
- Oververhit het voedsel niet. Dit kan tot brand leiden.
- Gebruik geen reinigingsapparaten met stoom om het apparaat te reinigen.

1.3 Kinderveiligheid

1.2 Bedoeld gebruik

- De magnetron is uitsluitend bedoeld voor gebruik als inbouwapparaat.
- Gebruik het apparaat niet voor zaken waar het niet voor bedoeld is.
- Gebruik het apparaat niet als een warmtebron.
- De magnetron is uitsluitend bestemd voor het ontdooien, bereiden en stoven van voedsel.
- Uiterste voorzichtigheid is geboden bij het gebruik de buurt van kinderen en personen die beperkt zijn in hun fysieke, zintuiglijke of geestelijke vermogens.
- Dit apparaat kan gebruikt worden door kinderen vanaf 8 jaar en ouder en personen met verminderd lichamelijk, zintuiglijk of geestelijk vermogen of gebrek aan ervaring en kennis, zolang dat gebeurt onder toezicht of ze instructies hebben ontvangen over het veilige gebruik van het apparaat en van de betrokken risico's op de hoogte zijn. Kinderen mogen niet met het apparaat spelen. Reinigings- en onderhoudswerk mag niet door kinderen worden uitgevoerd, mits ze onder toezicht van een volwassene staan.
- Verstikkingsgevaar! Houd alle verpakkingsmaterialen uit de buurt van kinderen.

- Laat kinderen de oven alleen zonder toezicht gebruiken als ze voldoende instructies hebben gekregen, zodat het kind de magnetron op een veilige manier kan gebruiken en de gevaren van verkeerd gebruik begrijpt.
- Door de overmatige hitte die de grill en de combinatiestand genereren, mogen kinderen deze standen uitsluitend gebruiken onder toezicht van een volwassene.
- Houd het product en de stroomkabel buiten bereik van kinderen van jonger dan 8 jaar.
- Het apparaat en zijn toegankelijke oppervlakken kunnen zeer heet zijn als het apparaat in gebruik is. Houd kinderen buiten bereik.

1.4 Naleving met de WEEE-norm en verwerking van afvalproducten



Dit product bevat geen schadelijke en verboden materialen zoals bepaald in de "Richtlijn voor toezicht op verwijdering van elektrische en elektronische apparaten" uitgegeven door het Ministerie van milieu en stadsplanning. Voldoet aan de WEEE-norm. Dit product werd van hoogwaardige materialen en onderdelen gemaakt die hergebruikt en gerecycled kunnen worden.

Gooi dit product dus niet weg bij het normale huisvuil wanneer het niet meer werkt. Breng het naar een inzamelpunt voor de recycling van elektrische en elektronische apparatuur. Vraag bij uw gemeente naar de inzamelpunten. Help mee het milieu en natuurlijke bronnen te beschermen door gebruikte producten te recyclen.

1.5 Verpakkingsinformatie



Het verpakkingsmateriaal van het product is vervaardigd uit gerecyclede materialen overeenkomstig onze nationale regelgeving. Gooi het verpakkingsmateriaal niet weg met het huishoudelijk of ander afval. Breng het naar een door de gemeente aangewezen verzamelpunt voor verpakkingsmateriaal.

2 Uw magnetronoven

2.1 Overzicht

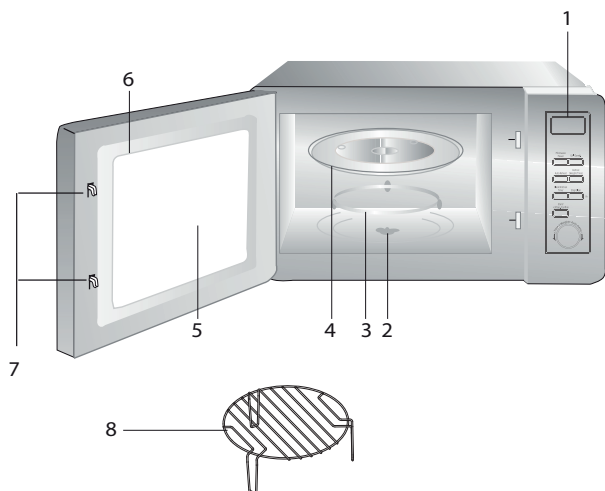

1. Bedieningspaneel
2. As van het draaiplateau
3. Steun van het draaiplateau
4. Glazen schaal
5. Ovenvenster
6. Deurgroep
7. Vergrendelingssysteem deurbeveiliging
8. Grillrooster (uitsluitend te gebruiken in de grillstand op de glazen schaal)

2.2 Technische gegevens

Stroomverbruik	230 V~50 Hz, 1.250 W (magnetron)
Vermogen	800 W
Buitenafmetingen	xxx mm (h) / xxx mm (b) / xxx mm (d)
Nominaal ingaand vermogen (grill)	1000 W
Oven capaciteit	23 liter
Netto gewicht	xx kg

Markeringen op het product of de waarden in andere documenten die bij het product worden geleverd, zijn waarden die zijn verkregen onder laboratoriumomstandigheden, volgens de relevante normen. Deze waarden kunnen variëren, afhankelijk van het gebruik van het apparaat en de omgevingstoestand. De vermogenswaarden worden getest op 230V.

2.3 Installeren van het draaiplateau



- Plaats de glazen schaal nooit ondersteboven. De glazen schaal mag nooit worden belemmerd.
- Zowel de glazen schaal als het draaiplateau moeten altijd tijdens het bereiden worden gebruikt.
- Al het voedsel, wel of niet in bakken, moet voor de bereiding altijd op de glazen schaal worden geplaatst.
- Als de glazen schaal of de steun van het draaiplateau barst of breekt, moet u contact opnemen met het dichtstbijzijnde erkende servicecentrum.

3 Installatie en aansluiting

3.1 Installatie en aansluiting

- Verwijder alle verpakkingsmateriaal en accessoires. Inspecteer de oven op schade zoals deuken of een defecte deur. Installeer de oven niet als deze beschadigd is.
- Verwijder enige beschermende folie die u aantreft op het oppervlak van het kastje voor de magnetron.
- Verwijder niet de lichtbruine Mica-folie die zich op de binnenkant van de oven bevindt om de magnetron te beschermen.
- Kies een vlak oppervlak dat voldoende ruimte biedt voor inlaat- en uitlaatleidingen.
- Kies een niveauoppervlak dat in voldoende vrije ruimte voorziet voor de inkomende en uitgaande ventilatiegaten.

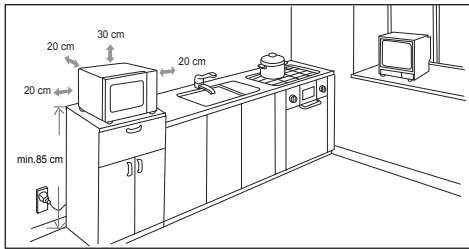

- Minimale installatiehoogte is 85 cm.
- Het achteroppervlak van het apparaat mag niet tegen een wand geplaatst worden. Laat een ruimte van min. 30 cm boven de oven vrij; de minimale afstand tussen de oven en de nabij gelegen wanden moet 20 cm zijn.
- Verwijder niet de pootjes die zich onderaan de oven bevinden.
- Het blokkeren van de openingen naar binnen en/of buiten kan de oven beschadigen.
- Plaats de oven zo ver mogelijk van radio's en tv's vandaan. De werking van magnetrons kan storing op uw radio- of tv-ontvangst veroorzaken.

- 2. Sluit uw oven aan op een standaard huishoudelijk stopcontact. Zorg dat de spanning en de frequentie gelijk zijn aan de spanning en de frequentie op het typeplaatje.



WAARSCHUWING: Installeer de oven niet boven een fornuis of ander warmteproducerend apparaat. Als de oven in de buurt of boven een warmtebron wordt geïnstalleerd, kan deze beschadigen en kan de garantie komen te vervallen.



Het toegankelijke oppervlak kan tijdens de werking heet zijn.

4 Werking

4.1 Bedieningspaneel

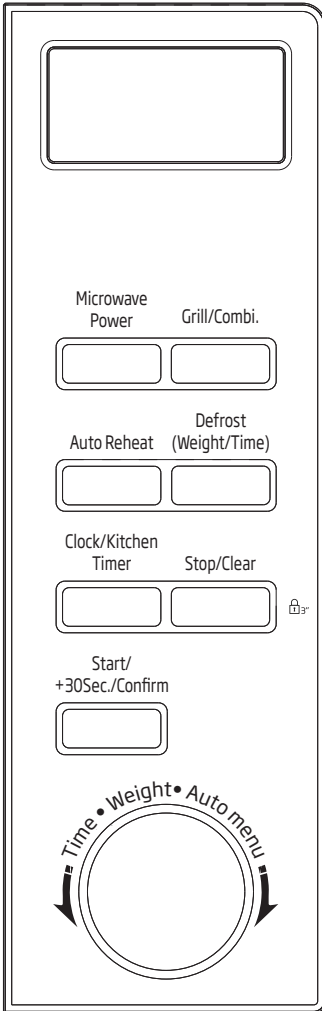

4.2 Tijd instellen

Als de magnetron op de stroom wordt aangesloten wordt "0:00" in het led weergegeven en klinkt er de zoemer eenmaal.

1. Druk eenmaal op "Clock/Kitchen Timer" en het symbool voor uren gaat knipperen.

2. Draai om het uur aan te passen; u moet een waarde invoeren van tussen de 0 en 23.
3. Druk op "Clock/Kitchen Timer" en het symbool voor minuten gaat knipperen.
4. Draai om de minuten aan te passen; u moet een waarde invoeren van tussen de 0 en 59.
5. Druk op "Clock/Kitchen Timer" om de klokinstelling te beëindigen. ":" gaat knipperen en de tijd gaat branden.



Als de klok niet is ingesteld, functioneert hij niet bij inschakeling.



Als u tijdens het klokinstelproces op "Stop/Clear" drukt of binnen een minuut geen actie onderneemt, gaat de oven automatisch naar de vorige stand.

4.3 Bereiden in de magnetron

Druk op "Microwave Power" en het led geeft "P100" weer. Druk viermaal op "Microwave Power" of draai om het gewenste vermogen te kiezen en "P100", "P80", "P50", "P30" of "P10" wordt bij iedere extra druk op de knop weergegeven. Druk dan op "Start/+30Sec./Confirm" om te bevestigen en stel de bereidingstijd in tussen de 0.05 en 95.00. Druk nogmaals om de bereiding te starten.

1. Druk eenmaal op "Microwave Power" en het scherm toont "P100".
2. Druk nogmaals op "Microwave Power" of draai om het magnetronvermogen van 80% te kiezen.
3. Druk op "Start/+30Sec./Confirm" om te bevestigen en "P80" wordt op het scherm weergegeven.

4 Werking

4. Draai  om de bereidingstijd aan te passen totdat de oven "20:00" weergeeft.
5. Druk op "Start/+30Sec./Confirm" om de bereiding te starten.





De stapgroottes van de aanpassing van de codeschakelaar zijn als volgt:

Instellen van de tijdsduur	Vermeerderen hoeveelheid
0-1 minuut	5 seconden
1-5 minuten	10 seconden
5-10 minuten	30 seconden
10-30 minuten	1 minuut
30-95 minuten	5 minuten

Paneelinstructies "Microwave Power"



Opdracht	Scherm	Magnetronvermogen
1	P100	100%
2	P80	80%
3	P50	50%
4	P30	30%
5	P10	10%

4.4 Grill of combi. Bereiding

Druk op "Grill/Combi." en het led geeft 'P100' weer. Druk viermaal op "Grill/Combi." of draai  om het gewenste vermogen te kiezen en bij iedere druk op de knop verschijnt 'G', 'C-1' of 'C-2'. Druk dan op "Start/+30Sec./Confirm" om te bevestigen en  stel de bereidingstijd in tussen de 0.05 en 95.00. Druk "Start/+30Sec./Confirm" nogmaals om de bereiding te starten.



Voorbeeld: Als u gedurende 10 minuten een magnetronvermogen van 55% en een grillvermogen (C-1) van 45% wilt gebruiken, kunt u de oven met behulp van de volgende stappen laten werken.

1. Druk eenmaal op "Grill/Combi." en het scherm toont 'G'.
2. Druk nogmaals op "Grill/Combi." of draai  om de combistand te kiezen. 1 modus.
3. Druk op "Grill/Combi." om te bevestigen en 'C-1' wordt op het scherm weergegeven.
4. Draai  om de bereidingstijd aan te passen totdat de oven '10:00' weergeeft.
5. Druk "Start/+30Sec./Confirm" om de bereiding te starten.

"Grill/Combi." paneelinstructies

Opdracht	Scherm	Magnetronvermogen	Grill Vermogen
1	G	0%	100%
2	C-1	55%	45%
3	C-2	36%	64%



Als de helft van de grilltijd voorbij is, klinkt de oven tweemaal. Dit is normaal. Voor een beter grilleffect moet u het voedsel omdraaien, de deur sluiten en dan "Start/+30Sec./Confirm" indrukken om verder te gaan met de bereiding. Zonder actie zal de oven blijven werken.

4.5 Snelle start

1. Druk in de wachtstand op "Start/+30Sec./Confirm" om de bereiding te starten op 100% vermogen. Iedere druk op de knop verlengt de bereidingstijd met 30 seconden tot maximaal 95 minuten.

4 Werking

- In de magnetron-, grill-, combi- of ontdooistand op tijd kan met een druk op "Start/+30Sec./Confirm" de bereidingstijd met 30 seconden worden verlengd.
- Draai in de wachtstand  naar links om de bereidingstijd in te stellen op 100% vermogen en druk dan op "Start/+30Sec./Confirm" om de bereiding te starten.
- Druk op "Start/+30Sec./Confirm" om de bereiding te starten.



4.6 Ontdooien op gewicht

- Druk eenmaal op "Weight Defrost" en het scherm geeft "dEF1" weer.
- Draai  om het gewicht van het voedsel te selecteren tussen 100 en 2.000 g.
- Druk op "Start/+30Sec./Confirm" om het ontdooien starten.

4.7 Ontdooien op tijd



- Druk tweemaal op "Time Defrost" en het magnetronscherm geeft "dEF2" weer.
- Draai  om de ontdooitijd te selecteren. De maximale tijdsduur bedraagt 95 minuten.
- Druk op "Start/+30Sec./Confirm" om het ontdooien starten. Het vermogen voor ontdooien is P30 en dit kan niet gewijzigd worden.

4.8 Automatisch menu

- Draai  naar rechts om het menu te kiezen en "A-1" tot "A-8" worden weergegeven. Deze staan voor warme dranken, wit vlees, vis, gevogelte, bevroren gerechten, groenten, aardappelen en soep.
- Druk op "Start/+30Sec./Confirm" om te bevestigen.
- Draai  om het standaard gewicht te kiezen in overeenstemming met het menuschema.



Voorbeeld: Als u het "automatische menu" wilt gebruiken om 350 g vis te bereiden:

- Draai  naar rechts tot "A-3" wordt weergegeven.
- Druk op "Start/+30Sec./Confirm" om te bevestigen.
- Draai  om het gewicht van de vis te selecteren totdat "350" in het scherm wordt weergegeven.
- Druk op "Start/+30Sec./Confirm" om de bereiding te starten.

4.9 Automatisch opwarmen

- Druk "Auto Reheat" eenmaal in en het scherm zal "200" weergeven.
- Druk "Auto Reheat" meerdere keren in of draai aan  om het gewicht van het voedsel te kiezen. "400" of "600" g wordt geselecteerd.
- Druk op "Start/+30Sec./Confirm" om de bereiding te starten.

4 Werking

Het menuschema:

Menu	Gewicht	Scherm
A-1 Rood vlees	600 g	600
	800 g	800
	1000 g	1000
A-2 Wit vlees	600 g	600
	800 g	800
	1000 g	1000
A-3 Vis	250 g	250
	350 g	350
	450 g	450
A-4 Gevogelte	750 g	750
	1000 g	1000
	1200 g	1200
A-5 Bevroren gerechten	300 g	300
	450 g	450
	600 g	600
A-6 Groenten	200 g	200
	300 g	300
	400 g	400
A-7 Aardappelen	200 g	200
	400 g	400
	600 g	600
A-8 Soep	200 ml	200
	400 ml	400
	600 ml	600

4.10 Snelbereiden

1. Druk "Express" eenmaal in en het scherm zal "200" weergeven.
2. Druk "Express" meerdere keren in of draai aan  om het gewicht van het voedsel te kiezen. "400" of "600" g wordt geselecteerd.
3. Druk op "Start/+30Sec./Confirm" om de bereiding te starten.





4 Werking

4.11 Programma vooraf instellen

1. Stel eerst de klok in. (Raadpleeg de instructies over het instellen van de klok).
2. Voer het bereidingsprogramma in. Er kunnen maximaal twee stappen worden ingesteld. Ontdooien moet niet als bereidingsprogramma worden ingesteld.



Voorbeeld: Als u gedurende 7 minuten wilt bereiden op een magnetronvermogen van 80%, gaat u als volgt te werk:

- Druk eenmaal op "Microwave Power" en het scherm toont "P100".
 - Druk nogmaals op "Microwave Power" of draai  om het magnetronvermogen van 80% te kiezen.
 - Druk op "Start/+30Sec./Confirm" om te bevestigen en "P80" wordt op het scherm weergegeven.
 - Draai  om de bereidingstijd aan te passen totdat de oven "7:00" weergeeft. Wees na bovenstaande stappen alert dat "Start/+30Sec./Confirm" niet wordt ingedrukt om te bereiding te starten.
3. Druk op "Clock/Kitchen Timer" en het symbool voor uren gaat knipperen.
 4. Draai  om het uur aan te passen; u moet een waarde invoeren van tussen de 0 en 23.
 5. Druk op "Clock/Kitchen Timer" en het symbool voor minuten gaat knipperen.
 6. Draai  om de minuten aan te passen; u moet een waarde invoeren van tussen de 0 en 59.

7. Druk op "Start/+30Sec./Confirm" om de instelling te beëindigen. Als de deur is gesloten, zal na verstrijking van de tijd de zoemer tweemaal klinken en de bereiding automatisch starten.





Eerst moet de klok worden ingesteld. Anders werkt de functie vooraf instellen niet.

4.12 Bereiding in meerdere onderdelen

Er kunnen voor bereiding maximaal 2 onderdelen worden ingesteld. Indien bij bereiding in meervoudige onderdelen een van de onderdelen ontdooien is, dan moet ontdooien het eerste onderdeel zijn.



Voorbeeld: Als u gedurende 5 minuten voedsel wilt ontdooien en het daarna 7 minuten wilt bereiden op een magnetronvermogen van 80%, gaat u als volgt te werk:

1. Druk eenmaal op "Time Defrost" en het scherm geeft "dEF2" weer.
2. Draai  om de ontdooitijd te selecteren totdat "5:00" wordt weergegeven.
3. Druk eenmaal op "Microwave Power" en het scherm toont "P100".
4. Druk nogmaals op "Microwave Power" of draai  om het magnetronvermogen van 80% te kiezen.
5. Druk op "Start/+30Sec./Confirm" om te bevestigen en "P80" wordt op het scherm weergegeven.
6. Draai  om de bereidingstijd aan te passen totdat de oven "7:00" weergeeft.

7. Druk op "Start/+30Sec./Confirm" om de bereiding te starten. De zoemer klinkt eenmaal voor het eerste onderdeel en de ontdooitijd telt af; de zoemer klinkt nogmaals om het tweede bereidingsonderdeel aan te kondigen. Als de bereiding klaar is, klinkt de zoemer vijfmaal.

4.13 Navraagfunctie

1. Druk in de magnetron-, grill- en combistand op "Microwave Power" en gedurende 3 seconden wordt het huidige vermogen weergegeven. Na 3 seconden schakelt de oven terug naar de vorige stand;
2. In de bereidingsstand kunt u door "Start/+30Sec./Confirm" in te drukken de tijd gedurende 3 seconden op het display zien.

4.14 Kinderslot

1. **Vergrendelen:** Druk in de wachtstand gedurende 3 seconden op "Stop/Clear". Er klinkt een lange "piep" om aan te geven dat het kinderslot is ingesteld en als de tijd is ingesteld wordt de vergrendelaanduiding weergegeven. Zo niet, toont de led "🔒 : : 🔒".
2. **Ontgrendelen:** Druk in de wachtstand gedurende 3 seconden op "Stop/Clear". Er klinkt een lange "piep" om aan te geven dat het kinderslot is ontgrendeld.

5.1 Reiniging

**WAARSCHUWING:**

Gebruik nooit benzine, oplosmiddelen of schuurmiddelen, metalen voorwerpen of harde borstels om het apparaat schoon te maken.



WAARSCHUWING: Dompel het apparaat nooit in water of een andere vloeistof.

- Schakel het apparaat uit en trek de stekker uit het stopcontact.
- Laat het apparaat volledig afkoelen.
- Houd de binnenkant van de oven schoon. Veeg gespat voedsel of gemorste vloeistof die aan de wanden van de oven plakken af met een vochtige doek. Als de oven erg vuil wordt, kunt u een mild schoonmaakmiddel gebruiken. Voorkom het gebruik van sprays en andere bijtende schoonmaakmiddelen. Deze kunnen vlekken, sporen en matheid op het deuropervlak veroorzaken.
- De buitenkant van de oven moet worden gereinigd met een vochtige doek. Laat geen water in de ventilatieopeningen lopen om te voorkomen dat de werkende delen van de oven beschadigd raken.
- Veeg beide zijden van de deur en het glas, deur-rubbers en delen dichtbij de rubbers regelmatig met een vochtige doek om de gemorste en gespatte vlekken te verwijderen. Gebruik geen schurende schoonmaakmiddelen.
- Laat het bedieningspaneel niet nat worden. Reinig met een vochtige, zachte doek. Laat de deur van de oven open om te voorkomen dat de oven per ongeluk in werking treedt tijdens het schoonmaken van het bedieningspaneel.
- Veeg eventueel ontstane stoom in en om de ovendeur af met een zachte doek. Dit kan voorkomen als de magnetron wordt gebruikt onder omstandigheden met een hoge luchtvochtigheid. Dit is normaal.
- In sommige gevallen moet u de glazen schaal verwijderen om deze te reinigen. Was de schaal met warm sop of in de vaatwasmachine.
- De rolring en bodem van de oven moeten regelmatig worden gereinigd om overmatig lawaai te voorkomen. Het is voldoende om de bodem van de oven te reinigen met een mild schoonmaakmiddel. De rolring kan worden gewassen met sop of in de vaatwasmachine. Als u de rolring uit de bodem van de oven verwijderd om deze te reinigen, zorg er dan voor dat u deze op de juiste positie terugplaatst.
- Voor verwijdering van slechte geuren in uw oven zet u een glas water met het sap en de schil van een citroen in een diepe magnetronbestendige schaal en laat u de oven gedurende 5 minuten op de magnetronstand werken. Veeg grondig af en droog dan met een zachte doek.
- Neem contact op met de erkende servicedienst als de ovenlamp vervangen dient te worden.
- De oven moet regelmatig worden gereinigd en enige voedselresten moeten worden verwijderd. Indien de oven niet schoon wordt gehouden kan dit defecten in het oppervlak veroorzaken die de levensduur van het apparaat negatief kunnen beïnvloeden en dat kan risico 's met zich meebrengen.
- Gooi dit apparaat niet weg met het huishoudelijk afval; oude ovens moeten worden afgevoerd door speciale afvalcentra die door de gemeenten zijn aangesteld.
- Als de magnetron wordt gebruikt met de grillfunctie kan er een kleine hoeveelheid rook en geur ontstaan, die na kort gebruik zal verdwijnen.

5.2 Opslag

- Als u van plan bent het apparaat gedurende een lange periode niet te gebruiken, ruim het dan zorgvuldig op.
- Zorg ervoor dat het apparaat los is van het stopcontact, volledig is afgekoeld en compleet droog is.
- Bewaar het apparaat op een koele en droge plaats.
- Bewaar het apparaat buiten het bereik van kinderen.

6 Probleemoplossing

Normaal	
Magnetron stoort op de ontvangst van de tv	Radio- en tv-ontvangst kunnen worden gestoord door de werkende magnetron. Het is een soortgelijke storing als die wordt veroorzaakt door kleine elektrische apparaten, zoals een mixer, stofzuiger en elektrische ventilator. Dit is normaal.
De ovenverlichting is gedimd	Tijdens bereiding op laag magnetronvermogen kan de ovenverlichting gedimd zijn. Dit is normaal.
Ontstane stoom op de deur, hete lucht uit de ventilatiegaten	Tijdens de bereiding kan er uit het voedsel stoom ontstaan. Het merendeel van deze stoom zal door de ventilatiegaten worden afgevoerd. Toch kan er wat stoom ontstaan op een koele plaats als de ovendeur. Dit is normaal.
De oven ging per ongeluk in werking zonder voedsel.	Het apparaat mag niet worden gebruikt zonder voedsel te bevatten. Dit is heel gevaarlijk.

Probleem	Mogelijke oorzaak	Oplossing
Oven kan niet worden gestart.	1) Stroomkabel is niet goed aangesloten.	Trek de stekker uit het stopcontact. Steek de stekker na 10 seconden terug in het stopcontact.
	2) Zekering is gesprongen of de stroomonderbreker is geactiveerd.	Vervang de zekering of reset de stroomonderbreker (gerepareerd door professioneel personeel of ons bedrijf).
	3) Problemen met het stopcontact.	Test het stopcontact met andere elektrische apparaten.
De oven verwarmt niet.	4) De deur is niet goed gesloten.	Sluit de deur goed af.
Het glazen draaiplateau maakt lawaai als de magnetron in werking is	5) Het draaiplateau en de bodem van de oven zijn vuil.	Raadpleeg het deel 'Reinigen en onderhoud' om vuile delen te reinigen.



Proszę najpierw przeczytać tę instrukcję obsługi!

Drodzy Klienci,

Dziękujemy za wybór wyrobu marki Beko. Mamy nadzieję, że wyrób ten, wyprodukowany przy użyciu wysokiej jakości najnowszej technologii, okaże się w najwyższym stopniu zadowalający. Dlatego proszę przed jego użyciem uważnie przeczytać całą tę instrukcję obsługi i towarzyszące jej dokumenty i zachować ją do wglądu na przyszłość. Przy przekazaniu tego wyrobu komuś innemu, proszę oddać mu także tę instrukcję. Proszę przestrzegać wszystkich ostrzeżeń i informacji z tej instrukcji obsługi.

Znaczenie symboli

W różnych rozdziałach niniejszej instrukcji stosuje się następujące symbole:

	Ważne informacje i przydatne wskazówki dotyczące użytkowania.
	Ostrzeżenia dotyczące sytuacji zagrażających bezpieczeństwu, życiu i mieniu.
	Ostrzeżenie przed gorącymi powierzchniami.



Urządzenie zostało wyprodukowane w nowoczesnych, bezpiecznych dla środowiska zakładach bez wpływu na przyrodę.

Urządzenie jest zgodne z dyrektywą WEEE.



Nie zawiera bifenyli polichlorowanych (PCB).

1 Ważne instrukcje dotyczące bezpieczeństwa i ochrony środowiska naturalnego 123

1.1 Bezpieczeństwo: Zasady ogólne	123
1.1.1 Bezpieczeństwo: Elektryczność	125
1.1.2 Bezpieczeństwo: Wyrób	126
1.2 Przeznaczenie	127
1.3 Bezpieczeństwo: Dzieci	127
1.4 Zgodność z dyrektywą WEEE i pozbywanie się zużytych wyrobów	128
1.5 Informacje o opakowaniu	128

2 Kuchenka mikrofalowa 129

2.1 Opis ogólny	129
2.2 Dane techniczne	129
2.3 Zakładanie talerza obrotowego	130

3 Montaż i podłączanie 131

3.1 Montaż i podłączanie	131
--------------------------------	-----

4 Obsługa 132

4.1 Panel sterowania	132
4.2 Nastawianie zegara	132
4.3 Zasady gotowania w kuchenke mikrofalowej	132
4.4 Grill lub Combi. Gotowanie	133
4.5 Szybki start	134
4.6 Rozmrażanie według wagi	134
4.7 Rozmrażanie według czasu	134
4.8 Menu ustawień automatycznych	134
4.9 Automatyczne odgrzewanie	134
4.10 Szybkie podgrzewanie	135
4.11 Wcześniejsze ustawianie programu	136
4.12 Gotowanie wieloetapowe	136
4.13 Sprawdzanie informacji	137
4.14 Funkcja blokady zabezpieczającej przed dziećmi	137

5 Czyszczenie i konserwacja 138

5.1 Czyszczenie	138
5.2 Przechowywanie	138

6 Rozwiązywanie problemów 139

Rozdział ten zawiera instrukcje zachowania bezpieczeństwa, które pomogą chronić się przed ryzykiem pożaru, porażenia prądem elektrycznym, wycieku mikrofal, obrażeniami ciała lub szkodami w mieniu. Nieprzestrzeganie tych instrukcji unieważnia udzielone gwarancje.

1.1 Bezpieczeństwo: Zasady ogólne

- Nie próbuj uruchamiać kuchenki, kiedy jej drzwiczki są otwarte; w ten sposób możesz narazić się na działanie szkodliwego promieniowania mikrofalowego. Nie należy wyłączać blokad ani przy nich manipulować.
- Nie wkładaj żadnych przedmiotów między przód na drzwiczki kuchenki. Nie dopuść do gromadzenia się zabrudzeń lub pozostałości środków czystości na powierzchniach zamykających.
- Wszystkie prace serwisowe wymagające zdjęcia pokrywy chroniącej przed ekspozycją na promieniowanie mikrofalowe muszą być wykonywane przez autoryzowane osoby/serwis. Każdy inny sposób postępowania jest niebezpieczny.
- Produkt jest przeznaczony do gotowania, podgrzewania i rozmrażania żywności w warunkach domowych. Nie należy go używać do celów komercyjnych. Producent nie ponosi żadnej odpowiedzialności za szkody wynikłe z nieprawidłowego użytkowania.
- Nie używaj tego urządzenia na zewnątrz, w łazience, wilgotnym środowisku lub w miejscach, gdzie może ono ulec zamoczeniu.
- Producent nie ponosi odpowiedzialności ani nie udziela żadnej gwarancji w przypadku szkód poniesionych z powodu nieprawidłowego użytkowania urządzenia lub nieprawidłowego obchodzenia się z nim.
- Nigdy nie należy próbować rozkładać tego urządzenia na części. Gwarancja na urządzenie nie obejmuje uszkodzeń spowodowanych nieprawidłowym obchodzeniem się z nim.
- Należy stosować wyłącznie oryginalne lub zalecane przez producenta części zamienne.
- Nie wolno zostawiać tego urządzenia bez dozoru, gdy jest używane.

Ważne instrukcje dotyczące bezpieczeństwa i ochrony środowiska naturalnego

- Zawsze używaj tego urządzenie na stabilnej, płaskiej, czystej i nieśliskiej powierzchni.
- Urządzenia tego nie wolno używać razem z zewnętrznym zegarem lub osobnym systemem zdalnego sterowania.
- Przed pierwszym użyciem tego urządzenia oczyścić wszystkie jego części. Dokładne instrukcje podano w rozdziale „Czyszczenie i konserwacja”.
- To urządzenie należy używać tylko zgodnie z jego przeznaczeniem, w sposób opisany w niniejszej instrukcji. Nie używać ściernych środków czyszczących ani pary na tym urządzeniu. Ta kuchenka jest przeznaczona przede wszystkim do podgrzewania i gotowania żywności. Nie jest przeznaczona do użytku przemysłowego ani laboratoryjnego.
- Nie używaj urządzenia do suszenia ubrań ani ścierek kuchennych.
- Urządzenie bardzo się nagrzewa w trakcie używania. Uważaj, aby nie dotknąć gorących części wewnątrz kuchenki.
- Kuchenka nie jest przeznaczona do suszenia żadnej istoty żywej.
- Nie uruchamiaj kuchenki, kiedy jest pusta.
- Przybory kuchenne mogą się nagrzać ciepłem przeniesionym na nie z podgrzewanego jedzenia. Do trzymania przyborów może być konieczne użycie rękawiczek.
- Sprawdzaj, czy przybory nadają się do użytku w kuchenkach mikrofalowych.
- Nie umieszczaj kuchenki na piecach lub innych urządzeniach wytwarzających ciepło. W takim przypadku może ulec uszkodzeniu, a gwarancja utraci ważność.
- Kuchenki mikrofalowej nie można umieszczać w szafce niezgodnej z instrukcjami montażu.
- Para może się wydobywać podczas zdejmowania pokrywki lub folii po ugotowaniu potrawy.
- Podczas wyjmowania każdego rodzaju podgrzewanych potraw należy używać rękawic.
- Urządzenie i jego dostępne powierzchnie mogą być bardzo gorące w trakcie użytkowania.
- Drzwiczki i zewnętrzna powierzchnia szklana mogą być bardzo gorące w trakcie użytkowania.

1.1.1 Bezpieczeństwo: Elektryczność

- Kuchenka mikrofalowa firmy Beko spełnia wszystkie wymogi stosownych norm bezpieczeństwa. W przypadku jakiegokolwiek uszkodzenia urządzenia lub przewodu zasilającego, aby uniknąć wszelkich zagrożeń należy oddać je do naprawy lub wymiany przez sprzedawcę, punkt serwisowy lub specjalistę albo autoryzowany serwis. Błędna lub niefachowa naprawa może być niebezpieczna i powodować zagrożenie dla użytkowników.
- Zasilanie z domowej sieci elektrycznej musi być zgodne z informacjami podanymi na tabliczce znamionowej tego urządzenia. Jedyny sposób, aby odłączyć urządzenie to od zasilania, to wyjęcie wtyczki z gniazdka sieciowego.
- Używaj urządzenia tylko wtedy, jeśli jest podłączone do gniazdka z uziemieniem.
- Urządzenia tego nie wolno nigdy używać, jeśli przewód zasilający lub ono samo są uszkodzone
- Nie używaj przedłużaczy razem z tym urządzeniem.
- Nigdy nie dotykaj urządzenia ani jego wtyczki wilgotnymi lub mokrymi dłońmi.
- Urządzenie ustaw tak, aby zawsze był możliwy dostęp do wtyczki.
- Aby zapobiec uszkodzeniu przewodu zasilającego nie wolno dopuścić do jego ściskania, zginania ani ocierania o ostre krawędzie. Trzymaj przewód zasilający z dala od gorących powierzchni i otwartego ognia.
- Zadbaj, aby podczas używania tego urządzenia nie doszło do przypadkowego wypięcia przewodu zasilania ani potknięcia się o niego.
- Przed każdym czyszczeniem urządzenia i gdy nie jest ono używane należy wyjąć wtyczkę z gniazdka ściennego.
- Nie ciągnij za przewód zasilający, aby odłączyć to urządzenie od zasilania i nigdy nie owijaj przewodu zasilającego wokół urządzenia.
- Urządzenia, przewodu zasilającego ani wtyczki nie wolno zanurzać w wodzie ani w innym płynie. Nie trzymaj tego urządzenia pod bieżącą wodą.

Ważne instrukcje dotyczące bezpieczeństwa i ochrony środowiska naturalnego

- Podczas podgrzewania potraw w plastikowych lub papierowych pojemnikach często sprawdzaj kuchenkę ze względu na ryzyko zapłonu.
- Z papierowych lub plastikowych torebek dostosowanych do użycia w kuchence mikrofalowej usuń druty i/lub metalowe uchwyty przed umieszczeniem ich w kuchence.
- Jeśli zauważysz dym, wyłącz urządzenie lub wyciągnij wtyczkę i zostaw zamknięte drzwiczki, aby zapobiec zapłonowi.
- Nie używaj wnętrza kuchenki do przechowywania rzeczy. Nie zostawiaj wewnątrz kuchenki papierowych rzeczy, przyborów do gotowania ani jedzenia, jeśli nie jest ona używana.
- Należy zamieszać lub wstrząsnąć zawartość butelek do karmienia i słoiczków z jedzeniem dla dzieci oraz sprawdzić jej temperaturę przed spożyciem, aby uniknąć poparzeń.
- To urządzenie jest sprzętem grupy 2 klasa B ISM. Grupa 2 obejmuje wszystkie sprzęty ISM (Industrial, Scientific and Medical - przemysłowe, naukowe i medyczne), w których celowo generowane są fale radiowe i/ lub używane w formie promieniowania elektromagnetycznego w celu obróbki materiałów oraz obrabiarki elektroiskrowe.
- Sprzęt klasy B nadaje się do użytku domowego i w miejscach bezpośrednio podłączonych do sieci zasilającej o niskim napięciu.
- Drzwiczki lub powierzchnie zewnętrzne urządzenia mogą się nagrzwać w trakcie korzystania.

1.1.2 Bezpieczeństwo: Wyrób

- Nie można podgrzewać płynów ani innych produktów spożywczych w zamkniętym pojemniku, ponieważ istnieje ryzyko eksplozji.
- Podgrzewanie napojów w kuchence mikrofalowej może spowodować, że będą wrzeć, pryskając na boki po wyjęciu ich z kuchenki; zachowaj ostrożność, trzymając pojemniki.

Ważne instrukcje dotyczące bezpieczeństwa i ochrony środowiska naturalnego

- Nie piecz niczego w kuchence. Gorący olej może uszkodzić części i materiały, z których jest wykonana kuchenka, i może spowodować oparzenia skóry.
- Nakłuj artykuły z grubą skórką, jak ziemniaki, cukinie, jabłka i kasztany.
- Urządzenie musi być ustawione w taki sposób, aby tył był skierowany do ściany.
- Jeśli drzwiczki lub ich uszczelki są uszkodzone, nie wolno używać kuchenki, aż zostanie naprawiona przez specjalistę.
- Przed przeniesieniem urządzenia zabezpiecz talerz obrotowy, aby zapobiec jego uszkodzeniu.
- Nie używaj kuchenki mikrofalowej do gotowania lub podgrzewania całych jajek, w skorupce czy bez.
- Nigdy nie zdejmuj części tylnej i boków urządzenia, które zapewniają minimalne odległości między ścianami szafki a urządzeniem, aby zapewnić wymaganą cyrkulację powietrza.
- Nie używaj tego urządzenia do celów niezgodnych z jego przeznaczeniem.
- Nie używaj tego urządzenia jako źródła ciepła.
- Kuchenka mikrofalowa jest przeznaczona wyłącznie do rozmrażania, gotowania i duszenia artykułów spożywczych.
- Nigdy nie gotuj potraw zbyt długo - możesz spowodować pożar.
- Do czyszczenia urządzenia nie używaj myjek parowych.

1.3 Bezpieczeństwo: Dzieci

- Szczególną ostrożność zaleca się, gdy używane jest w pobliżu dzieci i osób o ograniczonych możliwościach fizycznych, zmysłowych lub umysłowych.
- Urządzenia tego mogą używać dzieci w wieku 8 lat lub starsze oraz osoby niepełnosprawne fizycznie, sensorycznie lub umysłowo, lub nieumiejętne i niedoświadczone, pod warunkiem, że ktoś nadzoruje ich użytkowanie pod względem bezpieczeństwa, lub zostały odpowiednio poinstruowane i zdają sobie sprawę z zagrożeń przy jego użytkowaniu.

1.2 Przeznaczenie

- To urządzenie jest przeznaczone wyłącznie do użytku wbudowanego.

Ważne instrukcje dotyczące bezpieczeństwa i ochrony środowiska naturalnego

Dzieci nie powinny bawić się tym urządzeniem. Dzieci nie powinny czyścić go ani konserwować, o ile nie są pod nadzorem osoby dorosłej.

- Niebezpieczeństwo zadławienia! Wszystkie materiały opakowaniowe należy trzymać z dala od dzieci.
- Dzieci mogą korzystać z urządzenia bez nadzoru wyłącznie jeśli zostały odpowiednio poinstruowane i potrafią używać kuchenki mikrofalowej w bezpieczny sposób oraz rozumieją zagrożenia związane z nieprawidłowym użyciem.
- Ze względu na nadmiernie ciepło, które powstaje w trybie grillowania i trybie mieszanym, dzieci mogą korzystać z tych trybów tylko pod nadzorem dorosłego.
- Produkt i kabel zasilający powinny znajdować się poza zasięgiem dzieci poniżej 8 roku życia.
- Urządzenie i jego dostępne powierzchnie mogą być bardzo gorące w trakcie użytkowania. Chroń urządzenie przed dostępem dzieci.

1.4 Zgodność z dyrektywą WEEE i pozbywanie się użytych wyrobów



Wyrób ten nie zawiera materiałów szkodliwych ani zabronionych określonych w „Rozporządzeniu dot. nadzorowania odpadów urządzeń elektrycznych i elektronicznych” wydanym przez Ministerstwo Środowiska i Urbanistyki. Wyrób zgodny z Dyrektywą WEEE. Wyrób ten wykonano z części i materiałów wysokiej jakości, które mogą być odzyskane i użyte jako surowce wtórne.

A zatem po zakończeniu użytkowania nie należy pozbywać się go razem z innymi odpadkami domowymi. Należy przekazać go do punktu zbiórki urządzeń elektrycznych i elektronicznych na surowce wtórne. Informacje o lokalizacji takich punktów zbiórki można uzyskać od władz miejscowych. Odzyskując surowce z używanych wyrobów, pomagamy chronić środowisko naturalne.

1.5 Informacje o opakowaniu



Opakowanie tego wyrobu wykonano z materiałów nadających się do recyklingu, zgodnie z naszym ustawodawstwem krajowym. Nie wyrzucaj materiałów opakowaniowych do śmieci wraz z innymi odpadkami domowymi. Oddaj je w jednym z wyznaczonych przez władze lokalne punktów zbiórki materiałów opakowaniowych.

2 Kuchenka mikrofalowa

2.1 Opis ogólny

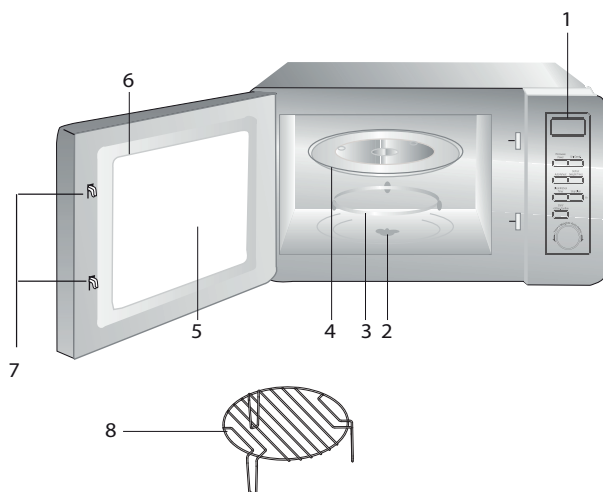

1. Panel sterowania
2. Trzpień talerza obrotowego
3. Podpora talerza obrotowego
4. Szklany talerz obrotowy
5. Okno kuchenki
6. Zespół drzwi
7. System blokady zabezpieczającej drzwi
8. Kratka do grillowania (do używania tylko w trybie grillowania po położeniu na szklanym talerzu)

2.2 Dane techniczne

Zużycie energii	230 V, 50 Hz, 1250 W (mikrofałe)
Moc wyjściowa	800 W
Wymiary zewnętrzne	XXXXXX
Znamionowa moc wejściowa (grill)	1000 W
Pojemność kuchenki	23 litrów
Waga netto	XX kg

2.3 Zakładanie talerza obrotowego

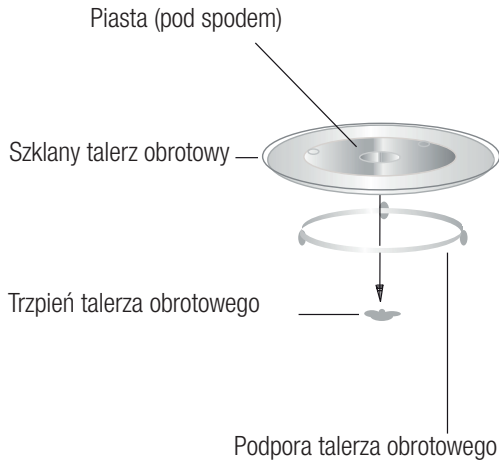

- Nigdy nie kładź szklanego talerza do góry nogami. Nic nie powinno blokować szklanego talerza.
- Zarówno szklany talerz, jak i podpora talerza obrotowego muszą być zawsze używane w trakcie gotowania.
- Wszystkie artykuły spożywcze i pojemniki z potrawami zawsze muszą być umieszczane na szklanym talerzu.
- Jeśli szklany talerz lub podpora talerza obrotowego pękną lub złamią się, skontaktuj się z najbliższym centrum serwisowym.

3 Montaż i podłączenie

3.1 Montaż i podłączenie

- Usuń całe opakowanie i wyjmij akcesoria. Sprawdź kuchenkę pod kątem uszkodzeń, takich jak wgniecenia czy wyłamane drzwi. Nie montuj kuchenki, jeśli jest uszkodzona.
- Usuń całą folię ochroną z powierzchni obudowy kuchenki mikrofalowej.
- Nie usuwaj jasnobrązowej pokrywy z miki zamontowanej w komorze kuchenki, aby chronić magnetron.
- Znajdź płaską powierzchnię, dość dużą, aby zapewnić przestrzeń wokół otworów wlotowych i wylotowych.
- Wybierz płaską powierzchnię zapewniającą wystarczającą ilość miejsca na wlotowe i wylotowe otwory wentylacyjne.

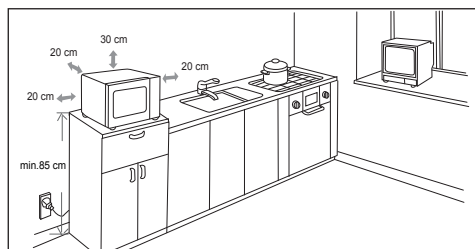

- Minimalna wysokość montażu to 85 cm.
- Tylna powierzchnia tego urządzenia może opierać się o ścianę. Pozostaw przestrzeń minimum 30 cm ponad kuchenką; minimalny odstęp między kuchenką a ścianami po bokach to 20 cm.
- Nie demontuj nóżek kuchenki.
- Zastąpienie otworów wlotowych i/lub wylotowych może spowodować uszkodzenie kuchenki.
- Umieść kuchenkę jak najdalej od odbiorników radiowych i telewizorów. Działanie kuchenki mikrofalowej może powodować zakłócenia w odbiorze radia i telewizji. 2. Podłącz kuchenkę do standardowego gniazdka elektrycznego. Napięcie i częstotliwość muszą być takie same jak napięcie i częstotliwość na tabliczce znamionowej.



OSTRZEŻENIE: Kuchenki mikrofalowej nie należy umieszczać nad płytami grzejnymi ani innymi urządzeniami emitującymi ciepło. W przypadku zainstalowania kuchenki nad źródłem ciepła może ona ulec uszkodzeniu, a gwarancja na urządzenie może zostać unieważniona.



Dostępna powierzchnia może się nagrzewać w trakcie użytkowania.

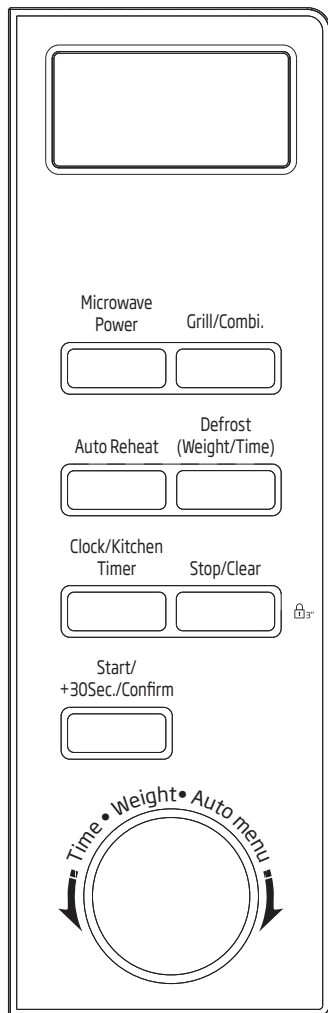

4.1 Panel sterowania



4.2 Nastawianie zegara

Po włączeniu kuchenki mikrofalowej na wyświetlaczu LED pojawi się wartość "0:00" i rozlegnie się pojedynczy sygnał dźwiękowy.

1. Gdy wartość godzin zacznie migać, naciśnij raz przycisk "Clock/Kitchen Timer".

2. Obróć pokrętkę , aby ustawić godzinę; ustawienie powinno się mieścić w zakresie 0-23.
3. Gdy wartość minut zacznie migać, naciśnij raz przycisk "Clock/Kitchen Timer".
4. Obróć pokrętkę , aby ustawić minuty; ustawienie powinno się mieścić w zakresie 0-59.
5. Naciśnij przycisk "Clock/Kitchen Timer", aby zakończyć ustawianie zegara. Zacznie migać symbol ":" i wyświetlona zostanie godzina.







Jeśli zegar nie zostanie nastawiony, nie będzie działał po włączeniu kuchenki.



Jeśli podczas nastawiania zegara w ciągu minuty naciśniesz przycisk "Stop/Clear", kuchenka automatycznie powróci do poprzedniego stanu.

4.3 Zasady gotowania w kuchenke mikrofalowej

Naciśnij przycisk "Microwave Power". Na wyświetlaczu LED pojawi się wartość "P100". Naciskaj przycisk "Microwave Power" lub obracaj pokrętkę , aby wybrać moc kuchenki. Na ekranie będą kolejno wyświetlać się wartości "P100", "P80", "P50", "P30" i "P10". Następnie naciśnij przycisk "Start/+30Sec./Confirm", aby potwierdzić, oraz , aby ustawić czas gotowania od 0:05 do 95:00. Ponownie naciśnij przycisk , aby zacząć gotowanie.

1. Naciśnij raz przycisk "Microwave Power". Na ekranie pojawi się wartość "P100".
2. Naciśnij przycisk "Microwave Power" ponownie lub obróć pokrętkę , aby wybrać moc mikrofal 80%.

4 Obsługa

- Naciśnij przycisk "Start/+30Sec./Confirm", aby potwierdzić, a na wyświetlaczu pojawi się wartość "P 80".
- Obracaj pokrętko , aby dopasować czas gotowania, aż wyświetli się "20:00".
- Naciśnij przycisk "Start/+30Sec./Confirm", aby zacząć gotowanie.





Poniżej podano wielkości kroków podczas nastawiania czasu:

Ustawianie czasu trwania	Wielkość kroku
0-1 minuty	5 sekund
1-5 minut	10 sekund
5-10 minut	30 sekund
10-30 minut	1 minuta
30-95 minut	5 minut

Instrukcja obsługi panelu "Microwave Power"

Polecenie	Wyświetlacz	Moc mikrofal
1	P100	100%
2	P80	80%
3	P50	50%
4	P30	30%
5	P10	10%



4.4 Grill lub Combi. Gotowanie

Naciśnij "Grill/Combi." na wyświetlaczu LED pojawi się wartość „G”. Naciskaj "Grill/Combi." lub obracaj pokrętko , aby wybrać moc kuchenki. Na ekranie będą kolejno wyświetlać się wartości "G", "C-1" lub "C-2". Następnie naciśnij przycisk "Start/+30Sec./Confirm" aby potwierdzić oraz , aby ustawić czas gotowania od 0:05 do 95:00.

Ponownie naciśnij przycisk "Start/+30Sec./Confirm", aby zacząć gotowanie.



Przykład: Jeśli chcesz użyć 55% mocy mikrofal i 45% mocy grilla (C-1), aby gotować przez 10 minut, możesz wykonać następujące kroki.

- Naciśnij raz przycisk "Grill/Combi.". Na wyświetlaczu pojawi się wartość „G”.
- Naciśnij przycisk "Grill/Combi." ponownie lub obróć pokrętko , aby wybrać tryb combi. Tryb 1.
- Naciśnij przycisk "Grill/Combi." aby potwierdzić, a na wyświetlaczu pojawi się wartość „C-1”.
- Obracaj pokrętko , aby dopasować czas gotowania, aż wyświetli się „10:00”.
- Naciśnij przycisk "Start/+30Sec./Confirm", aby zacząć gotowanie.

Instrukcje dotyczące pada "Grill/Combi."

Polecenie	Wyświetlacz	Moc mikrofal	Grill Moc
1	G	0%	100%
2	C-1	55%	45%
3	C-2	36%	64%



Kiedy upłynie połowa czasu grillowania, rozlegnie się dwukrotny sygnał – jest to normalne. Aby osiągnąć lepszy wynik grillowania, obróć potrawę, zamknij drzwiczki, a następnie naciśnij przycisk "Start/+30Sec./Confirm", aby kontynuować gotowanie. Jeśli nie zostanie wykonana żadna operacja, kuchenka będzie kontynuować pracę.

4.5 Szybki start

1. W stanie oczekiwania naciśnij przycisk "Start/+30Sec./Confirm", aby rozpocząć gotowanie z mocą 100%. Każde kolejne naciśnięcie spowoduje wydłużenie czasu gotowania o 30 sekund aż do 95 minut.
2. W trybie kuchenki mikrofalowej, grillowania, mieszanym lub rozmrażania każde naciśnięcie przycisku "Start/+30Sec./Confirm" spowoduje wydłużenie czasu gotowania o 30 sekund.
3. W trybie oczekiwania obróć pokrętko  w kierunku przeciwnym do ruchu wskazówek zegara, aby ustawić czas gotowania ze 100% mocy mikrofal, a następnie naciśnij przycisk "Start/+30Sec./Confirm", aby rozpocząć gotowanie.



4.6 Rozmrażanie według wagi

1. Naciśnij raz przycisk "Weight Defrost". Na ekranie pojawi się symbol "dEF1".
2. Obróć pokrętko , aby wybrać wagę potrawy z zakresu 100-2000 g.
3. Naciśnij przycisk "Start/+30Sec./Confirm", aby rozpocząć rozmrażanie.

4.7 Rozmrażanie według czasu



1. Naciśnij dwukrotnie przycisk "Time Defrost". Na ekranie pojawi się symbol "dEF2".
2. Obróć pokrętko , aby wybrać czas rozmrażania. Maksymalny czas wynosi 95 minut.
3. Naciśnij przycisk "Start/+30Sec./Confirm", aby rozpocząć rozmrażanie. Moc rozmrażania to P30 i nie może zostać zmieniona.

4.8 Menu ustawień automatycznych

1. Obróć pokrętko  w prawą stronę, aby wybrać menu. Na wyświetlaczu pojawią się symbole od "A-1" do "A-8", co oznacza gorące napoje, białe mięso, ryby, drób, dania mrożone, warzywa, ziemniaki i zupy.
2. Naciśnij przycisk "Start/+30Sec./Confirm", aby potwierdzić.
3. Obróć pokrętko , aby wybrać domyślną wagę zgodnie z tabelą menu.
4. Naciśnij przycisk "Start/+30Sec./Confirm", aby zacząć gotowanie.



Przykład: Jeśli chcesz użyć menu automatycznego, aby podgrzać 350 g ryb:

1. Obróć pokrętko  w kierunku zgodnym z ruchem wskazówek zegara do momentu wyświetlenia symbolu "A-3".
2. Naciśnij przycisk "Start/+30Sec./Confirm", aby potwierdzić.
3. Obracaj pokrętko , aby wybrać wagę ryby, do momentu wyświetlenia wartości "350".
4. Naciśnij przycisk "Start/+30Sec./Confirm", aby zacząć gotowanie.

4.9 Automatyczne odgrzewanie

1. Naciśnij raz przycisk "Auto Reheat". Na wyświetlaczu pojawi się wartość "200".
2. Naciśnij przycisk "Auto Reheat" lub obróć pokrętko , aby wybrać wagę potrawy, do momentu wyświetlenia wartości "400" lub "600".

4 Obsługa

3. Naciśnij przycisk "Start/+30Sec./Confirm", aby zacząć gotowanie.

Tabela menu:

Menu	Waga	Wyświetlacz
A-1 Mięso czerwone	600 g	600
	800 g	800
	1000 g	1000
A-2 Białe mięso	600 g	600
	800 g	800
	1000 g	1000
A-3 Ryba	250 g	250
	350 g	350
	450 g	450
A-4 Drób	750 g	750
	1000 g	1000
	1200 g	1200
A-5 Dania mrożone	300 g	300
	450 g	450
	600 g	600
A-6 Warzywa	200 g	200
	300 g	300
	400 g	400
A-7 Ziemniaki	200 g	200
	400 g	400
	600 g	600
A-8 Zupa	200 ml	200
	400 ml	400
	600 ml	600

4.10 Szybkie podgrzewanie

1. Naciśnij raz przycisk "Express". Na wyświetlaczu pojawi się wartość "200".
2. Naciskaj przycisk "Express" lub obróć pokrętkę , aby wybrać wagę potrawy, do momentu wyświetlenia wartości "400" lub "600".





3. Naciśnij przycisk "Start/+30Sec./Confirm", aby zacząć gotowanie.

4.11 Wcześniejsze ustawianie programu

1. Najpierw ustaw zegar. (Zapoznaj się z instrukcją ustawiania zegara).
2. Wprowadź program gotowania. Można ustawić maksymalnie dwa etapy. Nie należy ustawiać rozmrażania jako programu gotowania.



Przykład: Jeśli chcesz podgrzewać potrawę przez 7 minut z mocą 80%, wykonaj następujące kroki:

- Naciśnij raz przycisk "Microwave Power". Na ekranie pojawi się wartość "P100".
 - Naciśnij przycisk "Microwave Power" ponownie lub obróć pokrętko , aby wybrać moc mikrofal 80%.
 - Naciśnij przycisk "Start/+30Sec./Confirm", aby potwierdzić, a na wyświetlaczu pojawi się wartość "P 80".
 - Obróć pokrętko , aby ustawić czas gotowania, do momentu, aż na wyświetlaczu pojawi się wartość "7:00". Po wykonaniu powyższych kroków pamiętaj, aby nie naciskać przycisku "Start/+30Sec./Confirm", ponieważ spowoduje to rozpoczęcie gotowania.
3. Naciśnij przycisk "Clock/Kitchen Timer"; wartość godzin zacznie migać.
 4. Obróć pokrętko , aby ustawić godzinę; ustawienie powinno się mieścić w zakresie 0-23.
 5. Naciśnij przycisk "Clock/Kitchen Timer"; wartość minut zacznie migać.
 6. Obróć pokrętko , aby ustawić minuty; ustawienie powinno się mieścić w zakresie 0-59.

7. Naciśnij przycisk "Start/+30Sec./Confirm", aby zakończyć ustawianie. Jeśli drzwiczki zostaną zamknięte, po nadejściu wyznaczonej godziny dwukrotnie rozlegnie się sygnał dźwiękowy i gotowanie rozpocznie się automatycznie.





Najpierw należy ustawić zegar. W przeciwnym razie funkcja wstępnych ustawień nie będzie działać.

4.12 Gotowanie wieloetapowe

Można ustawić maksymalnie dwa etapy gotowania. Jeśli w przypadku gotowania wieloetapowego jednym z etapów jest rozmrażanie, musi być ono pierwszym etapem.



Przykład: Jeśli chcesz rozmrażać potrawę przez 5 minut, a następnie podgrzewać ją przez 7 minut z mocą 80%, wykonaj następujące kroki:

1. Naciśnij raz przycisk "Time Defrost". Na ekranie pojawi się symbol "dEF2".
2. Obróć pokrętko , aby wybrać czas rozmrażania, do momentu wyświetlenia wartości "5:00".
3. Naciśnij raz przycisk "Microwave Power". Na wyświetlaczu pojawi się wartość "P100".
4. Naciśnij przycisk "Microwave Power" ponownie lub obróć pokrętko , aby wybrać moc mikrofal 80%.
5. Naciśnij przycisk "Start/+30Sec./Confirm", aby potwierdzić, a na wyświetlaczu pojawi się wartość "P 80".
6. Obróć pokrętko , aby ustawić czas gotowania, do momentu, aż na wyświetlaczu pojawi się wartość "7:00".

7. Naciśnij przycisk "Start/+30Sec./Confirm", aby rozpocząć gotowanie. Rozlegnie się jeden sygnał dźwiękowy dla pierwszego etapu i rozpocznie się odliczanie czasu rozmrażania. Po rozpoczęciu drugiego etapu sygnał dźwiękowy rozlegnie się ponownie. Po zakończeniu gotowania rozlegnie się pięć sygnałów dźwiękowych.

4.13 Sprawdzanie informacji

1. W trybie mikrofal, grillowania lub trybie mieszanym naciśnij przycisk "Microwave Power", a na 3 sekundy wyświetli się aktualna moc. Po 3 sekundach kuchenka powróci do poprzedniego trybu.
2. W trybie gotowania naciśnij przycisk "Start/+30Sec./Confirm", aby wyświetlić informacje o czasie – zostaną one wyświetlone na 3 sekundy.

4.14 Funkcja blokady zabezpieczającej przed dziećmi

1. **Blokowanie:** W stanie oczekiwania naciskaj przycisk "Stop/Clear" przez 3 sekundy. Rozlegnie się długi sygnał informujący o włączeniu blokady zabezpieczającej przed dziećmi. Jeśli ustawiono czas, wyświetlony zostanie wskaźnik blokady, w przeciwnym wypadku na wyświetlaczu pojawi się wartość "E : : 3".
2. **Wyłączenie blokady:** W stanie zablokowania naciskaj przycisk "Stop/Clear" przez 3 sekundy. Rozlegnie się długi sygnał informujący o zwolnieniu blokady.

5 Czyszczenie i konserwacja

5.1 Czyszczenie



OSTRZEŻENIE: Do czyszczenia urządzenia nie wolno używać benzyny, rozpuszczalnika, ściernych środków czyszczących, metalowych przedmiotów ani twardych szczotek.



OSTRZEŻENIE: Nigdy nie wolno zanurzać urządzenia ani jego kabla zasilającego w wodzie ani w żadnym innym płynie.

1. Wyłącz urządzenie i wyjmij wtyczkę z gniazdka.
2. Poczekaj, aż urządzenie całkiem ostygnie.
3. Zadbaj, aby wnętrze kuchenki było czyste. Wycieraj wilgotną ściereczką ścianki kuchenki, jeśli zostaną zachlapanie jedzeniem lub rozlanymi płynami. Jeśli kuchenka jest bardzo brudna, możesz użyć łagodnego detergentu. Unikaj używania sprayów i innych ostrych środków czyszczących, ponieważ mogą one spowodować powstanie plam, śladów i odbarwień na powierzchni drzwiczek.
4. Zewnętrzne powierzchnie kuchenki należy czyścić wilgotną ściereczką. Dbaj, aby przez otwory wentylacyjne woda nie dostała się do wnętrza, aby zapobiec uszkodzeniu części eksploatacyjnych kuchenki.
5. Często przecieraj wilgotną ściereczką obydwie strony drzwiczek i szklaną tackę, uszczelki drzwiczek i części w pobliżu uszczelek, aby usunąć ślady po rozlaniu i zachlapaniu. Nie używaj ściernych środków czyszczących.
6. Nie zamocz panelu sterowania. Urządzenie czyść wilgotną, miękką ściereczką. Czyszcząc panel sterowania, zostaw otwarte drzwiczki, aby zapobiec przypadkowemu włączeniu.
7. Jeśli od wewnętrznej strony drzwiczek lub w ich pobliżu zbierze się para, zetrzyj ją miękką ściereczką. Para może się pojawić, jeśli kuchenka mikrofalowa działa w warunkach dużej wilgotności. Jest to normalne zjawisko.
8. W niektórych przypadkach możesz musieć wyjąć szklaną tackę do czyszczenia. Umyj tackę w ciepłej wodzie z płynem lub w zmywarce.
9. Należy regularnie czyścić pierścień obrotowy i spód kuchenki, aby zapobiec nadmiernej hałasowi. Wystarczy przetrzeć dolną powierzchnię kuchenki łagodnym detergentem. Pierścień obrotowy można myć w ciepłej wodzie z płynem lub w zmywarce. Jeśli wyjmiesz pierścień obrotowy ze spodu kuchenki do czyszczenia, koniecznie zamontuj do z powrotem w odpowiednim położeniu.
10. Aby usunąć brzydkie zapachy z kuchenki, do głębokiej miski, odpowiedniej do używania w kuchenke mikrofalowej, wlej szklanek wody, sok i skórkę z cytryny i włącz kuchenkę na 5 minut w trybie mikrofal. Następnie dokładnie wytrzyj wnętrze do sucha miękką ściereczką.
11. Jeśli żarówka w kuchenke wymaga wymiany, skontaktuj się z autoryzowanym serwisem.
12. Kuchenkę należy czyścić regularnie i usuwać wszelkie pozostałości po żywności. Jeśli kuchenka nie jest utrzymywana w czystości, mogą wystąpić uszkodzenia powierzchni, które negatywnie wpłyną na żywotność urządzenia i które mogą spowodować zagrożenia.
13. Nie wyrzucaj tego urządzenia z odpadami domowymi; stare kuchenki należy oddawać do specjalnych punktów zbiórki prowadzonych przez samorządy.
14. Jeśli kuchenka mikrofalowa jest używana w funkcji grillowania, może pojawić się niewielka ilość dymu i zapach, które znikną po pewnym czasie używania.

5.2 Przechowywanie

- Jeśli nie zamierzasz używać urządzenia przez dłuższy czas, należy je starannie przechować.
- Upewnij się, że urządzenie jest odłączone od zasilania, ostygło i jest całkiem suche.
- Przechowuj urządzenie w chłodnym i suchym miejscu.
- Urządzenie należy chronić przed dostępem dzieci.

6 Rozwiązywanie problemów

Normalne	
Kuchenka mikrofalowa zakłóca odbiór TV.	Odbiór radia i telewizji może być zakłócony w czasie działania kuchenki mikrofalowej. Jest to podobne do zakłóceń powodowanych przez małe urządzenia elektryczne, jak mikser, odkurzacz i wentylator. Jest to normalne zjawisko.
Światło w kuchence jest przyćmione	W przypadku gotowania z użyciem niskiej mocy światło w kuchence może być przyćmione. Jest to normalne zjawisko.
Na drzwiczkach zbiera się para, z otworów wentylacyjnych wydobywa się gorące powietrze	Podczas gotowania potrawy mogą parować. Większość tej pary wydobędzie się przez otwory wentylacyjne. Część może jednak zebrać się w chłodnym miejscu, jak drzwiczki kuchenki. Jest to normalne zjawisko.
Kuchenka uruchomiona przypadkowo bez produktów spożywczych wewnątrz.	Nie wolno uruchamiać urządzenia bez produktów spożywczych wewnątrz. Jest to bardzo niebezpieczne.

Problem	Prawdopodobna przyczyna	Rozwiązanie
Nie można włączyć kuchenki.	1) Kabel zasilający nie jest poprawnie włożony do gniazdka.	Wymij wtyczkę z gniazdka. Włóż ją z powrotem po 10 s.
	2) Bezpiecznik się przepalił lub został uruchomiony wyłącznik z bezpiecznikiem.	Wymień bezpiecznik lub zresetuj wyłącznik z bezpiecznikiem (naprawiony przez fachowy personel naszej firmy).
	3) Problem z gniazdkiem.	Przetestuj gniazdko z innymi urządzeniami elektrycznymi.
Kuchenka nie grzeje.	4) Drzwiczki nie są prawidłowo zamknięte.	Zamknij prawidłowo drzwiczki.
Szklany talerz obrotowy hałasuje, kiedy kuchenka działa.	5) Talerz obrotowy i spód kuchenki jest brudny.	Wskazówki na temat czyszczenia zabrudzonych części patrz rozdział „Czyszczenie i konserwacja”.

Nejprve si tento návod přečtěte!

Vážený zákazníku,

Děkujeme, že jste si vybrali produkt značky Beko. Doufáme, že s tímto produktem, který byl vyroben s využitím vysoce kvalitní a moderní technologie, dosáhnete těch nejlepších výsledků. Proto si před použitím produktu pečlivě přečtěte celý návod k použití a jakékoli doplňující dokumenty a uchovejte je pro budoucí použití. Pokud produkt předáte další osobě, rovněž jí předejte návod k použití. Dodržte veškerá varování a informace obsažené v návodu k použití.

Význam symbolů

V různých částech tohoto návodu k použití jsou použity následující symboly:



Důležité informace o užitečných tipech k použití.



Upozornění na nebezpečné situace týkající se ohrožení života a majetku.



Upozornění na horké povrchy.



Tento produkt byl vyroben v ekologicky šetrných a moderních zařízeních bez poškození přírody.

**1 Důležité bezpečnostní pokyny
a pokyny týkající se životního
prostředí 142**

1.1 Obecné bezpečnostní pokyny	142
1.2 Zamýšlené použití	145
1.3 Bezpečnost dětí	146
1.4 Shoda se směrnici WEEE a likvidace produktů	146
1.5 Informace o balení	146

2 Vaše mikrovlnná trouba 147

2.1 Přehled	147
2.2 Technické údaje	147
2.3 Instalace otočného talíře	148

3 Instalace a zapojení 149

3.1 Instalace a zapojení	149
--------------------------------	-----

4 Obsluha 150

4.1 Ovládací panel	150
4.2 Nastavení hodin	150
4.3 Pečení v mikrovlnné troubě	150
4.4 Gril nebo kombi. Pečení	151
4.5 Rychlý start	151
4.6 Rozmrazování podle hmotnosti	152
4.7 Rozmrazování podle času	152
4.8 Automatické menu	152
4.9 Automatický opětovný ohřev	152
4.10 Rychlé pečení	153
4.11 Předem nastavený program	154
4.12 Pečení ve více fázích	154
4.13 Dotaz na aktuální funkci	155
4.14 Dětský zámek	155

5 Čištění a údržba 156

5.1 Čištění	156
5.2 Skladování	156

6 Odstraňování problémů 157

Důležité bezpečnostní pokyny a pokyny týkající se životního prostředí

Tento oddíl obsahuje bezpečnostní pokyny, které pomohou s ochranou před zraněním osob nebo poškozením majetku, vzniku požáru, zásahem elektrickým proudem. Nedodržení těchto pokynů zruší platnost záruky.

1.1 Obecné bezpečnostní pokyny

- Nepokoušejte se troubu spustit, jsou-li dveře otevřené; v takovém případě se můžete vystavit škodlivému mikrovlnnému záření. Bezpečnostní zámky nesmí být rozbité nebo zablokované.
- Nevkládejte žádný předmět mezi přední stranu a dveře trouby. Nedovolte, aby se na povrchu udržely nečistoty nebo zbytky čisticích prostředků.
- Jakékoli servisní práce zahrnující vyjmutí krytu, který zajišťuje ochranu před vystavením se mikrovlnnému záření, musí provést autorizovaný servis. Jakýkoli jiný přístup je nebezpečný.
- Váš produkt je určený k vaření, ohřívání a rozmrazování potravin v domácnosti. Nesmí být používán pro komerční účely. Výrobce nenes zodpovědnost za škody způsobené špatným používáním.
- Tento spotřebič nepoužívejte venku, v koupelně, ve vlhkém prostředí nebo na místech, kde může zvlhnout.
- Nelze uplatnit žádnou záruku ani požadovat plnění za odpovědnost za škody vyplývající ze špatného použití nebo nesprávné manipulace se spotřebičem.
- Nikdy se nepokoušejte spotřebič demontovat. Na škody způsobené nesprávnou manipulací se nevztahuje záruka.
- Používejte pouze originální části doporučené výrobcem.
- Nenechávejte spotřebič bez dozoru, pokud je v provozu.
- Spotřebič vždy používejte na stabilním, rovném, čistém a suchém povrchu.
- Tento spotřebič nesmí být používán s externím časovačem nebo samostatným systémem dálkového ovládání.
- Než spotřebič použijete poprvé, vyčistěte všechny části. Viz údaje v části "Čištění a péče".
- Spotřebič používejte pouze k určenému účelu, jak je popsáno v tomto návodu. Na tento spotřebič nepoužívejte abrazivní chemické látky ani páru.

Důležité bezpečnostní pokyny a pokyny týkající se životního prostředí

Tato trouba je určena zejména k vaření a ohřívání potravin. Není určena k průmyslovému nebo laboratornímu použití.

- Spotřebič nepoužívejte k sušení oblečení nebo utěrek.
- Spotřebič se při používání velmi zahřeje. Dejte pozor, abyste se nedotkli horkých částí v troubě.
- Vaše trouba není navržena k sušení žádných živých stvoření.
- Troubu nespouštějte prázdnou.
- Kuchyňské náčiní se může z důvodu tepla přeneseného z ohřátého jídla na náčiní zahřát. Při přenášení náčiní můžete potřebovat chňapku.
- Kuchyňské náčiní je třeba zkontrolovat, aby se zajistilo, že je vhodné k použití v mikrovlnných troubách.
- Troubu nepokládejte na žádný spotřebič generující teplo. V opačném případě může dojít k poškození a zrušení platnosti záruky.
- Mikrovlnná trouba nesmí být umístěna do skříně, která neodpovídá pokynům k instalaci.
- Během otevření krytu nebo fólie zakrývající jídlo může po uvaření jídla vycházet pára.

- Při vyjímání ohřátého jídla použijte chňapky.
- Spotřebič a jeho dostupné povrchy se mohou během používání hodně zahřát.
- Dveře a vnější sklo se mohou během používání spotřebiče velmi zahřát.

1.1.1 Elektrická bezpečnost

- Mikrovlnná trouba Beko splňuje platné bezpečnostní standardy, v případě jakéhokoli poškození spotřebiče nebo napájecího kabelu musí být provedena oprava nebo výměna prodejcem, servisním centrem nebo odborníkem z autorizovaného servisu, čímž es předejte poškození. Chybná nebo neodborná oprava může způsobit nebezpečí a riziko pro uživatele.
- Zkontrolujte, zda vaše napájení odpovídá informacím uvedeným na štítku spotřebiče.
Jediný způsob, jak odpojit zařízení od zdroje napájení, je odpojit napájecí adaptér.
- Spotřebič zapojujte pouze do uzemněné zásuvky.

Důležité bezpečnostní pokyny a pokyny týkající se životního prostředí

- Nikdy nepoužívejte spotřebič, pokud je poškozen napájecí kabel nebo spotřebič.
- Pro práci se spotřebičem nepoužívejte prodlužovací kabel.
- Nikdy nesahejte na spotřebič nebo zástrčku mokřýma nebo vlhkýma rukama.
- Spotřebič umístěte tak, aby byla zástrčka vždy přístupná.
- Zabraňte poškození napájecího kabelu, zabraňte jeho zmáčknutí, ohnutí nebo odírání o ostré hrany. Napájecí kabel udržujte mimo horké povrchy a otevřený oheň.
- Ujistěte se, že neexistuje žádné nebezpečí, že by byl napájecí kabel náhodně vytažen nebo že by o něj mohl někdo během používání zakopnout.
- Spotřebič odpojte před každým čištěním a v případě, že jej nepoužíváte.
- Při odpojení z napájecí sítě za napájecí kabel spotřebiče netahejte a nikdy ho neovíjíte okolo spotřebiče.
- Spotřebič, napájecí kabel nebo zástrčku neponořujte do vody ani jiných kapalin. Nedržte pod tekoucí vodou.
- Při ohřívání potravin v plastových nebo papírových nádobách troubu z důvodu možnosti vznícení často kontrolujte.
- Než sáčky s potravinami vložíte do mikrovlnné trouby, odstraňte kovové sponky a/nebo jiné části.
- Pokud zpozorujete kouř, spotřebič vypněte nebo ho odpojte, dveře nechte zavřené, abyste předešli vznícení.
- Vnitřní část trouby nepoužívejte jako úložný prostor. Když se trouba nepoužívá, nenechávejte v ní žádné papíry, materiál na vaření ani potraviny.
- Obsah kojeneckých lahví a lahviček s dětskou výživou je třeba před použitím promíchat nebo s nimi zatřepat, abyste tak předešli popáleninám.
- Tento spotřebič spadá do skupiny 2 třídy B zařízení ISM. Skupina 2 obsahuje všechna ISM zařízení (průmyslové, vědecké a lékařské), které generuje vysokofrekvenční energii a/nebo se používá ve formě elektromagnetického záření pro ošetření materiálu a elektrojskrového zařízení.

Důležité bezpečnostní pokyny a pokyny týkající se životního prostředí

- Zařízení třídy B je vhodné k použití v domácím prostředí přímo připojeném k napájecí síti s nízkým napětím.
- Dveře nebo vnější povrch spotřebiče se může během používání hodně zahřát.

1.1.2 Bezpečnost produktu

- Kapaliny nebo jiné potraviny nesmí být ohřívány v uzavřených nádobách, neboť existuje nebezpečí exploze.
- Ohřívání nápojů v mikrovlnné troubě může způsobit, že jsou přivedeny k varu, rozstříknou se, jakmile jsou vyjmuty z trouby, proto dávejte při přenášení nádob pozor.
- V troubě nic neopékejte. Horký olej může poškodit komponenty a materiály trouby a dokonce může způsobit popálení kůže.
- Potraviny se slupkou jako jsou brambory, cukety, jablka a kaštiny propíchněte.
- Spotřebič musí být umístěn tak, aby jeho zadní část směřovala ke stěně.
- Jsou-li dvířka nebo těsnění dvířek poškozené, trouba nesmí být používána, dokud nebude opravena

kompetentní osobou.

- Než spotřebič vyjmete, zajistěte otočný talíř, abyste předešli jeho poškození.
- Mikrovlnnou troubu nepoužívejte k vaření nebo ohřívání vajíček, se skořápkou nebo bez ní.
- Nikdy nesnímejte části v zadní části a po stranách spotřebiče, které chrání minimální vzdálenosti mezi stěnami skříně a spotřebičem, abyste tak zajistili požadovanou cirkulaci vzduchu.

1.2 Zamýšlené použití

- Mikrovlnná trouba je určena pouze k vestavěnému použití.
- Spotřebič nepoužívejte k ničemu jinému než je zamýšlené použití.
- Spotřebič nepoužívejte jako zdroj tepla.
- Mikrovlnná trouba je určena pouze k rozmrazování, vaření a dušení potravin.
- Potraviny nezakrývejte, v opačném případě můžete způsobit požár.
- K čištění spotřebiče nepoužívejte parní čističe.

Důležité bezpečnostní pokyny a pokyny týkající se životního prostředí

1.3 Bezpečnost dětí

- Je třeba věnovat pozornost při použití v blízkosti dětí a osob se sníženými fyzickými, sensorickými nebo mentálními schopnostmi.
- Tento spotřebič mohou použít děti starší 8 let a lidé s omezenými fyzickými, sensorickými nebo duševními schopnostmi nebo které nemají dostatečné znalosti a zkušenosti, pokud na ně a bezpečné použití produktu dospělá osoba nebo jsou-li poučeni o rizicích souvisejících s použitím produktu. Děti si nesmí se spotřebičem hrát. Čištění a údržba nesmí být prováděny dětmi, pokud na ně nedohlíží starší osoby.
- Riziko zadušení! Všechny obaly uchovejte mimo dosah dětí.
- Dětem dovolte používat troubu bez dozoru, pokud jste je odpovídajícím způsobem poučili, tudíž je dítě schopné používat mikrovlnnou troubu bezpečně a rozumí nebezpečím plynoucím z nesprávného použití.
- Vzhledem k nadměrnému teplu, které vzniká v režimu grilu a kombinovaném režimu, není dovoleno, aby děti tyto režimy používaly bez dozoru dospělé osoby.

- Produkt a jeho napájecí kabel udržujte tak, aby nebyly přístupné dětem mladším 8 let.
- Spotřebič a jeho dostupné povrchy se mohou během používání hodně zahřát. Udržujte děti mimo dosah.

1.4 Shoda se směrnicí WEEE a likvidace produktů



Tento produkt neobsahuje škodlivé a zakázané materiály specifikované v "Směrnice ohledně likvidace elektrických a elektronických produktů", vydané ministerstvem životního prostředí.

Splňuje směrnici WEEE. Tento výrobek byl vyroben z vysoce kvalitních součástek a materiálů, které lze znovu použít a které jsou vhodné k recyklaci.

Na konci životnosti nelikvidujte výrobek s běžným domovním odpadem. Zaneste jej na sběrné místo k recyklaci elektrického a elektronického zařízení. O informace o těchto sběrných místech požádejte místní úřad. Pomáhejte ochraně životního prostředí a přírodních zdrojů pomocí recyklace použitých výrobků.

1.5 Informace o balení



Balení produktu je vyrobeno z recyklovatelných materiálů, v souladu s naší národní legislativou. Obalové materiály nelikvidujte s domácím nebo jiným druhem odpadu. Odvezte je na sběrné místo balícího materiálu, které má pověření místních orgánů.

2 Vaše mikrovlnná trouba

2.1 Přehled

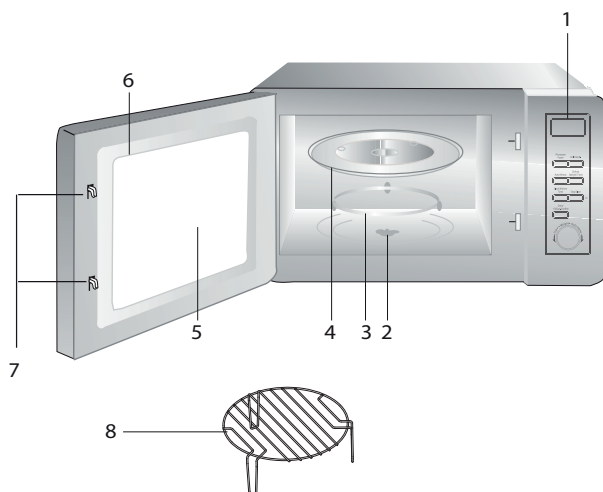

1. Ovládací panel
2. Hřídel otočného talíře
3. Vzpěra otočného talíře
4. Skleněný talíř
5. Okno trouby
6. Dveře
7. Bezpečnostní systém zavírání dveří
8. Gril (pouze k použití s funkcí grilu a při umístění na skleněný talíř)

2.2 Technické údaje

Spotřeba energie	230 V~50 Hz, 1250 W (mikrovlnná trouba)
Výkon	800 W
Externí rozměry	XXXXXX
Nominální příkon (gril)	1000 W
Kapacita trouby	23 litrů
Čistá hmotnost	XX kg

Značení na výrobku nebo hodnoty uvedené v jiných dokumentech dodávaných s výrobkem jsou hodnoty, které byly dosaženy v laboratorních podmínkách v souladu s příslušnými normami. Tyto hodnoty se mohou lišit podle použití výrobku a podmínek používání. Hodnoty napájení jsou testovány při 230 V.

2.3 Instalace otočného talíře

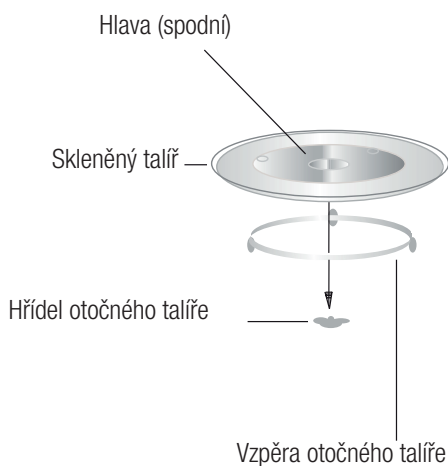

- Nikdy nepokládejte skleněný talíř obráceně. Skleněný talíř nesmí být omezen v pohybu.
- Během vaření musí být vždy použitý skleněný talíř a kruh otočného talíře.
- Všechny potraviny a nádoby s potravinami musí být během vaření vždy umístěné na otočném talíři.
- Pokud se skleněný talíř nebo podpěra rozbije či nalomí, kontaktujte nejbližší autorizovaný servis.

3 Instalace a zapojení

3.1 Instalace a zapojení

- Odstraňte veškeré obaly a příslušenství. Zkontrolujte, zda na troubě není nějaké poškození, např. promáčkliny nebo rozbitá dvířka. Troubu neinstalujte, je-li poškozená.
- Sejměte ochrannou fólii, která je na povrchu mikrovlnné trouby.
- Nesnímejte světlehnědý kryt Mica, který je připevněný k otvoru trouby a chrání magnetron.
- Vyberte plochý povrch, který poskytuje dostatečný prostor pro vstupní a výstupní průduchy.
- Zvolte rovnou plochu, která nabízí dostatek volného místa pro ventilaci a sání vzduchu.



Přístupný povrch se může během provozu zahřát.

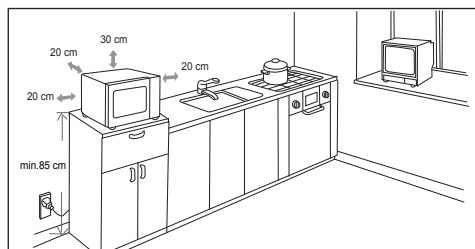

- Minimální výška instalace je 85 cm.
- Zadní strana spotřebiče by měla směřovat ke stěně. Nad troubou ponechte vzdálenost min. 30 cm. Minimální vzdálenost mezi troubou a všemi sousedními stěnami musí být 20 cm.
- Neodstraňujte nožičky ze dna trouby.
- Zakrytí vstupních a/nebo výstupních otvorů může troubu poškodit.
- Troubu umístěte co nejdále od rozhlasových a televizních přijímačů. Provoz mikrovlnné trouby může způsobit rušení rozhlasového nebo televizního příjmu. 2. Troubu zapojte do běžné zásuvky. Zkontrolujte, zda je napětí a frekvence stejné hodnoty jako napětí a frekvence na štítku.



VAROVÁNÍ: Neumísťujte troubu na varnou desku nebo na jiné spotřebiče produkující teplo. V případě instalace do blízkosti zdroje tepla nebo přímo na něj by mohlo dojít k poškození trouby a zrušení platnosti záruky.

4.1 Ovládací panel

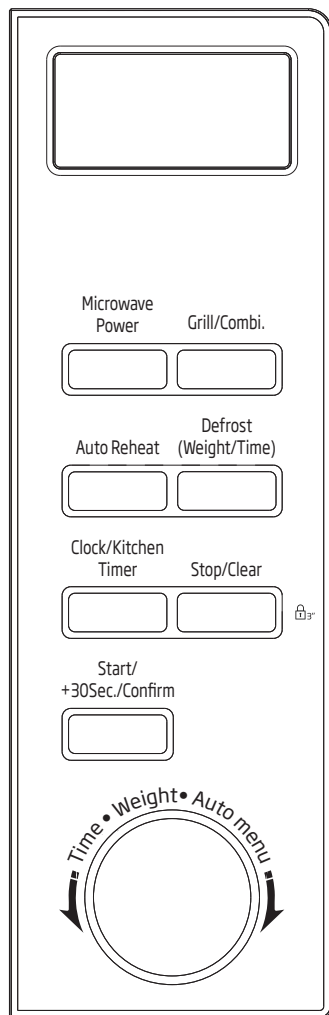

4.2 Nastavení hodin

Když je mikrovlnná trouba zapojena do sítě, na displeji se zobrazí "0:00" a ozve se jedno pípnutí.

1. Jednou stiskněte "Clock/Kitchen Timer" a číslice hodin se rozblíkají.

2. Otočením  nastavte hodiny; vstupní hodnota musí být mezi 0 a 23.

3. Stiskněte "Clock/Kitchen Timer" a číslice minut se rozblíkají.

4. Otočením  nastavte minuty; vstupní hodnota musí být mezi 0 a 59.

5. Stisknutím "Clock/Kitchen Timer" dokončete nastavování času a čas se rozsvítí.





Pokud nejsou hodiny nastaveny, nebudou po zapnutí spotřebiče fungovat.



Během procesu nastavování hodin, pokud stisknete tlačítko "Stop/Clear", trouba se vrátí zpět do předchozího režimu.

4.3 Pečení v mikrovlnné troubě

Stisknutím tlačítka "Microwave Power" se na displeji zobrazí "P100". Stisknutím tlačítka "Microwave Power" nastavte čas nebo otočením  zvolte mikrovlnný výkon - postupně se budou zobrazovat hodnoty "P100", "P80", "P50", "P30", "P10". Pak tlačítkem "Start/+30Sec./Confirm" hodnotu potvrďte,  nastavíte čas pečení od 0:05 do 95:00. Vaření zahájíte opětovným stisknutím .

1. Jednou stiskněte "Microwave Power", na displeji se zobrazí "P100".

2. Znovu stiskněte "Microwave Power" nebo otočte  a mikrovlnný výkon nastavte na 80 %.

3. Potvrďte nastavení stisknutím "Start/+30Sec./Confirm", na displeji se zobrazí "P80".

4. Otočte  a nastavte délku vaření, dokud se na displeji trouby nezobrazí "20:00"

5. Vaření zahájíte stisknutím "Start/+30Sec./Confirm".



Hodnoty jednoho kroku při nastavování času pomocí tlačítka kódování jsou následující:

Nastavení délky trvání	Délka kroku
0-1 minuta	5 sekund
1-5 minut	10 sekund
5-10 minut	30 sekund
10-30 minut	1 minuta
30-95 minut	5 minut

Pokyny k obsluze mikrovlnné trouby

Pořadí	Displej	Mikrovlnný výkon
1	P100	100%
2	P80	80%
3	P50	50%
4	P30	30%
5	P10	10%

4.4 Gril nebo kombi. Pečení

Stisknutím tlačítka „Grill/Combi.“ se na displeji zobrazí „G“. Stisknutím tlačítka „Grill/Combi.“ nastavte čas nebo otočením zvolte mikrovlnný výkon - postupně se budou zobrazovat hodnoty „G“, „C-1“ nebo „C-2“. Pak tlačítkem „Start/+30Sec./Confirm“ hodnotu potvrďte, otočením tlačítka nastavíte čas pečení od 0:05 do 95:00. Vaření zahájíte opětovným stisknutím „Start/+30Sec./Confirm“.



Příklad: Chcete-li k vaření použít 55% mikrovlnný výkon a 45% grilovací výkon (C-1) po dobu 10 minut, můžete troubu použít následujícím způsobem.

1. Jednou stiskněte „Grill/Combi.“ Mikrovlnná trouba, na displeji se zobrazí „G“.
2. Znovu stiskněte „Grill/Combi.“ nebo otočte a zvolte kombi. 1 režim.
3. Potvrďte nastavení stisknutím „Grill/Combi.“, na displeji se zobrazí „C-1“.
4. Otočte a nastavte délku vaření, dokud se na displeji trouby nezobrazí „10:00“
5. Vaření zahájíte opětovným stisknutím „Start/+30Sec./Confirm“.

„Grill/Combi.“ Pad pokyny k obsluze

Pořadí	Displej	Mikrovlnný výkon	Gril Výkon
1	G	0%	100%
2	C-1	55%	45%
3	C-2	36%	64%



Jakmile polovina doby grilování uplyne, trouba dvakrát vydá zvukový signál, což je normální. Abyste dosáhli lepšího účinku grilování, musíte jídlo obrátit, zavřít dveře a potom pro pokračování stisknout „Start/+30Sec./Confirm“. Pokud neprovedete žádnou operaci, trouba bude pokračovat v činnosti.

4.5 Rychlý start

1. V pohotovostním režimu můžete stiskem tlačítka „Start/+30Sec./Confirm“ zahájit pečení na 100% výkon, každým dalším stiskem přidáte 30 sekund k času pečení, a to až do 95 minut.
2. Při mikrovlnném pečení, grilu, kombinovaném pečení nebo času na rozmrazování můžete každým stiskem tlačítka „Start/+30Sec./Confirm“ přidat 30 sekund času pečení.

3. V pohotovostním režimu otočte tlačítko  proti směru hodinových ručiček a nastavte čas pečení se 100% mikrovlnným výkonem a stiskem tlačítka "Start/+30Sec./Confirm" zahájíte pečení.



4.6 Rozmrazování podle hmotnosti

1. Jednou stiskněte "Weight Defrost" a na displeji se zobrazí "dEF1".
2. Otočte  a vyberte hmotnost jídla v rozmezí od 100 do 2000 g.
3. Rozmrazování zahájíte stisknutím "Start/+30Sec./Confirm".

4.7 Rozmrazování podle času



1. Dvakrát stiskněte tlačítko "Time Defrost", na troubě se zobrazí "dEF2".
2. Otočením  vyberte dobu rozmrazování. Maximální čas je 95 minut.
3. Rozmrazování zahájíte stisknutím "Start/+30Sec./Confirm". Rozmrazovací výkon je P30 a nelze jej změnit.

4.8 Automatické menu

1. Otočte tlačítko  doprava a zvolte nabídku, zobrazí se "A-1" až "A-8", což znamená teplé nápoje, bílé maso, ryby, drůbež, mražené pokrmy, zelenina, brambory a polévka.
2. Pro potvrzení stiskněte "Start/+30Sec./Confirm".
3. Otočením  vyberte výchozí hmotnost v souladu s tabulkou menu.
4. Vaření zahájíte stisknutím "Start/+30Sec./Confirm".



Příklad: Chcete-li při vaření ryby o hmotnosti 350 g použít "Auto Menu".

1. Otočte tlačítko  ve směru hodinových ručiček, dokud se nezobrazí "A-3".
2. Pro potvrzení stiskněte "Start/+30Sec./Confirm".
3. Otočením  vyberte hmotnost ryby tak, aby se na obrazovce zobrazila hodnota "350".
4. Vaření zahájíte stisknutím "Start/+30Sec./Confirm".

4.9 Automatický opětovný ohřev

1. Jednou stiskněte "Auto Reheat" a na obrazovce se zobrazí "200".
2. Víckrát stiskněte "Auto Reheat" nebo otočte tlačítko  pro výběr hmotnosti potravin, zvolí se "400" nebo "600" g.
3. Vaření zahájíte stisknutím "Start/+30Sec./Confirm".

4 Obsluha

Tabulka nabídky:

Menu	Hmotnost	Displej
A-1 Červené maso	600 g	600
	800 g	800
	1000 g	1000
A-2 Bílé maso	600 g	600
	800 g	800
	1000 g	1000
A-3 Ryby	250 g	250
	350 g	350
	450 g	450
A-4 Drůbež	750 g	750
	1000 g	1000
	1200 g	1200
A-5 Mražené potraviny	300 g	300
	450 g	450 g
	600 g	600
A-6 Zelenina	200 g	200
	300 g	300
	400 g	400
A-7 Brambory	200 g	200
	400 g	400
	600 g	600
A-8 Polévka	200 ml	200
	400 ml	400
	600 ml	600

4.10 Rychlé pečení

1. Jednou stiskněte "Express" a na obrazovce se zobrazí "200".
2. Víckrát stiskněte "Express" nebo otočte tlačítko  pro výběr hmotnosti potravin, zvolí se "400" nebo "600" g.
3. Vaření zahájíte stisknutím "Start/+30Sec./Confirm".

4.11 Předem nastavený program

1. Nejprve nastavte hodiny. (Viz návod k nastavení hodin.)
2. Zadejte program pečení. Maximálně lze nastavit dvě fáze. Rozmrazování nenastavujte jako program pečení.



Příklad: Chcete-li jídlo péct při 80% mikrovlnném výkonu po dobu 7 minut, postupujte takto:

- Jednou stiskněte "Microwave Power", na displeji se zobrazí "P100".
 - Znovu stiskněte "Microwave Power" nebo otočte a mikrovlnný výkon nastavte na 80 %.
 - Potvrďte nastavení stisknutím "Start/+30Sec./Confirm", na displeji se zobrazí "P80".
 - Otočte a nastavte délku vaření, dokud se na displeji trouby nezobrazí "7:00" Po provedení výše uvedených kroků nesmíte stisknout "Start/+30Sec./Confirm" a zahájit pečení.
3. Stiskněte "Clock/Kitchen Timer" a číslice hodin se rozblíkají.
 4. Otočením nastavte hodiny; vstupní hodnota musí být mezi 0 a 23.
 5. Stiskněte "Clock/Kitchen Timer" a číslice minut se rozblíkají.
 6. Otočením nastavte minuty; vstupní hodnota musí být mezi 0 a 59.
 7. Stiskem tlačítka "Start/+30Sec./Confirm" nastavení dokončíte. Pokud jsou zavřená dvířka, jednou se ozve pípnutí, až čas doběhne, pak se automaticky spustí pečení.



Nejprve je nutné nastavit čas. Jinak nebude přednastavená funkce účinná.

4.12 Pečení ve více fázích

Vaření lze nastavit nejvýše ve 2 fázích. Při pečení ve více fázích, je-li jedním krokem rozmrazování, musí být provedeno jako první.



Příklad: Chcete-li jídlo rozmrazovat 5 minut a pak péct při 80% mikrovlnném výkonu po dobu 7 minut, postupujte takto:

1. Jednou stiskněte "Time Defrost" a na displeji se zobrazí "dEF2".
2. Otočením tlačítka zvolte čas rozmrazování, dokud se nezobrazí "5:00".
3. Jednou stiskněte "Microwave Power", na displeji se zobrazí "P100".
4. Znovu stiskněte "Microwave Power" nebo otočte a mikrovlnný výkon nastavte na 80 %.
5. Potvrďte nastavení stisknutím "Start/+30Sec./Confirm", na displeji se zobrazí "P80".
6. Otočte a nastavte délku vaření, dokud se na displeji trouby nezobrazí "7:00".
7. Stiskem tlačítka "Start/+30Sec./Confirm" zahajete pečení, jednou se ozve pípnutí pro první fázi, časovač rozmrazování se odpočítává; ozve se další pípnutí po vstupu do druhé fáze, pečení. Až pečení skončí, ozve se pět pípnutí.

4.13 Dotaz na aktuální funkci

1. Když během vaření s mikrovlnnou troubou, s grilem nebo při kombinovaném vaření stisknete "Microwave Power", zobrazí se na 3 sekundy aktuální výkon. Po 3 sekundách se trouba vrátí do předchozího režimu;
2. V režimu pečení stiskem "Start/+30Sec./Confirm" vznesete dotaz na čas, který se zobrazí na 3 sekundy.

4.14 Dětský zámek

1. **Zamknutí:** V pohotovostním režimu stiskněte "Stop/Clear" po dobu 3 sekund a ozve se dlouhé "pípnutí" značící aktivaci dětského zámku, na displeji se zobrazí ukazatel zámku, pokud byl nastaven čas, jinak se na displeji zobrazí "🔒 : : 🔒".
2. **Odemknutí:** V zamčeném stavu stiskněte "Stop/Clear" po dobu 3 sekund a ozve se dlouhé "pípnutí" značící deaktivaci dětského zámku.

5.1 Čištění



VAROVÁNÍ: K čištění spotřebiče nikdy nepoužívejte benzín, rozpouštědlo, abrazivní čisticí prostředek, kovové objekty nebo tvrdé kartáče.



VAROVÁNÍ: Spotřebič nebo jeho napájecí kabel nikdy nepo-
nořujte do vody či jiné kapaliny.

1. Vypněte spotřebič a odpojte napájecí kabel ze zásuvky.
2. Počkejte, než spotřebič zcela vychladne.
3. Vnitřní část trouby udržujte čistou. V případě, že na stěnách trouby zůstaly zbytky jídla nebo rozlité kapaliny, otřete je navlhčeným hadříkem. Pokud se trouba hodně znečistí, lze použít jemný čisticí prostředek. Vyhněte se použití sprejů a dalších čisticích látek, neboť mohou zanechat skvrny, značky a poničit povrch dveří.
4. Vnější povrchy trouby musí být vyčištěny navlhčeným hadříkem. Nedovolte, aby se voda dostala do větracích otvorů, abyste tak předešli poškození provozních částí v troubě.
5. Obě strany dveří a sklo, těsnění dveří a části v blízkosti těsnění často otírejte navlhčeným hadříkem, abyste odstranili skvrny způsobené rozstříknutím. Nepoužívejte abrazivní čisticí přípravky.
6. Nedovolte, aby ovládací panel zvlhnul. Vyčistěte měkkým navlhčeným hadříkem. Dveře trouby nechte otevřené, abyste během čištění ovládacího panelu předešli nežádoucímu spuštění.
7. Pokud se uvnitř trouby nebo v jejím okolí nahromadí pára, setřete ji měkkým hadříkem. K tomu může dojít, je-li mikrovlnná trouba provozována ve vysoce vlhkých podmínkách. To je normální.
8. V některých případech musíte při čištění vyjmout skleněný talíř. Skleněný talíř omyjte v teplé vodě nebo v myčce.
9. Válec a troubu je třeba čistit pravidelně, aby se předešlo nadměrné hlučnosti. Spodní část trouby stačí otřít hadříkem s jemným čisticím přípravkem. Kroužek lze umýt v teplé vodě nebo v myčce. Když kroužek vyjmete ze spodní části, při jeho vracení zkontrolujte, že jste ho nainstalovali správným směrem.
10. Abyste odstranili špatný zápach z trouby, vložte do mikrovlnné trouby misku s vodou a citrónovou šťávou a kůrou a troubu spusťte na 5 minut v mikrovlnném režimu. Důkladně otřete a vysušte měkkým hadříkem.
11. V případě, že je třeba provést výměnu žárovky v troubě, kontaktujte autorizovaný servis, prosím.
12. Trouba musí být pravidelně čištěna a jakékoli zbytky potravin musí být odstraněny. Neměli trouba udržována čistá, může to způsobit povrchové defekty, které by mohly negativně ovlivnit životnost spotřebiče, což by mohlo způsobit nebezpečí.
13. Tento spotřebič nelikvidujte společně s domácím odpadem; staré trouby musí být zlikvidovány ve speciálních centrech provozovaných městskými úřady.
14. Když se používá funkce grilu, může se objevit malé množství kouře a zápachu, což po určité době používání zmizí.

5.2 Skladování

- Pokud nechcete spotřebič delší dobu používat, důkladně jej uskladněte.
- Zkontrolujte, zda je spotřebič odpojený, vychladlý a zcela suchý.
- Spotřebič skladujte na suchém, chladném místě.
- Spotřebič skladujte mimo dosah dětí.

6 Odstraňování problémů

Normální	
Mikrovlnná trouba ruší TV příjem.	Při provozu mikrovlnné trouby může docházet k rušení rozhlasového a televizního příjmu. Je to podobné rušení malých elektrických spotřebičů, např. mixéru, vysavače a elektrického ventilátoru. To je normální.
Světlo v troubě je ztlumené.	Během mikrovlnného vaření při nízkém výkonu se může světlo v troubě ztlumit. To je normální.
Pára se kumuluje na dveřích, horkých vzduch vychází průduchy	Během vaření může jídla vycházet pára. Většina páry vyjde průduchy. Ale někdy se může kumulovat na chladném místě, např. dveřích trouby. To je normální.
Omylem spuštěná trouba, bez vloženého jídla.	Je zakázané spouštět spotřebič, aniž by v něm byly nějaké potraviny. Je to velmi nebezpečné.

Problém	Možná příčina	Řešení
Troubu nelze spustit.	1) Napájecí kabel není řádně zapojen.	Odpojte ho. Po 10 sekundách ho znovu zapojte.
	2) Pojistka zkratovala nebo se aktivoval jistič okruhu.	Vyměňte pojistku nebo restartujte jistič (opravu provedou profesionálové z naší společnosti).
	3) Problém se zásuvkou.	V zásuvce vyzkoušejte jiné elektrické spotřebiče.
Trouba nehřeje.	4) Dveře nejsou dobře zavřené.	Dveře řádně zavřete.
Skleněný otočný talíř vydává při spuštění mikrovlnné trouby hluk.	5) Otočný talíř a spodní část trouby jsou špinavé.	Při čištění špinavých částí postupujte dle pokynů v "Čištění a údržba".

Najprije pročitajte ovaj priručnik!

Poštovani kupci,

Hvala vam što ste izabrali proizvod tvrtke Beko. Nadamo se da ćete dobiti najbolje rezultate od vašeg proizvoda koji je proizveden s pomoću kvalitetne i moderne tehnologije. Zbog toga prije upotrebe proizvoda pažljivo pročitajte korisnički priručnik i druge popratne dokumente i čuvajte ih kao referencu za buduću upotrebu. Ako predajete proizvod nekome drugome, prosljedite toj osobi i korisnički priručnik. Slijedite sva upozorenja i informacije u korisničkom priručniku.

Značenje simbola

Sljedeći se simboli upotrebljavaju u raznim dijelovima ovog priručnika:



Važne informacije i korisni savjeti o upotrebi.



Upozorenja o opasnim situacijama vezanim za sigurnost života i imovine.



Upozorenje o vrućim površinama.



Ovaj je proizvod proizveden u ekološki prihvatljivim modernim postrojenjima bez štetnog utjecaja na okoliš.

1 Važne upute o sigurnosti i zaštiti okoliša 160

1.1 Općenita sigurnost.....	160
1.1.1 Električna sigurnost	161
1.1.2 Sigurnost proizvoda.....	163
1.2 Namjena	163
1.3 Sigurnost djece	164
1.4 Sukladnost s WEEE direktivom i odlaganje proizvoda	164
1.5 Informacije o pakiranju	164

2 Vaša mikrovalna pećnica 165

2.1 Pregled.....	165
2.2 Tehnički podaci	165
2.3 Postavljanje okretne ploče.....	166

3 Postavljanje i povezivanje 167

3.1 Postavljanje i povezivanje.....	167
-------------------------------------	-----

4 Rad 168

4.1 Kontrolna ploča	168
4.2 Postavljanje sata.....	168
4.3 Priprema hrane u mikrovalnoj pećnici	168
4.4 Roštilj ili kombinirano. Kuhanje.....	169
4.5 Brzi početak	169
4.6 Odmrzavanje prema težini.....	170
4.7 Odmrzavanje prema vremenu	170
4.8 Automatski meni	170
4.9 Automatsko podgrijavanje	170
4.10 Ekspresno kuhanje	171
4.11 Postavljanje programa unaprijed	172
4.12 Priprema hrane u više faza.....	172
4.13 Funkcija upita.....	173
4.14 Funkcija zaključavanja za djecu.....	173

5 Čišćenje i održavanje 174

5.1 Čišćenje	174
5.2 Pohrana.....	174

6 Rješavanje problema 175

1 Važne upute o sigurnosti i zaštiti okoliša

Ovaj dio sadrži upute o sigurnosti koje će vam pomoći u zaštiti od požara, strujnog udara, izloženosti istjecanju energije mikrovalnog zračenja, tjelesnih ozljeda ili materijalne štete. Nepoštivanje ovih uputa poništava odobrena jamstva.

1.1 Općenita sigurnost

- Nemojte pokušavati uključiti pećnicu kada su vrata otvorena; u suprotnome možete biti izloženi štetnoj energiji mikrovalnog zračenja. Sigurnosna zaštita ne smije se onemogućiti niti mijenjati.
- Nemojte postaviti niti jedan predmet između prednje strane i vrata pećnice. Pripazite da se ostaci prljavštine ili sredstva za čišćenje ne nakupe na površinama za zatvaranje.
- Popravke koji uključuju uklanjanje poklopca koji pruža zaštitu od izlaganja energiji mikrovalnog zračenja mora provoditi ovlaštena osoba/servis. Svaki je drugi pristup opasan.
- Proizvod je namijenjen za kuhanje, zagrijavanje i odmrzavanje hrane u kućanstvu. Ne smije se upotrebljavati u komercijalne svrhe. Proizvođač neće biti odgovoran za štetu nastalu zloupotrebom.
- Nemojte upotrebljavati uređaj u vanjskom prostoru, vlažnom okruženju ili na mjestima gdje se može smočiti.
- Proizvođač neće biti odgovoran i jamstvo neće vrijediti za štetu nastalu zbog zlouporabe ili nepravilnog rukovanja uređajem.
- Nikada nemojte pokušavati rastavljati uređaj. Svi jamstveni zahtjevi će biti odbačeni u slučaju nepravilnog rukovanja.
- Uvijek upotrebljavajte samo originalne dijelove ili one koje je preporučio proizvođač.
- Ne ostavljajte ovaj uređaj bez nadzora dok radi.
- Uvijek upotrebljavajte uređaj na stabilnoj, ravnoj, čistoj, suhoj i protukliznoj površini.
- Uređaj ne smije raditi s vanjskim programatorom sa satom ili odvojenim sustavom s daljinskim upravljanjem.
- Prije prve uporabe uređaja očistite sve dijelove. Detalje pogledajte u dijelu „Čišćenje i održavanje“.
- Uređaj upotrebljavajte samo u namijenjenu svrhu, kako je opisano u ovom priručniku. Nemojte upotrebljavati abrazivna sredstva ili paru na ovom uređaju.

1 Važne upute o sigurnosti i zaštiti okoliša

Ova je pećnica posebno namijenjena zagrijavanju i kuhanju hrane. Nije namijenjena za industrijsku ili laboratorijsku upotrebu.

- Nemojte upotrebljavati uređaj za sušenje odjeće ili kuhinjskih ručnika.
- Uređaj se jako zagrijava tijekom upotrebe. Pazite da ne dodirujete vruće dijelove unutar pećnice.
- Pećnica nije namijenjena sušenju živih bića.
- Nemojte uključivati praznu pećnicu.
- Kuhinjsko posuđe može se zagrijati zbog topline koja se prenosi sa zagrijane hrane na posuđe. Možda će vam biti potrebne rukavice za pećnicu da biste držali posuđe.
- Potrebno je provjeriti je li posuđe prikladno za upotrebu u mikrovalnim pećnicama.
- Nemojte stavljati pećnicu na štednjake ili druge uređaje koji proizvode toplinu. U suprotnome, uređaj se može oštetiti i jamstvo neće vrijediti.
- Mikrovalna pećnica ne smije se postaviti u element koji nije u skladu s uputama za upotrebu.

- Pri otvaranju poklopca ili folije nakon kuhanja hrane, može se pojaviti para.
- Upotrebljavajte rukavice kada primete poklopac ili foliju nakon kuhanja hrane.
- Uređaj i njegove dostupne površine mogu se jako zagrijati pri upotrebi.
- Vrata i vanjsko staklo mogu se jako zagrijati pri upotrebi.

1.1.1 Električna sigurnost

- Mikrovalna pećnica tvrtke Beko u skladu je sa sigurnosnim standardima; stoga, ako su uređaj ili kabel napajanja oštećeni, prodavač, servisni centar ili kvalificirani i ovlašteni servis mora ih popraviti ili zamijeniti da bi se izbjegle sve opasnosti. Pogrešan ili nekvalificirani popravak može biti opasan i uzrokovati opasnost za korisnika.
- Provjerite odgovara li vaša električna mreža podacima na tipskoj pločici uređaja. Napajanje uređaja možete isključiti jedino izvlačenjem utikača iz utičnice.
- Upotrebljavajte uređaj samo s uzemljenom utičnicom.

1 Važne upute o sigurnosti i zaštiti okoliša

- Nikada nemojte upotrebljavati uređaj ako su kabel napajanja ili uređaj vidljivo oštećen.
- Ne upotrebljavajte produžni kabel za rad uređaja.
- Nikad ne dodirujte uređaj ili utikač ako su vam ruke vlažne ili mokre.
- Postavite uređaj na takav način da je utikač uvijek dostupan.
- Oštećenja kabela napajanja spriječite tako da ga ne pritišćete, ne presavijate i ne trljate o oštre rubove. Držite kabel napajanja podalje od vrućih površina i otvorenog plamena.
- Pazite da ne postoji opasnost da će se kabel napajanja slučajno povući ili da će netko zapeti o njega dok se uređaj koristi.
- Izvucite utikač iz napajanja prije svakog čišćenja i kad uređaj nije u uporabi.
- Nemojte povlačiti kabel napajanja da biste isključili uređaj iz napajanja i nemojte namotavati kabel napajanja oko uređaja.
- Ne uranjajte uređaj, kabel napajanja ili utikač u vodu ili druge tekućine. Ne držite uređaj pod mlazom tekuće vode.
- Kada zagrijavate hranu u plastičnim ili papirnatim posudama, često provjeravajte pećnicu jer postoji mogućnost zapaljivanja.
- Uklonite žice i/ili metalne ručke papirnatih ili plastičnih vrećica prije nego što vrećice prikladne za upotrebu u mikrovalnoj stavite u pećnicu.
- Ako primijetite dim, isključite uređaj ili ga odspojite s napajanja i držite vrata zatvorenima da biste spriječili zapaljivanje.
- Nemojte ništa pohranjivati unutar pećnice. Nemojte ostavljati papir, kuhinjski materijal ili hranu unutar pećnice kada se pećnica ne upotrebljava.
- Sadržaj bočica za hranjenje i staklenki hrane za djecu mora se promiješati i protresti te se moraju provjeriti temperature prije konzumacije da bi se izbjegle opekline.
- Ovaj je uređaj u Grupi 2 klase B ISM opreme. Grupa 2 sadrži svu ISM (industrijsku, znanstvenu i medicinsku) opremu kod koje se radiofrekvencija energije namjerno stvara i/ili upotrebljava u obliku elektromagnetskog zračenja za obradu materijala.

1 Važne upute o sigurnosti i zaštiti okoliša

- Oprema klase B prikladna je za upotrebu u kućanstvima i ustanovama izravno povezanim na mrežu niskog napajanja.
- Vrata i vanjska površina uređaja može se zagrijati tijekom upotrebe.
- Prije premještanja uređaja osigurajte okretnu ploču kako biste spriječili oštećenje.
- Nemojte upotrebljavati mikrovalnu pećnicu za kuhanje ili zagrijavanje jaja s ili bez ljuske.

1.1.2 Sigurnost proizvoda

- Tekućina i ostala hrana ne smije se zagrijavati u zatvorenim posudama jer postoji rizik od eksplozije.
- Zagrijavanje pića u mikrovalnoj pećnici može uzrokovati da se zakuhaju i prskaju nakon što ih izvadite iz pećnice; zbog toga budite oprezni kada držite spremnike.
- Nemojte ništa pržiti u pećnici. Vruće ulje može oštetiti dijelove i materijale pećnice, a može čak uzrokovati i opekline kože.
- Probušite hranu s debelom korom poput krumpira, tikvica, jabuka i kestenja.
- Uređaj se mora postaviti na način da je njegova stražnja strana okrenuta prema zidu.
- Ako su vrata ili mehanizam zatvaranja vrata oštećeni, pećnica se ne smije upotrebljavati dok je ne popravi kvalificirana osoba.

- Nikada nemojte uklanjati dijelove sa stražnje ili bočne strane uređaja koji štite najmanju udaljenost između stranica elementa i uređaja, kako biste omogućili potrebni protok zraka.

1.2 Namjena

- Mikrovalna pećnica namijenjena je samo za ugradbenu upotrebu.
- Ne upotrebljavajte uređaj ni za što drugo osim za predviđenu upotrebu.
- Ne upotrebljavajte uređaj kao izvor topline.
- Mikrovalna je pećnica namijenjena samo za odmrzavanje, kuhanje i pirjanje hrane.
- Nemojte prekuhavati hranu; u suprotnome, može doći požara.
- Nemojte upotrebljavati čistače na paru za čišćenje uređaja.

1 Važne upute o sigurnosti i zaštiti okoliša

1.3 Sigurnost djece

- Preporučuje se iznimna pažnja kad se uređaj upotrebljava blizu djece i ljudi s ograničenim tjelesnim, osjetilnim ili mentalnim sposobnostima.
- Uređaj mogu upotrebljavati djeca od 8 godina ili starija i osobe s ograničenim fizičkim, osjetilnim ili mentalnim sposobnostima ili pak s nedostatkom iskustva i znanja, ako su pod nadzorom ili primaju upute vezane za upotrebu proizvoda i razumiju rizike. Djeca se ne smiju igrati uređajem. Čišćenje i održavanje ne smiju provoditi djeca, osim ako su pod nadzorom starijih osoba.
- Opasnost od gušenja! Ambalažu držite podalje od djece.
- Dopustite djeci upotrebu mikrovalne pećnice bez nadzora samo kada su dobila upute kako bi mogla upotrebljavati mikrovalnu pećnicu na siguran način i razumiju opasnosti nepravilne upotrebe.
- Zbog pretjerane topline koja nastaje u načinu roštilja i kombiniranom načinu, djeca smiju upotrebljavati ove načine samo kada su pod nadzorom odraslih osoba.

- Uređaj i kabel napajanja držite izvan dohvata djece mlađe od 8 godina.
- Uređaj i njegove dostupne površine mogu se jako zagrijati pri upotrebi. Držite djecu podalje.

1.4 Sukladnost s WEEE direktivom i odlaganje proizvoda



Ovaj proizvod ne sadrži opasne i zabranjene materijale naznačene u „Pravilniku o gospodarenju otpadnim električnim i elektroničkim uređajima“ koji je izdalo Ministarstvo okoliša i urbanog planiranja. U skladu s WEEE direktivom. Ovaj proizvod proizveden je s kvalitetnim dijelovima i materijalima koji se mogu ponovno upotrebljavati i pogodni su za reciklažu.

Stoga ne odlažite proizvod s uobičajenim kućanskim otpadom na kraju radnog vijeka. Odnosite ga na odlagalište za reciklažu električne i elektroničke opreme. Obratite se lokalnim vlastima u vezi tih odlagališta. Pomognite u zaštiti okoliša i prirodnih resursa reciklažom iskorištenih proizvoda.

1.5 Informacije o pakiranju



Ambalaža proizvoda izrađena je od materijala koji se mogu reciklirati u skladu s nacionalnim zakonodavstvom. Nemojte odlagati ambalažu zajedno s kućanskim ili ostalim otpadom. Odnosite ih na odlagališta za ambalažu koja je odredilo lokalno zakonodavstvo.

2 Vaša mikrovalna pećnica

2.1 Pregled

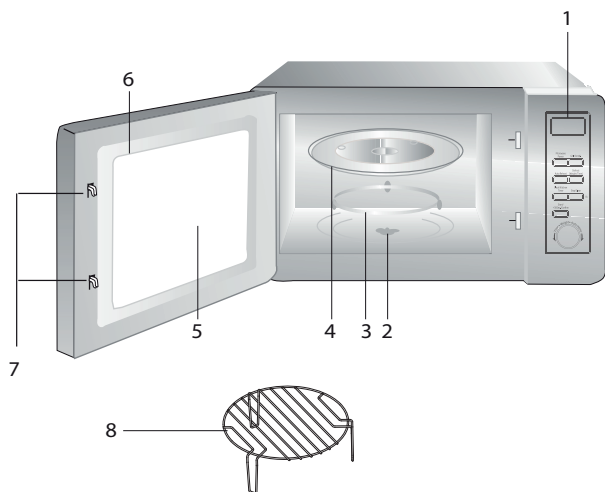

1. Kontrolna ploča
2. Osovina okretne ploče
3. Potpora okretne ploče
4. Stakleni pladanj
5. Prozor pećnice
6. Grupa vrata
7. Sigurnosni sustav blokade vrata
8. Rešetka roštilja (za upotrebu samo u funkciji roštilja, postavljena na stakleni pladanj)

2.2 Tehnički podaci

Potrošnja energije	230 V~50 Hz, 1250 W (Mikrovalna)
Izlaz	800 W
Vanjske dimenzije	XXXXXX
Nazivna ulazna snaga (roštilj)	1000 W
Kapacitet pećnice	23 litara
Neto masa	XX kg

2.3 Postavljanje okretne ploče



- Nikada nemojte postavljati stakleni pladanj naopak. Stakleni pladanj nikada ne smije biti ograničen.
- Tijekom kuhanja, uvijek se moraju upotrebljavati stakleni pladanj i potpora okretne ploče.
- Sva hrana i posude s hranom uvijek se moraju postaviti na stakleni pladanj za kuhanje.
- Ako stakleni pladanj ili potpora okretne ploče napuknu ili se slome, obratite se najbližem ovlaštenom servisnom centru.

3 Postavljanje i povezivanje

3.1 Postavljanje i povezivanje

- Uklonite svu ambalažu i dodatke. Pregledajte ima li pećnica oštećenja poput udubljenja ili slomljenih vrata. Nemojte postavljati pećnicu ako je oštećena.
- Uklonite zaštitni sloj koji se nalazi na površini elementa mikrovalne pećnice.
- Nemojte uklanjati svjetlosmeđi Mica poklopac koji je pričvršćen u unutrašnjosti pećnice za zaštitu magnetrona.
- Odaberite ravnu površinu koja pruža dovoljno prostora za ulazne i izlazne kanale.
- Odaberite ravnu površinu s dovoljno praznog prostora za otvore za ulaz i/ili izlaz.

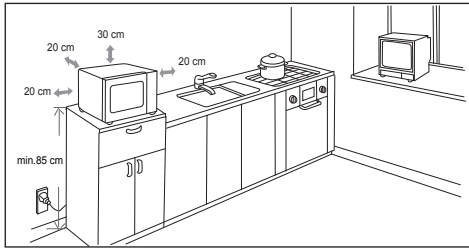

- Minimalna visina postavljanja jest 85 cm.
- Stražnja površina uređaja mora se postaviti uza zid. Ostavite razmak od najmanje 30 cm iznad pećnice; najmanja udaljenost između pećnice i susjednog zida trebala bi biti 20 cm.
- Nemojte uklanjati noge ispod pećnice.
- Blokiranje ulaznih i/ili izlaznih otvora može oštetiti pećnicu.
- Postavite pećnicu što je dalje moguće od radiouređaja i TV-prijemnika. Rad mikrovalne pećnice može uzrokovati smetnje u radio ili TV-prijemu. 2. Uključite pećnicu u standardnu utičnicu za kućanstvo. Provjerite jesu li napon i frekvencija jednaki kao i napon i frekvencija na tipskoj pločici.



UPOZORENJE: Pećnicu nemojte postavljati na površinu za kuhanje ili druge uređaje koji proizvode toplinu. Ako se pećnica postavi blizu izvora topline ili iznad njega, mogla bi se oštetiti i garancija će prestati biti valjana.



Dostupna površina može se zagrijati tijekom rada.

4.1 Kontrolna ploča

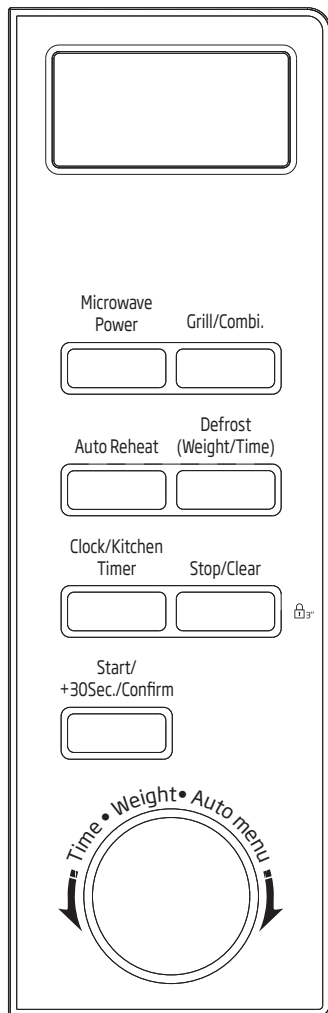

4.2 Postavljanje sata

Kada je mikrovalna pećnica uključena, na LED zaslonu prikazat će se "0:00" i zvučni će se signal oglasiti jednom.

1. Jednom pritisnite "Clock/Kitchen Timer" i treperit će znamenke za sat.

2. Okrenite da biste postavili znamenke za sat, unesena vrijednost mora biti između 0 i 23.
3. Pritisnite "Clock/Kitchen Timer" i treperit će znamenke za minute.
4. Okrenite da biste postavili znamenke za minute, unesena vrijednost mora biti između 0 i 59.
5. Pritisnite "Clock/Kitchen Timer" da biste dovršili postavljanje sata. Treperit će ":" i vrijeme će zasvijetliti.



Ako sat nije postavljen, neće raditi kada se uključi.



Ako tijekom postavljanja sata pritisnete "Stop/Clear", pećnica će se automatski vratiti u prethodno stanje.

4.3 Priprema hrane u mikrovalnoj pećnici

Pritisnite "Microwave Power" i na LED zaslonu prikazat će se "P100". Pritisnite "Microwave Power" nekoliko puta ili okrenite za odabir željene snage, a "P100", "P80", "P50", "P30" ili "P10" prikazat će se ovim redom nakon svakog dodira. Zatim pritisnite "Start/+30Sec./Confirm" da biste potvrdili, a za postavljanje vremena pripreme od 0:05 do 95:00. Ponovno pritisnite za početak pripreme hrane.

1. Jednom pritisnite "Microwave Power", a na zaslonu će se prikazati "P100".
2. Ponovno pritisnite "Microwave Power" ili okrenite da biste mikrovalnu snagu postavili na 80 %.
3. Pritisnite "Start/+30Sec./Confirm" da biste potvrdili, a na zaslonu će se prikazati "P 80".

4 Rad

- Okrenite  da biste podesili vrijeme pripreme hrane dok se na pećnici ne prikaže „20:00“.
- Pritisnite „Start/+30Sec./Confirm“ da biste započeli pripremu hrane.





Koraci za podešavanje vremena prekidača za kodiranje su:

Postavljanje trajanja	Vrijednost povećanja
0 - 1 minuta	5 sekundi
1 - 5 minuta	10 sekundi
5 - 10 minuta	30 sekundi
10 - 30 minuta	1 minuta
30 - 95 minuta	5 minuta

Upute za jastučice „Mikrovalne pećnice“



Redoslijed	Zaslon	Mikrovalna snaga
1	P100	100 %
2	P80	80 %
3	P50	50 %
4	P30	30 %
5	P10	10 %

4.4 Roštilj ili kombinirano. Kuhanje

Pritisnite „Grill/Combi.“ i na LED zaslonu prikazat će se „G“. Pritisnite „Grill/Combi.“ nekoliko puta ili okrenite  za odabir željene snage i „G“, „C-1“ ili „C-2“ prikazat će se ovim redoslijedom nakon svakog dodira. Zatim pritisnite „Start/+30Sec./Confirm“ da biste potvrdili i okrenite  za postavljanje vremena pripreme od 0:05 do 95:00. Ponovno pritisnite „Start/+30Sec./Confirm“ za početak pripreme hrane.



Primjer: Ako želite upotrebljavati 55 % mikrovalne snage i 45 % snage roštilja (C-1) da biste kuhali 10 minuta, možete upravljati pećnicom na sljedeći način.

- Jednom pritisnite „Grill/Combi.“ i na zaslonu će se prikazati „G“.
- Ponovno pritisnite „Grill/Combi.“ ili okrenite  da biste odabrali kombinirani način. Način 1.
- Pritisnite „Grill/Combi.“ da biste potvrdili i na zaslonu će se prikazati „C-1“.
- Okrenite  da biste podesili vrijeme pripreme hrane dok se na pećnici ne prikaže „10:00“.
- Pritisnite „Start/+30Sec./Confirm“ za početak pripreme hrane.

„Grill/Combi.“ Upute za tipkovnicu

Redoslijed	Zaslon	Mikrovalna snaga	Roštilj Snaga
1	G	0 %	100 %
2	C-1	55 %	45 %
3	C-2	36 %	64 %



Ako prođe pola vremena za roštilj, pećnica će se dvaput oglasiti, što je normalno. Za bolji učinak roštilja trebali biste preokrenuti hranu, zatvoriti vrata i zatim pritisnuti „Start/+30Sec./Confirm“ da biste nastavili kuhati. Ako nema nikakve radnje, pećnica će nastaviti raditi.

4.5 Brzi početak

- Tijekom stanja čekanja pritisnite „Start/+30Sec./Confirm“ da biste započeli s pripremom hrane na 100 % snage, a svaki dodatni pritisak povećat će vrijeme pripreme hrane za 30 sekundi sve do 95 minuta.

2. U stanjima pripreme hrane mikrovalna, roštilj, kombinirana priprema ili vrijeme odmrzavanja, svaki pritisak na "Start/+30Sec./Confirm" produžuje vrijeme pripreme hrane za 30 sekundi.
3. U stanju čekanja okrenite  u smjeru suprotnom od smjera kazaljke na satu da biste postavili vrijeme pripreme hrane s mikrovalnom snagom od 100 %, zatim pritisnite "Start/+30Sec./Confirm" za početak pripreme hrane.

4.6 Odmrzavanje prema težini

1. Jednom pritisnite "Weight Defrost" i na zaslonu će se prikazati "dEF1".
2. Okrenite  da biste odabrali težinu hrane od 100 to 2000 g.
3. Pritisnite "Start/+30Sec./Confirm" da biste počeli odmrzavati.

4.7 Odmrzavanje prema vremenu

1. Dvaput pritisnite "Time Defrost" i na pećnici će se prikazati "dEF2".
2. Okrenite  da biste odabrali vrijeme odmrzavanja. Maksimalno je vrijeme 95 minuta.
3. Pritisnite "Start/+30Sec./Confirm" da biste započeli s odmrzavanjem. Jačina je odmrzavanja P30 i ne može se promijeniti.



4.8 Automatski meni

1. Okrenite  nadesno za odabir menija i prikazat će se "A-1" do "A-8", koji označavaju vrući napitak, bijelo meso, riba, perad, zamrznuta jela, povrće, krumpir i juhu.
2. Pritisnite "Start/+30Sec./Confirm" da biste potvrdili.

3. Okrenite  da biste odabrali zadanu težinu u skladu s grafikonom menija.
4. Pritisnite "Start/+30Sec./Confirm" da biste započeli pripremu hrane.



Primjer: Ako želite upotrijebiti "Auto Menu" za pripremu 350 g ribe.

1. Okrećite  u smjeru kazaljke na satu dok se ne prikaže "A-3".
2. Pritisnite "Start/+30Sec./Confirm" da biste potvrdili.
3. Okrećite  za odabir težine ribe dok se ne prikaže "350".
4. Pritisnite "Start/+30Sec./Confirm" da biste započeli pripremu hrane.

4.9 Automatsko podgrijavanje

1. Pritisnite "Auto Reheat" jednom i na zaslonu će se prikazati "200".
2. Pritisnite "Auto Reheat" više puta ili okrenite  da biste odabrali težinu hrane i odabrat će se "400" ili "600" g.
3. Pritisnite "Start/+30Sec./Confirm" da biste započeli pripremu hrane.

4 Rad

Grafikon menija:

Meni	Težina	Zaslon
A-1 Crveno meso	600 g	600
	800 g	800
	1000 g	1000
A-2 Bijelo meso	600 g	600
	800 g	800
	1000 g	1000
A-3 Riba	250 g	250
	350 g	350
	450 g	450
A-4 Perad	750 g	750
	1000 g	1000
	1200 g	1200
A-5 Zamrznuta jela	300 g	300
	450 g	450
	600 g	600
A-6 Povrće	200 g	200
	300 g	300
	400 g	400
A-7 Krumpir	200 g	200
	400 g	400
	600 g	600
A-8 Juha	200 ml	200
	400 ml	400
	600 ml	600

4.10 Ekspresno kuhanje





1. Pritisnite "Express" jednom i na zaslonu će se prikazati "200".
2. Pritisnite "Express" više puta ili okrenite  da biste odabrali težinu hrane i odabrat će se "400" ili "600" g.
3. Pritisnite "Start/+30Sec./Confirm" da biste započeli s pripremom hrane.

4.11 Postavljanje programa unaprijed

1. Prvo postavite sat. (Pročitajte upute za postavljanje sata.)
2. Unesite program pripreme hrane. Moguće je postaviti najviše dvije faze. Odmrzavanje se ne smije postaviti kao program pripreme hrane.



Primjer: Ako želite pripremati hranu s mikrovalnom snagom od 80 % na 7 minuta, učinite kao što je opisano u nastavku:

- Jednom pritisnite "Microwave Power", a na zaslonu će se prikazati "P100".
 - Ponovno pritisnite "Microwave Power" ili okrenite  da biste mikrovalnu snagu postavili na 80 %.
 - Pritisnite "Start/+30Sec./Confirm" da biste potvrdili, a na zaslonu će se prikazati "P 80".
3. Okrenite  da biste podesili vrijeme pripreme hrane dok se na pećnici ne prikaže "7:00". Nakon prethodnih koraka, pripazite da ne pritisnete "Start/+30Sec./Confirm" da biste započeli pripremu hrane.
 4. Pritisnite "Clock/Kitchen Timer" i treperit će znamenke za sat.
 5. Okrenite  da biste postavili znamenke za sat, unesena vrijednost mora biti između 0 i 23.
 6. Pritisnite "Clock/Kitchen Timer" i treperit će znamenke za minute.
 7. Okrenite  da biste postavili znamenke za minute, unesena vrijednost mora biti između 0 i 59.

8. Pritisnite "Start/+30Sec./Confirm" da biste završili postavljanje. Ako su vrata zatvorena, kada bude vrijeme dvaput će se oglasiti zvučni signal, a priprema hrane započet će automatski.





Prvo je potrebno postaviti sat. U suprotnom unaprijed postavljena funkcija neće raditi.

4.12 Priprema hrane u više faza

Za pripremu hrane mogu se postaviti najviše 2 faze. U pripremi hrane u više faza, ako je jedna faza odmrzavanje, onda se odmrzavanje mora postaviti u prvu fazu.



Primjer: Ako želite odmrzavati hranu 5 minuta, a zatim je pripremati s mikrovalnom snagom od 80 % na 7 minuta, učinite kao što je opisano u nastavku:

1. Jednom pritisnite "Time Defrost" i na zaslonu će se prikazati "dEF2".
2. Okrenite  da biste odabrali vrijeme odmrzavanja dok se ne prikaže "5:00".
3. Jednom pritisnite "Microwave Power", a na zaslonu će se prikazati "P100".
4. Ponovno pritisnite "Microwave Power" ili okrenite  da biste mikrovalnu snagu postavili na 80 %.
5. Pritisnite "Start/+30Sec./Confirm" da biste potvrdili, a na zaslonu će se prikazati "P 80".
6. Okrenite  da biste podesili vrijeme pripreme hrane dok se na pećnici ne prikaže "7:00".

7. Pritisnite "Start/+30Sec./Confirm" da biste započeli pripremu hrane, a zvučni će se signal oglasiti jednom za prvu fazu, brojač za odmrzavanje početi će s odbrojavanjem, zvučni će se signal ponovo oglasiti kada započne druga faza pripreme hrane. Kada hrana bude pripremljena, zvučni će se signal oglasiti pet puta.

4.13 Funkcija upita

1. U stanjima pripreme hrane mikrovalna, roštilj i kombinirana priprema, pritisnite "Microwave Power" i trenutna će se razina snage prikazati na 3 sekunde. Nakon 3 sekunde, pećnica će se vratiti na prethodno stanje.
2. U stanju pripreme hrane pritisnite "Start/+30Sec./Confirm" kako biste vidjeli vrijeme i ono će se prikazati na 3 sekunde.

4.14 Funkcija zaključavanja za djecu

1. **Zaključavanje:** U stanju čekanja pritisnite "Stop/Clear" na 3 sekunde i začut će se dugačak zvučni signal koji označava ulazak u stanje zaštite za djecu, a indikator za zaključavanje prikazat će se ako je vrijeme podešeno, u suprotnom će se na LED zaslonu prikazati " ".
2. **Izlazak iz zaključavanja:** U zaključanom stanju, pritisnite "Stop/Clear" na 3 sekunde i začut će se dugačak zvučni signal koji označava da je brava otključana.

5 Čišćenje i održavanje

5.1 Čišćenje



UPOZORENJE: Nikada nemojte upotrebljavati benzin, otapala, abrazivna sredstva za čišćenje, metalne predmete ili tvrde četke.



UPOZORENJE: Ne uranjajte uređaj u vodu ili bilo koju drugu tekućinu.

1. Isključite uređaj i isključite ga iz utičnice.
2. Pustite da se uređaj ohladi do kraja.
3. Držite unutrašnjost pećnice čistom. Kada se hrana ili prolivena tekućina zaljepi na stranice pećnice, obrišite vlažnom krpom. Ako se pećnica jako zaprlja, može se upotrebljavati blagi deterdžent. Izbjegavajte upotrebu sprejeva i ostalih jakih sredstava za čišćenje, jer mogu uzrokovati mrlje, tragove i neprozirnost na površini vrata.
4. Vanjske površine pećnice moraju se čistiti vlažnom krpom. Nemojte dopustiti ulazak vode iz ventilacijskih otvora kako biste spriječili oštećenje radnih dijelova pećnice.
5. Često brišite obje strane vrata i stakla, brtvi na vratima i dijelova blizu brtvi s vlažnom krpom da biste uklonili mrlje od prskanja hrane ili tekućine. Nemojte upotrebljavati abrazivna sredstva za čišćenje.
6. Nemojte dopustiti da se upravljačka ploča smoči. Čistite samo vlažnom mekom krpom. Ostavite vrata otvorena da biste spriječili slučajan rad tijekom čišćenja upravljačke ploče.
7. Ako se para nakupi unutar ili oko vrata, obrišite je mekom krpom. Do ovoga može doći ako mikrovalna pećnica radi u vlažnim uvjetima. To je normalno.
8. U nekim ćete slučajevima morati ukloniti stakleni pladanj zbog čišćenja. Operite pladanj u toploj vodi sa sapunom ili u perilici za suđe.
9. Prsten s kotačićima trebao bi se redovito čistiti da bi se izbjegla prevelika buka. Trebalo bi biti dovoljno obrisati donju površinu pećnice blagim deterdžentom. Prsten s kotačićima može se prati u toploj vodi sa sapunom ili u perilici za suđe. Kada uklonite prsten s kotačićima iz unutrašnjeg donjeg dijela pećnice zbog čišćenja, osigurajte da ga postavite na ispravno mjesto dok ga zamjenjujete.
10. Za uklanjanje neugodnih mirisa iz pećnice, postavite čašu vode i soka i koru limuna u duboku posudu prikladnu za upotrebu u mikrovalnoj te uključite pećnicu na 5 minuta u načinu mikrovalne. Temeljito obrišite i osušite suhom krpom.
11. Kada je potrebno zamijeniti svjetiljku u pećnici, obratite se ovlaštenom servisu.
12. Pećnica se mora redovito čistiti i ostaci hrane trebaju se ukloniti. Ako se pećnica ne održava čistom, to može uzrokovati površinska oštećenja koja mogu negativno utjecati na vijek trajanja uređaja i to može uzrokovati potencijalne rizike.
13. Nemojte odlagati uređaj s kućanskim otpadom; stare se pećnice trebaju odlagati u posebne centre za otpad, ovisno o gradskoj upravi.
14. Kada se mikrovalna pećnica upotrebljava u funkciji roštilja, može se pojaviti mala količina dima i neugodnog mirisa koji će nestati nakon određenog vremena upotrebe.

5.2 Pohrana

- Ako ne planirate koristiti uređaj dulje vrijeme, pažljivo ga pohranite.
- Provjerite da je uređaj isključen iz struje, da se ohladio i da je u potpunosti suh.
- Pohranite uređaj na hladnom i suhom mjestu.
- Držite uređaj podalje od dosega djece.

6 Rješavanje problema

Normalno	
Mikrovalna pećnica ometa TV-prijem	Tijekom rada mikrovalne pećnice, može doći do smetnji u radio i TV-prijemu. Te su smetnje slične kao i one uzrokovane malim električnim uređajima poput miksera, usisavača i električnog sušila za kosu. To je normalno.
Svjetlo pećnice prigušeno je	Tijekom mikrovalnog kuhanja niske snage, svjetlo pećnice može biti prigušeno. To je normalno.
Para se nakuplja na vratima, vrući zrak izlazi iz otvora	Tijekom kuhanja, para može izlaziti iz hrane. Većina te pare izaći će kroz otvore. Ali dio se može nakupiti na hladnim mjestima poput vrata pećnice. To je normalno.
Pećnica se slučajno uključila, a unutra nema hrane.	Pećnica se ne smije uključiti ako u njoj nema hrane. To je vrlo opasno.

Problem	Mogući uzrok	Rješenje
Pećnica se ne može uključiti.	1) Kabel napajanja nije ispravno uključen.	Isključite ga. Zatim ga ponovo uključite nakon 10 sekundi.
	2) Osigurač je pregorio ili je aktiviran prekidač strujnog kruga.	Zamijenite osigurač ili ponovo postavite prekidač strujnog kruga (koji je popravilo profesionalno osoblje naše tvrtke).
	3) Problem s utičnicom.	Isprobajte utičnicu s drugim električnim uređajima.
Pećnica se ne zagrijava.	4) Vrata nisu ispravno zatvorena.	Ispravno zatvorite vrata.
Staklena okretna ploča proizvodi buku tijekom rada mikrovalne pećnice	5) Okretna ploča i dno pećnice su prljavi.	Pogledajte odjeljak „Čišćenje i održavanje“ za čišćenje prljavih dijelova.

Najskôr si prečítajte túto používateľskú príručku!

Drahý zákazník,

Ďakujeme vám, že ste si vybrali produkt značky Beko. Dúfame, že dosiahnete najlepšie výsledky so svojim produktom, ktorý sa vyrobil s vysokou kvalitou a najmodernejšou technológiou. Z tohto dôvodu si pred použitím produktu pozorne prečítajte celú túto používateľskú príručku a všetky ostatné sprievodné dokumenty a uschovajte ich pre referenciu do budúcnosti. Ak produkt dáte niekomu inému, dajte mu tiež používateľskú príručku. Dodržujte všetky varovania a informácie v používateľskej príručke.

Význam symbolov

V rôznych častiach tohto návodu na použitie sú použité nasledujúce symboly:



Dôležité informácie o užitočných tipoch na použitie.



Upozornenie na nebezpečné situácie týkajúce sa ohrozenia života a majetku.



Upozornenie na horúce povrchy.



Tento produkt bol vyrobený v ekologicky šetrných a moderných zariadeniach bez poškodenia prírody.

**1 Dôležité bezpečnostné pokyny
a pokyny týkajúce sa životného
prostredia 178**

1.1 Všeobecná bezpečnosť.....	178
1.1.1 Elektrická bezpečnosť.....	179
1.1.2 Bezpečnosť produktu.....	181
1.2 Zamýšľané použitie.....	181
1.3 Bezpečnosť detí.....	182
1.4 Zhoda so smernicou WEEE a likvidácia produktov	183
1.5 Informácie o balení	183

2 Vaša mikrovlnná rúra 184

2.1 Prehľad	184
2.2 Technické údaje.....	184
2.3 Inštalácia otočného taniera.....	185

3 Inštalácia a zapojenie 186

3.1 Inštalácia a zapojenie	186
----------------------------------	-----

4 Prevádzka 187

4.1 Ovládací panel	187
4.2 Nastavenie hodín.....	187
4.3 Varenie v mikrovlnnej rúre	187
4.4 Gril alebo kombinované varenie	188
4.5 Rýchly štart	188
4.6 Rozmrazovanie podľa hmotnosti.....	189
4.7 Rozmrazovanie podľa času	189
4.8 Automatická ponuka	189
4.9 Automatické ohriatie	189
4.10 Expresné varenie.....	190
4.11 Nastavenie programu vopred.....	191
4.12 Varenie pozostávajúce z viacerých častí	191
4.13 Funkcia zobrazenia informácií.....	192
4.14 Funkcia detskej zámky	192

5 Čistenie a údržba 193

5.1 Čistenie.....	193
5.2 Skladovanie	193

6 Odstraňovanie problémov 194

Tento oddiel obsahuje bezpečnostné pokyny, ktoré pomôžu s ochranou pred zranením osôb alebo poškodením majetku, vzniku požiaru, zásahom elektrickým prúdom. Nedodržanie týchto pokynov zruší platnosť záruky.

1.1 Všeobecná bezpečnosť

- Nepokúšajte sa rúru spustiť ak sú dvere otvorené; v takom prípade sa môžete vystaviť škodlivému mikrovlnnému žiareniu. Bezpečnostné zámky nesmie byť rozbité alebo zablokované.
- Nevkladajte žiadny predmet medzi prednú stranu a dvere rúry. Nedovoľte, aby sa na povrchu udržali nečistoty alebo zvyšky čistiacich prostriedkov.
- Akékoľvek servisné práce zahŕňajúce vybratie krytu, ktorý zabezpečuje ochranu pred vystavením sa mikrovlnnému žiareniu musí vykonať autorizovaný servis. Akýkoľvek iný prístup je nebezpečný.
- Váš produkt je určený na varenie, ohrievanie a rozmrazovanie potravín v domácnosti. Nesmie byť používaný na komerčné účely. Výrobca nenesie zodpovednosť za škody spôsobené zlým používaním.
- Tento spotrebič nepoužívajte vonku, v kúpeľni, vo vlhkom prostredí alebo na miestach, kde môže zvlhnúť.
- Nie je možné uplatniť žiadnu záruku ani požadovať plnenie za zodpovednosť za škody vyplývajúce zo zlého použitia alebo nesprávnej manipulácie so spotrebičom.
- Nikdy sa nepokúšajte spotrebič demontovať. Na škody spôsobené nesprávnou manipuláciou sa nevzťahuje záruka.
- Používajte len originálne časti odporúčané výrobcom.
- Nenechávajte spotrebič bez dozoru, pokiaľ je v prevádzke.
- Spotrebič vždy používajte na stabilnom, rovnom, čistom a suchom povrchu.
- Tento spotrebič nesmie byť používaný s externým časovačom alebo samostatným systémom diaľkového ovládania.
- Než spotrebič použijete prvýkrát, vyčistite všetky časti. Prečítajte si údaje v časti "Čistenie a starostlivosť".
- Spotrebič používajte iba na určený účel, ako je popísané v tomto návode.

Dôležité bezpečnostné pokyny a pokyny týkajúce sa životného prostredia

- Na tento spotrebič nepoužívajte abrazívne chemikálie ani páru. Táto rúra je určená predovšetkým na varenie a ohrievanie potravín. Nie je určená na priemyselné alebo laboratórne použitie.
- Spotrebič nepoužívajte na sušenie oblečenia alebo utierok.
 - Spotrebič sa pri používaní veľmi zahreje. Dajte pozor, aby ste sa nedotkli horúcich častí v rúre.
 - Vaša rúra nie je navrhnutá na sušenie žiadnych živých stvorení.
 - Rúru nespúšťajte prázdnu.
 - Kuchynské náčinie sa môže z dôvodu tepla prenoseného z ohriateho jedla na náčinie zahriať. Pri prenášaní náčinie môžete potrebovať chňapku.
 - Kuchynské náčinie je potrebné skontrolovať, aby sa zabezpečilo, že je vhodné na použitie v mikrovlnných rúrach.
 - Rúru neklad'te na žiadny spotrebič generujúce teplo. V opačnom prípade môže dôjsť k poškodeniu a zrušeniu platnosti záruky.
 - Mikrovlnná rúra nesmie byť umiestnená do skrine, ktorá nezodpovedá pokynom na inštaláciu.
 - Počas otvorenia krytu alebo fólie zakrývajúcej jedlo môže po uvarení jedla vychádzať para.
 - Pri vyberaní ohriateho jedla používajte chňapky.
 - Spotrebič a jeho dostupné povrchy sa môžu počas používania veľmi zahriať.
 - Dvere a vonkajšie sklo sa môžu počas používania spotrebiča veľmi zahriať.

1.1.1 Elektrická bezpečnosť

- Mikrovlnná rúra Beko splňa platné bezpečnostné štandardy, v prípade akéhokoľvek poškodenia spotrebiča alebo napájacieho kábla musí byť vykonaná oprava alebo výmena predajcom, servisným centrom alebo odborníkom z autorizovaného servisu, čím sa predíde poškodeniu. Chybná alebo neodborná oprava môže spôsobiť nebezpečenstvo a riziko pre užívateľa.
- Skontrolujte, či vaša napájanie zodpovedá informáciám uvedeným na štítku spotrebiča. Jediný spôsob, ako odpojiť zariadenie od zdroja napájania, je odpojiť napájací adaptér.

Dôležité bezpečnostné pokyny a pokyny týkajúce sa životného prostredia

- Spotrebič zapájajte iba do uzemnenej zásuvky.
- Nikdy nepoužívajte spotrebič, ak je poškodený napájací kábel alebo spotrebič.
- Pre prácu so spotrebičom nepoužívajte predlžovací kábel.
- Nikdy nesiahajte na spotrebič alebo zástrčku mokrými alebo vlhkými rukami.
- Spotrebič umiestnite tak, aby bola zástrčka vždy prístupná.
- Zabráňte poškodeniu napájacieho kábla, zabráňte jeho zatlačení, ohnutiu alebo odieraniu o ostré hrany. Napájací kábel udržiujte mimo horúce povrchy a otvorený oheň.
- Uistite sa, že neexistuje žiadne nebezpečenstvo, že by bol napájací kábel náhodne vytiahnutý alebo že by o neho mohol niekto počas používania zakopnúť.
- Spotrebič odpojte pred každým čistením a v prípade, že ho nepoužívate.
- Pri odpojení z napájacej siete za napájací kábel spotrebiča neťahajte a nikdy ho nevinujte okolo spotrebiča.
- Spotrebič, napájací kábel alebo zástrčku neponárajte do vody ani iných kvapalín. Nedržte pod tečúcou vodou.
- Počas ohrievania potravín v plastových alebo papierových nádobách rúry z dôvodu možnosti vznietenia často kontrolujte.
- Kým vrečka s potravinami vložíte do mikrovlnnej rúry, odstráňte kovové sponky a / alebo iné časti.
- Ak spozorujete dym, spotrebič vypnite alebo ho odpojte, dvere nechajte zatvorené, aby ste predišli vznieteniu.
- Vnútorňá časť rúry nepoužívajte ako úložný priestor. Keď sa rúra nepoužíva, nenechávajte v nej žiadne papiere, materiál na varenie ani potraviny.
- Obsah dojčenských fliaš a fľaštičiek s detskou výživou treba pred použitím premiešať alebo s nimi zatrepať, aby ste tak predišli popáleninám.

Dôležité bezpečnostné pokyny a pokyny týkajúce sa životného prostredia

- Tento spotrebič spadá do skupiny 2 triedy B zariadenia ISM. Skupina 2 obsahuje všetky ISM zariadenia (priemyselné, vedecké a lekárske), ktoré generuje vysokofrekvenčnú energiu a/alebo sa používa vo forme elektromagnetického žiarenia pre ošetrovanie materiálu a elektro zariadení.
- Zariadenie triedy B je vhodné na použitie v domácom prostredí priamo pripojenom k napájacej sieti s nízkym napätím.
- Dvere alebo vonkajší povrch spotrebiča sa môže počas používania veľa zahriať.
- Potraviny so šupkou ako sú zemiaky, cukety, jablká a gaštany prepíchnite.
- Spotrebič musí byť umiestnený tak, aby jeho zadná časť smerovala ku stene.
- Ak sú dvierka alebo tesnenie dvierok poškodené, rúra nesmie byť používaná kým nebude opravená kompetentnou osobou.
- Kým spotrebič vyberiete, zaistíte otočný tanier, aby ste predišli jeho poškodeniu.
- Mikrovlnnú rúru nepoužívajte na varenie alebo ohrievanie vajčiek, sa škrupinou alebo bez nej.

1.1.2 Bezpečnosť produktu

- Kvapaliny alebo iné potraviny nesmú byť ohrievané v uzavretých nádobách, pretože existuje nebezpečenstvo explózie.
- Ohrievanie nápojov v mikrovlnnej rúre môže spôsobiť, že sú privedené do varu, rozstrekne sa ako náhle sú vyňaté z rúry, preto dávajte pri prenášaní nádob pozor.
- V rúre nič neopekajte. Horúci olej môže poškodiť komponenty a materiály rúry a dokonca môže spôsobiť popálenie kože.

- Nikdy neskladajte časti v zadnej časti a po stranách spotrebiče, ktoré chránia minimálnej vzdialenosti medzi stenami skrine a spotrebičom, aby ste tak zaistili požadovanú cirkuláciu vzduchu.

1.2 Zamýšľané použitie

- Mikrovlnná rúra je určená iba na vstavanému použitie.
- Spotrebič nepoužívajte k ničomu inému než je zamýšľané použitie.
- Spotrebič nepoužívajte ako zdroj tepla.

- Mikrovlnná rúra je určená iba na rozmrazovanie, varenie a dusenie potravín.
- Potraviny nezakrývajte, v opačnom prípade môžete spôsobiť požiar.
- Na čistenie spotrebiča nepoužívajte parné čističe.
- Deťom dovoľte používať rúru bez dozoru ak ste ich zodpovedajúcim spôsobom poučili, teda je dieťa schopné používať mikrovlnnú rúru bezpečne a rozumie nebezpečenstvám plynúcim z nesprávneho použitia.
- Vzhľadom k nadmernému teplu, ktoré vzniká v režime grilu a kombinovanom režime, nie je dovolené, aby deti tieto režimy používali bez dozoru dospelšej osoby.

1.3 Bezpečnosť detí

- Je potrebné venovať pozornosť pri použití v blízkosti detí a osôb so zníženými fyzickými, senzorickými alebo mentálnymi schopnosťami.
- Tento spotrebič môžu používať deti staršie ako 8 rokov a ľudia s obmedzenými fyzickými, senzorickými alebo duševnými schopnosťami alebo ktoré nemajú dostatočné vedomosti a skúsenosti, pokiaľ na ne a bezpečné použitie produktu dospelá osoba alebo ak sú poučení o rizikách spojených s použitím produktu. Deti sa nesmú hrať so spotrebičom. Čistenie a údržba nesmie byť vykonávané deťmi, ak na ne nedohliada staršie osoby.
- Riziko zadusenia! Všetky obaly uchovajte mimo dosahu detí.
- Produkt a jeho napájací kábel udržujte tak, aby neboli prístupné deťom mladším ako 8 rokov.
- Spotrebič a jeho dostupné povrchy sa môžu počas používania veľa zahriať. Udržujte deti mimo dosahu.

1.4 Zhoda so smernicou WEEE a likvidácia produktov



Tento produkt neobsahuje škodlivé a zakázané materiály špecifikované v "Smernica ohľadom likvidácie elektrických a elektronických produktov", vydanéj ministerstvom životného prostredia.

Je v súlade s nariadením WEEE. Tento produkt sa vyrobil z vysokokvalitných dielov a materiálov, ktoré sa dajú opätovne použiť a sú vhodné pre recykláciu.

Z tohto dôvodu nelikvidujte produkt na konci jeho životnosti s bežným komunálnym odpadom. Odneste ho na zberné miesto pre recykláciu elektrického a elektronického vybavenia. O informácie o týchto zberných miestach požiadajte miestny úrad. Recykláciou produktov prispievate k ochrane životného prostredia a prírodných zdrojov.

1.5 Informácie o balení



Balenie produktu je vyrobené z recyklovateľných materiálov, v súlade s našou národnou legislatívou. Baliaci materiál nelikvidujte spolu s komunálnym alebo iným odpadom. Zoberte ho na zberné miesto baliaceho materiálu, ktoré vytvorili miestne úrady.

2 Vaša mikrovlnná rúra

2.1 Prehľad

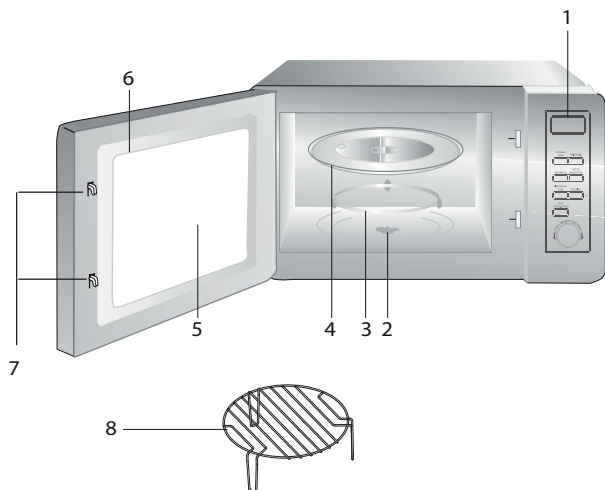

1. Ovládací panel
2. Hriadeľ otočného taniera
3. Vzpera otočného taniera
4. Sklenený podnos
5. Okno rúry
6. Dvere
7. Bezpečnostný systém zatvárania dverí
8. Gril (len na použitie s funkciou grilu a pri umiestnení na sklenený podnos)

2.2 Technické údaje

Spotreba energie	230 V~50 Hz, 1 250 W (mikrovlnná rúra)
Výstup	800 W
Vonkajšie rozmery	XXXXXX
Menovitý príkon (gril)	1000 W
Kapacita rúry	23 litrov
Čistá hmotnosť	XX kg

Označenia uvedené na výrobku alebo hodnoty uvedené v iných dokumentoch priložených k výrobku boli získané v laboratórnych podmienkach podľa príslušných noriem. Tieto hodnoty sa môžu líšiť podľa použitia spotrebiča a okolitých podmienok. Hodnoty napájania sú testované pri 230 V.

2.3 Inštalácia otočného taniera

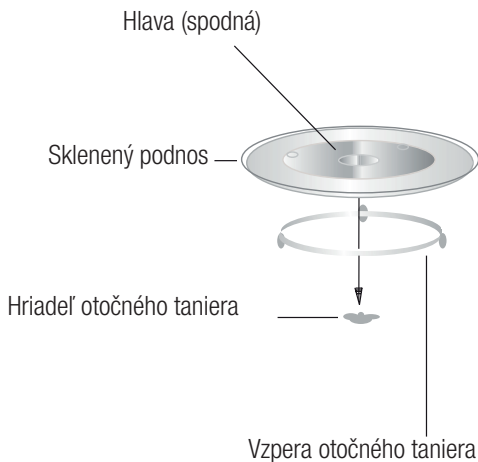

- Nikdy nekladajte sklenený podnos obrátene. Sklenený podnos by nikdy nemal mať obmedzený pohyb.
- Počas varenia sa musí vždy používať sklenený podnos a kruh otočného taniera.
- Všetky potraviny a nádoby s potravinami musia byť počas varenia umiestnené na sklenenom podnose.
- Ak sa sklenený podnos alebo zostava rozbije či nalomí, obráťte sa na najbližší autorizovaný servis.

3 Inštalácia a zapojenie

3.1 Inštalácia a zapojenie

- Zložte všetky obaly a príslušenstvo. Skontrolujte, či na rúre nie je nejaké poškodenie, napr. preliačiny alebo rozbité dverka. Rúru neinštalujte, ak je poškodená.
- Odstráňte ochrannú fóliu, ktorá je na povrchu mikrovlnnej rúry.
- Neskladajte svetlohnedý kryt Mica, ktorý je pripnutý k otvoru rúry a chráni magnetrón.
- Vyberte plochý povrch, ktorý ponúka dostatočný priestor na vstupné a výstupné prieduchy.
- Vyberte rovný povrch, ktorý zabezpečuje dostatočný otvorený priestor pre vstupné a/alebo výstupné prieduchy.

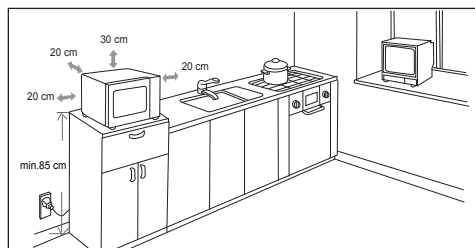

- Minimálna výška inštalácie je 85 cm.
- Zadná strana spotrebiča by mala smerovať k stene. Nad rúrou ponechajte priestor najmenej 30 cm a medzi rúrou a susednými stenami ponechajte priestor najmenej 20 cm.
- Neodstraňujte nožičky zo spodnej časti rúry.
- V dôsledku zablokovania vstupných a/alebo výstupných prieduchov sa môže rúra poškodiť.
- Rúru umiestnite čo najďalej od rozhlasových a televíznych prijímačov. Prevádzka mikrovlnnej rúry môže spôsobiť rušenie rozhlasového alebo televízneho príjmu. 2. Rúru zapojte do bežnej zásuvky. Skontrolujte, či sa napätie a frekvencia zhodujú s hodnotami napätia a frekvencie uvedenými na štítku.



Prístupný povrch sa môže počas prevádzky zahriať.



VAROVANIE: Rúru neinštalujte nad varnú plochu sporáka ani iný spotrebič sálajúci teplo. Ak nainštalujete rúru v blízkosti alebo nad zdroj tepla, môže sa poškodiť a stratíte nárok na záruku.

4.1 Ovládací panel

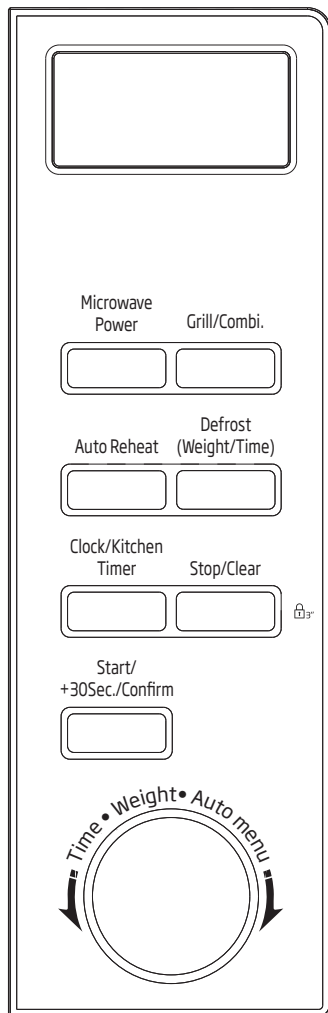

4.2 Nastavenie hodín

Keď je mikrovlnná rúra zapojená do siete, na displeji LED sa zobrazí "0:00" a raz sa ozve pípnutie bzučiaka.

1. Raz stlačte tlačidlo "Clock/Kitchen Timer", číslice hodín začnú blikať.

2. Otáčaním nastavte číslice hodín. Zadaný čas by mal byť v rozpätí 0 - 23.

3. Ak stlačíte tlačidlo "Clock/Kitchen Timer", číslice minút začnú blikať.

4. Otáčaním nastavte číslice minút. Zadaný čas musí byť v rozpätí 0 - 59.

5. Stlačením tlačidla "Clock/Kitchen Timer" dokončíte nastavenie hodín. Symbol ":" bude blikať a rozsvieti sa čas.



Ak sa na hodinách nenastaví čas, nebudú po zapnutí fungovať.



Ak počas nastavovania hodín stlačíte tlačidlo "Stop/Clear", rúra sa automaticky vráti do predchádzajúceho stavu.

4.3 Varenie v mikrovlnnej rúre

Stlačte tlačidlo "Microwave Power" a na displeji LED sa zobrazí "P100". Niekoľkokrát stláčajte tlačidlo "Microwave Power" alebo otáčajte na výber požadovaného výkonu. Postupne sa budú po každom ďalšom stlačení zobrazovať možnosti "P100", "P80", "P50", "P30" alebo "P10". Potvrďte nastavenie stlačením tlačidla "Start/+30Sec./Confirm", aby ste nastavili čas varenia od 0:05 po 95:00.

Opätovným stlačením tlačidla spustíte varenie.

1. Jedenkrát stlačte tlačidlo "Microwave Power" a na obrazovke sa zobrazí "P100".

2. Znovu stlačte tlačidlo "Microwave Power" alebo otočte , aby ste vybrali mikrovlnný výkon na 80 %.

3. Potvrďte stlačením tlačidla "Start/+30Sec./Confirm" a na obrazovke sa zobrazí "P 80".

4. Otáčaním nastavte dĺžku varenia, kým sa na displeji rúry nezobrazí "20:00".

4 Prevádzka

5. Stlačením tlačidla "Start/+30Sec./Confirm" spustíte varenie.





Toto je počet krokov na nastavenie času kódového spínača

Nastavenie trvania	Prírastok
0 - 1 minúta	5 sekúnd
1 - 5 minút	10 sekúnd
5 - 10 minút	30 sekúnd
10 - 30 minút	1 minúta
30 - 95 minút	5 minút

Pokyny ku klávesnici "mikrovlnnej rúry"



Poradie	Zobrazenie	Mikrovlnný výkon
1	P100	100 %
2	P80	80 %
3	P50	50 %
4	P30	30 %
5	P10	10 %

4.4 Gril alebo kombinované varenie

Stlačte tlačidlo „Grill/Combi.“, na displeji LED sa zobrazí „G“ a niekoľkokrát stláčajte tlačidlo „Grill/Combi.“ alebo otáčajte  na výber požadovaného výkonu. Po každom ďalšom stlačení sa budú zobrazovať možnosti „G“, „C-1“ alebo „C-2“. Následne potvrdte nastavenie stlačením tlačidla "Start/+30Sec./Confirm" a otočte , aby ste nastavili čas varenia od 0:05 po 95:00. Opätovným stlačením tlačidla "Start/+30Sec./Confirm" spustíte varenie.



Príklad: Ak chcete k vareniu použiť 55 % mikrovlnný výkon a 45 % grilovací výkon (C-1) po dobu 10 minút, nastavte rúru podľa nasledujúcich krokov.

1. Jedenkrát stlačte tlačidlo „Grill/Combi.“ a na obrazovke sa zobrazí „G“.
2. Znovu stlačte tlačidlo „Grill/Combi.“ alebo otočte , aby ste vybrali režim kombinovaný 1.
3. Potvrdte stlačením tlačidla „Grill/Combi.“ a na obrazovke sa zobrazí „C-1“.
4. Otáčaním  nastavte dĺžku varenia, kým sa na displeji rúry nezobrazí „10:00“.
5. Stlačením tlačidla "Start/+30Sec./Confirm" spustíte varenie.

Pokyny ku klávesnici „Grill/Combi.“

Poradie	Zobrazenie	Mikrovlnný výkon	Gril Výkon
1	G	0 %	100 %
2	C-1	55 %	45 %
3	C-2	36 %	64 %



Keď uplynie polovica času grilovania, rúra dvakrát zapípa, čo je normálne. Ak chcete dosiahnuť lepší účinok grilovania, musíte jedlo obrátiť, zatvoriť dverka a potom stlačiť tlačidlo "Start/+30Sec./Confirm", čím sa spustí pokračovanie varenia. Ak nevykonáte žiadnu akciu, rúra bude pokračovať v činnosti.

4.5 Rýchly štart

1. V pohotovostnom stave stlačte tlačidlo "Start/+30Sec./Confirm", aby ste začali variť so 100 % výkonom, pričom každé pridané stlačenie zvýši čas varenia o 30 sekúnd až do 95 minút.

4 Prevádzka

2. V stave mikrovlnného ohrevu, grilovania, kombinovaného varenia alebo rozmrazovania môže každé stlačenie tlačidla "Start/+30Sec./Confirm" zvýšiť čas varenia o 30 sekúnd.
3. V pohotovostnom režime otočte  proti smeru otáčania hodinových ručičiek, aby ste nastavili čas varenia so 100 % mikrovlnným výkonom. Následne spustíte varenie stlačením tlačidla "Start/+30Sec./Confirm".

4.6 Rozmrazovanie podľa hmotnosti

1. Jedenkrát stlačte tlačidlo "Weight Defrost". Na obrazovke sa zobrazí "dEF1".
2. Otočte  a vyberte hmotnosť jedla, od 100 do 2 000 g.
3. Stlačením tlačidla "Start/+30Sec./Confirm" spustíte rozmrazovanie.

4.7 Rozmrazovanie podľa času

1. Dvakrát stlačte tlačidlo "Time Defrost". Na rúre sa zobrazí "dEF2".
2. Otáčaním  nastavte čas rozmrazovania. Maximálny čas je 95 minút.
3. Stlačením tlačidla "Start/+30Sec./Confirm" spustíte rozmrazovanie. Rozmrazovací výkon je P30 a nemožno ho zmeniť.



4.8 Automatická ponuka

1. Otočením  doprava vyberte ponuku a zobrazí sa "A-1" až "A-8", čo znamená horúci nápoj, biele mäso, ryba, hydina, mrazené pokrmy, zelenina, zemiaky a polievka.
2. Potvrďte nastavenie stlačením tlačidla "Start/+30Sec./Confirm".

3. Otočením  vyberte predvolenú hmotnosť v súlade s tabuľkou ponuky.
4. Stlačením tlačidla "Start/+30Sec./Confirm" spustíte varenie.



Príklad: Ak chcete pri varení ryby s hmotnosťou 350 g použiť "Auto Menu".

1. Otočte  v smere hodinových ručičiek, kým sa nezobrazí "A-3".
2. Potvrďte nastavenie stlačením tlačidla "Start/+30Sec./Confirm".
3. Otočením  vyberte hmotnosť ryby, kým sa nezobrazí hodnota "350".
4. Stlačením tlačidla "Start/+30Sec./Confirm" spustíte varenie.

4.9 Automatické ohriatie

1. Raz stlačte "Auto Reheat" a na obrazovke sa zobrazí hodnota "200".
2. Viacnásobným stlačením "Auto Reheat" alebo otočením  vyberte hmotnosť potravín. Vyberie sa "400" alebo "600" g.
3. Stlačením tlačidla "Start/+30Sec./Confirm" spustíte varenie.

4 Prevádzka

Tabuľka ponuky:

Ponuka	Hmotnosť	Zobrazenie
A-1 Červené mäso	600 g	600
	800 g	800
	1000 g	1000
A-2 Biele mäso	600 g	600
	800 g	800
	1000 g	1000
A-3 Ryba	250 g	250
	350 g	350
	450 g	450
A-4 Hydina	750 g	750
	1000 g	1000
	1200 g	1200
A-5 Mrazené jedlá	300 g	300
	450 g	450
	600 g	600
A-6 Zelenina	200 g	200
	300 g	300
	400 g	400
A-7 Zemiaky	200 g	200
	400 g	400
	600 g	600 g
A-8 Polievka	200 ml	200
	400 ml	400
	600 ml	600

4.10 Expressné varenie





1. Raz stlačte "Express" a na obrazovke sa zobrazí hodnota "200".
2. Viacnásobným stlačením "Express" alebo otočením  vyberte hmotnosť potravín. Vyberie sa "400" alebo "600" g.
3. Stlačením tlačidla "Start/+30Sec./Confirm" spustíte varenie.

4.11 Nastavenie programu vopred

1. Najskôr nastavte hodiny. (Pozrite si pokyny v nastaveniach hodín.)
2. Zadajte program varenia. Dajú sa nastaviť najviac dva kroky. Ako program varenia by sa nemalo nastaviť rozmrazovanie.



Príklad: Ak chcete jedlo 7 minút variť s mikrovlnným výkonom 80 %, vykonajte nasledujúcu činnosť:

- Jedenkrát stlačte tlačidlo "Microwave Power" a na obrazovke sa zobrazí "P100".
 - Znovu stlačte tlačidlo "Microwave Power" alebo otočte , aby ste vybrali mikrovlnný výkon na 80 %.
 - Potvrďte stlačením tlačidla "Start/+30Sec./Confirm" a na obrazovke sa zobrazí "P 80".
 - Otáčaním  nastavte dĺžku varenia, kým sa na displeji rúry nezobrazí "7:00". Po dokončení vyššie uvedených krokov si dávajte pozor, aby ste nestlačili "Start/+30Sec./Confirm" a nespustili varenie.
3. Raz stlačte tlačidlo "Clock/Kitchen Timer", číslice hodín začnú blikať.
 4. Otáčaním  nastavte číslice hodín. Zadaný čas by mal byť v rozpätí 0 - 23.
 5. Ak stlačíte tlačidlo "Clock/Kitchen Timer", číslice minút začnú blikať.
 6. Otáčaním  nastavte číslice minút. Zadaný čas musí byť v rozpätí 0 - 59.
 7. Dokončíte nastavenie stlačením tlačidla "Start/+30Sec./Confirm". Ak sú dvierka zatvorené, bzučiak dvakrát zazvoní, keď sa dosiahne čas a následne sa automaticky spustí varenie.





Najskôr musíte nastaviť hodiny. V opačnom prípade nebude funkcia predvoľby fungovať.

4.12 Varenie pozostávajúce z viacerých častí

Nastavenie možno spravidla nastaviť na 2 časti. Ak je pri varení pozostávajúcom z viacerých častí jednou časťou rozmrazovanie, tak sa rozmrazovanie musí dať do prvej časti.



Príklad: Ak chcete jedlo 5 minút rozmrazovať a potom variť 7 minút s mikrovlnným výkonom 80 %, vykonajte nasledujúcu činnosť:

1. Jedenkrát stlačte tlačidlo "Time Defrost". Na obrazovke sa zobrazí "dEF2".
2. Otáčaním  vyberte čas rozmrazovania, kým sa nezobrazí hodnota "5:00".
3. Jedenkrát stlačte tlačidlo "Microwave Power" a na obrazovke sa zobrazí "P100".
4. Znovu stlačte tlačidlo "Microwave Power" alebo otočte , aby ste vybrali mikrovlnný výkon na 80 %.
5. Potvrďte stlačením tlačidla "Start/+30Sec./Confirm" a na obrazovke sa zobrazí "P 80".
6. Otáčaním  nastavte dĺžku varenia, kým sa na displeji rúry nezobrazí "7:00".
7. Varenie spustíte stlačením tlačidla "Start/+30Sec./Confirm" a pre prvú časť zaznie bzučiak raz a čas rozmrazovania sa bude odpočítavať. Bzučiak zaznie znova, keď prejde do druhého varenia. Keď sa varenie dokončí, bzučiak zaznie päťkrát.

4.13 Funkcia zobrazenia informácií

1. V režimoch varenia mikrovlnnej rúry, grilovania a kombinovaného varenia stlačte tlačidlo "Microwave Power". Na 3 sekundy sa zobrazí aktuálny výkon. Po 3 sekundách sa rúra vráti do predchádzajúceho režimu.
2. V režime varenia stlačením "Start/+30Sec./Confirm" zobrazíte informácie o čase, ktorý sa na 3 sekundy zobrazí.

4.14 Funkcia detskej zámky

1. **Uzamknutie:** V prechodnom režime stlačte na 3 sekundy tlačidlo "Stop/Clear". Zaznie dlhé pípnutie, čím sa signalizuje aktivácia detskej zámky, a na indikátore uzamknutia sa zobrazí, či sa nastavil čas. V opačnom prípade sa na displeji LED zobrazí "⏸ : : ⏸".
2. **Zrušenie uzamknutia:** V uzamknutom stave stlačte na 3 sekundy tlačidlo "Stop/Clear". Zaznie dlhé pípnutie, čím sa signalizuje odblokovanie zámky.

5 Čistenie a údržba

5.1 Čistenie



VAROVANIE: Na čistenie spotrebiča nikdy nepoužívajte benzín, rozpúšťadlo, abrazívne čistiaci prostriedok, kovové objekty alebo tvrdé kefy.



VAROVANIE: Spotrebič alebo jeho napájací kábel nikdy neponárajte do vody alebo inej kvapaliny.

1. Vypnite spotrebič a odpojte napájací kábel zo zásuvky.
2. Počkajte kým spotrebič úplne nevychladne.
3. Vnútornú časť rúry udržiujte čistú. V prípade, že na stenách rúry zostali zvyšky jedla alebo rozliatej kvapaliny, utrite ich handričkou. Ak sa rúra veľa znečistí, možno použiť jemný čistiaci prostriedok. Vyhňte sa použitiu sprejov a ďalších čistiacich látok, pretože môžu zanechať škvrny, značky a poničiť povrch dverí.
4. Vonkajšie povrchy rúry musia byť vyčistené handričkou. Nedovoľte, aby sa voda dostala do vetracích otvorov, aby ste tak predišli poškodeniu prevádzkových častí v rúre.
5. Obe strany dverí a sklo, tesnenia dverí a časti v blízkosti tesnení často utierajte handričkou, aby ste odstránili škvrny spôsobené rozstříknutím. Nepoužívajte abrazívne čistiace prípravky.
6. Nedovoľte, aby bol ovládací panel vlhký. Vyčistite mäkkou handričkou. Dvere rúry nechajte otvorené, aby ste počas čistenia ovládacieho panela predišli nežiaducemu spusteniu.
7. Ak sa vo vnútri rúry alebo v jej okolí nahromadí para, utrite ju mäkkou handričkou. K tomu môže dôjsť, ak je mikrovlnná rúra prevádzkovaná vo vysoko vlhkých podmienkach. To je normálne.
8. V niektorých prípadoch musíte pri čistení vybrať sklenený tanier. Sklenený tanier umyte v teplej vode alebo v umývačke.
9. Valec a rúru treba čistiť pravidelne, aby sa predišlo nadmernej hlučnosti. Spodnú časť rúry stačí utrieť handričkou s jemným čistiacim prípravkom. Krúžok možno umyť v teplej vode alebo v umývačke. Keď krúžok vyberiete zo spodnej časti, pri jeho vrátení skontrolujte, že ste ho nainštalovali správnym smerom.
10. Aby ste odstránili zlý zápach z rúry, vložte do mikrovlnnej rúry misku s vodou a citrónovou šťavou a kôrou a rúru spustíte na 5 minút v mikrovlnnom režime. Dôkladne utrite a vysušte mäkkou handričkou.
11. V prípade, že je potrebné vykonať výmenu žiarovky v rúre, kontaktujte autorizovaný servis, prosím.
12. Rúra musí byť pravidelne čistená a akékoľvek zvyšky potravín musia byť odstránené. Ak nie je rúra udržiavaná čistá, môže to spôsobiť povrchové defekty, ktoré by mohli negatívne ovplyvniť životnosť spotrebiča to by mohlo spôsobiť nebezpečenstvo.
13. Tento spotrebič nelikvidujte spoločne s domácim odpadom; staré rúry musia byť zlikvidované v špeciálnych centrách prevádzkovaných mestskými úradmi.
14. Keď sa používa funkcia grilu, môže sa objaviť malé množstvo dymu a zápachu, čo po určitej dobe používania zmizne.

5.2 Skladovanie

- Ak nechcete spotrebič dlhšiu dobu používať, dôkladne ho uskladnite.
- Skontrolujte, či je spotrebič odpojený, vychladnutý a úplne suchý.
- Spotrebič skladujte na suchom, chladnom mieste.
- Spotrebič skladujte mimo dosahu detí.

6 Odstraňovanie problémov

Normálny	
Mikrovlnná rúra ruší TV príjem.	Pri prevádzke mikrovlnnej rúry môže dochádzať k rušeniu rozhlasového a televízneho príjmu. Je to podobné rušeniu malých elektrických spotrebičov, napr. Mixéra, vysávače a elektrického ventilátora. To je normálne.
Svetlo v rúre je tlmené.	Počas mikrovlnného varenia pri nízkom výkone sa môže svetlo v rúre stlmiť. To je normálne.
Para sa kumuluje na dverách, horúcich vzduch vychádza prieduchy	Počas varenia môže jedla vychádzať para. Väčšina pary vyjde prieduchy. Ale niekedy sa môže kumulovať na chladnom mieste, napr. dverách rúry. To je normálne.
Omylom spustená rúra, bez vloženého jedla.	Je zakázané spúšťať spotrebič bez toho aby tam boli nejaké potraviny. Je to veľmi nebezpečné.

Problém	Možná príčina	Riešenie
Rúru nie je možné spustiť.	1) Napájací kábel nie je správne zapojený.	Odpojte ho. Po 10 sekundách ho znova zapojte.
	2) Poistka skratovala alebo sa aktivoval istič okruhu.	Vymeňte poistku alebo reštartujte istič (opravu vykonajú profesionáli z našej spoločnosti).
	3) Problém so zásuvkou.	V zásuvke vyskúšajte iné elektrické spotrebiče.
Rúra nehreje.	4) Dvere nie sú dobre zatvorené.	Dvere riadne zavrite.
Sklenený otočný tanier vydáva pri spustení mikrovlnnej rúry hluk.	5) Otočný tanier a spodná časť rúry sú špinavé.	Pri čistení špinavých častí postupujte podľa pokynov v "Čistenie a údržba".

Pirmiausia perskaitykite šią naudojimo instrukciją!

Gerb. Pirkėjų,

Ačiū, kad pasirinkote „Beko“ gaminį. Tikimės, kad šiuo gaminiu, kuris buvo pagamintas naudojant aukščiausios kokybės moderniausią technologiją, liksite patenkinti. Prieš pradėdami naudoti šį prietaisą, perskaitykite visą šią naudojimo instrukciją bei prie jos pridedamus dokumentus ir juos pasilikite, jei prireiktų ateityje. Jeigu atiduotumėte šį gaminį kam nors kitam, kartu atiduokite ir šią naudojimo instrukciją. Vadovaukitės visais šiose naudojimo instrukcijose pateikiamais įspėjimais ir informacija.

Simbolių reikšmės

Įvairiuose šių naudojimo instrukcijų skyriuose naudojami šie simboliai:



Svarbi informacija ir naudingi patarimai, kaip naudoti prietaisą.



Įspėjimai apie pavojingas situacijas, keliančias pavojų gyvybei ir gadinančias turtą.



Įspėjimas dėl įkaitusių paviršių.



Šis prietaisas pagamintas moderniose ekologiškose gamyklose, nedarant žalos gamtai.

**1 Svarbios saugos ir aplinkos
apsaugos taisyklės 197**

1.1 Bendrieji saugos reikalavimai	197
1.2 Naudojimas pagal paskirtį	200
1.3 Vaikų sauga.....	201
1.4 EEJA direktyvos ir senų gaminių išmetimo taisyklių atitiktis	202
1.5 Informacija apie pakuotę	202

2 Jūsų mikrobangų krosnelė 203

2.1 Apžvalga.....	203
2.2 Techniniai duomenys.....	203
2.3 Disko įrengimas.....	204

3 Įrengimas ir prijungimas 205

3.1 Įrengimas ir prijungimas.....	205
-----------------------------------	-----

4 Naudojimas 206

4.1 Valdymo skydelis.....	206
4.2 Laikrodžio nustatymas.....	206
4.3 Gaminimas mikrobangomis	206
4.4 Grilis arba kombinuotasis režimas Gaminimas.....	207
4.5 Greita pradžia	208
4.6 Atitirpinimas pagal svorį.....	208
4.7 Atitirpinimas pagal laiką.....	208
4.8 Automatinis meniu	208
4.9 Automatinis pašildymas	208
4.10 Greitasis gaminimas.....	209
4.11 Išankstinis programų nustatymas.....	210
4.12 Kelių dalių gaminimas.....	210
4.13 Informacinė funkcija	211
4.14 Užrakto nuo vaikų funkcija	211

5 Valymas ir priežiūra 212

5.1 Valymas.....	212
5.2 Saugojimas	212

6 Trikčių šalinimas 213

Šiame skyriuje pateikiama saugos informacija, kuri padės išvengti gaisro, elektros smūgio, mikrobangų krosnelės spinduliuojamos energijos poveikio pavojaus, susižeidimų ar materialinės žalos. Jeigu nesivadovausite šiais nurodymais, suteikta garantija nebegalios.

1.1 Bendrieji saugos reikalavimai

- Nemėginkite įjungti krosnelės, kai jos durelės yra atidarytos, nes jos gali paveikti mikrobangų krosnelės spinduliuojama energija. Neišjunkite ir nemodifikuokite saugos užraktų.
- Nepalikite jokių objektų tarp krosnelės priekinės dalies ir durelių. Pasirūpinkite, kad ant krosnelės vidaus paviršių nesikauptų nešvarumai arba valymo priemonių likučiai.
- Bet kokius remonto darbus, kurių metu reikia nuimti dangtį, apsaugantį nuo mikrobangų krosnelės spinduliuojamos energijos, turi atlikti įgaliotieji asmenys (tarnybos). Bet koks kitoks taisymas yra pavojingas.
- Jūsų gaminys yra skirtas gaminti, pašildyti ar atšildyti maistą namuose.

Jo negalima naudoti komerciniams tikslams. Gamintojas nėra atsakingas už nuostolius, patirtus netinkamai naudojant gaminį.

- Nenaudokite šio prietaiso lauke, vonioje, drėgnose patalpose ar vietose, kur gali pasidaryti šlapia.
- Gamintojas neprisiima atsakomybės, ir garantinės pretenzijos dėl patirtos žalos negalioja, jei prietaisas buvo naudojamas ar prižiūrimas netinkamai.
- Niekada nebandykite ardyti prietaiso patys. Garantinės pretenzijos dėl patirtos žalos negalioja, jeigu prietaisas naudojamas netinkamai.
- Naudokite tik originalias arba gamintojo rekomenduojamas dalis.
- Nepalikite naudojamo prietaiso be priežiūros.
- Prietaisą visada statykite ant tvirto, lygaus, švaraus, sauso ir neslidaus paviršiaus.
- Nenaudokite šio prietaiso su išoriniu laikmačiu arba atskira nuotolinio valdymo sistema.
- Prieš naudodami prietaisą pirmą kartą, nuvalykite visas dalis. Žr. skyrių „Valymas ir priežiūra“.

- Prietaisą naudokite tik pagal paskirtį, aprašytą šiose naudojimo instrukcijose. Nenaudokite šveičiamųjų chemikalų ar garų šiam prietaisui valyti. Ši krosnelė yra skirta tik maistui šildyti ir gaminti. Ji nėra skirta naudoti pramoniniais tikslais ar laboratorijose.
- Šio prietaiso nenaudokite rūbams ar virtuvės rankšluosčiams džiovinti.
- Veikdamas prietaisas labai įkaista. Būkite atidūs ir nelieskite įkaitusių krosnelės dalių, esančių jos viduje.
- Jūsų krosnelė nėra skirta jokiai gyvai būtybei džiovinti.
- Nejunkite krosnelės, kai ji tuščia.
- Virtuvės reikmenys gali labai įkaisti dėl karščio perduodamo iš šildomo maisto į virtuvės reikmenis. Norint paimti virtuvės reikmenis į rankas, gali prireikti pirštinių.
- Prieš naudodami virtuvės reikmenis mikrobangų krosnelėje, patikrinkite, ar jie tam tinkami.
- Nedėkite krosnelės ant viryklės ar kitų karštų generuojančių prietaisų. Priešingu atveju galite ją sugadinti, ir garantija nebegalios.
- Mikrobangų krosnelę reikia pastatyti spintelėje, kuri atitinka įrengimo instrukcijose aprašomus reikalavimus.
- Atidengiant dangčiu arba folija uždengtą pagamintą maistą gali kilti garų.
- Apsimaukite pirštines prieš imdami iš krosnelės bet kokią gamintą maistą.
- Kai prietaisas veikia, jis ir jo paviršiai gali būti labai karšti.
- Naudojant prietaisą, durelės ir išorinis stiklas gali būti labai karšti.

1.1.1 Elektros sauga

- „Beko“ mikrobangų krosnelė atitinka galiojančius saugos standartus, todėl, jeigu prietaisas arba jo maitinimo laidas būtų pažeistas, jį privalo paleisti platintojas, aptarnavimo centras ar specialistas arba bet kuris kitas įgaliotasis atstovas, kad būtų išvengta bet kokių pavojų. Klaidingi arba netinkami remonto darbai gali kelti pavojų ir riziką vartotojui.
- Pasirūpinkite, kad jūsų elektros tinklo duomenys atitiktų prietaiso kategorijos plokštelėje nurodytus duomenis.

Vienintelis būdas atjungti prietaisą nuo elektros tinklo yra ištraukti elektros lizdo maitinimo kabelio kištuką.

- Prietaisą junkite tik prie įžeminto elektros lizdo.
- Niekada nenaudokite prietaiso, jeigu šis yra sugadintas arba pažeistas jo maitinimo laidas.
- Naudodami šį prietaisą, nenaudokite ilginimo laido.
- Niekada nelieskite prietaiso ar jo elektros kištuko drėgnomis arba šlapiomis rankomis.
- Prietaisą pastatykite taip, kad elektros kištukas visada būtų pasiekiamas.
- Saugokite maitinimo laidą, kad jis nebūtų suspaustas, užlenktas arba trinamas į aštirus kraštus. Saugokite maitinimo kabelį nuo įkaitusių paviršių ir atviros ugnies.
- Įsitikinkite, ar nėra pavojaus netyčia patraukti už veikiančio prietaiso maitinimo laiko arba ar kas nors už jo neužklius ir nenugrius.
- Jeigu prietaiso nenaudojate arba prieš jį valydami, atjunkite jį nuo elektros tinklo.
- Norėdami išjungti prietaiso elektros maitinimą, netraukite už prietaiso laido.

Taip pat niekada nevyniokite maitinimo laido aplink prietaisą.

- Nemerkite prietaiso, jo maitinimo laido ir elektros kištuko vandenį ar kokį nors kitą skystį. Nelaikykite jo po tekančiu vandeniu.
- Šildydami maistą plastikiniuose ar popieriniuose induose, dažnai tikrinkite krosnelę. Tokie indai gali užsidegti.
- Prieš dėdami į mikrobangų krosnelę popierinius ar plastikinius maišelius, tinkamus joje naudoti, nuimkite nuo jų vielinius raištelius ir (arba) metalines rankenėles.
- Pastebėję dūmus, išjunkite prietaisą arba ištraukite kištuką iš lizdo ir laikykite dureles uždarytas, kad nekiltų gaisras.
- Nenaudokite krosnelės kam nors laikyti. Kai krosnelės nenaudojate, nepalikite joje popierinių gaminių, virtuvės reikmenų ar maisto.
- Kad išvengtumėte nudegimų, prieš vartojimą visada pamaišykite arba suplakite kūdikių buteliukų turinį ir maistą bei patikrinkite jų temperatūrą.

- Šis prietaisas yra 2 grupės B klasės ISM įrenginys. 2 grupė apima visus ISM (angl. Industrial, Scientific, Medical - pramonės, mokslo ir medicinos) įrenginius, generuojančius radijo bangų energiją ir (arba) naudojančius ją elektromagnetinės radiacijos pavidalu medžiagoms apdoroti, ir kibirkštinės erozijos įrenginius.
- B klasės įranga yra skirta gyvenamiesiems namams ir namams, tiesiogiai prijungtiems prie žemos įtampos elektros tinklo.
- Kai prietaisas naudojamas, jo durelės ar išorinis paviršius gali tapti labai karšti.
- Daržoves su stora žieve, pavyzdžiui, bulves, cukinijas, obuolius ir kaštainius, pradurkite.
- Prietaisas turi būti statomas taip, kad jo galinė dalis būtų atsukta į sieną.
- Pažeidus dureles ar durelių tarpiklius, krosnele negalima naudotis, kol ją pataisys kvalifikuotas specialistas.
- Prieš pernešdami prietaisą, apsaugokite diską, kad jo nesugadintumėte.
- Nenaudokite mikrobangų krosnelės neplaktiems kiaušiniams virti ar šildyti – tiek su lukštu, tiek be jo.
- Niekada nenuimkite prietaiso galinių ar šoninių detalių, užtikrinančių minimalų leistiną atstumą tarp spintelės sienelių ir prietaiso, kad vyktų būtina oro cirkuliacija.

1.1.2 Gaminio sauga

- Skysčių ar kitokio maisto nešildykite uždaruose induose, nes indas gali sprogti.
- Mikrobangų krosnelėje šildomi gėrimai gali užvirti ir taškytis išimami iš krosnelės. Būkite atsargūs imdami indus į rankas.
- Krosnelėje nieko neskrudinkite. Karštas aliejus gali sugadinti krosnelės detales bei medžiagas ir netgi nudeginti odą.

1.2 Naudojimas pagal paskirtį

- Mikrobangų krosnelė yra skirta naudoti tik ją integravus.
- Naudokite šį prietaisą tik pagal jo numatytąją paskirtį.
- Nenaudokite prietaiso kaip šilumos šaltinio.

- Mikrobangų krosnelė skirta tik maistui atšildyti, gaminti ir pašildyti.
- Nepervirkite (neperkepkitė) maisto, nes gali kilti gaisro pavojus.
- Nevalykite prietaiso garų pagrindu veikiančiomis valymo priemonėmis.
- Neleiskite vaikams naudotis krosnele be priežiūros, prieš išsamiai neaptarę krosnelės naudojimo instrukcijų ir neįsitikinę, kad vaikas gali mikrobangų krosnele naudotis saugiai ir supranta netinkamo naudojimo pavojus.
- Dėl didelio karščio, kuris generuojamas įjungus grilio ir kombinacijos režimus, vaikams reikėtų neleisti naudoti šių režimų, jei jų neprižiūri suaugusysis.

1.3 Vaikų sauga

- Patariama būti itin atsargiems, naudojant prietaisą šalia vaikų ir žmonių, turinčių fizinių, jutimo arba psichinių negalių.
- Vaikai nuo 8 metų ir asmenys, turintys ribotas psichines, jutimines ar protines galimybes arba neturintys patirties bei žinių, šiuo prietaisu gali naudotis su sąlyga, jeigu juos prižiūri arba paaiškina, kaip saugiai naudoti šį gaminį, arba jie supranta galimus su gaminiu naudojimu susijusius pavojus. Vaikams negalima žaisti su šiuo prietaisu. Vaikai neturėtų valyti ir tvarkyti mikrobangų krosnelės, nebent juos prižiūri suaugusieji.
- Pavojus uždusti! Visas pakuotės dalis laikykite vaikams nepasiekiamoje vietoje.
- Gaminį ir jo maitinimo laidą laikykite vaikams iki 8 metų nepasiekiamoje vietoje.
- Kai prietaisas veikia, jis ir jo paviršiai gali būti labai karšti. Neleiskite vaikų prie prietaiso.

1.4 EEJĀ direktyvos ir senų gaminių išmetimo taisyklių atitiktis



Šiame prietaise nėra pavojingų ir draudžiamų medžiagų, nurodytų Aplinkosaugos ir miesto teritorijų planavimo ministerijos išleistame dokumente

„Senų elektrinių ir elektroninių prietaisų išmetimo kontrolės reglamentas“. Tai atitinka EEJĀ direktyvą. Šis gaminys pagamintas iš aukštos kokybės medžiagų ir dalių, kurias galima perdirbti ir pakartotinai panaudoti.

Todėl pasibaigus gaminio tarnavimo laikui, neišmeskite jo kartu su įprastomis buitinėmis atliekomis. Atiduokite jį į surinkimo punktą, kad elektros ir elektronikos įranga būtų perdirbta. Norėdami sužinoti, kur yra šie surinkimo punktai, kreipkitės į vietos savivaldybę. Pakartotinis medžiagų panaudojimas padės tausoti gamtą ir gamtos išteklius.

1.5 Informacija apie pakuotę



Šio gaminio pakuotė yra pagaminta iš perdirbti tinkamų medžiagų ir tai padaryta, atsižvelgiant į mūsų šalies teisės aktus. Neišmeskite pakavimo medžiagų kartu su buitinėmis arba kitomis atliekomis. Jas atiduokite į vietinių valdžios institucijų nurodytus pakavimo medžiagų surinkimo punktus.

2 Jūsų mikrobangų krosnelė

2.1 Apžvalga

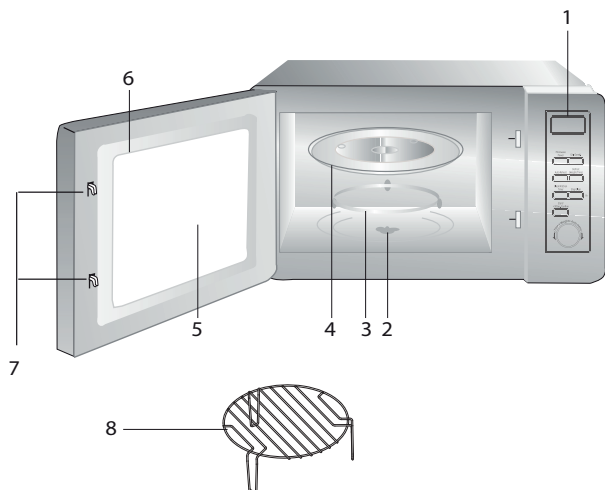

1. Valdymo skydelis
2. Disko ašis
3. Disko atrama
4. Stiklinis padėklas
5. Krosnelės langelis
6. Durelių grupė
7. Durelių saugos užraktų sistema
8. Gril (len na použití s funkcíou grilu a při umístění na skleněný podnos)

2.2 Techniniai duomenys

Energijos sąnaudos	230 V~50 Hz, 1250 W (mikrobangų krosnelė)
Išvestis	800 W
Išoriniai matmenys	XXXXXX
Vardinė įvesties galia (grilis)	1000 W
Krosnelės talpa	23 litrų
Grynas svoris	xx kg

Ant gaminio esantys ženklai ar kituose su gaminiu pateiktuose dokumentuose esančios reikšmės – tai laboratorinėmis sąlygomis, remiantis atitinkamais standartais, gautos reikšmės. Šios reikšmės gali skirtis, atsižvelgiant į nuo prietaiso naudojimo ir aplinkos sąlygas. Energijos reikšmės išbandytos esant 230 V.

2 Jūsų mikrobangų krosnelė

2.3 Disko įrengimas

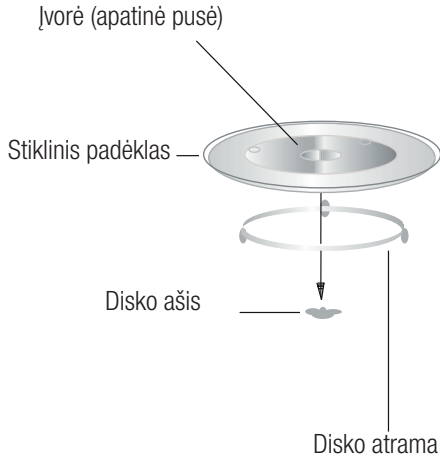

- Niekada nedėkite stiklinio padėklo apversto. Niekada negalima trukdyti sukčiai stikliniam padėklui.
- Gaminant maistą, visada turi būti naudojamas stiklinis padėklas ir disko atrama.
- Gaminant maistą, indai ir maistas visada turi būti dedami ant stiklinio padėklo.
- Jei stiklinis padėklas arba disko atrama įskyla ar sulūžta, kreipkitės į artimiausią įgaliotąjį aptarnavimo centrą.

3 Įrengimas ir prijungimas

3.1 Įrengimas ir prijungimas

- Nuimkite visą pakavimo medžiagą ir priedus. Apžiūrėkite krosnelę, ar nėra pažeidimų, pvz., įlenkimų ar sulūžusių durelių. Jei krosnelė pažeista, jos neįrenkite.
- Nuo mikrobangų krosnelės korpuso paviršiaus nuimkite apsauginę plėvelę.
- Nenuimkite šviesiai rudo žėručio dangtelio, uždėto ant krosnelės angos, kad būtų apsaugotas magnetronas.
- Pasirinkite tiesų paviršių, kuriame užtektų vietos įvesties ir išvesties vamzdžiams.

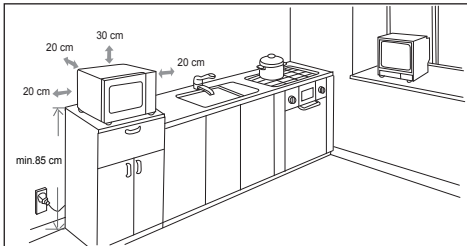

- Žemiausias montavimo aukštis – 85 cm.
- Galinis prietaiso paviršius turi būti atsuktas į sieną. Virš mikrobangų krosnelės turi būti mažiausiai 30 cm erdvės, o nuo gretimų sienų ją turi skirti bent 20 cm nuotolis.
- Nenuimkite krosnelės kojelių.
- Uždengus oro įėjimo ar išėjimo angas krosnelę galima pažeisti.
- Krosnelę įrenkite kiek įmanoma toliau nuo radijo aparatų ir televizorių. Veikdama mikrobangų krosnelė gali trikdyti radijo aparato ir televizoriaus priimamus signalus.
- 2. Įjunkite krosnelę į įprastą buitinių elektros lizdą. Įsitikinkite, kad įtampa ir dažnis nesiskiria nuo nurodytų techninių duomenų etiketėje.



Veikiant prietaisui, pasiekiamas paviršius gali labai įkaisti.



ĮSPĖJIMAS: Krosnelės nemontuokite virš voryklės ar kitų karštį skleidžiančių prietaisų. Krosnelę sumontavus virš arba šalia karščio šaltinio, ją galima sugadinti ir pažeisti garantinės priežiūros sąlygas.

4 Naudojimas

4.1 Valdymo skydelis

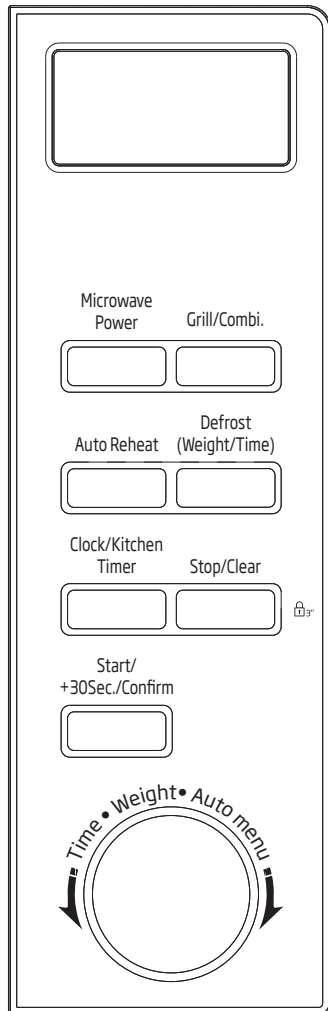

4.2 Laikrodžio nustatymas

Kai mikrobangų krosnelė yra įjungta į elektros tinklą, ekrane pasirodo skaičiai "0:00", pasigirsta signalas.

1. Vieną kartą paspaudus " Clock/Kitchen Timer" (laikrodis / laikmatis) valandų skaičiai pradeda mirksėti.

2. Sukite , kad nustatytumėte valandas, skaičių intervalas yra nuo 0 iki 23.

3. Vieną kartą paspaudus " Clock/Kitchen Timer" (laikrodis / laikmatis) minučių skaičiai pradeda mirksėti.

4. Sukite , kad nustatytumėte minutes, skaičių intervalas yra nuo 0 iki 59.

5. Paspauskite " Clock/Kitchen Timer" (laikrodis / laikmatis), kad baigtumėte nustatyti laikrodį. Pradės mirksėti ":", ir užsidsigs laikas.





Jeigu laikrodis nenustatytas, paspaudus mygtuką krosnelė neveiks.



Jeigu nustatant laikrodį paspaudžiamas mygtukas " Stop/Clear" (stabdyti / valyti), krosnelė automatiškai sugrįš į ankstesnę būseną.

4.3 Gaminimas mikrobangomis

Paspaudus " Microwave" (mikrobangos), ekrane bus rodoma " P100". Spauskite " Microwave" (mikrobangos), kad nustatytumėte laiką, arba pasukite , kad pasirinktumėte norimą galią - po kiekvieno papildomo paspaudimo pasirodys " P100", " P80", " P50", " P30" arba " P10". Tada paspauskite " Start/+30Sec./Confirm" (pradėti / + 30 sek. / patvirtinti), kad patvirtintumėte, , kad nustatytumėte gamavimo laiką nuo 0:05 iki 95:00. Norėdami pradėti gaminti, dar kartą paspauskite .

1. Vieną kartą paspauskite " Microwave" (mikrobangos), ekrane bus rodoma " P100".

2. Norėdami pasirinkti 80 % mikrobangų galią, dar kartą paspauskite " Microwave" (mikrobangos) arba pasukite .

3. Norėdami patvirtinti, nuspauskite mygtuką " Start/+30 Sec./Confirm" (pradėti / + 30 sek. / patvirtinti) ir ekrane pasirodys " P80".

4 Naudojimas

4. Sukdami  nustatykite gaminimo laiką, kol krosnelė rodys "20:00".

5. Norėdami pradėti gaminti, paspauskite mygtuką "Start/+30 Sec./Confirm" (pradėti / + 30 sek. / patvirtinti).





Toliau nurodyta, kiek kartų reikia nuspausti mygtuką, kad nustatytumėte konkretų laiką:

Trukmės nustatymas	Intervalas
0-1 minutė	5 sekundės
1-5 minutės	10 sekundžių
5-10 minučių	30 sekundžių
10-30 minučių	1 minutė
30-95 minutės	5 minutės

Mikrobangų krosnelės klaviatūros naudojimo instrukcijos

Tvarka	Ekranas	Mikrobangų galia
1	P100	100 %
2	P80	80 %
3	P50	50 %
4	P30	30 %
5	P10	10 %



4.4 Grilis arba kombinuotasis režimas Gaminimas

Paspaudus „Grill/Combi.“, ekrane bus rodoma „G“, paspaudus „Grill/Combi.“ galima nustatyti laiką, arba galite pasukti , kad pasirinktumėte norimą galią - po kiekvieno papildomo paspaudimo pasirodys „G“, „C-1“ arba „C-2“. Tada paspauskite "Start/+30Sec./Confirm" (pradėti / + 30 sek. / patvirtinti), kad patvirtintumėte, ir pasukite , kad nustatytumėte gaminimo laiką nuo 0:05 iki 95:00.

Norėdami pradėti gaminti, dar kartą paspauskite "Start/+30Sec./Confirm" (pradėti / + 30 sek. / patvirtinti).



Pavyzdys: Jei norite 10 minučių naudoti 55 % mikrobangų galios ir 45 % grilio galios (C-1), atlikite šiuos veiksmus.

1. Vieną kartą paspauskite „Grill/Combi.“, ekrane bus rodoma „G“.
2. Dar kartą paspauskite „Grill/Combi.“ arba pasukite , kad pasirinktumėte kombinuotąjį režimą. 1 režimas.
3. Paspauskite „Grill/Combi.“, kad patvirtintumėte, ir ekrane pasirodys „C-1“.
4. Sukdami  nustatykite gaminimo laiką, kol krosnelė rodys „10:00“.
5. Norėdami pradėti gaminti, paspauskite "Start/+30Sec./Confirm" (pradėti / + 30 sek. / patvirtinti).

„Grill/Combi.“ Klaviatūros instrukcijos

Tvarka	Ekranas	Mikrobangų galia	Grilio Galia
1	G	0 %	100 %
2	C-1	55 %	45 %
3	C-2	36 %	64 %



Praejus pusei griliui skirto laiko, krosnelė suskamba du kartus. Tai yra normalu. Norėdami geresnio grilio efekto, apverskite maistą, uždarykite dureles ir paspauskite "Start/+30Sec./Confirm" (pradėti / + 30 sek. / patvirtinti), kad tęstumėte gaminimą. Jeigu neatliekami jokie veiksmai, krosnelė gamina toliau.

4.5 Greita pradžia

1. Laukimo būsenoje paspauskite "Start/+30Sec./Confirm" (pradėti /+ 30 sek. / patvirtinti), kad pradėtumėte gaminti 100 % galia, po kiekvieno papildomo paspaudimo gaminimo laikas pailgės 30 sekundžių, daugiausia iki 95 minučių.
2. Mikrobangų, grilio, komb. gaminimo arba atitirpinimo laiko būsenoje kiekvienas "Start/+30Sec./Confirm" (pradėti /+ 30 sek. / patvirtinti) paspaudimas gaminimo laiką gali pailginti 30 sekundžių.
3. Veikiant budėjimo režimu, pasukite  prieš laikrodžio rodyklę, kad nustatytumėte gaminimo laiką 100 % mikrobangų galia, tada paspauskite "Start/+30Sec./Confirm" (pradėti / + 30 sek. / patvirtinti), kad pradėtumėte gaminti.



4.6 Atitirpinimas pagal svorį

1. Vieną kartą paspaudus "Weight Defrost" (atitirpinimas pagal svorį) ekrane pasirodys užrašas "dEF1".
2. Pasukdami  pasirinkite maisto svorį nuo 100 iki 2 000 g.
3. Norėdami pradėti atitirpinti, paspauskite mygtuką "Start/+30Sec./Confirm" (pradėti / + 30 sek. / patvirtinti).

4.7 Atitirpinimas pagal laiką



1. Dukart paspaudus "Time Defrost" (atitirpinimas pagal laiką), krosnelės ekrane pasirodys užrašas "dEF2".
2. Pasukdami  pasirinkite atitirpinimo laiką. Maksimalus laikas - 95 minutės.
3. Norėdami pradėti atitirpinti, paspauskite mygtuką "Start/+30Sec./Confirm" (pradėti / + 30 sek. / patvirtinti). Galia yra P30 ir jos reguliuoti negalima.

4.8 Automatinis meniu

1. Pasukite  dešinėn, kad pasirinktumėte meniu, ir bus rodoma nuo "A-1" iki "A-8", kas reiškia karštą gėrimą, baltą mėsą, žuvį, paukštinę, užšaldytus patiekalus, daržoves, bulves ir sriubą.
2. Paspauskite mygtuką "Start/+30 Sec./Confirm" (pradėti / + 30 sek. / patvirtinti), kad patvirtintumėte.
3. Pasukite  ir pasirinkite numatytąjį svorį pagal meniu lentelę.
4. Norėdami pradėti gaminti, paspauskite mygtuką "Start/+30 Sec./Confirm" (pradėti / + 30 sek. / patvirtinti).



Pavyzdys: Jei norite panaudoti automatinį meniu iškepti 350 g žuvis.

1. Pasukite  pagal laikrodžio rodyklę, kol bus rodoma "A-3".
2. Paspauskite mygtuką "Start/+30 Sec./Confirm" (pradėti / + 30 sek. / patvirtinti), kad patvirtintumėte.
3. Sukdami  pasirinkite žuvis svorį, kol ekrane bus rodoma "350".
4. Norėdami pradėti gaminti, paspauskite mygtuką "Start/+30 Sec./Confirm" (pradėti / + 30 sek. / patvirtinti).

4.9 Automatinis pašildymas

1. Kartą paspauskite "Auto Reheat" ir ekrane bus rodoma "200".
2. Paspauskite "Auto Reheat" daugiau kartų arba pasukite , kad pasirinktumėte maisto svorį, ir bus pasirinkta "400" arba "600" g.

4 Naudojimas

3. Norėdami pradėti gaminti, paspauskite mygtuką "Start/+30 Sec./Confirm" (pradėti / + 30 sek. / patvirtinti).

Meniu lentelė:

Meniu	Svoris	Ekranas
A-1 Raudona mėsa	600 g	600
	800 g	800
	1000 g	1000
A-2 Balta mėsa	600 g	600
	800 g	800
	1000 g	1000
A-3 Žuvis	250 g	250
	350 g	350
	450 g	450
A-4 Paukštiena	750 g	750
	1000 g	1000
	1200 g	1200
A-5 Užšaldyti patiekalai	300 g	300
	450 g	450
	600 g	600
A-6 Daržovės	200 g	200
	300 g	300
	400 g	400
A-7 Bulvės	200 g	200
	400 g	400
	600 g	600 g
A-8 Sriuba	200 ml	200
	400 ml	400
	600 ml	600

4.10 Greitasis gaminimas

1. Kartą paspauskite "Express" ir ekrane bus rodoma "200".
2. Paspauskite "Express" daugiau kartų arba pasukite , kad pasirinktumėte maisto svorį, ir bus pasirinkta "400" arba "600" g.

4 Naudojimas





3. Norėdami pradėti gaminti, paspauskite mygtuką "Start/+30Sec./Confirm" (pradėti / + 30 sek. / patvirtinti).

4.11 Išankstinis programų nustatymas

1. Pirmiausia nustatykite laikrodį. (Žiūrėkite laikrodžio nustatymo instrukcijas.)
2. Įveskite gaminimo programą. Daugiausia galima pasirinkti du etapus. Atitirpinimo nereikėtų nustatyti kaip gaminimo programos.



Pavyzdys: Jei norite gaminti naudodami 80 % mikrobangų galios 7 minutes, atlikite tokius veiksmus:

- Vieną kartą paspauskite "Microwave" (mikrobangos), ekrane bus rodoma "P100".
 - Norėdami pasirinkti 80 % mikrobangų galią, dar kartą paspauskite "Microwave" (mikrobangos) arba pasukite .
 - Norėdami patvirtinti, nuspauskite mygtuką "Start/+30 Sec./Confirm" (pradėti / + 30 sek. / patvirtinti) ir ekrane pasirodys "P80".
 - Sukdami  nustatykite gaminimo laiką, kol krosnelė rodytų "7:00". Atlikę anksčiau nurodytus veiksmus, būkite atsargūs ir nepaspauskite "Start/+30Sec./Confirm" (pradėti / + 30 sek. / patvirtinti), kad pradėtumėte gaminti.
3. Vieną kartą paspaudus "Clock/Kitchen Timer", valandų skaičiai pradeda mirksėti.
 4. Sukite , kad nustatytumėte valandas, skaičių intervalas yra nuo 0 iki 23.
 5. Paspaudus "Clock/Kitchen Timer", minučių skaičiai pradeda mirksėti.
 6. Sukite , kad nustatytumėte minutes, skaičių intervalas yra nuo 0 iki 59.

7. Paspauskite mygtuką "Start/+30 Sec./Confirm" (pradėti / + 30 sek. / patvirtinti), kad baigtumėte nustatymą. Jei durelės uždarytos, atėjus laikui dukart nuskambės signalas ir bus automatiškai pradėta gaminti.





Pirmiausia būtina nustatyti laikrodį. Kitu atveju iš anksto nustatyta funkcija neveiks.

4.12 Kelių dalių gaminimas

Vienu metu galima nustatyti daugiausia 2 maisto gamybos dalis. Jei viena iš dalių yra atitirpymas, jis turi būti nustatytas kaip pirmą dalis.



Pavyzdys: Jei norite atitirpdyti maistą 5 minutes, o tada gaminti naudodami 80 % mikrobangų galios 7 minutes, atlikite tokius veiksmus:

1. Vieną kartą paspaudus "Time Defrost" (atitirpinimas pagal laiką) ekrane pasirodys užrašas "dEF2".
2. Pasukdami  pasirinkite atitirpinimo laiką, kol bus rodoma "5:00".
3. Vieną kartą paspauskite "Microwave" (mikrobangos), ekrane bus rodoma "P100".
4. Norėdami pasirinkti 80 % mikrobangų galią, dar kartą paspauskite "Microwave" (mikrobangos) arba pasukite .
5. Norėdami patvirtinti, nuspauskite mygtuką "Start/+30 Sec./Confirm" (pradėti / + 30 sek. / patvirtinti) ir ekrane pasirodys "P80".
6. Sukdami  nustatykite gaminimo laiką, kol krosnelė rodytų "7:00".
7. Paspauskite "Start/+30Sec./Confirm" (pradėti / + 30 sek. / patvirtinti), kad pradėtumėte gaminti, kartą nuskambės pirmos dalies signalas, bus skaičiuojamas atitirpinimo laikas, tada dar kartą nuskambės signalas ir prasidės antras gaminimas, o kai bus baigta gaminti - signalas nuskambės penkis kartus.

4.13 Informacinė funkcija

1. Mikrobangų, grilio ir kombinuoto gaminimo būsenose paspaudus "Microwave" (mikrobangos), 3 sekundes bus rodoma naudojama galia. Po 3 sekundžių krosnelė grįš į ankstesnę būseną;
2. Gaminimo būsenoje paspauskite "Start/+30Sec./Confirm", kad užklaustumėte laiką, ir 3 sekundes bus rodomas laikas.

4.14 Užrakto nuo vaikų funkcija

1. **Užrakinimas:** Krosnei veikiant laukimo režimu paspaudus "Stop/Clear" 3 sekundes, pasigirs ilgas signalas, nurodantis, kad įjungiamas užrakto nuo vaikų režimas ir, jei nustatytas laikas, bus rodomas užrakinimo indikatorius, kitu atveju ekrane bus rodoma "⏸ : : ⏸".
2. **Atrakinimas:** Krosnei veikiant apsaugos nuo vaikų režimu paspaudus "Stop/Clear" 3 sekundes, pasigirs ilgas signalas, nurodantis, kad išjungiamas užrakto nuo vaikų režimas.

5 Valymas ir priežiūra

5.1 Valymas



ISPĖJIMAS: Niekada nenaudokite benzino, tirpiklių, šveičiamųjų valymo priemonių, metalinių daiktų ar šepėčių kietais šeriais prietaisui valyti.



ISPĖJIMAS: Niekada nemerkite prietaiso ar jo maitinimo laido į vandenį ar kokią nors kitą skystį.

1. Išjunkite prietaisą ir ištraukite jo kištuką iš sieninio lizdo.
2. Palaukite, kol prietaisas visiškai atvės.
3. Palaikykite krosnelės švarą. Jei krosnelės sienelės buvo aptaškytos maistu ar viduje išsiliejo skysčiai, nuvalykite juos drėgna šluoste. Jei krosnelė tampa labai nešvari, naudokite švelnaus poveikio valiklį. Venkite purškalo ir kitų šiurkščių valiklių, antraip ant durelių paviršiaus gali likti dėmių ir matinių patakų.
4. Išorinius krosnelės paviršius valykite drėgna šluoste. Norėdami išvengti žalos veikiančioms krosnelės dalims, neleiskite kad pro ventiliacijos angas į vidų patektų vanduo.
5. Norėdami pašalinti išsiliejusio ir taškomo maisto paliktas dėmes, abi durelių puses ir stiklą, durelių tarpiklius ir dalis šalia tarpiklių dažniau valykite drėgna šluoste. Nenaudokite šveičiamųjų valymo priemonių.
6. Neleiskite valdymo skydeliui sušlapti. Valykite minkšta drėgna šluoste. Palikite krosnelės dureles atviras, kad valydami valdymo skydelį netyčia neįjungtumėte krosnelės.
7. Jei viduje arba aplink dureles kaupiasi garai, nuvalykite juos minkšta šluoste. Tai gali įvykti, kai mikrobangų krosnelė veikia esant labai drėgnai aplinkai. Tai visiškai normalu.
8. Kai kuriais atvejais jums gali tekti išimti stiklinį padėklą ir jį išvalyti. Nuplaukite padėklą šiltu muiluotu vandeniu arba indaplovėje.

9. Reguliariai valykite ritininį žiedą ir krosnelės apačią, kad būtų išvengta pernelyg didelio triukšmo. Krosnelės apačią pakanka nuvalyti švelnaus poveikio valikliu. Ritininį žiedą plaukite šiltu muiluotu vandeniu arba indaplovėje. Ištraukę ir išplovę ritininį žiedą, įsitikinkite, kad jūs tiksliai įstatėte jį atgal reikiamoje padėtyje.
10. Norėdami pašalinti nemalonius kvapus, įdėkite stiklinę vandens ir sulčių ir citrinos žievelę į gilų dubenį, kuris tinka naudoti mikrobangų krosnelėje, ir įjunkite krosnelę 5 minutėms mikrobangų režimu. Po to nušluostykite ir nusausinkite minkšta šluoste.
11. Prašome kreiptis į įgaliotą aptarnavimo centrą, jei reikės pakeisti krosnelės lemputę.
12. Krosnelė turi būti reguliariai valoma ir visi maisto likučiai turi būti pašalinami. Nešvarumai gali sukelti paviršiaus defektus. Tai gali neigiamai paveikti prietaiso veikimo laiką bei sukelti riziką.
13. Prašome neišmesti šio prietaiso kartu su įprastomis buitinėmis atliekomis; pasenusios mikrobangų krosnelės turi būti perduodamos specialioms atliekų centrams, kuriais turi pasirūpinti savivaldybės.
14. Kai mikrobangų krosnelė naudojama grilio režimu, gali kilti šiek tiek dūmų, taip pat gali būti juntamas kvapas. Po tam tikro naudojimo laiko jį turėtų išnykti.

5.2 Saugojimas

- Jeigu prietaiso ilgai nenaudosite, padėkite jį į saugią vietą.
- Patikrinkite, ar prietaisas yra atjungtas nuo elektros tinklo, atvėsęs ir visiškai sausas.
- Prietaisą laikykite vėsioje, sausoje vietoje.
- Saugokite prietaisą nuo vaikų.

6 Trikčių šalinimas

Normalus	
Veikianti mikrobangų krosnelė gali sukelti TV signalo trukdžius.	Veikianti mikrobangų krosnelė gali sukelti TV ar radijo signalo trukdžius. Jie yra panašūs į trikdžius, sukeltus mažų elektrinių prietaisų, pavyzdžiui, maišytuvo, dulkių siurblio ar elektrinio ventiliatoriaus. Tai visiškai normalu.
Krosnelės lemputė yra neryški.	Gaminant maistą mikrobangų krosnelėje mažai energijos vartojančiu režimu, krosnelės lemputė gali būti neryški. Tai visiškai normalu.
Ant durelių kaupiasi garai, iš ventiliacinės angos kyla karštas oras.	Kepimo metu nuo maisto gali kilti garai. Nors didesnė šių garų dalis ištraukiama pro ventiliacinę angą, Dalis jų gali kauptis vėsioje vietoje, pavyzdžiui, ant krosnelės durelių. Tai visiškai normalu.
Krosnelė įjungta atsitiktinai, be maisto joje.	Neleidžiama įjungti prietaiso, jei jo viduje nėra maisto. Tai labai pavojinga.

Problema	Galima priežastis	Sprendimas
Neįmanoma įjungti krosnelės.	1) Maitinimo kabelis nėra tinkamai prijungtas.	Atjunkite. Prijunkite vėl po 10 sekundžių.
	2) Perdegę saugiklis ar buvo aktyvuotas elektros grandinės pertraukiklis.	Pakeiskite saugiklį arba atitaisykite elektros grandinės pertraukiklį (remontas atliekamas profesionalių mūsų įmonės darbuotojų).
	3) Problema su elektros lizdu.	Patikrinkite lizdą, panaudodami kitus elektros prietaisus.
Krosnelė nekaista.	4) Durelės netinkamai uždarytos.	Tinkamai uždarykite dureles.
Mikrobangų krosnei veikiant, stiklinis padėklas kelia triukšmą.	5) Ant padėklo ir krosnelės apačioje yra nešvarumų.	Norėdami išvalyti nešvarumus, žr. skyrių „Valymas ir priežiūra“.

Palun lugege esmalt juhendit!

Lugupeetud klient!

Aitäh, et otsustasite Beko toote kasuks. Loodetavasti jääte selle kaasaegse tehnoloogia järgi valmistatud kvaliteetse toote tööga rahule. Selleks tutvuge enne toote kasutamist hoolikalt kasutusjuhendi ja kõigi kaasasolevate dokumentidega ja hoidke need alles. Kui annate toote üle uuele omanikule, pange kaasa ka kasutusjuhend. Järgige kõiki kasutusjuhendis toodud hoiatusi ja juhiseid.

Tähiste tähendused

Käesoleva juhendi erinevates jaotistes kasutatakse järgmisi tähiseid:

	Oluline teave ja kasulikud nõuanded.
--	--------------------------------------

	Hoiatused elu ja vara suhtes ohtlike olukordade kohta.
--	--

	Hoiatus tuliste pindade kohta.
--	--------------------------------



Toode on valmistatud keskkonnasõbralikes kaasaegsetes tehastes loodust kahjustamata.

1 Olulised ohutus- ja keskkonnavalased juhised 216

1.1 Üldine ohutus.....	216
1.1.1 Elektriõhutus.....	217
1.1.2 Toote ohutu kasutamine.....	219
1.2 Ettenähtud otstarve.....	219
1.3 Laste ohutus.....	220
1.4 WEEE direktiivi täitmine ja romuseadmete kõrvaldamine.....	220
1.5 Teave pakendi kohta.....	220

2 Teie mikrolaineahi 221

2.1 Ülevaade.....	221
2.2 Tehnilised andmed.....	221
2.3 Pöördaluse paigaldamine.....	222

3 Paigaldus ja ühendamine 223

3.1 Paigaldus ja ühendamine.....	223
----------------------------------	-----

4 Kasutamine 224

4.1 Juhtpaneel.....	224
4.2 Kella seadistamine.....	224
4.3 Mikrolainete abil toidu valmistamine.....	224
4.4 Grill või kombineeritud küpsetamine.....	225
4.5 Kiirkäivitus.....	226
4.6 Sulatamine kaalu alusel.....	226
4.7 Sulatamine aja alusel.....	226
4.8 Automaatmenüü.....	226
4.9 Automaatne ülessoojendamine.....	227
4.11 Täpsemate sätetega programm.....	228
4.12 Mitmeosaline küpsetamine.....	229
4.13 Päringu funktsioon.....	229
4.14 Lapselukufunktsioon.....	229

5 Puhastamine ja hooldus 230

5.1 Puhastamine.....	230
5.2 Ladustamine.....	230

6 Veaotsing 231

Käesolev jaotis sisaldab ohutusjuhiseid, mis aitavad teil vältida tuleohtu, elektrilööke, kokkupuutumist lekkinud mikrolaineenergiaga, kehavigastusi ja varalist kahju. Nende juhiste eiramisel kaotab antud garantii kehtivuse.

1.1 Üldine ohutus

- Ärge proovige ahju käivitada ajal, mil selle uks on lahti - vastasel juhul võite kokku puutuda kahjuliku mikrolaine-energiaga. Turvalukke ei tohi eemaldada ega rikkuda.
- Ärge paigutage esemeid ahju esikülje ja ukse vahele. Ärge laske sulgivatele pindadele koguneda mustuse või puhastusvahendi jääke.
- Igasugused hooldustööd, mille käigus on vaja eemaldada mikrolaine-energia eest kaitsev kate, peab läbi viima volitatud isik/teenindus. Igasugune muu lähene mine on ohtlik.
- Teie toode on loodud kodus toidu küpsetamiseks, soojendamiseks ja sulatamiseks. Seda ei tohi kasutada ärilistel eesmärkidel. Toote valmistaja ei vastuta valesti kasutamisest põhjustatud kahjude eest.
- Ärge kasutage seda seadet välitingimustes, vannitubades, niisketes keskkondades ega kohtades, kus see võib märjaks saada.
- Valmistaja ei vastuta ega anna garantiisid kahjude osas, mis on põhjustatud seadme valesti või ebasobivatel eesmärkidel kasutamisest.
- Ärge proovige seadet lahti võtta. Valmistaja ei anna garantiisid kahjude osas, mis on põhjustatud seadme valesti kasutamisest.
- Kasutage ainult valmistaja poolt soovitatud originaalosi.
- Ärge jätke töötavat seadet järelvalveta.
- Kasutage seadet alati stabiilsel, lamedal, puhtal, kuival ja libisemis kindlal pinnal.
- Seadet ei tohi kasutada välise tai-meri või eraldi kaugjuhtimissüsteemiga.
- Enne seadme esmakordset kasutamist puhastage kõik selle osad. Vaadake palun lähemalt jaotisest "Puhastamine ja hooldus".
- Kasutage seadet ainult ettenähtud eesmärkidel ja vastavalt käesolevale juhendile. Ärge kasutage seadmel abrasiivseid materjale ega auru.

See ahi on mõeldud spetsiaalselt toidu soojendamiseks ja küpsetamiseks. See ei ole tehtud tööstuslikuks või laboratoorseks kasutamiseks.

- Ärge kasutage seda seadet riiete või käterätikute kuivatamiseks.
- Seade muutub kasutamise ajal väga tuliseks. Hoiduge ahju sise-muses olevate tuliste osade puudutamisest.
- Teie ahi ei ole loodud ühegi elusolendi kuivatamiseks.
- Tühja ahju ei tohi käivitada.
- Soojendatud toidult nõudele üle kanduva soojuse mõjul võivad nõud kuumeneda. Nõude hoidmiseks võib vaja minna ahjukindaid.
- Nõude sobivust mikrolaineahjus kasutamiseks tuleb eelnevalt kontrollida.
- Ärge paigutage ahju pliidile või muule kuumust genereerivale pinnale. Vastasel juhul võib seade kahjustuda ja sellele antud garantii kaotada kehtivuse.
- Mikrolaineahju ei tohi paigutada kappi, mis ei vasta paigaldusjuhistes toodud nõuetele.
- Pärast toidu küpsetamist võib katte või fooliumi alt eralduda auru.

- Kasutage igasuguse soojendatud toidu väljavõtmisel kindaid.
- Seadme kasutamise ajal võib seade ise või mõni selle ligipääsetav pind olla väga kuum.
- Seadme kasutamise ajal võib selle uks ja välimine klaas olla väga kuum.

1.1.1 Elektriohutus

- Beko mikrolaineahi vastab kehtivatele ohutusstandarditele, seejärel tuleb alati, kui seadmel või selle toitejuhtmel esineb kahjustusi, vastav seade remontida või välja vahetada edasimüüja, teeninduskeskuse, spetsialisti või autoriseeritud teeninduse poolt, et igasugused ohud oleks välistatud. Puudulikud või oskamatud remonditööd võivad olla ohtlikud ja põhjustada ohtusid ka kasutajale.
- Veenduge, et teie toitevool vastab seadme andmesildil toodud andmetele.
Ainus viis seadme vooluvõrgust eemaldamiseks on toitejuhtme pistiku välja võtmine kontaktist.
- Kasutage seadet ainult koos maandatud pistikupesaga.
- Ärge kasutage seadet, kui toitejuhe või seade ise on kahjustatud.

- Ärge kasutage seda seadet pikendusjuhtmega.
- Ärge puudutage seadet või selle pistikut niiske või märja käega.
- Paigutage seade nii, et pistikule oleks alati võimalik ligi pääseda.
- Toietjuhtme kahjustumise vältimiseks hoiduge selle pigistamisest, murdmisest või hõõrumisest vastu teravaid servi. Hoidke toitejuhe eemal kuumadest pindadest ja lahtisest tulest.
- Veenduge, et ei oleks toitejuhtme kogemata tõmbamise või selle taha komistamise ohtu seadme töötamise ajal.
- Enne iga puhastamist ja ajal, kui seadet ei kasutata, eemaldage toitejuhe vooluvõrgust.
- Seadme eemaldamiseks vooluvõrgust ärge sikutage toitejuhet, samuti ärge mähkige toitejuhet ümber seadme.
- Ärge uputage seadet, toitejuhet ega kontakti vette ega ühtegi muusse vedelikku. Ärge hoidke neid ka jooksva vee all.
- Kui kuumutate toitu plast- või paberanumates, kontrollige ahju regulaarselt, sest need võivad süttida.
- Enne mikrolaineahjus kasutamiseks sobivate paber- või kilekotide paigutamist ahju, eemaldage traadid ja/või metallidetailid.
- Kui näete suitsu, lülitage seade välja või eemaldage vooluvõrgust ja hoidke uks suletuna, et vältida süttimise võimalus.
- Ärge kasutage ahju sisemust millegi hoiustamiseks. Ärge jätke paberesemeid, toiduvalmistamismaterjale ega toitu ahju sisse ajaks, mil ahju ei kasutata.
- Söötmisspudeleid ja imikutoidupurke tuleb enne tarbimist segada või raputada ja nende temperatuuri kontrollida, et vältida põletusi.
- See on grupi 2 klass B ISM seade. Gruppi 2 kuuluvad kõik ISM (tööstuslikud, teaduslikud ja meditsiinilised) seadmed, kus raadiosageduslik energia on tahtlikult loodud ja/või kasutatakse elektromagnetilist kiirgust materjali töötlemiseks ja sädeerosioon seadmeid.
- Klass B seadmed on seadmed, mis sobivad kasutamiseks kodus majapidamises ja on otse ühendatud madalpinge-toitevõrgustikku.

- Seadme uks või välispind võib kasutamise käigus kuumeneda.

1.1.2 Toote ohutu kasutamine

- Vedelikke ega muid toiduaineid ei tohi kuumutada kinnises anumal, sest sellega kaasneb plahvatuse oht.
- Jookide kuumutamisel mikrolaineahjus võib jook pärast ahjust välja võtmist loksutamisel keema minna, seepärast olge anumate käes hoidmisel ettevaatlikud.
- Ärge praadige ahjus midagi. Kuum õli võib kahjustada ahju materjale ja osi, ning võib põhjustada naha põletust.
- Paksu koorikuga toiduainetele, nagu kartulid, suvikõrvitsad, õunad ja kastanid tuleb augud sisse teha.
- Seade peab olema paigutatud nii, et selle tagakülg on seinas suunas.
- Kui uks või uksetihendid on kahjustatud, ei tohi ahju kasutada seni, kuni kvalifitseeritud isik on selle remontinud.
- Enne seadme liigutamist kinnitage pöördalus paigale, et vältida selle kahjustumist.

- Ärge kasutage mikrolaineahju toorete munade soojendamiseks ei koorega ega kooreta.
- Ärge eemaldage seadme taga ja külgedel asuvaid osi, mis tagavad minimaalse nõutud õhu ringluseks vajaliku vahemaa kapi seinte ja seadme vahel.

1.2 Ettenähtud otstarve

- Mikrolaineahi on ette nähtud kasutamiseks ainult sisseehitatud ahjana.
- Ärge kasutage ahju ühelgi muul otstarbel peale ettenähtud kasutusala.
- Ärge kasutage seadet soojusallikana.
- Mikrolaineahi on mõeldud ainult toidu sulatamiseks, küpsetamiseks ja hautamiseks.
- Ärge küpsetage toitu üle - selle tagajärjeks võib olla tulekahju.
- Ärge kasutage seadme puhastamiseks auru abil töötavaid puhastusseadmeid.

1.3 Laste ohutus

- Kui seadet kasutatakse laste või piiratud füüsiliste, sensoorsete või vaimsete võimetega isikute läheduses, on soovitatav olla äärmiselt ettevaatlik.
- Lapsed alates 8. eluaastast ja füüsilise, sensoorse või vaimupuudega isikud, samuti puudulike teadmiste ja kogemustega isikud tohivad seadet kasutada tingimusel, et nad teevad seda järelevalve all või neile on selgitatud seadme ohutut kasutamist ning mõistavad seadme kasutamisega seotud ohte. Lapsed ei tohi seadmega mängida. Lapsed ei tohi ilma vanemate järelevalveta läbi viia seadme puhastamise ja kasutajahoolduse protseduure.
- Lämpumisoht! Hoidke pakkematerjale väljaspool laste käeulatus.
- Lapsed tohivad ahju kasutada ilma järelevalveta ainult juhul, kui neid on piisavalt juhendatud nii, et nad suudavad kasutada ahju ohutul viisil ja mõistavad väärkasutamisega seotud ohte.
- Suure kuumuse tõttu, mis tekib ahju kasutamisel grilli ja kombineeritud režiimis, tohivad lapsed neid režiime kasutada ainult täiskasvanu järelevalve all.

- Hoidke toodet ja selle toitejuhet kohas, kus see ei ole kättesaadav alla 8 aasta vanustele lastele.
- Seadme kasutamise ajal võib seade ise või mõni selle ligipääsetav pind olla väga kuum. Hoidke lapsed eemal.

1.4 WEEE direktiivi täitmine ja romuseadmete kõrvaldamine



See toode ei sisalda kahjulikke ega keelatud aineid, mis on toodud Keskkonna ja linnaplaneerimisministeeriumi koostatud "Elektri- ja elektroonikajätmete seire eeskirjas". Vastab WEEE direktiivile. Toode on valmistatud kvaliteetsetest osadest ja materjalidest, mis on taaskasutatavad ja sobivad ringlussevõtmiseks.

Ärge visake kasutuks muutunud seadet tavalise olmeprügi hulka. Toimetage see vastavasse kogumispunkti, mis tegeleb elektri- ja elektroonikaseadmete ringlussevõtuga. Teavet vastavate punktide kohta oma regioonis saate kohalikust omavalitsusest. Aidake säästa keskkonda ja loodusressursse, suunates kasutatud tooted taaskasutusse.

1.5 Teave pakendi kohta



Vastavalt meie riiklikule seadusandlusele on toote pakend valmistatud taaskasutatavatest materjalidest. Ärge visake pakkematerjale tavalise olmeprügi või muude jäätmete hulka. Viige need kohaliku omavalitsuse poolt määratud pakendikogumispunkti.

2 Teie mikrolaineahi

2.1 Ülevaade

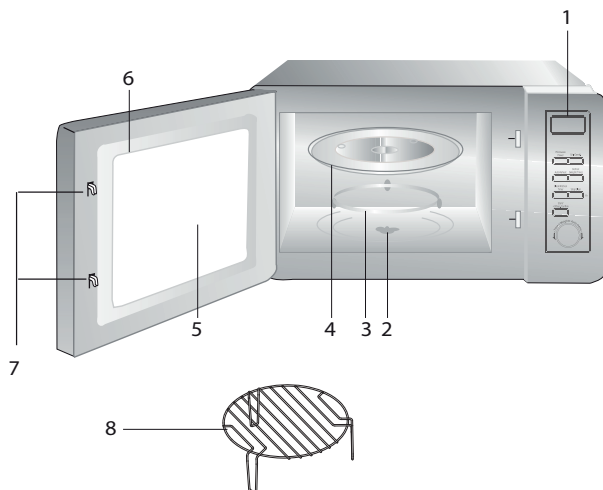

1. Juhtpaneel
2. Pöördaluse telg
3. Pöördaluse tugi
4. Klaasplaat
5. Ahju aken
6. Uksesüsteem
7. Ukse turvaluku süsteem
8. Grillrest (kasutamiseks ainult grillifunktsioonis, paigutada klaasplaadi peale)

2.2 Tehnilised andmed

Energiatarve	230 V~50 Hz, 1250 W (Mikrolaineahi)
Väljundvõimsus	800 W
Välismõõdud	XXXXXX
Nimisisendvõimsus (grill)	1000 W
Ahju maht	23 liitrit
Netokaal	XX kg

Tootel olevatel märgistustel või tootega kaasas olevas dokumentatsioonis toodud väärtused on saadud laboritingimustes, järgides vastavaid standardeid. Need väärtused võivad seadme kasutamisest ning keskkonnamingimustest sõltuvalt kõikuda. Vooluväärtused on testitud 230 V juures.

2.3 Pöördaluse paigaldamine

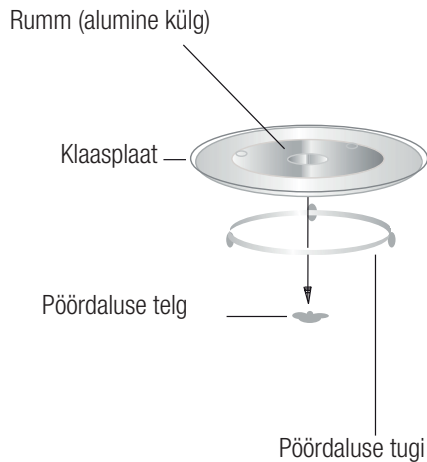

- Ärge asetage klaasplaati tagurpidi. Klaasplaat peab asetsema vabalt.
- Toidu valmistamisel tuleb alati kasutada nii klaasplaati kui ka pöördaluse tuge.
- Igasugune toit ja toidu anumad tuleb toidu valmistamiseks alati paigutada klaasplaadile.
- Kui klaasplaat või pöördaluse tugi on pragunenud või katki, pöörduge lähimasse volitatud teeninduskeskusse.

3 Paigaldus ja ühendamine

3.1 Paigaldus ja ühendamine

- Eemaldage igasugused pakkematerjalid ja lisandid. Kontrollige, et ahjul ei ole kahjustusi, näiteks mõlke, ja et uks on terve. Kui ahi on kahjustatud, ärge paigaldage seda.
- Eemaldage mikrolaineahju kapi pinnalt igasugune kaitsekile.
- Ärge eemaldage helepruuni Mica katet, mis on ahju avausse kinnitatud magnetroni kaitseks.
- Valige ühetasane pind, kus on sisse- ja väljalaskevoolikute jaoks piisavalt ruumi.



Ligipääsetav pind võib seadme töö ajal kuum olla.

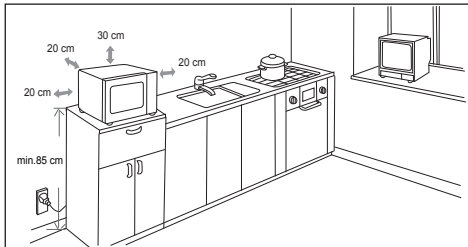

- Minimaalne paigalduskõrgus on 85 cm.
- Seadme tagakülg tuleb asetada vastu seina. Jätke ahju kohale vähemalt 30 cm vaba ruumi. Ahi peab paiknema seintest vähemalt 20 cm kaugusel.
- Ärge eemaldage ahju all olevaid jalgu.
- Sisselaske- ja/või väljalaskeavade blokeerimine võib ahju kahjustada.
- Paigutage ahi raadiotest ja televiisorist võimalikult kaugele. Mikrolaineahju töö võib põhjustada raadio- või telesignaali häiringuid. 2. Ühendage oma ahi standardsesse kodukontakti. Kontrollige, et voolutugevus ja sagedus vastavad seadme andmesildil toodud voolutugevusele ja sagedusele.



HOIATUS! Ärge paigaldage ahju elektripliidiplaadi või muu soojust tootva aparadi kohale. Kui ahi paigaldatakse soojusallika lähedale või kohale, võib seade saada kahjustatud ning garantii kaotada kehtivuse.

4.1 Juhtpaneel

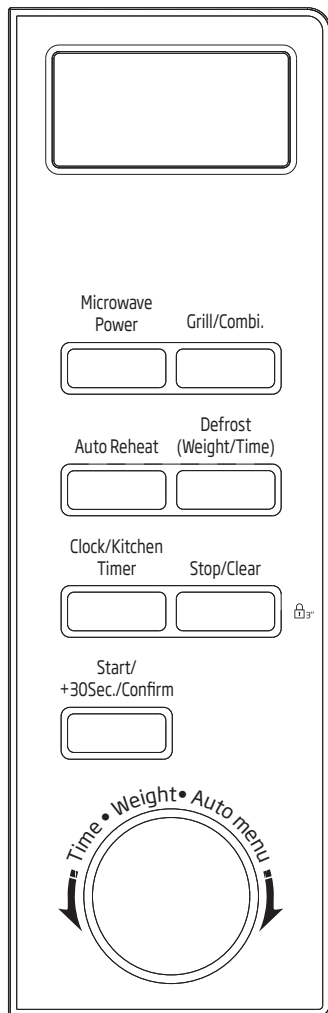

4.2 Kella seadistamine

Kui mikrolaineahi sisse lülitatakse, kuvatakse LED-ekraanil numbrid 0:00 ja summer heliseb ühe korra.

1. Vajutage üks kord nuppu "Clock/Kitchen Timer" (Kell/köögitaimer) ja tunnid hakkavad vilkuma.

2. Pöörake tunni seadistamiseks; sisendaeg peab olema vahemikus 0 kuni 23.
3. Vajutage nuppu "Clock/Kitchen Timer" (Kell/köögitaimer) ja minutid hakkavad vilkuma.
4. Pöörake minutite seadistamiseks; sisendaeg peab olema vahemikus 0 kuni 59.
5. Kella seadistamise lõpetamiseks vajutage nuppu " Clock/Kitchen Timer" (Kell/köögitaimer). Tähis : vilgub ja ekraanile kuvatakse aeg.



Kui kella pole seadistatud, siis see funktsioon sisselülitamise järel ei toimi.



Kui vajutate kella seadistamise ajal nuppu "Stop/Clear" (Stopp/tühista), naaseb ahi eelmisesse režiimi.

4.3 Mikrolainete abil toidu valmistamine

Vajutage nuppu "Microwave" (Mikrolaineahi) ja LED-ekraanil kuvatakse "P100". Vajutage nuppu "Microwave" (Mikrolaineahi) mitu korda või pöörake , et valida mikrolaineahju võimsus - ekraanil kuvatakse järjekorras väärtused P100, P80, P50, P30 ja P10. Kinnitamiseks vajutage nuppu "Start/+30Sec./Confirm" (Start/+30 sek/Kinnita), küpsetamisaja määramiseks vahemikus 0:05 kuni 95:00. Vajutage nuppu uuesti ja küpsetamine algab.

1. Vajutage üks kord nuppu "Microwave" (Mikrolaineahi) ja ekraanil kuvatakse "P100".
2. Kui soovite seadistada mikrolaineahju võimsuseks 80%, vajutage uuesti nuppu "Microwave" (Mikrolaineahi) või pöörake nuppu .

4 Kasutamine

3. Kinnitamiseks vajutage nuppu "Start/+30Sec./Confirm" (Start/+30 sek/Kinnita) ja ekraanil kuvatakse "P80".
4. Küpsetamisaja seadistamiseks pöörake , kuni ahju ekraanil kuvatakse väärtus "20:00".
5. Küpsetamise alustamiseks vajutage nuppu "Start/+30Sec./Confirm" (Start/+30 sek/Kinnita).



Aja reguleerimisel on kodeerimislüüti sammu väärtused järgmised.

Ajavahemiku seadistamine	Sammu väärtus
0-1 minutit	5 sekundit
1-5 minutit	10 sekundit
5-10 minutit	30 sekundit
10-30 minutit	1 minut
30-95 minutit	5 minutit

Mikrolaineahju tahvli juhend

Järjekord	Näit	Mikrolaineahju võimsus
1	P100	100%
2	P80	80%
3	P50	50%
4	P30	30%
5	P10	10%



4.4 Grill või kombineeritud küpsetamine

Vajutage nuppu „Grill/Combi.” ja LED-ekraanil kuvatakse „G”. Vajutage nuppu „Grill/Combi.” mitu korda või pöörake , et valida soovitud võimsus - ekraanil kuvatakse järjekorras väärtused G, C-1 ja C-2.

Kinnitamiseks vajutage nuppu "Start/+30Sec./Confirm" (Start/+30 sek/Kinnita) ja küpsetamisaja määramiseks vahemikus 0:05 kuni 95:00 pöörake . Vajutage nuppu "Start/+30Sec./Confirm" (Start/+30 sek/Kinnita) uuesti ja küpsetamine algab.



Näide: Kui soovite küpsetada 10 minutit, kasutades 55% mikrolaine võimsust ja 45% grilli võimsust (C-1), tehke ahju seadistamiseks järgmist.

1. Vajutage üks kord nuppu „Grill/Combi.” ja ekraanil kuvatakse „G”.
2. Kombineeritud režiimi valimiseks vajutage uuesti nuppu „Grill/Combi.” või pöörake  1 režiim.
3. Kinnitamiseks vajutage nuppu „Grill/Combi.” ja ekraanil kuvatakse „C-1”.
4. Küpsetamisaja seadistamiseks pöörake , kuni ahju ekraanil kuvatakse väärtus 10:00.
5. Küpsetamise alustamiseks vajutage nuppu "Start/+30Sec./Confirm" (Start/+30 sek/Kinnita).

„Grill/Combi.” tahvli juhised

Järjekord	Näit	Mikrolaineahju võimsus	Grill võimsus
1	G	0%	100%
2	C-1	55%	45%
3	C-2	36%	64%



Kui grillimise ajast on pool möödas, annab ahi sellest kahe helisignaaliga märku ja see on ette nähtud. Parema grilliefekti saavutamiseks tuleks toit ümber pöörata, uks sulgeda ja seejärel vajutada nuppu "Start/+30Sec./Confirm" (Start/+30 sek/Kinnita), et küpsetamine jätkuks. Kui midagi ei tehta, töötab ahi edasi.

4.5 Kiirkäivitus

1. Vajutage ooteolekus küpsetamise alustamiseks 100% võimsusega nuppu "Start/+30Sec./Confirm" (Start/+30 sek/Kinnita). Iga vajutusega lisatakse küpsetamisaega 30 sekundit kuni jõutakse 95 minutini.
2. Mikrolaineahju, grillimise, kombineeritud küpsetamise või aja alusel sulatamise olekus pikendatakse küpsetamisaega nupu "Start/+30Sec./Confirm" (Start/+30 sek/Kinnita) iga vajutusega 30 sekundi võrra.
3. Kui seade on ooterežiimil, pöörake 100% mikrolainevõimsusega küpsetusaja määramiseks nuppu  vastupäeva, seejärel vajutage küpsetamise alustamiseks nuppu "Start/+30Sec./Confirm" (Start/+30 sek/Kinnita).



4.6 Sulatamine kaalu alusel

1. Vajutage üks kord nuppu "Weight Defrost" (Sulatamine kaalu alusel) ning ekraanil kuvatakse väärtus "dEF1".
2. Pöörake , et valida toidu kaal vahemikus 100 kuni 2000 g.
3. Sulatamise alustamiseks vajutage nuppu "Start/+30Sec./Confirm" (Start/+30 sek/Kinnita).

4.7 Sulatamine aja alusel



1. Vajutage kaks korda nuppu "Time Defrost" (Sulatamine aja alusel) ning ekraanil kuvatakse väärtus "dEF2".
2. Sulatamisaja valimiseks pöörake . Maksimalne aeg on 95 minutit.
3. Sulatamise alustamiseks vajutage nuppu "Start/+30Sec./Confirm" (Start/+30 sek/Kinnita). Sulatamise võimsus on P30 ja seda muuta ei saa.

4.8 Automaatmenüü

1. Menüü valimiseks pöörake  paremale ja ekraanil kuvatakse väärtus "A-1" kuni "A-8", mis tähistab kas kuuma jooki, valget liha, kala, linnuliha, külmutatud toite, köögivilju, kartuleid ja suppi.
2. Kinnitamiseks vajutage nuppu "Start/+30Sec./Confirm" (Start/+30 sek/Kinnita).
3. Menüütabelile vastava vaikekaalu valimiseks pöörake .
4. Küpsetamise alustamiseks vajutage nuppu "Start/+30Sec./Confirm" (Start/+30 sek/Kinnita).



Näide. Kui soovite automaatmenüü olekus küpsetada 350 g kala.

1. Pöörake  päripäeva, kuni kuvatakse "A-3".
2. Kinnitamiseks vajutage nuppu "Start/+30Sec./Confirm" (Start/+30 sek/Kinnita).
3. Kala kaalu valimiseks pöörake , kuni ekraanil kuvatakse väärtus 350.

4 Kasutamine

4. Küpsetamise alustamiseks vajutage nuppu "Start/+30Sec./Confirm" (Start/+30 sek/Kinnita).

4.9 Automaatne ülessoojendamine

1. Vajutage üks kord nuppu "Auto Reheat" ja ekraanil kuvatakse väärtus "200".
2. Toidu kaalu valimiseks vajutage mitu korda nuppu "Auto Reheat" või pöörake , valitakse väärtus "400" g või "600" g.
3. Küpsetamise alustamiseks vajutage nuppu "Start/+30Sec./Confirm" (Start/+30 sek/Kinnita).

Menüütabel:

Menüü	Kaal	Näit
A-1 Punane liha	600 g	600
	800 g	800
	1000 g	1000
A-2 Valge liha	600 g	600
	800 g	800
	1000 g	1000
A-3 Kala	250 g	250
	350 g	350
	450 g	450
A-4 Linnuliha	750 g	750
	1000 g	1000
	1200 g	1200
A-5 Külmutatud toidud	300 g	300
	450 g	450
	600 g	600
A-6 Köögivili	200 g	200
	300 g	300
	400 g	400

4 Kasutamine

A-7 Kartulid	200 g	200
	400 g	400
	600 g	600
A-8 Supp	200 ml	200
	400 ml	400
	600 ml	600

4.10 Kiirküpsetus

1. Vajutage üks kord nuppu "Express" ja ekraanil kuvatakse väärtus 200.
2. Toidu kaalu valimiseks vajutage mitu korda nuppu "Express" või pöörake , valitakse väärtus 400 g või 600 g.
3. Küpsetamise alustamiseks vajutage nuppu "Start/+30Sec./Confirm" (Start/+30 sek/Kinnita).



4.11 Täpsemate sätetega programm

1. Esmalt seadistage kell. (Lugege kella seadistamise juhiseid.)
2. Küpsetusprogrammi sisestamine. Maksimaalselt saab määrata kaks etappi. Küpsetusprogrammiks ei tohiks määrata sulatamist.



Näide. Kui soovite toitu küpsetada 7 minuti vältel 80% mikrolaineahju võimsusega, toimige nii.

- Vajutage üks kord nuppu "Microwave" (Mikrolaineahi) ja ekraanil kuvatakse "P100".
- Kui soovite seadistada mikrolaineahju võimsuseks 80%, vajutage uuesti nuppu "Microwave" (Mikrolaineahi) või pöörake nuppu .

- Kinnitamiseks vajutage nuppu "Start/+30Sec./Confirm" (Start/+30 sek/Kinnita) ja ekraanil kuvatakse "P 80".
 - Küpsetamisaja seadistamiseks pöörake , kuni ahju ekraanil kuvatakse väärtus 7:00. Pärast eespool kirjeldatud toimingute tegemist ärge vajutage küpsetamise alustamiseks nuppu "Start/+30Sec./Confirm" (Start/+30 sek/Kinnita).
3. Vajutage nuppu "Clock/Kitchen Timer" ja tunnid hakkavad vilkuma.
 4. Pöörake  tunni seadistamiseks; sisendaeg peab olema vahemikus 0 kuni 23.
 5. Vajutage nuppu "Clock/Kitchen Timer" ja minutid hakkavad vilkuma.
 6. Pöörake  minutite seadistamiseks; sisendaeg peab olema vahemikus 0 kuni 59.
 7. Määramise lõpetamiseks vajutage nuppu "Start/+30Sec./Confirm" (Start/+30 sek/Kinnita). Kui uks on suletud, heliseb summer õige aja saabumisel kaks korda ja küpsetamine algab automaatselt.





Esmast tuleb seadistada kell. Vastasel juhul eelseadistatud funktsioon ei toimi.

4.12 Mitmeosaline küpsetamine

Küpsetamiseks saab seadistada maksimaalselt 2 osa. Kui mitmeosalise küpsetamise üks etapp on sulatamine, peab sulatamise seadistama esimeseks etapiks.



Näide. Kui soovite toitu 5 minutit sulatada ja seejärel küpsetada 7 minuti vältel 80% mikrolaineahju võimsusega, toimige nii.

1. Vajutage üks kord nuppu "Time Defrost" (Sulatamine aja alusel) ning ekraanil kuvatakse väärtus "dEF2".
2. Sulatamisaja valimiseks pöörake , kuni ekraanil kuvatakse aeg 5:00.
3. Vajutage üks kord nuppu "Microwave" (Mikrolaineahi) ja ekraanil kuvatakse "P100".
4. Kui soovite seadistada mikrolaineahju võimsuseks 80%, vajutage uuesti nuppu "Microwave" (Mikrolaineahi) või pöörake nuppu .
5. Kinnitamiseks vajutage nuppu "Start/+30Sec./Confirm" (Start/+30 sek/Kinnita) ja ekraanil kuvatakse "P80".
6. Küpsetamisaja seadistamiseks pöörake , kuni ahju ekraanil kuvatakse väärtus 7:00.
7. Küpsetamise alustamiseks vajutage nuppu "Start/+30Sec./Confirm" (Start/+30 sek/Kinnita), summer heliseb esimese etapi puhul üks kord, sulatamise aega hakatakse lugema; summer heliseb teise etapi alguses uuesti; küpsetamise lõppemisel heliseb summer viis korda.

4.13 Päringu funktsioon

1. Kui vajutate mikrolaineahju, grilli ja kombinieritud režiimi küpsetamisolekus nuppu "Microwave" (Mikrolaineahi), kuvatakse praegune võimsus kolmeks sekundiks. Kolme sekundi pärast pöördub ahi tagasi eelmisse režiimi.
2. Ajapäringu tegemiseks vajutage küpsetusrežiimis nuppu "Start/+30Sec./Confirm" ja aeg kuvatakse kolmeks sekundiks.

4.14 Lapselukufunktsioon

1. **Lukustamine:** Vajutage ooteolekus nuppu "Stop/Clear" kolm sekundit, misjärel kõlab pikk piiks, mis tähistab lapseluku aktiveerimist ning kui määratud on aeg, kuvatakse ka lukutähis, vastasel juhul kuvatakse LED-ekraanil "☐ : ☐".
2. **Luku vabastamine:** Vajutage lukustatud olekus nuppu "Stop/Clear" kolm sekundit, misjärel kõlab pikk piiks, mis tähistab luku vabastamist.

5 Puhastamine ja hooldus

5.1 Puhastamine



HOIATUS! Ärge kasutage seadme puhastamiseks bensiini, lahustit, abrasiivseid puhastusvahendeid, metallesemeid ega tugevaid harju.



HOIATUS! Ärge uputage seadet ega selle toitejuhet vette ega ühte-gi muusse vedelikku.

1. Lülitage seade välja ja eemaldage seinakontaktist.
2. Oodake, kuni seade on täielikult maha jahtunud.
3. Hoidke ahju sisepind puhtana. Kui toidupritsmes ja mahavoolanud vedelikud kleepuvad ahju seintele, pühkige need ära niiske riidelapiga. Kui ahi on väga must, võib kasutada pehmetoimelist pesuvahendit. Ärge kasutage pihusteid või muid tugevatoimelisi puhastusvahendeid, sest need võivad jätta plekke ja läbipaistmatuid laike ukse pinnale.
4. Ahju välispinda tuleb puhastada niiske riidelapiga. Masina sisemiste osade kahjustamise vältimiseks ei tohi lasta veel sattuda õhutussavadesse.
5. Pritsemete ja mahavoolanud vedelikust jäänud plekkide eemaldamiseks pühkige ukse ja klaasi mõlemaid pooli, ukse kinnitusi ja nende läheduses asuvaid alaseid regulaarselt niiske lapiga. Ärge kasutage abrasiivseid puhastusvahendeid.
6. Vältige juhtpaneeli märjakssaamist. Puhastage pehme niiske lapiga. Et vältida seadme soovimatut käivitumist juhtpaneeli puhastamise käigus, jätke ahju uks puhastamise ajaks lahti.
7. Kui ahjuukse siseküljele või ümbrusesse kondenseerub aur, pühkige see pehme riidelapiga ära. See võib juhtuda siis, kui mikrolaineahju kasutatakse suure õhuniiskuse tingimustes. See on tavapärase.
8. Mõnel puhul võib osutada vajalikuks klaasalu-se eemaldamine puhastamiseks. Peske alust sooja seebiveega või nõudepesumasinas.

9. Rullikurõngast ja ahju sisepõhja tuleb liigse müra vältimiseks regulaarselt puhastada. Piisab ahju põhjapinna pühkimisest pehmetoimelise puhastusainega. Rullikurõngast võib pesta sooja seebivee või nõudepesuvahendiga. Kui eemaldate rullikurõnga puhastamiseks ahju sisepõhjal, veenduge hiljem, et paigaldate selle tagasi õiges asendis.
10. Ahjust halbade lõhnade eemaldamiseks asetage ahju klaasitäis vett koos ühe sidruni mahla ning koortega, pannes need sügavasse, mikrolaineahju kasutamiseks sobivasse kaussi, ja käivitage ahi viieks minutiks mikrolaineahju režiimis. Pühkige põhjalikult ja kuivatage pehme riidelapiga.
11. Kui ahju tuli vajab vahetamist, võtke palun ühendust volitatud teenindusega.
12. Ahju tuleb puhastada regulaarselt ja eemaldada kõik toidujäägid. Kui ahju ei hoita puhtana, võib see põhjustada pinnadefekte, mis võivad mõjutada negatiivselt seadme elutsükli ja olla ohtlikud.
13. Ärge visake kasutuks muutunud seadet tavalise olmeprügi hulka - vanad ahjud utiliseeritakse spetsiaalsetes kohaliku omavalitsuse poolt loodud jäätmekäitluskeskustes.
14. Mikrolaineahju kasutamisel grillifunktsiooniga võib eralduda väikeses koguses suitsu ja lõhna, mis teatud kasutusaja järel kaovad.

5.2 Ladustamine

- Kui te ei kavatse seadet pika aja vältel kasutada, ladustage see hoolikalt.
- Veenduge, et seade on vooluvõrgust eemaldatud, maha jahtunud ja täiesti kuiv.
- Ladustage seade jahedas ja kuivas kohas.
- Hoidke seadet lastele kättesaamatus kohas.

6 Veaotsing

Tavaline	
Mikrolaineahi häirib telesignaali vastuvõttu	Mikrolaineahju töö ajal võib raadio- ja telesignaali vastuvõtt olla häiritud. Sarnast häiringut põhjustavad ka muud väikesed elektriseadmed, nt mikserid, tolmuimejad või elektrilised ventilaatorid. See on tavapärane.
Ahju valgustus on hämar	Madalal võimsusel mikrolaineahjus küpsetamise ajal võib ahju valgustus olla hämar. See on tavapärane.
Aur kondenseerub uksele, ventilatsioonivadest tuleb kuuma õhku	Küpsetamise ajal võib toidust eralduda auru. Enamik sellest aurust eemaldub läbi ventilatsioonivadest. Osa aurust võib kondenseeruda jahedatele pindadele, nt ahju uksele. See on tavapärane.
Ahi käivitati kogemata, ilma et selles oleks toitu.	Seadet ei tohi käivitada nii, et selles ei ole toitu. See on väga ohtlik.

Probleem	Tõenäoline põhjus	Lahendus
Ahi ei käivitu.	1) Toitejuhe ei ole korralikult kontakti ühendatud.	Eemaldage kontaktist. Seejärel ühendage 10 sekundi järel uuesti.
	2) Kaitse on läbi või vooluringi katkesti aktiveerunud.	Vahetage kaitse või nullige vooluringi katkesti (remonditöid teostab meie ettevõtte professionaalne töötaja).
	3) Probleem seinakontaktiga.	Kontrollige kontakti töötamist muu elektriseadmega.
Ahi ei lähe soojaks.	4) Uks ei ole korralikult suletud.	Sulgege uks korralikult.
Klaasist pöördalus teeb ahju töötamise ajal müra.	5) Pöördalus ja ahju põhi on määrdunud.	Määrdunud osade puhastamise kohta lugege jaotisest "Puhastamine ja hooldus".



Моля, първо прочетете настоящото ръководство!

Уважаеми клиенти,

Благодарим ви, че избрахте продукт на Беко. Надяваме се да получите отлични резултат от нашия продукт, произведен от висококачествени материали по най-модерна технология. Затова преди да преминете към употребата на уреда, ви молим първо да прочетете цялото ръководство за употреба, както и другата придружителна документация, като ги запазите за справка в бъдеще. Ако продуктът смени собственика си в бъдеще, то предоставете и ръководството за употреба заедно с уреда. Следвайте всички предупреждения и указания от ръководството за употреба.

Значение на символите

В различните раздели на ръководството са използвани следните символи:

	Важна информация и полезни съвети за употребата.
	Предупреждения за опасни ситуации за здравето и собствеността.
	Предупреждение за горещи повърхности.



Продуктът е произведен в съвременни заводи, щадящи околната среда, без вреда за природата.

1 Важни инструкции за безопасност и опазване на околната среда 234

- 1.1 Обща безопасност..... 234
- 1.1.1 Електрическа безопасност..... 236
- 1.1.2 Безопасност на продукта 237
- 1.2 Предназначение 238
- 1.3 Детска безопасност 238
- 1.4 Съответствие на директивата WEE и изхвърляне на отпадъчните продукти .. 239
- 1.5 Информация за опаковката 240

2 Вашата микровълнова фурна 241

- 2.1 Преглед 241
- 2.2 Технически данни..... 241
- 2.3 Монтаж на въртящата се поставка.. 242

3 Монтаж и свързване 243

- 3.1 Монтаж и свързване 243

4 Работа 244

- 4.1 Контролен панел 244
- 4.2 Настройка на часовника 244
- 4.3 Готвене с микровълнова мощност ... 245
- 4.4 Грил или комбинирано готвене
Готвене..... 245
- 4.5 Бърз старт..... 247
- 4.6 Размразяване в зависимост от
теглото 247
- 4.7 Размразяване в зависимост от
времето 247
- 4.8 Автоматично меню..... 247
- 4.9 Автоматично претопляне 248
- 4.10 Експресно готвене 249
- 4.11 Предварително зададени програми 249
- 4.12 Многостепенно готвене 250
- 4.13 Функция със запитване..... 250
- 4.14 Функция “Блокировка за деца” 250

5 Почистване и поддръжка 251

- 5.1 Почистване 251
- 5.2 Съхранение 252

6 Отстраняване на неизправности 253

Този раздел съдържа инструкции за безопасност, които ще ви помогнат да се защитите от риск от пожар, електрически удар, излагане на утечка от микровълнова енергия; нараняване или повреди на собствеността. Неспазването на инструкциите обезсилва предоставената гаранция.

1.1 Обща безопасност

- Не се опитвайте да стартирате фурната, когато вратата ѝ е отворена; в противен случай може да се изложите на вредна микровълнова енергия. Обезопасителните блокировки не трябва да бъдат деактивирани или изменени.
 - Не поставяйте каквито и да е предмети между предната страна и вратата на фурната. Не допускате наслявяването на мръсотия или почистващи препарати по затварящите повърхности.
 - Всякакви сервизни работи, включващи отстраняването на капака, който защитава от излагане на микровълнова енергия, трябва да се извършват от оторизирани лица/сервиз.
- Всеки друг подход е опасен.
- Вашият продукт е предназначен за готвене, подгриване и разтопяване/размразяване на храна в къщи. Не бива да се използва за търговски цели. Производителят не може да носи отговорност за щети, настъпили от неправилна употреба.
 - Не използвайте този уред на открито, в бани, влажна среда или на места, където може да стане мокро.
 - Не се допуска отговорност или гаранционни искове за щети, настъпили вследствие на неправилна употреба или неправилна работа с уреда.
 - Никога не се опитвайте да разглобите уреда. Гаранцията няма да покрие никакви повреди, причинени от неправилно боравене с уреда.
 - Използвайте само оригинални части или такива, препоръчани от производителя.
 - Не оставяйте уреда без наблюдение при ползването му.
 - Използвайте уреда само върху стабилна, равна, чиста, суха и нехлъзгава повърхност.

Важни инструкции за безопасност и опазване на околната среда

- Уредът не бива да се използва с външен таймер или отделна дистанционна система.
- Преди да използвате уреда за първи път, почистете всичките му части. За подробности, направете справка с раздел „Почистване и поддръжка“.
- Използвайте уреда само по предназначение, както е описано в това ръководство.
- Не използвайте абразивни химикали или пара за почистване на този уред. Тази фурна е предназначена само за затопляне и готвене на храна. Тя не е предназначена за промишлена или лабораторна употреба.
- Не използвайте този уред за сушене на дрехи или кухненски кърпи.
- Уредът става много горещ по време на употреба. Обърнете внимание да не докосвате горещите части във вътрешността на фурната.
- Вашата фурна не е проектирана за сушене на каквото и да е живо същество.
- Не работете с фурната, ако тя е празна.
- Съдовете за готвене може да са горещи поради предадената топлина от приготвяната храна към съдовете. Може да са ви необходими ръкавици, за да хванете съда.
- Съдовете трябва да бъдат проверени, за да се уверите, че са подходящи за употреба в микровълнови фурни.
- Не поставяйте фурната на котлони или други уреди за нагряване. В противен случай, тя може да се повреди, а гаранцията ще е невалидна.
- Микровълновата фурна не трябва да бъде поставяна в шкаф, който не е в съответствие с инструкции за монтаж.
- При отваряне на капака или фолиото след готвене на храна, може да се отдели пара.
- Използвайте ръкавици, когато изваждате каквато и да е гореща храна.
- Уредът и неговите достъпни повърхности може да се сгорещат силно при работата му.
- Вратата и стъклото може да се сгорещат силно при работата на уреда.

1.1.1 Електрическа безопасност

- Микровълновата фурна Веко съответства на приложимите стандарти за безопасност; ето защо, в случай на повреда по уреда или захранващия кабел, той трябва да бъде ремонтиран или сменен от дилър, сервизен център или специалист и оторизиран сервизен с цел избягване на всякакви щети. Погрешен или неквалифициран ремонт може да доведе до опасност и риск за потребителя.
- Проверете дали данните за вашето местно електрозахранване отговарят на информацията върху табелката с данни.
- Единственият начин да изключите уреда от електрозахранването е да изключите щепсела от контакта.
- Използвайте уреда само със заземени контакти.
- Никога не използвайте уреда, ако захранващият кабел или самият уред е повреден.
- Не използвайте уреда с удължител.
- Никога не пипайте уреда или щепсела с мокри или влажни ръце.
- Разположете уреда по такъв начин, че щепселът винаги да е достъпен.
- За да избегнете риска от повреда на захранващия кабел, внимавайте да не го притискате, огъвате или търкате в остри ръбове. Дръжте захранващия кабел далеч от нагорещени повърхности и открит пламък.
- Уверете се, че няма никаква опасност кабелът случайно да се измъкне или някой да се спъне в него при ползването на уреда.
- Изключвайте уреда преди всяко почистване и когато не го използвате.
- Не дърпайте захранващият кабел на уреда, за да го разкачите от захранването и никога не увивайте кабела около уреда.
- Не потапяйте уреда, захранващия кабел или щепсела във вода или други течности. Не ги дръжте под течаща вода.

Важни инструкции за безопасност и опазване на околната среда

- Когато загревате храна в пластмасови или хартиени контейнери, проверявайте често фурната заради възможността от запалване.
- Отстранете телените връзки и/или метални дръжки от пластмасовите или хартиени торби преди да поставите съвместимите такива във фурната.
- Ако видите дим, изключете уреда или го разкачете от мрежата и дръжте врата затворена, за да предотвратите запалване.
- Не използвайте вътрешността на фурната за съхранение на каквото и да е. Не оставяйте хартиени предмети, материали за готвене или храна във фурната, когато тя не се използва.
- Съдържанието на бибероните и бурканите с бебешка храна трябва да бъде разбъркано или разклатено, а температурата трябва да бъде проверена преди консумация с оглед избягване на изгаряния.
- Този уред е Група 2 Клас В ISM оборудване. Група 2 съдържа всякакво ISM (Промислени, научни и медицински) оборудване, в което се генерира умишлено радиочестотна енергия и/или са използва форма на радиоманитна радиация за обработка на материал и електроерозионно оборудване.
- Оборудването Клас В е подходящо за употреба в домакинска среда и такава, директно свързана към електрозахранване с ниско напрежение.
- Вратата или външната повърхност на уреда може да се сгорещат при употребата на уреда.

1.1.2 Безопасност на продукта

- Течности или друга храна не трябва да бъдат загревани в затворени контейнери, тъй като има риск от експлозия.
- Загреването на напитки с микровълнова фурна може да доведе до кипене с разпръскване насколо, след изваждането им от фурната; така че бъдете внимателни при държане на контейнерите.

- Не печете нищо във фурната. Горещата мазнина може да повреди компонентите и материалите на фурната и дори може да причини кожни изгаряния.
- Пробита храна с твърда кора като картофи, тиква, ябълки и кестени.
- Уредът трябва да бъде поставен така, че задната страна да сочи към стена.
- Ако вратата или уплътненията ѝ са повредени, фурната не трябва да бъде използвана докато не бъде ремонтирана от квалифицирано лице.
- Преди местене на уреда, моля, осигурете въртящата се поставка, за да предотвратите повреждането ѝ.
- Не използвайте вашата микровълнова фурна за готвене или загряване на несварени яйца с или без черупките.
- Никога не отстранявайте части от задната страна или страниците на уреда, които осигуряват минималните разстояния между стените на шкафа и уреда с оглед осигуряване на адекватна циркулация.

1.2 Предназначение

- Микровълновата фурна е предназначен само за вграждане.
- Не използвайте уреда за друга цел освен по предназначение.
- Не използвайте уреда като топлоизточник.
- Микровълновата фурна е предназначена само за размразяване, готвене и варене на храна.
- Не гответе храните прекалено много; може да предизвикате пожар.
- Не използвайте почистващи препарати с пара за почистване на уреда.

1.3 Детска безопасност

- Трябва да сте особено предпазливи ако използвате уреда в близост до деца или лица с понижени физически, сензорни или умствени способности.

- Уредът може да се използва от деца, които са на възраст над 8 години и от лица с ограничени физически, сензорни или умствени възможности, или които нямат познания и опит, ако те бъдат наблюдавани по отношение на безопасното му използване или са инструктирани и разбират рисковете от използването на продукта. Децата не трябва да играят с уреда. Процедурите за почистване и потребителска поддръжка не трябва да се извършват от деца, освен ако не са контролирани от възрастни.
- Има опасност от задушаване! Дръжте опаковъчните материали далеч от достъпа на деца!
- Позволявайте на деца да използват фурната без надзор, само ако са дадени адекватни инструкции, така че детето да може да използва микровълновата фурна по безопасен начин и да разбира опасностите от неправилната ѝ употреба.
- Поради прекомерната топлина, която се получава в режим грил и комбинация, на децата не трябва да се разрешава да използват тези режими без надзор на възрастен.
- Съхранявайте продукта и неговия захранващ кабел така, че те да не са достъпни за деца на възраст под 8 години.
- Уредът и неговите достъпни повърхности може да се сгорещат силно при работата му. Дръжте децата далеч.

1.4 Съответствие на директивата WEE и изхвърляне на отпадъчните продукти



Този продукт не включва вредни и забранени материали, посочени в „Регламент за Надзор на отпадъчни електрически и електронни уреди“, издадена от Министерството на околната среда и градското планиране. Съответства на Директива WEEE. Този продукт е произведен от висококачествени части и материали, които могат да бъдат използвани повторно и рециклирани.

Затова, в края на оперативния му живот, не изхвърляйте уреда с обикновените битови отпадъци. Занесете го в събирателен пункт за рециклиране на електрическо и електронно оборудване. Питайте местните власти за пунктове за събиране. Помогнете за опазването на околната среда и природните ресурси чрез рециклиране на употребявани продукти.

1.5 Информация за опаковката



Опаковката на продукта е изготвена от подлежащи на рециклиране материали в съответствие с националното ни законодателство.

Не изхвърляйте опаковъчните материали с битови или други отпадъци. Отнесете ги в център за събиране на опаковъчни материали, посочен от местните власти.

2 Вашата микровълнова фурна

2.1 Преглед

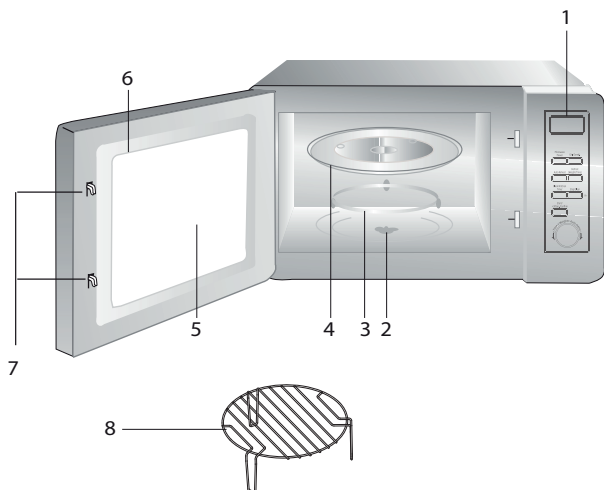

1. Контролен панел
2. Вал на въртящата се поставка
3. Опора на въртящата се поставка
4. Стъклен поднос
5. Прозорец на фурната
6. Модул на врата
7. Системата за предпазно блокиране на вратата
8. Скара за печене на грил (използва се само във функцията за грил и се поставя върху стъклената тава)

2.2 Технически данни

Разход на енергия	230 V~50 Hz, 1250 W (Микровълнова)
Изходна мощност	800 W
Външни размери	XXXXXX
Номинална консумирана мощност (грил)	1000 W
Фурна Капацитет	23 литра
Нетно тегло	xxx кг

Маркировките на продукта или стойностите, посочени в другите документи, доставени с него, са стойности, получени при лабораторни условия, съгласно приложимите стандарти. Тези стойности може да варират съобразно употребата на уреда и условията на средата. Стойности на мощността са тествани при 230V.

2.3 Монтаж на въртящата се поставка



- Никога не поставяйте стъкления поднос на обратно. Стъкленият поднос не трябва да бъде ограничаван.
- И стъкленият поднос и опората на въртящата се поставка винаги трябва да бъдат използвани по време на готвене.
- Всяка храна и съдове с храна трябва да бъдат поставяни на стъкления поднос за готвене.
- Ако стъкленият поднос или опората на въртящата се поставка се спукат или се счупят, свържете се с най-близкия до вас оторизиран сервизен център.

3.1 Монтаж и свързване

- Отстранете целия опаковъчен материал и принадлежности. Прегледайте фурната за повреди от всякакъв характер като вдлъбвания или счупена врата. Не монтирайте, ако фурната е повредена.
- Отстранете предпазното фолио по повърхността на тялото на микровълновата фурна.
- Не отстранявайте светло кафявия капак Мiса, който е прикачен над кухнята за защита на магнетрона.
- Изберете равна повърхност, осигуряваща достатъчно пространство за входящите и изходящите тръби.

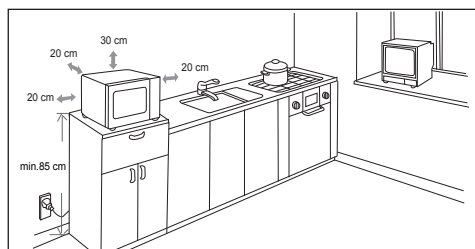

- Минималната инсталационна височина е 85 cm.
- Задната повърхност на уреда не трябва да се доближава до стена. Оставете разстояние от минимум 30 cm над фурната; минималното разстояние между фурната и съседната стена, ако има такава, трябва да бъде 20 cm.
- Не отстранявайте краката под фурната.
- Блокирането на входните и/или изходните отвори може да повреди фурната.
- Поставете фурната възможно най-далече от радио апарати и телевизори. Работата на микровълновата фурна може да причини смущения на радио и телевизионните приемници. 2. Включете вашата фурна в стандартен домакински контакт.

Уверете се, че напрежението и честотата на тока са същите като тези на фабричната табела.



ПРЕДУПРЕЖДЕНИЕ: Не инсталирайте фурната в обхвата на котлони или други източници на топлина. Ако е инсталирана в близост до или над източник на топлина, фурната може да се повреди и гаранцията ще бъде невалидна.



Достъпната повърхност може да се нагорещи по време на работа.

4.1 Контролен панел

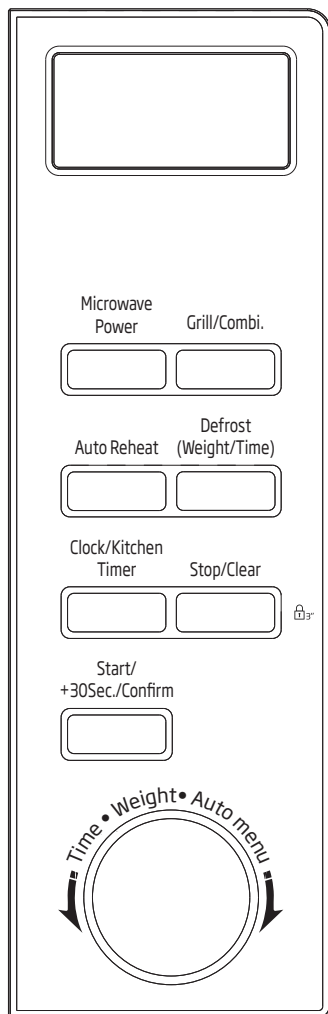

4.2 Настройка на часовника

Когато микровълновата фурна е под напрежение, LED показва "0:00", а алармата ще сигнализира веднъж.

1. Натиснете "Clock/Kitchen Timer" (Часовник /Кухн. таймер)веднъж, след това стойностите за час ще започнат да мигат.
2. Завъртете , за да настроите часа, зададената стойност трябва да бъде между 0--23.
3. Натиснете "Clock/Kitchen Timer" (Часовник /Кухн. таймер), стойностите за минути ще започнат да мигат.
4. Завъртете , за да настроите минутите, зададената стойност трябва да бъде между 0--59.
5. Натиснете "Clock/Kitchen Timer" (Часовник / Кухн. таймер), за да завършите настройките. "." ще започне да мига и стойностите за час ще светят.







Когато часовникът не е настроен при включване на захранването, той няма да работи.



По време на настройката на часовника, ако натиснете "Stop/Clear" (Стоп/Изчисти), ще излезете от менюто с настройките на фурната автоматично.

4.3 Готвене с микровълнова мощност

Натиснете “Microwave Power” (Микровълнова), LED ще покаже “P100”. Натиснете “Microwave Power” (Микровълнова) за време или завъртете , за да изберете мощността, която желаете, и за всяко допълнително натискане ще се покаже “P100”, “P80”, “P50”, “P30” или “P10” След това натиснете “Start/+30Sec./Confirm” (Старт/+30 сек./Потвърди), за да потвърдите, , за да зададете време за готвене от 0:05 до 95:00. Натиснете отново , за да започне готвенето.

1. Натиснете “Microwave Power” (Микровълнова) веднъж, екранът ще покаже “P100”.
2. Натиснете отново веднъж “Microwave Power” (Микровълнова) или завъртете , за да настроите 80% микровълнова мощност.
3. Натиснете “Start/+30Sec./Confirm” (Старт/+30 сек./Потвърди), за да потвърдите и екранът ще покаже “P 80”.
4. Завъртете , за да регулирате времето за готвене до показване на “20:00”.
5. Натиснете “Start/+30Sec./Confirm” (Старт/+30 сек./Потвърди), за да стартирате готвенето.





Броят на стъпките за настройка на ключа за кодиране са както следва:

Настройка на продължителността	Стъпка за увеличаване
0-1 минута	5 секунди
1-5 минути	10 секунди
5-10 минути	30 секунди
10-30 минути	1 минута
30-95 минути	5 минути

Указания за стартиране на “Microwave Power” (Микровълнова)



Поредност	Дисплей	Микровълнова мощност
1	P100	100%
2	P80	80%
3	P50	50%
4	P30	30%
5	P10	10%

4.4 Грил или комбинирано готвене Готвене

Натиснете “Grill/Combi.”, LED ще покаже “G” и натиснете “Grill/Combi.” за време или завъртете , за да изберете мощността, която желаете, и за всяко допълнително натискане ще се покаже “G”, “C-1” или “C-2”. След това натиснете “Start/+30Sec./Confirm” (Старт/+30 сек./Потвърди) за да потвърдите и завъртете , за да зададете време за готвене от 0:05 до 95:00. Натиснете отново “Start/+30Sec./Confirm” (Старт/+30 сек./Потвърди), за да започне готвенето.



Пример: Ако искате да използвате 55% микровълнова мощност и 45% грил мощност (C-1), за да готвите за 10 минути, вие можете да пуснете фурната със следните стъпки.

1. Натиснете “Grill/Combi.” веднъж, екранът ще покаже “G”.
2. Натиснете отново “Grill/Combi.” веднъж или завъртете , за да изберете комбинирано готвене. 1 режим.
3. Натиснете “Grill/Combi.” за да потвърдите и екранът ще покаже “C-1”.
4. Завъртете , за да регулирате времето за готвене да показва “10:00” .
5. Натиснете “Start/+30Sec./Confirm” (Старт/+30 сек./Потвърди), за да започне готвенето.

“Grill/Combi.” Инструкции за стартиране

Поредност	Дисплей	Микровълнова мощност	Грил Мощност
1	G	0%	100%
2	C-1	55%	45%
3	C-2	36%	64%



Когато половината от времето за готвене на грил изтече, алармата на фурната сигнализира два пъти и това е нормално. С оглед получаване на по-добър ефект от готвенето на грил, ви трябва да обърнете храната, да затворите вратата, а след това натиснете “Start/+30Sec./Confirm” (Старт/+30 сек./Потвърди), за да продължите готвенето. Ако не се зададе операция, готвенето ще продължи.

4.5 Бърз старт

1. В състояние на изчакване, натиснете “Start/+30Sec./Confirm” (Старт/+30 сек./Потвърди), за да започнете да готвите със 100% мощност, с всеко допълнително натискане ще увеличавате времето за готвене с по 30 секунди до 95 минути.
2. В режимите за готвене - микровълново, грил, комбинирано или размразяване, всяко натискане на “Start/+30Sec./Confirm” (Старт/+30 сек./Потвърди) може да увеличи времето за готвене с 30 секунди.
3. В режим на готовност, завъртете  по посока, обратна на часовниковата стрелка, за да зададете време за готвене при 100% микровълнова мощност и след това натиснете “Start/+30Sec./Confirm” (Старт/+30 сек./Потвърди), за да започнете да готвите.

4.6 Размразяване в зависимост от теглото



1. Натиснете веднъж “Weight Defrost” (Тегло за размразяване), на екрана ще се покаже “dEF1”.
2. Завъртете  , за да изберете теглото на храната от 100 до 2000 гр.
3. Натиснете “Start/+30Sec./Confirm” (Старт/+30 сек./Потвърди), за да започнете да готвите.

4.7 Размразяване в зависимост от времето

1. Натиснете два пъти “Time Defrost” (Време за размразяване), на екрана ще се покаже “dEF2”.



2. Завъртете  , за да изберете времето за размразяване. МАКСИМАЛНОТО време е 95 минути.
3. Натиснете “Start/+30Sec./Confirm” (Старт/+30 сек./Потвърди), за да започнете да размразявате. Мощността е P30 и не може да се регулира.

4.8 Автоматично меню

1. Завъртете  за да изберете от менюто и ще се покажат от “A-1” до “A-8”, което означава топла напитка, бяло месо, риба, птици, замразени ястия, зеленчуци, картофи и супа.
2. Натиснете “Start/+30Sec./Confirm” (Старт/+30 сек./Потвърди), за да потвърдите.
3. Завъртете  , за да изберете тегло по подразбиране в според диаграмата на менюто.
4. Натиснете “Start/+30Sec./Confirm” (Старт/+30 сек./Потвърди), за да стартирате готвенето.



Пример:Ако искате да използвате “Auto Menu” (Автоматично меню) , за да сготвите 350 гр. риба.

1. Завъртете  по посока на часовниковата стрелка, докато се покаже “A-3”.
2. Натиснете “Start/+30Sec./Confirm” (Старт/+30 сек./Потвърди), за да потвърдите.
3. Завъртете  , за да изберете тегло на риба, докато се покаже “350”.

4. Натиснете “Start/+30Sec./Confirm” (Старт/+30 сек./Потвърди), за да стартирате готвенето.

4.9 Автоматично претопляне

1. Натиснете “Auto Menu” (Автоматично меню) веднъж и на екрана ще се покаже “200”.
2. Натиснете “Auto Menu” (Автоматично меню) повече пъти или завъртете “”, за да изберете теглото на храната и ще се маркира “400” или “600” грама.
3. Натиснете “Start/+30Sec./Confirm” (Старт/+30 сек./Потвърди), за да стартирате готвенето.

Диаграма на менюто:

Меню	Тегло	Дисплей
A-1 Червено месо	600 гр.	600
	800 гр.	800
	1000 гр.	1000
A-2 Бяло месо	600 гр.	600
	800 гр.	800
	1000 гр.	1000
A-3 Риба	250 гр.	250
	350 гр.	350
	450 гр.	450
A-4 Домашни птици	750 гр.	750
	1000 гр.	1000
	1200 гр.	1200
A-5 Замразени ястия	300 гр.	300
	450 гр.	450
	600 гр.	600
A-6 Зеленчуци	200 гр.	200
	300 гр.	300
	400 гр.	400

A-7 Картофи	200 гр.	200
	400 гр.	400
	600 гр.	600
A-8 Супа	200 мл.	200
	400 мл.	400
	600 мл.	600

4.10 Експресно готвене

1. Натиснете “Express” веднъж и на екрана ще се покаже “200”.
2. Натиснете “Express” няколко пъти или завъртете , за да изберете теглото на храната и ще се маркира “400” или “600” грама.
3. Натиснете “Start/+30Sec./Confirm” (Старт/+30 сек./Потвърди), за да стартирате готвенето.



4.11 Предварително зададени програми

1. Първо настройте часовника. (Относно настройките на часовника направете справка с инструкциите)
2. Въведете програма за готвене. Могат да се настроят най-много две нива. Програмата “Размразяване” не може да се зададе като програма за готвене.



Пример: Ако искате да готвите храна с 80% микровълнова мощност за 7 минути, следвайте стъпките по-долу:

- Натиснете “Microwave Power” (Микровълнова) веднъж, екранът ще покаже “P100”.
- Натиснете отново веднъж “Microwave Power” (Микровълнова) или завъртете , за да настроите 80% микровълнова мощност.

- Натиснете “Start/+30Sec./Confirm” (Старт/+30 сек./Потвърди), за да потвърдите и екранът ще покаже “P 80”.
 - Завъртете , за да регулирате времето за готвене докато на фурната се покаже “7:00”. След стъпките, описани по-горе внимавайте да не натиснете “Start/+30Sec./Confirm” (Старт/+30 сек./Потвърди), за да не стартирате готвенето.
3. Натиснете “Clock/Kitchen Timer” (Часовник /Кухн. таймер), след това стойностите за час ще започнат да мигат.
 4. Завъртете , за да настроите часа, зададената стойност трябва да бъде между 0--23.
 5. Натиснете “Clock/Kitchen Timer” (Часовник /Кухн. таймер), стойностите за минути ще започнат да мигат.
 6. Завъртете , за да настроите минутите, зададената стойност трябва да бъде между 0--59.

7. Натиснете “Start/+30Sec./Confirm” (Старт/+30 сек./Потвърди), за да завършите настройките. Ако вратата е затворена, когато настъпи часът, алармата ще сигнализира два пъти, а след това готвенето ще започне автоматично.





Първо трябва да настроите часовника. Ако не сте настроили часовника, предварително зададената функция няма да работи.

4.12 Многостепенно готвене

За готвене могат да бъдат настроени най-много 2 стъпки. При многостепенно готвене, ако едната стъпка е размразяване, то тя трябва да бъде поставена като първа стъпка.



Пример: Ако искате да размразявате храна за 5 минути, а след това да я сготвите с 80% микровълнова мощност за 7 минути, направете следното:

1. Натиснете веднъж “Time Defrost” (Време за размразяване), на екрана ще се покаже “dEF2”.
2. Завъртете , за да изберете време за размразяване докато се покаже “5:00”.
3. Натиснете “Microwave Power” (Микровълнова) веднъж, екранът ще покаже “P100”.
4. Натиснете отново веднъж “Microwave Power” (Микровълнова) или завъртете , за да настроите 80% микровълнова мощност.
5. Натиснете “Start/+30Sec./Confirm” (Старт/+30 сек./Потвърди), за да потвърдите и екранът ще покаже “P 80”.
6. Завъртете , за да регулирате времето за готвене докато на фурната се покаже “7:00”.

7. Натиснете “Start/+30Sec./Confirm” (Старт/+30 сек./Потвърди), за да стартирате готвенето и след като времето на размразяване изтече, ще чуете звуков сигнал; алармата ще сигнализира отново при започване на втората стъпка от готвенето. Когато готвенето завърши, ще прозвучи звуков сигнал 5 пъти.

4.13 Функция със запитване

1. В режими на микровълново, грил и комбинирано готвене, натиснете “Microwave Power” (Микровълнова) и за 3 секунди ще се покаже текущото ниво на мощност. След 3 секунди, работата на фурната ще се върне обратно към предишното състояние;
2. По време на готвене, натиснете “Start/+30Sec./Confirm” (Старт/+30 сек./Потвърди), за да проверите времето и то се показва за 3 секунди.

4.14 Функция “Блокировка за деца”.

1. **Заклучване:** В състояние на изчакване, натиснете “Stop/Clear” (Стоп/Изчисти) за 3 секунди, ще се чуе продължителен звук “биип”, което означава, че превключвате на режим за блокировка за деца и ако е зададено време, индикаторът за заключване ще го покаже, ако не е зададено време, LED ще покаже “”.
2. **Излизане от режима на блокировка за деца:** В заключено състояние, натиснете “Stop/Clear” (Стоп/Изчисти) за 3 секунди, ще се чуе продължителен звук “биип”, което означава, че освобождавате блокировката за деца.

5.1 Почистване

**ПРЕДУПРЕЖДЕНИЕ:**

Никога не използвайте бензин, разтворител, абразивен почистващ препарат, метални предмети и твърди четки за почистване на уреда.

**ПРЕДУПРЕЖДЕНИЕ:**

Никога не потапяйте уреда и кабела му във вода или друга течност.

1. Изключете уреда и извадете щепсела от контакта.
2. Изчакайте до пълното охлаждане на уреда.
3. Поддържайте вътрешността на фурната чиста. Избършете с влажна кърпа, ако има изпръскана храна или разляла се течност, залепнала по стените на фурната. Може да се използва лек препарат за почистване, ако фурната е много мръсна. Избягвайте спрейове и други силни почистващи препарати, тъй като те може да причинят оцветяване, маркировки и да нарушат прозрачността на повърхността на вратата.
4. Външните повърхности на фурната трябва да бъдат почиствани с влажна кърпа. Не позволявайте навлизането на вода от вентилационните отвори, за да предотвратите повреда на частите на фурната.
5. Избърсвайте често и двете страни на вратата и стъклото, гарнитурите на вратата и частите до нея с оглед отстраняването на запотвяването и пръски. Не използвайте абразивни почистващи препарати.
6. Не допускате намокрянето на контролния панел. Почиствайте с мека влажна кърпа. Оставете вратата на фурната отворена, за да предотвратите неочаквано включване по време на чистене на контролния панел.
7. Ако около и във вратата на фурната се акумулира пара, избършете с мека кърпа. Това може да случи, когато микровълновата фурна е работила при много влажни условия. Това е нормално.
8. В някои случаи, може да трябва да отстраните стъклената поставка за почистване. Измийте поставката с топла сапунена вода или в миялна машина.
9. Ролката и подът на фурната трябва да бъдат почиствани регулярно, за да се избегне прекален шум. Би било достатъчно да избършете долната повърхност на фурната с мек препарат. Ролката може да бъде измита с топла сапунена вода или в миялна машина. Когато отстраните за почистване ролката от пода на фурната се уверете, че сте я монтирали обратно в съответното положение.
10. С оглед отстраняването на лоши миризми във вашата фурна, поставете чаша за вода и обелете лимон в дълбок съд, подходящ за микровълнова фурна и пуснете фурната за 5 минути в микровълнов режим. След това избършете добре и подсушете с мека кърпа.
11. Моля, свържете се с оторизиран сервизен център, когато лампата на фурната трябва да бъде сменена.
12. Фурната трябва да бъде почиствана регулярно и да бъдат отстранявани всякакви останки от храна. Ако фурната не се поддържа чиста, това може да причини дефекти по повърхностите, които да повлияят негативно на експлоатационния живот на уреда и е възможно това да доведе до рискове.

13. Моля, не изхвърляйте уреда заедно с домакинските отпадъци; старите фурни трябва да бъдат изхвърляни в специални общински центрове.
14. Когато микровълновата фурна се използва при функция грил, може да има малко количество дим и миризма, която ще изчезне известно време след употреба.

5.2 Съхранение

- Ако не възнамерявате да използвате уреда за продължителен период от време, моля съхранете го внимателно.
- Моля, уверете се, че уредът е изключен от контакта, охладен и напълно сух.
- Съхранявайте уреда на хладно и сухо място.
- Дръжте уреда далеч от деца.

Нормална	
Микровълновата фурна смущава телевизионният прием	Радио и ТВ приемниците може да се повлияят, когато микровълновата фурна работи. Подобно е на смущенията, причинени от малки електроуреди, като миксер, прахосмукачка и електрически вентилатор. Това е нормално.
Лампата на фурната е замъглена	При ниска мощност на микровълново готвене, лампата на фурната може да е заглушена. Това е нормално.
Върху вратата се акумулира пара, горещ въздух излиза от вентилационните отвори	По време на готвене, от пода може да излезе пара. Повечето от тази пара ще излезе от вентилационните отвори. Но известно количество може да се акумулира на хладно място като вратата на фурната. Това е нормално.
Фурната стартира инцидентно без храна в нея.	Не е допустимо уредът да бъде стартиран без храна в него. Това е много опасно.

Проблем	Възможна причина	Решение
Фурната не може да стартира.	1) Захранващият кабел не е включен правилно.	Разкачете. След 10 секунди включете отново.
	2) Изгорял е бушон или прекъсвач на веригата е активиран.	Сменете бушона или нулирайте прекъсвача (ремонт от професионален персонал или нашата компания).
	3) Проблеми с пускане.	Тествайте пускането, заедно с други електрически уреди.
Фурната не загрева.	4) Вратата не е затворена правилно.	Затворете правилно вратата.
Стъклената въртяща се поставка издава шум, когато микровълновата фурна работи	5) Въртящата се поставка и дъното на фурната са мръсни.	За почистване на мръсните части, направете справка в раздел „Почистване и поддръжка“.



Vă rugăm să citiți mai întâi acest manual!

Stimate client,

Vă mulțumim pentru că ați ales un produs Beko. Sperăm să obțineți cele mai bune rezultate de la produsul dumneavoastră, care a fost fabricat la o calitate înaltă și cu tehnologii performante. În acest scop, vă rugăm să citiți cu grijă și în întregime acest manual de utilizare și toate celelalte documente însoțitoare înainte de a utiliza produsul și să le păstrați pentru consultări ulterioare. Dacă transmiteți produsul altei persoane, oferiți-i și manualul de utilizare. Respectați toate avertismentele și informațiile din manualul de utilizare.

Semnificația simbolurilor

Următoarele simboluri sunt utilizate în diverse părți ale acestui manual de utilizare:

	Informații importante sau sfaturi utile privind utilizarea.
	Avertismente pentru situații periculoase privitoare la siguranța vieții și a proprietății
	Avertisment de suprafețe fierbinți.



Acest produs a fost fabricat în fabrici moderne prietenoase cu mediul înconjurător fără a dăuna naturii.

**1 Instrucțiuni importante de
siguranță și mediu 256**

1.1 Siguranță generală	256
1.2 Utilizare destinată	260
1.3 Siguranța copiilor	260
1.4 Conform cu Directiva WEEE și de eliminare a produselor reziduale.	261
1.5 Informații despre ambalaj	261

**2 Cuptorul dumneavoastră cu
microunde 262**

2.1 Prezentare generală	262
2.2 Date tehnice.....	262
2.3 Montarea axului rotativ	263

3 Instalarea și conectarea 264

3.1 Instalarea și conectarea	264
------------------------------------	-----

4 Utilizarea 265

4.1 Panoul de control	265
4.2 Setarea orei.....	265
4.3 Gătirea la microunde	265
4.4 Grill sau Combi. Gătire	266
4.5 Pornirea rapidă	267
4.6 Dezghețare în funcție de greutate	267
4.7 Dezghețare după timp	267
4.8 Meniul automat.....	267
4.9 Reîncălzirea automată	268
4.10 Gătire expresă	269
4.11 Program setat în avans.....	269
4.12 Gătire multiplă	270
4.13 Funcția Interogare	270
4.14 Funcția de blocare pentru copii.....	270

5 Curățarea și întreținerea 271

5.1 Curățarea	271
5.2 Depozitarea	272

6 Depanarea 273

Această secțiune conține instrucțiuni privind siguranța care vă vor ajuta împotriva riscului de incendiu, electrocutării, expunerii la scurgerea energiei microundelor, vătămările corporale și pagubele materiale. Nerespectarea acestor instrucțiuni invalidează garanția furnizată.

1.1 Siguranță generală

- Nu încercați să porniți cuptorul atunci când ușa este deschisă; în caz contrar dumneavoastră puteți fi expus la energia periculoasă a microundelor. Dispozitivele de siguranță nu trebuie dezactivate sau modificate.
- Nu plasați obiecte între partea frontală și ușa cuptorului. Nu permiteți formarea murdăriei sau a fragmentelor lichidului de curățare pe suprafețe închise.
- Orice lucrări de service ce implică scoaterea panoului ce furnizează protecție împotriva expunerii la energia microundelor trebuie să fie efectuată de către persoane/service autorizat. Orice altă modalitate este periculoasă.
- Produsul dumneavoastră este destinat gătirii, încălzirii și decongelării alimentelor în casă.
- Nu trebuie utilizat în scopuri comerciale. Producătorul nu va fi răspunzător pentru avariile care survin din utilizarea incorectă.
- Nu utilizați acest produs afară, în baie, medii umede sau locuri în care se poate uda.
- Nu va fi asumată nicio responsabilitate sau solicitare de garanție pentru avariile ce survin în timpul întrebuințării greșite sau a manevrării incorecte a produsului.
- Nu încercați niciodată să demontați produsul. Nu sunt acceptate solicitări de garanție pentru avarii cauzate de manevrarea incorectă a produsului.
- Utilizați doar componente originale sau componente recomandate de către producător.
- În timpul utilizării, nu lăsați produsul nesupravegheat.
- Întotdeauna utilizați produsul pe o suprafață stabilă, dreaptă, curată și aderentă.
- Acest produs nu trebuie utilizat cu un ceas exterior sau un sistem separat de control prin telecomandă.
- Înainte de prima utilizare al produsului, curățați toate componentele. Vă rugăm să consultați.

- Detaliile prezentate în secțiunea "curățare și întreținere".
- Utilizați acest produs doar pentru uzul destinat așa cum este descris în acest manual. Nu utilizați substanțe chimice abrazive sau abur pentru curățarea produsului. Acest cuptor este destinat încălzirii și gătirii alimentelor. Nu este destinat uzului industrial sau în laborator.
- Nu utilizați produsul să uscați articolele de îmbrăcăminte sau prosoape de bucătărie.
- În timpul utilizării, produsul devine foarte fierbinte. Fiți atenți să nu atingeți părțile fierbinți în interiorul cuptorului.
- Cuptorul dumneavoastră nu este destinat uscării oricărei făpturi vii.
- Nu utilizați cuptorul gol.
- Ustensilele de gătire pot deveni fierbinți datorită căldurii transferate de la alimente către acestea. Pentru ținerea ustensilelor aveți nevoie de mănuși de bucătărie.
- Ustensilele vor fi verificate pentru a se asigura că sunt adecvate utilizării în cuptoarele cu microunde.
- Nu amplasați cuptorul pe plite sau alte produse de generare a căldurii. În caz contrar, acesta poate fi avariât și garanția devine nulă.
- Cuptorul cu microunde nu trebuie să fie amplasat într-un dulap care nu corespunde cu instrucțiunile de montaj.
- Aburul poate ieși în momentul deschiderii protecției sau foliei după gătitul alimentelor.
- Atunci când scoateți alimente încălzite, utilizați mănuși.
- În momentul când produsul este în folosință, acesta și suprafețele accesibile pot deveni foarte fierbinți.
- Atunci când produsul este în folosință, ușa și sticla exterioară poate deveni foarte fierbinți.

1.1.1 Siguranță electrică

- Cuptorul cu microunde de la Beko este conform standardelor de siguranță aplicabile; din acest motiv, în caz de orice avarii ale produsului sau a cablului de alimentare, acesta trebuie reparat sau înlocuit de către dealer, centru de service sau specialist pentru evitarea oricărui pericol.

Lucrările de reparații greșite sau efectuate de persoane necalificate pot produce pericole sau riscuri ale utilizatorului.

- Asigurați-vă că tensiunea de alimentare corespunde cu informațiile furnizate pe eticheta produsului. Singura modalitate de deconectare a produsului din priză este de a scoate ștecherul de alimentare din priză.
- Utilizați produsul doar cu o priză cu împământare.
- Nu utilizați produsul atunci când cablul de alimentare sau produsul în sine este avariata.
- Nu utilizați acest produs cu un prelungitor.
- Nu atingeți niciodată produsul sau priza cu mâinile umede.
- Plasați produsul într-o poziție în așa fel încât ștecherul este întotdeauna accesibil.
- Preveniți avariarea cablului de alimentare prin comprimare, deformare sau frecarea de margini tăioase. Mențineți cablul de alimentare departe de suprafețele fierbinți și flacăra deschisă.
- Asigurați-vă că cablul de alimentare nu poate fi scos accidental din priză sau că o persoană se poate împiedica de el atunci când cuptorul este în folosință.
- Înainte de fiecare curățare și atunci când produsul nu este folosit, scoateți-l din priză.
- Pentru deconectarea aparatului, nu trageți de cablul de alimentare și nu înfășurați cablul în jurul produsului.
- Nu imersați produsul, cablul de alimentare sau ștecherul în apă sau alte lichide. Nu-l mențineți sub apă curentă.
- Atunci când încălziți alimente în recipiente de plastic sau hârtie, verificați frecvent cuptorul datorită posibilității de aprindere.
- Înainte de introducerea pungilor adecvate în cuptorul cu microunde, scoateți fâșiile de sârmă și/sau mânerle metalice ale pungilor de hârtie sau plastic.
- Dacă dumneavoastră sesizați apariția fumului, opriți produsul sau deconectați-l și mențineți ușa închisă pentru a preveni aprinderea.

- Nu utilizați interiorul cuptorului pentru depozitare. Atunci când cuptorul nu este funcțional, nu lăsați articole din hârtie, fragmente de alimente sau mâncare în interiorul cuptorului.
 - Înainte de consum și pentru evitarea producerii rănilor provocate de arsuri conținutul sticlelor și a borcanelor pentru bebeluși trebuie să fie amestecat și agitat, iar temperatura trebuie să fie verificată.
 - Acest produs este un echipament ISM din grupa 2 clasa B. Grupa 2 cuprinde tot echipamentul ISM (industrial, științific și medical) în care energia radio este generată intenționat și/sau utilizată în formă de radiație electromagnetică pentru tratamentul materialului și echipamentul de eroziune prin scânteie.
 - Echipamentul din clasa B este adecvat utilizării în locuințe domestice și locuințe conectate direct la rețeaua de alimentare cu tensiune scăzută.
 - În momentul utilizării, ușa sau suprafețele exterioare ale produsului pot deveni fierbinți.
- ## 1.1.2 Siguranța produsului
- Lichidele sau alte alimente nu trebuie încălzite în recipiente închise deoarece prezintă riscul de explozie.
 - Încălzirea băuturilor cu microunde pot cauza fierberea prin barbotarea acestora după ce au fost scoase din cuptor; aveți grijă în momentul când țineți recipientele.
 - Nu prăjiți nimic în cuptor. Uleiul încins poate avaria componentele și materialele cuptorului, și poate chiar cauza arsuri ale pielii.
 - Perforați mâncarea cu coajă groasă cum ar fi cartofii, dovleceii, merele și castanele.
 - Produsul trebuie să fie montat în așa fel încât partea din spate să fie la perete.
 - Dacă ușa sau chederele ușii sunt avariate, cuptorul nu trebuie utilizat până când acesta nu este reparat de către o persoană calificată.
 - Înainte de mutarea produsului, vă rugăm să asigurați suportul rotativ pentru prevenirea avariilor acestuia.
 - Nu utilizați cuptorul cu microunde pentru a pregăti sau încălzi ouă ochi cu sau fără coajă.

- Nu scoateți componentele din partea laterală și partea posterioară a produsului, ce protejează distanțele minime dintre pereții dulapului și ale produsului pentru a permite circulația necesară a aerului.

1.2 Utilizare destinată

- Cuptorul cu microunde este destinat doar pentru uzul construit.
- Nu utilizați produsul pentru altceva decât uzul destinat.
- Nu utilizați produsul ca o sursă de căldură.
- Cuptorul cu microunde este destinat decongelării, pregătirii și agitării mâncării.
- Nu supragătiți produsele; în caz contrar puteți cauza un incendiu.
- Nu utilizați aspiratoare pe bază de abur pentru curățarea produsului.
- Cuptorul trebuie să fie curățat regulat și depozitele de mâncare trebuie eliminate.
- Deasupra suprafeței superioare a cuptorului trebuie să existe o distanță liberă de minim 20 cm.

1.3 Siguranța copiilor

- Atunci când cuptorul este utilizat lângă copii sau persoane care prezintă abilități fizice, senzoriale sau mentale restricționate, este recomandată atenție extremă.
- Acest produs poate fi utilizat de către copii cu o vârstă de 8 ani și mai mare și de către persoane cu capacitate fizică, senzorială sau mentală limitată sau care nu au cunoștințe și experiență, atât timp cât aceștia sunt supravegheați cu privire la utilizarea sigură a produsului sau sunt instruiți cu privire la utilizarea și înțelegerea riscurilor de utilizare ale produsului. Copii nu trebuie să se joace cu produsul. Lucrările de curățare și întreținere nu trebuie să fie efectuate de către copii cu excepția supravegherii de către un adult.
- Pericol de sugrumare! Mențineți materialele de ambalare departe de copii.
- Permiteți doar copiilor să utilizeze cuptorul fără supraveghere atunci când aceștia au fost instruiți corespunzător cu privire la utilizarea în siguranță a cuptorului cu microunde și înțelegerea pericolelor de utilizare necorespunzătoare.

- Datorită căldurii excesive care este emisă de grill și modurile de combinare, copiii trebuie să fie permiși să utilizeze aceste moduri sub supravegherea unui adult.
- Mențineți produsul și cablul său de alimentare departe de copii cu vârsta de sub 8 ani.
- În momentul când produsul este în folosință, acesta și suprafețele accesibile pot deveni foarte fierbinți. Mențineți copiii departe.

1.4 Conform cu Directiva WEEE și de eliminare a produselor reziduale.



Acest produs nu conține materiale periculoase sau interzise specificate în "Regulamentul pentru Supervizare a Produselor Electrice și Electronice Reziduale" eliberat de către Ministerul

Mediului și Planificării Urbane. Conform Directivei WEEE. Acest produs a fost fabricat folosind componente și materiale de înaltă calitate, care pot fi refolosite și reciclate.

În acest scop, nu eliminați produsul împreună cu gunoiul menajer la sfârșitul perioadei de utilizare. Duceți-l la un centru de colectare pentru reciclarea echipamentelor electrice și electronice. Adresați-vă autorității locale din zona dumneavoastră pentru aceste puncte de colectare. Contribuiți la protejarea mediului și a resurselor naturale prin reciclarea produselor uzate.

1.5 Informații despre ambalaj



Ambalajul produsului este fabricat din materiale reciclabile conform Legislației Naționale. Ambalajele nu trebuie aruncate împreună cu gunoiul menajer sau alt tip. Duceți-le la punctele de colectare destinate ambalajelor amenajate de către autoritățile locale.

2 Cuptorul dumneavoastră cu microunde

2.1 Prezentare generală

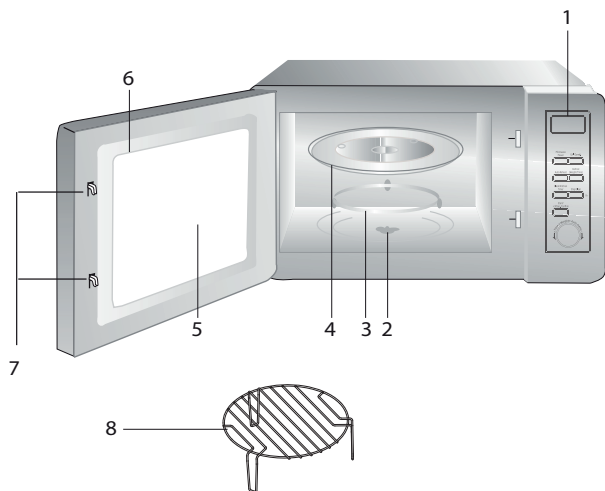

1. Panou de control
2. Ax rotativ
3. Suport rotativ
4. Platan de sticlă
5. Fereastră cuptor
6. Ușă
7. Sistem interblocare siguranță ușă
8. Grilaj pentru grătar(A se folosi pentru funcția grill și să fie plasat pe platanul de sticlă)

2.2 Date tehnice

Consum de electricitate	230 V~50 Hz, 1250 W (Microunde)
Putere maximă	800 W
Dimensiuni externe	XXXXXX
Putere nominală(Grill)	1000 W
Capacitate cuptor	23 Litri
Greutate netă	XX kg

Simbolurile de pe produs sau valorile prezentate în alte documente furnizate împreună cu produsul reprezintă valorile obținute sub condiții de laborator conform standardelor relevante. Aceste valori pot varia în funcție de utilizarea produsului și condițiile ambientale. Valorile de putere sunt testate la o tensiune de 230V.

2 Cuptorul dumneavoastră cu microunde

2.3 Montarea axului rotativ

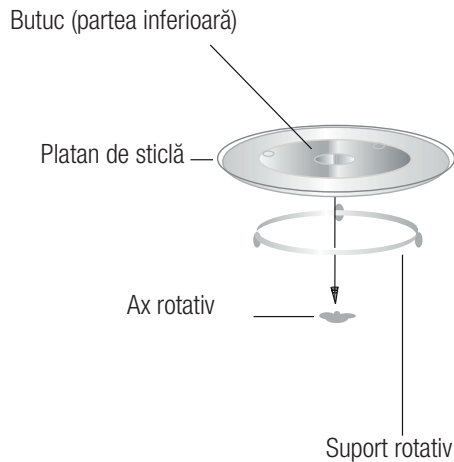

- Nu plasați niciodată platanul de sticlă întors. Platanul de sticlă nu trebuie niciodată să fie restricționat.
- În timpul gătirii, atât platanul cât și suportul rotativ trebuie să fie utilizat.
- Pentru gătire, toate alimentele și recipientele cu mâncare trebuie întotdeauna să fie plasate pe platan.
- Dacă platanul de sticlă sau suportul rotativ se crapă sau se avariază, vă rugăm să contactați cel mai apropiat centru autorizat de service.

3 Instalarea și conectarea

3.1 Instalarea și conectarea

- Scoateți toate materialele de ambalare și accesoriile. Examinați dacă cuptorul prezintă orice fel de avarii cum ar fi adâncituri sau ușă crăpată. Dacă cuptorul cu microunde este avariata, nu-l montați.
- Eliminați orice peliculă de protecție găsită pe suprafața cuptorului cu microunde.
- Pentru protejarea magnetronului, nu scoateți protecția de culoare maro deschis care este atașată cavității cuptorului.
- Selectați o suprafață dreaptă care furnizează un spațiu suficient pentru conductele de alimentare și evacuare.

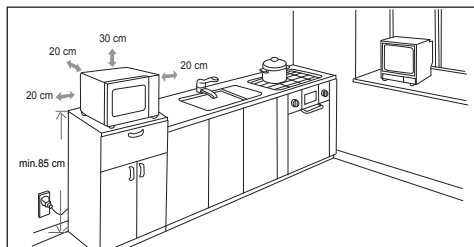

- Înălțimea minimă de montare este de 85 de cm.
- Suprafața posterioară a produsului trebuie să fie plasată lângă un perete. Deasupra cuptorului cu microunde, lăsați o distanță minimă de 30 de cm, iar între cuptor și oricare pereți adiacenți este necesar o distanță minimă de 20 de cm.
- Nu eliminați piciorușele din partea inferioară a cuptorului.
- Blocarea orificiilor de admisie și / sau evacuare poate avaria cuptorul.
- Plasați cuptorul la distanță față de aparate de radio și de televiziune. Utilizarea cuptorului cu microunde poate cauza interferențe în recepționarea semnalului radio sau tv. 2. Cupleți cuptorul dumneavoastră la o priză standard. Asigurați-vă că voltajul și frecvența este identică cu voltajul și frecvența menționată pe etichetă.



AVERTISMENT: Nu montați cuptorul peste o hotă sau alte produse ce produc căldură. Dacă este montat lângă sau pe o sursă de căldură, cuptorul poate fi avariata, iar garanția va fi nulă.



În timpul utilizării, suprafața accesibilă poate deveni fierbinte.

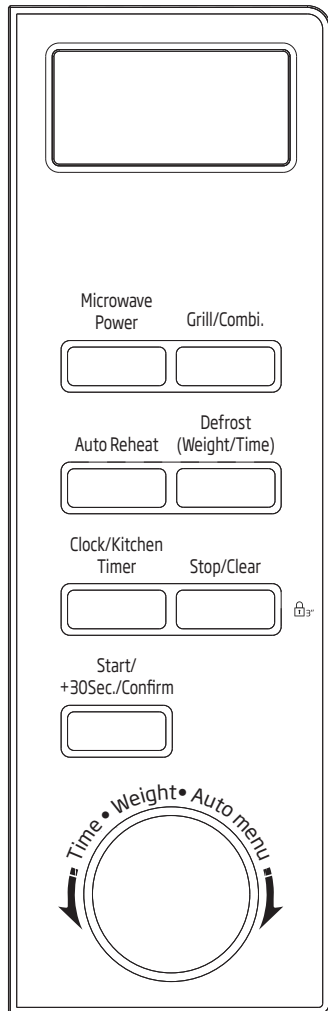

4 Utilizarea

4.1 Panoul de control



4.2 Setarea orei

Atunci când cuptorul cu microunde este electrificat, ecranul LED va afișa "0:00", iar soneria va suna o singură dată.

1. Apăsați o singură dată "Clock/Kitchen Timer" (Ceas/Cronometru bucătărie), ora va începe să clipească.
2. Rotiți  pentru reglarea orei, valoarea de intrare trebuie să fie între 0--23.
3. Apăsați "Clock/Kitchen Timer" (Ceas/Cronometru bucătărie), minutele vor începe să clipească.
4. Rotiți  pentru reglarea minutelor; valoarea de intrare trebuie să fie între 0--59.
5. Apăsați "Clock/Kitchen Timer" (Ceas/Cronometru bucătărie) pentru finalizarea setării orei. ":" va clipi, iar ora se va aprinde.



Dacă ora nu este setată, acesta nu va fi afișată la pornire.





În timpul procesului de setare a orei, dacă apăsați "Stop/Clear" (Stop/Golire), cuptorul va reveni automat la starea anterioară.

4.3 Gătirea la microunde

Apăsați „Microwave Power” (Microunde), ecranul LED va afișa "P100". Apăsați „Microwave Power” (Microunde) de patru ori sau rotiți  pentru alegerea puterii pe care o doriți; "P100", "P80" "P50", "P30" sau "P10" se vor afișa pentru fiecare apăsare suplimentară. Apoi apăsați "Start/+30Sec./Confirm" (Start/+30Sec./Confirmare) pentru confirmare și  pentru setarea timpului de gătire de la 0:05 la 95:00.

Apăsați din nou  pentru pornirea gătirii.

4 Utilizarea

1. Apăsati o singură dată „Microwave Power” (Microunde), ecranul va afișa „P100”.
2. Apăsati încă o dată „Microwave Power” (Microunde) sau rotiți  pentru a seta la 80% din puterea microundelor.
3. Apăsati „Start/+30Sec./Confirm” (Start/+30Sec./Confirmare) pentru confirmare: pe ecran se afișează „P 80”.
4. Rotiți  pentru reglarea timpului de gătire până când cuptorul afișează „20:00”.
5. Apăsati „Start/+30Sec./Confirm” (Start/+30Sec./Confirmare) pentru începerea gătirii.





Etapile pentru reglarea timpului de gătire sunt următoarele:

Setarea duratei	Interval creștere
0-1 minut	5 secunde
1-5 minute	10 secunde
5-10 minute	30 de secunde
10-30 de minute	1 minut
30-95 de minute	5 minute

Instrucțiuni „Microunde”



Ordine	Afișaj	Putere microunde
1	P100	100%
2	P80	80%
3	P50	50%
4	P30	30%
5	P10	10%

4.4 Grill sau Combi. Gătire

Apăsati „Grill/Combi.”, LED-ul va afișa mesajul „G”, și apoi apăsați „Grill/Combi.” de mai multe ori sau rotiți  pentru alegerea puterii pe care o doriți, urmând ca mesajele „G”, „C-1” sau „C-2” să fie afișate la fiecare apăsare. Apoi apăsați „Start/+30Sec./Confirm” (Start/+30Sec./Confirmare) pentru confirmare, și rotiți  pentru a seta timpul de gătire de la 0:05 la 95:00. Apăsati din nou „Start/+30Sec./Confirm” (Start/+30Sec./Confirmare) pentru pornirea gătirii.



Exemplu: Dacă dumneavoastră doriți să utilizați 55% din puterea microundelor și 45% din puterea grill-ului (C-1) pentru a găti timp de 10 de minute, dumneavoastră puteți utiliza cuptorul urmând pașii de mai jos.

1. Apăsati o singură dată „Grill/Combi.”, ecranul va afișa mesajul „G”.
2. Apăsati încă o dată „Grill/Combi.” sau rotiți  pentru a seta combi. un mod.
3. Apăsati „Grill/Combi.” pentru confirmare, iar ecranul afișează mesajul „C-1”.
4. Rotiți  pentru reglarea timpului de gătire până când cuptorul afișează „10:00”.
5. Apăsati „Start/+30Sec./Confirm” (Start/+30Sec./Confirmare) pentru pornirea gătirii.

Instrucțiuni tastatură „Grill/Combi.”

Comandă	Afișaj	Putere microunde	Grill Putere
1	G	0%	100%
2	C-1	55%	45%
3	C-2	36%	64%



Dacă o jumătate de timp trece, cup-
torul emite de două ori un sunet,
acest lucru fiind normal. Pentru a
avea un efect mai bun de gătire a ali-
mentelor, dumnevoastră trebuie să
rotiți alimentele, închideți ușa, și apoi
să apăsați „Start/+30Sec./Confirm”
(Start/+30Sec./Confirmare) pentru
continuarea gătirii. Dacă nu este în-
registrată nicio operațiune, acesta
va continua să funcționeze.

4.5 Pornirea rapidă

1. În starea de așteptare, apăsați “Start/+30Sec./Confirm” (Start/+30Sec./Confirmare) pentru a începe gătire folosind 100% din putere, fiecare apăsare suplimentară va crește timpul de gătire cu 30 de secunde până la 95 de minute.
2. În starea microunde, grill, combi, gătire sau dezghețare după timp, fiecare apăsare a „Start/+30Sec./Confirm” (Start/+30Sec./Confirmare) poate crește timpul de gătire cu 30 de secunde.
3. În starea de așteptare, rotiți  în sensul invers al acelor de ceasornic pentru a seta timpul de gătire folosind 100% din puterea microundelor, și apoi apăsați „Start/+30Sec./Confirm” (Start/+30Sec./Confirmare) pentru începerea gătirii.

4.6 Dezghețare în funcție de greutate



1. Apăsați o singură dată „Weight Defrost” (Dezghețare după greutate), ecranul va afișa “dEF1”.
2. Rotiți  pentru selectarea greutății preparatului de la 100 la 2000 g.

3. Apăsați „Start/+30Sec./Confirm” (Start/+30Sec./Confirmare) pentru a porni dezghețarea.

4.7 Dezghețare după timp

1. Apăsați de două ori „Time Defrost” (Dezghețare după timp), iar cuptorul va afișa “dEF2”.
2. Rotiți  pentru selectarea timpului de dezghețare. Timpul maxim este de 95 de minute.
3. Apăsați „Start/+30Sec./Confirm” (Start/+30Sec./Confirmare) pentru a porni dezghețarea. Puterea de dezghețare este de P30 și nu poate fi modificată.

4.8 Meniul automat

1. Rotiți  spre dreapta pentru alegerea meniului; se vor afișa “A-1” până la “A-8”, însemnând băuturi fierbinți, carne albă, pește, carne de pasăre, preparate congelate, legume, cartofi și supă.
2. Apăsați „Start/+30Sec./Confirm” (Start/+30Sec./Confirmare) pentru confirmare.
3. Apăsați  pentru alegerea greutății prestabilite conform diagramei meniului.
4. Apăsați „Start/+30Sec./Confirm” (Start/+30Sec./Confirmare) pentru începerea gătirii.



Exemplu: Dacă doriți să utilizați programul “Auto Menu” (Meniu automat) pentru gătire a unui pește cu o greutate de 350 g.

1. Rotiți  în sensul acelor de ceasornic până când se afișează meniul “A-3”.

4 Utilizarea

2. Apăsați „Start/+30Sec./Confirm” (Start/+30Sec./Confirmare) pentru confirmare.
3. Rotiți  pentru selectarea greutății peștelui până când valoarea “350” este afișată pe ecran.
4. Apăsați „Start/+30Sec./Confirm” (Start/+30Sec./Confirmare) pentru începerea gătirii.

4.9 Reîncălzirea automată

1. Apăsați “Auto Reheat” (Reîncălzirea automată) o singură dată, iar ecranul va afișa “200”.
2. Apăsați “Auto Reheat” (Reîncălzirea automată) de mai multe ori sau rotiți  pentru alegerea greutății preparatului; se va selecta “400” sau “600” g.
3. Apăsați „Start/+30Sec./Confirm” (Start/+30Sec./Confirmare) pentru începerea gătirii.

Diagrama de meniu:

Meniu	Greutate	Afișaj
A-1 Carne roșie	600 g	600
	800 g	800
	1000 g	1000
A-2 Carne albă	600 g	600
	800 g	800
	1000 g	1000
A-3 Pește	250 g	250
	350 g	350
	450 g	450
A-4 Carne de pasăre	750 g	750
	1000 g	1000
	1200 g	1200

4 Utilizarea

A-5 Preparare congelate	300 g	300
	450 g	450
	600 g	600
A-6 Legume	200 g	200
	300 g	300
	400 g	400
A-7 Cartofi	200 g	200
	400 g	400
	600 g	600
A-8 Supă	200 ml	200
	400 ml	400
	600 ml	600

4.10 Gătire expresă





1. Apăsați "Express" o singură dată, iar ecranul va afișa "200".
2. Apăsați "Express" de mai multe ori sau rotiți  pentru alegerea greutății preparatului, se va selecta "400" sau "600" g.
3. Apăsați "Start/+30Sec./Confirm" (Start/+30Sec./Confirmare) pentru începerea gătirii.

4.11 Program setat în avans

1. Setati mai întâi ceasul. (Consultați instrucțiunile cu privire la setarea orei.)
2. Introduceți programul de gătire. Pot fi setate maximum două etape. Dezghețarea nu trebuie setată ca program de gătire.



Exemplu: Dacă doriți să gătiți la 80% din puterea microundelor timp de 7 minute, acționați cuptorul după cum urmează:

- Apăsați o singură dată „Microwave Power” (Microunde); ecranul va afișa "P100".
 - Apăsați încă o dată „Microwave Power” (Microunde) sau rotiți  pentru a seta la 80% din puterea microundelor.
 - Apăsați "Start/+30Sec./Confirm" (Start/+30Sec./Confirmare) pentru confirmare; pe ecran se va afișa "P 80".
 - Rotiți  pentru reglarea timpului de gătire până când cuptorul afișează valoarea "7:00". După pașii de mai sus, fiți atenți să nu apăsați "Start/+30Sec./Confirm" (Start/+30Sec./Confirmare) pentru începerea gătirii.
3. Apăsați "Clock/Kitchen Timer" (Ceas/Cronometru bucătărie), ora va clipi.
 4. Rotiți  pentru reglarea orei, valoarea de intrare trebuie să fie între 0--23.
 5. Apăsați "Clock/Kitchen Timer" (Ceas/Cronometru bucătărie), minutele vor începe să clipească.
 6. Rotiți  pentru reglarea minutelor; valoarea de intrare trebuie să fie între 0--59.

4 Utilizarea

7. Apăsați „Start/+30Sec./Confirm” (Start/+30Sec./Confirmare) pentru finalizarea setării. Dacă ușa este închisă, soneria va suna de două ori la ora setată, apoi gătitrea va începe automat.



Setați mai întâi ora. În caz contrar, funcția presetată nu va funcționa.

4.12 Gătire multiplă

Pentru gătire pot fi setate maximum două secțiuni. La gătitrea multiplă, dacă o parte este pentru dezghețare, atunci această operațiune trebuie plasată în prima secțiune.



Exemplu: Dacă doriți să dezghețați alimentele timp de 5 minute și apoi să le gătiți utilizând 80% din puterea microundelor timp de 7 minute, acționați cuptorul după cum urmează:

1. Apăsați o singură dată „Time Defrost” (Dezghețare după timp), ecranul va afișa „dEF2”.
2. Rotiți  pentru selectarea timpului de decongelare până când se afișează “5:00”.
3. Apăsați o singură dată „Microwave Power” (Microunde); se va afișa “P100”.
4. Apăsați încă o dată „Microwave Power” (Microunde) sau rotiți  pentru a seta la 80% din puterea microundelor.
5. Apăsați „Start/+30Sec./Confirm” (Start/+30Sec./Confirmare) pentru confirmare: pe ecran se afișează “P 80”.
6. Rotiți  pentru reglarea timpului de gătire până când cuptorul afișează “7:00”.

7. Apăsați „Start/+30Sec./Confirm” (Start/+30Sec./Confirmare) pentru începerea gătirii; soneria va suna o singură dată pentru prima secțiune, iar timpul de dezghețare începe numărătoarea inversă; soneria va suna din nou, ceea ce înseamnă intrarea în gătitrea secundară. În momentul în care gătitrea este finalizată, soneria va suna de cinci ori.

4.13 Funcția Interogare

1. În etapele de gătire cu microunde, la grill și în combinații, apăsați „Microwave Power” (Microunde) pentru a afișa puterea curentă timp de 3 secunde. După 3 secunde, cuptorul va reveni la starea anterioară;
2. În starea de gătire, apăsați „Start/+30Sec./Confirm” (Start/+30Sec./Confirmare) pentru a afla ora, iar aceasta va fi afișată timp de 3 secunde.

4.14 Funcția de blocare pentru copii

1. **Blocare:** În starea de așteptare, apăsați “Stop/Clear” (Stop/Golire) timp de 3 secunde, va fi un beep lung ce denotă intrarea în starea de blocare, iar indicatorul de blocare va fi afișat dacă a fost setată ora, în caz contrar, ecranul LED va afișa “

270 / 313 RO

5 Curățarea și întreținerea

5.1 Curățarea



AVERTISMENT: Nu utilizați niciodată benzină, solvent, agenți de curățare abrazivi, obiecte metalice sau raclete dure pentru curățarea produsului.



AVERTISMENT: Nu imersați niciodată produsul sau cablul său de alimentare în apă sau în alt lichid.

1. Opriti produsul și deconectați-l de la priza de perete.
 2. Așteptați răcirea completă a produsului.
 3. Mențineți curat interiorul cuptorului. În momentul când alimentele sau lichidele vărsate se prind de pereții cuptorului, curățați-le cu un material textil moale. Dacă cuptorul devine foarte murdar, un detergent ușor poate fi utilizat. Evitați utilizarea sprayurilor sau altor agenți de curățare puternici deoarece aceștia pot cauza pete, semne sau opacitate suprafeței ușii.
 4. Suprafețele exterioare ale cuptorului trebuie să fie curățate cu un material textil moale. Pentru evitarea avarierii componentelor operaționale ale cuptorului, nu permiteți intrarea apei în orificiile de ventilare.
 5. Pentru eliminarea petelor și ambundenței, ștergeți ambele părți ale ușii și ale ferestrei, garniturile ușii și componentele lângă garnituri frecvent cu un material umed. Nu utilizați agenți abrazivi de curățare.
 6. Nu permiteți-i panoului de control să se umezească. Curățați cu un material textil moale. În timpul curățării panoului de control, lăsați deschisă ușa cuptorului pentru prevenirea utilizării neatențe.
 7. Dacă aburul se acumulează în interiorul sau în jurul ușii cuptorului, curățați-l cu ajutorul unui material moale. Acest lucru poate survine în momentul când cuptorul cu microunde este utilizat în condiții de umiditate ridicată.
- Acest lucru este normal.
8. În unele cazuri, pentru curățare, dumneavoastră trebuie să scoateți platanul de sticlă. Curățați platanul de sticlă în apă caldă cu detergent sau în mașina de spălat vase.
 9. Pentru evitarea zgomotului excesiv, inelul de rotire și suprafața inferioară a cuptorului trebuie să fie curățate în mod regulat. Este suficient să curățați partea inferioară a cuptorului cu un detergent ușor. Inelul rotativ poate fi spălat în apă caldă cu detergent sau în mașina de spălat vase. În momentul când dumneavoastră scoateți pentru curățare inelul de rotire din partea inferioară a cuptorului, asigurați-vă că-l montați în poziția corectă.
 10. Pentru eliminarea mirosurilor urâte din cuptor, introduceți un pahar de apă sau un pahar de suc sau decojiți o lămâie într-un vas adânc potrivit pentru a fi utilizat în cuptorul cu microunde și utilizați cuptorul timp de 5 minute în modul microunde. Curățați în întregime și apoi uscați-l utilizând un material textil moale.
 11. În momentul când lampa cuptorului necesită înlocuire, vă rugăm să contactați service-ul autorizat.
 12. Cuptorul trebuie să fie curățat regulat și depozitele de mâncare trebuie eliminate. Dacă cuptorul nu este menținut curat, acest lucru poate cauza defecte de suprafață care pot afecta în mod negativ durata de viață al acestui produs, iar acest lucru poate cauza riscuri.
 13. Nu eliminați acest produs împreună cu deșeurile menajere; cuptoarele vechi trebuie să fie eliminate la centre speciale de reciclare deschise de către municipalități.
 14. În momentul când cuptorul cu microunde este utilizat în funcția grill, o cantitate mică de fum și miros se poate acumula, dar acestea vor dispărea după un timp de utilizare.

5.2 Depozitarea

- Dacă nu doriți să utilizați produsul pentru o perioadă lungă de timp, depozitați-l cu grijă.
- Asigurați-vă că aparatul de decuplat din priză, răcit și uscat în totalitate.
- Depozitați produsul într-o loc uscat și răcoros.
- Mențineți produsul departe de copii.

6 Depanarea

Normal	
Cuptorul cu microunde interferează recepția semnalului tv.	În momentul când cuptorul cu microunde este funcțional, recepția semnalului radio și tv poate fi interferată. Acest lucru este similar interferențelor cauzate de către produsele electrice mici, cum ar fi mixerul, aspiratorul, și ventilator electric. Acest lucru este normal.
Lumina cuptorului este diminuată.	În momentul gătirii utilizând putere mică, lumina cuptorului poate fi diminuată. Acest lucru este normal.
Acumulare de abur pe ușă, aerul cald iese din orificii	În timpul gătirii, aburul poate să se ridice din alimente. Cea mai mare cantitate de abur, este eliminată prin orificii. Dar o cantitate se poate acumula pe un loc rece cum ar fi ușa cuptorului. Acest lucru este normal.
Cuptorul a pornit accidental fără alimente în el.	Utilizarea produsului fără alimente în acesta nu este permisă. Este foarte periculos.

Problemă	Motiv posibil	Soluție
Cuptorul nu poate porni.	1) Cablul de alimentare nu este conectat corespunzător.	Deconectați-l. Apoi conectați din nou după 10 secunde.
	2) Siguranța este sărită sau întrerupătorul este activat.	Înlocuiți siguranța sau întrerupătorul (reparată de către personalul profesionist al companiei noastre).
	3) Probleme cu priza.	Testați priza cu alte produse electrice.
Cuptorul nu se încălzește.	4) Ușa nu este închisă corespunzător.	Închideți ușa corespunzător.
În momentul când cuptorul cu microunde este utilizat, platanul de sticlă scoate zgomote.	5) Platanul de sticlă și partea inferioară a cuptorului sunt murdare.	Consultați secțiunea "Curățare și întreținere" pentru curățarea componentelor murdare.



Najprej preberite priročnik za uporabo!

Spoštovani,

Zahvaljujemo se vam, da ste se odločili za nakup izdelka Beko. Upamo, da bo izdelek, ki je bil izdelan z visokokakovostno in najnovejšo tehnologijo, upravičil vaše zaupanje. Zato pred uporabo naprave preberite celoten uporabniški priročnik in vso ostalo priloženo dokumentacijo ter jo shranite kot referenco za prihodnjo uporabo. Če napravo predate nekemu drugemu, zraven priložite še uporabniški priročnik. Upoštevajte vsa navodila in vse informacije, ki so v priročniku o uporabi.

Pomen simbolov

Naslednji simboli so uporabljeni v različnih razdelkih tega priročnika:

	Pomembne informacije in uporabni nasveti o uporabi.
	Opozorila za nevarne situacije, ki zadevajo varnost za življenje in lastnino.
	Opozorilo za vroče površine.



Ta izdelek je bil izdelan v okolju prijaznih in sodobnih proizvodnih obratih, brez kakršne koli škode za naravo.

**1 Pomembna navodila za varnost
in okolje 276**

1.1 Splošna varnost.....	276
1.2 Namen uporabe	280
1.3 Varnost otrok	280
1.4 Skladnost z direktivo o odpadni električni in elektronski opremi (WEEE) in odlaganje naprave	282
1.5 Podatki o embalaži	282

2 Vaša mikrovalovna pečica 283

2.1 Pregled.....	283
2.2 Tehnični podatki.....	283
2.3 Installing the turntable	284

3 Namestitvev in povezava 285

3.1 Namestitvev in povezava	285
-----------------------------------	-----

4 Delovanje 286

4.1 Upravljalna plošča.....	286
4.2 Nastavitev ure.....	286
4.3 Kuhanje v mikrovalovni pečici.....	286
4.4 Žar ali komb. kuhanje	287
4.5 Hitri zagon	288
4.6 Odtajanje glede na težo.....	288
4.7 Odtajanje glede na čas	288
4.8 Samodejni meni	288
4.9 Samodejno pogrevanje	288
4.10 Ekspresno kuhanje	289
4.11 Vnaprej določen program	290
4.12 Večstopenjsko kuhanje.....	290
4.13 Poizvedovalna funkcija	291
4.14 Funkcija zaklepanja za otroke	291

5 Čiščenje in vzdrževanje 292

5.1 Čiščenje	292
5.2 Shranjevanje	292

6 Odpravljanje težav 293

1 Pomembna navodila za varnost in okolje

Pomembna varnostna navodila Pozorno preberite in hranite za referenco v prihodnje

V tem poglavju so varnostna navodila za zaščito pred nevarnostjo požara, električnega udara, puščanja mikrovalovne energije, telesnih poškodb ali stvarne škode. Neupoštevanje teh navodil izniči garancijo.

1.1 Splošna varnost

- Mikrovalovna pečica je namenjena segrevanju hrane in pijače. Sušenje hrane ali oblačil in segrevanje grelnih blazinic, copat, gobic, vlažnih krp in podobnega lahko vodi do poškodbe, vžiga ali požara.

Ta naprava je zasnovana samo za uporabo v gospodinjstvu in podobno, kot npr.:

- Območja kuhinj za osebje v trgovinah, pisarnah in drugih delovnih okoljih.
- Kmečki turizem.
- Stranke v hotelih, motelih in drugih stanovanjskih okoljih.
- Garni hoteli.

- Ne poskušajte zagnati pečice z odprtimi vratci; drugače ste lahko izpostavljeni škodljivi mikrovalovni energiji. Varnostnega zaklepa ne onemogočajte ali nedovoljeno spreminjajte.
- Ne postavljajte stvari med sprednjo stranjo in vratca pečice. Preprečite nabiranje umazanije ali čistilnih sredstev na površinah za zapiranje.
- Vsa servisna dela, ki vključujejo odstranjevanje pokrova, ki ščiti pred mikrovalovno energijo, morajo izvesti pooblaščen osebe/servis. Vsi drugi pristopi so nevarni.
- Vaša naprava je namenjena kuhanju, segrevanju in odtajanju hrane doma. Ne uporabljajte je v komercialne namene. Proizvajalec ne odgovarja za škodo, ki nastane zaradi neustrezne uporabe.
- Naprave ne uporabljajte zunaj, v kopalnicah, vlažnih okoljih ali v prostorih, kjer se lahko zmoči.
- Za škodo, ki nastane zaradi neustrezne uporabe ali nepravilnega ravnanja z napravo, izgubite pravico do uveljavljanja garancije.

1 Pomembna navodila za varnost in okolje

- Naprave v nobenem primeru ne razstavljajte. Pri škodi, nastali zaradi neustreznega poseganja v napravo, izgubite pravico do uveljavljanja garancije.
- Uporabljajte samo originalne dele ali dele, ki jo priporoča proizvajalec.
- Naprave ne puščajte nenadzorovane, medtem ko je v uporabi.
- Napravo vedno uporabite na stabilni, ravni, čisti, suhi in nedrseči površini.
- Naprave ne uporabljajte z zunanjim časovnikom ali ločenim daljinskim upravljalnim sistemom.
- Pred prvo uporabo naprave očistite vse dele. Prosimo, glejte podrobnosti v razdelku "Čiščenje in vzdrževanje".
- Napravo uporabljajte samo za predviden namen, kot je opisano v tem priročniku. Na napravi ne uporabljajte abrazivnih kemikalij ali pare. Ta pečica je posebej zasnovana za segrevanje in kuhanje hrane.
Ni namenjena za industrijsko ali laboratorijsko uporabo.
- Naprave ne uporabljajte za sušenje oblačil ali kuhinjskih brisač.
- Naprava postane zelo vroča, medtem ko je v uporabi. Pazite, da se ne dotaknete vročih delov znotraj pečice.
- Vaša pečica ni zasnovana za sušenje živih bitij.
- Ne uporabljajte prazne pečice.
- Uporabite le pripomočke, ki so primerni za uporabo v mikrovalovni pečici.
- Kuhinjski pripomočki se lahko segrejejo zaradi toplote, ki se prenaša od segrevane hrane na pripomoček. Za držanje pripomočka boste morda potrebovali zaščitne rokavice.
- Preverite, da so pripomoči primerni za uporabo v mikrovalovni pečici.
- Pečice ne postavljajte na štedilnike ali druge naprave, ki oddajajo toploto. Drugače se lahko poškoduje in izniči garancijo.
- Mikrovalovne pečice ne postavljajte v omaro, ki ni v skladu z navodili za namestitvev.
- Pri odpiranju pokrovov ali folije po kuhanju hrane se lahko pojavi para.
- Med jemanjem segrete hrane iz pečice, uporabite rokavice.

1 Pomembna navodila za varnost in okolje

- Naprava in njeni dostopni deli so lahko zelo vroči, medtem ko je naprava v uporabi.
- Vratca in zunanje steklo sta lahko zelo vroča, medtem ko je naprava v uporabi.
- Naprave nikoli ne uporabljajte, če sta električni kabel ali naprava poškodovana.
- Ne uporabljajte naprave s podaljševalnim kablom.

1.1.1 Električna varnost

- Poškodovan napajalni kabel lahko zamenja samo proizvajalec, serviser ali podobno usposobljena oseba, da preprečite nevarnost.
- Mikrovalovne pečice Beko izpolnjujejo veljavne varnostne standarde, zato lahko poškodovano napravo ali električni kabel popravi ali zamenja samo trgovec, servisni center ali podobno usposobljeno in pooblaščen servisno osebje, da preprečite morebitne nevarnosti. Neustrezna ali nekvalificirana popravila so lahko nevarna in povzročijo tveganje za uporabnika.
- Omrežje napajanja mora biti v skladu z podatki, ki so na voljo na ploščici s tehničnimi navedbami na napravi.
Edini način za izklop naprave iz električnega napajanja je, da izvlečete električni vtič iz vtičnice.
- Napravo uporabljajte samo z ozemljeno vtičnico.
- Naprave ali električnega vtiča se nikoli ne dotikajte z vlažnimi ali mokrimi rokami.
- Napravo namestite tako, da je vtič vedno dostopen.
- Preprečite poškodovanje električnega kabla, tako da ga ne stiskate, upogibate ali drgnete ob ostre robove. Električni kabel hranite stran od vročih površin in odprtega ognja.
- Prepričajte se, da električnega kabla ni mogoče nenamerno izvleči ali da bi se kdo spotaknil ob njega med delovanjem naprave.
- Pred čiščenjem in ko naprave ne uporabljajte, jo izključite iz vtičnice.
- Ko želite napravo izključiti iz električnega napajanja, ne vlecite napajalnega kabla, kabla prav tako ne ovijajte okrog naprave.
- Naprave, električnega kabla ali električnega vtiča ne potaplajte v vodo ali drugo tekočino. Ne dajajte je pod tekočo vodo.

1 Pomembna navodila za varnost in okolje

- Med segrevanjem hrane v plastičnih ali papirnatih posodah, pazite na pečice zaradi možnega vžiga.
- Odstranite žičnate vrvice in/ali kovinske ročaje papirnatih ali plastičnih vrečk, ki so primerne za uporabo v mikrovalovni pečici.
- Če opazite dim, izklopite napravo in jo izključite iz napajanja, vrata pa naj ostanejo zaprta, da se ogenj zaduši.
- Notranjosti pečice ne uporabljajte za shranjevanje stvari. Ko pečica ni v uporabi, v njej ne puščajte papirnatih predmetov, kuhinjskega materiala ali hrane.
- Vsebino stekleničk in kozarčkov z otroško hrano je treba pred zaužitjem premešati ali pretresti in preveriti njeno temperaturo, da ne pride do opeklin.
- Ta naprava spada v 2. skupino razreda B opreme ISM. 2. skupina vključuje vso ISM (industrijsko, znanstveno in medicinsko) opremo, kjer se radiofrekvenčna energija namerno ustvarja in/ali se uporablja v obliki elektromagnetnega sevanja za obdelavo materiala in opremo za elektroerozijsko obdelavo.
- Oprema razreda B je primerna za uporabo v gospodinjstvih okoljih in obratih, ki so neposredno povezani z nizkonapetostnim električnim omrežjem.
- Vratca ali zunanja površina naprave se lahko zelo segreje, medtem ko je naprava v uporabi.

1.1.2 Varnost izdelka

- Segrevanje pijač z mikrovalovi lahko povzroči, da zavrejo in brizgajo naokoli, ko jih vzamete iz pečice, zato bodite med držanjem posodic previdni.
- Pečice ne uporabljajte za praženje. Vročje olje lahko poškoduje dele in materiale pečice, prav tako pa lahko povzroči opekline na koži.
- Hrano z debelo skorjo, kot je krompir, bučke, jabolka in kostanji, predrite.
- Zadnja stran naprave ne sme biti obrnjena proti steni.
- Preden premaknete napravo, za varujte vrtljivi pladenj, da se ne poškoduje.
- V mikrovalovni pečici ne segrevajte jajc v lupini in cela trdo kuhana jajca, saj lahko eksplodirajo, tudi po končanem mikrovalovnem segrevanju.

1 Pomembna navodila za varnost in okolje

- Ne odstranjajte delov na zadnji in bočni strani naprave, ki varujejo najmanjšo razdaljo med stenami omarice in napravo, da pride do zadostnega kroženja zraka.
- Napravo uporabljajte samo za predvidene namene.
- Naprave ne uporabljajte kot vir toplote.

1.2 Namen uporabe

- Če pečice ne čistite, lahko pride do razpadanja površine, kar lahko negativno vpliva na življenjsko dobo naprave in lahko povzroči nevarnost.
- Čiščenje tesnil vratc in sosednjih delov: Uporabite vročo milnico. Očistite s krpo, ne drgnite. Za čiščenje ne uporabljajte kovinskega ali steklenega strgala.
- **OPOZORILO:** Če so vratca ali tesnila vratc poškodovana, pečice ne uporabljajte, dokler jih ne zamenja usposobljena oseba.
- **OPOZORILO:** Izvajanje servisa ali popravil, ki vključujejo odstranjevanje pokrova, ki ščiti pred mikrovalovno energijo, je nevarno za vse osebe, ki niso ustrezno usposobljene.
- **OPOZORILO:** Tekočin in druge hrane ne segrevajte v zaprtih posodah, saj lahko eksplodirajo.
- Mikrovalovna pečica je namenjena le vgrajeni uporabi.

- Mikrovalovna pečica je namenjena le odtajanju, pečenju in kuhanju hrane.
- Hrane ne kuhajte preveč, saj lahko pride do požara.
- Za čiščenje naprave ne uporabljajte čistilcev, ki uporabljajo paro.

1.3 Varnost otrok

- Ko uporabljate napravo v bližini otrok in oseb z omejenimi fizičnimi, senzoričnimi ali duševnimi zmožnostmi bodite še posebej previdni.

1 Pomembna navodila za varnost in okolje

- Otroci od 8. leta starosti ter osebe z zmanjšanimi fizičnimi, senzornimi ali psihičnimi sposobnostmi ali s pomanjkanjem izkušenj in znanja lahko napravo uporabljajo le, če so pod nadzorom ali pa so prejeli ustrezna navodila glede varne uporabe naprave in razumejo nevarnosti, ki so povezane z uporabo le te. Otroci se ne smejo igrati z napravo. Otroci ne smejo izvajati čiščenja in vzdrževanja, razen če so pod nadzorom odraslih.
- Nevarnost zadušitve! Embalažni material hranite izven dosega otrok.
- Otroci lahko uporabljajo pečico brez nadzora, če so prejeli ustrezna navodila glede varne uporabe mikrovalovne pečice in razumejo nevarnosti, ki so povezane z nepravilno uporabo.
- Zaradi pretirane toplote, ki se ustvari v načinu pečenja na žaru in v kombiniranem načinu, lahko otroci uporabljajo te načine le pod nadzorom odraslih.
- Napravo in njen napajalni kabel hranite izven dosega otrok, ki so mlajši od 8 let.
- Naprava in njeni dostopni deli so lahko zelo vroči, medtem ko je naprava v uporabi. Preprečite otrokom dostop do izdelka.
- Uporaba te naprave ni namenjena osebam (vključno z otroki) s slabšimi fizičnimi, senzornimi ali duševnimi zmožnostmi ter osebam, ki nimajo potrebnih izkušenj in znanja, razen če so prejeli navodila za uporabo ali so pod nadzorom osebe, ki je odgovorna za njihovo varnost.
- Mlade otroke je treba nadzirati, da preprečite, da bi se igrali z napravo.
- **OPOZORILO:** Otroci lahko uporabljajo pečico brez nadzora, če so prejeli ustrezna navodila glede varne uporabe pečice in razumejo nevarnosti, ki so povezane z nepravilno uporabo.

1 Pomembna navodila za varnost in okolje

1.4 Skladnost z direktivo o odpadni električni in elektronski opremi (WEEE) in odlaganje naprave



Ta izdelek ne vključuje škodljivih in prepovedanih snovi, opredeljenih v "Uredbi o ravnanju z odpadno električno in elektronsko opremo", ki jo je izdala

Ministrstvo za okolje in prostor. V skladu z direktivo o odpadni električni in elektronski opremi (WEEE). Ta izdelek je izdelan iz kakovostnih sestavnih delov in materialov, ki jih je možno ponovno uporabiti in so primerni za recikliranje.

Zato odsluženega izdelka ne zavržite med običajne gospodinjske odpadke. Odpeljite ga v center za ločeno zbiranje in recikliranje odpadnih električnih in elektronskih naprav. O teh zbirnih mestih povprašajte lokalne oblasti v vašem območju. Varujte okolje in naravne vire: reciklirajte odpadne izdelke.

1.5 Podatki o embalaži



Embalaža izdelka je izdelan iz materiala, ki ga je mogoče reciklirati, v skladu z našimi nacionalnimi okoljskimi predpisi. Embalažnega materiala ne odlagajte skupaj z gospodinjskimi ali drugimi odpadki.

Odnosite ga na zbirna mesta za embalažni material, ki so jih določile lokalne oblasti.

2 Vaša mikrovalovna pečica

2.1 Pregled

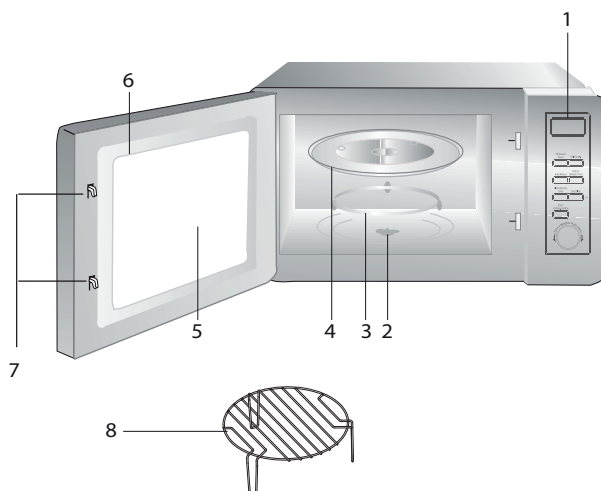

1. Upravljalna plošča
2. Gred vrtljivega pladnja
3. Podpora vrtljivega pladnja
4. Stekleni pladenj
5. Okno pečice
6. Skupina vratc
7. Varnostni sistem zaklepanja vratc
8. Nosilec za žar (uporablja se le s funkcijo žara in postavljen na stekleni pladenj)

2.2 Tehnični podatki

Poraba moči	230 V~50 Hz, 1250 W (mikrovalovi)
Izhod	800 W
Zunanje mere	XXXXXX
Nazivna vhodna moč (žar)	1000 W
Zmogljivost pečice	23 litrov
Neto teža	XX kg

Oznake na izdelku oz. vrednosti, ki so navedene v preostali dokumentaciji, ki ste jo dobili skupaj z izdelkom, so vrednosti, pridobljene pod laboratorijskimi pogoji v skladu z ustreznimi standardi. Te vrednosti se lahko razlikujejo glede na uporabo naprave in pogoje v prostoru. Vrednosti za moč so bile preizkušene pri 230 V.

2 Your microwave oven

2.3 Installing the turntable

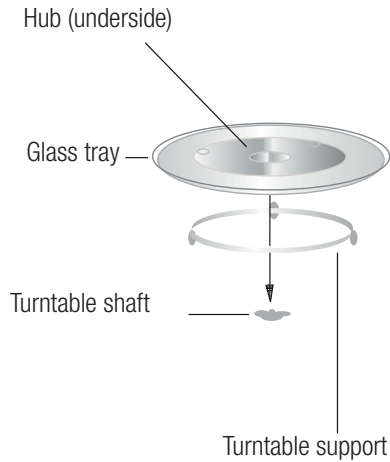

- Never place the glass tray upside down. The glass tray should never be restricted.
- Both glass tray and turntable support must always be used during cooking.
- All food and containers of food must always place on the glass tray for cooking.
- If glass tray or turntable support crack or break, contact your nearest authorized service center.

3 Namestitev in povezava

3.1 Namestitev in povezava

- Odstranite ves embalažni material in dodatke. Preglejte, ali je pečica poškodovana (ali obstajajo npr. udrtine, ali so vratca zlomljena). Če je pečica poškodovana, je ne nameščajte.
- Odstranite zaščitno folijo, ki jo najdete na površini omarice mikrovalovne pečice.
- Ne odstranjujte svetlo rjavega pokrova Mica, ki je pritrjen na notranjost pečice in ščiti magnetron.
- Izberite ravno površino, ki zagotavlja dovolj prostora za vhodne in izhodne cevi.

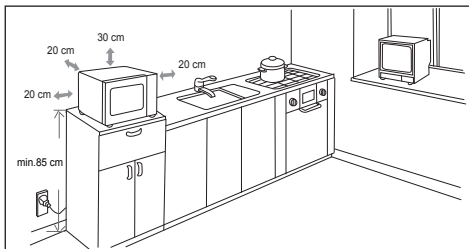

- Minimalna višina namestitve je 85 cm.
- Zadnja stran naprave naj bo obrnjena proti steni. Pustite najmanj 30 cm prostora nad pečico; najmanjša razdalja med pečico in sosednjimi stenami, če obstajajo, mora biti 20 cm.
- Ne odstranjujte nogic z dna pečice.
- Blokiranje odprtih za dovod in/ali odvod lahko poškoduje pečico.
- Pečico namestitve čim dlje od radia in televizorja. Delovanje mikrovalovne pečice lahko moti vaš radijski ali televizijski sprejem. 2. Pečico priključite na standardno gospodinjsko vtičnico. Prepričajte se, da sta napetost in frekvenca enaki napetosti in frekvenci na ploščici s tehničnimi navedbami.



OPOZORILO: Pečice ne nameščajte nad kuhalnim območjem ali drugimi napravami, ki proizvajajo toploto. Če pečico namestite v bližini ali nad izvorom toplote, jo lahko poškodujete in s tem izničite garancijo.



Dostopna površina se lahko med delovanjem segreje.

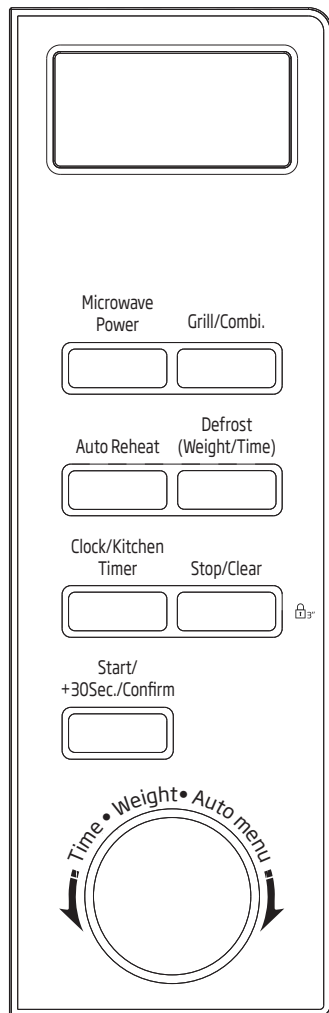

4 Delovanje

4.1 Upravljalna plošča



4.2 Nastavitev ure

Ko je mikrovalovna pečica priključena na napajanje, se na zaslonu LED prikaže "0:00" in brenčalo enkrat zazvoni.

1. Enkrat pritisnite "Clock/Kitchen Timer" (Ura/kuhinjski časovnik) in številke ure bodo začele utripati.
2. Obrnite , da nastavite uro; vrednost mora biti med 0 in 23.
3. Pritisnite "Clock/Kitchen Timer" (Ura/kuhinjski časovnik) in številke minut bodo začele utripati.
4. Obrnite , da nastavite minute; vrednost mora biti med 0 in 59.
5. Pritisnite "Clock/Kitchen Timer" (Ura/kuhinjski časovnik), da zaključite nastavev ure. "." bo začel utripati in čas zasveti.







Če ura ni nastavljena, ob napajanju ne bo delovala.



Če v postopku nastavitve ure pritisnete "Stop/Clear" (Stop/preklic), se pečica samodejno vrne v predhodno stanje.

4.3 Kuhanje v mikrovalovni pečici

Pritisnite "Microwave Power" (Mikrovalovna pečica) in na zaslonu LED se prikaže "P100". Štirikrat pritisnite "Microwave Power" (Mikrovalovna pečica) ali obrnite , in izberite zeleno moč. Za vsak dodatni pritisk se prikažejo "P100", "P80", "P50", "P30" ali "P10". Za potrditev pritisnite "Start/+30Sec./Confirm" (Start/+30 sek./potrdi) in obrnite , da nastavite čas kuhanja od 0:05 do 95:00. Za začetek kuhanja ponovno pritisnite .

1. Enkrat pritisnite "Microwave Power" (Mikrovalovna pečica), na zaslonu se prikaže "P100".
2. Ponovno pritisnite "Microwave Power" (Mikrovalovna pečica) ali obrnite , da izberete 80 % moči mikrovalovne pečice.

4 Delovanje

3. Za potrditev pritisnite "Start/+30Sec./Confirm" (Start/+30 sek./potrdi), na zaslonu se prikaže "P80".

4. Obračajte , da nastavite čas kuhanja, dokler se na pečici ne prikaže "20:00".

5. Za začetek kuhanja pritisnite "Start/+30Sec./Confirm" (Start/+30 sek./potrdi).





Število korakov za nastavitve časa stikala za kodiranje je naslednje:

Nastavitev trajanja	Količina zvišanja
0-1 minuta	5 sekund
1-5 minut	10 sekund
5-10 minut	30 sekund
10-30 minut	1 minuta
30-95 minut	5 minut

Navodila za tipkovnico "mikrovalovne" pečice

Vrstni red	Zaslon	Moč mikrovalovne pečice
1	P100	100 %
2	P80	80 %
3	P50	50 %
4	P30	30 %
5	P10	10 %

4.4 Žar ali komb. kuhanje

Pritisnite "Grill/Combi." in na zaslonu LED se prikaže "G". Štirikrat pritisnite "Grill/Combi." ali obrnite  in izberite zeleno moč. Za vsak dodatni pritisk se prikaže "G", "C-1" ali "C-2". Za potrditev pritisnite "Start/+30Sec./Confirm" (Start/+30 sek./potrdi) in obrnite , da nastavite čas kuhanja od 0:05 do 95:00.

Za začetek kuhanja ponovno pritisnite "Start/+30Sec./Confirm" (Start/+30 sek./potrdi).



Primer: Če želite uporabiti 55 % moči mikrovalovne pečice in 45 % moči žara (C-1) za 10-minutno kuhanje, lahko pečico upravljate z naslednjimi koraki.

1. Enkrat pritisnite "Grill/Combi." in na zaslonu se prikaže "G".

2. Ponovno pritisnite "Grill/Combi." ali obrnite , da izberete način komb. 1 način.

3. Za potrditev pritisnite "Grill/Combi.", na zaslonu se prikaže "C-1".

4. Obračajte , da nastavite čas kuhanja, dokler se na pečici ne prikaže "10:00".

5. Za začetek kuhanja pritisnite "Start/+30Sec./Confirm" (Start/+30 sek./potrdi).

"Grill/Combi." Navodila za tipkovnico

Vrstni red	Zaslon	Moč mikrovalovne pečice	Žar Moč
1	G	0 %	100 %
2	C-1	55 %	45 %
3	C-2	36 %	64 %



Če polovica časa peke na žaru preteče, pečica dvakrat zazvoni. To je običajno. Za boljši učinek peke na žaru obrnite hrano, zaprite vratca in pritisnite "Depart⁺+30s." za nadaljevanje peke. Če ne izvedete nobenega ukaza, pečica naprej deluje.

4.5 Hitri zagon

1. V fazi čakanja pritisnite tipko "Start/+30Sec./Confirm" (Start/+30 sek./potrdi) za kuhanje s 100-% stopnjo moči; vsak dodatni pritisk podaljša čas kuhanja za 30 sekund, vse do 95 minut.
2. V fazi mikrovalovne pečice, žara, komb. kuhanja ali časa odtajanja lahko z vsakim pritiskom na "Start/+30Sec./Confirm" (Start/+30 sek./potrdi) podaljšate čas kuhanja za 30 sekund.
3. V fazi čakanja obrnite  v nasprotni smeri urnega kazalca in začnite kuhati s 100-% močjo mikrovalovne pečice, nato pa pritisnite "Start/+30Sec./Confirm" (Start/+30 sek./potrdi) za začetek kuhanja.



4.6 Odtajanje glede na težo

1. Enkrat pritisnite "Weight Defrost" (Teža odtajanja) in na zaslonu se bo prikazalo "dEF1".
2. Obrnite  , da izberete težo hrane od 100 do 2000 g.
3. Za začetek odtajanja pritisnite "Start/+30Sec./Confirm" (Start/+30 sek./potrdi).

4.7 Odtajanje glede na čas



1. Dvakrat pritisnite "Time Defrost" (Čas odtajanja) in pečica bo prikazala "dEF2".
2. Obrnite  , da izberete čas odtajanja. Največji dovoljeni čas je 95 minut.
3. Za začetek odtajanja pritisnite "Start/+30Sec./Confirm" (Start/+30 sek./potrdi). Moč odtajanja je P30 in je ni mogoče prilagoditi.

4.8 Samodejni meni

1. Obrnite  v desno smer in izberite meni. Prikazalo se bo "A-1" do "A-8", kar pomeni vročo pijačo, belo meso, ribe, perutnino, zamrznjena živila, zelenjavo, krompir in juho.
2. Pritisnite "Start/+30Sec./Confirm" (Start/+30 sek./potrdi), da potrdite.
3. Obrnite  , da izberete privzeto težo v skladu z diagramom menija.
4. Za začetek kuhanja pritisnite "Start/+30Sec./Confirm" (Start/+30 sek./potrdi).



Primer: Če želite uporabiti "Auto Menu" (samodejni meni) za kuhanje 350 g rib.

1. Obračajte  v smeri urnega kazalca, dokler se ne prikaže "A-3".
2. Pritisnite "Start/+30Sec./Confirm" (Start/+30 sek./potrdi), da potrdite.
3. Za izbiro teže ribe obračajte  , dokler se ne prikaže "350".
4. Za začetek kuhanja pritisnite "Start/+30Sec./Confirm" (Start/+30 sek./potrdi).

4.9 Samodejno pogrevanje

1. Enkrat pritisnite "Auto Reheat" in na zaslonu se prikaže "200".
2. Za izbiro teže živila večkrat pritisnite "Auto Reheat" ali obrnite  in izbrana bo težo "400" ali "600" g.
3. Za začetek kuhanja pritisnite "Start/+30Sec./Confirm" (Start/+30 sek./potrdi).

4 Delovanje

Diagram menija:

Meni	Teža	Zaslon
A-1 Rdeče meso	600 g	600
	800 g	800
	1000 g	1000
A-2 Belo meso	600 g	600
	800 g	800
	1000 g	1000
A-3 Ribe	250 g	250
	350 g	350
	450 g	450
A-4 Perutnina	750 g	750
	1000 g	1000
	1200 g	1200
A-5 Zamrznjena živila	300 g	300
	450 g	450
	600 g	600
A-6 Zelenjava	200 g	200
	300 g	300
	400 g	400
A-7 Krompir	200 g	200
	400 g	400
	600 g	600
A-8 Juha	200 ml	200
	400 ml	400
	600 ml	600

4.10 Ekspresno kuhanje

1. Enkrat pritisnite "Express" in na zaslonu se prikaže "200".
2. Za izbiro teže živila večkrat pritisnite "Express" ali obrnite  in izbrana bo teža "400" ali "600" g.





3. Za začetek kuhanja pritisnite "Start/+30Sec./Confirm" (Start/+30 sek./potrdi).

4.11 Vnaprej določen program

1. Najprej nastavite uro. (Glejte navodila za nastavitve ure.)
2. Vnesite program kuhanja. Nastavite lahko največ dve stopnji. Odtajanja ni mogoče nastaviti kot program kuhanja.



Primer: Če želite 7 minut kuhati z 80 % moči mikrovalovne pečice, storite naslednje:

- Enkrat pritisnite "Microwave Power" (Mikrovalovna pečica), na zaslonu se prikaže "P100".
 - Ponovno pritisnite "Microwave Power" (Mikrovalovna pečica) ali obrnite , da izberete 80 % moči mikrovalovne pečice.
 - Za potrditev pritisnite "Start/+30Sec./Confirm" (Start/+30 sek./potrdi), na zaslonu se prikaže "P80".
 - Obračajte , da nastavite čas kuhanja, dokler se na pečici ne prikaže "7:00". Po zgoraj navedenih korakih pazite, da ne pritisnete "Start/+30Sec./Confirm" (Start/+30 sek./potrdi) in začnete kuhati.
3. Pritisnite "Clock/Kitchen Timer" (Ura/kuhinjski časovnik) in številke ure bodo začele utripati.
 4. Obrnite , da nastavite uro; vrednost mora biti med 0 in 23.
 5. Pritisnite "Clock/Kitchen Timer" (Ura/kuhinjski časovnik) in številke minut bodo začele utripati.
 6. Obrnite , da nastavite minute; vrednost mora biti med 0 in 59.
 7. Pritisnite "Start/+30Sec./Confirm" (Start/+30 sek./potrdi), da zaključite nastavitve. Če so vrata zaprta, brenčalo dvakrat zazvoni, ko nastopi določen čas in kuhanje se samodejno začne.





Najprej nastavite uro. V nasprotnem primeru prednastavljena funkcija ne bo delovala.

4.12 Večstopenjsko kuhanje

Za kuhanje lahko nastavite največ 2 stopnji. Če je ena stopnja pri večstopenjskem kuhanju odtajanje, potem mora biti odtajanje prva stopnja.



Primer: Če želite najprej 5 minut odtajati hrano in jo nato 7 minut kuhati z 80 % moči mikrovalovne pečice, storite naslednje:

1. Enkrat pritisnite "Time Defrost" (Čas odtajanja) in na zaslonu se bo prikazalo "dEF2".
2. Obračajte , da izberete čas odtajanja, dokler se ne prikaže "5:00".
3. Enkrat pritisnite "Microwave Power" (Mikrovalovna pečica), na zaslonu se prikaže "P100".
4. Ponovno pritisnite "Microwave Power" (Mikrovalovna pečica) ali obrnite , da izberete 80 % moči mikrovalovne pečice.
5. Za potrditev pritisnite "Start/+30Sec./Confirm" (Start/+30 sek./potrdi), na zaslonu se prikaže "P80".
6. Obračajte , da nastavite čas kuhanja, dokler se na pečici ne prikaže "7:00".
7. Za začetek kuhanja pritisnite "Start/+30Sec./Confirm" (Start/+30 sek./potrdi) in brenčalo bo enkrat zazvonilo za prvo stopnjo, čas odtajanja pa se odšteva; brenčalo bo ponovno zazvonilo ob začetku druge stopnje. Ko se kuhanje zaključí, brenčalo zazvoni petkrat.

4.13 Poizvedovalna funkcija

1. V načinu kuhanja mikrovalovne pečice, žara in kombiniranega kuhanja pritisnite "Microwave Power" (Mikrovalovna pečica) in trenutna stopnja moči se bo prikazala za 3 sekunde. Po 3 sekundah se pečica vrne v predhodno stanje.
2. V načinu kuhanja pritisnite "Start/+30Sec./Confirm" (Start/+30 sek./potrdi), da izveste čas in čas se bo prikazal za 3 sekunde.

4.14 Funkcija zaklepanja za otroke

1. **Ključavnica:** V fazi čakanja pritisnite "Stop/Clear" (Stop/preklic) za 3 sekunde in zaslišali boste dolg "pisk", kar pomeni, da je otroška ključavnica omogočena. Če ste nastavili čas, se bo prikazal indikator zaklepa. V nasprotnem se bo prikazal zaslon LED "E : J".
2. **Izklop ključavnice:** V zaklenjenem načinu pritisnite "Stop/Clear" (Stop/preklic) za 3 sekunde in zaslišali boste dolg "pisk", kar pomeni, da je otroška ključavnica onemogočena.

5.1 Čiščenje



OPOZORILO: Za čiščenje naprave ne uporabljajte bencina, topil ali abrazivnih čistil, kovinskih predmetov ali trdih krtač.



OPOZORILO: Naprave ali njenega napajalnega kabla nikoli ne potaplajte v vodo ali kakršno koli drugo tekočino.

1. Izklopite napravo in jo izključite iz zidne vtičnice.
2. Počakajte, da se naprava popolnoma ohladi.
3. Naj bo notranjost pečice čista. Ko se hrana ali razlita tekočina prilepi na stene pečice, obrišite z vlažno krpo. Če se pečica resnično umaže, lahko uporabite blago čistilno sredstvo. Izogibajte se uporabi razpršil in drugih agresivnih čistilnih sredstev, saj lahko povzročijo madeže in neprosojnost na površini vratc.
4. Zunanje površine pečice čistite z vlažno krpo. Pazite, da ne pride do vdora vode v prezračevalne odprtine, da ne poškodujete živih delov v notranjosti pečice.
5. Redno brišite obe strani vratc in steklo, tesnila vratc in dele v bližini tesnil z vlažno krpo, da odstranite madeže razlitja. Ne uporabljajte abrazivnih čistilnih sredstev.
6. Pazite, da se upravljalna plošča ne zmoči. Čistite samo z mehko, vlažno krpo. Pustite vratca pečice odprta, da preprečite nenamerno delovanje med čiščenjem upravljalne plošče.
7. Če se znotraj ali okoli vratc pečice nabere para, jo obrišite z mehko krpo. Do tega lahko pride, ko mikrovalovna pečica deluje pod zelo vlažnimi pogoji. To je običajno.
8. V nekaterih primerih boste morali odstraniti stekleni pladenj za čiščenje. Operite pladenj v topli milnici ali v pomivalnem stroju.
9. Ležajni obroč in dno pečice je treba redno čistiti, da se izognemo pretiranemu hrupu. Dovolj je, da spodnjo površino pečice obrišete z blagim čistilnim sredstvom. Ležajni obroč lahko operete v topli milnici ali v pomivalnem stroju. Ko odstranite ležajni obroč iz notranjega dna pečice zaradi čiščenja, bodite pozorni, da ga vrnete v pravilni položaj.
10. Če želite odstraniti neprijetne vonjave v pečici, vanjo postavite globoko posodo, ki je primerna za uporabo v mikrovalovni pečici, vanjo pa dajte kozarec vode, soka in limonin olupke ter pustite pečico delovati 5 minut v načinu mikrovalovne pečice. Nato pa obrišite do suhega z mehko krpo.
11. Ko je treba zamenjati lučko pečice, se obrnite na pooblaščen servis.
12. Redno čistite pečico in iz nje odstranjujte ostanke hrane. Če pečica ni čista, lahko pride do napak na površini, ki lahko vplivajo na življenjski cikel naprave in povzročijo nevarna tveganja.
13. Te naprave ne odlagajte skupaj z gospodinjskimi odpadki; stare pečice je treba odpeljati na posebne zbirne centre, ki jih zagotovijo proizvajalci.
14. Ko se mikrovalovna pečica uporablja v funkciji žara, lahko pride do majhne količine dima in vonja, ki po določenem času uporabe izgine.

5.2 Shranjevanje

- Če naprave ne želite uporabljati dlje časa, jo skrbno shranite.
- Prepričajte se, da je naprava izključena iz omrežja, ohlajena in popolnoma suha.
- Napravo hranite na hladnem in suhem mestu.
- Napravo shranjujte izven dosega otrok.

6 Odpravljanje težav

Normalno	
Mikrovalovna pečica moti televizijski sprejem.	Delovanje mikrovalovne pečice lahko moti radijski in televizijski sprejem. To je podobno motnji, ki jo povzročijo mali električni aparati, kot je mešalnik, sesalnik in električni ventilator. To je običajno.
Luč pečice je zatemnjena.	Pri kuhanju pri nizki moči mikrovalovne pečice je lahko luč pečice zatemnjena. To je običajno.
Para se nabira na vratcih, iz zračnikov prihaja vroč zrak.	Med kuhanjem se lahko iz hrane dviga para. Večino pare bo izstopilo skozi zračnike. Nekaj pa se je lahko nabere na hladnem mestu, kot so vratca pečice. To je običajno.
Pečica se je zagnala brez hrane.	Naprave ni dovoljeno uporabljati prazne. To je zelo nevarno.

Težava	Možen vzrok	Rešitev
Pečice ni mogoče zagnati.	1) Napajalni kabel ni pravilno priklopljen.	Izklopite iz omrežja. Počakajte 10 sekund in ponovno priklopite.
	2) Varovalka je pregorela ali se je aktiviralo diferencialno stikalo.	Zamenjajte varovalko ali ponastavite diferencialno stikalo (popravljen s strani strokovnega osebja našega podjetja).
	3) Težava z vtičnico.	Testirajte vtičnico z drugimi električnimi napravami.
Pečica ne segreva.	4) Vrata niso pravilno zaprta.	Pravilno zaprite vrata.
Steklen vrtljivi pladenj povzroča hrup med delovanjem mikrovalovne pečice.	5) Vrtljivi pladenj in dno pečice sta umazana.	Glejte razdelek »Čiščenje in vzdrževanje« za čiščenje umazanih delov.



Lütfen önce bu kılavuzu okuyun!

Değerli Müşterimiz,

Beko ürününü tercih ettiğiniz için teşekkür ederiz. Yüksek kalite ve teknoloji ile üretilmiş olan ürününüzün size en iyi verimi sunmasını istiyoruz. Bunun için, bu kılavuzun tamamını ve verilen diğer belgeleri ürünü kullanmadan önce dikkatle okuyun ve bir başvuru kaynağı olarak saklayın. Ürünü başka birisine vererseniz, kullanma kılavuzunu da birlikte verin. Kullanma kılavuzunda belirtilen tüm bilgi ve uyarıları dikkate alarak talimatlara uyun.

Sembollerin anlamları

Bu kullanma kılavuzunun çeşitli kısımlarında aşağıdaki semboller kullanılmıştır:

	Cihazın kullanımıyla ilgili önemli bilgiler ve faydalı tavsiyeler.
	Can ve mal güvenliğiyle ilgili tehlikeli durumlar konusunda uyarılar.
	Sıcak yüzeylerle ilgili uyarı.



Bu ürün çevreye saygılı modern tesislerde doğaya zarar vermeden üretilmiştir.

1 Önemli güvenlik ve çevre talimatları	296
1.1 Genel güvenlik.....	296
1.1.1 Elektrik güvenliği.....	297
1.1.2 Ürün güvenliği.....	299
1.2 Kullanım amacı.....	299
1.3 Çocuk güvenliği.....	300
1.4 AEEE yönetmeliğine uyum ve atık ürünün elden çıkarılması.....	300
1.5 Ambalaj bilgisi.....	300
2 Mikrodalga fırınınız	301
2.1 Genel Bakış.....	301
2.2 Teknik veriler.....	301
2.3 Döner tablanın takılması.....	302
3 Kurulum ve bağlantı	303
3.1 Kurulum ve bağlantı.....	303
4 Çalıştırma	304
4.1 Kontrol paneli.....	304
4.2 Saat Ayarı.....	304
4.3 Mikrodalgada Pişirme.....	304
4.4 Izgara veya Kombi. Pişirme.....	305
4.5 Hızlı Başlatma.....	306
4.6 Ağırlığa Göre Buz Çözme.....	306
4.7 Zamana Göre Buz Çözme.....	306
4.8 Auto menu (Otomatik menü).....	306
4.9 Otomatik ısıtma.....	307
4.10 Hızlı Pişirme.....	308
4.11 Önceden Program Ayarlama.....	309
4.12 Çok aşamalı pişirme.....	309
4.13 Sorgulama İşlevi.....	310
4.14 Çocuklar İçin Kilit İşlevi.....	310
5 Temizlik ve bakım	311
5.1 Temizlik.....	311
5.2 Saklama.....	311
5.3 Taşıma ve Nakliye.....	311
6 Sorun giderme	312
7 Tüketici hizmetleri	313

1 Önemli güvenlik ve çevre talimatları

Bu bölümde, yangın riski, elektrik çarpması, kaçak mikrodalga enerjisine maruz kalınması, yaralanma ya da maddi hasar tehlikelerini önlemeye yardımcı olacak güvenlik talimatları yer almaktadır. Bu talimatlara uyulmaması halinde her türlü garanti geçersiz hale gelir.

1.1 Genel güvenlik

- Bu fırını kapısı açıkken çalıştırmayı denemeniz, mikrodalga enerjisine zararlı bir şekilde maruz kalmanıza neden olabilir. Güvenlik kilitlerinin bozulmaması veya kurcalanmaması gerekir.
- Fırının ön yüzü ile kapısı arasına herhangi bir nesne koymayın veya kapatma yüzeylerinde kir ya da temizlik maddesi kalıntılarının birikmesine izin vermeyin.
- Mikrodalga enerjisine maruz kalınmasına karşı koruma sağlayan kapağın sökülmesini içeren herhangi bir servis ve onarım işlerini yetkili kişi/servis dışında kişilerin yapması tehlikelidir.
- Ürününüz sadece evde, gıdaların hazırlanması, ısıtılması ve buzlarının çözülmesi için kullanılmak üzere tasarlanmıştır; ticari maksatla kullanılmamalıdır. Kurallara aykırı kullanım yüzünden oluşan hasarlar için üretici mesul tutulamaz.
- Bu cihazı dış mekanlarda veya banyoda, nemli ortamlarda ve ürünün ıslanma riski olduğu yerlerde kullanmayın.
- Hatalı kullanımdan veya cihazın uygunsuz şekilde taşınmasından kaynaklanan hasarlar için herhangi bir sorumluluk veya garanti talebi kabul edilmez.
- Kesinlikle cihazı parçalara ayırmayın. Hatalı kullanımın neden olduğu hasar için hiçbir garanti talebi kabul edilmez.
- Sadece orijinal parçaları veya üretici tarafından tavsiye edilen parçaları kullanın.
- Kullanımda olduğu zaman bu cihazın yanından ayrılmayın.
- Cihazı daima dengeli, düz, temiz, kuru ve kaymayan bir yüzey üzerinde kullanın.
- Bu cihaz harici bir zamanlayıcı veya ayrı bir uzaktan kumanda sistemiyle çalıştırılmamalıdır.
- Cihazı ilk kez kullanmadan önce tüm parçalarını temizleyin. Lütfen "Temizlik ve bakım" bölümündeki ayrıntılara bakın.
- Cihazı, bu kılavuzda belirtildiği gibi sadece kendi kullanım amacı doğrultusunda kullanın. Bu cihazda aşındırıcı kimyasal maddeler veya buharlar kullanmayın.

1 Önemli güvenlik ve çevre talimatları

Bu fırın özellikle yiyecekleri ısıtmak, pişirmek için tasarlanmıştır. Sanayi veya laboratuvar kullanımı için tasarlanmamıştır.

- Ürününüzü giysi ya da mutfak havlularınızı kurutmak için kullanmayınız.
- Kullanım sırasında cihaz çok ısınır. Cihazın içindeki sıcak elemanlara dokunmamaya dikkat edilmelidir.
- Fırınınız hiç bir canlıyı kurutmak için tasarlanmamıştır.
- Fırını boşken çalıştırmayın.
- Isıtılan yiyecekten kaba aktarılan ısı yüzünden pişirme kabı ısınabilir. Kabı tutmak için fırın eldivenleri gerekebilir.
- Mikrodalga fırınlarda kullanıma uygun olduklarından emin olmak için kaplar kontrol edilmelidir.
- Fırını ocak veya diğer ısı üreten cihazların üzerine yerleştirmeyin. Aksi takdirde hasar görebilir ve garanti geçersiz kalır.
- Mikrodalga fırın kurulum talimatlarına uygun olmayan bir kabin içine yerleştirilmemelidir.
- Yiyeceği pişirdikten sonra kapakları ya da folyoyu açarken buhar püskürebilir.
- Her türlü ısıtılmış yiyeceği çıkartırken eldiven kullanın.

- Kullanım esnasında cihaz ve erişilebilir yüzeylerin sıcaklıkları yüksek olabilir.
- Kullanım esnasında kapı ve dış cam sıcaklıkları yüksek olabilir.

1.1.1 Elektrik güvenliği

- Beko Mikrodalga Fırın, geçerli güvenlik standartlarına uygundur; bundan dolayı herhangi bir tehlikeyi önlemek için cihaz veya elektrik kablosu hasar görmesi durumunda satıcı, servis merkezi veya benzeri uzman ve yetkili servis tarafından onarılmalı veya değiştirilmelidir. Hatalı veya yeterli olmayan onarım işlemleri, kullanıcıya yönelik tehlike ve riskler meydana getirebilir.
- Şebeke güç kaynağınızın cihazın tip etiketinde belirtilen bilgilere uygun olduğundan emin olun. Cihazı güç kaynağından ayırmanın tek yolu elektrik fişini prizden çekmektir.
- Cihazı topraklı prizde kullanın.
- Elektrik kablosu veya cihaz hasarlıysa cihazı asla kullanmayın.
- Bu cihazı uzatma kablosuyla kullanmayın.
- Elleriniz nemli veya ıslakken cihaza veya cihazın fişine asla dokunmayın.

1 Önemli güvenlik ve çevre talimatları

- Cihazı, elektrik fişine her zaman ulaşılabilir şekilde yerleştirin.
- Elektrik kablosunun hasar görmesini önlemek için sıkışmasını, kıvrılmasını veya keskin kenarlara sürtünmesini engelleyin. Elektrik kablosunu sıcak yüzeylerden ve açık alevden uzak tutun.
- Cihazın kullanımı esnasında elektrik kablosunun yanlışlıkla çekilmesi veya birinin kabloya takılma tehlikesinin olmadığından emin olun.
- Cihazı temizlemeden önce her zaman prizden çekin ve cihaz kullanımdayken asla temizlik yapmayın.
- Cihazı güç kaynağından ayırmak için kablosundan çekmeyin ve kablosunu cihazın etrafına sarmayın.
- Cihazı, elektrik kablosunu veya elektrik fişini suya ya da diğer sıvılara batırmayın. Akan suyun altında tutmayın.
- Plastik veya kağıt kaplardaki yiyecekleri ısıtırken tutuşma olasılığına karşı fırını sık sık kontrol edin.
- Mikrodalga fırında kullanıma uygun torbaları fırına yerleştirmeden önce kağıt veya naylon torbaların tel bağcıklarını ve/veya metal tutamaklarını çıkartın.
- Duman gözlenirse cihazın düğmesini kapatın veya fişini çıkarın ve alev almasını engellemek için kapağı kapalı tutun.
- Fırının iç kısmını bir şeyler saklamak amacıyla kullanmayın. Fırın kullanımında değilken içinde kağıt ürünler, yemek pişirme malzemeleri veya yiyecek bırakmayın.
- Yanık tehlikesini önlemek için biberon ve bebek maması kavanozlarının içindeki yiyecekler, tüketilmeden önce karıştırılmalı veya çalkalanmalı ve sıcaklığı kontrol edilmelidir.
- Bu ürün bir Grup 2 Sınıf B ISM cihazıdır. Grup 2, maddelerin işlenmesi için içinde radyo frekans enerjisi kasıtlı olarak üretilen ve/veya elektromanyetik ısıma biçiminde kullanılan tüm ISM (endüstriyel, bilimsel ve tıbbi) cihazlar ve kılavuz ile aşındırma cihazlarıdır.
- Sınıf B cihazları, evlerde ve insanların yaşadığı binalara elektrik sağlayan düşük gerilimli elektrik şebekesine doğrudan bağlı binalarda kullanılmak için uygundur.
- Cihaz çalışırken kapak veya dış yüzey ısınabilir.

1 Önemli güvenlik ve çevre talimatları

1.1.2 Ürün güvenliği

- Patlama tehlikesi olduğu için sıvılar veya diğer yiyecekler kapalı kaplarda ısıtılmamalıdır.
- İçeceklerin mikrodalga ile ısıtılması, fırından çıkarıldıktan sonra püskürerek kaynamasına neden olabilir; bu nedenle kaplar tutulurken dikkatli olunmalıdır.
- Fırında kızartma yapmayın. Sıcak yağ fırın parçalarına ve malzemelerine zarar verebilir hatta cilt yanıklarına neden olabilir.
- Patates, bütün kabak, elma ve kestane gibi kalın kabukları olan yiyecekleri pişirmeden önce delin.
- Cihaz, arka kısmı duvara gelecek şekilde yerleştirilmelidir.
- Fırınınızın devrilmesini önlemek için tezgahdan minumum 8 cm içeriye koyunuz. Yeterli havanın sağlanabilmesi için fırının üst kısmında en az 30 cm arka kısmında en az 20 cm boşluk bırakılmalıdır. Fırının yanlarını hava sirkülasyonunun sağlanabilmesi için temiz tutunuz. Hava girişinin veya çıkışının engellenmesi, fırının zarar görmesine ve kötü pişirme sonuçlarına yol açabilir. Mikrodalga fırının düzenli hava akımını sağlayacak şekilde yerleştirdiğinden emin olun.

- Kapı ve kapı contaları zarar görürse fırın, yetkili kişi tarafından onarılanaya kadar çalıştırılmamalıdır.
- Cihazı taşımadan önce, hasar görmesini önlemek için lütfen döner tablayı sabitleyin.
- Mikrodalga fırınınızı kabuklu veya kabuksuz, çırpılmamış yumurtaları pişirmek veya tekrar ısıtmak için kullanmayın.
- Cihazın arkasında ve yanlarında bulunan gerekli hava sirkülasyonunun sağlanması için kabin duvarları ile cihaz arasındaki min. mesafenin korunmasını sağlayan parçaları asla çıkarmayın.

1.2 Kullanım amacı

- Cihazı, kullanım amacının dışında hiçbir amaç için kullanmayın.
- Cihazı ısı kaynağı olarak kullanmayın.
- Mikrodalga fırın yalnızca yiyeceklerin buzunu çözmek, pişirmek ve buğulama yapmak içindir.
- Yiyecekleri gereğinden fazla pişirmeyin yangına neden olabilirsiniz.
- Ürünün temizlenmesinde buharlı temizleyiciler kullanılmamalıdır.

1 Önemli güvenlik ve çevre talimatları

1.3 Çocuk güvenliği

- Cihaz çocukların ve sınırlı fiziksel, duyuşal ya da zihinsel kapasiteye sahip insanların yakınında kullanıldığında son derece dikkatli olunması tavsiye edilir.
- Bu cihaz, cihazın güvenli bir şekilde kullanımıyla ilgili olarak gözetim altında tutulmaları veya kendilerine talimat verilmesi ve cihazın kullanımıyla ilgili tehlikeleri anlamaları koşuluyla 8 yaş ve üzeri çocuklar ile kısıtlı fiziksel, duyuşal veya zihinsel kapasiteye sahip olan ya da bilgi ve deneyimi olmayan kişilerce kullanılabilir. Çocuklar cihazla oynamamalıdır. Temizlik ve kullanıcı bakım işlemleri, başlarında bir büyük olmadığı sürece çocuklar tarafından yapılmamalıdır.
- Boğulma tehlikesi! Tüm ambalaj malzemelerini çocuklardan uzak tutun.
- Çocukların, fırını başlarında biri olmadan kullanmasına, yalnızca fırını güvenli bir şekilde kullanabilmeleri için yeterli talimatları verdikten ve uygunsuz kullanımın tehlikelerini kavramalarını sağladıktan sonra izin verin.

- Izgara veya kombi modunda oluşacak ısınmalardan dolayı çocuklar bu modları sadece yetişkin birinin gözetiminde kullanılmalıdır.
- Ürünü ve şebeke kablosunu 8 yaşından küçük çocukların erişemeyeceği yerde bulundurun.
- Kullanım esnasında cihaz ve erişilebilir yüzeylerin sıcaklıkları yüksek olabilir. Çocuklar uzak tutulmalıdır.

1.4 AEEE yönetmeliğine uyum ve atık ürünün elden çıkarılması



Bu ürün, T.C. Çevre ve Şehircilik Bakanlığı tarafından yayımlanan "Atık Elektrikli ve Elektronik Eşyaların Kontrolü Yönetmeliği"nde belirtilen zararlı ve yasaklı maddeleri içermez. AEEE Yönetmeliğine uygundur. Bu ürün, geri dönüşümlü ve tekrar kullanılabilir nitelikteki yüksek kaliteli parça ve malzemelerden üretilmiştir.

Bu nedenle, ürünü, hizmet ömrünün sonunda evsel veya diğer atıklarla birlikte atmayın. Elektrikli ve elektronik cihazların geri dönüşümü için bir toplama noktasına götürün. Bu toplama noktalarını bölgenizdeki yerel yönetime sorun. Kullanılmış ürünleri geri kazanıma vererek çevrenin ve doğal kaynakların korunmasına yardımcı olun.

1.5 Ambalaj bilgisi



Ürünün ambalajı, Ulusal Mevzuatımız gereği geri dönüştürülebilir malzemelerden üretilmiştir. Ambalaj atığını evsel veya diğer atıklarla birlikte atmayın, yerel otoritenin belirttiği ambalaj toplama noktalarına atın.

2 Mikrodalga fırınınız

2.1 Genel Bakış

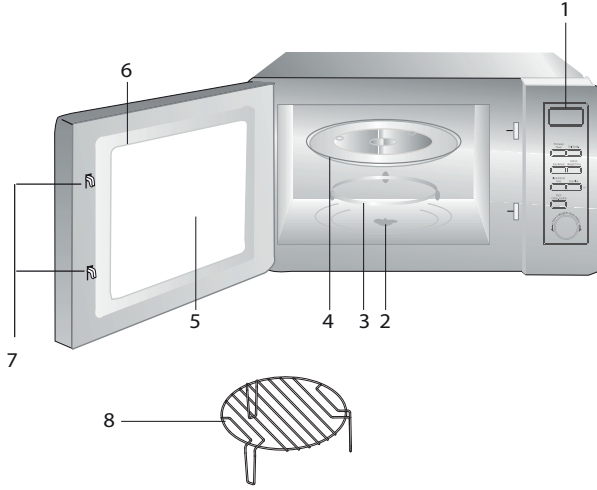

1. Kontrol paneli
2. Döner tabla mili
3. Döner tabla desteği
4. Cam tepsi
5. Fırın camı
6. Kapak grubu
7. Kapı güvenlik kilidi sistemi
8. Izgara Rafı (Sadece ızgara işlevinde kullanılır ve cam tablanın üzerine yerleştirilir)

2.2 Teknik veriler

Güç tüketimi	230 V~50 Hz, 1250 W (Mikrodalga)
Çıkış	800 W
Dış boyutlar	XXXXXX
Nominal Giriş Gücü (Izgara)	1000 W
Fırın Kapasitesi	23 Litre
Net ağırlık	xx kg

Cihazın üzerindeki işaretler veya ürünle birlikte verilen diğer belgelerde belirtilen değerler, ilgili standartlara uygun olarak laboratuvar koşullarında elde edilmiştir. Bu değerler, cihazın kullanımına ve ortam koşullarına göre değişiklik gösterebilir. Güç değerleri 230 V gerilimde test edilmiştir.

2 Mikrodalga fırınınız

2.3 Döner tablanın takılması

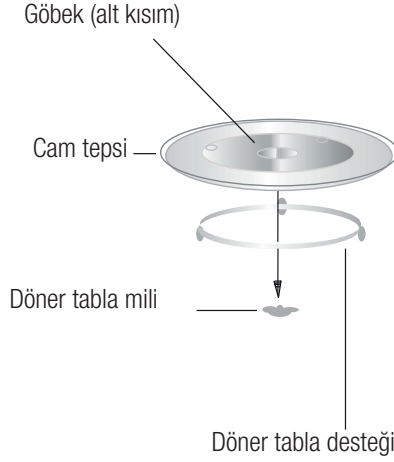

- Cam tepsiyi asla ters yerleştirmeyin. Cam tepsinin hareketi asla kısıtlanmamalıdır.
- Pişirme sırasında daima hem cam tepsi hem de döner tabla desteği kullanılmalıdır.
- Tüm gıdalar ve gıda kapları, pişirme için daima cam tepsinin üzerine yerleştirilmelidir.
- Cam tepsi veya döner tabla desteği çatlarsa veya kırılırsa, en yakın yetkili servis merkezine başvurun.

3 Kurulum ve bağlantı

3.1 Kurulum ve bağlantı

- Tüm ambalaj malzemelerini ve aksesuarları çıkarın. Fırında göçük veya kırık kapak gibi hasarlar olup olmadığını kontrol edin. Hasar görmüşse fırını kurmayın.
- Mikrodalga fırın kabin yüzeyinde bulunan koruyucu filmleri sökün.
- Manyetronu korumak için fırın boşluğuna yapıştırılan açık kahverengi Mika kılıfı sökmeyin.
- Giriş ve çıkış kanalları için yeterli boşluğu sağlayabilen düz bir yüzey seçin.

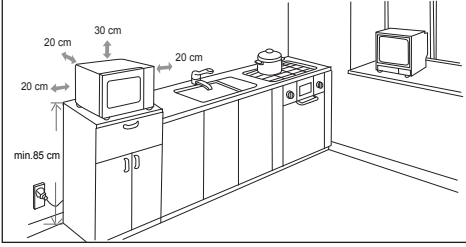

- Minimum kurulum yüksekliği 85 cm'dir.
- Cihazın arka yüzeyi bir duvara karşı yerleştirilmelidir. Fırının üzerinde en az 30 cm boşluk bırakın, fırın ve varsa yakınındaki duvarlar arasında en az 20 cm boşluk olmalıdır.
- Fırının alt kısmındaki ayakları çıkarmayın.
- Giriş veya çıkış deliklerinin tıkanması fırına zarar verebilir.
- Fırını radyolardan ve televizyonlardan mümkün olduğunca uzak bir yere yerleştirin. Mikrodalga fırının çalışması, radyo veya televizyon yayınlarında parazitlenmeye neden olabilir. Fırınınızın fişini standart bir ev prizine takın. Gerilim ve frekansın, anma değeri etiketi üzerindeki gerilim ve frekansla aynı olduğundan emin olun.



Erişilebilir yüzeyler çalışma sırasında sıcak olabilir.



UYARI: Fırını bir ocağın veya başka bir ısı üreten cihazın üzerine yerleştirmeyin. Bir ısı kaynağının yakınına veya üzerine yerleştirilirse, fırın hasar görebilir ve garanti geçersiz hale gelir.

4.1 Kontrol paneli

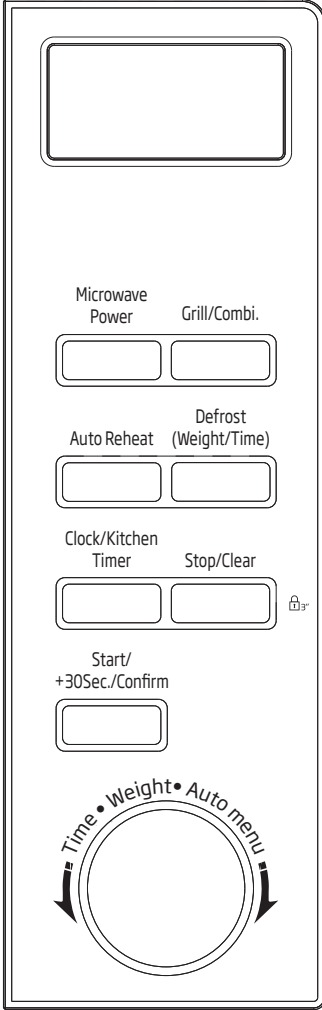

4.2 Saat Ayarı

Mikrodalga fırına enerji verildiğinde, LED ekranda "0:00" görüntülenir ve sesli uyarı bir kez çalar.

1. "Clock/Kitchen Timer" (Saat/Mutfak Zamanlayıcısı) düğmesine bir kez bastığınızda saati gösteren rakamlar yanıp sönmeye başlar.

2. Saati gösteren rakamları ayarlamak için düğmesini çevirin; girilen saat değeri 0-23 arasında olmalıdır.
3. "Clock/Kitchen Timer" (Saat/Mutfak Zamanlayıcısı) düğmesine bastığınızda dakikayı gösteren rakamlar yanıp sönmeye başlar.
4. Dakikayı gösteren rakamları ayarlamak için düğmesini çevirin, girilen dakika değeri 0-59 arasında olmalıdır.
5. Saat ayarını sonlandırmak için "Clock/Kitchen Timer" (Saat/Mutfak Zamanlayıcısı) düğmesine basın; ekranda ":" sembolü yanıp sönmeye başlar ve zaman ışığı yanar.



Saat ayarlanmamışsa, cihaza güç verildiğinde çalışmayacaktır.





Saatin ayarlanması sırasında "Stop/Clear" (Durdur/Sil) düğmesine basarsanız, fırın otomatik olarak önceki duruma geri dönecektir.

4.3 Mikrodalgada Pişirme

"Microwave Power" (Mikrodalga Güç) düğmesine basın, LED ekranda "P100" görüntülenir. İsteddiğiniz gücü seçmek için "Microwave Power" (Mikrodalga Güç) düğmesine tekrar tekrar basın veya düğmesini çevirin; her basışınızda "P100", "P80", "P50", "P30" veya "P10" görüntülenecektir. Ardından, onaylamak için "Start/+30Sec./Confirm" (Başlat/+30 Saniye/Onayla) düğmesine basın ve pişirme süresini 0:05 ile 95:00 arasında ayarlamak için düğmesini çevirin. Pişirmeye başlamak için düğmesine yeniden basın.

1. "Microwave Power" (Mikrodalga Güç) düğmesine bir kez basın, ekranda "P100" görüntülenir.

2. %80 mikrodalga gücünü seçmek için "Microwave Power" (Mikrodalga Güç) düğmesine bir kez daha basın veya  düğmesini çevirin.
3. Onaylamak için "Start/+30Sec./Confirm" (Başlat/+30 Saniye/Onayla) düğmesine basın, ekranda "P 80" görüntülenir.
4. Pişirme süresini ayarlamak için fırının ekranında "20:00" görüntülenene kadar  düğmesini çevirin.
5. Pişirmeye başlamak için "Start/+30Sec./Confirm" (Başlat/+30 Saniye/Onayla) düğmesine basın.





Kodlama düğmesi için ayar zamanına yönelik adım miktarları aşağıdaki gibidir:

Sürenin ayarlanması	Artış miktarı
0-1 dakika	5 saniye
1-5 dakika	10 saniye
5-10 dakika	30 saniye
10-30 dakika	1 dakika
30-95 dakika	5 dakika

"Mikrodalga" Tuştakımı talimatları



Sıra	Ekran	Mikrodalga Gücü
1	P100	%100
2	P80	%80
3	P50	%50
4	P30	%30
5	P10	%10

4.4 Izgara veya Kombi. Pişirme

"Grill/Combi." düğmesine basın, LED ekranda "G" görüntülenecektir, istediğiniz gücü seçmek için "Grill/Combi." düğmesine tekrar tekrar basın veya  düğmesini çevirin, her basışınızda sırayla "G", "C-1" veya "C-2" görüntülenecektir. Ardından, onaylamak için "Start/+30Sec./Confirm" (Başlat/+30 Saniye/Onayla) düğmesine basın ve pişirme süresini 0:05 - 95:00 arasında ayarlamak için  düğmesini çevirin. Pişirmeye başlamak için "Start/+30Sec./Confirm" (Başlat/+30 Saniye/Onayla) düğmesine yeniden basın.



Örnek: 10 dakika pişirme işlemi için %55 mikrodalga gücü ve %45 ızgara gücü (C-1) kullanmak istiyorsanız, aşağıdaki adımları kullanarak fırını çalıştırabilirsiniz.

1. "Grill/Combi." düğmesine bir kez basın, ekranda "G" görüntülenecektir.
2. Kombi 1 modunu seçmek için "Grill/Combi." düğmesine bir kez daha basın veya  düğmesini çevirin.
3. Onaylamak için "Grill/Combi." düğmesine basın, ekranda "C-1" görüntülenir.
4. Pişirme süresini ayarlamak için fırının ekranında "10:00" görüntülenene kadar  düğmesini çevirin.
5. Pişirmeye başlamak için "Start/+30Sec./Confirm" (Başlat/+30 Saniye/Onayla) düğmesine basın.

"Grill/Combi." Tuş takımı talimatları

Sıra	Ekran	Mikrodalga Gücü	Izgara Güçü
1	G	%0	%100
2	C-1	%55	%45
3	C-2	%36	%64



Izgara süresinin yarısı dolduğunda, fırın iki kez sesli uyarı verir; bu normaldir. Daha iyi bir ızgara etkisi elde etmek için yiyeceği ters çevirin, cihazın kapağını kapatın ve pişirmeye devam etmek için "Start/+30Sec./Confirm" (Başlat/+30 Saniye/Onayla) düğmesine basın. Hiçbir işlem yapılmazsa, fırın çalışmaya devam eder.

4.5 Hızlı Başlatma

1. Bekleme durumundayken, %100 mikrodalga gücüyle pişirmeye başlamak için "Start/+30Sec./Confirm" (Başlat/+30 Saniye/Onayla) düğmesine basın, düğmeye her basıldığında pişirme süresi 95 dakikaya kadar 30 saniye aralıklarla artacaktır.
2. Mikrodalga, ızgara, kombi pişirme veya zamana göre buz çözme durumundayken, "Start/+30Sec./Confirm" (Başlat/+30 Saniye/Onayla) düğmesine her basıldığında pişirme süresi 30 saniye artacaktır.
3. Bekleme durumundayken, pişirme süresini %100 mikrodalga gücüyle ayarlamak için düğmesini saat yönünün tersine çevirin, ardından pişirmeye başlamak için "Start/+30Sec./Confirm" (Başlat/+30 Saniye/Onayla) düğmesine basın.

4.6 Ağırlığa Göre Buz Çözme

1. "Weight Defrost" (Ağırlığa Göre Buz Çözme) düğmesine bir kez basın; ekranda "dEF1" görüntülenir.
2. Gıdanın ağırlığını 100 ile 2000 g arasında seçmek için düğmesini çevirin.
3. Buz çözme başlatmak için "Start/+30Sec./Confirm" (Başlat/+30 Saniye/Onayla) düğmesine basın.

4.7 Zamana Göre Buz Çözme



1. "Time Defrost" (Zamana Göre Buz Çözme) düğmesine iki kez basın; ekranda "dEF2" görüntülenir.
2. Buz çözme süresini seçmek için düğmesini çevirin. Maksimum süre 95 dakikadır.
3. Buz çözme başlatmak için "Start/+30Sec./Confirm" (Başlat/+30 Saniye/Onayla) düğmesine basın. Güç P30'dur ve değiştirilemez.

4.8 Auto menu (Otomatik menü)

1. Menüü seçmek için düğmesini sağa çevirin, "A-1" ile "A-8" arasındaki menüler görüntülenir bunlar sıcak içecek, beyaz et, balık, kümes hayvanı, donmuş yiyecekler, sebze, patates ve çorbadır.
2. Onaylamak için "Start/+30Sec./Confirm" (Başlat/+30 Saniye/Onayla) düğmesine basın.
3. Varsayılan ağırlığı menü çizelgesindeki gibi seçmek için düğmesini çevirin.
4. Pişirmeye başlamak için "Start/+30Sec./Confirm" (Başlat/+30 Saniye/Onayla) düğmesine basın.



Örnek: 350g balık pişirmek için "Auto Menu" (Otomatik Menü) seçeneğini kullanmak istiyorsanız.

1.  düğmesini ekranda "A-3" görüntülenene kadar saat yönünde çevirin.
2. Onaylamak için "Start/+30Sec./Confirm" (Başlat/+30 Saniye/Onayla) düğmesine basın.
3. Balığın ağırlığını seçmek için  düğmesini ekranda "350" görüntülenene kadar çevirin.
4. Pişirmeye başlamak için "Start/+30Sec./Confirm" (Başlat/+30 Saniye/Onayla) düğmesine basın.

4.9 Otomatik ısıtma

1. "Auto Reheat" (Otomatik Isıtma) düğmesine bir kez basın; ekranda "200" görüntülenir.
2. Yiyeceğin ağırlığını seçmek için "Auto Reheat" (Otomatik Isıtma) düğmesine birkaç kez daha basın veya  düğmesini çevirin; böylece "400" veya "600" seçilmiş olur.
3. Pişirmeye başlamak için "Start/+30Sec./Confirm" (Başlat/+30 Saniye/Onayla) düğmesine basın.

Menü çizelgesi:

Menü	Ağırlık	Ekran
A-1 Kırmızı Et	600 g	600
	800 g	800
	1000 g	1000
A-2 Beyaz Et	600 g	600
	800 g	800
	1000 g	1000
A-3 Balık	250 g	250
	350 g	350
	450 g	450
A-4 Kümes hayvanı	750 g	750
	1000 g	1000
	1200 gr	1200
A-5 Donmuş Yiyecekler	300 g	300
	450 g	450
	600 g	600
A-6 Sebze	200 g	200
	300 g	300
	400 g	400
A-7 Patates	200 g	200
	400 g	400
	600 g	600
A-8 Çorba	200 ml	200
	400 ml	400
	600 ml	600

4.10 Hızlı Pişirme

1. "Express" (Hızlı Pişirme) düğmesine bir kez basın; ekranda "200" görüntülenir.
2. Yiyeceğin ağırlığını seçmek için "Express" (Hızlı Pişirme) düğmesine birkaç kez daha basın veya  düğmesini çevirin; böylece "400" veya "600" seçilmiş olur.

3. Pişirmeye başlamak için "Start/+30Sec./Confirm" (Başlat/+30 Saniye/Onayla) düğmesine basın.

4.11 Önceden Program Ayarlama

1. Önce saati ayarlayın. (Saat ayarı talimatlarına bakın.)
2. Pişirme programını girin. En fazla iki aşama ayarlanabilir. Buz çözme, pişirme programı olarak ayarlanmamalıdır.



Örnek: 7 dakika boyunca %80 mikrodalga gücünde pişirmek istiyorsanız, aşağıdaki şekilde ilerleyin:

- "Microwave Power" (Mikrodalga Güç) düğmesine bir kez basın, ekranda "P100" görüntülenir.
 - %80 mikrodalga gücünü seçmek için "Microwave Power" (Mikrodalga Güç) düğmesine bir kez daha basın veya düğmesini çevirin.
 - Onaylamak için "Start/+30Sec./Confirm" (Başlat/+30 Saniye/Onayla) düğmesine basın, ekranda "P 80" görüntülenir.
 - Pişirme süresini ayarlamak için düğmesini fırının ekranında "7:00" görüntülenene kadar çevirin. Yukarıdaki adımları uyguladıktan sonra, pişirmeye başlamak için "Start/+30Sec./Confirm" (Başlat/+30 Saniye/Onayla) düğmesine basmamaya dikkat edin.
3. "Clock/Kitchen Timer" (Saat/Mutfak Zamanlayıcısı) düğmesine basın; saati gösteren rakamlar yanıp sönmeye başlar.
 4. Saati gösteren rakamları ayarlamak için düğmesini çevirin; girilen saat değeri 0-23 arasında olmalıdır.

5. "Clock/Kitchen Timer" (Saat/Mutfak Zamanlayıcısı) düğmesine basın; dakikayı gösteren rakamlar yanıp sönmeye başlayacaktır.

6. Dakikayı gösteren rakamları ayarlamak için düğmesini çevirin, girilen dakika değeri 0-59 arasında olmalıdır.

7. Ayarı sonlandırmak için "Start/+30Sec./Confirm" (Başlat/+30 Saniye/Onayla) düğmesine basın. Kapak kapalıysa, zaman geldiğinde sesli uyarı iki kez çalar ve pişirme işlemi otomatik olarak başlar.



İlk önce saat ayarlanmalıdır. Aksi takdirde ön ayar işlevi çalışmayacaktır.

4.12 Çok aşamalı pişirme

Pişirme için en fazla 2 aşama seçilebilir. Çok aşamalı pişirmede, aşamalardan biri buz çözme ise, buz çözme işlemi ilk aşamaya yerleştirilmelidir.



Örnek: 5 dakika boyunca gıdaların buzunu çözmek, ardından 7 dakika boyunca %80 mikrodalga gücünde pişirmek istiyorsanız, aşağıdaki şekilde ilerleyin:

1. "Time Defrost" (Zamana Göre Buz Çözme) düğmesine bir kez basın; ekranda "DEF2" görüntülenir.
2. Buz çözme süresini seçmek için düğmesini ekranda "5:00" görüntülenene kadar çevirin.
3. "Microwave Power" (Mikrodalga Güç) düğmesine bir kez basın, ekranda "P100" görüntülenir.
4. %80 mikrodalga gücünü seçmek için "Microwave Power" (Mikrodalga Güç) düğmesine bir kez daha basın veya düğmesini çevirin.

5. Onaylamak için "Start/+30Sec./Confirm" (Başlat/+30 Saniye/Onayla) düğmesine basın, ekranda "P 80" görüntülenir.
6. Pişirme süresini ayarlamak için  düğmesini fırının ekranında "7:00" görüntülenene kadar çevirin.
7. Pişirmeye başlamak için "Start/+30Sec./Confirm" (Başlat/+30 Saniye/Onayla) düğmesine basın, ilk aşama için sesli uyarı bir kez çalar, buz çözme süresi geri saymaya başlar, ikinci pişirme aşamasına girerken sesli uyarı bir kez daha çalar. Pişirme tamamlandıktan sonra, sesli uyarı beş kez çalar.

4.13 Sorgulama İşlevi

1. Mikrodalga, ızgara ve kombi modunda pişirme durumlarında, "Microwave Power" (Mikrodalga Güç) düğmesine basın, geçerli güç 3 saniye boyunca görüntülenir. 3 saniye sonra, fırın eski durumuna döner;
2. Pişirme durumundayken, saati sorgulamak için "Start/+30Sec./Confirm" (Başlat/+30 Saniye/Onayla) düğmesine basın, saat 3 saniye boyunca görüntülenir.

4.14 Çocuklar İçin Kilit İşlevi

1. **Kilit:** Bekleme durumundayken, "Stop/Clear" (Durdur/Sil) düğmesine 3 saniye boyunca basın; çocuk kilidi durumuna girildiğini belirten uzun bir bip sesi duyulacak ve saat ayarlanmışsa kilitli göstergesi yanacaktır; aksi takdirde, LED ekranda "" görüntülenecektir.

5 Temizlik ve bakım

5.1 Temizlik



UYARI: Cihazı temizlemek için kesinlikle benzin, solvent, aşındırıcı temizleyiciler, metal nesnelere veya sert fırçalar kullanmayın.



UYARI: Cihazı ya da elektrik kablosunu asla suya ya da diğer sıvılara batırmayın.

1. Cihazı kapatın ve fişini prizden çekin.
2. Cihazın tamamen soğumasını bekleyin.
3. Fırının içini temiz tutun. Gıda sıçramaları veya dökülen sıvılar fırın duvarlarına yapıştığında nemli bir bezle silin. Fırın çok kirlenirse yumuşak bir deterjan kullanılabilir. Kapak yüzeyinde lekeye, izlere veya matlaşmalara neden olabileceği için sprey ve diğer sert temizlik maddelerini kullanmaktan kaçının.
4. Fırının dış yüzeyleri nemli bir bezle temizlenmelidir. Fırının içindeki çalışan parçaların zarar görmesini önlemek için havalandırma açıklıklarından su sızmasına izin verilmemelidir.
5. Taşma ve sıçrama lekelerini çıkarmak için kapağın ve camın her iki yüzeyini, kapak contalarını ve contalara yakın parçaları sık sık nemli bir bezle silin. Aşındırıcı temizleyiciler kullanmayın.
6. Kontrol panelinin ıslanmasına izin vermeyin. Yumuşak ve nemli bir bezle temizleyin. Kontrol panelini temizlerken fırının yanlışlıkla çalışmasını önlemek için fırın kapağını açık bırakın.
7. Fırın kapağının içinde veya çevresinde buhar birikirse yumuşak bir bezle silin. Mikrodalga fırın yüksek nemli ortamlarda çalıştırıldığında buhar oluşumu meydana gelebilir. Bu durum normaldir.
8. Temizlik için bazen cam tablanın çıkartılması gerekebilir. Tablayı ılık köpüklü suda veya bulaşık makinesinde yıkayın.
9. Aşırı gürültünün önlenmesi için silindir halkası ve fırın zemini düzenli olarak temizlenmelidir. Fırının alt yüzeyini yumuşak bir deterjanla silmeniz yeterlidir. Silindir halkası hafif köpüklü suda veya bulaşık makinesinde yıkanabilir.

Temizlik için silindir halkasını fırın iç boşluk zemininden çıkarttığınızda, geri takarken doğru konumda yerleştirdiğinizden emin olun.

10. Fırınızdaki kokuları gidermek için, bir bardak su ve bir limonun suyu ile kabuklarını mikrodalgada kullanılabilir derin bir kaseye koyun ve fırını 5 dakika süreyle mikrodalga modunda çalıştırın. İyice silin ve yumuşak bir bezle kurulaştırın.
11. Fırın lambasını değiştirmek gerektiğinde değişim için lütfen yetkili servise başvurun.
12. Fırın düzenli olarak temizlenmeli ve yiyecek artıkları çıkartılmalıdır. Fırının temiz bir durumda tutulmaması, cihazın hizmet ömrünü olumsuz etkileyecek ve muhtemelen tehlikeli durumlara yol açacak yüzey bozulmalarına neden olabilir.
13. Lütfen bu cihazı evsel atıklarla birlikte atmayın; eski fırınlar belediyeler tarafından sağlanan özel atık merkezlerine atılmalıdır.
14. Mikrodalga Fırın ızgara fonksiyonu ile ilk kullanıldığında, hafif bir duman ve koku oluşabilir ve belirli bir kullanma süresi sonunda kaybolacaktır.

5.2 Saklama

- Cihazı uzun süre kullanmayı düşünmüyorsanız, lütfen dikkatli bir şekilde saklayın.
- Cihaz fişinin çekildiğinden, cihazın soğuduğundan ve tamamen kuru olduğundan emin olun.
- Cihazı serin ve kuru bir yerde saklayın.
- Cihazı, çocukların ulaşamayacağı bir yerde muhafaza edin.

5.3 Taşıma ve Nakliye

- Taşıma ve nakliye sırasında cihazı orijinal ambalajı ile birlikte taşıyın.
- Cihazın ambalajı, cihazı fiziksel hasarlara karşı koruyacaktır.
- Cihazın veya ambalajının üzerine ağır cisimler koymayın. Cihaz zarar görebilir.

6 Sorun giderme

Normal	
Mikrodalga fırın TV'de parazitlenmeye neden oluyor	Mikrodalga fırın çalışırken radyo ve TV'de parazitlenme olabilir. Mikser, elektrikli süpürge ve elektrikli vantilatör gibi küçük elektrikli cihazların neden olduğu parazitlenmeye benzer. Bu durum normaldir.
Fırın lambası kısık	Mikrodalga fırında düşük güçte pişirme sırasında, fırın lambası kısılabilir. Bu durum normaldir.
Kapakta buhar birikiyor, havalandırma deliklerinden sıcak hava çıkıyor	Pişirme sırasında, gıdalardan buhar çıkabilir. Buharın çoğu havalandırma deliklerinden çıkacaktır. Ama bir kısmı fırın kapağı gibi soğuk bir yerde birikebilir. Bu durum normaldir.
İçinde gıda yokken fırın yanlışlıkla çalıştı	İçinde gıda yokken cihazın çalıştırılması yasaktır. Bu durum çok tehlikelidir.

Sorun	Olası Neden	Çözüm
Fırın çalışmıyor	1) Güç kablosu düzgün takılmamış.	Fişi çekin. Ardından, 10 saniye sonra fişi yeniden takın.
	2) Sigorta atmıştır veya devre kesici çalışmıştır.	Sigortayı değiştirin veya devre kesiciyi sıfırlayın (şirketimizin profesyonel personeli tarafından onarılır.)
	3) Prizde sorun var.	Prizi başka elektrikli cihazlarla deneyin.
Fırın ısıtmıyor	4) Kapak iyi kapatılmamış.	Kapağı düzgün bir şekilde kapatın.
Mikrodalga fırın çalıştığında cam döner tabla gürültü yapıyor	5) Döner tabla ve fırının alt kısmı kirli.	Kirli parçaları temizlemek için "Mikrodalga'nın Bakımı" bölümüne bakın.

7 Tüketici hizmetleri

Değerli Müşterimiz,

Beko Çağrı Merkezi haftanın 7 günü 24 saat hizmet vermektedir.

Sabit veya cep telefonlarınızdan alan kodu tuşlamadan çağrı merkezi numaramızı arayarak ürününüz ile ilgili arzu ettiğiniz hizmeti talep edebilirsiniz. Çağrı merkezimiz ile yaptığınız görüşmeler iletişim hizmeti aldığınız operatör firma tarafından sizin için tanımlanan tarifeye göre ücretlendirilir. Çağrı Merkezimize ayrıca www.beko.com.tr adresindeki "Tüketici Hizmetleri" bölümünde bulunan formu doldurarak veya 0 216 423 23 53 nolu telefona faks çekerek de ulaşabilirsiniz.

Yazılı başvurular için adresimiz:

Arçelik Çağrı Merkezi, Arçelik A.Ş. Ankara Asfaltı Yanı, 34950 Tuzla/İSTANBUL

**Beko Çağrı
Merkezi
444 0 888**

(Sabit telefonlardan
veya cep
telefonlarından alan
kodu çevirmeden)

**Diğer Numara:
0216 585 8
888**

Aşağıdaki önerilere uymanızı rica ederiz.

1. Ürününüzü aldığınızda Garanti belgesini Yetkili Satıcınıza onaylattırınız.
2. Ürününüzü kullanma kılavuzu esaslarına göre kullanınız.
3. Ürününüz ile ilgili hizmet talebiniz olduğunda yukarıdaki telefon numaralarından Çağrı Merkezimize başvurunuz.
4. Hizmet için gelen teknisyene "teknisyen kimlik kartı"ni sorunuz.
5. İşiniz bittiğinde servis teknisyeninden "Hizmet Fişi" istemeyi unutmayınız. alacağınızı "Hizmet Fişi" , ilerde ürününüzde meydana gelebilecek herhangi bir sorunda size yarar sağlayacaktır.
6. Ürünün kullanım ömrü: 10 yıldır. (Ürünün fonksiyonunu yerine getirebilmesi için gerekli yedek parça bulundurma süresi).

Müşteri Memnuniyeti Politikası

Arçelik A.Ş. olarak, hizmet verdiğimiz markamızın müşteri istek ve önerilerinin müşteri profili ayırımı yapılmaksızın her kalandan (çağrı merkezi, e-posta, www.beko.com.tr, faks, mektup, sosyal medya, bayi) rahatlıkla iletebildiği, izlenebilir, raporlanabilir, şeffaf ve güvenli tek bir bilgi havuzunda toplandığı, bu kayıtların yasal düzenlemelere uygun, objektif, adil ve gizlilik içinde ele alındığı, değerlendirildiği ve süreçlerin sürekli kontrol edilerek iyileştirildiği, mükemmel müşteri deneyimini yaşatmayı ana ilke olarak kabul etmiş müşteri odaklı bir yaklaşımı benimsemekteyiz.

Yaklaşımımıza paralel olarak tüm süreçler yönetim sistemi ile entegre edilerek, birbirini kontrol eden bir yapı geliştirilmiş olup, yönetim hedefleri de bu sistem üzerinden beslenmektedir.

Hizmet talebinin değerlendirilmesi

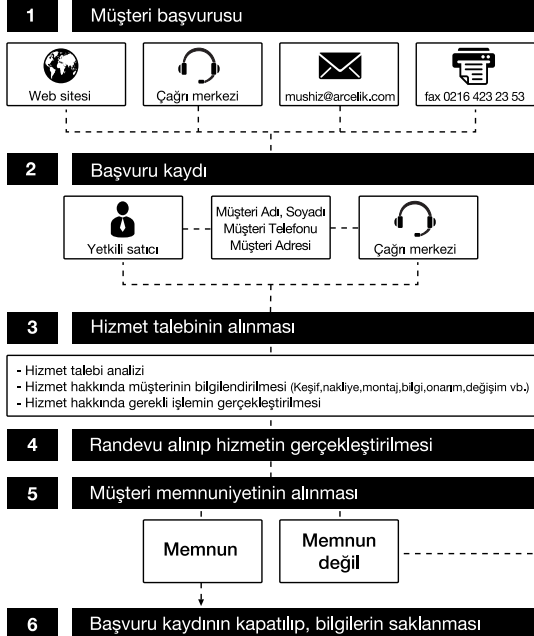

Kullanım Hataları ve Garanti ile İlgili Dikkat Edilmesi Gereken Hususlar

Aşağıda belirtilen sorunların giderilmesi ücret karşılığında yapılır. Bu durumlar için garanti şartları uygulanmaz;

- 1) Kullanım hatalarından kaynaklanan hasar ve arızalar,
- 2) Malın tüketiciye tesliminden sonraki yükleme, boşaltma, taşıma vb. sırasında oluşan hasar ve arızalar,
- 3) Malın kullanıldığı yerin elektrik, su, doğalgaz, telefon vb. şebekesi ve/veya altyapısı kaynaklı meydana gelen hasar ve arızalar,
- 4) Doğa olayları ve yangın, su baskını vb. kaynaklı meydana gelen hasar ve arızalar,
- 5) Malın tanıtma ve kullanma kılavuzlarında yer alan hususlara aykırı kullanılmasından kaynaklanan hasar ve arızalar,
- 6) Malın, 6502 sayılı Tüketicinin Korunması Hakkındaki Kanununda tarif edilen şekli ile ticari veya mesleki amaçlarla kullanımı durumunda ortaya çıkan hasar ve arızalar,

Mala yetkisiz kişiler tarafından bakım, onarım veya başka bir nedenle müdahale edilmesi durumunda mala verilmiş garanti sona erecektir.

Garanti uygulaması sırasında değiştirilen malın garanti süresi, satın alınan malın kalan garanti süresi ile sınırlıdır.

Ürününüz Arçelik A.Ş adına Guangdong Midea Kitchen Appliances Manufacturing Co. Ltd No.6, Yongan Rd, Beijiao, Shunde, Foshan, Guangdong, 528311 China Tel: + 86 75723601793 tarafından üretilmiştir.

Garanti Belgesi

Mikrodalga Fırın

GARANTİ ŞARTLARI

- 1) Garanti süresi, malın teslim tarihinden itibaren başlar ve 2 yıldır.
- 2) Malın tanıtma ve kullanma kılavuzunda gösterildiği şekilde kullanılması ve Arçelik A.Ş.'nin yetkili kıldığı servis çalışanları dışındaki şahıslar tarafından bakım, onarım veya başka bir nedenle müdahale edilmiş olması şartıyla, malın bütün parçaları dahil olmak üzere tamamını; malzeme, işçilik ve üretim hatalarına karşı malın teslim tarihinden itibaren yukarıda belirtilen süre kadar garanti eder.
- 3) Malın ayıplı olduğunun anlaşılması durumunda tüketici, 6502 sayılı Tüketicinin Korunması Hakkında Kanununun 11 inci maddesinde yer alan;
a- Sözleşmeden dönme, c- Ücretsiz onarılmasını isteme,
b- Satış bedelinden indirim isteme, ç- Satılanın ayıpsız bir misli ile değiştirilmesini isteme,
haklarından birini kullanabilir.
- 4) Tüketicinin bu haklardan ücretsiz onarım hakkını seçmesi durumunda satıcı; işçilik masrafı, değiştirilen parça bedeli ya da başka herhangi bir ad altında hiçbir ücret talep etmeksizin malın onarımını yapmak veya yaptırmakla yükümlüdür. Tüketici ücretsiz onarım hakkını ücretli veya ithalata karşı da kullanabilir. Satıcı, üretici ve ithalatçı tüketici için bu hakkını kullanmasından müteselsilen sorumludur.
- 5) Tüketicinin, ücretsiz onarım hakkını kullanması halinde malın;
- Garanti süresi içinde tekrar arızalanması,
- Tamiri için gereken azami sürenin aşılması,
- Tamirinin mümkün olmadığının, yetkili servis istasyonu, satıcı, üretici yada ithalatçı tarafından bir raporla belirlenmesi durumlarında;

tüketici malın bedel iadesini, ayıp oranında bedel indirimi veya imkân varsa malın ayıpsız misli ile değiştirilmesini satıcıdan talep edebilir. Satıcı, tüketicinin talebini reddedemez. Bu talebin yerine getirilmemesi durumunda satıcı, üretici ile ithalatçı müteselsilen sorumludur.

- 6) İlgili mevzuatlarda belirlenen kullanım ömrü süresince malın azami tamir süresi 20 iş gününü, geçemez. Bu süre, garanti süresi içerisinde mala ilişkin arızanın yetkili servis istasyonuna veya satıcıya bildirim tarihi, garanti süresi dışında ise malın yetkili servis istasyonuna teslim tarihinden itibaren başlar. Garanti kapsamı içerisindeki malın arızasının 10 iş günü içerisinde giderilememesi halinde, üretici veya ithalatçı; malın tamiri tamamlanıncaya kadar, benzer özelliklere sahip başka bir malı tüketicinin kullanımına tahsis etmek zorundadır. Benzer özelliklere sahip başka bir malın tüketici tarafından istenmemesi halinde üretici veya ithalatçılar bu yükümlülüğünden kurtulur. Malın garanti süresi içerisinde arızalanması durumunda, tamirde geçen süre garanti süresine eklenir.
- 7) Malın kullanma kılavuzunda yer alan hususlara aykırı kullanılmasından kaynaklanan hasar ve arızalar garanti kapsamı dışındadır.
- 8) Tüketici, garantiden doğan haklarının kullanılması ile ilgili olarak çıkabilecek uyuşmazlıklarda yerleşim yerinin bulunduğu veya tüketici işleminin yapıldığı yerdeki Tüketici Hakem Heyetine veya Tüketici Mahkemesine başvurabilir.
- 9) Satıcı tarafından bu Garanti Belgesinin verilmemesi durumunda, tüketici Gümrük ve Ticaret Bakanlığı Tüketicinin Korunması ve Piyasa Gözetimi Genel Müdürlüğüne başvurabilir.

Üretici veya İthalatçı Firmanın:

Unvanı: Arçelik A.Ş.
Adresi: Arçelik A.Ş. Karaağaç Caddesi No:2-6,
34445, Sütlüce / İSTANBUL
Telefonu: (0-216) 585 8 888
Faks: (0-216) 423 23 53
web adresi: www.beko.com.tr

Malın

Markası: Beko
Cinsi: Mikrodalga Fırın
Modeli: MGF 23210 X
Bandrol ve Seri No:
Garanti Süresi: 2 YIL
Azami Tamir Süresi: 20 İş günü

GENEL MÜDÜR

Hakan Beğel

Arçelik A.Ş.

GENEL MÜDÜR YRD.

Adnan

Satıcı Firmanın:

Unvanı:
Adresi:
Telefonu:
Faks:
e-posta:

Fatura Tarih ve Sayısı:
Teslim Tarihi ve Yeri:
Yetkilinin İmzası:
Firmanın Kaşesi:

Bu bölümü, ürünü aldığınız Yetkili Satıcı imzalayacak ve kaşeleyecektir.