

beko

Refrigerator

User Manual

מדריך למשתמש

מקרר

الثلاجة

دليل المستخدم

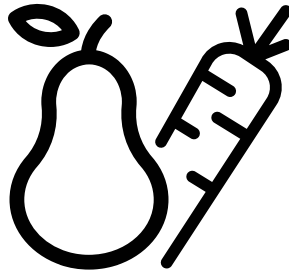

GN1406222XP-GN1406222GB

CE

EN/HE/AR

58 8979 0000/AA-EN-HE-AR



RECYCLED &
RECYCLABLE PAPER

Please read this manual before using the product!

Dear Customer,



We'd like you to make the best use of our product, which has been manufactured in modern facilities with care and meticulous quality controls.





Thus, we advise you to read the entire user manual before you use the product. In case the product changes hands, do not forget to hand the guide to its new owner along with the product.

This guide will help you use the product quickly and safely.

- Please read the user guide carefully before installing and operating the product.
- Always observe the applicable safety instructions.
- Keep the user guide within easy reach for future use.
- Please read any other documents provided with the product.

Keep in mind that this user guide may apply to several product models. The guide clearly indicates any variations of different models.

	Important information and useful tips.
	Risk of life and property.
	Risk of electric shock.
	The product's packaging is made of recyclable materials, in accordance with the National Environment Legislation.

 INFORMATION	
 SUPPLIER'S NAME → MODEL IDENTIFIER (*)  → 	<p>.The model information as stored in the product data base can be reached by entering following website and searching for your model identifier (*) found on energy label.</p> <p>https://eprel.ec.europa.eu/</p>

1. Safety and environment instructions**3**

2 Your Refrigerator**7**

2 Your Refrigerator**8**

3 Installation**9**

3.1 Appropriate location for installation9

3.2 Installing the plastic wedges9

3.3* Adjusting the feet10

3.4 Electric connection11

4 Preparation**12**

4.1 Things to be done for saving energy12

4.2 Recommendations about the fresh food compartment12

4.3 Initial use13

5 Operating the product**14**

5.1 Indicator panel14

5.2 Indicator panel18

5.3 Freezing fresh food20

5.4 Recommendations for preserving the frozen food21

5.5 Deep-freeze information21

5.6 Placing the food21

5.7 Door open warning21

5.8 Chiller compartment22

5.9 Crisper22

5.10 Humidity-controlled crisper22

(FreSHelf)22

5.11 Egg tray22

5.12 Movable Middle Section23

5.13 Cool Control Storage Compartment23

5.14 Blue light23

5.15 Odour filter23

5.16 Wine cellar compartment24

5.17 Using internal water dispenser25

5.18 Dispensing water25

5.19 For using water dispenser26

5.20 Icematic26

5.21 Icematic and ice storage container27





6 Maintenance and Cleaning**28**

7. Troubleshooting**29**

1. Safety and environment instructions

This section provides the safety instructions necessary to prevent the risk of injury and material damage. Failure to observe these instructions will invalidate all types of product warranty.

Intended use

	WARNING: Keep ventilation openings, in the appliance enclosure or in the built-in structure, clear of obstruction.
	WARNING: Do not use mechanical devices or other means to accelerate the defrosting process, other than those recommended by the manufacturer.
	WARNING: Do not damage the refrigerant circuit.
	WARNING: Do not use electrical appliances inside the food storage compartments of the appliance, unless they are of the type recommended by the manufacturer.

This appliance is intended to be used in household and similar applications such as

- staff kitchen areas in shops, offices and other working environments;
- farm houses and by clients in hotels, motels and other residential type environments;
- bed and breakfast type environments;
- catering and similar non-retail applications.

1.1. General safety

- This product should not be used by persons with physical, sensory and mental disabilities, without sufficient knowledge and experience or by children. The device can only be used by such persons under supervision and instruction of a person responsible for their safety. Children should not be allowed to play with this device.
- In case of malfunction, unplug the device.
- After unplugging, wait at least 5 minutes before plugging in again.
- Unplug the product when not in use.
- Do not touch the plug with wet hands! Do not pull the cable to plug off, always hold the plug.
- Do not plug in the refrigerator if the socket is loose.
- Unplug the product during installation, maintenance, cleaning and repair.

Important instructions regarding safety and environment

- If the product will not be used for a while, unplug the product and remove any food inside.
- Do not use the product when the compartment with circuit cards located on the upper back part of the product (electrical card box cover) (1) is open.

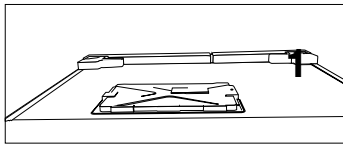
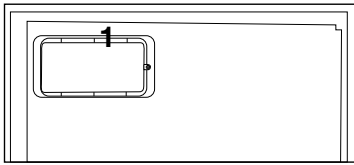

- Do not use steam or steamed cleaning materials for cleaning the refrigerator and melting the ice inside. Steam may contact the electrified areas and cause short circuit or electric shock!
- Do not wash the product by spraying or pouring water on it! Danger of electric shock!
- In case of malfunction, do not use the product, as it may cause electric shock. Contact the authorised service before doing anything.
- Plug the product into an earthed socket. Earthing must be done by a qualified electrician.
- If the product has LED type lighting, contact the authorised service for replacing or in case of any problem.
- Do not touch frozen food with wet hands! It may adhere to your hands!
- Do not place liquids in bottles and cans into the freezer compartment. They may explode.
- Place liquids in upright position after tightly closing the lid.
- Do not spray flammable substances near the product, as it may burn or explode.
- Do not keep flammable materials and products with flammable gas (sprays, etc.) in the refrigerator.
- Do not place containers holding liquids on top of the product. Splashing water on an electrified part may cause electric shock and risk of fire.
- Exposing the product to rain, snow, sunlight and wind will cause electrical danger. When relocating the product, do not pull by holding the door handle. The handle may come off.
- Take care to avoid trapping any part of your hands or body in any of the moving parts inside the product.

Important instructions regarding safety and environment

- Do not step or lean on the door, drawers and similar parts of the refrigerator. This will cause the product to fall down and cause damage to the parts.
- Take care not to trap the power cable.

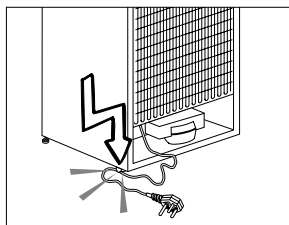

1.1.1 HC warning

If the product comprises a cooling system using R600a gas, take care to avoid damaging the cooling system and its pipe while using and moving the product. This gas is flammable. If the cooling system is damaged, keep the product away from sources of fire and ventilate the room immediately.



The label on the inner left side indicates the type of gas used in the product.

1.1.2 For models with water dispenser

- Pressure for cold water inlet shall be maximum 90 psi (6.2 bar). If your water pressure exceeds 80 psi (5.5 bar), use a

pressure limiting valve in your mains system. If you do not know how to check your water pressure, ask for the help of a professional plumber.

- If there is risk of water hammer effect in your installation, always use a water hammer prevention equipment in your installation. Consult Professional plumbers if you are not sure that there is no water hammer effect in your installation.
- Do not install on the hot water inlet. Take precautions against of the risk of freezing of the hoses. Water temperature operating interval shall be 33°F (0.6°C) minimum and 100°F (38°C) maximum.
- Use drinking water only.

1.2. Intended use

- This product is designed for home use. It is not intended for commercial use.
- The product should be used to store food and beverages only.
- Do not keep sensitive products requiring controlled temperatures (vaccines, heat sensitive medication, medical supplies, etc.) in the refrigerator.

Important instructions regarding safety and environment

- The manufacturer assumes no responsibility for any damage due to misuse or mishandling.
- Original spare parts will be provided for 10 years, following the product purchasing date.

1.3. Child safety

- Keep packaging materials out of children's reach.
- Do not allow the children to play with the product.
- If the product's door comprises a lock, keep the key out of children's reach.

1.4. Compliance with WEEE Directive and Disposing of the Waste Product

This product complies with EU WEEE Directive (2012/19/EU). This product bears a classification symbol for waste electrical and electronic equipment (WEEE).



This product has been manufactured with high quality parts and materials which can be reused and are suitable for recycling. Do not dispose of the waste product with normal domestic and other wastes at the end of its service life. Take it to the collection center for the recycling of electrical and electronic equipment. Please consult your local authorities to learn about these collection centers.

1.5. Compliance with RoHS Directive

- This product complies with EU WEEE Directive (2011/65/EU). It does not contain harmful and prohibited materials specified in the Directive.

1.6. Package information

- Packaging materials of the product are manufactured from recyclable materials in accordance with our National Environment Regulations. Do not dispose of the packaging materials together with the domestic or other wastes. Take them to the packaging material collection points designated by the local authorities.

2 Your Refrigerator

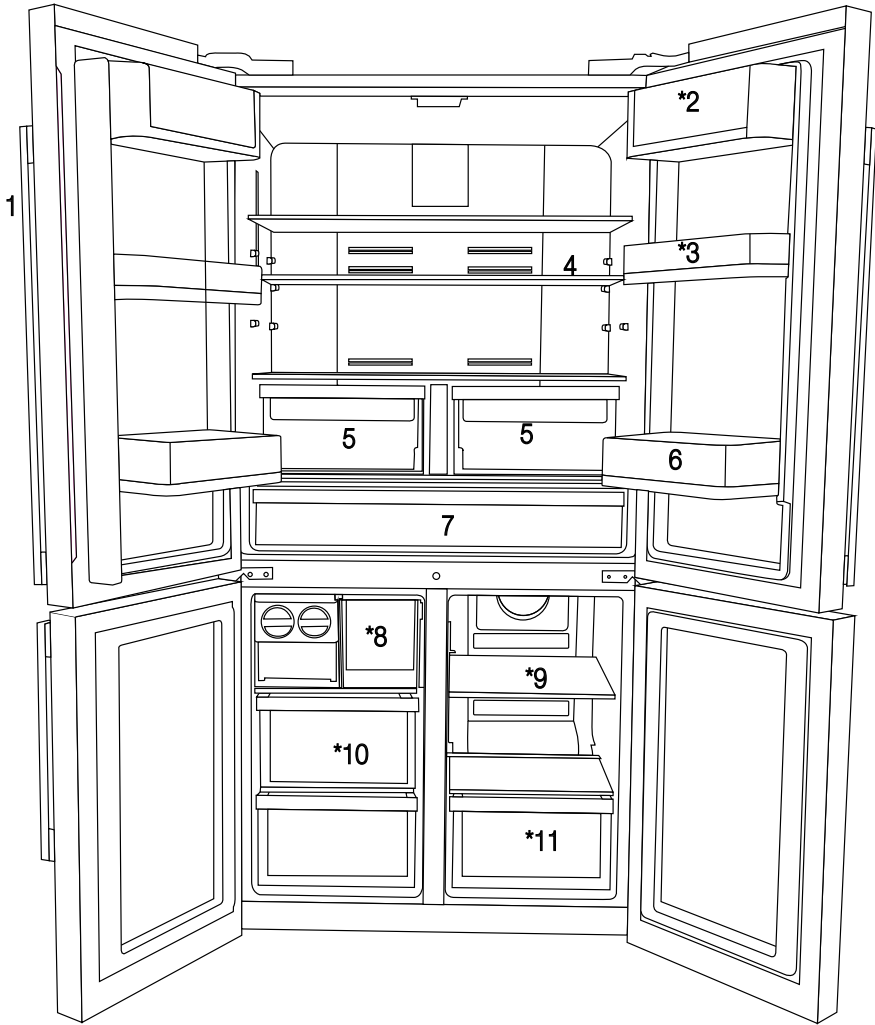

- 1- Control and indicator panel
- 2- Butter & Cheese section
- 3- 70 mm moving door shelf
- 4- Fridge compartment glass shelf
- 5- Fridge compartment crisper
- 6- Gallon door shelf

- 7- Chiller compartment
- 8- Icebox drawer
- 9- Multizone compartment glass shelf/cooler
- 10- Freezer compartment drawers
- 11- Multizone Compartment's drawer
- * OPTIONAL



Figures in this user manual are schematic and may not match the product exactly. If the subject parts are not included in the product you have purchased, then those parts are valid for other models.

2 Your Refrigerator

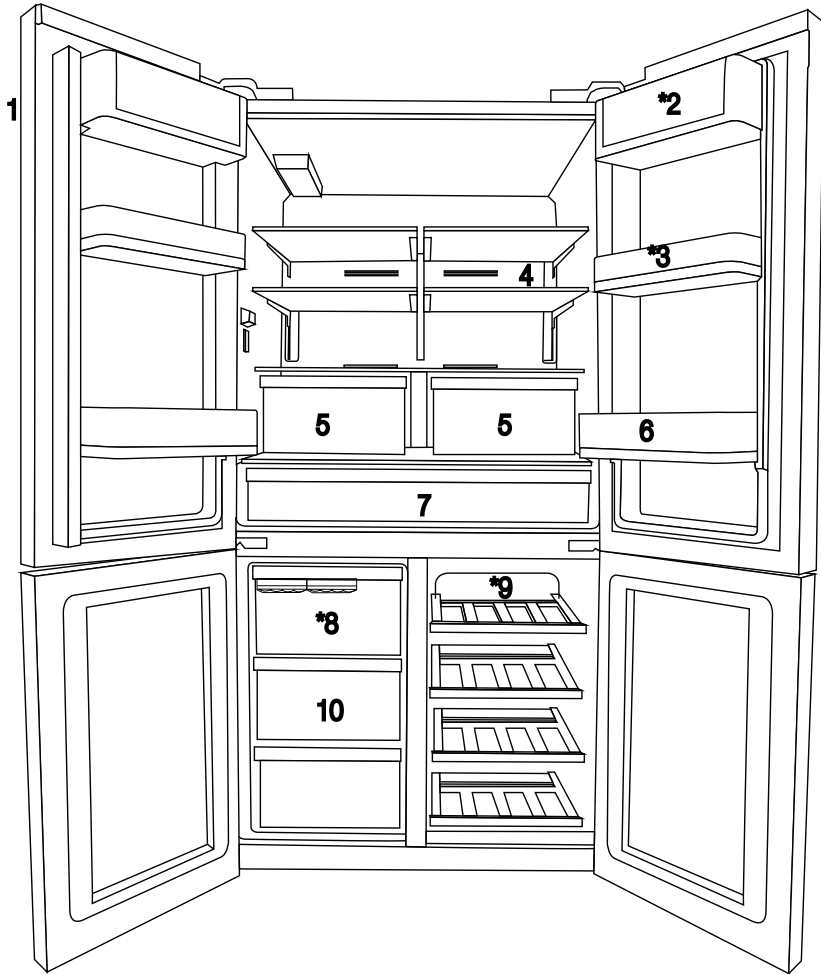

- 1- Control and indicator panel
- 2- Butter & Cheese section
- 3- 70 mm moving door shelf
- 4- Fridge compartment glass shelf
- 5- Fridge compartment crisper
- 6- Gallon door shelf

- 7- Chiller compartment
- 8- Icebox drawer
- 9- Multizone compartment glass shelf/cooler
- 10- Freezer compartment drawers
- * OPTIONAL



Figures in this user manual are schematic and may not match the product exactly. If the subject parts are not included in the product you have purchased, then those parts are valid for other models.

3 Installation

3.1 Appropriate location for installation

Contact an Authorized Service for the installation of the product. In order to prepare the product for use, refer the information in the user manual and ensure that electrical installation and water installation are appropriate. If not, call a qualified electrician and technician to have any necessary arrangements carried out.



WARNING: Manufacturer shall not be held liable for damages that may arise from procedures carried out by unauthorized persons.



WARNING: Product must not be plugged in during installation. Otherwise, there is the risk of death or serious injury!



WARNING: : If the door clearance of the room where the product shall be placed is so tight to prevent passing of the product, remove the door of the room and pass the product through the door by turning it to its side; if this does not work, contact the authorized service.

- Place the product on a level floor surface to prevent jolts.
- Install the product at least 30 cm away from heat sources such as hobs, heater cores and stoves and at least 5 cm away from electrical ovens.
- Product must not be subjected to direct sun light and kept in humid places.
- Appropriate air ventilation must be provided around your product in order to achieve an efficient operation. If the product is to be placed in a recess in the wall, pay attention to leave at least 5 cm distance with the ceiling and side walls.
- Do not install the product in places where the temperature falls below -5°C .

3.2 Installing the plastic wedges

Plastic wedges supplied with the product are used to create the distance for the air circulation between the product and the rear wall.

1. To install the wedges, remove the screws on the product and use the screws supplied together with the wedges.

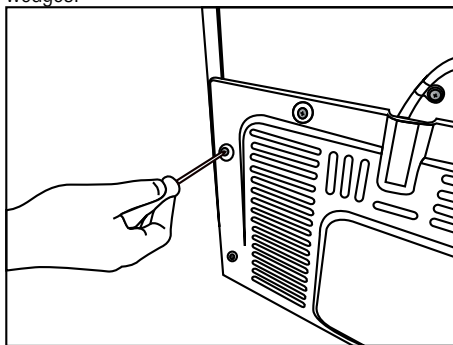

2. Insert the 2 plastic wedges onto the rear ventilation cover as illustrated in the figure.

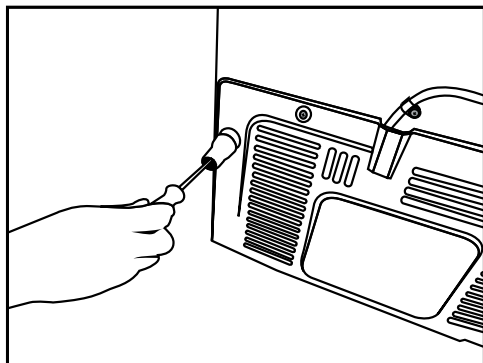

Installation

3.3* Adjusting the feet

If the product stands unbalanced after installation, adjust the feet on the front by rotating them to the right or left.

*If your product does not have a wine compartment or is not a glass door, your product does not have adjustable stands, the product has fixed stands.

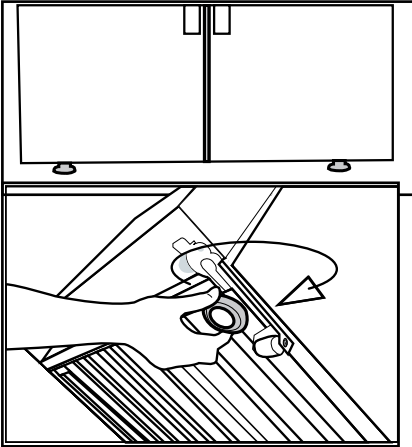

To adjust the doors vertically,

Loosen the fixing nut located at the bottom.

Rotate the adjusting nut according to the position of the door (clockwise/counter-clockwise).

Tighten the fixing nut in order to fix the position.

To adjust the doors horizontally,

Loosen the fixing nut located at the top.

Rotate the side adjusting nut according to the position of the door (clockwise/counter-clockwise).

Tighten the fixing nut which is at the top in order to fix the position.

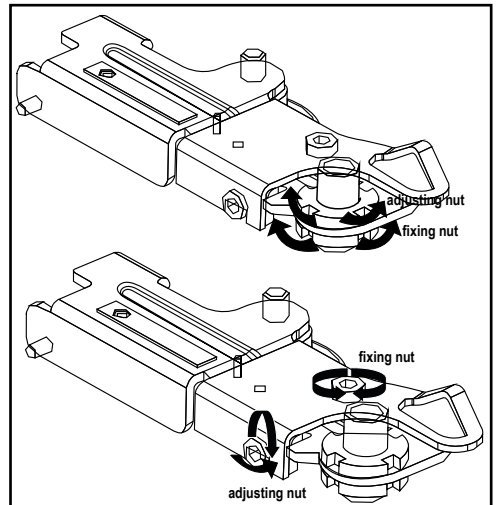

Installation

- Upper hinge group is fixed with 3 screws.
- The hinge cover is attached after the sockets are installed.
- Then the hinge cover is fixed with two screws.

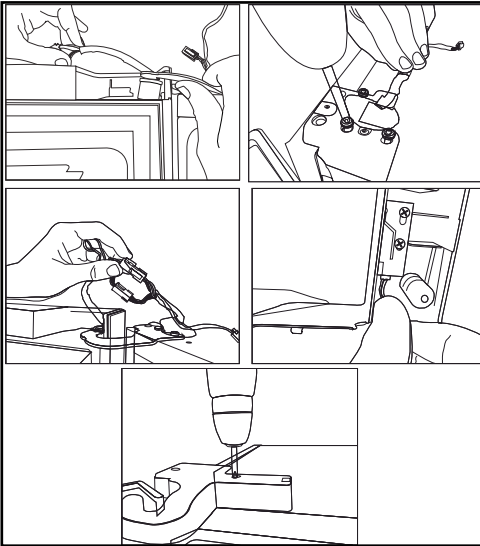

3.4 Electric connection



WARNING: Do not make connections via extension cables or multi-plugs.



WARNING: Damaged power cable must be replaced by the Authorized Service Agent.



If two coolers are to be installed side by side, there should be at least 4 cm distance between them.

- Our company shall not be liable for any damages that will arise when the product is used without grounding and electrical connection in accordance with the national regulations.
- Power cable plug must be within easy reach after installation.
- Do not extension cords or cordless multiple outlets between your product and the wall outlet.

4 Preparation

4.1 Things to be done for saving energy



Connecting your refrigerator to systems that save energy is dangerous as they may cause damage on the product.

- Do not leave the doors of your refrigerator open for a long time.
- Do not put hot food or drinks in your refrigerator.
- Do not overload the refrigerator. Cooling capacity will fall when the air circulation in the refrigerator is hindered.
- Do not place the refrigerator in places subject to direct sunlight. Install the product at least 30 cm away from heat sources such as hobs, ovens, heater units and stoves and at least 5 cm away from electrical ovens.
- Pay attention to store your food in refrigerator in closed containers.
- To be able store maximum food in the freezer compartment of your refrigerator, the upper drawer has to be removed and placed on top of glass shelf. Power consumption stated for your refrigerator has been determined after removing the icematic and the upper drawers as to allow maximum loading. It is strongly recommended to use the lower drawers in the freezer and the multizone compartment while loading.
- Since hot and humid air will not directly penetrate into your product when the doors are not opened, your product will optimize itself in conditions sufficient to protect your food. In this energy saving function, functions and components such as compressor, fan, heater, defrost, lighting, display and so on will operate according to the needs to consume minimum energy while maintaining the freshness of your foodstuff.
- Airflow should not be blocked by placing foods in front of the freezer and the multizone compartment fans. Foods should be loaded by leaving minimum 5 cm space in front of the protective fan grid.

- Thawing the frozen foods in the fridge compartment both saves energy and reserves the quality of the foods.



Temperature of the room where your refrigerator is located should at least be 10°C /50°F. Operating your refrigerator under cooler conditions is not recommended with regard to its efficiency.



Inside of your refrigerator must be cleaned thoroughly.



If two coolers are to be installed side by side, there should be at least 4 cm distance between them.

4.2 Recommendations about the fresh food compartment

- Make sure that the food does not touch the temperature sensor in fresh food compartment. To allow the fresh food compartment to keep its ideal storage temperature, the sensor must not be hindered by food.
- Do not place hot foods or beverages inside the product.

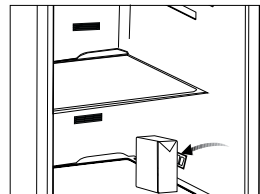
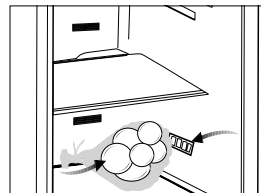

4.3 Initial use

Before using the product, make sure that all preparations have been made in accordance with the instructions given in the "Important instructions regarding safety and environment" and "Installation" chapters.

- Clean the interior of the refrigerator as recommended in the "Maintenance and cleaning" section. Before you start the refrigerator, make sure that the interior is dry.
- Plug the refrigerator in a grounded socket. The interior illumination is lit when the door of the refrigerator is opened.
- Operate the refrigerator for 6 hours without placing any food in it and do not open its door unless it is necessary.



You will hear a noise when the compressor starts up. The liquids and gases sealed within the refrigeration system may also give rise to noise, even if the compressor is not running and this is quite normal.



Front edges of the refrigerator may feel warm. This is normal. These areas are designed to be warm to avoid condensation.

5 Operating the product

5.1 Indicator panel

Touch-controlled indicator panel allows you to set the temperature and control the other functions related to the refrigerator without opening the door of the product. Just press the relevant buttons for function settings.

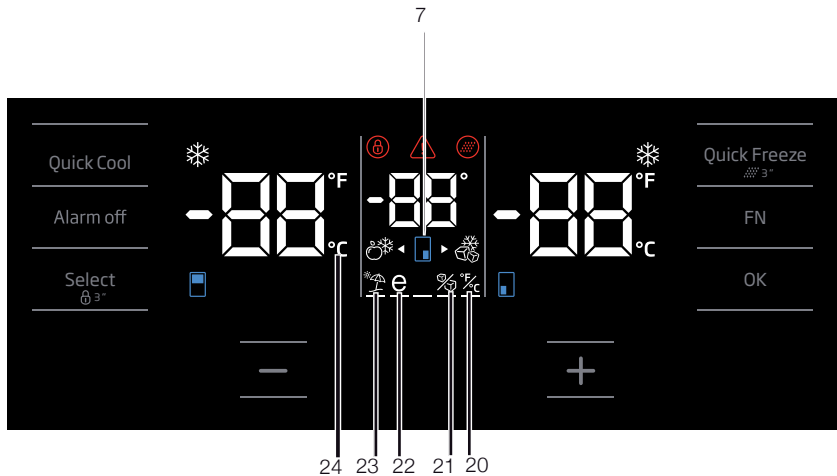
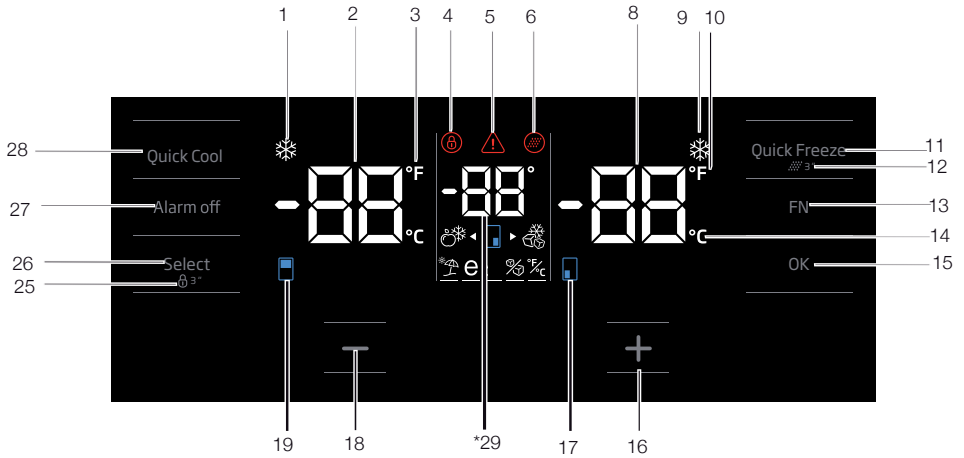

Figures in this user manual are schematic and may not match the product exactly. If the subject parts are not included in the product you have purchased, then those parts are valid for other models.

Operating the product

1. Quick Cool Function Indicator

This indicator will light up when the quick refrigeration function is activated

2. Fridge Compartment Temperature Indicator

It displays the temperature of the fridge compartment; it may be set at 8, 7, 6, 5, 4, 3, 2, 1.

3. Fahrenheit Indicator

It shows the temperature in degree Fahrenheit. When the degree Fahrenheit indicator is activated, the temperature setpoint values are displayed in degree Fahrenheit together with the display of its corresponding icon.

4. Key Lock Indicator

This indicator lights up when the Key Lock Function is activated. Buttons will not function if Key Lock mode is active.

5. Power Outage / High Temperature / Error Warning

This indicator lights up in the event of power outage, abnormal high temperature and error warning. During prolonged power outages, the maximum temperature value reached by the freezer compartment blinks on the digital display. Upon inspecting the food in the freezer compartment, press the alarm off button to clear the warning. If you notice that this indicator is lit, please refer to the section "Recommended Solutions for Troubleshooting" in your manual.

6. Filter Replacement Icon

This icon is displayed when the water filter has to be replaced.

7. Wine Cellar Temperature Change Icon

It shows the compartment whose temperature has to be modified. When the compartment temperature change icon blinks, this means the corresponding compartment has been selected.

8. Freezer Compartment Temperature Indicator

It displays the temperature of the freezer compartment; it may be set at -18, -19, -20, -21, -22, -23, -24 °C.

9. Quick freeze function indicator

This indicator will light up when the Quick Freeze Function is activated

10. Fahrenheit Indicator

It shows the temperature in degree Fahrenheit. When the degree Fahrenheit indicator is activated, the temperature setpoint values are displayed in degree Fahrenheit together with the display of its corresponding icon.

11. Quick freeze function button

Press this button to activate or deactivate the quick freezing function. When you activate this function, the freezer compartment will cool at a temperature below the setpoint.



Use the quick freeze function when you want to quickly freeze the food placed in freezer compartment. If you want to freeze large amounts of fresh food, activate this function before putting the food into the product



After 1 hours or when the freezer compartment reaches the desired temperature, the Quick Freeze Function will turn off automatically if you do not do so.



This function is not recalled when power restores after a power failure.

12. Filter Replacement

You can reset the water filter replacement alarm by pressing the Quick Freeze Button for 3 seconds.

13. FN Button

This button allows you to toggle between functions that you want to select. When you press this button, the icon whose function must be activated or deactivated starts blinking together with its indicator. The FN Button is automatically deactivated if not used within 20 seconds. Hence, you would have to press this button again if you wish to modify functions.

14. Celsius Indicator

It displays temperature in degree Celsius. When the degree Celsius Indicator is activated, the temperature setpoint values are displayed in degree Celsius together with the display of its corresponding icon.

Operating the product

15. OK Button

Upon scrolling through the functions thanks to the FN button, activate the selected function by pressing the OK button. When the function is activated, the icon will remain lit up

16. Temperature Increase Button

Select the corresponding compartment with the selection button; the compartment icon for the said compartment will blink. If you press the Temperature Increase Button during this process, the setpoint value will increase. If you press this button repeatedly, the setpoint value will be reset.

17. Freezer Compartment Temperature Change Icon

It shows the compartment whose temperature has to be modified. When the compartment temperature change icon blinks, this means the corresponding compartment has been selected.

18. Temperature Decrease Button

Select the corresponding compartment with the selection button; the compartment icon for the said compartment will blink. If you press the Temperature Decrease Button during this process, the setpoint value will decrease. If you press this button repeatedly, the setpoint value will be reset.

19. Fridge Compartment Temperature Change Icon

It shows the compartment whose temperature has to be modified. When the compartment temperature change icon blinks, this means the corresponding compartment has been selected.

20. Setting Celsius and Fahrenheit Indicators

Touch this button by pressing the FN Button and select Fahrenheit and Celsius by pressing the OK button. When the corresponding temperature is selected, the Fahrenheit and Celsius indicators will light up.

21. ON/OFF Ice Maker Indicator

To turn off the Ice Maker, press the FN button (until it reaches the ice icon and the bottom line). The Ice Maker OFF icon and its ON indicator blinks when you touch them. Hence, you would be able to determine if the Ice Maker is ON or OFF. When you press the OK button, the Ice Maker icon will display

continuously while its indicator will continue to blink throughout the process. If no button is pressed within 20 seconds, the icon and indicator will remain lit up. And, the Ice Maker will go off. To turn the Ice Maker ON again, touch the icon and the indicator and they will blink. If no button is pressed within 20 seconds, the icon and indicator will go off and the Ice Maker will be ON again.



Indicates whether the icematic is on or off.



Water flow from water tank will stop when this function is selected. However, ice made previously can be taken from the icematic

22. Eco-Fuzzy Function Icon

Press the FN Button (until it reaches the e-letter icon and the bottom line). The Eco-Fuzzy Icon and indicator will blink when you touch them. Thus, you would be able to tell if the Eco-Fuzzy Function is activated or deactivated. When you press the OK button, the Eco-Fuzzy Icon will display continuously while its indicator will continue to blink throughout the process. If no button is pressed within 20 seconds, the icon and indicator will remain lit up. Hence, the Eco-Fuzzy Function will be activated. To deactivate the Eco-Fuzzy Function, touch its icon and indicator once more, then press OK. And both icon and indicator will begin to blink. If no button is pressed within 20 seconds, the icon and indicator will go off and the Eco-Fuzzy Function will be turned OFF.

23. Vacation Function Icon

To activate the Vacation Function, press the FN Button (until it reaches the umbrella icon and the bottom line). The Vacation Function Icon and indicator will blink when you touch them. Thus, you would be able to tell if the Vacation Function is activated or deactivated. When you press the OK button, the Vacation Function Icon will display continuously and this function will be activated. Its indicator will continue to blink throughout this process. Press the OK button to deactivate the Vacation Function. Both icon and indicator of the

Operating the product

Vacation Function will begin to blink and this function will be deactivated

24. Celsius Indicator

It displays temperature in degree Celsius. When the degree Celsius Indicator is activated, the temperature setpoint values are displayed in degree Celsius together with the display of its corresponding icon.

25. Key lock

Press and hold the Key Lock button for 3 seconds. When the Key Lock symbol goes OFF,

Key Lock will be disabled. Buttons will not function if Key Lock mode is active. Press and hold the Key Lock button for 3 seconds again. When the Key Lock icon goes OFF, Key Lock will be disabled.

Press the **Lock Key button** if you want to prevent any changes to the temperature settings of the refrigerator.

26. Selection Button

Use this button to select the compartment which you intend to modify its temperature. By pressing this Button, you can toggle between compartments. You can determine if the compartment was selected from compartment icons (7, 17, 18, 20, 28, 29). Irrespective of the blinking of the compartment icon, the compartment with the temperature setpoint value which you want to modify will be selected. You can then change the setpoint by pressing the setpoint decrease button of the compartment (27) and the setpoint increase button of the compartment (19) If you do not press the selection button within 20 seconds, the compartment icon will go off Hence, you would have to press this button again if you wish to select a compartment.

27. Alarm off warning

In case of power outage/high temperature alarm, and after inspecting food kept in the freezer compartment, press the alarm off button to clear the warning

28. Quick Cool Function Button (QuickCool)

The button has two functions. To activate or deactivate the quick cool function press it briefly.

Quick Cool indicator will turn off and the product will return to its normal settings.

Sabbath Mode:

Press the OK Button for 3 seconds to activate or deactivate the Sabbath Mode. When Sabbath Mode is activated, the display, alarm, door opening or light buttons will not function:

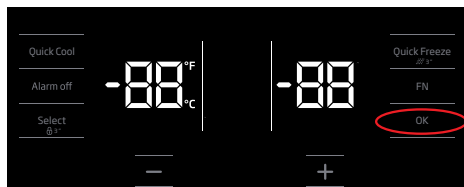

If the user does not deactivate the Sabbath mode, the refrigerator will automatically cancel it in 76 hours.

i Use quick cooling function when you want to quickly cool the food placed in the fridge compartment. If you want to cool large amounts of fresh food, activate this function before putting the food into the product

i After 24 hours or when the refrigerator compartment reaches the desired temperature, the Quick Cool Function will turn off automatically if you do not do so.

i If you press the quick cooling button repeatedly with short intervals, the electronic circuit protection will be activated and the compressor will not start up immediately.

i This function is not recalled when power restores after a power failure.

29. Wine Cellar Temperature Indicator

The temperature setpoint values of the wine cellar compartment display.

Operating the product

5.2 Indicator panel

Touch-control indicator panel allows you to set the temperature and control the other functions related to the product without opening the door of the refrigerator. Just press the relevant buttons for function settings.

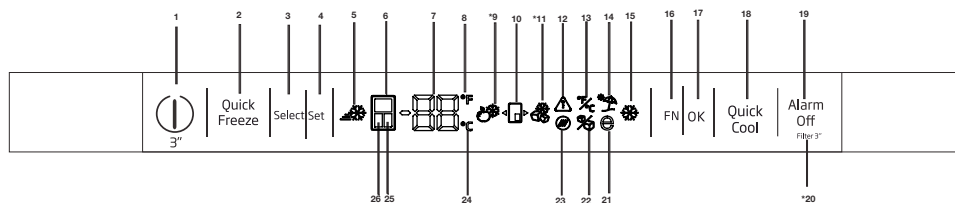

1-On/Off function

Press the On/Off button for 3 seconds to turn off or turn on the fridge.

2. Quick freeze function button

Press this button to activate or deactivate the quick freeze function. When you activate the function, the freezer compartment will be cooled to a temperature lower than the set value.



Use the quick freeze function when you want to quickly freeze the food placed in freezer compartment. If you want to freeze large amounts of fresh food, activate this function before putting the food into the product.



If you do not cancel it, Quick Freeze will cancel itself automatically after 1 hours at the most or when the fridge compartment reaches to the required temperature.



This function is not recalled when power restores after a power failure.

3.Select button

Use this button to select the cabin whose temperature you want to change. Switch between



Figures in this user manual are schematic and may not match the product exactly. If the subject parts are not included in the product you have purchased, then those parts are valid for other models.

the cabins by pressing this button. The selected cabin can be understood from the cabin icons (6, 25, 24). Whichever cabin icon is power on, the cabin, whose temperature set value you want to change, is selected. Then, you can change the set value by pressing the cabin set value Temperature Adjustment button (4)

4.Temperature Adjustment / Temperature Decrease

When pressed, decreases the temperature of the selected compartment.

5-Quick freeze Indicator

This icon lits when the Quick freeze function is active.

6. Fridge compartment indicator

When this indicator is active, the temperate of the fridge compartment is displayed on the temperature value indicator.Fridge compartment can be set to 8, 7, 6, 5, 4, 3, 2 or 1°C / 46, 45, 44, 43, 42, 41, 40,39,38,37,36,35,34 or 33°F by pressing Temperature Adjustment button (4).

7. Temperature value indicator

Shows the temperature value of the selected compartment.

8. Fahrenheit indicator

It is a Fahrenheit indicator. When the Fahrenheit indication is activated, the temperature set values are shown in Fahrenheit and the relevant icon turns on.

9. Joker fridge icon

When you select the joker fridge icon using the FN button (16) and press the OK button (17) the joker cabin turns into a fridge cabin and operates as a cooler.

10. Joker cabin icon

It shows joker cabin icon.

11. Joker freezer icon

When you select the joker freezer icon using the FN button (16) and press the OK button (17) the joker cabin turns into a freezer cabin and operates as a freezer.

12. Power failure/High temperature / error warning

This indicator illuminates during power failure, high temperature failures and error warnings. During long-term power failures, the highest temperature value that the freezer compartment reaches will blink on the digital display. After checking the food located in the freezer compartment, press the alarm off button (19) to clear the warning.

13. Setting the Celsius and Fahrenheit indicator

Hover over this key using the FN key and select Fahrenheit and Celsius via the OK key. When the relevant temperature type is selected, the Fahrenheit and Celsius indicator turns on.

14. Vacation function icon

Press the FN key (until it reaches the umbrella icon) to activate the vacation function. When you hover over the vacation function icon, it start flashing. Thus, you can understand whether the vacation function will be activated or deactivated. When you press the OK button, the vacation function indicator lights continuously and thus the Vacation function is activated. Press the OK key to cancel the vacation function. Thus, the vacation function indicator will start flashing and the vacation function will be cancelled.

15. Quick cooling function indicator

It turns on when the quick fridge function is activated.

16. FN button

Using this key, you can switch between the functions that you want to select. Upon pressing this key, the icon, whose function is required to be activated or deactivated, and this icon's indicator starts flashing. The FN button gets deactivated if not pressed for 20 seconds. You need to press this button to change the functions again.

17. OK button

After navigating the functions using the FN button, when the function is cancelled via the OK button, the relevant indicator flashes. When the function is activated, it remains on. The indicator continues to flash in order to show the icon it is on.

18. Quick cooling function button

The button has two functions. To activate or deactivate the quick cool function, press it briefly. Quick Cool indicator will turn off and the product will return to its normal settings.

19. Alarm off warning

In case of power failure/high temperature alarm, after checking the foods in the freezer compartment, press the alarm off button to clear the High temperature warning icon (12).

20. Filter reset

The filter is reset when the alarm off button (19) is pressed for 3 seconds. Filter reset icon goes off.

21. Eco fuzzy function icon

Press the FN key (until it reaches the letter e icon) to activate the eco fuzzy. When you hover over the eco fuzzy icon it start flashing. Thus, you can understand whether the eco fuzzy function will be activated or deactivated. When you press the OK button, the eco fuzzy function icon lights continuously during this process. If you do not press any button after 20 seconds, the icon remains on. Thus, the eco fuzzy function is activated. In order to cancel the eco fuzzy function, hover over the icon again and press the OK key. Thus, the eco fuzzy function icon will start flashing.

Operating the product

If you do not press any button within 20 seconds, the icon will go off and the eco fuzzy function will be cancelled.

22. Ice machine off icon

Press the FN key (until it reaches the ice icon) to switch off the ice machine. The ice machine off icon start flashing when you hover over it, thus you can understand whether the ice machine will be turned on or off. When you press the OK button, the ice machine icon lights continuously during this process. If you do not press any button after 20 seconds, the icon and the indicator remains on. Thus, the ice machine is switched off. In order to switch on the ice machine again, hover over the icon. The ice machine off icon will start flashing. If you press ok button, the icon will go off and thus the ice machine will be switched on again.



Indicates whether the icematic is on or off.



Water flow from water tank will stop when this function is selected. However, ice made previously can be taken from the icematic.

23. Filter reset icon

This icon turns on when the filter needs to be reset.

24. Celsius indicator

It is a Celsius indicator. When the Celsius indication is activated, the temperature set values are shown in Celsius and the relevant icon turns on.

25. Joker compartment indicator

When this indicator is active, the temperate of the joker compartment is displayed on the temperature value indicator. Joker compartment set values change by pressing Temperature Adjustment button (4).

26. Freezer compartment indicator

When this indicator is active, the temperate of the freezer compartment is displayed on the temperature value indicator. Freezer compartment can be set to -18, -19, -20, -21, -22, -23 and -24 °C /0, -2, -4, -6, -8, -10 and -12°F by pressing Temperature Adjustment button (4).

Sabbath Mode:

Press the Quick Cool Button for 3 seconds to activate or deactivate the Sabbath Mode. When Sabbath Mode is activated, the display, alarm, door opening or light buttons will not function:

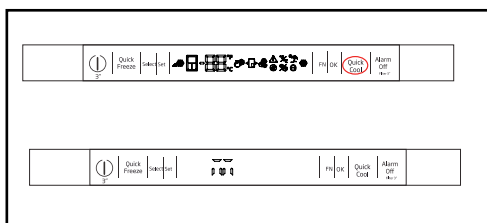

Use quick cooling function when you want to quickly cool the food placed in the fridge compartment. If you want to cool large amounts of fresh food, activate this function before putting the food into .the product



After 24 hours or when the refrigerator compartment reaches the desired temperature, the Quick Cool Function will turn off automatically if you do not do so.



If you press the quick cooling button repeatedly with short intervals, the electronic circuit protection will be activated and the compressor will not start up immediately.



This function is not recalled when power restores after a power failure.

5.3 Freezing fresh food

- In order to preserve the quality of the food, it shall be frozen as quickly as possible when it is placed in the freezer compartment, use the fast freezing feature for this purpose.
- You may store the food longer in freezer compartment when you freeze them while they are fresh.
- Pack the food to be frozen and close the packing so that it would not allow entrance of air.
- Ensure that you pack your food before putting them in the freezer. Use freezer containers, foils and moisture-proof papers, plastic bags and other packing materials instead of traditional packing papers.
- Label each pack of food by adding the date before freezing. You may distinguish the freshness of each food pack in this way when you open your freezer each time. Store the food frozen before in the front side of compartment to ensure that they are used first.
- Frozen food must be used immediately after they are thawed and they should not be re-frozen.
- Do not freeze too large quantities of food at one time.

Operating the product

Freezer Compartment Setting	Fridge Compartment Setting	Remarks
-18°C	4°C	This is the normal recommended setting.
-20, -22 or -24°C	4°C	These settings are recommended when the ambient temperature exceeds 30°C.
Quick Freeze	4°C	Use when you wish to freeze your food in a short time. Your product will return to its previous mode when the process is over.
-18°C or colder	2°C	Use these settings if you think that your fridge compartment is not cold enough because of the hot ambient conditions or frequent opening and closing of the door.

5.4 Recommendations for preserving the frozen food

Compartment shall be set to -18°C at least.

1. Put packages in the freezer as quickly as possible after purchase without allowing the to thaw.
2. Check whether the "Use By" and "Best Before" dates on the packaging are expired or not before freezing it.
3. Ensure that the package of the food is not damaged.

5.5 Deep-freeze information

According to IEC 62552 standards, the product shall freeze at least 4.5 kg of food at 25°C ambient temperature to -18°C or lower within 24 hours for every 100-litres of freezer volume.

It is possible to preserve the food for a long time only at -18°C or lower temperatures.

You can keep the freshness of food for many months (at -18°C or lower temperatures in the deep freeze).

Foods to be frozen should not be allowed to come in contact with the previously frozen items to prevent them from getting thawed partially.

Boil the vegetables and drain their water in order to store vegetables for a longer time as frozen.

After draining their water, put them in air-proof packages and place them inside the freezer. Food such as bananas, tomatoes, lettuce, celery, boiled eggs, potatoes are not suitable for freezing. When these foods are frozen, only their nutritional value and taste shall be affected negatively. They shall not be spoiled so that they would create a risk for human health.

5.6 Placing the food

Freezer compartment shelves	Various frozen food such as meat, fish, ice cream, vegetables and etc.
Refrigerator compartment shelves	Food in pans, covered plates and closed containers, eggs (in closed container)
Door shelves of fridge compartment	Small and packaged food or beverage
Crisper	Vegetables and fruits
Fresh zone compartment	Delicatessen (breakfast food, meat products that shall be consumed in a short time)

5.7 Door open warning

(This feature is optional)

An audio warning signal will be given when the door of your product is left open for 1 minute. This warning will be muted when the door is closed or any of the display buttons (if any) are pressed.

This product is equipped with a lighting source of the "G" energy class.

The lighting source in this product shall only be replaced by professional repairers.

5.8 Chiller compartment

Chiller compartments allow you to prepare the food for freezing. You can also use these compartments to store your food at a temperature a few degrees below the fridge compartment.

You can increase the inner volume of your refrigerator by removing any of the chiller compartments:

1. Pull the compartment towards yourself until it stops.
2. Lift the compartment about 1 cm up and pull towards yourself to remove it from its seating.

5.9 Crisper

Crisper of the refrigerator is designed specially to keep the vegetables fresh without losing their humidity. For this purpose, cool air circulation is intensified around the crisper in general. Remove the door shelves that stand against the crisper before removing the crisper.

5.10 Humidity-controlled crisper (This feature is optional)

Humidity rates of fruits and vegetables are kept under control thanks to the humidity-controlled crisper and thus the food is ensured to stay fresh for a longer period.

We recommend that you place leafy vegetables such as lettuce and spinach and vegetables sensitive to humidity loss as horizontally as possible when putting them in the crisper; not in a horizontal position on their roots.

While the vegetables are being replaced, their specific weights should be taken into consideration. Heavy and hard vegetables must be placed at the bottom of the crisper and light and soft vegetables must be on the upper part.

Never leave the vegetables in their plastic bags in the crisper. If they are left in their plastic bags, this will cause them to rot in a little while. If you not prefer the vegetable to get in contact with other vegetables for hygienic reasons, use perforated paper or a similar material instead of plastic bags.

Do not place pears, apricots, peaches etc., especially those fruits that generate large amounts of ethylene, in the same crisper with other fruits and vegetables. The ethylene gas emitted by these fruits cause other fruits to ripen sooner and to rot in a shorter span of time.

5.11 Egg tray

You can install the egg holder to the desired door or body shelf.

Never keep the egg holder in the freezer compartment.

5.12 Movable Middle Section

Movable middle section is intended to prevent the cold air inside your refrigerator from escaping outside.

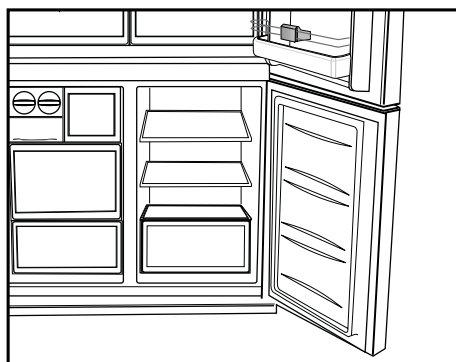

Operating the product

1- Sealing is provided when the gaskets on the door presses on the surface of the movable middle section while the fridge compartment doors are closed.

2- Another reason that your refrigerator is equipped with a movable middle section is that it increases the net volume of the fridge compartment. Standard middle sections occupy some non-usable volume in the refrigerator.

3-Movable middle section is closed when the left door of the fridge compartment is opened.

4-It must not be opened manually. It moves under the guidance of the plastic part on the body while the door is closed.

5.13 Cool Control Storage Compartment

(This feature is optional)

The Cool Control Storage Compartment of your refrigerator may be used in any desired mode by adjusting it to fridge (2/4/6/8 °C) or freezer (-18/-20/-22/-24) temperatures. You can keep the compartment at the desired temperature with the Cool Control Storage Compartment's Temperature Setting Button. The temperature of the Cool Control Storage Compartment may be set to 0 and 10 degrees in addition to the fridge compartment temperatures and to -6 degrees in addition to the freezer compartment temperatures. 0 degree is used to store the deli products longer, and -6 degrees is used to keep the meats up to 2 weeks in an easily sliceable condition.

The feature of switching to a Fridge or Freezer compartment is provided by a cooling element located in the closed section (Compressor Compartment) behind the refrigerator. During operation of this element, sounds similar to the sound of seconds heard from an analogue clock may be heard. This is normal and is not fault cause.

5.14 Blue light

(in some models)

Crisper of the refrigerator are illuminated with a blue light. Foodstuff stored in the crisper continue their photosynthesis by means of the wavelength effect of blue light and thus, preserve their freshness and increase their vitamin content.

5.15 Odour filter

Odour filter in the air duct of the fridge compartment prevents build-up of unpleasant odours in the refrigerator.

5.16 Wine cellar compartment

(This feature is optional)

1 – Fill your cellar compartment

Wine cellar was built to contain up to 28 front bottles + 3 bottles accessible using a telescopic rack. These maximum quantities declared are given for information purpose only and correspond to tests carried out with a “Bordelaise 75cl” standard bottle.

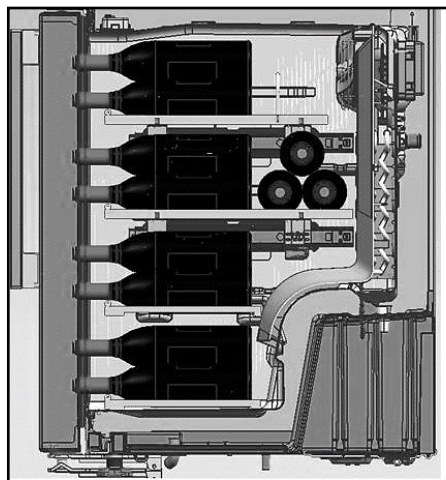
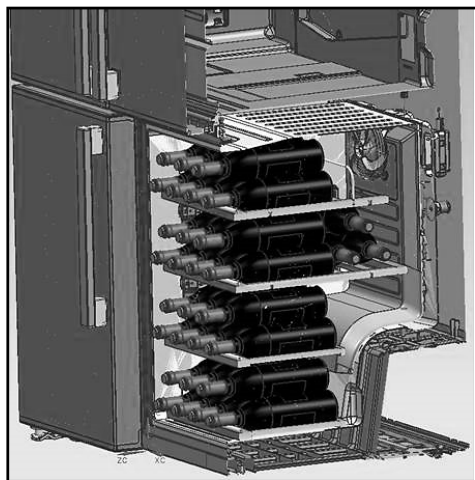

2- Suggested optimum service temperatures

Our advice: If you mix different types of wines, choose a 12 ° Celsius setting just like in a real cellar. For white wines, which are to be served between 6 and 10 °, think of putting your bottles in the refrigerator 1/2 hour before serving, the refrigerator will be able to maintain the bottles at the preferred temperature. As regards red wines, they will heat up slowly at room temperature when serving.

16 -17°C	Fine Bordeaux wines - Red
15 -16°C	Fine Burgundy wines- Red
14 -16°C	Grand crus (great growth) of dry white wines
11 -12°C	Light,fruity and young red wines
10 -12°C	Provence rosé wines, French wines
10 -12°C	Dry white wines and red country wines
8 - 10°C	White country wines
7 - 8°C	Champagnes
6-°C	Sweet white wines

Operating the product

3- Suggestions relating to the opening of a wine bottle before tasting:

White wines	About 10 minutes before serving
Young red wines	About 10 minutes before serving
Thick and mature red wines	About 30 to 60 minutes before serving

4- How long can an open bottle be preserved?

Unfinished bottles of wine must be corked properly and can be preserved in a cold and dry place during the following periods:

	White	wines Red wines
75 % full bottle	3 to 5 days	4 to 7 days
50 % full bottle	2 to 3 days	3 to 5 days
Less than 50 %	1 day	2 days

5.17 Use of internal water dispenser and water dispenser at the door

(in some models)

After connecting the refrigerator to a water source or replacing the water filter, flush the water system. Use a sturdy container to depress and hold the water dispenser lever for 5 seconds, then release it for 5 seconds. Repeat until water begins to flow. Once water begins to flow, continue depressing and releasing the dispenser paddle (5 seconds on, 5 seconds off) until a total of 4 gal. (15L) has been dispensed. This will flush air from the filter and water dispensing system, and prepare the water filter for use. Additional flushing may be required in some households. As air is cleared from the system, water may spurt out of the dispenser.

Allow 24 hours for the refrigerator to cool down and chill water. Dispense enough water every week to maintain a fresh supply.



After 5 minutes of continuous dispensing, the dispenser will stop dispensing water to avoid flooding. To continue dispensing, press the dispenser paddle again.

Water dispenser at the door (in some models)

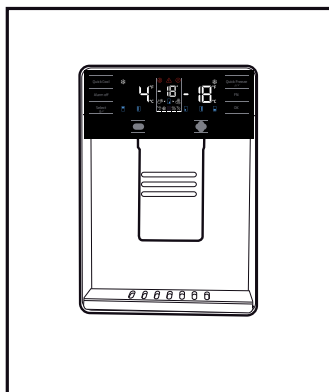

5.18 Dispensing water

Hold a container under the dispenser spout while pressing the dispenser pad.

Release the dispenser pad to stop dispensing.



It is normal for the first few glasses of water taken from the dispenser to be warm.



If the water dispenser is not used for a long period of time, dispose of first few glasses of water to obtain fresh water.

During initial use, you will have to wait approximately 24 hours for the water to cool down. Take out the glass a little while after you pull the trigger.

Operating the product

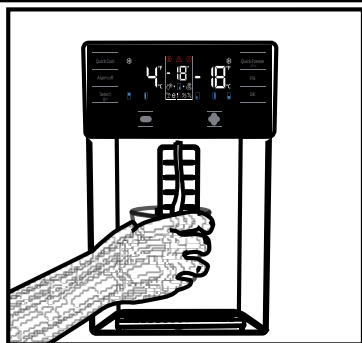

Built-in water dispenser (in some models)

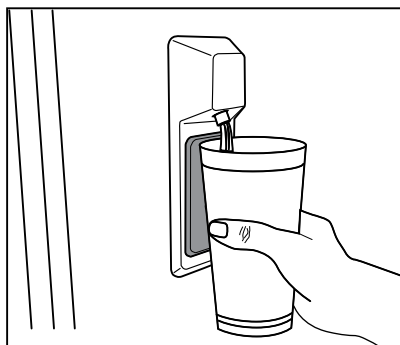

5.19 For using water dispenser

Before using your fridge first time and after replacing your water filter, water dispenser may drip drops of water. To prevent water dripping or leaking from dispenser, please bleed the air from the system by dispensing 5-6 gallons (about 20 liter) of water through the water dispenser before the first use and every time after you change the water filter. This will remove any air trapped in the system and stop the water dispenser from leaking. Checking coupler position and the straightness of water line at the back of the unit will be required if there's an obstruction in water flow.



If your water dispenser is leaking just a few drops of water after you have dispensed some water, this is normal.

5.20 Icematic

(in some models)

To get ice from the icematic, fill the water tank in the fridge compartment with water up to the maximum level.

Ice cubes in the ice drawer may stick to each other and become a bulk due to hot and humid air in approximately 15 days. This is normal. If you cannot break the bulk apart, you can empty the ice container and make ice again.



It is recommended to change the water in the water tank if it remains in the water tank for more than 2-3 weeks.



Strange noises you hear from the refrigerator at 120-minute intervals are the sounds of ice-making and pouring. This is normal.



If you do not want to make ice, press the Ice off icon to stop the icematic to save energy and prolong the service life of your refrigerator.



It is normal that a few drops of water drop from the dispenser after you have taken water.

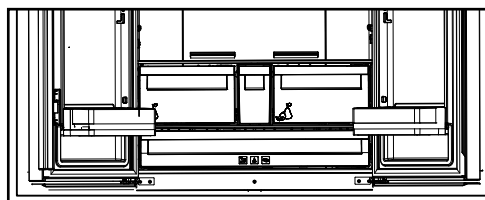

5.21 Icematic and ice storage container

(in some models)

Using the Icematic

Fill the Icematic with water and place it into its seat. Your ice will be ready approximately in two hours. Do not remove the Icematic from its seating to take ice.

Turn the knobs on the ice reservoirs clockwise by 90 degrees.

Ice cubes in the reservoirs will fall down into the ice storage container below.

You may take out the ice storage container and serve the ice cubes.

If you wish, you may keep the ice cubes in the ice storage container.

Ice storage container

Ice storage container is only intended for accumulating the ice cubes. Do not put water in it. Otherwise, it will break.

6 Maintenance and Cleaning

Cleaning the product regularly will prolong its service life.



WARNING: Disconnect the power before cleaning the refrigerator.

- Do not use sharp and abrasive tools, soap, house cleaning materials, detergents, gas, gasoline, varnish and similar substances for cleaning.
- Melt a teaspoonful of carbonate in the water. Moisten a piece of cloth in the water and wring out. Wipe the device with this cloth and dry off thoroughly.
- Take care to keep water away from the lamp's cover and other electrical parts.
- Clean the door using a wet cloth. Remove all items inside to detach the door and chassis shelves. Lift the door shelves up to detach. Clean and dry the shelves, then attach back in place by sliding from above.

- Do not use chloric water or cleaning products on the exterior surface and chrome-coated parts of the product. Chlorine will cause rust on such metallic surfaces.
- Do not use sharp, abrasive tools, soap, household cleaning agents, detergents, kerosene, fuel oil, varnish etc. to prevent removal and deformation of the prints on the plastic part. Use lukewarm water and a soft cloth for cleaning and then wipe it dry.

6.1. Preventing Bad Odour

The product is manufactured free of any odorous materials. However, keeping the food in inappropriate sections and improper cleaning of internal surfaces may lead to malodour.

To avoid this, clean the inside with carbonated water every 15 days.

- Keep the foods in sealed holders. Microorganisms may spread out of unsealed food items and cause malodour.
- Do not keep expired and spoilt foods in the refrigerator.

6.2. Protecting Plastic Surfaces

Oil spilled on plastic surfaces may damage the surface and must be cleaned immediately with warm water.

7. Troubleshooting

Check this list before contacting the service. Doing so will save you time and money. This list includes frequent complaints that are not related to faulty workmanship or materials. Certain features mentioned herein may not apply to your product.

The refrigerator is not working.

- The power plug is not fully settled. >>> Plug it in to settle completely into the socket.
- The fuse connected to the socket powering the product or the main fuse is blown. >>> Check the fuses.

Condensation on the side wall of the cooler compartment (MULTI ZONE, COOL, CONTROL and FLEXI ZONE).

- The door is opened too frequently >>> Take care not to open the product's door too frequently.
- The environment is too humid. >>> Do not install the product in humid environments.
- Foods containing liquids are kept in unsealed holders. >>> Keep the foods containing liquids in sealed holders.
- The product's door is left open. >>> Do not keep the product's door open for long periods.
- The thermostat is set to too low temperature. >>> Set the thermostat to appropriate temperature.

Compressor is not working.

- In case of sudden power failure or pulling the power plug off and putting back on, the gas pressure in the product's cooling system is not balanced, which triggers the compressor thermic safeguard. The product will restart after approximately 6 minutes. If the product does not restart after this period, contact the service.
- Defrosting is active. >>> This is normal for a fully-automatic defrosting product. The defrosting is carried out periodically.
- The product is not plugged in. >>> Make sure the power cord is plugged in.
- The temperature setting is incorrect. >>> Select the appropriate temperature setting.
- The power is out. >>> The product will continue to operate normally once the power is restored.

The refrigerator's operating noise is increasing while in use.

- The product's operating performance may vary depending on the ambient temperature variations. This is normal and not a malfunction.

The refrigerator runs too often or for too long.

- The new product may be larger than the previous one. Larger products will run for longer periods.
- The room temperature may be high. >>> The product will normally run for long periods in higher room temperature.
- The product may have been recently plugged in or a new food item is placed inside. >>> The product will take longer to reach the set temperature when recently plugged in or a new food item is placed inside. This is normal.
- Large quantities of hot food may have been recently placed into the product. >>> Do not place hot food into the product.
- The doors were opened frequently or kept open for long periods. >>> The warm air moving inside will cause the product to run longer. Do not open the doors too frequently.
- The freezer or cooler door may be ajar. >>> Check that the doors are fully closed.
- The product may be set to temperature too low. >>> Set the temperature to a higher degree and wait for the product to reach the adjusted temperature.
- The cooler or freezer door washer may be dirty, worn out, broken or not properly settled. >>> Clean or replace the washer. Damaged / torn door washer will cause the product to run for longer periods to preserve the current temperature.

The freezer temperature is very low, but the cooler temperature is adequate.

- The freezer compartment temperature is set to a very low degree. >>> Set the freezer compartment temperature to a higher degree and check again.

The cooler temperature is very low, but the freezer temperature is adequate.

- The cooler compartment temperature is set to a very low degree. >>> Set the freezer compartment temperature to a higher degree and check again.

The food items kept in cooler compartment drawers are frozen.

Troubleshooting

- The cooler compartment temperature is set to a very low degree. >>> Set the freezer compartment temperature to a higher degree and check again.

The temperature in the cooler or the freezer is too high.

- The cooler compartment temperature is set to a very high degree. >>> Temperature setting of the cooler compartment has an effect on the temperature in the freezer compartment. Wait until the temperature of relevant parts reach the sufficient level by changing the temperature of cooler or freezer compartments.
- The doors were opened frequently or kept open for long periods. >>> Do not open the doors too frequently.
- The door may be ajar. >>> Fully close the door.
- The product may have been recently plugged in or a new food item is placed inside. >>> This is normal. The product will take longer to reach the set temperature when recently plugged in or a new food item is placed inside.
- Large quantities of hot food may have been recently placed into the product. >>> Do not place hot food into the product.

Shaking or noise.

- The ground is not level or durable. >>> If the product is shaking when moved slowly, adjust the stands to balance the product. Also make sure the ground is sufficiently durable to bear the product.
- Any items placed on the product may cause noise. >>> Remove any items placed on the product.

The product is making noise of liquid flowing, spraying etc.

- The product's operating principles involve liquid and gas flows. >>> This is normal and not a malfunction.

There is sound of wind blowing coming from the product.

- The product uses a fan for the cooling process. This is normal and not a malfunction.

There is condensation on the product's internal walls.

- Hot or humid weather will increase icing and condensation. This is normal and not a malfunction.

- The doors were opened frequently or kept open for long periods. >>> Do not open the doors too frequently; if open, close the door.
- The door may be ajar. >>> Fully close the door.

There is condensation on the product's exterior or between the doors.

- The ambient weather may be humid, this is quite normal in humid weather. >>> The condensation will dissipate when the humidity is reduced.

The interior smells bad.

- The product is not cleaned regularly. >>> Clean the interior regularly using sponge, warm water and carbonated water.
- Certain holders and packaging materials may cause odour. >>> Use holders and packaging materials without free of odour.
- The foods were placed in unsealed holders. >>> Keep the foods in sealed holders. Micro-organisms may spread out of unsealed food items and cause malodour. Remove any expired or spoilt foods from the product.

The door is not closing.

- Food packages may be blocking the door. >>> Relocate any items blocking the doors.
- The product is not standing in full upright position on the ground. >>> Adjust the stands to balance the product.
- The ground is not level or durable. >>> Make sure the ground is level and sufficiently durable to bear the product.

The vegetable bin is jammed.

- The food items may be in contact with the upper section of the drawer. >>> Reorganize the food items in the drawer.

If The Surface Of The Product Is Hot.

- High temperatures may be observed between the two doors, on the side panels and at the rear grill while the product is operating. This is normal and does not require service maintenance! Be careful when touching these areas.



WARNING:

If the problem persists after following the instructions in this section, contact your vendor or an Authorised Service. Do not try to repair the product.

לקוח יקר, אנא קרא מדריך למשתמש זה לפני השימוש במוצר!

לקוח יקר,

היינו רוצים כי תשיג את היעילות המקסימלית ממוצרו, אשר יוצר באמצעים מודרניים עם בקרת איכות קפדנית.





לכן, אנו מייעצים לך לקרוא מדריך למשתמש זה בכללותו לפני השימוש במוצר. ומקרה שאתה מעביר את המוצר לאדם אחר, אל תשכח להעביר אותו יחד עם המדריך למשתמש.

מדריך זה יבטיח שימוש מהיר וקל במוצר.

- אנא קרא את המדריך למשתמש לפני התקנת ותפעול המוצר.
- בדוק תמיד את הוראות הבטיחות הישמות.
- ודא גישה נוחה למדריך למשתמש למען שימוש עתידי.
- אנא קרא את כל המסמכים הנוספים המסופקים עם המוצר.

שים לב כי מדריך למשתמש זה רלוונטי למספר דגמי מוצר. המדריך מציין בבירור את כל הווריאציות הרלוונטיות לדגמים השונים.

מידע חשוב וטיפים שימושיים	
סיכון חיים ורכוש	
סיכון להתחשמלות	
ארזת המוצר עשויה מחומרים הניתנים למחזור, בהתאם לחקיקה הסביבתית הלאומית.	

 INFORMATION	
 ENERG 	
SUPPLIER'S NAME	MODEL IDENTIFIER (*)
	

ידי לע, מירצומה יונתג סיטבב ורמשנש יפכ, מגדה יטרפ לא עיגהל ותיני תיוות לע עיפומ רשא רלש (*) סגדה ההזמ שופיחו אבה רתאב רוקיב היגרנאה תכירצ

<https://eprel.ec.europa.eu/>

14	5 הפעלת המכשיר	3	1 הוראות סביבה ובטיחות
14	5.1 לוח מחוונים	3	1.1 בטיחות כללית
18	5.2 לוח המחוונים	5	1.1.1 הזהרת HCA
21	5.3 הקפאת מזון טרי	5	1.1.2 עבור דגמים עם מזרקת מים
21	5.4 המלצות לגבי שמירת המזון הקפוא	5	1.2 שימוש מכוון
21	5.5 מידע לגבי הקפאה עמוקה	7	2 המקרר
22	5.6 הכנסת מצרכי המזון	8	2 המקרר
22	5.7 התרעה על דלת פתוחה	9	3 התקנה
22	5.8 תאורה פנימית	9	3.1 מיקום התקנה הולם
23	5.9 תא צינור	9	3.2 התקנת יתדות הפלסטיק
23	5.10 תא ירקות ופירות	10	3.3 *כוונון הרגליים
23	5.11 תא ירקות ופירות עם בקרת לחות	11	3.4 חיבור לחשמל
23	(FreShelf)	12	4 הכנה
23	5.12 מגש ביצים	12	4.1 פעולות לחיסכון באנרגיה
23	5.13 אזור אמצע ניתן להזזה	12	4.2 המלצות לגבי תא המזון הטרי
24	5.14 תא אחסון עם בקרת קירור	13	4.3 שימוש ראשוני
24	5.15 אור כחול		
24	5.16 מסנן ריחות		
25	5.17 תא מרתף היינות		
	5.18 השתמש במתקן מים פנימי ובמתקן מים		
26	בדלת (בחלק מהדגמים)		
27	5.19 לשימוש במתקן מים		
27	5.20 הזרמת מים		
	27		
28	5.22 מתקן קוביות קרח ומכל לאחסון קרח		
28	5.21 מתקן קוביות קרח		
29	6 אחזקה וניקיון		
30	7 פתרון בעיות		

1.1 בטיחות כללית

- חל איסור על אנשים עם מוגבלויות פיסייות, חושיות או נפשיות, וכן על ילדים, להשתמש במוצר זה ללא הדרכה מספקת. אנשים אלו יכולים להשתמש במוצר אך ורק כאשר הם תחת השגחה ומקבלים הוראות בטיחות מאדם אחראי. אין להתיר לילדים לשחק עם מכשיר זה.
- במקרה של תפקוד לקוי, נתק את התקע מהחשמל
- לאחר הניתוק, המתן לפחות חמש דקות לפני חיבורו. נתק את המכשיר מהחשמל כאשר הוא לא נמצא בשימוש אין לגעת בשקע עם ידיים רטובות! אין למשוך את כבל החשמל בשביל לנתק מהחשמל, יש תמיד להשתמש בתקע.
- אין לחבר את המקרר במידה והשקע רפוי.
- נתק את המכשיר בזמן התקנה, תחזוקה, ניקוי ותיקון.
- אם אתה הולך לא להשתמש במוצר לתקופה, נתק אותו מהחשמל והוצא כל מזון שנמצא בפנים.
- אין להשתמש בניקוי באדים או בחומרי ניקוי מאודים בשביל לנקות את המקרר ולהפשיר את הקרח בפנים. האדים עלולים לגעת באזורים חשמליים ולגרום לקצר חשמלי או התחשמלות!
- אין לשטוף את המוצר על ידי התזת מים! סיכון להתחשמלות!
- לעולם אין להשתמש במוצר במידה ובחלק העליון או התחתון של המוצר שלך יש ציור של מעגל חשמלי פתוח (הדפס של מעגל חשמלי פתוח) (1)

מקטע זה מספק את הוראות הבטיחות הדרושות כדי למנוע פציעה ונזקה לרכוש. אי ציות להוראות אלו מבטל כל סוג של אחריות על המוצר.

השימוש המיועד

	אזהרה: ודא שפתחי האוורור, גם במעטפת המכשיר וגם בחלקו הפנימי, אינם חסומים.
	אזהרה: אסור לזרז את תהליך ההפשרה בעזרת מכשירים מכניים או באמצעים אחרים, אלא רק בדרכים שהומלצו ע"י היצרן.
	אזהרה: אסור לפגוע במעגל החשמלי של המקרר.
	אזהרה: אסור להשתמש במכשירי חשמל בתוך תאי אחסון המזון של המכשיר, אלא אם כן הם מסוג שהומלץ ע"י היצרן.
	אזהרה: אין לאחסן במכשיר חומרים נפיצים כמו תרסיסים עם חומר נפץ דליק.

יר מיועד לשימוש ביתי ולשימושים דומים, כגון:

- אזור המטבח לעובדים, בחנויות, במשרדים ובסביבות עבודה אחרות
- אורחים במלונות, בהוסטלים ובסוגים אחרים של בתי הארחה
- צימרים
- קייטרינג ושימושים לא קמעונאיים דומים

שמש ישירה ורוח עלולים לגרום לנזק חשמלי. בעת העברת המוצר, אין למשוך בידית הדלת. הידית עלולה להתנתק.

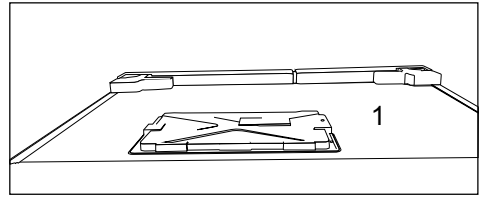

- המנע מלתקוע את ידך או גופך באחד מהחלקים הנעים של המוצר.
- אין לדרוך או להישען על הדלת, המגירות או חלקים דומים של המקרר.
- זה יגרום לנפילת המוצר ולנזק לחלקיו.
- שים לב שכבל החשמל או ילכד.
- בעת הצבת המכשיר, ודא שכבל החשמל אינו לכוד או פגום.
- אין להניח מאחורי המכשיר מפצל נייד מרובה שקעים או ספקי כוח ניידים.

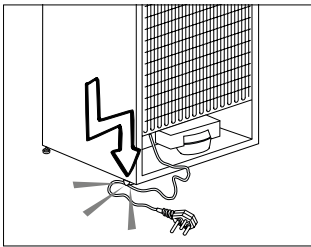
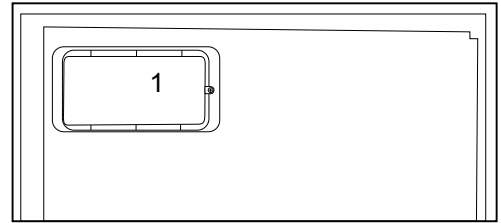

ילידים בגיל 3 עד 8 מותר להכניס פריטים אל מכשירי הקירור ולהוציא אותם מהם.

- כדי למנוע זיהום מזון, יש למלא אחר ההוראות הבאות:
- פתיחת הדלת לפרקי זמן ארוכים יכולה לגרום לעלייה משמעותית של הטמפרטורה בתאי המכשיר.
- נקה בקביעות משטחים שיכולים לבוא במגע עם מזון ומערכות ניקוז נגישות.
- נקה מכלי מים אם לא נעשה בהם שימוש במשך 48 שעות; שטוף את מערכת המים המחוברת לברז המים הראשי אם לא הוצאו ממנה מים במשך 5 ימים.

- במקרה של תפקוד לקוי, אין להשתמש במוצר, הדבר עלול לגרום להתחשמלות. צור קשר עם השירות המורשה לפני ביצוע כל פעולה.
- חבר את המוצר לשקע מוארק. העיגון צריך להיעשות על ידי חשמלאי מורשה.

- במידה ויש למוצר תאורת LED, צור קשר עם שירות מורשה לצורכי החלפה או תיקון.
- אין לגעת במוצרים קפואים עם ידיים רטובות! זה עשוי להזיק לידיים!
- אין לשים נוזלים בתוך בקבוקים או פחיות בתא המקפיא. הם עלולים להתפוצץ!
- מקם נוזלים במצב מאוזן לאחר סגירת המכסה בזהירות.
- אין לרסס חומצות דליקות ליד המוצר, הוא עלול להישרף או להתפוצץ.
- אין לאחסן חומרים דליקים ומוצרים עם גז דליק במקרר.
- אין לשים מכליות המכילות נוזלים מעל המכשיר. התזת מים על חלק מוליך חשמל עלולה לגרום להתחשמלות או שריפה.
- חשיפת המוצר לגשם, שלג,

השתמש ב-80 psi (550 kPa) בריים), השתמש בשסתום להגבלת לחץ במערכת אספקת המים. אם אינך יודע כיצד לבדוק את לחץ המים, בקש עזרה משרברב מקצועי.

- אם קיים סיכון לתופעת הלם מים בהתקן שלך, השתמש תמיד בהתקן בציוד למניעת הלם מים. היוועץ בשרברבים מקצועיים אם אינך בטוח שקיימת בהתקן שלך תופעת הלם מים.
- אין להתקין את כניסת המים החמים. נקוט אמצעי זהירות אם קיים סיכון לקפיאת הצינורות. המרווח התפעולי של טמפרטורת המים יהיה בין 33°F (0.6°C) (מינימום לבין 100°F (38°C) מקסימום).
- השתמש במי שתיה בלבד

1.2 שימוש מכוון

- מוצר זה מעוצב עבור שימוש ביתי הוא אינו מתאים לשימוש מסחרי או ציבורי.
- יש להשתמש במוצר לאחסון מזון ומשקאות בלבד
- אין לאחסן מוצרים רגישים הדורשים טמפ' מבוקרות (חיסונים, תרופות הרגישות לחום, מוצרים רפואיים וכו') במקרר.
- היצרן לא לוקח אחריות על נזק כתוצאה משימוש לקוי.
- חלקי חילוף מקוריים יסופקו במשך 10 שנים, החל מתאריך הרכישה של המוצר

1.3.1 בטיחות ילדים

- הרחק את חומרי האריזה מהישג ידם של ילדים.
- אין להתיר לילדים לשחק עם מכשיר זה.
- עם דלת המוצר מכילה מנועול, הרחק את המפתח מהישג ידם של ילדים.

- אחסן בשר ודגים לא מבושלים במכלים מתאימים במקרר, כך שלא יבואו במגע עם

מזון אחר או יטפטפו עליו.

- תאים למזון קפוא בעלי שני כוכבים מתאימים לאחסון מזון לפני הקפאה, לאחסון גלידה או להכנתה ולהכנת קוביות קרח

- תאים בעלי כוכב אחד, שני כוכבים ושלושה כוכבים אינם מתאימים להקפאת מזון טרי.

- אם מכשיר הקירור נשאר ריק למשך פרקי זמן ממושכים, כבה אותו, הפשר את המזון שיש בו, נקה ויבש אותו, והשאר

את הדלת פתוחה כדי למנוע התפתחות של עובש בתוך המכשיר.

1.1.1 הזהרת HCA

במידה והמוצר מכיל מערכת קירור גז R600a, המנע מנזק למערכת הקירור ולצינורותיה בזמן השימוש וההובלה של המוצר. הגז דליק. במידה ומערכת הקירור פגומה, הרחק את המוצר ממקורות אש ואוורר את החדר



התווית על הצד השמאלי הפנימי מציינת את סוג הגז הנמצא בשימוש במוצר.

1.1.2 עבור דגמים

עם מזרקת מים

- לחץ כניסת המים הקרים יגיע ל-90 psi (ליברה לאינץ') (620 kPa) מקסימום. אם לחץ המים עובר את

1.4 ציות להנחיות WEEE וההשלכה לאשפה של המוצר:

מוצר זה טוען את תקנות EU WEEE (EU/2012/19). מוצר זה נושא סמל סיווג לפסולת חשמלית וציוד חשמלי (WEEE). מוצר זה יוצר עם חלקים איכותיים וחלקים וחומרים באיכות גבוהה אשר מתאימים לשימוש חוזר ומחזור.



אין להשליך את פסולת המוצר יחד עם פסולת ביתית רגילה. יש להעביר את המוצר למרכז איסוף עבור מחזור ציוד חשמלי ואלקטרוני. אנא התייעץ עם הרשויות המקומיות לגבי מרכזי איסוף אלו.

1.5 ציות להנחיות RoHS

• מוצר זה טוען את תקנות EU WEEE (EU/2011/65). הוא אינו כולל חומרים אסור ומסוכנים המצוינים בתקנות.

1.6 מידע לגבי האריזה

• חומרי האריזה של המוצר מיוצרים מחומרים הניתנים למחזור בהתאם לתקנות איכות הסביבה הלאומיות. אין להשליך את חומרי האריזה יחד עם פסולת ביתית. יש לקחת אותם לנקודות איסוף המיועדות לחומרי אריזה, מוגדרות על ידי הרשויות המקומיות.

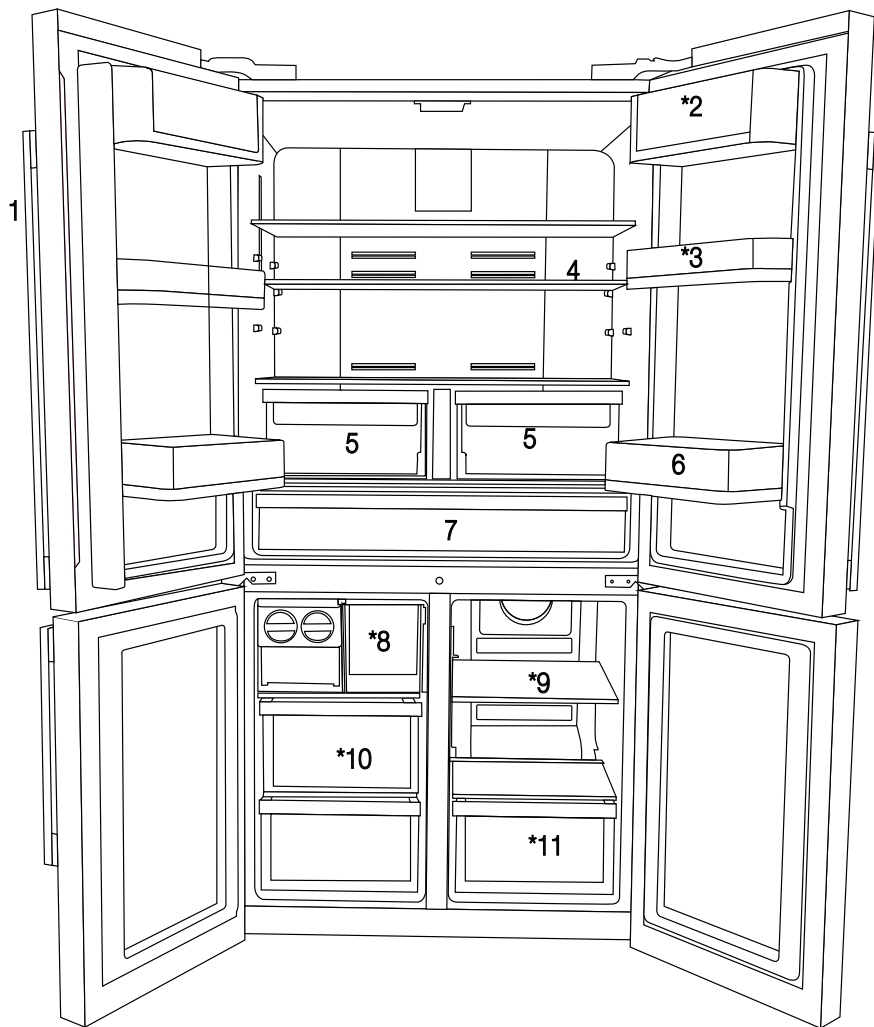

- | | |
|---------------------------------------|---------------------------|
| 7- תא צינור | 1- לוח הבקרה והמחוננים |
| 8- מגירת קוביות קרח | 2- מדף גבינות וחמאה |
| 9- מדף זכוכית בתא הרב-אזורי/ מְצַנֵּן | 3- מדף דלתית ההזהר 70 מ"מ |
| 10- מגירות תא ההקפאה | 4- מדף זכוכית |
| 11- מגירה בתא הרב-אזורי | 5- תא ירקות ופירות |
| אופציונלי | 6- מדף לביקבוקים גדולים |

הנתונים במדריך למשתמש זה הם נתונים כלליים, וייתכן שהם לא יתאימו בדיוק למכשיר הנמצא ברשותך. אם החלקים המצוינים בו אינם קיימים במכשיר שרכשת, אז הם תקפים לגבי דגמים אחרים.



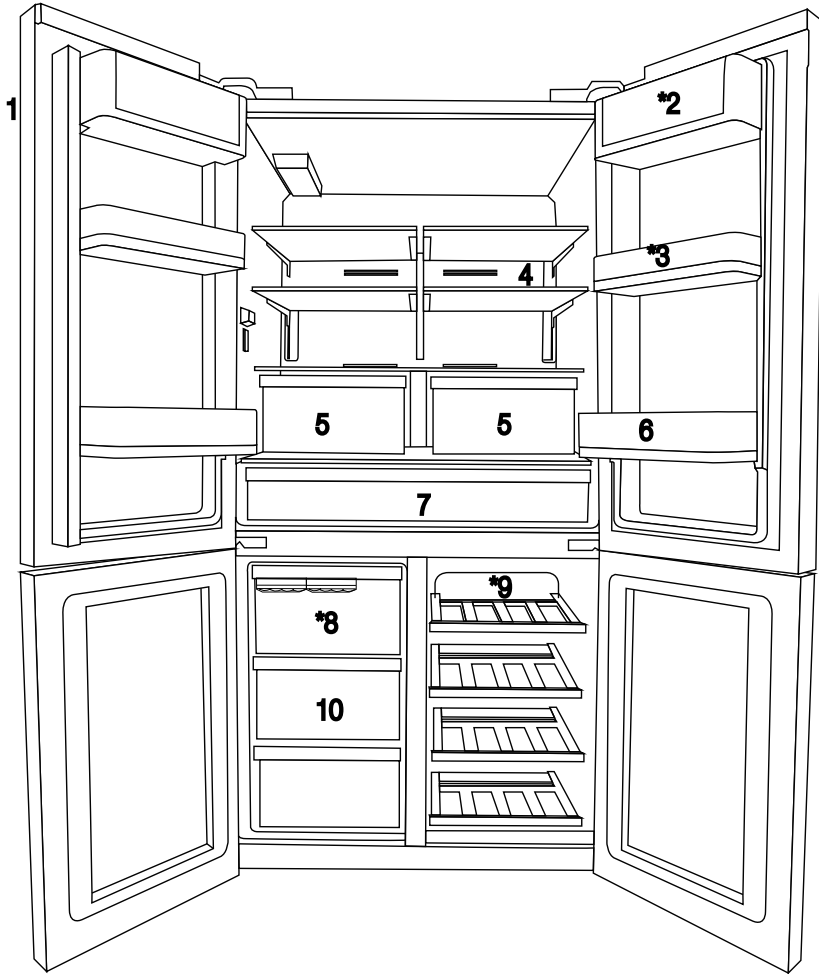

- | | |
|-----------------------------------|--------------------------|
| 7- תא צינון | 1- לוח הבקרה והמחוננים |
| 8- מגירת קוביות קרח | 2- מדף גבינות וחמאה |
| 9- מדף זכוכית בתא הרב-אזורי/ מצנן | 3- מדף דלתית הזזה 70 מ"מ |
| 10- מגירות תא ההקפאה | 4- מדף זכוכית |
| אופציונלי | 5- תא ירקות ופירות |
| | 6- מדף לביקוקים גדולים |

הנתונים במדריך למשתמש זה הם נתונים כלליים, וייתכן שהם לא יתאימו בדיוק למכשיר הנמצא ברשותך. אם החלקים המצוינים בו אינם קיימים במכשיר שרכשת, אז הם תקפים לגבי דגמים אחרים.



1. לצורך התקנת היתדות, הסר את הברגים מהמכשיר והשתמש בברגים המסופקים יחד עם היתדות.

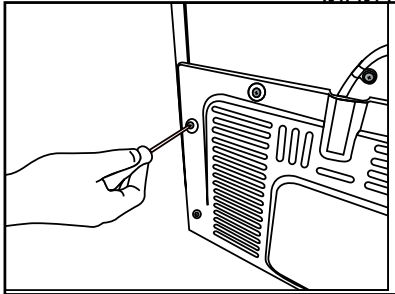

2. הרכב את שני יתדות הפלסטיק על מכסה האוורור האחורי, כמתואר בתרשים.

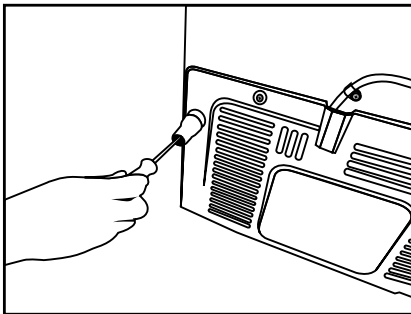

3.1 מיקום התקנה הולם

צור קשר עם שירות מורשה לצורך התקנת המכשיר. כדי להכין את המכשיר לשימוש, עיין במידע המופיע במדריך למשתמש וודא שההתקנת החשמל והמים תקינות. אם לא, התקשר לחשמלאי או טכנאי מוסמכים כדי לבצע את ההכנות הדרושות.

<p>אזהרה: היצרן לא יישא באחריות לנזקים שהסיבה להם עלולה להיות הליכים המבוצעים על ידי אנשים שלא הוסמכו לכך.</p>	
<p>אזהרה: אסור לחבר את המכשיר לחשמל בזמן ההתקנה. חיבור המכשיר עלול ליצור סיכון למוות או לפציעה קשה!</p>	
<p>אזהרה: אם פתח הדלת בחדר שבו המכשיר אמור להיות ממוקם צר מדי והמכשיר אינו עובר דרכו, הסר את הדלת והכנס את המכשיר דרך הפתח על ידי השכבתו על הצד. אם אינך מצליח, צור קשר עם גורם השירות המוסמך.</p>	

- הצב את המכשיר על משטח מאוזן, כדי למנוע טלטלות.
- התקן את המכשיר במרחק של 30 ס"מ לפחות ממקורות חום כגון כיריים, רדיאטורים ותנורים, ובמרחק של 5 ס"מ לפחות מטוסטר אובן.
- אסור לחשוף את המכשיר לקרינת שמש ישירה, ואסור לשמור אותו במקומות לחים.
- על מנת להבטיח את יעילות הפעולה של המכשיר, יש לדאוג לאוורור הולם מסביב לו.
- אם המכשיר ממוקם בתוך גומחה בקיר, יש להקפיד על מרווח של 5 ס"מ לפחות מהתקרה ומהקירות.
- אין להתקין את המכשיר במקומות שבהם הטמפרטורה יכולה לרדת מתחת ל-5°C.

3.2 התקנת יתדות הפלסטיק

יתדות הפלסטיק המסופקים עם המכשיר משמשים ליצירת המרווח המיועד לסחרור האוויר בין המכשיר לקיר האחורי.

3.3 * כוונן הרגליים

אם המכשיר אינו יציב לאחר ההתקנה, כוונן את הרגליים הקדמיות על ידי סיבובן ימינה או שמאלה.

* אם אין במוצר תא ליינן או דלת זכוכית, אין למוצר רגליות מתכוונות אלא רק קבועות.

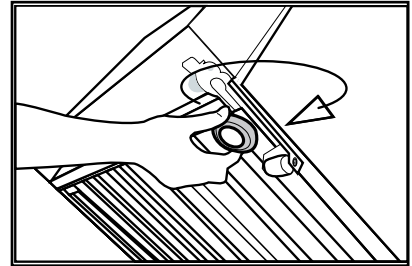
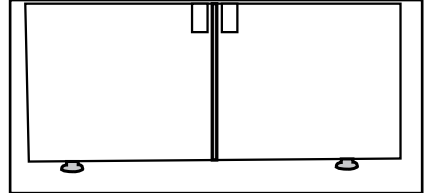

כדי לכוונן את הדלתות בציר האנכי: שחרר את אום הקיבוע התחתונה. סובב את אום הכוונן בהתאם למיקום הדלת (clockwise/counter-clockwise). הדק את אום החיזוק על מנת לקבע את המיקום. כדי לכוונן את הדלתות בציר האופקי: שחרר את אום הקיבוע העליונה. סובב את אום הכוונן הצדדית בהתאם למיקום הדלת (clockwise/counter-clockwise). הדק את אום החיזוק העליונה על מנת לקבע את המיקום.

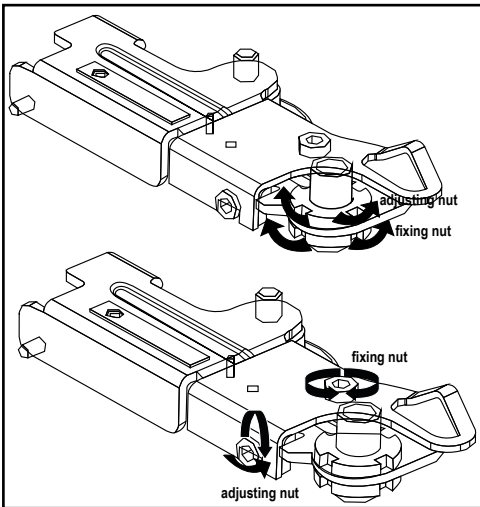

קבוצת הצירים העליונה מחוברת באמצעות שלושה ברגים. - מכסה הציר מחובר אחרי חיבור הברגים. - אחר כך, מכסה הציר מחובר באמצעות שני ברגים.

3.4 חיבור לחשמל

אזהרה: אסור לבצע חיבורים באמצעות כבלים מאריכים או מפצלים.



אזהרה: אם נגרם נזק לכבל החשמל, החלפת הכבל תבוצע אך ורק על ידי סוכן השירות המורשה.



במקרה של הצבת שני מכשירי קירור זה לצד זה, יש להקפיד על מרווח של 4 ס"מ לפחות ביניהם.

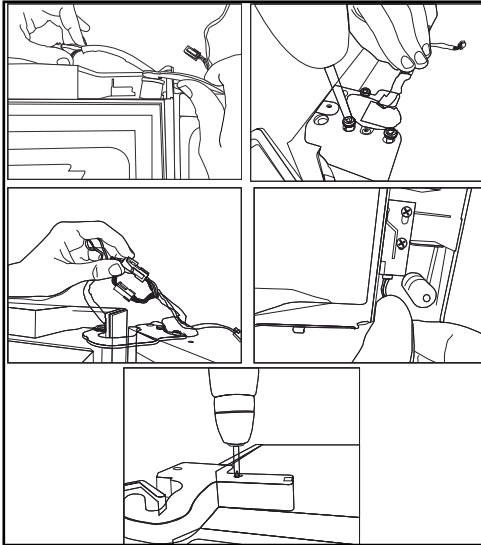

- החברה שלנו לא תישא באחריות לנזקים שנובעים משימוש במכשיר ללא הארקה או מחיבור חשמלי שלו בניגוד לתקנות המקומיות.
- לאחר ההתקנה, יש לוודא שתקע החשמל נגיש.
- אסור להאריך כבלים או מפצלים ללא כבלים בין המכשיר לשקע החשמל.

4.1 פעולות לחיסכון באנרגיה

חיבור המקרר למערכות שחוסכות אנרגיה מסוּן, כי הן עלולות להסב נזק למכשיר.



<p>הטמפרטורה בחדר שבו נמצא המקרר צריכה להיות לפחות 10°C/50°F. מטעמי נצילות, לא מומלץ להפעיל את המקרר בטמפרטורות נמוכות יותר.</p>	
<p>יש לנקות ביסודיות את פנים המקרר.</p>	
<p>במקרה של הצבת שני מכשירי קירור זה לצד זה, יש להקפיד על מרווח של 4 ס"מ לפחות ביניהם.</p>	

- אל תשאיר את דלתות המקרר פתוחות לפרק-זמן ארוך.
- אל תכניס למקרר מזון או משקאות חמים.
- אל תטעין כמות גדולה מדי למקרר.
- חסימה במערכת סחרור האוויר של המקרר תגרום לפגיעה בכושר הקירור.
- אסור להציב את המקרר במקומות החשופים לקרינת שמש ישירה. התקן את המכשיר במרחק של 30 ס"מ לפחות ממקורות חום כגון כיריים גז, תנורים, גופי חימום וכיריים חשמליות, ובמרחק של 5 ס"מ לפחות מטוסטר אובן.
- הקפד לשמור את המזון במקרר בתוך מכלים סגורים.
- על מנת שתוכל לאחסן כמות מקסימלית של אוכל בתא ההקפאה של המקרר, יש להוציא את המגירה העליונה ולהציב אותה על גבי מדף זכוכית. צריכת החשמל הנקובה של המקרר נקבעה לאחר הוצאה של מתקן הקרח האוטומטי והמגירות העליונות, כדי לאפשר העמסה מרבית. מומלץ מאוד להשתמש במגירות התחתונות של המקרר ושל התא הרב-אזורי בזמן ההעמסה.
- כדי למנוע חסימה של זרימת האוויר, יש להימנע מהצבה של מזון בחלק הקדמי של המקרר, ובמאוררי התא הרב-אזורי. בהעמסת האוכל, יש להשאיר מרווח של 5 ס"מ לפחות מהחלק הקדמי של רשת ההגנה על המאורר.
- מאחר שאוויר חם ולח לא יחדור ישירות אל המוצר כאשר הדלתות אינן פתוחות, המוצר ימטב את עצמו בתנאים המספיקים להגנת המזון. במצב זה של חיסכון בצריכת אנרגיה, פונקציות ורכיבים כמו מדחס, מאורר, גוף חימום, הפשרה, תאורה, תצוגה ועוד, יפעלו בהתאם לצורך, כדי לצרוך מינימום אנרגיה בנסיבות אלה תוך שמירה על טריות המזון.
- הפשרת מזון קפוא בתא הקירור גם חוסכת אנרגיה וגם שומרת על איכותו.

4.2 המלצות לגבי

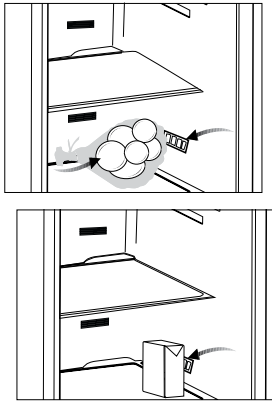

תא המזון הטרי

- ודא שהמזון אינו נוגע בחיישן הטמפרטורה שנמצא בתוך תא המזון הטרי. כדי לאפשר שמירה על טמפרטורת אחסון אידאלית בתא המזון הטרי, יש למנוע חסימה של החיישן על ידי מזון.
- אסור להכניס למכשיר מצרכי מזון או משקאות חמים.



4.3. שימוש ראשוני

- לפני השימוש במכשיר, ודא שכל ההכנות נעשו בהתאם להנחיות המפורטות בפרקים "הנחיות חשובות לגבי בטיחות וסביבה" ו"התקנה".
- נקה את החלל הפנימי של המקרר באופן המומלץ בפרק "תחזוקה וניקוי". לפני הפעלת המקרר, ודא שהחלל הפנימי שלו יבש.
 - חבר את כבל המקרר לשקע מוארק. התאורה הפנימית נדלקת ברגע שדלת המקרר נפתחת.
 - הפעל את המקרר למשך 6 שעות מבלי להכניס לתוכו מצרכי מזון, ואל תפתח את הדלת אלא אם כן הדבר הכרחי.

<p>ברגע שהמדחס יתחיל לעבוד, אתה תשמע רעש. הנוזלים והגזים הכלואים במערכת הקירור עשויים ליצור רעש גם כאשר המדחס אינו פעיל, זוהי תופעה רגילה.</p>	
<p>השוליים הקדמיים של המקרר עשויים להיות חמים. זוהי תופעה רגילה. אזורים אלו תוכננו להישאר חמים כדי למנוע התעבות.</p>	

5.1 לוח מחוונים

לוח מחוונים המופעל במגע מאפשר לקבוע את הטמפרטורה ולשלוט בפונקציות אחרות של המקרר מבלי לפתוח את דלת המכשיר. פשוט לחץ על הכפתורים המתאימים להגדרות הפונקציה.

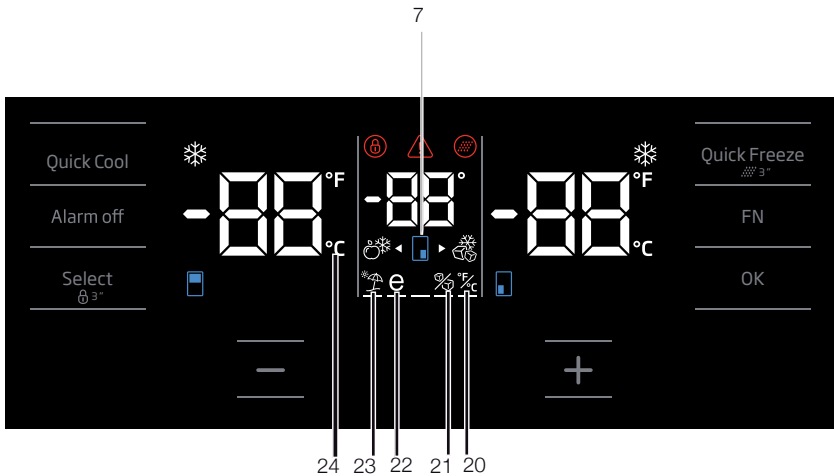
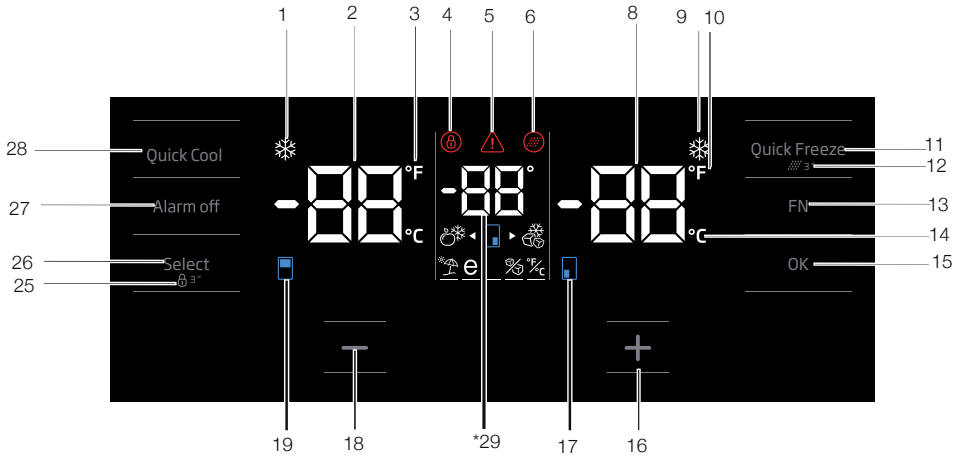

הנתונים במדריך למשתמש זה הם נתונים כלליים, וייתכן שהם לא יתאימו בדיוק למכשיר הנמצא ברשותך. אם החלקים המצוינים בו אינם קיימים במכשיר שרכשת, אז הם תקפים לגבי דגמים אחרים.

10. מחוון פרנהייט
 הטמפרטורה מוצגת במעלות פרנהייט. כשמחווני מעלות פרנהייט מופעל, ערכי הטמפרטורה שהוגדרה מוצגים במעלות פרנהייט יחד עם תצוגת הסמל המתאים.

11. לחצן פונקציית ההקפאה המהירה
 לחץ על לחצן זה כדי להפעיל את פונקציית ההקפאה המהירה או לבטל את הפעלתה. בעת הפעלת פונקציה זו, תא ההקפאה יתקרר בטמפרטורה שמתחת לערך שהוגדר.

השתמש בפונקציית ההקפאה המהירה כשאתה רוצה להקפיא במהירות את המזון המונח בתא ההקפאה. אם ברצונך להקפיא כמויות גדולות של מזון טרי, הפעל פונקציה זו לפני שתכניס את המזון למוצר



כעבור 1 שעות או כאשר תא ההקפאה יגיע לטמפרטורה הרצויה, הפונקציה 'הקפאה מהירה' תכבה אוטומטית אם לא תעשה זו בעצמך.



לא ניתן לשחזר פונקציה זו לאחר הפסקת חשמל.



12. החלפת מסנן
 תוכל לאפס את אזהרת החלפת מסנן המים בלחיצה על לחצן 'הקפאה מהירה' במשך 3 שניות.

13. לחצן FN
 לחצן זה מאפשר לעבור בין פונקציות שברצונך לבחור. בעת הלחיצה על לחצן זה, הסמל, שאת הפונקציה שהוא מייצג יש להפעיל או להשבית, יתחיל להבהב יחד עם המחוון שלו. לחצן FN יושבת אוטומטית אם לא ייעשה בו שימוש תוך 20 שניות. לכן, יהיה עליך ללחוץ שוב על לחצן זה אם ברצונך לשנות את הפונקציות.

14. מחוון צלזיוס
 מחוון זה מציג את הטמפרטורה במעלות צלזיוס. כשמחוון מעלות צלזיוס מופעל, ערכי הטמפרטורה שהוגדרה מוצגים במעלות צלזיוס יחד עם תצוגת הסמל המתאים.

1. מחוון פונקציית הקירור המהיר
 מחוון זה יידלק כשפונקציית הקירור המהיר תופעל

2. מחוון הטמפרטורות בתא הקירור
 מציג את הטמפרטורה בתא הקירור; ניתן להגדיר אותה ל-1, 2, 3, 4, 5, 6, 7, 8.

3. מחוון פרנהייט
 הטמפרטורה מוצגת במעלות פרנהייט. כשמחווני מעלות פרנהייט מופעל, ערכי הטמפרטורה שהוגדרה מוצגים במעלות פרנהייט יחד עם תצוגת הסמל המתאים.

4. מחוון נעילת לחצנים
 מחוון זה נדלק כשפונקציית נעילת מקשים מופעלת. הלחצנים לא יפעלו אם מצב נעילת מקשים פעיל.

5. הפסקת חשמל / טמפרטורה גבוהה / אזהרת שגיאה

מחוון זה נדלק אם יש הפסקת חשמל, טמפרטורה גבוהה באופן חריג ואזהרת שגיאה. בהספקות חשמל ממושכות, ערך הטמפרטורה המרבי שאליו יגיע תא ההקפאה יבהב בתצוגה הדיגיטלית. לאחר בדיקת המזון הנמצא בתא ההקפאה, לחץ על הלחצן התראה פועלת כדי לנקות את האזהרה.

אם אתה רואה שמחוון זה מאיר, עיין בסעיף "הפתרונות המומלצים לתיקון תקלות" במדריך שלך.

6. סמל החלפת מסנן
 סמל זה מוצג כשיש צורך להחליף את מסנן המים.

7. סמל שינוי הטמפרטורה במרתף היינות
 סמל זה מציג את התא שבו יש לשנות את הטמפרטורה. סמל שינוי הטמפרטורה בתא יבהב לאחר בחירת התא המתאים.

8. מחוון הטמפרטורה בתא ההקפאה
 מחוון זה מציג את טמפרטורת תא ההקפאה; ניתן להגדיר אותו ל-18, -19, -20, -21, -22, -23 ו-24 מעלות צלזיוס.

9. מחוון פונקציית ההקפאה המהירה
 מחוון זה יידלק כשפונקציית ההקפאה המהירה תופעל.

מציין אם מתקן קוביות הקרח מופעל או כבוי.



זרימת המים ממכל המים תיעצר בעת בחירת פונקציה זו. אולם, ניתן להוציא מהמתקן קרח שכבר קיים בו



22. סמל הפונקציה Eco Fuzzy.

לחץ על לחצן FN (עד שיגיע לסמל האות e ולקו התחתון). סמל Eco-Fuzzy והמחווון שלו יבהבו כשתיגע בהם. כך תוכל לדעת אם הפונקציה Eco Fuzzy מופעלת או מושבתת. כשתלחץ על לחצן OK, הסמל של Eco-Fuzzy יוצג ברציפות, ואילו המחווון שלו ימשיך להבהב לאורך כל התהליך. אם לא לוחצים על לחצן כלשהו במשך 20 שניות, הסמל והמחווון יישארו דולקים. לכן, הפונקציה Eco-Fuzzy תופעל. להשבתת הפונקציה Eco Fuzzy, גע בסמל ובמחווון שלה פעם נוספת ולחץ על OK. גם הסמל וגם המחווון יתחילו להבהב. אם לא לוחצים על לחצן כלשהו במשך 20 שניות, הסמל והמחווון יכבו והפונקציה Eco-Fuzzy יכבה.

23. סמל פונקציית חופשה

להפעלת פונקציית החופשה, לחץ על לחצן FN (עד שיגיע לסמל המטרייה ולקו התחתון). סמל פונקציית החופשה והמחווון שלה יבהבו כשתיגע בהם. כך תוכל לדעת אם פונקציית החופשה מופעלת או מושבתת. בעת הלחיצה על מקש OK, יוצג סמל פונקציית החופשה ברציפות ופונקציה זו תפעל. המחווון שלה ימשיך להבהב לאורך תהליך זה. לחץ על מקש OK כדי להשבות את פונקציית החופשה. גם הסמל וגם המחווון של פונקציית החופשה יתחילו להבהב ופונקציה זו תושבת.

24. מחווון צלזיוס

מחווון זה מציג את הטמפרטורה במעלות צלזיוס. כשמחווון מעלות צלזיוס מופעל, ערכי הטמפרטורה שהוגדרה מוצגים במעלות צלזיוס יחד עם תצוגת הסמל המתאים.

25. נעילת מקשים

לחץ על הלחצן נעילת מקשים והחזק אותו לחוץ במשך 3 שניות. כשסמל נעילת המקשים נכבה, נעילת המקשים תושבת. הלחצנים לא יפעלו אם מצב נעילת מקשים פעיל. לחץ שוב על הלחצן

15. לחצן אישור

עם הגלילה דרך הפונקציות באמצעות לחצן FN, הפעל את הפונקציה שנבחרה בלחיצה על לחצן OK (אישור). כאשר הפונקציה מופעל, הסמל יישאר דולק

16. לחצן הגברת הטמפרטורה

בחר את התא המתאים באמצעות לחצן הבחירה; סמל התא של התא האמור יבהב. אם תלחץ על לחצן הגברת הטמפרטורה במהלך זה, הערך שהוגדר יעלה. אם תלחץ על לחצן זה שוב ושוב, הערך שהוגדר יאופס.

17. סמל שינוי הטמפרטורה בתא ההקפאה

סמל זה מציג את התא שבו יש לשנות את הטמפרטורה. סמל שינוי הטמפרטורה בתא יבהב לאחר בחירת התא המתאים.

18. לחצן הגדרת הטמפרטורה

בחר את התא המתאים באמצעות לחצן הבחירה; סמל התא של התא האמור יבהב. אם תלחץ על לחצן הפחתת הטמפרטורה במהלך זה, הערך שהוגדר יעלה. אם תלחץ על לחצן זה שוב ושוב, הערך שהוגדר יאופס.

19. סמל שינוי הטמפרטורה בתא הקירור

סמל זה מציג את התא שבו יש לשנות את הטמפרטורה. סמל שינוי הטמפרטורה בתא יבהב לאחר בחירת התא המתאים.

20. הגדרת מחווני צלזיוס ופרנהייט

גע בלחצן זה בלחיצה על לחצן FN ובחר פרנהייט וצלזיוס בלחיצה על לחצן OK (אישור). כשבחורים בטמפרטורה המתאימה מחווני פרנהייט וצלזיוס נדלקים.

21. הפעלה/כיבוי של מחווון הכנת קרח

כדי לכבות את מתקן הקרח, לחץ על לחצן FN (עד שיגיע לסמל הקרח ולקו התחתון). סמל הכיבוי של מתקן הקרח ומחווון ההפעלה שלה יבהבו כשתיגע בהם. לכן, תוכל לקבוע אם מתקן הקרח מופעל או כבוי. כשתלחץ על לחצן OK, הסמל של מתקן הקרח יוצג ברציפות, ואילו המחווון שלו ימשיך להבהב לאורך כל התהליך. אם לא לוחצים על לחצן כלשהו במשך 20 שניות, הסמל והמחווון יישארו דולקים. ומתקן הקרח יכבה. כדי להפעיל שוב את מתקן הקרח, גע בסמל ובמחווון והם יבהבו. אם לא לוחצים על לחצן כלשהו במשך 20 שניות, הסמל והמחווון יכבו ומתקן הקרח יפעל שוב.

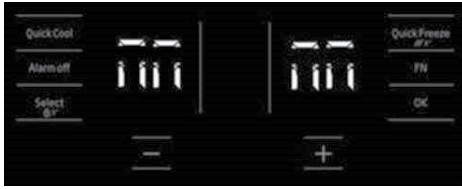

נעילת מקשים והחזק אותו לחוץ במשך 3 שניות. כשסמל נעילת המקשים נכבה, נעילת המקשים תושבת.

לחץ על הלחצן נעילת מקשים אם ברצונך למנוע שינויים כלשהם בהגדרות הטמפרטורה של המקרר.

26. לחצן בחירה

אם המשתמש אינו מבטל את מצב שבת, המקרר יבטל אותו אוטומטית תוך 76 שעות.

השתמש בלחצן זה כדי לבחור את התא שבכוונתך לשנות את הטמפרטורה שלו. בלחיצה על לחצן זה, תוכל לעבור מתא לתא. תוכל לקבוע אם התא נבחר מסמלי התא (7, 17, 18, 20, 28, 29). בלי קשר להבהוב סמל התא, ייבחר התא שאת ערך הטמפרטורה שהוגדר ברצונך לשנות. לאחר מכן תוכל לשנות את הערך שהוגדר בלחיצה על לחצן הפחתת הערך שהוגדר של התא (27) ועל לחצן הגברת הערך שהוגדר (19). אם לא תלחץ על לחצן הבחירה תוך 20 שניות, סמל התא יכבה. לכן, יהיה עליך ללחוץ שוב על לחצן זה אם ברצונך לבחור תא.

27. אזהרת התראה פועלת

במקרה של הפסקת חשמל/התראת טמפרטורה גבוהה, ולאחר בדיקת המזון שבתא ההקפאה, לחץ על הלחצן 'התראה פועלת' כדי לנקות את האזהרה

28. לחצן פונקציית הקירור המהיר (QuickCool)

ללחצן שתי פונקציות. לחץ על לחצן זה במהירות כדי להפעיל את פונקציית הקירור המהיר או לבטל את הפעלתו. מחוון הקירור המהיר יכבה והמוצר יחזור להגדרות הרגילות שלו.

מצב שבת:

לחץ על לחצן 'אישור' במשך 3 שניות כדי להפעיל או להשבית את מצב שבת. כאשר מופעל מצב שבת, לחצני התצוגה, ההתראה, פתיחת דלת או אור לא יפעלו:

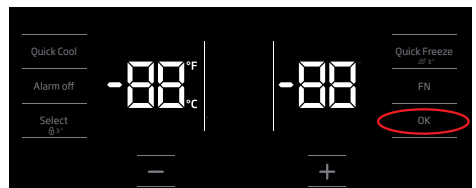

<p>השתמש בפונקציית הקירור המהיר כשאתה רוצה לקרר במהירות את המזון המונח בתא הקירור. אם ברצונך לקרר כמויות גדולות של מזון טרי, הפעל פונקציה זו לפני שתכניס את המזון למוצר.</p>	
<p>כעבור 24 שעות או כאשר תא הקירור יגיע לטמפרטורה הרצויה, הפונקציה 'קירור מהיר' תכבה אוטומטית אם לא תעשה זו בעצמך.</p>	
<p>אם תלחץ על הלחצן 'קירור מהיר' שוב ושוב בהפרשי זמן קצרים, תופעל ההגנה על המעגל החשמלי והמדם לא יתחיל לפעול מיד.</p>	
<p>לא ניתן לשחזר פונקציה זו לאחר הפסקת חשמל.</p>	

29. מחוון הטמפרטורה במרתף היינות

ערכי הטמפרטורה שהוגדרו של תצוגת תא מרתף היינות.

5.2 לוח המחוונים

לוח המחוונים של בקרת המגע מאפשר לך לקבוע את הטמפרטורה ולשלוט בפונקציות האחרות הקשורות למוצר מבלי לפתוח את דלת המקרר. רק לחץ על הלחצנים הרלוונטיים כדי להגדיר את הפונקציות.

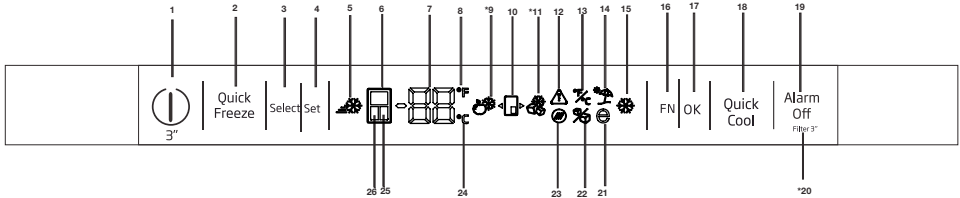

לא ניתן לשחזר פונקציה זו לאחר הפסקת חשמל.



1. פונקציה הפעלה/כיבוי

לחץ על לחצן הפעלה/כיבוי במשך 3 שניות כדי לכבות או להפעיל את המקרר.

2. לחצן פונקציית ההקפאה המהירה

לחץ על לחצן זה כדי להפעיל את פונקציית ההקפאה המהירה או לבטל את הפעלתה. כאשר אתה מפעיל את הפונקציה, תא ההקפאה יתקרר ויגיע לטמפרטורה נמוכה מהערך שהוגדר.

השתמש בפונקציית ההקפאה המהירה כשאתה רוצה להקפיא במהירות את המזון המונח בתא ההקפאה. אם ברצונך להקפיא כמויות גדולות של מזון טרי, הפעל פונקציה זו לפני שתכניס את המזון למוצר.



אם אינך רוצה לבטל אותה, התכונה 'הקפאה מהירה' תבטל אוטומטית כעבור 1 שעות לכל היותר או כאשר תא הקירור יגיע לטמפרטורה הרצויה.



3. לחצן בחירה

השתמש בלחצן זה כדי לבחור את התא שאת הטמפרטורה שלו ברצונך לשנות. עבור בין התאים בלחיצה על לחצן זה. ניתן להבין איזה תא נבחר באמצעות סמלי התאים (6, 25, 24). לפי סמל התא הדולק, נבחר אותו תא שאת ערך הטמפרטורה המוגדר שלו ברצונך לשנות. לאחר מכן, תוכל לשנות את הערך שהוגדר בלחיצה על הלחצן כוונן הטמפרטורה (4) באותו תא.

4. כוונן טמפרטורה / הנמכת טמפרטורה

כשלוחצים על לחצן זה, יורדת הטמפרטורה של התא שנבחר.

5. מחוון הקפאה מהירה

סמל זה נדלק כאשר פונקציית ההקפאה המהירה פעילה.

הנתונים במדריך למשתמש זה הם נתונים כלליים, וייתכן שהם לא יתאימו בדיוק למכשיר הנמצא ברשותך. אם החלקים המצוינים בו אינם קיימים במכשיר שרכשת, אז הם תקפים לגבי דגמים אחרים.



6. מחוון תא הקירור

כאשר מחוון זה פעיל, הטמפרטורה של תא הקירור מוצגת במחווון ערך הטמפרטורה. את תא הקירור ניתן להגדיר ל, 4, 5, 6, 7, 8- 41, 42, 43, 44, 45, 46 / °C ל-1 או 2, 3, 34, 36, 37, 38, 39, 40 או ל- 33°F בלחיצה על לחצן כוונן הטמפרטורה(4).

7. מחוון ערך הטמפרטורה

מציג את ערך הטמפרטורה של התא שנבחר.

8. מחוון פרנהייט

זהו מחוון פרנהייט. כאשר מופעל ציון מעלות פרנהייט, ערכי הגדרת הטמפרטורה מוצגים בפרנהייט והסמל הרלוונטי דולק.

9. סמל מקרר ג'וקר

כשאתה בוחר את סמל מקרר ג'וקר באמצעות לחצן (16) FN ולוחץ על לחצן אישור (17), תא הג'וקר הופך להיות תא הקירור ופועל כמקרר.

10. סמל תא ג'וקר

מראה את סמל תא הג'וקר.

11. סמל מקפיא ג'וקר

כשאתה בוחר את סמל מקפיא ג'וקר באמצעות לחצן (16) FN ולוחץ על לחצן אישור (17), תא הג'וקר הופך להיות תא ההקפאה ופועל כמקפיא.

12. תקלה בחשמל / טמפרטורה גבוהה /

אזהרת שגיאה

מחוון זה יאיר בעת תקלה בחשמל, תקלות בטמפרטורה הגבוהה ובעת אזהרות שגיאה. במשך תקלות ממושכות בחשמל, ערך הטמפרטורה הגבוהה ביותר שאליה יגיע תא ההקפאה יבהב בתצוגה הדיגיטלית. לאחר בדיקת המזון הנמצא בתא ההקפאה, לחץ על הלחצן 'התראה פועלת' (19) כדי לנקות את האזהרה.

13. הגדרת מחוון צלזיוס ופרנהייט

רחף מעל מקש זה באמצעות מקש FN ובחר פרנהייט או צלזיוס באמצעות מקש אישור. כשבחרים בסוג הטמפרטורה הרלוונטית מחוון פרנהייט וצלזיוס נדלק.

14. סמל פונקציית חופשה

לחץ על מקש FN (עד שיגיע לסמל המטרייה) כדי להפעיל את פונקציית החופשה. כשאתה מרחף מעל סמל פונקציית חופשה, הוא מתחיל להבהב. לפיכך, אתה יכול להבין אם פונקציית

החופשה תופעל או תושבת. בעת הלחיצה על מקש אישור, מחוון פונקציית החופשה יאיר ברציפות וכך תופעל פונקציית החופשה. לחץ על מקש אישור כדי לבטל את פונקציית החופשה. כך יתחיל מחוון פונקציית החופשה להבהב ופונקציית החופשה תבוטל.

15. מחוון פונקציית הקירור המהיר

יפעל כאשר פונקציית הקירור המהיר מופעלת.

16. לחצן FN

באמצעות לחצן זה, תוכל לעבור בין הפונקציות שברצונך לבחור. בלחיצה על מקש זה, מחוון הסמל, שאת הפונקציה שלו יש להפעיל או להשבית, יתחיל להבהב. לחצן FN מושבת מאליו אם לא לוחצים עליו במשך 20 שניות. עליך ללחוץ על לחצן זה כדי לשנות שוב את הפונקציות.

17. לחצן אישור

לאחר הניווט אל הפונקציות באמצעות לחצן FN, כאשר הפונקציה מבוטלת באמצעות לחצן אישור, המחוון הרלוונטי יבהב. כאשר הפונקציה מופעלת, היא נשארת פעילה. המחוון ממשיך להבהב כדי להראות שהסמל פעיל.

18. לחצן פונקציית הקירור המהיר

ללחצן שתי פונקציות. לחץ על לחצן זה במהירות כדי להפעיל את פונקציית הקירור המהיר או לבטל את הפעלתו. מחוון הקירור המהיר יכבה והמוצר יחזור להגדרות הרגילות שלו.

19. אזהרת התראה פועלת

במקרה של התראת תקלה בחשמל/טמפרטורה גבוהה, לאחר בדיקת המזון שבתא ההקפאה, לחץ על הלחצן 'התראה פועלת' כדי לנקות את סמל אזהרת טמפרטורה גבוהה (12).

20. איפוס מסנן

המסנן מאופס כאשר לוחצים על הלחצן התראה פועלה (19) במשך 3 שניות. סמל איפוס מסנן כבה.

21. סמל הפונקציה Eco Fuzzy

לחץ על מקש FN (עד שיגיע לסמל של האות e) כדי להפעיל את הפונקציה eco fuzzy. כשאתה מרחף מעל סמל eco fuzzy, הוא מתחיל להבהב. לפיכך, אתה יכול להבין אם הפונקציה eco fuzzy תופעל או תושבת. כשאתה לוחץ על לחצן אישור, סמל הפונקציה Eco Fuzzy

26. מחוון תא הקפאה



כאשר מחוון זה פעיל, הטמפרטורה של תא ההקפאה מוצגת במחוון ערך הטמפרטורה. את תא ההקפאה ניתן להגדיר ל -18, -19, -4, -2, 0/24°C-- ל-20, -21, -22, -23, ל-12°F ל-10, -8, -6. בלחיצה על לחצן כוונון הטמפרטורה (4).

מצב שבת:

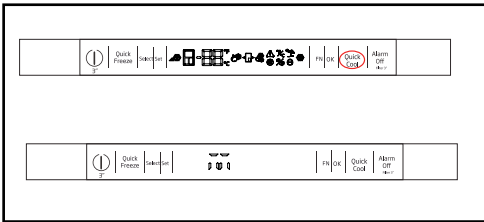
לחץ על לחצן 'קירור מהיר' במשך 3 שניות כדי להפעיל או להשבית את מצב שבת. כאשר מופעל מצב שבת, לחצני התצוגה, ההתראה, פתיחת דלת או אור לא יפעלו:



אם המשתמש אינו מבטל את מצב שבת, המקרר יבטל אותו אוטומטית תוך 76 שעות.

<p>השתמש בפונקציית הקירור המהיר כשאתה רוצה לקרר במהירות את המזון המונח בתא הקירור. אם ברצונך לקרר כמויות גדולות של מזון טרי, הפעל פונקציה זו לפני שתכניס את המזון למוצר.</p>	
<p>כעבור 8 שעות או כאשר תא הקירור יגיע לטמפרטורה הרצויה, הפונקציה 'קירור מהיר' תכבה אוטומטית אם לא תעשה זו בעצמך.</p>	

<p>אם תלחץ על הלחצן 'קירור מהיר' שוב ושוב בהפרשי זמן קצרים, תופעל ההגנה על המעגל החשמלי והמדחס לא יתחיל לפעול מיד.</p>	
--	---

<p>לא ניתן לשחזר פונקציה זו לאחר הפסקת חשמל.</p>	
--	---

דולק ברציפות במשך תהליך זה. אם אינך לוחץ על לחצן כלשהו במשך 20 שניות, הסמל נשאר דולק. לכן, הפונקציה Eco-Fuzzy תופעל. כדי לבטל את הפונקציה eco fuzzy, רחף שוב מעל הסמל ולחץ על מקש אישור. לפיכך, סמל הפונקציה Eco Fuzzy יתחיל להבהב. אם לא תלחץ על לחצן כלשהו תוך 20 שניות, הסמל יכבה והפונקציה eco fuzzy תבוטל.

22. מחוון כיבוי מכשיר להכנת קרח

לחץ על מקש FN (עד שיגיע לסמל הקרח) כדי לכבות את המכשיר להכנת קרח. כשתרחף מעל הסמל כיבוי מכשיר להכנת קרח, תוכל להבין אם המכשיר להכנת קרח יפעל או יכבה. כשאתה לוחץ על לחצן אישור, סמל המכשיר להכנת קרח דולק ברציפות במשך תהליך זה. אם אינך לוחץ על לחצן כלשהו במשך 20 שניות, הסמל והמחוון נשארים דולקים. לפיכך, המכשיר להכנת קרח כבה. כדי להפעיל שוב את המכשיר להכנת קרח, רחף מעל הסמל. סמל כיבוי מכשיר להכנת קרח יתחיל להבהב. אם אתה לוחץ על לחצן אישור, הסמל יכבה והמכשיר להכנת קרח יפעל שוב.

<p>מציין אם מתקן קוביות הקרח מופעל או כבוי.</p>	
---	--

<p>זרימת המים ממכל המים תיעצר בעת בחירת פונקציה זו. אולם, ניתן להוציא מהמתקן קרח שכבר קיים בו.</p>	
--	--

23. סמל איפוס מסנן

סמל זה דולק כשצריך לאפס את המסנן.

24. מחוון צלזיוס

זהו מחוון צלזיוס. כאשר מופעל ציון מעלות צלזיוס, ערכי הגדרת הטמפרטורה מוצגים בצלזיוס והסמל הרלוונטי דולק.

25. מחוון תא הג'וקר

כאשר מחוון זה פעיל, הטמפרטורה של תא הג'וקר מוצגת במחוון ערך הטמפרטורה. הערכים שהוגדרו לתא הג'וקר ישתנו בלחיצה על לחצן כוונון הטמפרטורה (4).

5.3 הקפאת מזון טרי

- כדי לשמור על איכות המזון, יש להקפיא אותו בהקדם האפשרי לאחר הכנסתו לתא ההקפאה. לצורך כך, השתמש בתכונת ההקפאה המהירה.
- ניתן לאחסן מצרכי מזון בתא הקירור לפרק-זמן ארוך יותר כאשר הם מוקפאים במצב טרי.
- ארוז את המזון המיועד להקפאה, וסגור את האריזה באופן שלא יאפשר חדירת אוויר.
- הקפד לארוז את המזון לפני הכנסתו למקפיא. השתמש בקופסאות, ברדידים, בניירות עמידים בלחות, בשקיות פלסטיק ובחומרי אריזה אחרים, ולא בנייר אריזה רגיל.
- ציין את התאריך על כל אחת מאריזות מזון לפני ההקפאה. כך תוכל לדעת במהירות אם האריזה טרייה בכל פעם שתפתח את המקפיא. אחסן את המזון שהוכנס להקפאה ראשון בקדמת התא, כדי להבטיח שתשתמש בו ראשון.
- יש להשתמש במזון קפוא מיד לאחר הפשרתו, ואסור להקפיא אותו מחדש.
- אל תקפיא בו-זמנית כמויות גדולות מדי של מזון.

5.4 המלצות לגבי שמירת המזון הקפוא

- יש לכוון את הטמפרטורה בתא לערך של -18°C לפחות.
- 1. הכנס אריזות למקפיא מוקדם ככל הניתן לאחר הקנייה, מבלי לתת להן להפשר.
- 2. לפני הכנסת אריזה למקפיא, ודא שהתאריכים "לשימוש עד" ו"עדיף להשתמש לפני" המצוינים על גבי האריזה טרם חלפו.
- 3. ודא שאריזת המזון אינה פגומה.

5.5 מידע לגבי הקפאה עמוקה

- על פי תקני IEC 62552, המכשיר צריך להקפיא לפחות 4.5 ק"ג מזון בטמפרטורת סביבה של 25°C עד -18°C או פחות תוך 24 שעות עבור כל 100 ל" של נפח מקרר.
- ניתן לשמור מזון לפרק-זמן ארוך רק בטמפרטורות של -18°C או פחות.
- ניתן לשמור על טריות המזון לחודשים רבים (כאשר הטמפרטורה בהקפאה העמוקה היא -18°C או פחות).
- אסור לאפשר למצרכי מזון המיועדים להקפאה לגעת בפריטים שכבר הוקפאו, כדי למנוע הפשרה חלקית שלהם.
- אם אתה מעוניין לשמור ירקות בהקפאה לפרק-זמן ארוך, הרתח אותם וסנן את הנוזלים. לאחר סינון המים, הכנס את הירקות לאריזות אטומות לאוויר, ואת האריזות למקפיא. אין אפשרות להקפיא מצרכי מזון כגון בננות, עגבניות, חסה, סלרי, ביצים מבושלות, תפוחי אדמה. אם תקפיא את מצרכי המזון האלו, הטעם והערך התזונתי שלהם ייפגעו. יש למנוע את התקלקלותם, כדי שלא ייצרו סיכון לבריאות אנשים.

הגדרות תא ההקפאה	הגדרות תא הקירור	הערות
-18°C	4°C	זוהי ההגדרה הרגילה המומלצת.
-20°C, -22°C או -24°C	4°C	מומלץ להשתמש בהגדרות אלו כאשר טמפרטורת הסביבה גבוהה מ-30°C.
הקפאה מהירה	4°C	השתמש בהגדרה זו אם ברצונך להקפיא מזון תוך זמן קצר. בתום התהליך, המכשיר יחזור למצב הפעולה הקודם.
-18°C או פחות	2°C	השתמש בהגדרות אלו אם לדעתך תא הקירור אינו מספיק קר בגלל שתנאי הסביבה חמים או כתוצאה מפתיחה וסגירה תכופות מדי של הדלת.

5.8 תאורה פנימית

התאורה הפנימית משתמשת בנורת LED. צור קשר עם השירות המורשה בכל מקרה שקיימת בעיה עם נורה זו.

המנורות שנעשה בהן שימוש במכשיר זה אינן מתאימות לשימוש בתאורה ביתית. השימוש המיועד של מנורה זה הוא לסייע למשתמש להציב מצרכי מזון במקרר/מקפיא באופן בטוח ונוח.

5.6 הכנסת מצרכי המזון

מדפי תא ההקפאה	מגוון של מצרכי מזון קפואים, כגון בשר, דגים, גלידה או ירקות.
מדפי תא הקירור	מזון במחבתות, צלחות מכוסות וקופסאות סגורות, ביצים (בקופסה סגורה)
מדפי הדלת בתא הקירור	מצרכי מזון ומשקאות קטנים וארוזים
תא ירקות ופירות	ירקות ופירות
תא האזור הטרי	מעדנים (מזון ארוחת בוקר, מוצרי בשר שמיועדים לצריכה תוך זמן קצר)

5.7 התרעה על דלת פתוחה

(תכונה אופציונלית)

התרעה קולית תושמע אם דלת המכשיר תישאר פתוחה למשך דקה אחת. ההתרעה תיפסק לאחר סגירת הדלת או לחיצה על אחד מהלחצנים בתצוגה (אם ישנם).

5.11 תא ירקות ופירות עם בקרת לחות

(תכונה אופציונלית)

בקרת הלחות בתא הירקות והפירות משמשת לפיקוח על ערכי הלחות של ירקות ופירות, וכך מובטחת שמירה על טריות המזון לפרק-זמן ארוך.

לגבי ירקות עלים, כגון חסה ותרד, וכן ירקות הרגישים לירידה בלחות: אנו ממליצים להכניס אותם לתא הירקות והפירות במצב מאוזן ככל האפשר, ולא במצב מאונך על גבי השורשים שלהם.

בזמן החלפת הירקות, יש להביא בחשבון את המשקל הסגולי שלהם. יש למקם את הירקות הכבדים והקשים בתחתית תא הירקות והפירות, ואת הירקות הקלים והרכים בחלק העליון שלו. אסור בשום אופן להשאיר את הירקות בשקיות פלסטיק בתוך תא הירקות והפירות. אם הם יישארו בשקיות פלסטיק, הם יירקבו תוך זמן קצר. אם מטעמי גהות אינך מעוניין במגע בין סוגים שונים של ירקות, השתמש בנייר "נושם" או בחומר דומה במקום בשקיות פלסטיק. אל תכניס אגסים, משמשים, אפרסקים וכו', במיוחד פירות שמשחררים כמויות גדולות של אתילן, בתוך אותו תא ירקות ופירות יחד עם פירות וירקות אחרים. גז האתילן המשתחרר מפירות אלו גורם לפירות להבשיל מהר יותר ולהירקב תוך פרק-זמן קצר.

5.12 מגש ביצים

ניתן להתקין את מגש הביצים במדף המבוקש בדלת או בגוף המקרר. אסור בשום אופן לשמור את מגש הביצים בתא ההקפאה.

5.13 אזור אמצע ניתן להזזה

רוזאאמצע הניתן להזזה נועד למנוע בריחה החוצה של האוויר הקר בתוך המקרר. 1-איטום מסופק כאשר המכסים על הדלת לו-

5.9 תא צינון

תאי צינון מאפשרים לך להכין את המזון להקפאה. ניתן להשתמש בתאים אלו גם לצורך אחסון המזון בטמפרטורה שנמוכה בכמה מעלות מזו שבתא הקירור. ניתן להגדיל את הנפח הפנימי של המקרר באמצעות הסרה של תאי צינון:

- 1. משוך את התא כלפיך עד שהוא ייעצר.
- 2. הרם את התא לגובה של ס"מ אחד בקירוב, ומשוך אותו כלפיך עד להסרתו מהתושבת.

5.10 תא ירקות ופירות

תא הירקות והפירות של המקרר תוכנן במיוחד לשמירה על טריות הירקות מבלי לפגוע במידת הלחות שלהם. לצורך כך מוגבר בדרך כלל סחרור האוויר הקר מסביב לתא הירקות והפירות. לפני ההסרה של תא הירקות והפירות, הסר את מדפי הדלת שנמצאים מול תא הירקות והפירות.

איפקמ וא ררקמ אתל הפלחה לש הנוכחה רוזאב אצמנש את רוריק פוג תועצמאב תשמומם קלהמב. ררקמה ירוחאמ (סחדמ את) רוגסה סילילצ עמשיהל סייושע הז טנמלא לש הלעפהה יגולנא וועש עימשמש תוינשה לילצל סיימודש הלקתל הביס הניא אוהו, ילמרונ רבדה.

5.15 אור כחול

(בחלק מהדגמים)

תאי הירקות והפירות של המקרר מוארים בתאורה כחולה. מצרכי מזון שמאוחסנים בתאי הירקות ופירות ממשיכים לעבור פוטוסינתזה באמצעות אור באורך גל כחול, והודות לכך טריותם נשמרת ותכולת הוויטמינים שלהם גדלה.

5.16 מסנן ריחות

מסנן ריחות בתעלת האוויר של תא הקירור מונע התפתחות של ריחות לא נעימים במקרר.

חצים על שטח אזור האמצע הניתן להזזה בזמן שדלתות התא סגורות.

הביס 2-אחרת לכך שהמקרר מצויד באזור אמצע ניתן להזזה היא שהוא מגדיל את הנפח נטו של תא הקירור. אזורי אמצע סטנדרטיים תופסים חלק מהנפח הלא שמיש במקרר.

3-אזור האמצע הניתן להזזה נסגר כאשר הדלת השמאלית של תא המקרר נפתחת.

4-אסור לפתוח אותו באופן ידני. הוא מובל באמצעות חלק הפלסטיק שעל הגוף כאשר הדלת נסגרת.

5.14 תא אחסון עם בקרת קירור

רוריקה תרקב עם ווסחאה אתב שמתשהל ותינ ותמאתה ידי לע, הצרתש בצמ לכב ררקמב האפקה ו (2/4/6/8°C) רוריק לש תורטרפמטל אתה תא רומשל ותינ. (-18/-20/-22/-24°C) תרדגה וצחל תרזעב תשקובמה הרוטרפמטב יקה תרקב עם ווסחאה את לש הרוטרפמטה

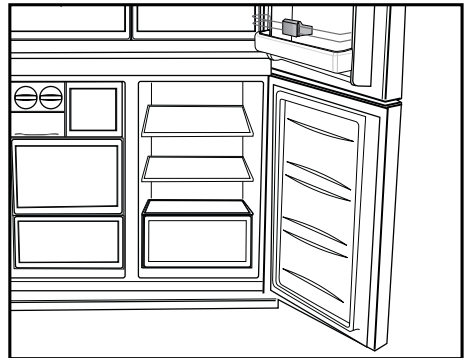

ווסחאה את לש הרוטרפמטה תא ווכל ותינ. רור. 0-ל רוריקה תרקב עם ו-10 מעלות בנוסף לטמפרטורות בתא הקירור ול-6 מעלות בנוסף לטמפרטורות בתא ההקפאה. טמפרטורה של 0 מעלות משמשת לאחסון מוצרי מעדנייה לטווח ארוך יותר, וטמפרטורה של -6 מעלות משמשת לאחסון בשרים למשך עד שבועיים בתנאים הקלים לפריסה.

5.17 תא מרתף היינות

(תכונה זו היא אופציונלית)

1 – מלא את תא המרתף שלך

מרתף היינות נבנה באופן שיוכל להכיל עד 28 בקבוקים בחזית ועוד 3 בקבוקים נגישים באמצעות מדף טלסקופי. כמויות מרביות מוצהרות אלה ניתנות לצורך מידע בלבד, והן תואמות לבדיקות שנערכו בבקבוק "יין בורדו 75 סנטיליטר" רגיל.

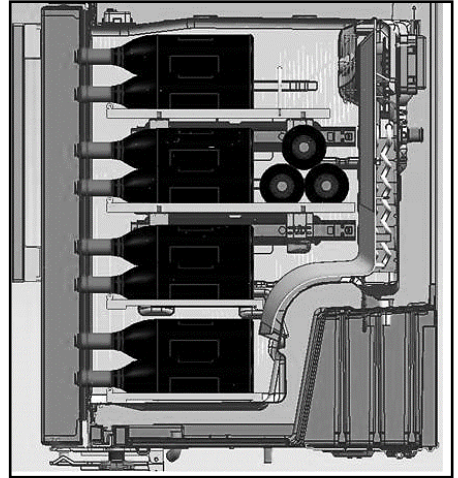
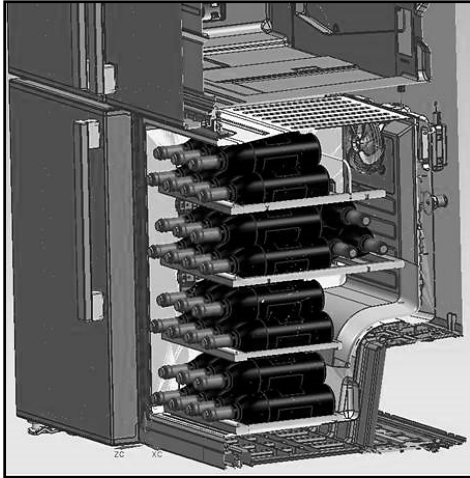

2- טמפרטורה אופטימלית מוצעת להגשה

עצתנו: אם אתה מעררב סוגי יינות שונים, בחר טמפרטורת סביבה בגובה 12°C צלזיוס, בדיוק כמו במרתף אמיתי. לגבי יין לבן, שיש להגיש בטמפרטורות שבין 6°C ל-10°C צלזיוס, שקול להכניס את הבקבוקים למקרר 1/2 שעה לפני ההגשה, ניתן יהיה להחזיק את הבקבוקים במקרר בטמפרטורה המועדפת. לגבי יין אדום, הוא יתחמם לאט לטמפרטורת החדר בעת ההגשה.

יין בורדו מובחר - אדום	17-16°C
יין בורגונדי מובחר - אדום	16-15°C
יין לבן יבש - יבול משובח	16-14°C
יין פירות אדום צעיר ודל אלקהול	12-11°C
יין אדום פרובנס, יין צרפתי	12-10°C
יין לבן יבש ויין כפרי אדום	12-10°C
יין לבן כפרי	10-8°C
שמפניה	8-7°C
יין לבן מתוק	6°C

3- הצעות לפתיחת בקבוק יין לפני הטעימה:

כ-10 דקות לפני ההגשה
 כ-10 דקות לפני ההגשה
 כ-30 עד 60 דקות לפני ההגשה

יין לבן
 יין אדום צעיר
 יין אדום סמיך ועתיק

4- לכמה זמן ניתן לשמור בקבוק פתוח?

בבקבוקי יין שלא התרוקנו עד הסוף יש לסגור היטב בפקק וניתן לשמור אותם במקום קר ויבש לאורך פרקי הזמן הבאים:

יין לבן	יין אדום	
עד 5 ימים	4 עד 7 ימים	בקבוק מלא 75%
עד 3 ימים	3 עד 5 ימים	בקבוק מלא 50%
יום אחד	יומיים	פחות מ-50%

5.18 השתמש במתקן מים פנימי ובמתקן מים בדלת (בחלק מהדגמים)

לאחר חיבור המקרר למקור המים או החלפת מסנן המים, שטוף את מערכת המים. השתמש במכל חזק כדי ללחוץ על ידית מתקן המים ולהחזיק אותה לחוצה למשך 5 שניות, ולאחר מכן שחרר אותה למשך 5 שניות. חזור על הפעולה עד שהמים יתחילו לזרום. לאחר שהמים מתחילים לזרום, המשך ללחוץ ולשחרר את דוושת מתקן המים (5 שניות לחיצה ו-5 שניות שחרור), עד שיצאו בסך הכול 4 גלונים (15 ליטרים). פעולה זו תשטוף את האוויר מהמסנן וממערכת הזרמת המים, ותכין את מסנן המים לשימוש. ייתכן שבחלק ממשקי הבית תידרש שטיפה נוספת. לאחר שהאוויר יצא מהמערכת, המים עלולים להיפלט אל מחוץ למתקן.
 הנח למקרר להתקרר ולקרר את המים במשך 24 שעות. הזרם מים במידה מספקת כל שבוע כדי לשמור על זרימת מים טריים.

לאחר 5 דקות של הזרמת מים רציפה, מתקן המים יפסיק להזרים מים כדי למנוע הצפה. כדי להמשיך בהזרמת המים, לחץ שוב על דוושת מתקן המים.



מתקן מים בדלת (בחלק מהדגמים)

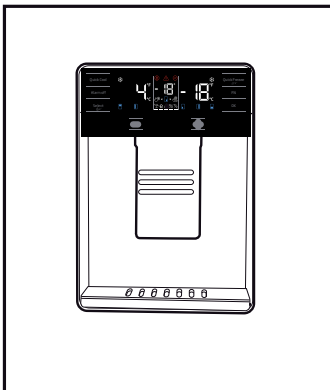

5.19 לשימוש במתקן מים

לפני שאתה משתמש במקרר בפעם הראשונה ולאחר החלפת מסנן המים, מים עלולים לטפטף ממתקן המים. כדי למנוע טפטוף או נזילה של מים ממתקן המים, הוצא את האוויר מהמערכת על ידי הזרמת 5-6 גלוני (כ-20 ליטר) מים דרך מתקן המים לפני השימוש בפעם הראשונה, ובכל פעם שאתה מחליף את מסנן המים. פעולה זו תוציא אוויר שנלכד במערכת ותעצור את הנזילה ממתקן המים. תידרש בדיקת מצב המחבר ועד כמה צינור המים ישר בחלקה האחורי של היחידה, אם קיימת חסימה בזרימת המים.



5.20 הזרמת מים

החזק מכל מתחת למתקן המים בזמן לחיצה על רפידת מתקן המים. שחרר את רפידת מתקן המים כדי לעצור את הזרמת המים.

<p>זוהי תופעה רגילה שהמים בכוסות הראשונות היוצאות מהמתקן חמים.</p>	
<p>אם לא נעשה שימוש במתקן המים במשך זמן ממושך, יש לשפוך את הכוחות הראשונות כדי לקבל מים טריים.</p>	

במהלך השימוש הראשון, יהיה עליך להמתין כ-24 שעות להתקררות המים. הוצא את הכוס זמן קצר לאחר הלחיצה על ההדק.

<p>אם נזלו ממתקן המים מספר טיפות מים בלבד לאחר שמזגת מים, זוהי תופעה רגילה.</p>	
---	--

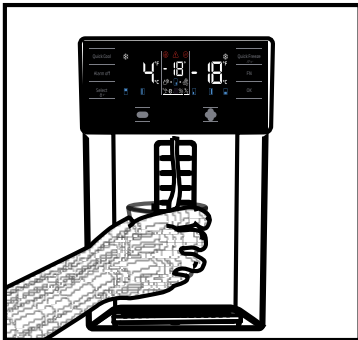

מתקן מים מובנה (בחלק מהדגמים)

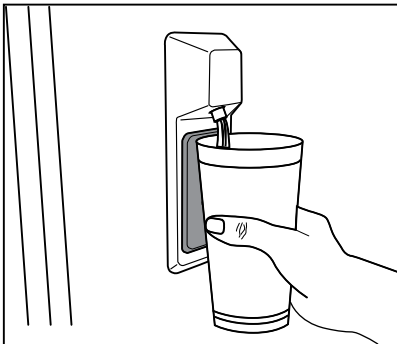

5.21 מתקן קוביות קרח (בחלק מהדגמים)

לקבלת קרח ממתקן קוביות הקרח, מלא במים את מכל המים הנמצא בתא הקירור, עד לגובה המרבי.

קוביות קרח במגירת הקרח עשויות להידבק זו לזו ולהפוך לגוש אחד בגלל האוויר הלחם והלח תוך 15 יום. זוהי תופעה רגילה. אין אפשרות לפרק את הגוש, תוכל לרוקן את מכל הקרח ולהכין שוב קרח.

מומלץ להחליף את המים שבמכל המים אם המים נמצאים במכל למעלה משבועיים עד 2-3 שבועות.



הרעשים המוזרים שאתה שומע המגיעים מהמקרר במרווחי זמן של 120 דקות הם צלילים של הכנת קרח ומזיגתו. זוהי תופעה רגילה.



אם אינך רוצה להכין קרח, לחץ על הסמל ללא קרח כדי לעצור את פעולת המתקן להכנת קוביות קרח, כדי לחסוך אנרגיה ולהאריך את חיי השירות של המקרר.



לאחר מזיגת מים, זו תופעה רגילה שטיפת מים מטפטפת מהמתקן.



5.22 מתקן קוביות קרח ומכל לאחסון קרח

שימוש במתקן קוביות הקרח

* מלא את מתקן קוביות הקרח במים והנח אותו במקום המיועד לו. קוביות

הקרח יהיו מוכנות תוך כשעתיים. אין

להסיר את מתקן קוביות הקרח ממקומו

כדי לקחת קרח.

* סובב את הידיות שעליו ב-90 מעלות בכיוון השעון.

קוביות הקרח מהתאים ייפלו אל המכל

לאחסון הקרח שמתחת.

* ניתן להוציא את המכל לאחסון הקרח

ולהגיש את קוביות הקרח.

* ניתן גם להשאיר את קוביות הקרח

במכל לאחסון הקרח.

מכל לאחסון קרח

המכל לאחסון קרח נועד אך ורק לצבירת

קוביות קרח. אין למלא בו מים. הוא

עלול להישבר.

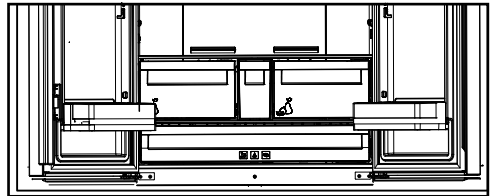

ניקוי המוצר באופן סדיר יאריך את חייו.

6.2 הגנה על משטחי פלסטיק

- שמן שנשפך על משטחי הפלסטיק עלול לגרום נזק למשטח ויש לנקותו מיד עם מים חמים.



אזהרה: נתק את החשמל לפני ניקוי המקרר.

- המס כפית מלאה בנתר במים. הרטב סמרטוט במים וסחוט. נקה את המכשיר עם מטלית זו ונגב.
- ודא להרחיק את המים ממכסה המנורה וחלקים חשמליים אחרים.
- נקה את הדלת באמצעות סמרטוט רטוב. הסר את כל הפריטים בפנים ונתק את הדלת ואת המדפים. הרם את המדפים כלפי מעלה על מנת לנתק. נקה ויבש את המדפים, לאחר מכן חבר אותם בחזרה למקום על ידי החלקתם מלמעלה.
- במוצרים שאינם No Frost, טיפות מים ושכבת קרח בעובי של רוחב אצבע נוצרות בדופן האחורית של תא הקירור. אל תנקה אותן; בשום פנים ואופן אין לטפטף עליהן שמן או חומרים דומים.
- השתמש אך ורק במטליות מיקרופיבר לחות מעט כדי לנקות את המשטח החיצוני של המוצר. ספוגים וסוגים אחרים של מטליות ניקוי עלולים לשרוט את המשטח.
- אין להשתמש במים כלוריים או מוצרי ניקוי על המשטח החיצוני והחלקים המצופים בכרום של המוצר. כלור יגרום לחלודה על חלקים מתכתיים.
- אין להשתמש בכלים חדים ושוחקים, חומרים ניקוי ביתיים, גז, בנזין, שעווה וכו'. אחרת החותמות על חלקי הפלסטיק ירדו והכלי יאבד מצורתו. השתמש במים חמים ומטלית רכה לניקוי ונגב ליבוש.

6.1 מניעת ריח רע

- המוצר יותר ללא מוצרים היוצרים ריח רע. אולם, אחסון המזון באזורים לא הולמים או ניקוי בלתי הולם של משטחים פנימיים עלול ליצור ריח רע.
- כדי למנוע זאת, נקה מבפנים עם מי סודה כל 15 ימים.
- אחסן את המזון באריזות אטומות. בקטריה עלול להתפשט מתוך פריטי מזון לא אטומים וליצור ריח רע.
- אין לאחסן מזונות מקולקלים או שפג תוקפה במקרר.

המקרר פועל לעיתים תכופות מדי לתקופות ארוכות מדי.

- ייתכן כי המוצר החדש גדול יותר מהקודם. מוצרים גדולים יותר עובדים לתקופות ארוכות יותר.

- ייתכן כי טמפרטורת החדר גבוהה מדי. <<< המוצר עובד לתקופות ארוכות בטמפ' חדר גבוהות יותר.

- ייתכן כי המוצר חובר לאחרונה או כי פריט מזון חדש הוכנס פנימה. <<< ייקח למוצר יותר זמן להגיע לטמפ' המוגדרת כאשר הוא חובר לאחרונה לחשמל או כאשר פריט מזון חדש הוכנס. הדבר נורמלי.

- ייתכן כי כמויות גדולות של מזון חם הוכנסו למוצר לאחרונה. <<< אין לאחסן מזון חם בתוך המוצר.

- הדלתות נפתחו לאחרונה או נשארו פתוחות לתקופות ארוכות. <<< האוויר החם שנכנס פנימה יגרום למוצר לקרר לתקופות זמן ארוכות יותר. אין לפתוח את הדלתות לעיתים קרובות מדי.

- ייתכן כי דלת המקפיא או המקרר לא סגורה כראוי. <<< בדוק כי הדלתות סגורות לגמרי.

- ייתכן כי המוצר מוגדר לטמפ' נמוכה מדי. <<< הגדר את הטמפ' למעלה הגבוהה ביותר והמתן עד שהמוצר מגיעה

- ייתכן כי דסקית המקרר או המקפיא מלוכלכת, שחוקה, שבורה או לא יושבת טוב במקום. <<< נקה או החלף את הדסקית. דסקית דלת פגומה / קרועה תגרום למוצר לעבוד לתקופות ארוכות על מנת לשמור על הטמפ' הנוכחית.

טמפ' המקפיא נמוכה מדי, אך טמפ' המקרר מתאימה.

- תא המקפיא מכוון על טמפ' נמוכה מדי. <<< כוון את טמפ' המקפיא למעלה גבוהה יותר ובדוק שוב.

טמפ' המקרר נמוכה מדי, אך טמפ' המקפיא מתאימה.

- * תא המקרר מכוון על טמפ' נמוכה מדי. <<< כוון את טמפ' המקפיא למעלה גבוהה יותר ובדוק שוב.

פריטי המזון המאוחסנים במגירות תא המקרר קפואים.

- תא המקרר מכוון על טמפ' נמוכה מדי. <<< כוון את טמפ' המקפיא למעלה גבוהה יותר ובדוק שוב.

הטמפ' במקרר קרה מדי והטמפ' במקפיא חמה מדי.

עיין ברשימה זו לפני הפניה למרכז השירות. הדבר יחסוך לך זמן וכסף.

רשימה זו כוללת טענות נפוצות אשר קשורות לטעויות אנוש או חומרים.

חלק מהאפשרויות שהזכרו כאן עלולות להיות לא רלוונטיות למוצרך.

המקרר לא עובד.

- תקע החשמל לא ממוקם היטב. <<< חבר אותו שוב כדי שיהיה מחובר היטב לשקע.
- הנתך במחובר לשקע אליו מחובר המוצר או הנתך המרכזי שרוף. <<< בדוק את הנתכים.

התעבות על הקיר הצדדי של תא המקרר (MULTI ZONE, COOL, CONTROL - FLEXI ZONE).

- הדלת נפתחת בתדירות גבוהה מדי <<< שים לב לא לפתוח את דלת המוצר לעיתים קרובות מדי.

- הסביבה לחה מדי. <<< אין להתקין את המוצר בסביבות לחות מדי.

- מזונות המכילים נוזלים נשמרים באריזות לא אטומות. <<< אחסן את המזון באריזות אטומות.

- דלת המוצר נשארה פתוחה. <<< אין להשאיר את דלת המקרר פתוחה לתקופות ארוכות.

- התרמוסטט מכוון לטמפ' נמוכה מדי. <<< כוון את התרמוסטט לטמפ' מתאימה

המדחס לא עובד.

- במקרה של כשל חשמלי פתאומי או הוצאת תקע החשמל והחזרתו, לחץ הגז במערכת הקירור של המוצר לא מאוזן, מה שמפעיל את ההגנה הטרמית של המדחס. המוצר יתחיל מחדש לפעול לאחר 6 דקות. במידה והמוצר לא מתחיל לפעול לאחר תקופה זו, צור קשר עם השירות.

- ההפשרה פעילה. <<< הדבר נורמלי עבור מוצר מפשיר אוטומטי במלואו. ההפשרה נערכת מעת לעת.

- המוצר לא מחובר. <<< ודא כי תקע החשמל מחובר.

- הגדרת הטמפ' לא נכונה. <<< בחר את הגדרת הטמפ' הראויה.

- * החשמל מכווה. <<< המוצר ימשיך לפעול נורמלית ברגע שכבל החשמל יוחזר.

רעש ההפעלה של המקרר גובר במהלך השימוש.

- התפעול של המקרר עלול להשתנות בהתאם לטמפ' החדר. זה נורמלי וזה אינו תפקוד לקוי.

- אתה לא מנקה את המוצר באופן סדיר.
- <<< נקה את פנים המוצר באופן סדיר באמצעות ספוג, מים חמים ומי סודה.
- חומרי אריזה ואחסון מסוימים עשויים ליצור ריח. <<< השתמש בחומרי אריזה ללא ריח.
- * המזונות מוקמו בקופסאות לא אטומות. <<< אחסן את המזון באריזות אטומות.
- בקטריה עלול להתפשט מתוך פריטי מזון לא אטומים וליצור ריח רע.
- * הסר מוצרים מקולקלים או שפג תוקפם מהמוצר.

הדלת לא נסגרת.

- יתכן כי אריזות מזון חוסמות ת הדלת. <<< שנה את מיקום הפריטים החוסמים את הדלתות.
- המוצר לא עומד בצורה מאוזנת על הקרקע. <<< כוונן את המעמדים על מנת לאזן את המוצר.
- האדמה לא מפולסת או מוצקה. <<< ודא גם כי האדמה קשה מספיק על מנת לשאת את המוצר.
- סלסלת הירקות תקועה.
- פריטי המזון נמצאים במגע עם המקטע העליון של המגירה. <<< זהה את מוצרי המזון במגירה.

סלסלת הירקות תקועה.

- פריטי המזון נמצאים במגע עם המקטע העליון של המגירה. <<< זהה את מוצרי המזון במגירה.



אזהרה: אם הבעיות ממשיכות לאחר ההוראות במקטע זה, תור קשר עם המוכר שמכר לך את המוצר או עם שירות מורשה. אל תנסה לתקן את המוצר.

מוצר זה מצויד במשטח תאורה ברמת אנרגיה "G".

רק איש מקצוע מוסמך רשאי להחליף את משטח תאורה זה.

- תא המקרר מכווון על טמפ' גבוהה מדי.
- <<< לטמפ' תא המקרר יש השפעה על טמפ' תא המקפאי. שנה את טמפ' תא המקפאי או המקרר והמתן עד שהתאים יגיעו לרצה המתאימה.
- הדלתות נפתחו לאחרונה או נשארו פתוחות לתקופות ארוכות. <<< אין לפתוח את הדלתות לעיתים קרובות מדי.
- יתכן כי הדלת לא סגורה היטב. <<< סגור היטב את הדלת.
- ייתכן כי המוצר חובר לאחרונה או כי פריטי מזון חדש הוכנס פנימה. <<< הדבר נורמלי. ייקח למוצר יותר זמן להגיע לטמפ' המוגדרת כאשר הוא חובר לאחרונה לחשמל או כאשר פריטי מזון חדש הוכנס.
- * יתכן כי כמויות גדולות של מזון חם הוכנסו למוצר לאחרונה. <<< אין לאחסן מזון חם בתוך המוצר.

רעד או רעש.

- האדמה לא מפולסת או מוצקה. <<< במידה והמוצר רועד כאשר הוא הוזז לאט, התאם את המעמדים על מנת לאזן את המוצר. ודא גם כי האדמה קשה מספיק על מנת לשאת את המוצר.
- יתכן כי פריטים שהוכנסו למוצר יוצרים רעש. <<< הכנס את המוצרים שהוכנסו למוצר.

המוצר יוצר רעש של זרימת נוזלים, ריסוס וכו'.

- עקרונות ההפעלה של המוצר כוללים זרימת גז ונוזל. <<< זה נורמלי וזה אינו תפקוד לקוי.

ש רעש של רוח נושבת מהמוצר.

- * המוצר משתמש במאוורר למען תהליך הקירור. זה נורמלי וזה אינו תפקוד לקוי.
- יש התעבות בקירות הפנימיים של המוצר.
- מזג אוויר חם או לח יגביר את ההתקרחות וההתעבות. זה נורמלי וזה אינו תפקוד לקוי.
- הדלתות נפתחו לאחרונה או נשארו פתוחות לתקופות ארוכות. <<< אין לפתוח את הדלתות לעיתים קרובות מדי; אם הדלת פתוחה, סגור אותה.
- יתכן כי הדלת לא סגורה היטב. <<< סגור היטב את הדלת.

יש התעבות בחלק החיצוני של המוצר או בין שתי הדלתות.

- * יתכן כי טמפ' החדר לחה מדי, הדבר נורמלי במזג אוויר לח. <<< ההתעבות תתפזר כאשר הלחות תרד.
- פנים המוצר מריח רע.

שרות

כל התערבות שהיא במוצר שרכשתם, חייבת להיות מבוצעת ע"י טכנאי שהוסמך על ידי **BRIMAG** שירות.

על-מנת לאפשר לנו לתת לכם את השרות האיכותי והמהיר ביותר, בעת שתתקשרו תתבקשו לציין את מס' הלקוח שלכם ופרטי המוצר שברשותכם (סוג ודגם). פרטים אלו, מופיעים בתעודת האחריות ועל התווית בגב או בחזית המוצר.

לתשומת ליבכם

חברתנו אחראית לפעולתו התקינה של המוצר בתנאי עבודה ואחזקה נכונים. אין החברה אחראית לכל נזק או קלקול אשר ייגרם למוצר כתוצאה מתקלות והפרעות חיצוניות, או כתוצאה משימוש הנוגד את הוראות הפעלה אלו.

מחלקת השרות של חברת **BRIMAG** שירות, תשמח לעמוד לשירותכם בבדיקה, הדרכה, ייעוץ ושרות בכל עת, בין הימים א' – ה' בין השעות 08:00 עד 19:00 ובימי שישי וערבי חג, בין השעות 08:00 עד 12:00.



ליצירת קשר עם כל מעבדות השרות, נא חייגו:



*8404



Email: main@brimag-service.co.il

מרכז	"ברימאג שירות"	הבנאי 12, א.ת. חולון	פקס: 03-5586196
צפון	"ברימאג שירות"	ההסתדרות 88, חיפה	פקס: 04-8424411
דרום	"ברימאג שירות"	הנגרים 5, ב"ש	פקס: 08-6232838
ירושלים	"ברימאג שירות"	כנפי נשרים 24, ירושלים	פקס: 02-6527468
אילת	"ברימאג שירות"	הבנאי 3, א.ת. אילת	פקס: 03-5586196

שירותיכם **BRIMAG** שירות ככל את!



يرجى قراءة دليل المستخدم هذا أولاً!



عميلنا العزيز الغالي،





نأمل أن هذا المنتج والذي تم إنتاجه في مصانع حديثة وفحصه بإجراءات صارمة لرقابة الجودة سيقدّم لكم خدمة فعّالة. سيساعدك دليل المستخدم على استخدام المنتج بسرعة وبطريقة آمنة.

- تأكد من قراءة تعليمات السلامة.
 - احتفظ بهذا الدليل في مكان يسهل الوصول إليه عند الحاجة إليه في المستقبل.
 - اقرأ المستندات الأخرى المرفقة مع المنتج.
 - الجهة المصنعة تحتفظ بحق إجراء تعديلات على المنتج.
- تذكر أن دليل المستخدم هذا ينطبق على العديد من الموديلات الأخرى.

شرح الرموز

يتم استخدام الرموز التالية في هذا الدليل:

معلومات مهمة وإرشادات مفيدة.	
خطر الإصابة وتلف الممتلكات.	
خطر من التعرض لصدمة كهربائية.	
تم تصنيع مواد التغليف الخاصة بهذا المنتج من مواد قابلة لإعادة التصنيع وفقاً للوائح البيئية المحلية الخاصة بنا.	

	INFORMATION
	
SUPPLIER'S NAME	MODEL IDENTIFIER (*)
	
يمكن الوصول إلى معلومات الموديل المخزنة في قاعدة بيانات المنتج بزيارة الموقع التالي والبحث عن معرف الموديل (*) المطبوع على ملصق الطاقة	
https://eprel.ec.europa.eu/	



الورق المعاد تدويره
والقابل لإعادة التدوير

13	5 تشغيل الجهاز	3	1 تعليمات السلامة والبيئة
13	5.1 لوحة المؤشر	6	2 ثلاجتك
17	5.2 لوحة المؤشر	7	2 ثلاجتك
19	5.2 تجميد الأطعمة الطازجة	8	3 التركيب
20	5.3 توصيات بخصوص حفظ الأطعمة المجمدة	8	3.1 موضع التركيب المناسب
20	5.4 معلومات عن التجميد	8	3.2 تركيب الأسافين البلاستيكية
20	5.5 وضع الأطعمة	8	3.3* ضبط الأقدام
20	5.6 تحذير فتح الباب	10	3.4 التوصيل الكهربائي
20	5.7 المصباح الداخلي	11	4 التحضير
21	5.8 حيز التبريد	11	4.1 أشياء يجب عملها لتوفير الطاقة
21	5.9 مقصورة الطعام الطازج	11	4.2 توصيات لصندوق الأطعمة الطازجة
21	5.10 درجة التحكم بالرطوبة	11	4.3 الاستخدام الأولي
21	5.11 درجة البيض (FreSHelf)		
21	5.12 الجزء الدوار الأوسط		
22	5.13 صندوق تخزين ذو تبريد متحكم فيه		
22	5.14 مصباح أزرق		
22	5.15 فلتر الروائح		
23	5.16 خزانة تعتيق العصائر		
25	5.17 استخدام موزع المياه الداخلي		
25	(* في بعض الطرز)		
25	5.18 بالنسبة لاستخدام موزع المياه		
26	5.19 درجة الثلج		
27	6 والصيانة		
28	7 استكشاف الأعطال وإصلاحها		

1.1. السلامة العامة

• لا يجوز استخدام هذا الجهاز بواسطة أشخاص يعانون من عجز بدني أو حسي أو عقلي، دون معرفة وخبرة كافية أو بواسطة الأطفال. يمكن استخدام الجهاز من قبل هؤلاء الأشخاص فقط تحت إشراف وتوجيه شخص مسؤول عن سلامتهم. لا يجب السماح للأطفال باللعب بهذا الجهاز.

• في حال حدوث عطل، افصل الجهاز عن الكهرباء.

• بعد فصله عن الكهرباء، انتظر 5 دقائق على الأقل قبل توصيله مرة أخرى. افصل الجهاز عن الكهرباء في حال عدم الاستعمال. لا تلمس القابس بأيدي مبللة! لا تسحب الكبل لنزعه من الكهرباء، امسك القابس دائماً.

• امسح رأس قابل الطاقة بقماشة ناشفة قبل نزعه من الكهرباء.

• لا توصل التلاجة بالكهرباء إذا كان المقبس رخوا.

• افصل المنتج أثناء التركيب والصيانة والتنظيف والتصليح.

• إذا كنت لا تنوي استخدام المنتج لفترة معينة، افصله عن الكهرباء وأخرج أي طعام منه.

• لا تستعمل مواد التنظيف بالبخار لتنظيف التلاجة وإذابة الجليد داخلها. قد يتلامس البخار مع المناطق الكهربائية ويتسبب بقصر الدائرة الكهربائية أو الصدمة الكهربائية!

• لا تغسل المنتج برش الماء أو سكه عليه! خطر الصدمة الكهربائية!

• إذا حدث عطل، لا تستخدم المنتج فقد يتسبب ذلك بصدمة كهربائية. اتصل بخدمة الصيانة المعتمدة قبل القيام بأي شيء.

• لا تستخدم الجهاز إذا كان القسم الموجود على سطح الجهاز أو على ظهره الذي يحوي ألواح إلكترونية مطبوعة في الداخل مفتوحاً (غطاء لوح الدائرة الإلكترونية المطبوعة) (1).

يوضح هذا الجزء تعليمات السلامة اللازمة لمنع خطر الإصابة والضرر المادي. يؤدي الإخفاق في التقيد بهذه التعليمات إلى بطلان جميع ضمانات الجهاز.

الغرض المخصص

تحذير: حافظ على فتحات التهوية في تجويف الجهاز أو في البنية المدمجة خالية من الانسداد.	
تحذير: لا تستخدم الأجهزة الميكانيكية أو الوسائل الأخرى لتسريع عملية إزالة الصقيع، غير تلك التي يوصي بها المصنع.	
تحذير: لا تلتف الدائرة الكهربائية لمادة التبريد.	
تحذير: لا تستخدم الأجهزة الكهربائية في حجرة الموتى في الجهاز إلا إذا كانت من النوع الذي يوصي بها المصنع.	
تحذير: لا تقم بتخزين المواد المتفجرة مثل علب الأيروسول حيث تحتوي تلك العلب على مواد قابلة للاشتعال.	

هذا الجهاز مصمم للاستخدام المنزلي والتطبيقات المماثلة مثل

- مناطق كادر الطبخ في المتاجر والمكاتب وبيئات العمل الأخرى؛

- المزارع و النزلاء في الفنادق وفنادق الطرق والبيئات السكنية المماثلة؛ أماكن المبيت والإفطار؛

- أماكن المبيت والإفطار؛

- عمليات التموين والتطبيقات المماثلة في غير محلات التجزئة.

- احذر أن يعلق كبل الطاقة.

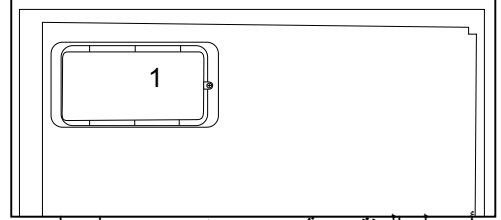
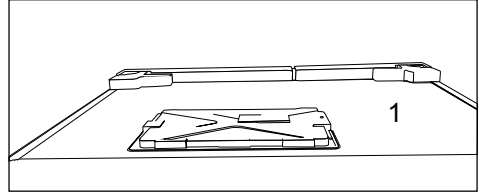
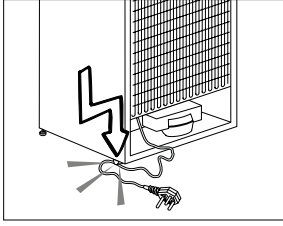

1.2 تحذير HC

- إذا كان المنتج يشتمل على نظام تبريد باستخدام غاز R600a ، احذر حتى تتجنب أضرار نظام التبريد وأنبوبه أثناء استخدام الجهاز وتحريكه. هذا الغاز سريع الاشتعال. إذا تعرض نظام التبريد للتلف، أبعد الجهاز عن مصادر الحريق وقم بتهوية الغرفة فوراً.

يشير المصق على الجهة الداخلية اليسرى إلى نوع الغاز المستعمل في المنتج.



- أوصل المنتج بمقبس مؤرض. يجب إجراء التأسيس بواسطة فني كهرباء مؤهل.
- إذا كان الجهاز يحتوي على مصابيح من نوع LED ، اتصل بخدمة الصيانة المعتمدة لاستبدالها أو اتصل بها في حال حدوث أية مشاكل.

1.1.2 للموديلات

المحتوية على موزع ماء

- يجب أن يكون ضغط مدخل الماء البارد 90psi كحد أقصى (620 kPa). إذا تجاوز ضغط الماء 80 550 (kPa)، استخدم صمام حد الضغط في نظامك الرئيسي. إذا كنت لا تعلم كيف تفحص ضغط الماء الخاص بك، اطلب المساعدة من سمكري متخصص.
- إذا ظهر خطر تأثير الطرق المائي أثناء التركيب، استخدم معدات منع الطرق المائي في التركيب دائماً. استشر سمكري متخصص إن لم تكن متأكدًا من عدم وجود تأثير للطرق المائي في التركيب.
- لا تركبه على مدخل الماء الساخن. يجب أخذ الحيلة من خطر تجمد الخراطيم. يجب أن تكون درجة حرارة الماء 33 ف (0.6 م) كحد أدنى و100 ف (38 م) كحد أقصى.

- لا تلمس الأطعمة المجمدة بأيدي مبتلة! فقد تلتصق بيديك!

- لا تخزن العبوات الزجاجية أو علب المشروبات في حجرة المجمد. فقد تنفجر!
- ضع السوائل بوضع رأسي بعد إغلاق الغطاء بإحكام.
- لا ترش المواد سريعة الاشتعال قرب الجهاز، فقد يحترق أو ينفجر.
- لا تحتفظ بالمواد سريعة الاشتعال والمنتجات المحتوية على غاز سريع الاشتعال (مواد الرش، الخ) في الثلاجة.
- لا تضع مستوعبات السوائل على الجهاز. قد يتسبب رش الماء على جزء كهربائي بصدمة كهربائية أو خطر الحريق.
- يؤدي تعريض المنتج للمطر والثلج وأشعة الشمس والرياح إلى أضرار كهربائية. عند تغيير مكان الجهاز، لا تسحب من مقبض الباب. فقد ينفك المقبض.

- احذر لكي لا يعلق أي جزء من يديك أو جسمك في أية أجزاء متحركة داخل الجهاز.
- لا تطأ أو تتكئ على الباب والجوارير وأجزاء مماثلة من الثلاجة. سيؤدي ذلك إلى سقوط الجهاز وتضرر أجزائه.

- استعمل ماء الشرب فقط.

1.3. الاستخدام المخصص

- هذا المنتج مصمم للاستخدام المنزلي. وهو غير ملائم للاستخدام التجاري أو العام.
- يجب استخدام الجهاز لتخزين الطعام والشراب فقط.
- لا تترك المواد الحساسة التي تتطلب درجات حرارة تحت السيطرة في الثلاجة (اللحاحات، الأدوية الحساسة للحرارة، اللوازم الطبية، الخ).
- لا يتحمل المصنع أية مسؤولية عن أي ضرر بسبب سوء الاستعمال أو التعامل.
- سيتم توفير قطع غيار أصلية لمدة 10 أعوامًا، بعد تاريخ الشراء المنتج

1.4. سلامة الأطفال

- احتفظ بمواد التغليف بعيدا عن متناول الأطفال.
- لا تسمح للأطفال بالعبث بالجهاز.
- إذا كان لباب الجهاز قفل، احتفظ بالمفتاح بعيدا عن متناول الأطفال.
- لا تمتثل للتوجيهات الخاصة بنفايات الأجهزة الإلكترونية والكهربائية والتخلص منها:

هذا المنتج متوافق مع توجيهات

(EU WEEE (2012/19/EU).

يحمل هذا المنتج رمز تصنيف التخلق

من الأجهزة الكهربائية والإلكترونية

(WEEE). تم تصنيع هذا المنتج بقطع

ومواد عالية الجودة يمكن إعادة استخدامها

وهي مناسبة لإعادة التدوير. لا تتخلص

من المنتجات التالفة مع النفايات المنزلية العادية والأخرى

عند انتهاء عمر الجهاز. بل يجب أخذه إلى مركز التجميع

لتدوير الأجهزة الكهربائية والإلكترونية. يرجى استشارة

السلطات المحلية لمعرفة مراكز التجميع.

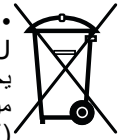

1.5. الامتثال لتوجيهات حظر المواد الخطرة:

- هذا المنتج متوافق مع توجيهات EU WEEE (2011/65/EU). وهو لا يحتوي على مواد ضارة أو محظورة محددة في التوجيهات.

1.6. معلومات الغلاف

- تم تصنيع مواد تغليف المنتج من مواد قابلة لإعادة التدوير طبقاً لأنظمة البيئة الوطنية. لا تتخلص من مواد التغليف مع النفايات المنزلية وغيرها. قم بنقلها إلى نقاط تجميع مواد التغليف المحددة من قبل السلطات المحلية.

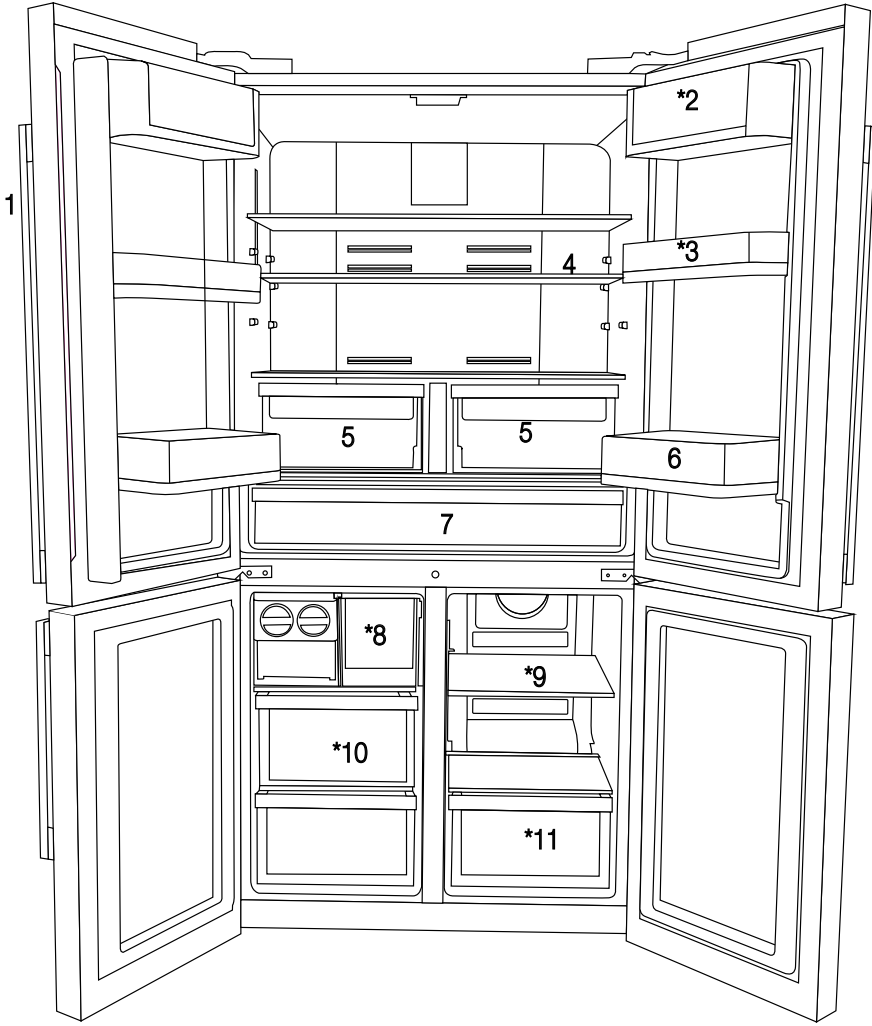

- | | |
|--|--|
| 1- لوحة التحكم والمؤشرات | 7- حيز التبريد |
| 2- قسم الزيت والجبن | 8- درج صندوق الثلج |
| 3- تحريك رف الباب 70 ملم | 9- رف الصندوق الزجاجي متعدد المساحات/ المبرد |
| 4- رف صندوق الثلاجة الزجاجي | 10- أدراج مقصورة الفريزر |
| 5- مقصورة الطعام الطازج بصندوق الثلاجة | 11- أدراج مقصورة المنطقة المتعددة |
| 6- جالون رف الباب | |
- يرايثخا ***

إن الأشكال الواردة في هذا الدليل عبارة عن رسومات بيانية وقد لا تتطابق تمامًا مع المنتج. إذا لم تكن هذه القطع واردة في هذا الجهاز الذي اشتريته، فهذا يعني أن هذه الأجزاء مناسبة لأنواع أخرى.



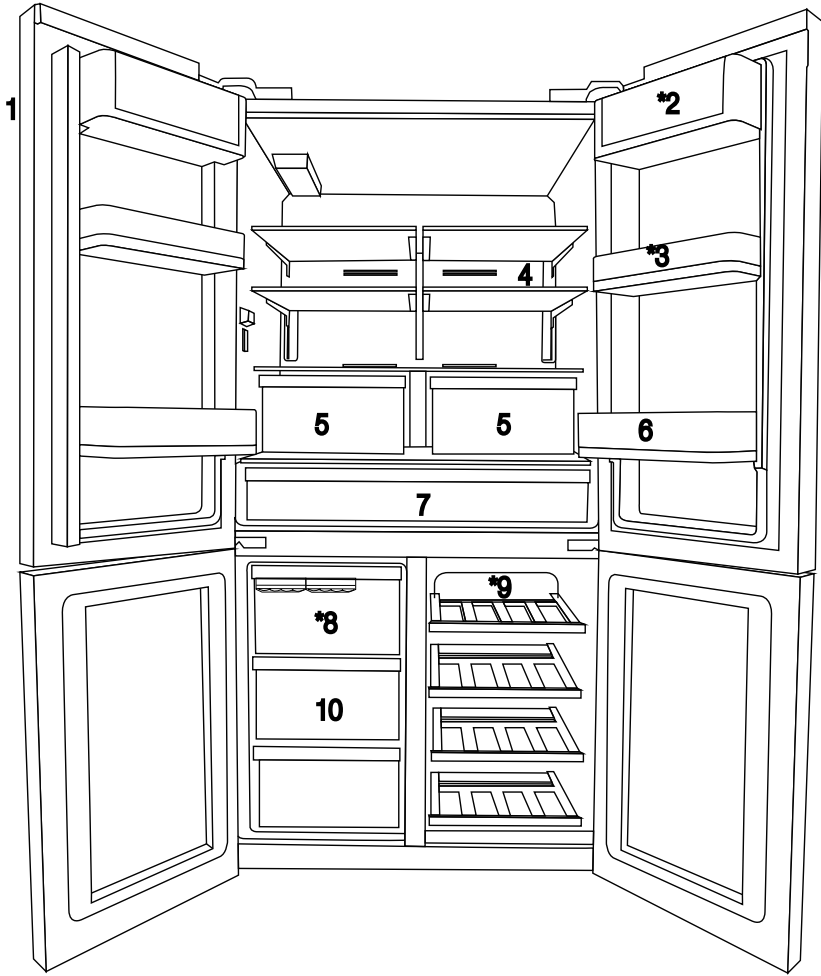

- | | |
|---------------------------------------|--|
| 1- لوحة التحكم والمؤشرات | 7- حيز التبريد |
| 2- قسم الزيت والجبن | 8- درج صندوق الثلج |
| 3- تحريك رف الباب 70 ملم | 9- رف الصندوق الزجاجي متعدد المساحات/ المبرد |
| 4- رف صندوق الثلجة الزجاجي | 10- أدراج مقصورة الفريزر |
| 5- مقصورة الطعام الطازج بصندوق الثلجة | 11- أدراج مقصورة المنطقة المتعددة |
| 6- جالون رف الباب | |

يرايئخا *

إن الأشكال الواردة في هذا الدليل عبارة عن رسومات بيانية وقد لا تتطابق تماماً مع المنتج. إذا لم تكن هذه القطع واردة في هذا الجهاز الذي اشتريته، فهذا يعني أن هذه الأجزاء مناسبة لأنواع أخرى.



3.1 موضع التركيب المناسب

اتصل بمركز خدمة معتمد لتركيب الجهاز. حتى يمكن تحضير المنتج للاستخدام فارجع إلى المعلومات الواردة في دليل المستخدم هذا وتحقق من أن التوصيلات الكهربائية والمائية سليمة. إن لم يكن الأمر كذلك، فقم بالاتصال بكهربائي مؤهل للقيام بكافة التجهيزات اللازمة.

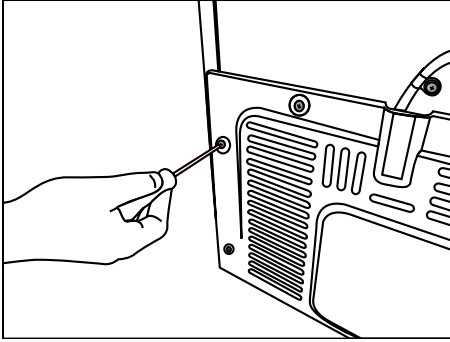

2. ادخل الطرفين البلاستيكيين داخل فتحة التهوية الخلفية كما هو موضح في الشكل.

<p>تحذير: لن تكون الشركة المصنعة مسؤولة عن التلف الذي يحدث نتيجة إجراء أعمال التركيب والصيانة من قبل أشخاص غير معتمدين.</p>	
<p>تحذير: لا يجوز توصيل قابس الجهاز بالكهرباء أثناء التركيب. وإلا، قد يكون هناك خطر الوفاة أو الإصابات الخطيرة!</p>	
<p>تحذير: إذا كان خلوص الباب في الغرفة غير كاف في موضع تركيب الجهاز بدرجة تمنع تمرير الجهاز، فأخلع باب الغرفة وقم بتمرير الجهاز عبر الباب من خلال تدويره إلى الجانب؛ فإذا لم ينجح ذلك، اتصل بمركز الخدمة المعتمد.</p>	

- ضع المنتج على سطح مستو لمنع الحركة المفاجئة.
- قم بتركيب الجهاز على مسافة لا تقل عن 30 سم من مصادر الحرارة، مثل المواقد والسخانات والأفران وعلى مسافة لا تقل عن 5 من الأفران الكهربائية.
- لا يجوز أن يتعرض الجهاز لضوء الشمس المباشر ويحفظ في أماكن رطبة.
- يجب أن تتوفر التهوية المناسبة حول المنتج للحصول على تشغيل يتسم بالكفاءة. إذا كان سيتم وضع المنتج في تجويف داخل الحائط، فأحرص على ترك مسافة 5 سم على الأقل بين السقف والحوائط الجانبية.
- لا تقم بتركيب الجهاز في أماكن تقل فيها درجة الحرارة عن 5°م.

3.2 تركيب الأسافين البلاستيكية

يتم استخدام الأسافين البلاستيكية الموردة مع الجهاز لإيجاد مسافة لتدوير الهواء بين المنتج والحائط الخلفي.

1. للتركيب الأسافين، اخلع البراغي الموجودة على الجهاز واستخدم البراغي الموردة مع الأسافين.

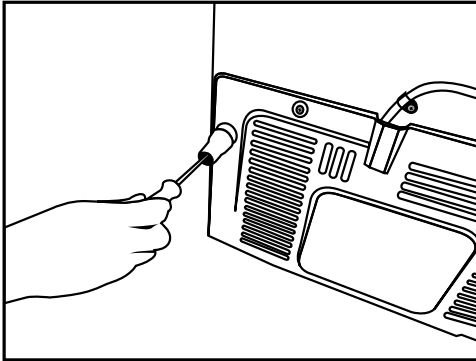

3.3* ضبط الأقدام

إذا كان المنتج غير متزن بعد عملية التركيب، فاضبط القدم على المقدمة بعد تدويرها لليمين أو اليسار. *إذا لم يكن منتجك يحتوي على مقصورة المشروبات أو ليس له باب زجاجي، فمنتجك ليس به حوامل قابلة للتعديل، ولكنه يحتوي على حوامل ثابتة.

لغرض ضبط الأبواب رأسيًا،

حرر صامولة التثبيت الموجودة في القاعدة.

قم بتدوير صامولة الضبط بما يتوافق مع موضع الباب (في اتجاه/عكس اتجاه عقارب الساعة).

أحكام ربط صامولة التثبيت لغرض تثبيت الموضع.

لغرض ضبط الأبواب في مستوى أفقي،

حرر صامولة التثبيت الموجودة بالأعلى.

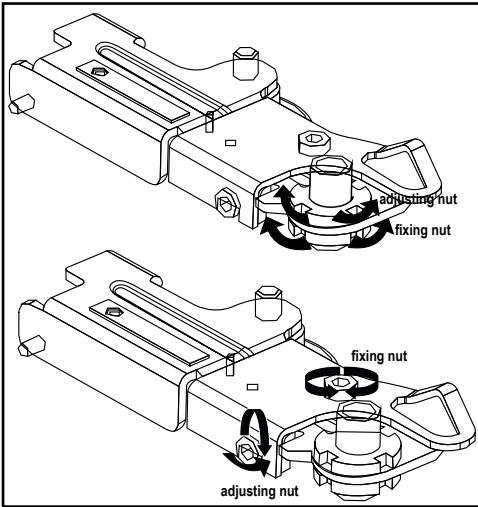
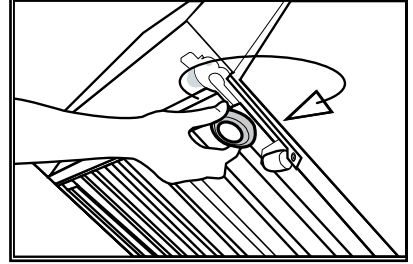
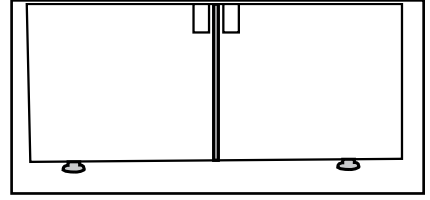

قم بتدوير صامولة الضبط الجانبية بما يتوافق مع موضع الباب (في اتجاه/عكس اتجاه عقارب الساعة).

أحكام ربط صامولة التثبيت الموجودة بالأعلى لغرض تثبيت الموضع.



- مجموعة المفصلات العليا مثبتة بواسطة 3 براغي.
- غطاء المفصلات مثبت بعد تركيب المقابس.
- ثم يتم شد غطاء المفصلات ببرغيين

3.4 التوصيل الكهربائي

تحذير: لا تتم بعمل الوصلات من خلال كابلات إطالة أو قوابس متعددة.	
تحذير: يجب أن يقوم مندوب خدمة معتمد باستبدال كابل الطاقة التالف.	
إذا كنت بصدد تركيب مبردتين جنبًا إلى جنب، يجب المباعرة بينهما بمسافة 4 سم على الأقل.	

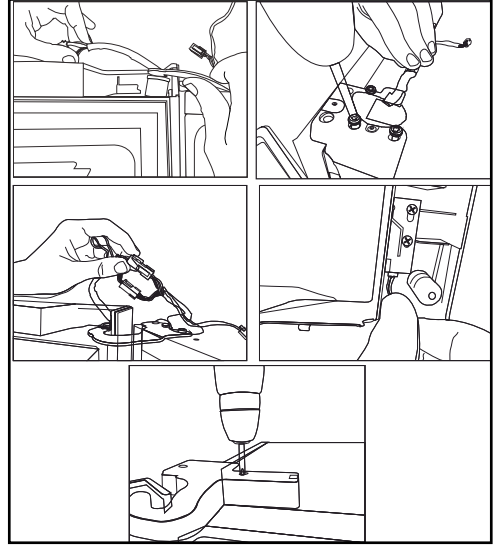

- لن تكون شركتنا مسؤولة عن أي تلف يحدث نتيجة استخدام المنتج بدون التأريض والتوصيل الكهربائي وفقاً للوائح المحلية.
- يجب أن يكون قابس كابل الطاقة في مكان قريب من مكان التركيب.
- يكون الخرج به مصهر بشدة تيار 10 إلى 16 أمبير.
- لا تتم بتمديد الكابلات أو المخارج المتعددة اللاسلكية بين منتجك والخرج الجداري.

4.2 توصيات لصندوق الأطعمة الطازجة

- تحقق من أن الطعام لا يلامس مستشعر درجة الحرارة داخل صندوق الأطعمة الطازجة. حتى يحتفظ صندوق الأطعمة الطازجة بدرجة الحرارة المثالية، يجب أن لا تعيق الأطعمة المستشعر.
- لا تضع الأطعمة أو الخضروات الساخنة في الثلاجة.

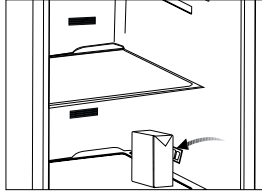
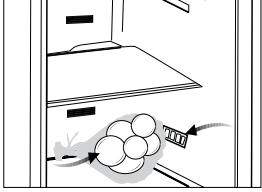

4.3 الاستخدام الأولي

- قبل بدء استخدام المنتج، احرص على إجراء كافة التجهيزات وفقاً للتعليمات الواردة في قسمي "تعليمات هامة للسلامة والبيئة" و "التركيب".
- نظف الجزء الداخلي للثلاجة كما هو موصى به في قسم "الصيانة والتنظيف". قبل بدأ تشغيل الثلاجة، تحقق من أن المقصورة الداخلية جافة.
- قم بتوصيل الثلاجة في مقياس مؤرض. إضاءة المقصورة الداخلية مشغلة عندما يكون باب الثلاجة مفتوحاً.
- قم بتشغيل الثلاجة دون وضع أي أطعمة بداخلها لمدة 6 ساعات ولا تقم بفتح الباب ما لم تكن هناك ضرورة.

سوف تسمع ضوضاء عند بدء عمل جهاز ضغط الهواء. قد تؤدي السوائل والغازات المتسربة من نظام التبريد إلى إحداث ضوضاء، حتى إن كان جهاز ضغط الهواء لا يعمل وهذا أمر طبيعي.



قد يكون ملمس الحواف الأمامية للثلاجة دافئاً. هذا شيء طبيعي. حيث تم تصميم هذه المناطق حتى تكون دافئة تجنباً للتكاثف.



4.1 أشياء يجب عملها لتوفير الطاقة

توصيل ثلاجتك بالأنظمة الموفرة للطاقة أمر خطير، حيث إنها يمكن أن تلحق الضرر بالمنتج.



- لا تترك أبواب الثلاجة مفتوحة لفترة طويلة.
- لا تضع الأطعمة أو الخضروات الساخنة في الثلاجة.
- لا تحمل الثلاجة بشكل زائد. سوف تتخفض كفاءة التبريد عند إعاقة دوران الهواء داخل المنتج.
- لا تضع الثلاجة في أماكن تتعرض لضوء الشمس المباشر. ركب المنتج على بعد 30 سم على الأقل بعيداً عن مصادر الحرارة مثل المواقد، والأفران، وقلب السخان والمواقد الغازية وعلى بعد 5 سم على الأقل بعيداً عن الأفران الكهربائية.
- يجب وضع الطعام في علب مغلقة داخل الثلاجة.
- لكي تستطيع تخزين الحد الأقصى للطعام في مقصورة الفريزر في ثلاجتك، يجب إزالة الدرج العلوي ووضعه أعلى الرف الزجاجي. تم تحديد استهلاك الطاقة المحدد على ثلاجتك بعد إزالة مكعبات الثلج والأدراج العلوية لتسمح بأقصى تحميل. ينصح بشدة باستخدام الأدراج السفلية في الفريزر والمقصورة متعددة المساحات أثناء التحميل.
- لا يجب حجب تدفق الهواء بوضع الأغذية أمام مرواح مقصورة الفريزر والمقصورة متعددة المساحات.
- يجب تحميل الأغذية مع وجود حد أدنى 5 سم أمام شبكة المروحة الواقية.
- إذابة التجمد عن الأطعمة المجمدة في غرفة الثلاجة يوفر الطاقة من ناحية ويحافظ على جودة الأطعمة.

يجب أن تكون درجة الحرارة المحيطة للغرفة التي تضع فيها الثلاجة 10°C / 50°F على الأقل. ولا يُوصى بتشغيل الثلاجة في ظروف درجة حرارة أقل من ذلك تحقيقاً لكفاءتها.



يجب تنظيف الجزء الداخلي من الثلاجة بعناية.



إذا كنت بصدد تركيب مبردين جنباً إلى جنب، يجب المبادعة بينهما بمسافة 4 سم على الأقل.



5.1 لوحة المؤشر

تسمح لك لوحة مؤشر التحكم في اللمس بضبط درجة الحرارة والتحكم في الوظائف الأخرى المتعلقة بالجهاز بدون فتح باب المنتج. فقط اضغط على الأزرار المناسبة لإعدادات الوظائف.

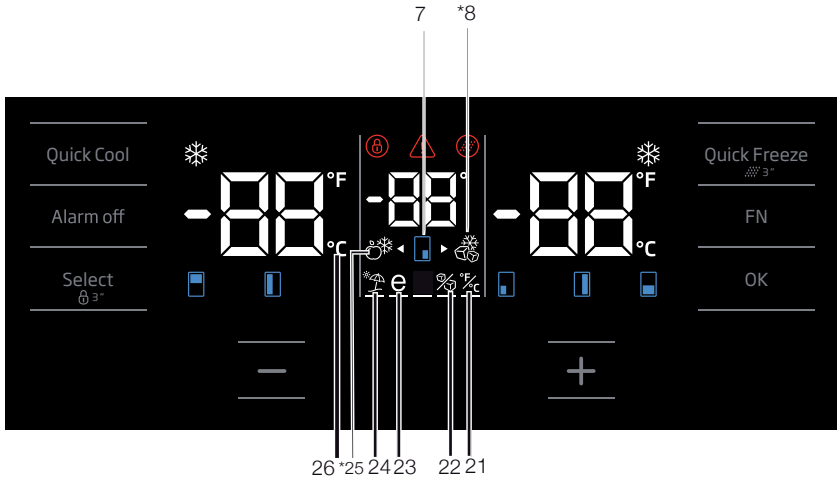
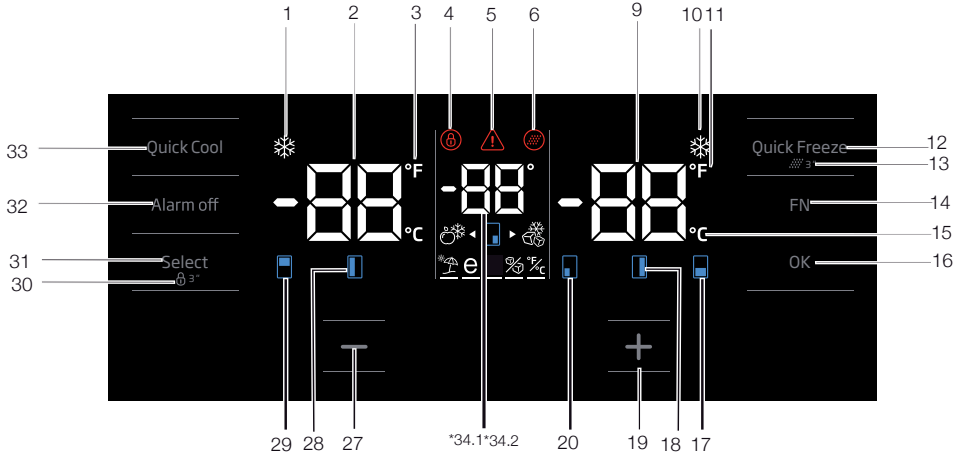

إن الأشكال الواردة في هذا الدليل عبارة عن رسومات بيانية وقد لا تتطابق تماماً مع المنتج. إذا لم تكن هذه القطع واردة في هذا الجهاز الذي اشتريته، فهذا يعني أن هذه الأجزاء مناسبة لأنواع أخرى.



1. مؤشر وظيفة التبريد السريع
سبضيء المؤشر عند تنشيط وظيفة التبريد السريع

2. مؤشر درجة حرارة صندوق الثلجة
يعرض درجة حرارة صندوق الثلجة، ويمكن ضبطه على 1، 2، 3، 4، 5، 6، 7، 8.

3. مؤشر الفهرنهايت
يعرض درجة الحرارة بدرجة الفهرنهايت. وعند تنشيط

مؤشر درجة الفهرنهايت، تُعرض القيم المضبوطة لدرجة الحرارة بالفهرنهايت جنبًا إلى جنب مع أيقونتها المقابلة.

4. مؤشر قفل المفاتيح
يضيء هذا المؤشر عند تنشيط وظيفة قفل المفاتيح. ولا

تعمل المفاتيح إذا كانت وظيفة قفلها نشطة.

5. انقطاع التيار الكهربائي/ ارتفاع درجة الحرارة / تنبيه الخطأ
يضيء هذا المؤشر في حال حدوث انقطاع في التيار

الكهربائي وارتفاع الحرارة إلى درجة غير طبيعية ووجود تنبيه عن خطأ. وخلال انقطاع التيار الكهربائي لمدة مطوّلة، تومض قيمة درجة الحرارة القصوى التي يبلغها صندوق الفريزر على الشاشة الرقمية. بعد التحقق من الطعام الموجود في صندوق الفريزر، اضغط على زر الإنذار لإلغاء التحذير.

وإذا لاحظت إضاءة هذا المؤشر، فيرجى الرجوع إلى قسم "الحلول المقترحة لاكتشاف الأخطاء وإصلاحها" في دليلك.

6. أيقونة استبدال المرشح
تُعرض هذه الأيقونة عندما يجب استبدال مرشح الماء.

7. أيقونة تبديل درجة حرارة رف العصائر
يعرض الصندوق الذي يجب تعديل درجة حرارته. عندما

تومض أيقونة تبديل درجة حرارة الصندوق، يعني هذا أنه يجب اختيار الصندوق المقابل.

8. مؤشر درجة حرارة صندوق الفريزر
يعرض درجة حرارة صندوق الفريزر، ويمكن ضبطه

على 18، -19، -20، -21، -22، -23، -24 ° درجة مئوية.

9. مؤشر وظيفة التجميد السريع
سبضيء المؤشر عند تنشيط وظيفة التجميد السريع

10. مؤشر الفهرنهايت
يعرض درجة الحرارة بدرجة الفهرنهايت. وعند تنشيط

مؤشر درجة الفهرنهايت، تُعرض القيم المضبوطة لدرجة الحرارة بالفهرنهايت جنبًا إلى جنب مع أيقونتها المقابلة.

11. زر التجميد السريع Quick freeze
اضغط على هذا الزر لفترة قصيرة لتنشيط أو تعطيل

وظيفة التجميد السريع. عندما تنشط هذه الوظيفة، يُبرّد

ثلجة / دليل المستخدم

استخدم وظيفة التجميد السريع، قم بتنشيطها عندما تحتاج لتجميد الطعام الموضوع في مقصورة الثلجة سريعًا. إذا أردت تجميد كمية كبيرة من الطعام، فيوصى بتنشيط هذه الميزة قبل وضع الطعام في الثلجة.



وفي حال مضي 1 ساعات أو بلوغ صندوق الفريزر درجة الحرارة المطلوبة، ستلغي وظيفة التجميد السريع نفسها تلقائيًا.



لن تتم إعادة تشغيل هذه الوظيفة عند استعادة التيار الكهربائي بعد انقطاعه.



12. استبدال المرشح
يمكنك إعادة ضبط إنذار استبدال مرشح الماء بالضغط

على زر التجميد السريع لمدة 3 ثوان.

13. زر FN
يتيح لك هذا الزر التنقل بين الوظائف التي تريد اختيارها.

وعندما تضغط عليه، تبدأ الأيقونة التي يجب تنشيط وظيفتها أو تعطيلها بالومض مع المؤشر. يُعطل زر FN تلقائيًا في حال عدم استخدامه لمدة 20 ثانية. وحينها، يتعين عليك الضغط على الزر مجددًا إذا أردت تعديل الوظائف.

14. مؤشر السليزيوس
يعرض الحرارة بدرجة السليزيوس. وعند تنشيط مؤشر

درجة السليزيوس، تُعرض القيم المضبوطة لدرجة الحرارة بالسليزيوس جنبًا إلى جنب مع أيقونتها المقابلة.

15. زر OK
عند التنقل بين الوظائف بواسطة زر FN، نشط الوظيفة

المختارة بالنقر على زر OK وعند تنشيط الوظيفة، ستبقى الأيقونة مضاءة.

16. زر رفع درجة الحرارة
اختر الصندوق المقابل بواسطة زر الاختيار، وستومض

أيقونة الصندوق المذكور. فإذا ضغطت على زر رفع درجة الحرارة أثناء هذه العملية، فسترتفع قيمة الدرجة المضبوطة. وإذا ضغطت هذا الزر باستمرار، فسُعاد ضبط قيمة درجة الحرارة المضبوطة.

17. مؤشر تغيير درجة حرارة صندوق الفريزر
يعرض الصندوق الذي يجب تعديل درجة حرارته. عندما

اضغط على هذا الزر لفترة قصيرة لتنشيط أو تعطيل

تومض أيقونة تبديل درجة حرارة الصندوق، يعني هذا أنه يجب اختيار الصندوق المقابل.

18. زر إنقاص درجة الحرارة

فسوف يتم تفعيل وظيفة Eco-Fuzzy. لتعطيل وظيفة Eco-Fuzzy، المس أيقونتها ومؤشرها مرة إضافية، ثم انقر OK. وستبدأ الأيقونة والمؤشر بالوميض. وعند عدم ضغط أي زر لمدة 20 ثانية، سيتوقف تشغيل الأيقونة والمؤشر وسيتوقف تشغيل وظيفة Eco-Fuzzy.

اختر الصندوق المقابل بواسطة زر الاختيار، وستومض أيقونة الصندوق المذكور. إذا ضغطت على زر إنقاص درجة الحرارة أثناء هذه العملية، فستنخفض قيمة الدرجة المضبوطة. فإذا ضغطت هذا الزر باستمرار، فسيعاد ضبط قيمة الدرجة المضبوطة.

19. مؤشر تغيير درجة حرارة صندوق الثلجة

يعرض الصندوق الذي يجب تعديل درجة حرارته. عندما تومض أيقونة تبديل درجة حرارة الصندوق، يعني هذا أنه يجب اختيار الصندوق المقابل.

20. ضبط مؤشري السليزيوس والفهرنهايت

المس هذا الزر بالضغط على زر FN واختيار الفهرنهايت والسليزيوس بالنقر على زر OK. وعند تحديد درجة الحرارة المقابلة، فسيضيء مؤشر الفهرنهايت والسليزيوس.

21. مؤشر تشغيل/إيقاف صانع الجليد

لإيقاف تشغيل صانع الثلج، اضغط على زر FN (حتى يصل إلى أيقونة الجليد والخط السفلي). تومض أيقونة إيقاف تشغيل صانع الجليد ومؤشر تشغيله عندما تلمسهما. وهكذا، يمكنك تحديد ما إذا كان صانع الجليد في وضع التشغيل أو الإيقاف. عندما تضغط على زر OK، تظهر أيقونة صانع الجليد باستمرار بينما يواصل مؤشره الوميض خلال العملية. وعند عدم نقر زر لمدة 20 ثانية، ستبقى الأيقونة والمؤشر مضاءين. وسيتوقف تشغيل صانع الجليد. ولتشغيله من جديد، المس الأيقونة والمؤشر وسيوميض. وعند عدم ضغط أي زر لمدة 20 ثانية، سيتوقف تشغيل الأيقونة والمؤشر وسيشغل صانع الجليد مجدداً.

22. قفل المفتاح

استمر في الضغط على زر قفل المفتاح لمدة 3 ثوان. عندما يتوقف رمز قفل المفتاح عن التشغيل، يُعطل قفل المفتاح. لن تعمل الأزرار إذا كان وضع قفل المفتاح نشطاً. استمر في الضغط على زر قفل المفتاح لمدة 3 ثوان من جديد. عندما يتوقف تشغيل أيقونة قفل المفتاح، سيُعطل قفل المفتاح. اضغط على زر قفل المفتاح إذا أردت منع أي تغيير في إعدادات درجة حرارة الثلجة.

26. زر الاختيار

استخدم هذا الزر لاختيار الصندوق الذي ترغب بتعديل درجة حرارته. وبالنقر على هذا الزر، يمكنك التبديل بين الصناديق. يمكنك تحديد ما إذا اختير الصندوق من أيقونات الصناديق (7، 17، 18، 20، 28، 29). بصرف النظر عن وميض رمز الصندوق، سيتم تحديد الصندوق ذي القيمة المضبوطة لدرجة الحرارة التي تريد تعديلها. يمكنك حينها تغيير الدرجة المضبوطة بالضغط على زر تغيير نقطة الضبط بالضغط على زر إنقاص الدرجة المضبوطة للصندوق (27) وزر رفع الدرجة المضبوطة للصندوق (19). وإذا لم تضغط على زر التحديد في غضون 20 ثانية، فسيتوقف تشغيل أيقونة الصندوق. وهكذا، سيكون عليك الضغط على هذا الزر مجدداً إذا كنت ترغب في تحديد الصندوق.

يشير ما إذا كان مقصورة الثلج قيد التشغيل أم الإيقاف.



سيتوقف تدفق المياه من خزان المياه عندما يتم اختيار هذه الوظيفة. ومع ذلك، يمكن إخراج الثلج الموجود من وحدة التوزيع.



22. أيقونة وظيفة Eco-Fuzzy

انقر على زر FN (إلى أن يبلغ زر الحرف e والخط السفلي). ستومض أيقونة وظيفة Eco-Fuzzy والمؤشر عندما تلمسهما. وهكذا، ستتمكن من معرفة ما إذا كانت وظيفة Eco-Fuzzy نشطة أم لا. عندما تضغط على زر OK، تظهر أيقونة وظيفة Eco-Fuzzy باستمرار بينما يواصل مؤشره الوميض خلال العملية. وعند عدم نقر زر لمدة 20 ثانية، ستبقى الأيقونة والمؤشر مضاءين. ومن ثم

27. تنبيه إطفاء الإنذار

في حال صدور إنذار انقطاع التيار الكهربائي/ارتفاع درجة الحرارة، وبعد التحقق من الطعام الموجود في صندوق الفريزر، اضغط على زر إطفاء الإنذار لإلغاء التحذير.



استخدم وظيفة التبريد السريع عندما تحتاج إلى تجميد الطعام الموضوع في مقصورة الثلجة سريعًا. إذا أردت تبريد كمية كبيرة من الطعام الطازج، فيوصى بتنشيط هذه الميزة قبل وضع الطعام في الجهاز.



وفي حال مضي 24 ساعات أو بلوغ صندوق الثلجة درجة الحرارة المطلوبة، ستلغي وظيفة التبريد السريع نفسها تلقائيًا.



إذا ضغطت على زر التبريد السريع بشكل متكرر لفترات قصيرة، سيتم تنشيط حماية الدائرة الإلكترونية ولن يبدأ تشغيل الضاغط فورًا.



لن تتم إعادة تشغيل هذه الوظيفة عند استعادة التيار الكهربائي بعد انقطاعه.

28. زر وظيفة التبريد السريع (QuickCool)

لهذا الزر وظيفتان. اضغط على هذا الزر لفترة قصيرة لتنشيط أو تعطيل وظيفة التبريد السريع. ينطفئ مؤشر التبريد السريع وتعود الإعدادات إلى الوضع الطبيعي.

نمط عطلة السبت:

انقر على زر موافق لمدة 3 ثوانٍ لتنشيط نمط عطلة السبت أو تعطيله. عند تنشيط نمط عطلة السبت، فلن تعمل أزرار الشاشة أو الإنذار أو فتح الباب أو المصباح.

29. مؤشر درجة حرارة رف العصائر

شاشة عرض القيم المضبوطة لدرجة حرارة رف العصائر.

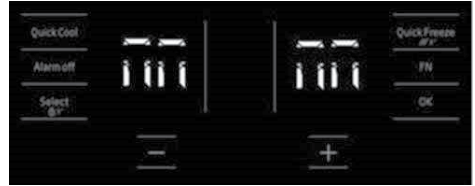
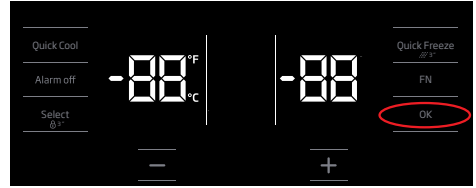

، فإن الثلجة ستقوم بإلغاؤه تلقائيًا في 76 ساعة. "Sabbath" إذا لم يتم المستخدم بإلغاء وضع

5.2 لوحة المؤشر

تسمح لك لوحة مؤشر التحكم اللمسي بضبط درجة الحرارة والتحكم في الوظائف الأخرى المتعلقة بالجهاز بدون فتح باب الثلاجة. فقط اضغط على الأزرار المناسبة لإعدادات الوظائف.

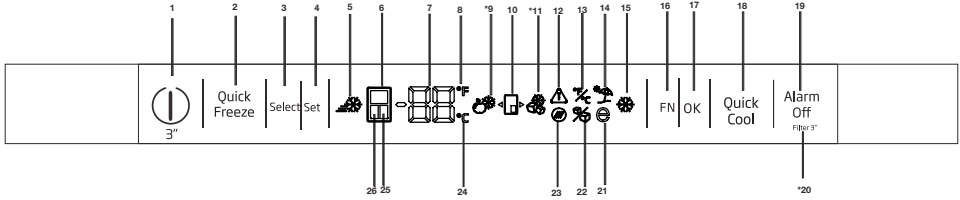

1. وظيفة التشغيل والإيقاف

اضغط على زر التشغيل/الإيقاف لمدة 3 ثوانٍ لتشغيل أو إيقاف الثلاجة.

2. زر التجميد السريع Quick freeze

اضغط على هذا الزر لتفعيل أو تعطيل وظيفة التجميد السريع. عند تفعيلك لهذه الوظيفة، سيتم تبريد مقصورة الفريزر إلى درجة حرارة أقل من القيمة المحددة.

استخدم وظيفة التجميد السريع، قم بتنشيطها عندما تحتاج لتجميد الطعام الموضوع في مقصورة الثلاجة سريعاً. إذا أردت تجميد كمية كبيرة من الطعام، يوصى بتنشيط هذه الميزة قبل وضع الطعام في الثلاجة.



إذا لم يتم إلغاؤها، ستلغي وظيفة التجميد السريع نفسها تلقائياً بعد مرور 1 ساعات بحد أقصى أو عندما تصل درجة حرارة مقصورة الثلاجة إلى الدرجة المطلوبة.



لن تتم إعادة تشغيل هذه الوظيفة عند عودة التيار الكهربائي بعد انقطاعه.



3. زر التحديد

استخدم هذا الزر لتحديد الكابينة التي تريد تغيير درجة حرارتها. انتقل بين الكابن بالضغط على هذا الزر. يمكن أن يتم فهم الكابينة المختارة من أيقونات الكابن (6)، 25، 24). عند تشغيل أيقونة الكابينة، فسوف يتم تحديد الكابينة



إن الأشكال الواردة في هذا الدليل عبارة عن رسومات بيانية وقد لا تتطابق تمامًا مع المنتج. إذا لم تكن هذه القطع واردة في هذا الجهاز الذي اشتريته، فهذا يعني أن هذه الأجزاء مناسبة لأنواع أخرى.

التي تريد تغيير قيمة درجة حرارتها المحددة. بعد ذلك، يمكنك تغيير القيمة المحددة عن طريق الضغط على زر ضبط درجة الحرارة المحددة للكابينة (4)

4. ضبط درجة الحرارة / خفض درجة الحرارة
عند الضغط عليه، يقلل درجة حرارة المقصورة المحددة.

5. مؤشر التجميد السريع

يضيء هذا الرمز عند تنشيط وظيفة التجميد السريع.

6. مؤشر مقصورة الثلاجة

عندما يكون هذا المؤشر نشطاً، يتم عرض درجة حرارة مقصورة الثلاجة على مؤشر قيمة درجة الحرارة. يمكن ضبط درجة حرارة مقصورة الثلاجة على 8 أو 7 أو 6 أو 5 أو 4 أو 3 أو 2 أو 1 درجة مئوية / 46 أو 45 أو 44 أو 43 أو 42 أو 41 أو 40 أو 39 أو 38 أو 37 أو 36 أو 35 أو 34 أو 33 درجة فهرنهايت عن طريق الضغط على زر ضبط درجة الحرارة (4).

7. مؤشر قيمة درجة الحرارة

يعرض قيمة درجة الحرارة في المقصورة المحددة.

8. مؤشر الفهرنهايت

هو مؤشر الفهرنهايت. عند تفعيل مؤشر الفهرنهايت، فسوف يتم عرض قيم ضبط الحرارة بوحدة الفهرنهايت وسيتم تشغيل الأيقونة ذات الصلة.

17. زر OK

بعد التنقل بين الوظائف باستخدام زر FN، عند إلغاء الوظيفة بالضغط على زر OK، فسوف يومض المؤشر المعنى. عند تفعيل الوظيفة فإنها تظل مشغلة. يستمر المؤشر في الوميض لعرض الأيقونة عليه.

18. زر وظيفة التبريد السريع

لهذا الزر وظيفتان. اضغط على هذا الزر لفترة قصيرة لتنشيط أو تعطيل وظيفة التبريد السريع. ينطفئ مؤشر التبريد السريع وتعود الإعدادات إلى الوضع الطبيعي.

19. تحذير إطفاء الإنذار

في حال صدور إنذار قصور الطاقة/ارتفاع درجة الحرارة، فقم بعد التحقق من الطعام الموجود في مقصورة الفريزر، بالضغط على زر انطفاء الإنذار للتخلص من أيقونة التحذير من ارتفاع درجة الحرارة (12).

20. إعادة ضبط الفلتر

تتم إعادة ضبط الفلتر عند الضغط على زر إطفاء الإنذار (19) لمدة 3 ثوان. تنطفئ أيقونة إعادة ضبط الفلتر.

21. أيقونة وظيفة Eco fuzzy

اضغط على مفتاح FN (إلى أن تصل إلى أيقونة الحرف e) لتفعيل وظيفة eco fuzzy. عندما تبدأ في تحريك يدك أعلى أيقونة eco fuzzy، فستبدأ في الوميض. ومن ثم فإنه يمكنك معرفة ما إذا كان سيتم تفعيل أو تعطيل وظيفة eco fuzzy. بالضغط على زر OK، فسوف تضيء أيقونة وظيفة eco fuzzy باستمرار أثناء هذه العملية. إذا لم تضغط على أي زر بعد 20 ثانية، فسوف تظل الأيقونة مضيئة. ومن ثم فسوف يتم تفعيل وظيفة eco fuzzy. لإلغاء وظيفة eco fuzzy، حرك يدك أعلى الأيقونة مرة أخرى واضغط على مفتاح OK. وبعد ذلك ستبدأ أيقونة وظيفة eco fuzzy في الوميض. إذا لم تضغط على أي زر في خلال 20 ثانية، فسوف تنطفئ الأيقونة وسوف يتم إلغاء وظيفة eco fuzzy مرة أخرى.

22. أيقونة إطفاء ماكينة الثلج

اضغط على مفتاح FN (إلى أن تصل إلى أيقونة الثلج) لإطفاء ماكينة الثلج. تبدأ أيقونة إطفاء ماكينة الثلج في الوميض عندما تحرك يدك أعلاها، ومن ثم فيمكنك أن تعرف ما إذا كانت ماكينة الثلج سيتم تشغيلها أو إطفائها. بالضغط على زر OK، فسوف تضيء أيقونة ماكينة الثلج باستمرار أثناء هذه العملية. إذا لم تضغط على أي زر بعد 20 ثانية فسوف تستمر إضاءة الأيقونة والمؤشر. ومن ثم فإنه يتم إطفاء ماكينة الثلج. ولتشغيل ماكينة الثلج مرة أخرى، حرك يدك أعلى الأيقونة. سوف تبدأ أيقونة إطفاء ماكينة الثلج في الوميض. في حالة الضغط على زر OK، ستنطفئ الأيقونة وبذلك يتم تشغيل ماكينة الثلج مرة أخرى.

9. أيقونة الثلجة الجوكر

باختيار أيقونة الثلجة الجوكر باستخدام زر FN (16) والضغط على زر OK (17)، فسوف تتحول كابينه الجوكر إلى كابينه الثلجة وتعمل كمبرد.

10. أيقونة كابينه الجوكر

يعرض أيقونة كابينه الجوكر.

11. أيقونة فريزر الجوكر

باختيار أيقونة فريزر الجوكر باستخدام زر FN (16) والضغط على زر OK (17)، فسوف تتحول كابينه الجوكر إلى كابينه الفريزر وتعمل كفريزر.

12. انقطاع التيار الكهربائي/ ارتفاع درجة الحرارة / تنبيه الخطأ

بضيء هذا المؤشر في حالة أعطال الطاقة أو مشكلات درجة الحرارة المرتفعة. أثناء فترة قصور الطاقة المستديم فإن أعلى درجة حرارة تصل إليها غرفة الفريزر سوف تومض على الشاشة الرقمية. بعد التحقق من الطعام الموجود في مقصورة الفريزر، اضغط على زر الإنذار (19) لإلغاء التحذير.

13. ضبط مؤشري السلزيوس والفهرنهايت

حرك يدك أعلى هذا المفتاح باستخدام مفتاح FN واختر وحدتي الفهرنهايت والسلزيوس عن طريق مفتاح OK. عند تحديد نوع درجة الحرارة المعنية فسوف يتم تشغيل مؤشر الفهرنهايت والسلزيوس.

14. أيقونة وظيفة الإجازات

اضغط على مفتاح FN (إلى أن تصل إلى أيقونة الشمسية) لتفعيل وظيفة الإجازات. عندما تبدأ في تحريك يدك أعلى أيقونة وظيفة الإجازات، ستبدأ في الوميض. ومن ثم فإنه يمكنك معرفة ما إذا كان سيتم تفعيل أو تعطيل وظيفة الإجازات. بالضغط على زر OK، فسوف يضيء مؤشر وظيفة الإجازات باستمرار ويتم تفعيل وظيفة الإجازات. اضغط على مفتاح OK لإلغاء وظيفة الإجازات. ومن ثم فسوف يبدأ مؤشر وظيفة الإجازات في الوميض وسوف يتم إلغاء وظيفة الإجازات.

15. مؤشر وظيفة التبريد السريع

يعمل المؤشر عند تفعيل وظيفة التجميد السريع.

16. زر FN

باستخدام هذا المفتاح، فسوف يمكنك التنقل بين الوظائف التي تريد تحديدها. من خلال الضغط على هذا المفتاح، فسوف تبدأ الأيقونة، المراد تفعيل أو تعطيل وظيفتها، ومؤشر هذه الأيقونة في الوميض. يتم تعطيل زر FN ما لم يتم الضغط عليه لمدة 20 ثانية. أنت بحاجة إلى الضغط على هذا الزر لتغيير الوظائف مرة أخرى.

نمط عطلة السبت:

انقر على زر التبريد السريع لمدة 3 ثوان لتتسبب نمط عطلة السبت أو تعطيله. عند تنشيط نمط عطلة السبت، فلن تعمل أزرار الشاشة أو الإنذار أو فتح الباب أو المصباح.

يشير ما إذا كانت مقصورة الثلج قيد التشغيل أم الإيقاف.



سيتوقف تدفق المياه من خزان المياه عندما يتم اختيار هذه الوظيفة. ومع ذلك، يمكن إخراج الثلج الموجود من وحدة التوزيع.



23. أيقونة إعادة ضبط الفلتر

تعمل هذه الأيقونة إذا كان الفلتر بحاجة إلى إعادة الضبط.

24. مؤشر السليزيوس

هو مؤشر لدرجات السليزيوس. عند تفعيل مؤشر درجات السليزيوس، فسوف يتم عرض قيم ضبط الحرارة بوحدة السليزيوس وسوف تضيء الأيقونة ذات الصلة.

25. مؤشر المقصورة الجوكر

عندما يكون هذا المؤشر نشطاً، يتم عرض درجة حرارة المقصورة الجوكر على مؤشر قيمة درجة الحرارة. يمكن تغيير قيم ضبط حرارة المقصورة الجوكر عن طريق الضغط على زر ضبط درجة الحرارة (4).

26. مؤشر مقصورة الفريزر

عندما يكون هذا المؤشر نشطاً، يتم عرض درجة حرارة مقصورة الفريزر على مؤشر قيمة درجة الحرارة. يمكن ضبط درجة حرارة مقصورة الفريزر على 18- و 19- و 20- و 21- و 22- و 23- و 24- درجة مئوية / 0 و -2- و -4- و -6- و -8- و -10- و -12- درجة فهرنهايت عن طريق الضغط على زر ضبط درجة الحرارة (4).

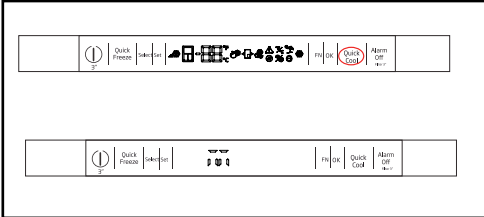

، فإن الثلجة ستقوم بالإغاؤه تلقائياً في 76 ساعة، "Sabbath" إذا لم يتم المستخدم بإلغاء وضع

استخدم وظيفة التبريد السريع عندما تحتاج إلى تجميد الطعام الموضوع في مقصورة الثلجة سريعاً. إذا أردت تبريد كمية كبيرة من الطعام الطازج، فيوصى بتنشيط هذه الميزة قبل وضع الطعام في الجهاز.



وفي حال مضي 8 ساعات أو بلوغ صندوق الثلجة درجة الحرارة المطلوبة، ستلغي وظيفة التبريد السريع نفسها تلقائياً.



إذا ضغطت على زر التبريد السريع بشكل متكرر لفترات قصيرة، سيتم تنشيط حماية الدائرة الإلكترونية ولن يبدأ تشغيل الضاغط فوراً.



لن تتم إعادة تشغيل هذه الوظيفة عند استعادة التيار الكهربائي بعد انقطاعه.



5.2 تجميد الأطعمة الطازجة

- للحفاظ على جودة الأطعمة، فيجب تجميدها بأسرع ما يمكن عند وضعها في صندوق الفريزر، واستخدام خاصية التجميد السريع لهذا الغرض.
- يمكنك حفظ الطعام لفترة أطول في مقصورة الفريزر عندما تجمدها وهي طازجة.
- غلف الطعام المراد تجميده وأغلق العبوة، بحيث لا يتسرب إليها هواء.
- تحقق من أنك تعبيء طعامك قبل وضعه في الفريزر. استخدم أوعية مناسبة للفريزر ورقائق وورق مقاوم للرطوبة وأكياس بلاستيكية وغيرها من خامات التغليف بدلاً من أوراق التغليف العادية.
- قم بتمييز كل عبوة طعام من خلال وضع التاريخ عليها قبل التجميد. يمكنك التعرف على الحالة الطازجة لكل عبوة طعام بهذه الطريقة عندما تفتح الفريزر في كل مرة. قم بتخزين الطعام المجمد السابق في الجانب الأمامي من الصندوق لضمان استهلاكه أولاً.
- يجب استهلاك الطعام المجمد مباشرة بعد إذابته، كما يجب عدم إعادة تجميده.
- لا تقم بتجميد كميات كبيرة من الطعام مرة واحدة في نفس الوقت.

ملاحظات	إعداد صندوق التبريد	إعداد صندوق الفريزر
	4 درجات مئوية	18- درجة مئوية
	4 درجات مئوية	20- أو 22- أو 24- درجة مئوية
	4 درجات مئوية	التجميد السريع
	2 درجة مئوية	18- درجة مئوية أو أقل

5.3 توصيات بخصوص حفظ الأطعمة المجمدة

يجب ضبط الصندوق على درجة حرارة 18° - م على الأقل.

1. توضع العبوات في الفريزر بأسرع ما يمكن بعد الشراء دون تركها حتى يذوب عنها التجمد.
2. تفحص ما إذا تم تجاوز تواريخ "يستخدم بحلول" و "صالح حتى" على العبوة أم لا قبل التجميد.
3. تأكد أن أغلفة الأطعمة غير تالفة.

5.4 معلومات عن التجميد

تبعاً لمواصفات IEC 62552، يمكن للجهاز تجميد 4.5 كجم من الطعام عند درجة حرارة 25 درجة مئوية إلى 18- درجة مئوية أو أقل في خلال 24 ساعة لكل 100 لتر من حجم الفريزر.

يمكن الحفاظ على الطعام لفترة أطول فقط عند درجة حرارة 18- درجة مئوية أو درجات حرارة أقل.

يمكنك الحفاظ على طعام طازج لشهور عديدة (عند درجة حرارة 18- درجة مئوية أو أقل في الديب فريزر). يجب عدم ملامسة الأطعمة المزمع تجميدها للمواد المذابة سابقاً لمنع الإذابة الجزئية.

قم بغلي الخضروات وتصفيتهن من الماء لحفظها لفترة أطول وهي متجمدة. بعد تصفية مياه الخضروات، ضعها في أغلفة محكمة ضد تسريب الهواء ثم ضعها في الفريزر. بعض الأطعمة مثل الموز والطماطم والخس والبقدونس والبيض المسلوق والبطاطس لا تكون مناسبة للتجميد. إذا كانت هذه الأطعمة مجمدة فإن قيمتها الغذائية ومذاقها يمكن أن يتأثرا سلباً. ولا يجوز إتلافها حتى لا تمثل خطورة على صحة الأشخاص.

5.5 وضع الأطعمة

أرفف مقصورة الفريزر	طعام مجمد متنوع مثل اللحم والسمك والأيس كريم والخضروات إلخ.
أرفف مقصورة التلاجة	الطعام في معلبات وأطباق مغطاة وعلب مغلقة، بيض (في عبوات مغلقة).
أرفف باب مقصورة التلاجة	طعام قليل أو مغلف أو مشروبات
مقصورة الطعام الطازج	الخضروات والفاكهة
درج المنطقة الطازجة	الأطعمة الحساسة (طعام الإفطار، اللحوم التي يجب استهلاكها خلال فترة قصيرة)

5.6 تحذير فتح الباب

(هذه الخاصية اختيارية)

يتم سماع صوت تحذير عندما يكون باب مقصورة الجهاز مفتوحاً لمدة دقيقة واحدة على الأقل. سيتوقف هذا التحذير عندما يتم إغلاق الباب أو الضغط على أي من مفاتيح العرض (إن وجدت).

5.7 المصباح الداخلي

المصباح الداخلي يستخدم لمبة من نوع LED. اتصل بمركز الخدمة المعتمد إذا واجهت مشكلات مع هذه المبة. المصباح (المصابيح) المستخدمة في هذه الأجهزة ليست مناسبة لإضاءة غرفة منزلية. الغرض المقصود من هذا المصباح هو مساعدة المستخدم عند وضع المواد الغذائية في التلاجة / الفريزر بطريقة آمنة ومريحة.

5.8 حيز التبريد

لا تضع الأجاص والمشمش والخوخ وما شابه، ولا سيما تلك الفواكه التي تولد كميات كبيرة من الإيثيلين، في مقصورة الطعام الطازج ذاتها مع أنواع فواكه وخضروات أخرى. غاز الإيثيلين الذي ينبعث من هذه الفاكهة يتسبب في نضج الفاكهة الأخرى بشكل أسرع والتحلل في وقت أقل.

تمتلك صناديق مبرد المياه من تحضير الطعام لتجميده. يمكنك أيضاً استخدام هذه الصناديق لتخزين الطعام عند درجات حرارة أقل من حرارة صندوق التلاجة. يمكن زيادة الحجم الداخلي للتلاجة بإخراج أي من صناديق الوجبات الخفيفة:

5.11 درج البيض

يمكن تركيب حامل البيض بالباب المطلوب أو رف الجسم. لا تخزن حامل البيض في مقصورة الفريزر أبداً.

1. اسحب الصندوق تجاهك حتى يتوقف.

2. ارفع الصندوق قرابه 1 سم للأعلى واسحبه تجاهك لإخراجه من مكانه.

5.9 مقصورة الطعام الطازج

تم تصميم درج الثلاثة خصيصاً بحيث يحتفظ بالخضروات طازجة دون فقدان رطوبتها. لهذا الغرض، تكون دورة الهواء البارد مكثفة حول الدرج بوجه عام. أخرج أرفف الباب المقابلة للدرج قبل إخراج الدرج.

5.12 الجزء الدوار الأوسط

راودلا عزجا مبمصمة متالأوسط لمنع الهواء البارد الموجود داخل التلاجة من التسرب إلى الخارج.

1- يساعد الجزء الدوار الأوسط في الغلق عندما تضغط حشيات الباب على سطح الجزء الدوار الأوسط عند غلق أبواب صندوق التلاجة.

2- كفاه سبب أخر لتزويد تلاجتك بالجزء الدوار الأوسط وهو أنه يزيد من الحجم الصافي لصندوق التلاجة. تشغل الأجزاء الوسطى القياسية جزءاً من الحجم غير المستخدم في التلاجة.

3- يجب غلق الجزء الدوار الأوسط في حالة فتح الباب الأيسر لصندوق التلاجة.

4- يجب ألا يتم فتحه يدويا. تتحرك عند توجيه الجزء البلاستيكي على الجسم أثناء غلق الباب.

5.10 درج التحكم بالرطوبة

(هذه الخاصية اختيارية)

مع خاصية درج التحكم بالرطوبة تظل معدلات الرطوبة للخضروات والفواكه تحت التحكم ويظل الطعام طازج لمدة أطول.

تنصحك بوضع الخضروات الورقية مثل الخس والسبانخ والخضروات الحساسة لفقدان الرطوبة في وضع أفقي قدر الإمكان في الدرج وليس على جذورها وبوضع أفقي.

أثناء إعادة وضع الخضروات يجب أن تأخذ في الاعتبار وزنها النوعي. الخضروات الثقيلة والصلبة يجب أن يتم وضعها في مقصورة الطعام الطازج، أما أنواع الخضروات الخفيفة والناعمة فيجب أن يتم وضعها في الجزء العلوي.

لا تترك الخضروات أبداً داخل مقصورة الطعام الطازج في أكياسها. عند تركها في أكياسها البلاستيكية فسوف تتحلل بعد فترة قليلة. إذا لم تكن تفضل أن تلامس الخضروات أنواع خضروات أخرى لأسباب تتعلق بالنظافة الصحية، فاستخدم ورقاً مثقّباً أو مادة مشابهة بدلاً من الأكياس البلاستيكية.

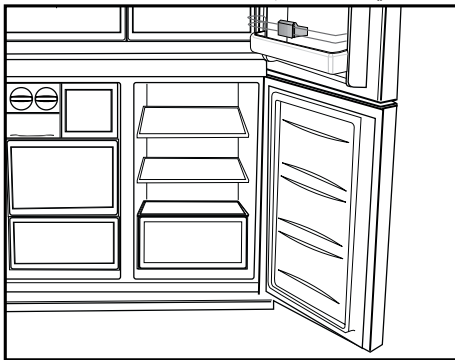

5.13 صندوق تخزين ذو تبريد متحكم فيه

(هذه الخاصية اختيارية)

قطنانما ددعته نيزختلا قودنص مادختسا نكمملا نم
 ىلء مطبضد ميف ب غرت عضو يبا كفتجلاذ في دوجوملا
 وأ (ميونم مجرد 2/4/6/8) قودرب رتكلأا قرارحلا تاجرد
 لكتميد. (ميونم مجرد 18/-20/-22/-24) ادمجت رتكلأا
 مادختسا ب اهيرت ي تلا قودنصلا قرارد مجرد ىلء ظافلا
 مكتمه ديربت وذ نيزختلا قودنص قرارد مجرد طبض رز
 نيزختلا قودنص قرارد مجرد طبض نكمملا نم. "ميف
 0 ىلء ميف مكتملا ديربتلا يذ و 10 درجات حتى تكون
 مختلفة عن درجة حرارة صندوق التلاجة وعلى 6- درجة
 حتى تكون مختلفة عن درجة حرارة صندوق الفريزر. يتم
 استخدام درجة الحرارة 0 عند تخزين منتجات الأطعمة
 الشهية لمدة طويلة، وتستخدم درجة الحرارة 6- للحفاظ
 على اللحوم لمدة أسبوعين في حالة يسهل معها التقطيع.
 قودنص وأ تجلاثلا قودنص ىلء ليوحتلا قزيم نإ
 مسقلا في دوجوملا ديربتلا رصنع تطساوب قرفوتم رزيرفلا
 ليغشت عانتأ. تجلاثلا فلخ (طغاضلا قودنص) قلعملا
 ي ناوتلا توصب تهباشم تاوصأ عمسدة، رصنعلا اذه
 ابديع سريلو ي عيبط رما اذهو. عاسد نم رداصلا

5.14 مصباح أزرق

(في بعض الموديلات)

إن أدراج التلاجة مضاء باللون الأخضر. يحتفظ الطعام
 المخزن في الأدراج بطازجته عن طريق تأثير طول
 الموجة للضوء الأزرق وبالتالي يحتفظ بطزاجته ويزيد
 من محتويات البروتين.

5.15 فلتر الروائح

يساعد مرشح الروائح الموجود في قناة هواء صندوق
 التلاجة على تنظيف الهواء الموجود بداخلها.

5.16 خزانة تعتيق العصائر

(هذه الخاصية اختيارية)

1 - املأ خزانة التعتيق

تم بناء خزانة تعتيق العصائر لاحتواء ما يصل إلى 28 زجاجة أمامية + 3 زجاجات يمكن الوصول إليها باستخدام رف تلسكوبي. هذه الكميات القصوى معلنه بغرض المعلومات فقط وتتوافق مع الاختبارات التي أجريت باستخدام زجاجة "بورديلز 75cl" القياسية.

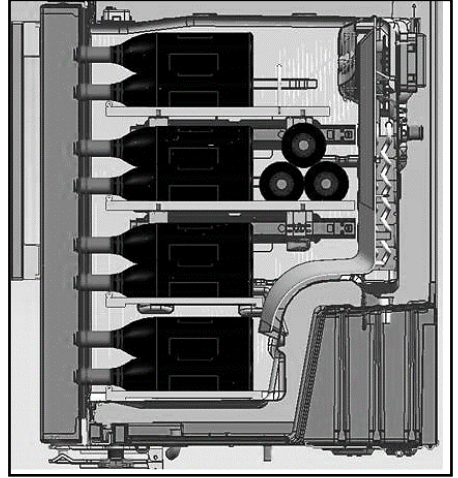
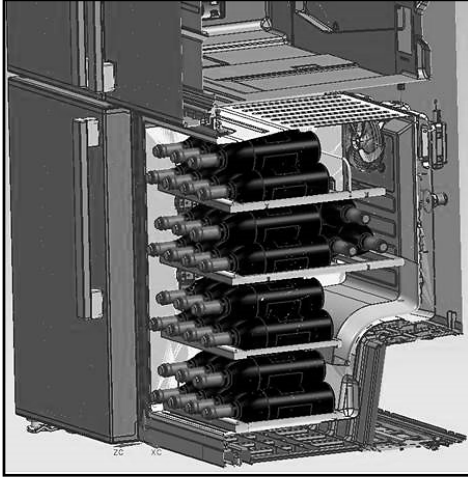

2- مداخلتسلا تيلاملا قرارحلا تآرد

ما ننصح به: إذا مزجت عدة أنواع مختلفة من العصائر، اختر إعداد درجة حرارة 12 سليزيوس بالضبط مثل المستخدم في خزانة العصائر الحقيقية. للعصائر التي تقدم بين درجة حرارة 6 إلى 10 درجة مئوية، ضع زجاجاتك في الثلاجة قبل التقديم بمدة 1/2 ساعة، ستحافظ الثلاجة على الزجاجات في درجة الحرارة المفضلة. وللعصائر الأخرى، سترتفع درجة الحرارة ببطء إلى درجة حرارة الغرفة عند التقديم.

خمور <i>Fine Bordeaux</i> - أحمر	م 17 - 16
خمور <i>Fine Burgundy</i> - أحمر	م 16 - 15
خمور <i>Grand crus</i> (ذات النمو الكبير) من الخمر الأبيض الجاف	م 16 - 14
خمر أحمر خفيف وجديد بطعم الفواكه	م 12 - 11
خمور <i>Provence rosé</i> ، خمور فرنسية	م 12 - 10
خمر أبيض جاف وخمر أحمر ريفي	م 12 - 10
خمر أبيض ريفي	م 10 - 8
شامبانيا	م 8 - 7
خمر أبيض حلو	م 6

3- قودتلا لبق رمخة جاجز حنغبه قلعتمه تاحارتقا :

خمور أبيض	حوالي 10 دقائق قبل التقديم
خمور أحمر حديث	حوالي 10 دقائق قبل التقديم
خمور أحمر كثيف ناضج	حوالي 30 إلى 60 دقيقة قبل التقديم

4- كم تستغرق فترة الاحتفاظ بالزجاجة وهي مفتوحة؟



زجاجات الخمر التي لم يتم بعد الانتهاء من استهلاكها يجب أن يتم غلق محبسها بشكل مناسب، ويمكن الاحتفاظ بها في مكان بارد وجاف أثناء الفترات التالية:

زجاجة ممتلئة بنسبة 75%	أبيض	خمور، خمر أحمر
	3 إلى 5 أيام	4 إلى 7 أيام
زجاجة ممتلئة بنسبة 50%	2 إلى 3 أيام	3 إلى 5 أيام
أقل من 50%	يوم واحد	يومان

أمسك بوعاء أسفل الموزع أثناء الضغط على دواسة الموزع.
قم بتحريك دواسة الموزع لإيقاف التوزيع.

5.17 استخدام موزع المياه الداخلي وموزع المياه عند الباب (*) في بعض الطرز

بعد توصيل الثلاجة بمصدر مياه أو استبدال فلتر المياه، اغسل النظام جيداً بالمياه. استخدام حاوية قوية للضغط على موزع المياه وتثبيتته لمدة 5 ثوان، ثم حرره لمدة 5 ثوان. كرر الإجراء حتى يبدأ تدفق الماء. بمجرد أن يبدأ تدفق الماء، تابع الضغط على دواسة الموزع وتحريكها (ضغط لمدة 5 ثوان ثم تحرير لمدة 5 ثوان) حتى يتم توزيع كمية إجمالية قدرها 4 جالونات (15 لتراً). وسيؤدي هذا إلى طرد الهواء من الفلتر ونظام توزيع المياه وتجهيز فلتر المياه للاستخدام. قد يكون من الضروري القيام بمزيد من الغسل في بعض المنازل. أثناء طرد الهواء من النظام، قد يتم تنفيس المياه من الموزع. اترك الثلثة لمدة 24 ساعة لتبرد وتبرد المياه. قم بتوزيع كمية كافية من المياه كل أسبوع للحفاظ على الإمدادات جديدة.

يولأ باوكلااب مايملا نوكتنأ يعبيطلا نم تتقاد عزوملا نم ءولملا	
إذا لم يتم استخدام الموزع لفترة طويلة، تخلص من الأكواب الأولى للحصول على ماء نظيف.	

أثناء الاستخدام الأولي، ستضطر إلى الانتظار حوالي 24 ساعة ليبرد الماء.
أخرج الكوب الزجاجي قليلاً للخارج بعد سحب الزناد.

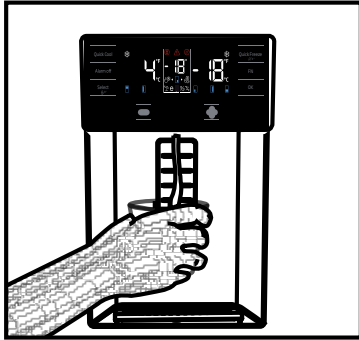

المدمج في موزع المياه
(*) في بعض الطرز

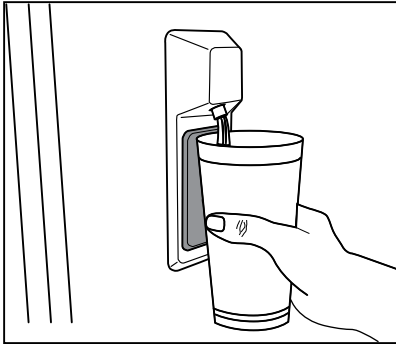

ألصاوتملا عيزوتلا نم قناقد 5 رورم دعب
تيمك جارخا بنجتلا مايملا عيزوت فاقيا م تيس
طغضاو، مايملا فيرست عبات دحلنا ء دنناز
ىرخا ءرم عزوملا تمساود ىء



موزع المياه على الباب
(*) في بعض الطرز

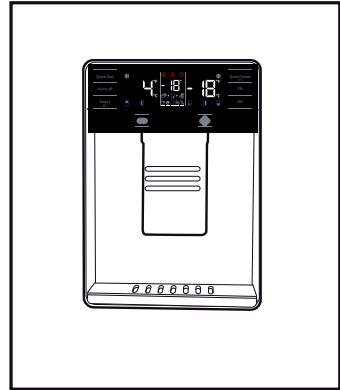

5.18 بالنسبة لاستخدام موزع المياه



قبل استخدام الثلجة لأول مرة وبعد استبدال فلتر المياه، قد تسقط قطرات ماء من موزع المياه. ولمنع سقوط قطرات المياه أو تسربها من الموزع، يُرجى تفريغ الهواء من النظام من خلال توزيع 5 إلى 6 جالونات (حوالي 20 لترًا) من الماء عن طريق موزع المياه قبل الاستخدام الأول وبعد كل تغيير لفلتر المياه. حيث سيساهم هذا في تفريغ أي هواء محصور في النظام وإيقاف التسرب بموزع المياه. سيتعين عليك التحقق من موضع القارئة واستقامة خط تدفق المياه في الجزء الخلفي من الوحدة إذا حدث انسداد يمنع تدفق المياه.

5.19. درج الثلج

(في بعض الموديلات)

للحصول على ثلج من درج الثلج، املاً خزان المياه في مقصورة الثلجة بالمياه حتى الحد الأقصى للمياه قد تلتصق مكعبات الثلج في درج الثلج ببعضها البعض وتصبح كتلة بسبب الهواء الحار والرطب في غضون 15 يوماً تقريباً. هذا شيء طبيعي. إذا لم تتمكن من كسر الكتلة إلى أجزاء، يمكنك تفريغ حاوية الثلج وصنع ثلج جديد.



يوصى بتغيير المياه في خزان المياه إذا ظلت المياه في خزان المياه لمدة أكثر من 2-3 أسابيع.



الأصوات الغريبة التي تسمع من الثلجة على فترات زمنية كل 120 دقيقة هي أصوات صنع الثلج والصب. هذا شيء طبيعي.



إذا كنت لا تريد أن تصنع الثلج، اضغط على أيقونة إيقاف تكوين الثلج في درج الثلج لتوفير الطاقة وإطالة عمر تشغيل ثلاجتك.



من الطبيعي سقوط بضع قطرات من المياه من الموزع بعد أخذك للمياه.



مايمل عزم ومب تمليلة تارطق برسند تشدد اذا رما اذنه، مايمل ن تمليلة تيمك ميزوت دعب ي عيبط.

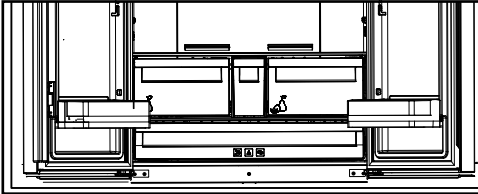

5.20 وحدة صنع الثلج وصندوق تخزين الثلج

استخدام وحدة صنع الثلج

(في بعض الموديلات)

أملء جهاز عمل الثلج بالمياه وضعه في مكانه. سيتم إعداد الثلج في حوالي ساعتين تقريباً. لا تخرج صندوق الثلج من مكانه لإخراج الثلج.

أدر المقابض باتجاه عقارب الساعة كما هو موضح في الشكل.

ستسقط مكعبات الثلج في خزان الثلج أدناه.

يمكن إخراج خزان الثلج وتقديم مكعبات الثلج.

يمكن الاحتفاظ بمكعبات الثلج في خزان الثلج إذا أردت.

صندوق تخزين الثلج

فخزان الثلج مخصص فقط لتجميع مكعبات الثلج. لا تضع ماء فيه. وإلا فيكسر.

6.1. منع الروائح الكريهة

تم تصنيع المنتج من مواد خالية من الروائح. إلا أن الاحتفاظ بالطعام في أقسام غير ملائمة وتنظيف الأسطح الداخلية بطريقة خاطئة قد يتسبب بالروائح الكريهة. لتجنب ذلك، نظف الجزء الداخلي بماء مكرين كل 15 يوماً.

- احتفظ بالأطعمة في مستويات مغلقة. قد تنتشر الميكروبات من الأطعمة غير المغلقة مسببة الروائح الكريهة.
 - لا تترك الأطعمة التالفة ومنتھية الصلاحية في الثلاجة.
- ## 6.2. حماية الأسطح البلاستيكية
- قد يتلف الزيت المنسكب على الأسطح البلاستيكية السطح، لذا يجب تنظيفه بالماء الساخن فوراً.

يعمل تنظيف الجهاز بانتظام على إطالة عمره.

تحذير: افصل التيار الكهربائي قبل تنظيف الثلاجة.



- لا تستخدم الأدوات الحادة والكاشطة، والصابون، مواد التنظيف، المنظفات، الغاز، البنزين، مواد التلميع والمواد المماثلة للتنظيف.
- قم بإذابة معلقة طعام من الكربونات في الماء. بلل قطعة قماش في الماء واعصرها. امسح الجهاز بهذه القماشة وجففه كلياً.
- في غير المنتجات التي تمنع تكون الثلج (No Frost)، يتساقط الماء ويمكن أن يتراكم الثلج بمقدار يصل إلى عرض الإصبع على الجدار الخلفي الداخلي لصندوق الثلاجة. لا تنظفه، ولا تستعمل مطلقاً النفط أو عوامل مماثلة عليه.
- استخدم فقط قطعة قماش من الأنسجة دقيقة رطبة قليلاً لتنظيف السطح الخارجي للمنتج. قد يخدش الإسفنج والأنواع الأخرى من أقمشة التنظيف سطح المنتج.
- احرص على إبعاد الماء عن غطاء المصباح والأجزاء الكهربائية الأخرى.
- نظف الباب بواسطة قماشة رطبة. أخرج جميع المواد الموجودة في الداخل لفصل الباب ورفوف الهيكل. ارفع رفوف الباب للفصل. نظف الرفوف وجففها، ثم ركبها في مكانها ثانية بتمريرها من الأعلى.
- لا تستخدم الماء المحتوي على الكلور أو منتجات التنظيف على السطح الخارجي والأجزاء المطلوبة بالكروم من الجهاز. يسبب الكلور الصدأ على هذه الأسطح المعدنية.
- لا تستخدم الأدوات الحادة والكاشطة أو الصابون، أو مواد التنظيف المنزلية، المنظفات، البنزين، الشمع، الخ، وإلا ستزول الأختام على الأجزاء البلاستيكية ويحدث تشوه. استخدم ماء فاتراً وقماشة ناعمة للتنظيف والتجفيف.

قم بمراجعة هذه القائمة قبل الاتصال بمركز الخدمة. القيام بذلك سوف يوفر عليك وقتاً ومالاً. تشمل هذه القائمة الشكاوى التي لم تنتج عن عيوب صناعة أو المواد المستخدمة. بعض الخصائص المذكورة هنا يمكن ألا تنطبق على منتجك.

الثلاجة لا تعمل.

- قابس الطاقة غير مركب بالكامل. <<< قم بتوصيله ليستقر تمامًا في المقبس.
- المصهر الموصل بالمقبس يزود المنتج بالطاقة أو أن المصهر الأساسي منصهر. <<< افحص المصاهر.

وجود تكاثف في جانب مقصورة الثلاجة (المنطقة المتعددة، التحكم في التبريد، والمنطقة المرنة).

- الوسط بارد للغاية. <<< لا تقم بتركيب الجهاز في أماكن تقل فيها درجة الحرارة عن 5° م.
- يتم فتح الباب أكثر من اللازم <<< احرص على مراعاة ألا يتم الإفراط في فتح الباب.
- الوسط رطب للغاية. <<< لا تقم بتركيب الجهاز في أماكن رطبة.
- الأطعمة المحتوية على سوائل محفوظة في عبوات غير محكمة. <<< احرص على أن تكون الأطعمة المحتوية على سوائل محفوظة في عبوات محكمة.
- باب المنتج مفتوح. <<< لا تترك باب المنتج مفتوحًا لفترات طويلة.
- الترموستات مضبوط على درجة حرارة شديدة الانخفاض. <<< اضبط الترموستات على درجة حرارة مناسبة.

الكمبريسور لا يعمل.

- إذا ما حدث انقطاع مفاجيء في الكهرباء أو في حالة سحي قابس الطاقة فلن تتم موازنة ضغط الغاز في نظام تبريد المنتج، الأمر الذي يفعل وافي الكمبريسور الحراري. سوف يبدأ المنتج في العمل بعد 6 دقائق تقريبًا. إذا لم يبدأ المنتج عمله مرة أخرى بعد هذه الفترة فاتصل بالخدمة.
- نظام إيقاف التفعيل فعال. <<< هذا أمر عادي لكل الثلاجات الأوتوماتيكية التي تزيل الثلج. يتم تنفيذ عملية إزالة التجمد بشكل دوري.
- المنتج غير موصل بالطاقة. <<< تحقق من توصيل كابل الطاقة.
- وضع ضبط درجة الحرارة غير صحيح. <<< حدد وضع ضبط درجة الحرارة المناسب.
- انقطع التيار. <<< سوف يواصل المنتج عمله بشكل عادي بمجرد استعادة التيار.

ضجيج تشغيل الثلاجة يزداد أثناء التشغيل.

- يمكن أن يتباين أداء المنتج بحسب تغيرات درجة الحرارة في الوسط المحيط. وهذا طبيعي ولا يعد ذلك عيبًا.
- الثلاجة تعمل كثيرًا للغاية أو لفترة طويلة للغاية.
- قد يكون عرض الجهاز الجديد أكبر من عرض الجهاز القديم. المنتجات الأكبر حجمًا سوف تخرج لفترات طويلة.
- قد تكون درجة حرارة الغرفة مرتفعة. <<< المنتج في العادة يخرج لفترات طويلة في درجات الحرارة المرتفعة للغرفة.
- يمكن أن يكون قد تم توصيل المنتج مؤخرًا بالتيار أو تم وضع الطعام الجديد في الداخل. <<< سوف يستغرق الأمر فترة أطول من المنتج ليصل إلى درجة الحرارة المضبوطة عند التوصيل مؤخرًا بالتيار أو عند وضع طعام جديد في الداخل. هذا شيء طبيعي.
- الكميات الكبيرة من الطعام الساخن يمكن أن يكون قد تم وضعها مؤخرًا في المنتج. <<< لا تضع الطعام الساخن في المنتج.
- الأبواب كانت مفتوحة باستمرار أو أنها تركت مفتوحة لفترات طويلة. <<< الهواء الدافئ المتحرك إلى الداخل سوف يتسبب في قصر العمر الافتراضي للمنتج. تجنب تكرار فتح الباب بشكل مفرط.
- باب الفريزر أو المبرد يمكن أن يكون مواربًا. <<< تحقق من أن الأبواب مغلقة بالكامل.
- يمكن أن يكون قد تم ضبط المنتج على درجة حرارة شديدة الانخفاض. <<< اضبط درجة الحرارة على درجة أعلى وانظر إلى أن يصل المنتج إلى درجة الحرارة المضبوطة.
- قد تكون غاسلة باب الثلاجة أو الفريزر متسخًا أو باليًا أو متهتكًا أو مثبتًا بطريقة غير صحيحة. <<< قم بتنظيف أو استبدال الغاسلة. غاسلة الباب المتضررة/ المتآكلة سوف تتسبب في تشغيل المنتج لفترات طويلة للمحافظة على درجة الحرارة الحالية.

درجة حرارة الفريزر منخفضة جدًا بينما درجة حرارة الثلاجة مناسبة.

- تم ضبط درجة حرارة مقصورة الثلاجة على درجة منخفضة للغاية. <<< اضبط درجة حرارة مقصورة الفريزر على درجة أعلى وأعد الفحص.

درجة حرارة الثلجة منخفضة جدًا، لكن درجة حرارة الفريزر مناسبة.

- تم ضبط درجة حرارة مقصورة الفريزر على درجة منخفضة للغاية. << اضبط درجة حرارة مقصورة الفريزر على درجة أعلى وأعد الفحص.

عناصر الطعام المحفوظة في أرفف مقصورة التبريد مجمدة.

- تم ضبط درجة حرارة مقصورة المبرد على درجة منخفضة للغاية. << اضبط درجة حرارة مقصورة الفريزر على درجة أعلى وأعد الفحص.

درجة الحرارة داخل الثلجة أو المجمد عالية جدًا.

- تم ضبط درجة حرارة مقصورة الثلجة على قيمة مرتفعة جدًا. << يؤثر ضبط درجة حرارة الثلجة على درجة حرارة الفريزر. انتظر إلى أن تصل درجة حرارة الأجزاء المعنية إلى المستوى الكافي من خلال تغيير درجة حرارة الثلجة أو الفريزر.
- الأبواب كانت مفتوحة باستمرار أو أنها تركت مفتوحة لفترات طويلة. << لا تفتح الأبواب كثيرًا.
- الباب يمكن أن يكون مواربًا. << أغلق الباب تمامًا.
- يمكن أن يكون قد تم توصيل المنتج مؤخرًا بالتيار أو تم وضع الطعام الجديد في الداخل. << هذا أمر عادي. سوف يستغرق الأمر فترة أطول من المنتج ليصل إلى درجة الحرارة المضبوطة عند التوصيل مؤخرًا بالتيار أو عند وضع طعام جديد في الداخل.
- الكميات الكبيرة من الطعام الساخن يمكن أن يكون قد تم وضعها مؤخرًا في المنتج. << لا تضع الطعام الساخن في المنتج.

ارتجاج أو وضوء.

- الأرض غير مستوية أو ثابتة. << إذا كانت المنتج يرتج عند تحريكه ببطء، فاضبط الدوام لموازنة المنتج. أيضًا تحقق من استواء الأرض ومثانتها الكافية لتحمل وزن المنتج.
- أي عناصر موجودة على المنتج يمكن أن تتسبب في صدور ضجيج. << تخلص من أي عناصر موجودة على المنتج.

المنتج يصدر ضجيجًا جراء تدفق السوائل والراداد وما إلى ذلك.

- مبادئ تشغيل المنتج تتضمن تدفق السوائل والغاز. << وهذا طبيعي ولا يعد ذلك عيبًا.

يوجد صوت هبوب ريح قادم من المنتج.

- المنتج يستخدم مروحة لعملية التبريد. وهذا طبيعي ولا يعد ذلك عيبًا.

يوجد تكثف على جدران المنتج الداخلية.

- يزيد الطقس الحار أو الرطب من التثليج والتكاثف. وهذا طبيعي ولا يعد ذلك عيبًا.
- الأبواب كانت مفتوحة باستمرار أو أنها تركت مفتوحة لفترات طويلة. << لا تفتح الأبواب كثيرًا، وإن كانت مفتوحة أغلق الباب.
- الباب يمكن أن يكون مواربًا. << أغلق الباب بالكامل.
- يوجد تكثف على الواجهة الخارجية للمنتج أو بين الأبواب.

- قد تكون هناك رطوبة في الجو المحيط وهذا طبيعيًا في الجو الرطب. << عندما تكون الرطوبة أقل، سيختفي التكاثف.

المقصورة الداخلية رانحتها كريةة.

- المنتج لا يتم تنظيفه بانتظام. << نظف الواجهة الداخلية بانتظام باستخدام الاسفنجة وماء دافئ وماء بيكرونات.
- بعض الأوعية وخامات العبوات قد تتسبب في إصدار روائح كريهة. << استخدم العبوات والأوعية الخالية من الروائح.
- الأطعمة كانت محفوظة في عبوات غير محكمة. << احرص على أن تكون الأطعمة محفوظة في عبوات محكمة الأحياء الدقيقة يمكن أن تنتشر من الأطعمة غير المغطاة متسببة في انبعاث روائح كريهة. تخلص من الأطعمة منتهية الصلاحية أو المنسكبة من المنتج.

الباب لا يغلق.

- عبوات الطعام يمكن أن تتسبب في إعاقة الباب. <<< حرك العناصر التي تعيق الأبواب إلى مواضع أخرى.
- المنتج غير مستقر بشكل كامل على الأرض. <<< اضبط الدواعم لموازنة المنتج.
- الأرض ليست مستوية متينة. <<< تحقق من استواء الأرض وماتانها الكافية لتحمل وزن المنتج.

وعاء الخضروات محشور.

- مواد الطعام يمكن أن تكون ملائمة للجزء العلوي من الدرج. <<< أعد تنظيم الأطعمة في الدرج.

تحذير: إذا استمرت المشكلة في الظهور بعد اتباع التعليمات الواردة في هذا الجزء فاتصل بالوكيل أو مركز الخدمة المعتمد. لا تحاول إصلاح المنتج بنفسك.



هذا المنتج مجهز بمصدر إضاءة من فئة الطاقة "G".
يجب عدم استبدال مصدر الإضاءة في هذا المنتج سوى بواسطة فنيي تصليح متخصصين.