

# Lavatrice

## Manuale utente

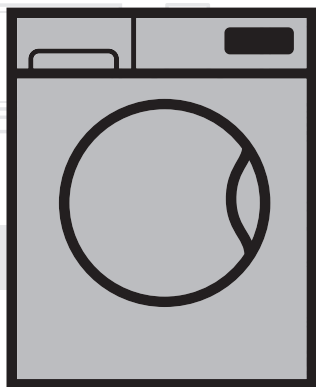

WTZ71434BI

IT

Numero del documento= 2820526174\_IT/17-01-18.(15:37)

**beko**

# Gentile cliente,

## Leggere prima il manuale utente!

Grazie per aver scelto un elettrodomestico Beko. Speriamo che questo elettrodomestico, realizzato con tecnologia di alta qualità e di ultima generazione, offrirà le migliori prestazioni. Pertanto, la preghiamo di leggere l'intero manuale utente e tutti gli altri documenti allegati con attenzione prima di usare l'elettrodomestico e di conservarli come riferimento per usi futuri.

Se si trasferisce l'elettrodomestico a qualcuno, dargli/darle anche il manuale utente.

Seguire tutte le avvertenze e le informazioni del manuale utente.

Il manuale utente è disponibile al sito web [www.beko.com](http://www.beko.com).

## Spiegazioni dei simboli

---



### PERICOLO!

- Pericolo con **elevato** livello di rischio che, se non evitato, provoca morte e lesioni gravi.
- 



### AVVERTENZA!

- Pericolo con **medio** livello di rischio che, se non evitato, provoca morte e lesioni gravi.
- 



### ATTENZIONE!

- Pericolo con **basso** livello di rischio che, se non evitato, provoca lesioni lievi o medie.
- 



### NOTA

Informazioni o suggerimenti utili sull'uso.

---



# INDICE

<b>1 Istruzioni generali per la sicurezza</b>	<b>5</b>
1.1 Sicurezza dei bambini .....	5
1.2 Sicurezza del prodotto .....	6
1.3 Sicurezza elettrica .....	6
1.4 Sicurezza superfici calde.....	7
1.5 Altro .....	7
<b>2.Istruzioni per la protezione ambientale</b>	<b>8</b>
2.1 Conformità con la Direttiva RAEE.....	8
2.2 Smaltimento dei rifiuti dell'elettrodomestico .....	8
2.3 Informazioni sulla confezione .....	8
2.4 Cose da fare per il risparmio energetico .....	8
<b>3.Usò previsto</b>	<b>9</b>
<b>4.Il prodotto</b>	<b>10</b>
4.1 Panoramica.....	10
4.2 Contenuto della confezione .....	11
4.3 Pannello di controllo.....	12
4.4 Schermata .....	13
<b>5.Specifiche tecniche</b>	<b>14</b>
<b>6. Installazione</b>	<b>15</b>
6.1 Posizione adeguata di montaggio .....	15
6.2 Rimozione dei rinforzi dell'imballaggio.....	16
6.3 Rimozione dei bulloni di sicurezza per il trasporto.....	16
6.4 Collegamento della fornitura idrica .....	17
6.5 Collegamento del flessibile di scarico dell'acqua allo scarico.....	18
6.6 Regolazione dei piedini.....	19
6.7 Collegamento elettrico.....	20
<b>7. Uso iniziale</b>	<b>21</b>
7.1 Pulizia del cestello.....	21
<b>8. Preparazione al lavaggio</b>	<b>22</b>
8.1 Selezione del bucato .....	22
8.2 Preparazione del bucato da lavare.....	22
8.3 Caricamento e rimozione del bucato.....	23
8.4 Uso del detersivo.....	23
8.4.1 Cassetto del detersivo .....	23
8.4.2 Detersivo, ammorbidente e altri detersivi.....	23
8.4.3 Scelta del tipo di detersivo.....	24
8.4.4 Regolazione della quantità di detersivo .....	24
8.4.5 Uso di detersivo liquido o in gel .....	24
8.4.6 Uso di detersivo in compresse e capsule.....	25
8.4.7 Uso dell'ammorbidente .....	25

8.4.8	Uso dell'amido .....	25
8.4.9	Uso dell'anticalcare .....	25
8.4.10	Uso della candeggina .....	25
<b>9.</b>	<b>Programmi e funzioni ausiliarie</b> .....	<b>26</b>
9.1	Selezione programma .....	26
9.2	Programmi .....	27
9.3	Tabella dei programmi .....	32
9.4	Selezione funzione ausiliaria .....	34
9.4.1	Funzioni ausiliarie .....	35
9.4.2	Funzioni/Programmi selezionabili premendo i relativi pulsanti per 3 secondi .....	36
<b>10.</b>	<b>Impostazione del programma</b> .....	<b>38</b>
10.1	Selezione della temperatura .....	38
10.2	Selezione velocità centrifuga .....	38
10.3	Impostazioni lavaggio rapido (Rapido) .....	39
10.4	Avvio del programma .....	40
10.5	Fasi del programma .....	40
10.6	Fine del programma .....	41
<b>11.</b>	<b>Opzioni dei programmi</b> .....	<b>42</b>
11.1	Impostazione dell'ora di fine .....	42
11.1.1	Annullamento dell'impostazione dell'ora di fine .....	43
11.2	Portare il programma in modalità pausa e aggiungere biancheria .....	43
11.3	Annullamento del programma .....	44
<b>12.</b>	<b>Funzioni aggiuntive</b> .....	<b>45</b>
12.1	Attivazione e disattivazione dell'avvertenza audio .....	45
12.2	Blocco sportello di carico .....	45
12.2.1	Aprire lo sportello di carico in caso di interruzione della corrente: .....	46
<b>13.</b>	<b>Manutenzione e pulizia</b> .....	<b>47</b>
13.1	Pulizia del cassetto del detersivo .....	47
13.2	Pulizia dello sportello di carico .....	47
13.3	Pulizia del corpo e del pannello di controllo .....	47
13.4	Pulire i filtri di ingresso dell'acqua .....	48
13.5	Pulizia del filtro della pompa .....	48
13.5.1	Pulizia dei filtri sporchi .....	49
<b>14.</b>	<b>Ricerca e risoluzione dei problemi</b> .....	<b>50</b>

# 1 Istruzioni generali per la sicurezza

---



**AVVERTENZA!**

## 1.1 Sicurezza dei bambini

- I bambini di età inferiore ai **3** anni devono essere tenuti a distanza a meno che non ricevano una supervisione continua.
- Questo elettrodomestico può essere utilizzato da bambini di età superiore a **8** anni e da persone le cui capacità fisiche, sensoriali e mentali non sono pienamente sviluppate o che mancano di esperienza e conoscenza sempre che ricevano supervisione o formazione sull'uso sicuro dell'elettrodomestico e sui rischi che comporta.
- Ai bambini di età inferiore agli 8 anni deve essere impedito l'accesso all'apparecchio e il suo utilizzo.
- Le operazioni di pulizia e manutenzione non devono essere eseguite da bambini a meno che non ricevano supervisione.
- I dispositivi elettrici sono pericolosi per i bambini.
- Usare il blocco bambini per evitare che i bambini possano interferire con il funzionamento dell'elettrodomestico.
- Non dimenticare di chiudere lo sportello di carico quando si esce dalla stanza in cui si trova l'elettrodomestico.
- I materiali di imballaggio sono dannosi per i bambini.

## 1.2 Sicurezza del prodotto



**AVVERTENZA!**

- Scollegare l'elettrodomestico quando non è in uso.
- Far eseguire sempre le procedure di installazione e riparazione da un agente autorizzato per l'assistenza.
- Non forzare per aprire lo sportello di carico bloccato. Lo sportello si apre immediatamente al termine del ciclo di lavaggio. Lo sportello non si apre, applicare le soluzioni fornite per l'errore "Lo sportello di carico non può essere aperto" nella sezione Ricerca e risoluzione dei problemi. Se si forza per aprire lo sportello di carico bloccato, sportello e meccanismo di blocco potrebbero danneggiarsi.
- Non aprire mai lo sportello né togliere il filtro mentre vi è ancora dell'acqua nel cestello. Altrimenti si verifica il rischio di allagamenti e lesioni provocate dall'acqua calda.
- L'alimentazione dell'acqua e i flessibili di scarico devono essere montati in modo sicuro e restare privi di danni.

## 1.3 Sicurezza elettrica



**PERICOLO!**

- Non utilizzare prodotti guasti finché non sono stati riparati da un agente autorizzato per l'assistenza.
- Non cercare di raggiungere le parti interne dell'apparecchio se non quelle indicate nelle istruzioni per la manutenzione.

- Non lavare mai l'elettrodomestico versando o cospargendo acqua su di esso!
- Non toccare mai la spina del cavo di alimentazione con le mani bagnate!

## **1.4 Sicurezza superfici calde**



**AVVERTENZA!**

- Il vetro dello sportello di carico diventa troppo caldo quando si lava il bucato a temperature elevate. Pertanto non lasciare che i bambini tocchino il vetro durante il lavaggio.



## **1.5 Altro**



- Non utilizzare sostanze chimiche combustibili, infiammabili e altre sostanze chimiche per la pulizia dell'apparecchio o altri scopi.
- Non salire sull'apparecchio.
- Non mettere oggetti pesanti sull'apparecchio.
- Se si vuole mettere un'asciugatrice sulla lavatrice, fissarla con l'apparato di collegamento idoneo che è disponibile presso l'agente autorizzato per l'assistenza.
- Scollegare l'apparecchio, chiudere il rubinetto e contattare l'agente autorizzato per l'assistenza senza intervenire sul prodotto se è stato danneggiato.
- Temere gli animali domestici lontani dalla lavatrice.

## 2. Istruzioni per la protezione ambientale

---

### 2.1 Conformità con la Direttiva RAEE

---

Questo elettrodomestico non contiene materiali pericolosi e proibiti descritti nella "Direttiva sulla restrizione all'uso di determinate sostanze pericolose nelle apparecchiature elettriche ed elettroniche" (EEE) pubblicata dal Ministero per l'ambiente e l'urbanizzazione. Conformità alla Direttiva RAEE.

### 2.2 Smaltimento dei rifiuti dell'elettrodomestico

---



Questo elettrodomestico è stato realizzato con parti e materiali di alta qualità che possono essere riutilizzati e sono adatti ad essere riciclati. Non smaltire, quindi, l'elettrodomestico con i normali rifiuti domestici alla fine della sua vita di servizio.

Portarlo a un punto di raccolta per il riciclo delle apparecchiature elettriche ed elettroniche. Consultare le autorità locali per conoscere il punto di raccolta più vicino. Aiutare a proteggere l'ambiente e le risorse naturali riciclando gli elettrodomestici usati.

Per la sicurezza dei bambini, prima di smaltire l'elettrodomestico, tagliare il cavo di alimentazione e rompere il meccanismo di blocco dello sportello di carico in modo che non funzioni.

Conformità con la direttiva RoHS:

il prodotto acquistato è conforme alla direttiva RoHS UE (2011/65/UE). Non contiene materiali dannosi e proibiti specificati nella direttiva.

### 2.3 Informazioni sulla confezione

---

I materiali di imballaggio del prodotto sono realizzati di materiali riciclabili secondo le nostre norme nazionali sull'ambiente. Non smaltire i materiali di imballaggio con i rifiuti domestici o con altri rifiuti. Portarli ai punti di raccolta del materiale di imballaggio previsti dalle autorità locali.

### 2.4 Cose da fare per il risparmio energetico

---



**ATTENZIONE!**

- Seguire le informazioni della sezione con la tabella su programmi e consumo.
- Se la lavatrice è sovraccarica, le prestazioni di lavaggio peggiorano.
- Inoltre possono verificarsi problemi di rumore e vibrazioni.



Le informazioni che seguono aiutano ad usare l'elettrodomestico in modo ecologico e con risparmio energetico.

- a) Utilizzare l'elettrodomestico alla massima capacità consentita dal programma selezionato, ma non sovraccaricarlo. Vedere la tabella "Programma e consumo".
- b) Seguire le temperature raccomandate nella tabella su programmi e consumo.
- c) Lavare il bucato poco sporco a temperature basse.
- d) Selezionare programmi più veloci per piccole quantità di bucato poco sporco.
- e) Non usare pre-lavaggio e temperature alte per bucato poco sporco o macchiato.
- f) Se si desidera asciugare il bucato nell'asciugatrice, selezionare la velocità di centrifuga più alta consigliata durante il programma di lavaggio.
- g) Non usare detersivo in quantità superiore a quella consigliata sulla confezione.

### 3. Uso previsto

---

- a) Questo elettrodomestico è progettato per un uso domestico.
- b) Non è adatto ad un uso commerciale e non deve essere usato al di là dell'uso previsto.
- c) Idoneo per tessuti lavabili in lavatrice.
- d) Il produttore declina ogni responsabilità che derivi da uso o trasporto non corretti.
- e) La durata di servizio del prodotto è di 10 anni. In questo periodo, i pezzi di ricambio originali saranno a disposizione per garantire il corretto funzionamento dell'elettrodomestico.
- f) Non lavare articoli come tappeti, ecc., nell'elettrodomestico. Possono verificarsi danni permanenti alla macchina.

## 4. Il prodotto

---

### 4.1 Panoramica

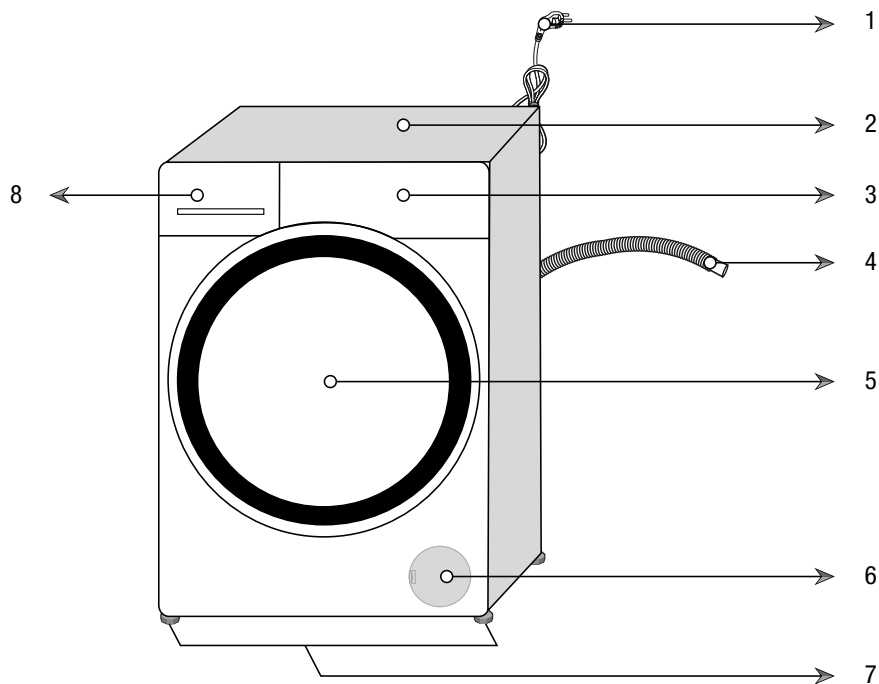

- 1- Cavo di alimentazione
- 2- Pannello superiore
- 3- Pannello di controllo
- 4- Flessibile di scarico dell'acqua
- 5- Sportello di carico
- 6- Copertura filtro
- 7- Piedini regolabili
- 8- Cassetto del detersivo

## 4.2 Contenuto della confezione



Cavo di alimentazione



Flessibile di scarico dell'acqua

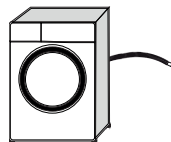

Bulloni di sicurezza per il trasporto

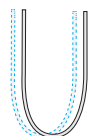

Flessibile di ingresso dell'acqua dalla rete

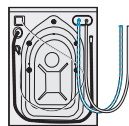

Contenitore detersivo liquido



Manuale utente



Gruppo tappo di plastica



**NOTA**

- Le illustrazioni contenute in questa guida sono schematiche e potrebbero non corrispondere esattamente all'elettrodomestico in uso.

## 4.3 Pannello di controllo

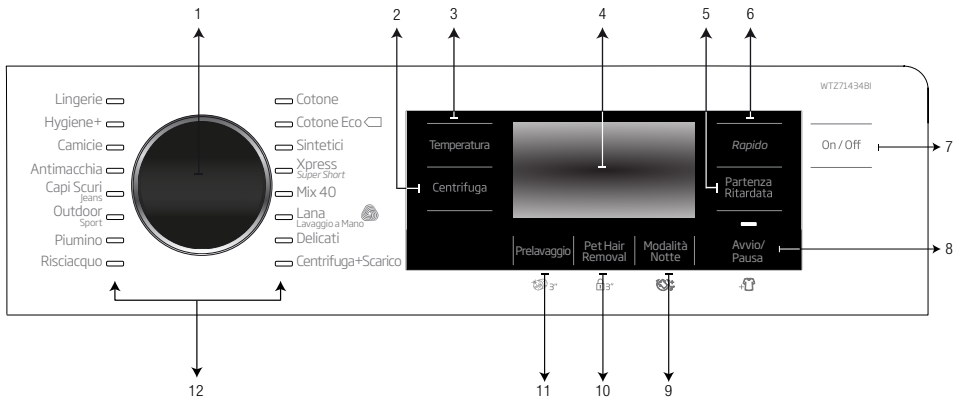

- 1- Manopola di selezione del programma
- 2- Pulsante di regolazione livello di centrifuga
- 3- Pulsante di regolazione livello di temperatura
- 4- Display
- 5- Pulsante di regolazione ora di fine
- 6- Pulsante impostazioni lavaggio rapido
- 7- Tasto di accensione / spegnimento
- 8- Tasto avvio / pausa.
- 9- Tasto delle funzioni ausiliarie 3
- 10- Tasto delle funzioni ausiliarie 2
- 11- Tasto delle funzioni ausiliarie 1
- 12- Spie di selezione del programma

## 4.4 Schermata

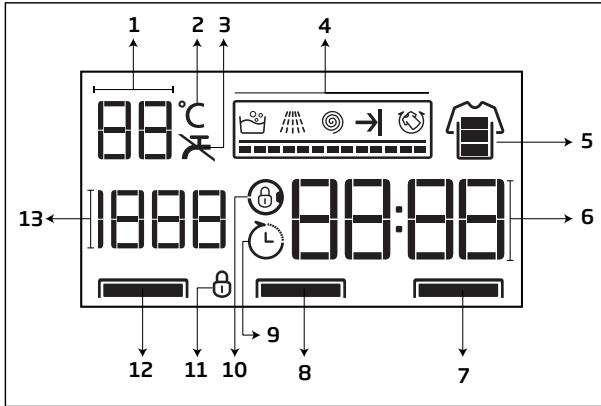

- 1- Indicatore temperatura
- 2- Simbolo temperatura
- 3- Simbolo assenza acqua
- 4- Indicatore di follow-up del programma
- 5- Indicatore lavaggio veloce
- 6- Informazioni sulla durata
- 7- Spia 1 funzioni ausiliarie
- 8- Spia 2 funzioni ausiliarie
- 9- Simbolo avvio ritardato attivato
- 10- Simbolo blocco sportello inserito
- 11- Simbolo blocco bambini attivato
- 12- Spia 3 funzioni ausiliarie
- 13- Indicatore selezione velocità centrifuga

## 5. Specifiche tecniche

### Conforme al regolamento della commissione delegata (UE) N. 1061/2010

Nome fornitore o marchio commerciale	Beko
Nome modello	WTZ71434BI
Capacità valutata (kg)	7
Classe efficienza energetica / Scala da A+++ (Massima efficienza) a D (Efficienza minima)	A+++
Consumo energetico annuale (kWh) <sup>(1)</sup>	156
Consumo energetico del programma standard Cotone 60°C a pieno carico (kWh)	0,800
Consumo energetico del programma standard Cotone 60°C a carico parziale (kWh)	0,605
Consumo energetico del programma standard Cotone 40°C a carico parziale (kWh)	0,600
Consumo energetico in 'modalità off' (W)	0,500
Consumo energetico in 'modalità on' (W)	0,700
Consumo idrico annuale (l) <sup>(2)</sup>	9899
Classe efficienza centrifuga - asciugatura / Scala da A (Massima efficienza) a G (Efficienza minima)	B
Velocità di centrifuga massima (gpm)	1400
Quantità umidità rimanente (%)	53
Programma cotone standard <sup>(3)</sup>	Cotone Eco 60°C e 40°C
Tempo programma del programma standard Cotone 60°C a pieno carico (min)	215
Tempo programma del programma standard Cotone 60°C a carico parziale (min)	190
Tempo programma del programma standard Cotone 40°C a carico parziale (min)	180
Durata della modalità on (min)	N/A
Emissioni rumori acustici trasportati dall'aria in lavaggio/centrifuga (dB)	56/74
Incassata	No
Altezza (cm)	84
Larghezza (cm)	60
Profondità (cm)	51
Peso netto (±4 kg.)	66
Ingresso acqua singolo / ingresso acqua doppio	• / -
• Disponibile	
Elettricità in ingresso (V/Hz)	230 V / 50Hz
Corrente totale (A)	10
Energia totale (W)	2200
Codice modello principale	9817

<sup>(1)</sup> Consumo energetico sulla base di 220 cicli di lavaggio standard per programmi cotone a 60°C e 40°C a carico pieno e parziale e consumo secondo le modalità a bassa potenza. Il consumo energetico reale dipende da come viene usato l'elettrodomestico.

<sup>(2)</sup> Consumo idrico sulla base di 220 cicli di lavaggio standard per programmi cotone a 60°C e 40°C a carico pieno e parziale. Il consumo idrico reale dipende da come viene usato l'elettrodomestico.

<sup>(3)</sup> „Programma Cotone standard 60°C” e „Programma Cotone standard 40°C” sono i programmi di lavaggio standard a cui fanno riferimento le informazioni nell'etichetta e nella scheda e questi programmi sono adatti a lavare bucato normalmente sporco e sono i programmi più efficienti in termini di consumo di energia e acqua.

Le specifiche tecniche possono essere modificate senza preavviso per migliorare la qualità dell'elettrodomestico.

## 6. Installazione

### 6.1 Posizione adeguata di montaggio



#### AVVERTENZA!

- Gli elettrodomestici danneggiati rappresentano un rischio per la sicurezza.
  - Prima della installazione, ispezionare visivamente l'elettrodomestico per rilevare la presenza di eventuali difetti.
  - Se è così, non farlo installare.



#### ATTENZIONE!

- Non mettere l'elettrodomestico su una superficie che non abbia una sufficiente capacità di sopportare il carico.
  - Altrimenti l'elettrodomestico o il pavimento si danneggiano.
  - Il peso totale di lavatrice e asciugatrice - a pieno carico - quando sono poste l'una sull'altra è circa 180 kg.
- Non installare l'elettrodomestico in luoghi in cui c'è il rischio di congelamento.
  - Altrimenti l'apparecchio si danneggia e la casa è sottoposta al rischio di inondazione.



#### NOTA

- La preparazione del luogo e le installazioni elettriche, idriche e dell'acqua di scarico sul luogo della installazione sono una responsabilità del cliente. Rivolgersi al più vicino agente autorizzato per l'assistenza per l'installazione dell'elettrodomestico quando queste preparazioni sono complete.
- Assicurarsi che i flessibili di ingresso e scarico dell'acqua nonché il cavo di alimentazione non siano piegati, schiacciati o strappati quando si riposiziona l'elettrodomestico dopo le procedure di installazione o pulizia.
- Il produttore non sarà ritenuto responsabile per danni che possono derivare da procedure eseguite da persone non autorizzate.

- a) Posizionare l'elettrodomestico su una superficie rigida, piatta e uniforme.
- b) Non mettere mai l'elettrodomestico su un pavimento coperto da tappeto.
- c) Non poggiare l'apparecchio su alcun mobile; mantenere una distanza appropriata.
- d) Non mettere l'apparecchio su alcuna piattaforma.

## 6.2 Rimozione dei rinforzi dell'imballaggio



**ATTENZIONE!**

- Farsi aiutare per questa procedura.
  - Rischio di subire lesioni.



Per togliere i rinforzi dall'imballaggio:

- a) Inclinare l'apparecchio all'indietro.
- b) Tirare il nastro per rimuovere i rinforzi dell'imballaggio.

## 6.3 Rimozione dei bulloni di sicurezza per il trasporto.



**ATTENZIONE!**

- Rimuovere i bulloni di sicurezza per il trasporto prima di azionare l'apparecchio!
  - Altrimenti l'elettrodomestico si danneggia.

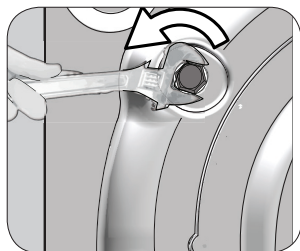

- a) Allentare tutti i bulloni di sicurezza per il trasporto con una chiave adeguata finché non ruotano in modo libero.



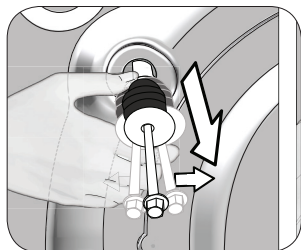

b) Rimuovere i bulloni di sicurezza di trasporto ruotandoli delicatamente.

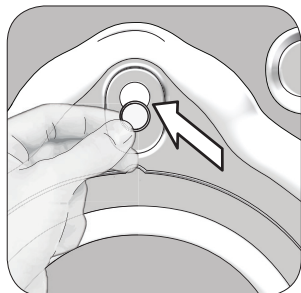

c) Dopo aver rimosso i bulloni, chiudere i fori con i tappi in dotazione nel sacchetto del manuale.



#### NOTA

- Conservare i bulloni di sicurezza in un posto sicuro per riutilizzarli in caso di ulteriori trasporti in futuro.
- Prima di spostare l'apparecchio, installare i bulloni di sicurezza per il trasporto eseguendo al contrario la procedura di smontaggio.

## 6.4 Collegamento della fornitura idrica



#### ATTENZIONE!

- La pressione idrica necessaria per utilizzare l'elettrodomestico è compresa tra 1 e 10 bar (0,1 - 1 MPa). (Sono necessari 10 - 80 litri d'acqua che fluiscono dal rubinetto completamente aperto in un minuto).
  - Collegare una valvola di riduzione della pressione se la pressione dell'acqua è più alta.
- Non usare su elettrodomestici nuovi flessibili per l'acqua vecchi o usati.
  - Altrimenti il bucato potrebbe macchiarsi.
- Non collegare l'ingresso dell'acqua fredda dell'apparecchio all'uscita dell'acqua calda.
  - Il bucato si potrebbe danneggiare o l'apparecchio passa in modalità protezione e non funziona.

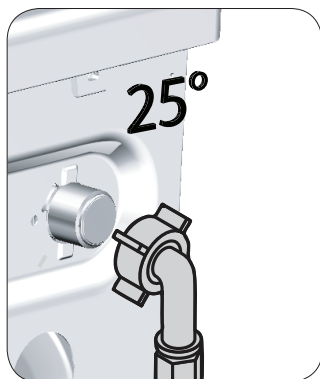

a) Collegare la linea dritta del flessibile di ingresso della rete in dotazione con il prodotto al rubinetto dell'acqua fredda e l'estremità distorta all'ingresso dell'acqua sul retro dell'apparecchio, come mostrato nella figura.

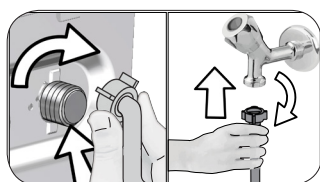

b) Stringere a mano in modo fermo tutti i dadi del flessibile. Non usare mai un attrezzo per stringere i dadi.

c) Aprire completamente i rubinetti dopo aver collegato il flessibile per controllare se ci sono perdite di acqua nei punti di connessione. In caso di perdite, chiudere il rubinetto e rimuovere il dado. Stringere nuovamente il dado dopo aver controllato la guarnizione. Aprire il rubinetto e ripetere i controlli.

d) Mantenere i rubinetti chiusi quando il prodotto non è in uso.

## 6.5 Collegamento del flessibile di scarico dell'acqua allo scarico



**ATTENZIONE!**

- Collegare l'estremità del flessibile di scarico direttamente alla fognatura, al lavandino o alla vasca.
- Non toccare l'acqua scaricata. Rischio di ustioni poiché l'acqua potrebbe essere calda.
- Fissare l'estremità del flessibile di scarico dell'acqua completamente per evitare il rischio di spostamento.

a) Collegare il flessibile di scarico dell'acqua ad un'altezza minima di 40 cm e massima di 100 cm.

b) L'apparecchio può guastarsi se il flessibile di scarico dell'acqua è a livello o vicino al livello del pavimento (meno di 40 cm) poiché aspirerebbe ed emetterebbe l'acqua in modo continuo.

- c) L'apparecchio può guastarsi se il flessibile di scarico dell'acqua è posto a oltre 100 cm poiché l'acqua non potrebbe essere scaricata e resterebbe all'interno dell'apparecchio.

Pertanto, seguire le altezze descritte in figura.

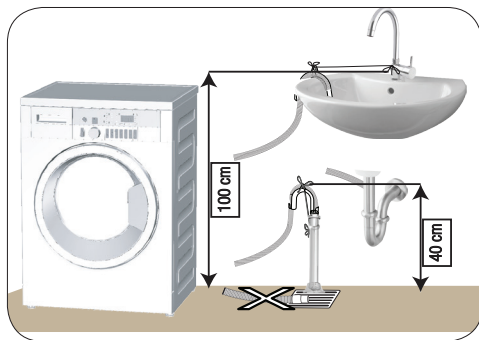

- d) Per evitare il flusso di acqua sporca che rientra nell'elettrodomestico e per consentire uno scarico facile, non immergere l'estremità del flessibile nell'acqua di scarico o non tenerla ad una distanza superiore a 15 cm. Accorciarlo se è troppo lungo.
- e) L'estremità del flessibile non deve essere piegata, non deve essere calpestata e non deve essere piegata fra lo scarico e l'elettrodomestico.
- f) Se la lunghezza del flessibile non è sufficiente, aggiungere una prolunga originale per flessibili. La lunghezza totale del tubo non deve essere superiore a 3,2 m. Altrimenti l'apparecchio potrebbe guastarsi perché aspirerebbe ed emetterebbe l'acqua in modo continuo.

## 6.6 Regolazione dei piedini



### ATTENZIONE!

- Regolare i piedini in modo che l'apparecchio sia in equilibrio sul posto in cui sarà utilizzato.
  - Mettere in equilibrio l'elettrodomestico regolando i piedini.
  - Controllare ogni eventuale gioco premendo l'apparecchio dai bordi diagonali superiori.
  - Altrimenti l'apparecchio può spostarsi provocando problemi di rumori e vibrazioni.
- Non utilizzare alcun utensile per allentare i controdadi. Altrimenti i dadi di blocco potrebbero danneggiarsi.

- a) Allentare manualmente i controdadi posti sui piedini.
- b) Regolare i piedini finché l'elettrodomestico non è allo stesso livello e in equilibrio.
- c) Stringere di nuovo a mano tutti i controdadi del flessibile.

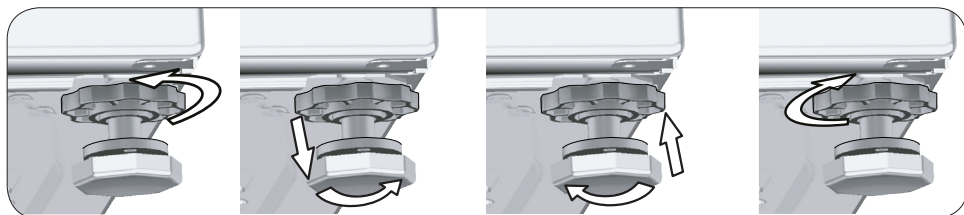

## 6.7 Collegamento elettrico



**PERICOLO!**

- Cavi di alimentazione danneggiati devono essere sostituiti da un agente autorizzato per l'assistenza.

- a) Collegare l'elettrodomestico a una presa di messa a terra protetta da fusibile 16 A.



**NOTA**

- La nostra azienda non sarà responsabile dei danni derivanti dall'uso dell'elettrodomestico senza la messa a terra conforme ai regolamenti locali.
- Se il valore corrente del fusibile o dell'interruttore in casa è inferiore a 16 Amp, far installare un fusibile da 16 Amp da un elettricista qualificato.
- Non eseguire collegamenti usando prolunghe o spine multiple.

- b) Il collegamento deve essere effettuato in ottemperanza ai regolamenti vigenti.
- c) Una volta terminata l'installazione, il cavo di alimentazione deve essere a portata di mano.
- d) La tensione specificata nella sezione "(5.) Specifiche tecniche" deve essere pari alla tensione di rete.

## 7. Uso iniziale

---

### 7.1 Pulizia del cestello



**NOTA**

- Applicare la pulizia del cestello senza bucato nell'apparecchio.

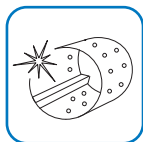

- a) Usare il programma Pulizia cestello.
- b) Impostare la temperatura sul livello raccomandato sulla confezione dell'agente speciale di pulizia del cestello che può essere fornito dagli agenti autorizzati per l'assistenza.
- c) Prima di avviare il programma, mettere 1 sachetto di agente speciale per la pulizia del cestello (se non può essere fornito un agente speciale, mettere massimo 1 cucchiaino (max. 100 g) di polvere anti-calcare) nello scomparto per il detersivo per il lavaggio principale. Se l'anticalcare è in forma di compresse, mettere solo una compressa nello scomparto per il lavaggio principale.
- d) Avviare il programma.
- e) Asciugare l'interno del soffietto con un panno pulito dopo la fine del programma.





































**NOTA**

- Ripetere la pulizia del cestello ogni 2 mesi.

## 8. Preparazione al lavaggio

### 8.1 Selezione del bucato

- a) Selezionare il bucato in base al tipo di tessuto, al colore, al livello di sporco e alla temperatura di lavaggio consentita.
- a) Seguire le istruzioni sulle etichette dei capi da lavare.
- a) Non lavare insieme capi bianchi e colorati. I capi in cotone nuovi e di colori scuri possono perdere molto colore.

SIMBOLI LAVAGGIO BUCATO											
 <b>LAVAGGIO</b>	Simboli lavaggio elettrodomestico										
	Temperature acqua	Massima	95°C	70°C	60°C	50°C	40°C	30°C			
	Simbolo/i	●●●●	●●●	●●	●	●●●	●●	●			
 <b>ASCIUGATURA</b>	Simboli asciugatura										
	Impostazioni di asciugatura										
		A tutte le temperature	Ad alta temperatura	A temperatura media	A temperatura bassa	Senza riscaldamento	Appendere per asciugare	Stendere per asciugare	Appendere bagnati per asciugare	Lasciare asciugare all'ombra	Lavare a secco
 <b>STIRARE</b>	Stirare -										
	Asciugatura o vapore		Stirare ad alta temperatura	Stirare a media temperatura	Stirare a bassa temperatura						
	Temperatura massima		200 °C	150 °C	110 °C						
 <b>CANDEGGINA</b>			Tutti i tipi di candeggina sono consentiti			Può essere usata la candeggina (ipoclorito di sodio)			Candeggina non consentita		
						È consentita solo candeggina senza cloro					

### 8.2 Preparazione del bucato da lavare

- a) Rimuovere le parti in metallo come fili di supporto, fibbie di cinture o bottoni di metallo o lavare questi capi ponendoli in una borsa apposita o nella federa di un cuscino.

- b) Togliere dalle tasche tutti gli oggetti, quali monete, penne e graffette, capovolgere le tasche prima del lavaggio.
- c) Mettere i capi piccoli, come i calzini dei neonati e le calze di nylon, in una borsa apposita o nella federa di un cuscino.
- d) Chiudere le cerniere e allacciare i bottoni.
- e) Scegliere il programma corretto per i capi che recano scritto in etichetta "lavare a mano" o altra etichetta.
- f) Macchie resistenti devono essere trattate correttamente prima del lavaggio.
- g) Lavare pantaloni e capi delicati girandoli al rovescio.
- h) Il bucato molto sporco di materiale come farina, polvere di calcare, polvere di latte, ecc. deve essere scosso prima di metterlo nel prodotto.

## **8.3 Caricamento e rimozione del bucato**

- a) Aprire lo sportello di carico.
- b) Non ammassare il bucato all'interno dell'elettrodomestico.
- c) Chiudere lo sportello di carico fino a sentire un suono di blocco.
- d) Prestare attenzione a non bloccare alcun capo nello sportello. Lo sportello di carico si blocca dopo l'avvio del programma.
- e) Il blocco dello sportello si apre immediatamente dopo il termine del programma di lavaggio. Aprire lo sportello di carico. Se lo sportello non si apre, applicare la soluzione fornita nell'errore "Lo sportello di carico non può essere aperto" nella sezione Ricerca e risoluzione dei problemi.

## **8.4 Uso del detersivo**

### **8.4.1 Cassetto del detersivo**

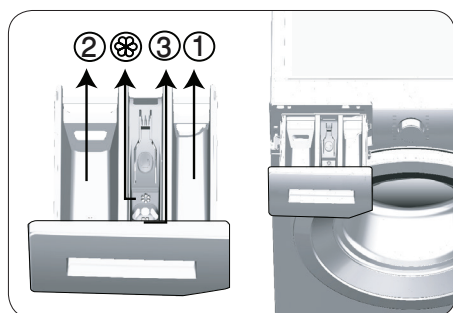

Il cassetto del detersivo è suddiviso in tre scomparti:

- (1) per pre-lavaggio
- (2) per lavaggio principale
- (3) per ammorbidente
- (⊗) inoltre c'è un sifone nello scomparto dell'ammorbidente.

### **8.4.2 Detersivo, ammorbidente e altri detersivi**

- a) Aggiungere il detersivo e l'ammorbidente prima di avviare il programma di lavaggio.
- b) Quando si usa un programma senza pre-lavaggio, non mettere detersivo nello scomparto del pre-lavaggio.

- c) Non selezionare un programma con pre-lavaggio se si usa un sacchetto detergente o una sfera detergente. Mettere il sacchetto detergente o la sfera direttamente tra il bucato nell'apparecchio.
- d) Non lasciare mai il cassetto del detersivo aperto mentre il programma è in corso!

### **8.4.3 Scelta del tipo di detersivo**



**ATTENZIONE!**

- Non usare sapone in polvere.
- Usare solo detersivi prodotti specificamente per lavatrici.



**NOTA**

- Il tipo di detersivo da usare dipende dal tipo e dal colore del tessuto.

- a) Usare detersivi diversi per bucato bianco e colorato.
- b) Lavare i capi delicati solo con detersivi speciali (detersivo liquido, shampoo per lana, ecc.) che si usano solo per capi delicati.
- c) Quando si lavano capi di colore scuro e trapunte, si consiglia di usare detersivo liquido.
- d) Lavare i capi in lana con un detersivo speciale specifico per i capi in lana.

### **8.4.4 Regolazione della quantità di detersivo**

- a) La quantità di detersivo da utilizzare dipende dal volume di biancheria, dal grado di sporco e dalla durezza dell'acqua.
- b) Non utilizzare quantità superiori a quelle indicate sulla confezione del detersivo, per evitare la formazione eccessiva di schiuma e un risciacquo inadeguato.
- c) Usare una quantità minore di detersivo per piccole quantità di bucato o bucato poco sporco.

### **8.4.5 Uso di detersivo liquido o in gel**

- a) Non dimenticare di mettere la tazza del detersivo liquido nello scomparto del lavaggio principale.
- b) Se il detersivo liquido ha perso fluidità, diluirlo con acqua prima di metterlo nella tazza del detersivo.
- b) Quando si usa il detersivo liquido, riempire di detersivo questa tazza prima di avviare il programma.

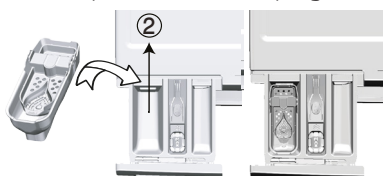



## **8.4.6 Uso di detersivo in compresse e capsule**

- a) Se la compressa è una capsula con detersivo liquido, metterla direttamente nel cestello prima del lavaggio.
- b) Mettere il detersivo in compresse nello scomparto del lavaggio principale o direttamente nel cestello prima del lavaggio.

## **8.4.7 Uso dell'ammorbidente**

- a) Versare l'ammorbidente nello scomparto apposito del cassetto del detersivo.
- b) Non superare il contrassegno di livello (>max<) dello scomparto ammorbidente.
- c) Se l'ammorbidente ha perso fluidità, diluirlo con acqua prima di aggiungerlo nello scomparto del detersivo.



- Non usare detersivi liquidi o altri prodotti per il lavaggio che non siano ammorbidenti per tessuti prodotti per lavatrici al fine di ammorbidire gli indumenti.

**AVVERTENZA!**

## **8.4.8 Uso dell'amido**

- a) Mettere amido liquido o in polvere nello scomparto dell'ammorbidente e avviare il programma di risciacquo.
- b) Non usare insieme ammorbidente e amido.
- c) Utilizzare la pulizia del cestello descritta nella sezione Uso iniziale dopo aver utilizzato l'amido.

## **8.4.9 Uso dell'anticalcare**

- a) Se necessario, usare anticalcare specifico per lavatrice.

## **8.4.10 Uso della candeggina**

- a) Scegliere un programma con pre-lavaggio. Mettere candeggina nello scomparto per il pre-lavaggio mentre l'apparecchio aspira l'acqua all'inizio del pre-lavaggio.
- b) Non usare candeggina e detersivo mescolandoli.
- c) Usare una piccola quantità (50 ml) di candeggina e sciacquare i capi molto bene, perché provoca irritazione della pelle.
- d) Non versare la candeggina direttamente sul bucato.
- e) Non usarla con bucato colorato.
- f) Quando si usano candeggine a base di ossigeno, selezionare un programma che lava a temperatura inferiore.
- g) La candeggina a base di ossigeno può essere usata con il detersivo.

## 9. Programmi e funzioni ausiliarie

### 9.1 Selezione programma



#### NOTA

- I programmi sono dotati di limitatore per la velocità di centrifuga appropriata per quel particolare tipo di tessuto.
- Quando si seleziona il programma, considerare sempre il tipo di tessuto, il colore, il livello di sporco e la temperatura dell'acqua consentita.
- Selezionare sempre la più bassa temperatura richiesta. Temperature più alte comportano consumi energetici maggiori.

a) Selezionare il programma desiderato con la manopola di selezione del programma.

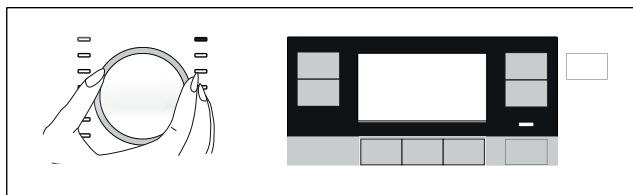

#### NOTA

- Se non si avvia alcun programma né si preme alcun pulsante entro 10 minuti durante il processo di selezione del programma, l'apparecchio si spegne automaticamente. Il display e tutti gli indicatori si spengono.
- Se si preme il pulsante di accensione / spegnimento, si visualizzano le informazioni sul programma impostato come predefinito.

## 9.2 Programmi



NOTA

- Sulle etichette dei capi è possibile vedere tipo di bucato e suggerimenti per il lavaggio.

### • Cotone Eco



Da usare per capi di cotone e lino resistenti con livello di sporco normale. Sebbene sia il programma che dura più a lungo, garantisce un elevato risparmio d'acqua e di energia. La temperatura effettiva dell'acqua potrebbe risultare differente da quella dichiarata. Quando si carica la lavatrice con meno bucato (es. ½ carico o meno), la durata delle fasi del programma può accorciarsi in maniera automatica. In questo caso, il consumo d'acqua e di energia si riduce ulteriormente, fornendo un lavaggio ancora più economico.



NOTA

- La temperatura reale dell'acqua potrebbe essere diversa dalla temperatura di lavaggio dichiarata.

### • Cotone



Programma utilizzabile per capi di cotone resistente, come lenzuola, coperte, asciugamani, accappatoi, biancheria intima, ecc. Quando il pulsante "Lavaggio rapido" è premuto, saranno eseguite prestazioni di lavaggio efficienti grazie all'intenso movimento di lavaggio anche se la durata del programma è più breve. Quando il pulsante "Lavaggio rapido" non è premuto, si assicurano un lavaggio e un risciacquo migliori per quei bucati molto sporchi.

### • Sintetici



Con questo programma è possibile lavare capi come camicie e camicette, tessuti misti sintetico/cotone, ecc. Quando il pulsante "Lavaggio rapido" è selezionato, la durata del programma sarà molto più breve e le prestazioni di lavaggio saranno elevate. Quando il pulsante "Lavaggio rapido" non è premuto, si assicurano un lavaggio e un risciacquo migliori per quei bucati sporchi.

### • Lana / Lavaggio a Mano



Da usare per lavare i capi di lana e i delicati. Selezionare la temperatura idonea in base a quanto riportato sulle etichette dei capi. Il bucato sarà lavato con un'azione molto delicata, in modo che non ne risulti danneggiato.



APPAREL CARE

Il programma Lana di questo elettrodomestico è approvato da "The Woolmark Company" per i prodotti di lana lavabili in lavatrice, sempre che i capi siano lavati secondo le istruzioni presenti sull'etichetta e le istruzioni pubblicate dal produttore di questo elettrodomestico. M1520  
Nel Regno Unito, in Irlanda, a Hong Kong e in India il marchio commerciale Woolmark è un marchio registrato.

## • Hygiene+



Usare questo programma per bucati (biancheria per bambini, lenzuola, federe, biancheria intima, oggetti in cotone, ecc.) che richiedono un lavaggio igienizzante antiallergenico ad alte temperature, con cicli lunghi e intensi. Il livello igienico elevato è garantito dalla durata del riscaldamento e da una fase di risciacquo aggiuntiva.

- Il programma è stato testato dal "VDE Institute" a una temperatura di 20°C ed è stato certificato in termini di efficacia nell'eliminazione di batteri e muffa.

- Il programma è stato testato dalla "British Allergy Foundation" (Allergy UK) a una temperatura di 60°C e ha ricevuto la certificazione in termini di efficacia nell'eliminazione di allergeni, oltre a batteri e muffa.



Allergy UK è il marchio della British Allergy Association. Il suo Seal of Approval, sigillo di approvazione, è stato creato per fornire una guida a coloro in cerca di consigli su tale problematica, in merito al fatto se un prodotto limiti, riduca o elimini gli allergeni oppure li rimuova in modo significativo dall'ambiente di chi ne è affetto. L'obiettivo è fornire la certezza che i prodotti sono testati scientificamente, ovvero esaminati in modo da fornire risultati misurabili.

## • Capi Scuri / Jeans



Programma da usare per proteggere il colore dei propri capi con tonalità scure o i jeans. Anche se a bassa temperatura, compie lavaggi ad alte prestazioni con uno speciale movimento del cestello. Per il bucato di colore scuro, si consiglia di utilizzare del detersivo liquido o per lana. Non utilizzare per capi delicati contenenti lana, ecc.

## • Outdoor / Sport



È possibile utilizzare questo programma per lavare quegli indumenti destinati allo sport e alla vita all'aria aperta che contengono un misto cotone/sintetico e coperture idrorepellenti, come gore-tex, ecc. Assicura che i capi siano lavati delicatamente grazie a speciali movimenti rotatori.

## • Centrifuga+Scarico



Usare per scaricare l'acqua dalla lavatrice.

## • Risciacquo



Utilizzarlo quando si desidera risciacquare o inamidare separatamente.

## • Camicie



Questo programma è indicato per lavare insieme camicie di cotone, sintetiche e miste. Riduce le pieghe. Quando si seleziona la funzione di lavaggio rapido, sarà eseguita la procedura di pretrattamento.

- Applicare il detergente per il pretrattamento direttamente sul capo o aggiungerlo al detersivo quando la lavatrice inizia ad aspirare l'acqua dallo scomparto principale. In tal modo, risulta possibile ottenere le stesse prestazioni offerte da un lavaggio normale in un tempo molto più breve. Questo procedimento estende la vita utile delle camicie.

## • Mix 40



Da usare per lavare i capi di cotone insieme ai sintetici, senza separarli.

## • Delicati



Con questo programma si possono lavare i capi delicati, come maglie o calze in misto cotone/sintetico. Lava con un'azione più delicata. Lavare i capi dei quali si desidera proteggere il colore a 20 gradi o selezionando l'opzione di lavaggio a freddo.

## • Xpress / Super Short



Usare questo programma per lavare i capi in cotone poco sporchi e senza macchie, in poco tempo. La durata del programma può ridursi fino a 14 minuti con la funzione di lavaggio rapido selezionata. si possono lavare massimo 2 (due) kg di bucato.

## • Antimacchia



La lavatrice è dotata di uno speciale programma che consente la rimozione di diversi tipi di macchie nella maniera più efficace. Usare questo programma solo per capi di cotone resistente. Non utilizzare con indumenti delicati e colorati. Prima del lavaggio, controllare le etichette dei capi (consigliato per camicie in cotone, pantaloni, pantaloncini, t-shirt, abiti infantili, pigiama, grembiuli, tovaglie, coperte, copripiumoni, lenzuola, federe, teli mare, asciugamani, calzini e biancheria intima di cotone che possano essere lavati a lungo e ad alte temperature). Si può utilizzare il lavaggio per 24 tipi di macchie suddivisi in tre diversi gruppi secondo la selezione del pulsante di configurazione "Lavaggio rapido". Di seguito sono indicati i gruppi di macchie che è possibile selezionare usando il pulsante di configurazione "Lavaggio rapido": A seconda del gruppo di macchia selezionato, un programma di lavaggio speciale per cui si modificano tenuta risciacquo, azione di lavaggio, durata di lavaggio e risciacquo.

Di seguito sono indicati i gruppi di sporcizia che è possibile selezionare usando il pulsante di configurazione "Lavaggio rapido":

Senza attivazione della funzione di lavaggio rapido:	Sudore
	Sporco sul colletto
	Cibo
	Maionese
	Condimento insalata
	Trucco
	Olio per macchine
Alimenti per bambini	

Quando si preme il pulsante del lavaggio rapido una volta	Sangue
	Cioccolata
	Budino
	Erba
	Fango
	Uova
	Burro
	Curry

Quando si preme il pulsante del lavaggio rapido due volte	Tè
	Caffè
	Succo di frutta
	Ketchup
	Vino rosso
	Appretto
	Confettura
	Carbone

- Selezionare il programma per le macchie.
- Identificare la macchia da eliminare all'interno dei gruppi precedenti, poi usare il pulsante della funzione di lavaggio rapido. Per informazioni dettagliate, vedere la sezione sulle impostazioni dei programmi.
- Leggere con attenzione l'etichetta dei capi e assicurarsi di selezionare temperatura e velocità di centrifuga corrette.

### • Piumino



Programma da usare per lavare cappotti, giacche e altri indumenti che contengono piume e che riportano la dicitura "lavabile in lavatrice". Grazie a speciali profili di centrifuga, l'acqua raggiunge i vuoti d'aria fra le piume.

### • Lingerie



Questo programma è utilizzabile per lavare capi delicati adatti al lavaggio a mano e biancheria intima femminile. Piccole quantità di indumenti devono essere poste all'interno di un'apposita rete per lavaggio. Ganci, bottoni e quant'altro devono essere inseriti e le cerniere allacciate.

## 9.3 Tabella dei programmi

IT					Funzione ausiliaria					
Programma		Carico max.(Kg)	Consumo d'acqua (l)	Consumo energia (KWh)	Velocità max. ***	Prelavaggio	Modalità Notte	Pet Hair Removal	Antipiega+	°C gamma temperatura selezionabile
Cotone	90	7	94	2,30	1400	•	•	•	•	Freddo-90
	60	7	94	1,70	1400	•	•	•	•	Freddo-90
	40	7	92	0,95	1400	•	•	•	•	Freddo-90
Cotone Eco	60**	7	47,8	0,800	1400					Freddo-60
	60**	3,5	42,9	0,605	1400					Freddo-60
	40**	3,5	42,9	0,600	1400					Freddo-60
Sintetici	60	3	65	1,20	1200	•	•	•	•	Freddo-60
	40	3	63	0,85	1200	•	•	•	•	Freddo-60
Xpress / Super Short	90	7	66	2,15	1400		•		•	Freddo-90
	60	7	66	1,15	1400		•		•	Freddo-90
	30	7	66	0,20	1400		•		•	Freddo-90
Xpress / Super Short + Rapido	30	2	39	0,15	1400		•		•	Freddo-30
Mix 40	40	3	68	0,75	800	•	•		•	Freddo-40
Lana / Lavaggio a Mano	40	1,5	53	0,50	1200		•			Freddo-40
Delicati	40	3	48	0,60	800		•			Freddo-40
Plumino	60	1,5	90	1,40	1000		•			Freddo-60
Outdoor / Sport	40	3	51	0,45	1200	•				Freddo-40
Capi Scuri / Jeans	40	3	75	0,80	1200	•	•	•	•	Freddo-40
Antimacchia	60	3,5	75	1,55	1400	•				30-60
Camicie	60	3	57	1,05	800	•		•	•	Freddo-60
Igiene+	90	7	120	2,30	1400					20-90
Lingerie	30	1	70	0,30	600					Freddo-30
Pulizia cestello	70	-	70	2,25	600					70

• : Selezionabile.



\* : Selezione automatica, non può essere annullata.

\*\* : Programma di etichettatura energetica (EN 60456 Ed.3)

\*\*\* : Se la velocità massima di centrifuga della lavatrice è inferiore a questo valore, sarà possibile selezionare solo fino alla velocità massima del proprio apparecchio.

- : Vedere la descrizione del programma per conoscere il carico massimo.



\*\* "Cotone Economico 40°C" e "Cotone Economico 60°C" sono i programmi standard. Questi programmi sono definiti come "Programma standard cotone 40°C" e "Programma standard cotone 60°C" e sono indicati sul pannello con i simboli  .



**NOTA**

- Il consumo di acqua ed energia potrebbe variare in base a differenze nella pressione dell'acqua, alla durezza e alla temperatura dell'acqua, alla temperatura ambiente, al tipo e alla quantità di bucato, alla scelta di funzioni ausiliarie e a modifiche della tensione elettrica.
- Sul display della lavatrice risulta possibile visualizzare la durata del lavaggio del programma selezionato. A seconda del carico di bucato, potrebbe verificarsi una differenza di 1-1,5 ore tra la durata mostrata sul display e quella effettiva del ciclo di lavaggio. La durata sarà aggiornata automaticamente subito dopo l'avvio del lavaggio.
- Le modalità di selezione della funzione ausiliaria possono essere modificate dall'azienda produttrice. Le modalità di selezione esistenti possono essere rimosse o possono essere aggiunte nuove modalità di selezione.
- "Il produttore si riserva il diritto di apportare modifiche ai programmi e alle funzioni ausiliarie indicate in tabella. Sebbene queste modifiche non cambieranno le prestazioni del prodotto, le fasi e la durata dei programmi possono subire variazioni."

**Valori indicativi per i programmi sintetici (IT)**

	Carico (kg)	Consumo acqua (l)	Consumo energetico (kWh)	Durata programma (min) *	Quantità umidità rimanente (%) ** ≤ 1000 giri/min.	Quantità umidità rimanente (%) ** > 1000 giri/min.
Sintetici 60	3	65	1,20	115/140	45	40
Sintetici 40	3	63	0,85	115/140	45	40

\* Si può vedere il tempo di lavaggio del programma selezionato sul display dell'elettrodomestico. È normale che possano verificarsi piccole differenze tra il tempo mostrato sul display e il tempo reale di lavaggio.

\*\* I valori del contenuto di umidità residua possono variare a seconda della velocità di centrifuga scelta.

## 9.4 Selezione funzione ausiliaria



### NOTA

- Quando si cerca di modificare una funzione ausiliaria che non può essere modificata, la spia della funzioni ausiliaria pertinente non lampeggia e verrà emesso solo un allarme acustico. Le spie delle opzioni disponibili si accendono.
- Se una seconda funzione ausiliaria è in conflitto con la prima selezionata all'avvio della lavatrice, la funzione selezionata come prima viene annullata e la seconda funzione ausiliaria resta attiva.
- Una funzione ausiliaria che non è compatibile con il programma non può essere selezionata. (Vedere la tabella "Programma e consumo")
- Alcuni programmi presentano funzioni ausiliarie che devono essere azionate contemporaneamente. Tali funzioni non possono essere annullate. La casella della funzione ausiliaria non si illuminerà, lo farà solamente l'area interna.

- a) Selezionare le funzioni ausiliarie desiderate prima di avviare il programma.
- b) La spia della funzione ausiliaria selezionata si accende.

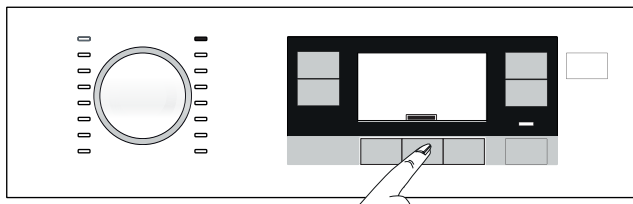

### NOTA

- È possibile selezionare o annullare le funzioni ausiliarie per il programma corrente dopo l'inizio del lavaggio. Se il ciclo di lavaggio ha raggiunto un punto in cui non può essere selezionata alcuna funzione ausiliaria, si sente un'avvertenza audio.

## 9.4.1 Funzioni ausiliarie

### • **Prelavaggio**

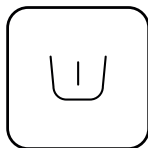

Conviene effettuare il prelavaggio solo con bucato molto sporco. Evitare il prelavaggio consente di risparmiare energia, acqua, detersivo e tempo.

### • **Pet Hair Removal**



Questa funzione aiuta a rimuovere in modo più efficace i peli animali che restano sugli indumenti.

Quando si seleziona questa funzione, al programma normale si aggiungono le fasi Prelavaggio e Risciacquo extra. Il processo richiede più acqua e, in tal modo, la rimozione dei peli animali avviene in modo più efficace.

### • **Modalità Notte**



Da usare per lavare capi di cotone con un ridotto consumo energetico e in maniera silenziosa. Per evitare rumori, le fasi di centrifuga sono disattivate e il ciclo termina con la fase Trattieni risciacquo. A completamento del programma, eseguire il ciclo di centrifuga.

## 9.4.2 Funzioni/Programmi selezionabili premendo i relativi pulsanti per 3 secondi

### • Pulizia cestello



**ATTENZIONE!**

- Questo non è un programma di lavaggio del bucato. Si tratta di un programma di manutenzione.
- Non eseguire questo programma quando c'è qualcosa nell'apparecchio. Se si cerca di farlo, l'elettrodomestico rileva che c'è un carico all'interno e il programma viene interrotto.



Tenere premuto il pulsante della funzione ausiliaria 1 per 3 secondi per selezionare il programma.

Usare regolarmente (una volta ogni 1-2 mesi) per pulire il cestello e fornire così la necessaria igiene. Azionare il programma quando la lavatrice è completamente vuota. Per ottenere migliori risultati, mettere dell'anticalcare in polvere per lavatrici nello scomparto del detersivo n. "2". Al termine del programma, lasciare lo sportello di carico socchiuso, in modo che l'interno della lavatrice si asciughi.

### • Antipiega+

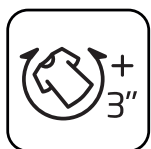

Funzione selezionata premendo per 3 secondi il pulsante della 3a funzione ausiliaria, poi si illuminerà l'indicatore del programma corrispondente. Impostando tale funzione, il cestello ruota fino a 8 ore, impedendo così che il bucato faccia grinze al termine del programma. È possibile annullare il programma ed estrarre il bucato in qualunque momento durante le 8 ore di durata. Per annullare, premere il pulsante di selezione della funzione oppure quello di accensione/spegnimento. L'indicatore luminoso della fase del programma rimarrà acceso finché la funzione non sarà annullata o la fase completata. Se non si annulla tale funzione, rimarrà attiva anche nei cicli di lavaggio successivi.

## • Blocco bambini

Usare la funzione di blocco bambini per evitare che questi possano manomettere il funzionamento dell'elettrodomestico. In questo modo, si potrà evitare qualsiasi variazione al programma in corso.



NOTA

- Si può accendere e spegnere l'elettrodomestico con il pulsante di accensione / spegnimento quando il blocco bambini è attivo. Alla riaccensione dell'elettrodomestico, il programma riprende dal punto in cui era stato interrotto.

### Per attivare il blocco bambini:



- Tenere premuto il pulsante della 2a funzione ausiliaria per 3 secondi.
- Il display di selezione del programma sul pannello fa un conto alla rovescia da 3.
- Compare il "simbolo" sul display di selezione del programma sul pannello.

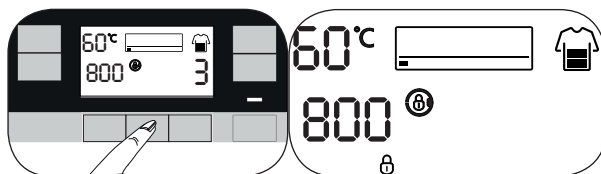

### Per disattivare il blocco bambini:

- Tenere premuto il pulsante della 2a funzione ausiliaria per 3 secondi.
- Il display di selezione del programma sul pannello fa un conto alla rovescia da 3.
- Il "simbolo" scompare dal display di selezione del programma sul pannello.

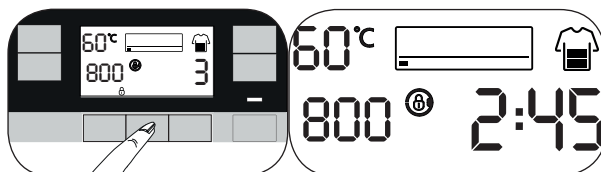

# 10. Impostazione del programma

## 10.1 Selezione della temperatura



- Quando viene selezionato un nuovo programma, la temperatura consigliata per il programma selezionato viene visualizzata sull'indicatore della temperatura.
- Per diminuire la temperatura, premere di nuovo il pulsante di regolazione della temperatura. La temperatura si ridurrà in maniera graduale.
- Torna all'inizio dopo l'opzione "Freddo" e arriva alla temperatura più alta selezionabile secondo il programma.

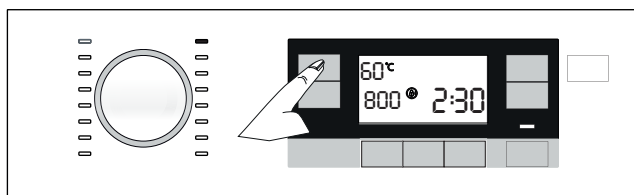

## 10.2 Selezione velocità centrifuga

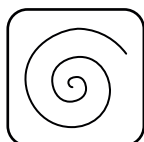

- Quando si seleziona un nuovo programma, la velocità di centrifuga consigliata del programma selezionato è visualizzata sull'indicatore di velocità di centrifuga.
- Per diminuire la velocità di centrifuga, premere il pulsante di regolazione della velocità di centrifuga. La velocità di centrifuga diminuisce in modo graduale.
- La velocità massima consentita per il programma pertinente compare dopo una nuova pressione.

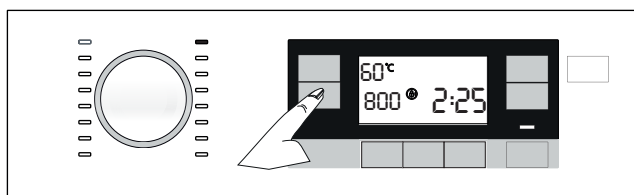

- Le opzioni "Trattieni risciacquo" e "Nessuna centrifuga" sono mostrate dopo i livelli di velocità.

## • Trattieni risciacquo



Nel caso non si intenda rimuovere i capi dalla lavatrice subito dopo il completamento del programma, risulta possibile usare questa funzione per mantenere il bucato nell'acqua del risciacquo finale in modo che non si riempia di pieghe. Dopo questa procedura, se si desidera scaricare l'acqua senza centrifugare il bucato, premere il tasto di avvio/pausa. Il programma riprende e si completa dopo lo scarico dell'acqua.

Se si desidera centrifugare il bucato trattenuto in acqua, regolare la velocità della centrifuga e premere il pulsante di avvio/pausa. Il programma riprende. L'acqua viene scaricata e il bucato centrifugato, dopodiché il programma sarà completato.

## • Nessuna centrifuga



Usare questa funzione se non si desidera centrifugare il bucato alla fine del programma.

## 10.3 Impostazioni lavaggio rapido (Rapido)

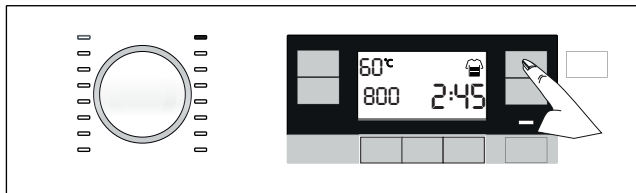

Dopo avere selezionato un programma, è possibile premere il tasto delle impostazioni di Lavaggio rapido per ridurre la durata del programma. Per alcuni programmi, la durata può essere ridotta di oltre il 50%. Nonostante ciò, le prestazioni di lavaggio sono ottimali grazie all'algoritmo modificato. Sebbene vari in ciascun programma, quando si preme una volta il tasto Lavaggio rapido, la durata del programma si riduce a un certo livello, e quando si preme lo stesso tasto per la seconda volta, si abbassa a un livello minimo.

Per una migliore prestazione di lavaggio, non usare il tasto delle impostazioni di Lavaggio rapido quando si lava biancheria molto sporca. Ridurre la durata del programma usando il tasto Lavaggio rapido per biancheria moderatamente e poco sporca.



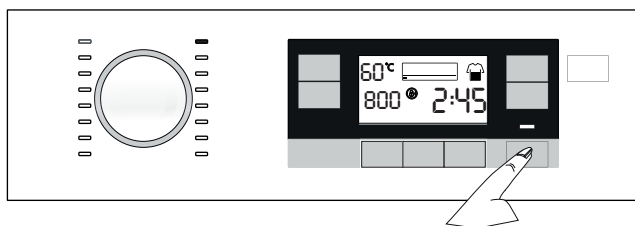

## 10.4 Avvio del programma

- Premere il pulsante Avvio / Pausa per avviare il programma.
- La spia di follow-up del programma che mostra l'avvio del programma si accenderà.



## 10.5 Fasi del programma

- I simboli che seguono compiono sulla spia di follow-up del programma dopo l'avvio del programma.

-  - Lavaggio
-  - Risciacquo
-  - Centrifuga
-  - Fine
-  - Anti-grinze+ (una volta che la funzione rilevante è stata selezionata, questo simbolo si accende e resta acceso fino a che non viene cancellato. Vedere "Funzioni/ Programmi selezionati premendo i pulsanti di funzione per 3 secondi")

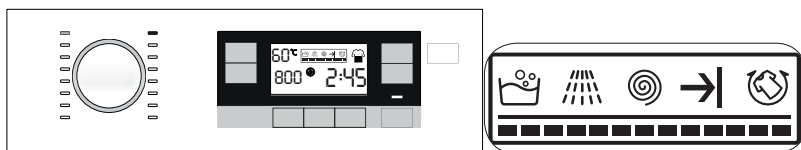

**NOTA**

- Il simbolo "Assenza acqua" compare se non arriva acqua all'apparecchio. Le fasi del programma non continuano.





## 10.6 Fine del programma



a) Il simbolo "Fine" compare sul display quando il programma è completo.

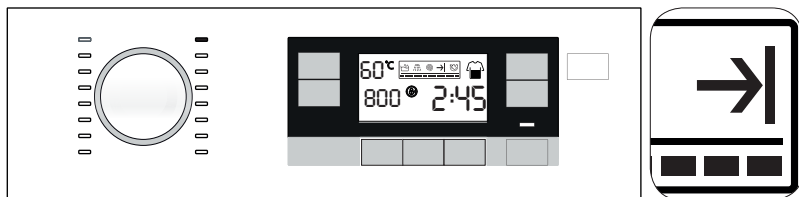

**NOTA**

- Se non si preme alcun pulsante per 10 minuti, l'apparecchio si spegne automaticamente. Il display e tutti gli indicatori si spengono.
- Quando si preme il pulsante di accensione/spegnimento, le fasi completate del programma vengono visualizzate.

b) Togliere il bucato.

c) Disattivare il prodotto premendo e tenendo premuto il pulsante On/Off per 3 secondi.

d) Chiudere il rubinetto collegato all'apparecchio.

e) Scollegare l'apparecchio.

# 11. Opzioni dei programmi

## 11.1 Impostazione dell'ora di fine



NOTA

- Non usare detersivo liquido senza una tazza apposita quando si attiva la funzione ora di fine. C'è il rischio che gli indumenti si macchino.
- Quando la selezione dell'ora di fine è completa, il tempo compare sul display e comprende l'ora di fine con la durata del programma selezionato.



- a) Con la funzione Ora di fine, l'avvio del programma può essere ritardato fino a 24 ore. Dopo aver premuto il pulsante Ora finale, si visualizzerà sul display la stima della durata residua del programma. Impostando tale funzione, si illuminerà l'indicatore Ora finale.

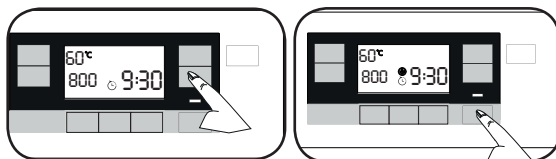

- b) Aprire lo sportello di carico, posizionare la biancheria e introdurre il detersivo, ecc.
- c) Selezionare il programma di lavaggio, la temperatura, la velocità di centrifuga e se necessario selezionare le funzioni ausiliarie.
- d) Impostare l'ora di fine desiderata premendo il pulsante Ora di fine. L'indicatore dell'Ora finale si illuminerà.
- e) Chiudere lo sportello di carico.
- f) Premere il pulsante Avvio / Pausa. Si avvia il conto alla rovescia. ":" al centro dell'ora di fine sul display inizia a lampeggiare e lo sportello di carico si blocca.



NOTA

- L'apparecchio entra in modalità standby 10 sec dopo aver premuto il pulsante Avvio / Pausa se lo sportello di carico non è chiuso e la spia del simbolo di impostazione dell'ora di fine e la spia Avvio / Pausa inizia a lampeggiare.

## Aggiunta di bucato durante il conto alla rovescia dell'ora di fine.

- Premere il pulsante Avvio / Pausa.
- Lo sportello di carico si apre e il simbolo di spegna.
- Aprire lo sportello di carico e aggiungere bucato.
- Chiudere lo sportello di carico.
- Premere il pulsante Avvio / Pausa.

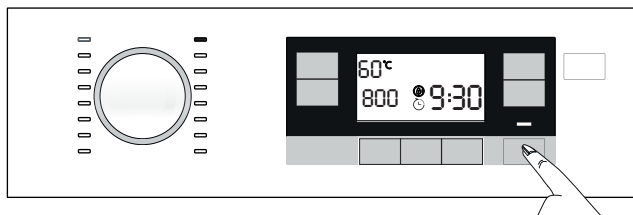

### 11.1.1 Annullamento dell'impostazione dell'ora di fine

- Se si desidera annullare la funzione ora di fine, premere il pulsante di accensione / spegnimento per 3 sec. per spegnere e accendere l'apparecchio.

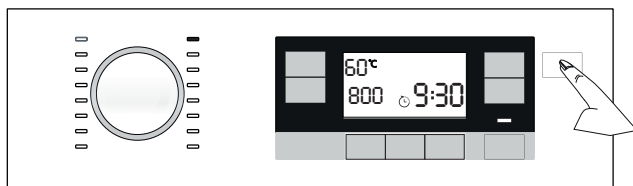

## 11.2 Portare il programma in modalità pausa e aggiungere biancheria

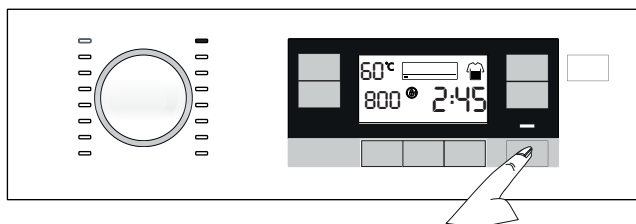

- Premere il pulsante Avvio / Pausa per passare in modalità pausa mentre è in esecuzione un programma.
- La spia Avvio / Pausa e la spia della fase del programma nell'indicatore di follow-up del programma iniziano a lampeggiare.

- c) Se il livello di acqua nell'elettrodomestico è adatto, il blocco dello sportello viene disattivato e lo sportello si apre, consentendo di aggiungere indumenti. L'icona di "Blocco sportello" sul display si spegne quando il blocco dello sportello viene disattivato.
- d) Dopo avere aggiunto gli indumenti, chiudere lo sportello e premere nuovamente il pulsante per riavviare il ciclo di lavaggio.
- e) Finché che il livello dell'acqua non sarà adeguato, premendo il pulsante Avvio / Pausa il blocco dello sportello non potrà essere disattivato e l'icona del blocco resterà acceso sul display.



**NOTA**

- Il blocco dello sportello non si disattiva se la temperatura dell'acqua nell'elettrodomestico è superiore a 50°C anche se il livello dell'acqua è adeguato.

## **11.3 Annullamento del programma**

- a) Tenere premuto il pulsante di accensione / spegnimento per 3 secondi.



**NOTA**

- Se si preme il pulsante di accensione / spegnimento mentre il blocco bambini è attivato, il programma non sarà annullato. Bisogna per prima cosa annullare il blocco bambini. Disattivare il blocco bambini.
- Se si desidera aprire lo sportello di carico dopo l'annullamento del programma ma non è possibile aprirlo perché il livello di acqua nell'apparecchio è al di sopra dell'apertura dello sportello di carico, portare la manopola di selezione del programma sul programma Pompa+Centrifuga e scaricare l'acqua.

- b) Il display di selezione del programma sul pannello fa un conto alla rovescia come "3, 2, 1".
- c) Il programma è annullato.

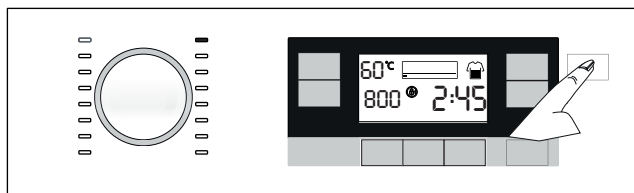

## 12. Funzioni aggiuntive

---

### 12.1 Attivazione e disattivazione dell'avvertenza audio

---

- Tenere premuti i pulsanti della prima e seconda funzione ausiliaria per 3 secondi per attivare e disattivare l'avvertenza audio.
- Il display di selezione del programma sul pannello fa un conto alla rovescia come "3, 2, 1".
- Se l'avvertenza audio è attiva, sarà disattivata e viceversa.

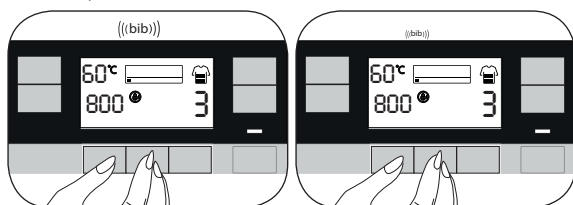

### 12.2 Blocco sportello di carico

---



- Premere il pulsante Avvio / Pausa per bloccare lo sportello di carico per motivi di sicurezza dopo l'avvio di un processo.
- Lo sportello non si sblocca se l'apparecchio contiene acqua che può fuoriuscire quando si apre lo sportello.
- Il simbolo dello sportello bloccato compare quando lo sportello di carico è bloccato.

## **12.2.1 Aprire lo sportello di carico in caso di interruzione della corrente:**



**NOTA**

- In caso di interruzione di corrente, è possibile usare la maniglia di emergenza dello sportello di carico sotto il tappo del filtro della pompa per aprire manualmente lo sportello di carico.



**AVVERTENZA!**

- Per evitare qualsiasi fuoriuscita di acqua prima di aprire lo sportello di carico, accertarsi che non sia presente acqua all'interno della macchina.

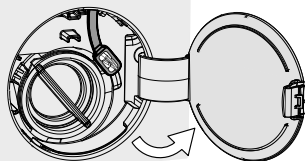

a) Aprire il tappo del filtro della pompa.

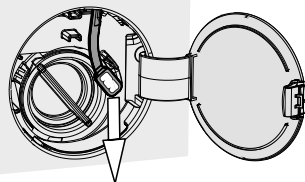

- b) Rilasciare la maniglia di emergenza dello sportello di carico situata sul lato posteriore del tappo di filtraggio.
- c) Tirare in basso la maniglia di emergenza dello sportello di carico e aprire lo sportello di carico. Dopo avere aperto lo sportello di carico, reinserire la maniglia di emergenza dello sportello di carico.
- d) Se lo sportello di carico non si apre, riprovare tirando in basso la maniglia.

## 13. Manutenzione e pulizia

---

### 13.1 Pulizia del cassetto del detersivo

---



**NOTA**

- Pulire il cassetto del detersivo ad intervalli regolari (ogni 4-5 cicli di lavaggio) come mostrato di seguito per evitare l'accumulo di polvere di detersivo nel tempo.
- Se una quantità d'acqua o una miscela di ammorbidente superiore al normale inizia ad accumularsi nello scomparto dell'ammorbidente, è necessario pulire il sifone.



- a) Premere il punto colorato sul sifone nello scomparto per l'ammorbidente e tirare verso di sé il cassetto del detersivo per rimuoverlo.
- b) Sollevare la parte posteriore del sifone per rimuoverlo, come illustrato.
- c) Lavare il cassetto del detersivo e il sifone con abbondante acqua tiepida in un lavandino. Per evitare che i residui entrino a contatto con la pelle, pulirli con una spazzola adeguata utilizzando un paio di guanti.
- d) Dopo la pulizia, riposizionare in modo sicuro il sifone e reinserire il cassetto.

### 13.2 Pulizia dello sportello di carico

---



- a) Dopo ogni lavaggio assicurarsi che nessuna sostanza estranea resti nel cestello.
- b) Se i fori del soffiante mostrato nella figura sono bloccati, aprirli usando uno stuzzicadenti.
- c) Sostanze metalliche estranee provocano macchie di ruggine al cestello. Pulire le macchie sulla superficie del cestello usando agenti di pulizia per acciaio inox.
- d) Non usare mai lana di acciaio o metallica. Questi danneggerebbero le superfici in plastica, cromate e smaltate.

### 13.3 Pulizia del corpo e del pannello di controllo

---

- a) Pulire il corpo dell'apparecchio con acqua saponata o detersivo delicato in gel non corrosivo quando necessario e asciugare con un panno morbido.
- a) Usare solo un panno morbido e umido per pulire il pannello di controllo.

## 13.4 Pulire i filtri di ingresso dell'acqua

C'è un filtro nella parte terminale di ciascuna valvola di immissione dell'acqua sul lato posteriore della lavatrice e anche alla fine di ciascun flessibile di immissione dell'acqua, nel punto di collegamento al rubinetto. Questi filtri evitano che le sostanze estranee e lo sporco dell'acqua entrino nella lavatrice. I filtri devono essere puliti se sono sporchi.

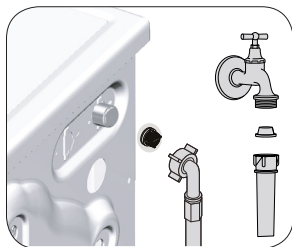

- a) Chiudere i rubinetti.
- b) Rimuovere i dadi dei flessibili di ingresso dell'acqua per accedere ai filtri delle valvole di ingresso dell'acqua. Pulirli con una spazzola appropriata. Se i filtri sono troppo sporchi, rimuoverli dalla loro posizione con una pinza e pulirli in questo modo.
- c) I filtri sull'estremità piatta dei flessibili di ingresso dell'acqua devono essere estratti a mano con le relative guarnizioni e puliti sotto l'acqua corrente.
- d) Sostituire guarnizioni e filtri correttamente e quindi serrare manualmente i dadi.

## 13.5 Pulizia del filtro della pompa



### ATTENZIONE!

- Sostanze estranee che restano nel filtro della pompa possono danneggiare la lavatrice o provocare problemi di rumori.
- Nelle regioni in cui è possibile il congelamento, il rubinetto deve essere chiuso, il flessibile del sistema deve essere rimosso e l'acqua interna al prodotto deve essere scaricata quando l'apparecchio non è in uso.



### NOTA

- Dopo ogni uso, chiudere il rubinetto al quale è collegato il flessibile di rete.

Il sistema filtro della lavatrice evita che gli oggetti solidi come bottoni, monete e fibre si blocchino nella pompa durante lo scarico dell'acqua di lavaggio. Così l'acqua sarà scaricata senza problemi e la vita di servizio della pompa si allunga.

Se la lavatrice non scarica l'acqua interna, il filtro della pompa è intasato. Il filtro deve essere pulito ogni volta che si intasa o ogni 3 mesi. Per pulire il filtro della pompa è necessario scaricare l'acqua.



## 13.5.1 Pulizia dei filtri sporchi



**ATTENZIONE!**

- La temperatura dell'acqua interna alla lavatrice può arrivare fino a 90 °C. Per evitare il rischio di ustioni, pulire il filtro dopo il raffreddamento dell'acqua interna all'apparecchio.

- a) Scollegare l'apparecchio.
- b) Aprire il coperchio del filtro.

Aprire il coperchio del filtro.

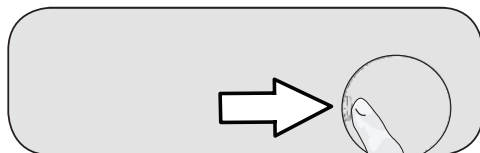

- c) Proseguire come segue per scaricare l'acqua.
- Estrarre il flessibile di scarico di emergenza dal suo alloggiamento.
  - Disporre un ampio contenitore all'estremità del flessibile. Scaricare l'acqua del contenitore, tirando la presa all'estremità del flessibile. Quando il contenitore è pieno, bloccare l'ingresso del flessibile riposizionando il tappo. Quando il contenitore si è svuotato, ripetere la procedura suddetta per scaricare completamente l'acqua dalla lavatrice.
  - Quando lo scarico dell'acqua è completato, chiudere l'estremità di nuovo usando il tappo e fissare il flessibile in posizione.
  - Ruotare il filtro della pompa per estrarlo.

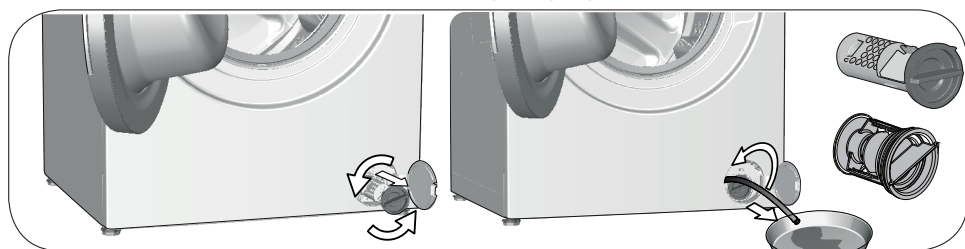

- d) Eliminare eventuali residui nel filtro, o eventuali fibre, attorno all'area del rotore della pompa.
- e) Installare il filtro.
- f) Chiudere la copertura del filtro.

## 14. Ricerca e risoluzione dei problemi

Problema	Causa	Soluzione
I programmi non iniziano dopo la chiusura dello sportello di carico.	Il pulsante Avvio / Pausa / Annulla non è stato premuto.	• Premere il tasto avvio/pausa/annulla.
	Potrebbe essere difficile chiudere lo sportello di carico in caso di carico eccessivo.	• Ridurre la quantità di bucato e accertarsi che lo sportello di carico sia ben chiuso.
Impossibile avviare o selezionare il programma.	L'elettrodomestico potrebbe essere in modalità protezione automatica a causa di problemi alla fornitura (tensione della griglia, pressione dell'acqua, ecc.).	• Il programma è annullato quando l'elettrodomestico è spento e riacceso. Tenere premuto il pulsante On / Off per 3 secondi.
Acqua nell'apparecchio.	Dell'acqua è rimasta nell'elettrodomestico in seguito ai processi di controllo della qualità durante la produzione.	• Questo non è un guasto; l'acqua non è pericolosa per la lavatrice.
L'apparecchio non aspira l'acqua.	Il rubinetto è chiuso.	• Aprire i rubinetti.
	Il flessibile di ingresso dell'acqua è piegato.	• Appiattire il flessibile.
	Il filtro di ingresso dell'acqua è intasato.	• Pulire il filtro.
	Lo sportello di carico non è chiuso.	• Chiudere lo sportello.
La lavatrice non scarica l'acqua.	Il flessibile di scarico dell'acqua è intasato o attorcigliato.	• Pulire o appiattire il flessibile.
	Il filtro della pompa è intasato.	• Pulire il filtro della pompa.
La lavatrice vibra o fa rumore.	L'apparecchio non sta in equilibrio.	• Stabilizzare l'elettrodomestico regolando i piedini.
	Una sostanza dura è entrata nel filtro della pompa.	• Pulire il filtro della pompa.
	I bulloni di sicurezza per il trasporto non sono stati rimossi.	• Rimuovere i bulloni di sicurezza per il trasporto.
	La quantità di bucato nell'apparecchio non è sufficiente.	• Aggiungere altro bucato nella lavatrice.
	Nell'apparecchio c'è bucato in eccesso.	• Estrarre parte del bucato dalla lavatrice o distribuire il carico a mano per renderlo più omogeneo nella lavatrice.
	Il prodotto si appoggia su un oggetto rigido.	• Assicurarsi che la lavatrice non penda su alcunché.
C'è una perdita di acqua dal fondo dell'apparecchio.	Il flessibile di scarico dell'acqua è intasato o attorcigliato.	• Pulire o appiattire il flessibile.
	Il filtro della pompa è intasato.	• Pulire il filtro della pompa.

<b>Problema</b>	<b>Causa</b>	<b>Soluzione</b>
La lavatrice si è fermata subito dopo l'avvio del programma.	La lavatrice si ferma occasionalmente a causa di bassa tensione.	<ul style="list-style-type: none"> <li>• Riprenderà a funzionare quando la tensione sarà stata riportata a livelli normali.</li> </ul>
La lavatrice scarica direttamente l'acqua che aspira.	Il flessibile di scarico non è all'altezza giusta.	<ul style="list-style-type: none"> <li>• Collegare il flessibile di scarico dell'acqua come descritto nel manuale utente.</li> </ul>
Non si vede acqua nella lavatrice durante il lavaggio.	L'acqua è nella parte non vista dell'apparecchio.	<ul style="list-style-type: none"> <li>• Questo non è un guasto.</li> </ul>
Lo sportello di carico non può essere aperto.	Il blocco dello sportello di carico è attivato a causa del livello di acqua nella lavatrice.	<ul style="list-style-type: none"> <li>• Scaricare l'acqua eseguendo il programma pompa o centrifuga.</li> </ul>
	La lavatrice sta riscaldando l'acqua o è nel ciclo di centrifuga.	<ul style="list-style-type: none"> <li>• Aspettare finché il programma si completa.</li> </ul>
	Lo sportello di carico potrebbe essere inceppato a causa della pressione a cui è soggetto.	<ul style="list-style-type: none"> <li>• Afferrare la maniglia e spingere e tirare lo sportello di carico per rilasciarlo e aprirlo.</li> </ul>
	Se l'alimentazione è assente, lo sportello di carico del prodotto non si apre.	<ul style="list-style-type: none"> <li>• Per aprire lo sportello di carico, aprire il tappo del filtro della pompa e usare la maniglia di emergenza situata sulla parte posteriore del tappo. Vedere "Aprire lo sportello di carico in caso di interruzione della corrente"</li> </ul>
Il lavaggio dura più del tempo specificato nel manuale utente.(*)	La pressione dell'acqua è bassa.	<ul style="list-style-type: none"> <li>• La lavatrice aspetta di aspirare una quantità adeguata di acqua per evitare una qualità di lavaggio scadente a causa di una diminuita quantità di acqua. Pertanto i tempi di lavaggio si allungano.</li> </ul>
	La tensione è bassa.	<ul style="list-style-type: none"> <li>• Il tempo di lavaggio è prolungato per evitare risultati scadenti quando la tensione di alimentazione è bassa.</li> </ul>
	La temperatura di ingresso dell'acqua è bassa.	<ul style="list-style-type: none"> <li>• Il tempo necessario al riscaldamento dell'acqua si allunga durante le stagioni fredde. Inoltre, il tempo di lavaggio può essere prolungato per evitare risultati scadenti.</li> </ul>
	Il numero dei risciacqui e/o la quantità dell'acqua di risciacquo sono aumentati.	<ul style="list-style-type: none"> <li>• La lavatrice aumenta la quantità di acqua di risciacquo quando è necessario un buon risciacquo e aggiunge una fase extra di risciacquo se necessario.</li> </ul>
	Si è formata schiuma in eccesso e si è attivato un sistema di assorbimento schiuma a causa del troppo detersivo usato.	<ul style="list-style-type: none"> <li>• Usare la quantità di detersivo consigliata.</li> </ul>

<b>Problema</b>	<b>Causa</b>	<b>Soluzione</b>
Il tempo del programma non esegue il conto alla rovescia. (Su modelli con display) (*)	Il timer potrebbe arrestarsi durante l'aspirazione dell'acqua.	<ul style="list-style-type: none"> <li>• L'indicatore del timer non esegue il conto alla rovescia finché la lavatrice non aspira una quantità adeguata di acqua. La lavatrice resterà in attesa sino a quando ci sarà una quantità di acqua sufficiente per evitare risultati di lavaggio inadeguati a causa della mancanza d'acqua. L'indicatore del timer riprende il conto alla rovescia dopo ciò.</li> </ul>
	Il timer potrebbe arrestarsi durante la fase di riscaldamento.	<ul style="list-style-type: none"> <li>• L'indicatore del timer non esegue il conto alla rovescia finché la lavatrice non raggiunge la temperatura selezionata.</li> </ul>
	Il timer potrebbe arrestarsi durante la fase di centrifuga.	<ul style="list-style-type: none"> <li>• Il sistema automatico di rilevamento carico non bilanciato si è attivato a causa della distribuzione sbilanciata del bucato nell'apparecchio.</li> </ul>
Il tempo del programma non esegue il conto alla rovescia. (*)	C'è un carico sbilanciato nell'apparecchio.	<ul style="list-style-type: none"> <li>• Il sistema automatico di rilevamento carico non bilanciato si è attivato a causa della distribuzione sbilanciata del bucato nell'apparecchio.</li> </ul>
La lavatrice non passa alla fase di centrifuga. (*)	C'è un carico sbilanciato nell'apparecchio.	<ul style="list-style-type: none"> <li>• Il sistema automatico di rilevamento carico non bilanciato si è attivato a causa della distribuzione sbilanciata del bucato nell'apparecchio.</li> </ul>
	L'elettrodomestico non centrifuga se l'acqua non è stata completamente scaricata.	<ul style="list-style-type: none"> <li>• Riposizionare il filtro e il flessibile di scarico.</li> </ul>
	Si è formata schiuma in eccesso e si è attivato un sistema di assorbimento schiuma a causa del troppo detersivo usato.	<ul style="list-style-type: none"> <li>• Usare la quantità di detersivo consigliata.</li> </ul>
La prestazione del lavaggio è scadente: Il bucato diventa grigio. (**)	Per un lungo periodo di tempo, è stata usata una quantità insufficiente di detersivo.	<ul style="list-style-type: none"> <li>• Usare la quantità consigliata di detersivo adatta alla durezza dell'acqua e al bucato.</li> </ul>
	Il lavaggio è stato eseguito a basse temperature per un lungo periodo di tempo.	<ul style="list-style-type: none"> <li>• Selezionare la temperatura corretta per il bucato da lavare.</li> </ul>
	Si usa una quantità insufficiente di detersivo con acqua dura.	<ul style="list-style-type: none"> <li>• L'uso di una quantità insufficiente di detersivo con acqua dura provoca l'aderire dello sporco al bucato e questo provoca l'ingrigire dei capi nel tempo. È difficile eliminare il grigio una volta che si è formato. Usare la quantità consigliata di detersivo adatta alla durezza dell'acqua e al bucato.</li> </ul>
	Si usa una quantità eccessiva di detersivo.	<ul style="list-style-type: none"> <li>• Usare la quantità consigliata di detersivo adatta alla durezza dell'acqua e al bucato.</li> </ul>

<b>Problema</b>	<b>Causa</b>	<b>Soluzione</b>
La prestazione del lavaggio è scadente: Le macchie persistono o il bucato non è sbiancato. (**)	Si usa una quantità di detersivo insufficiente.	• Usare la quantità consigliata di detersivo adatta alla durezza dell'acqua e al bucato.
	È stato caricato bucato in eccesso.	• Non caricare l'apparecchio in eccesso. Caricare secondo le quantità consiglia nella tabella "Programma e consumo".
	Sono stati selezionati programma e temperature sbagliati.	• Selezionare il programma e la temperatura corretti per il bucato da lavare.
	Si usa il tipo di detersivo sbagliato.	• Usare detersivo originale adatto all'elettrodomestico.
	Si usa una quantità eccessiva di detersivo.	• Mettere il detersivo nello scomparto giusto. Non mescolare candeggina e detersivo.
La prestazione del lavaggio è scadente: Sul bucato compaiono macchie oleose. (**)	Non si applica la regolare pulizia del cestello.	• Pulire il cestello regolarmente.
La prestazione del lavaggio è scadente: I capi hanno un odore sgradevole. (**)	Tali strati di odori e batteri potrebbero essersi formati sul cestello come risultato di lavaggi continui a basse temperature e/o di programmi brevi.	• Lasciare il cassetto del detersivo e lo sportello dell'apparecchio aperti dopo ogni lavaggio. Così, un ambiente umido favorevole ai batteri non viene creato nell'elettrodomestico.
Colore degli abiti sbiadito. (**)	È stato caricato bucato in eccesso.	• Non caricare l'apparecchio in eccesso.
	Il detersivo in uso è umido.	• Tenere i detersivi chiusi in un ambiente privo di umidità e non esporli a temperature eccessive.
	È stata selezionata una temperatura più alta.	• Selezionare il programma e la temperatura corretti secondo il tipo e il livello di sporco del bucato.
L'apparecchio non sciacqua bene.	La quantità, la marca e le condizioni di conservazione del detersivo non sono appropriate.	• Usare un detersivo appropriato alla lavatrice e al bucato. Tenere i detersivi chiusi in un ambiente privo di umidità e non esporli a temperature eccessive.
	Il detersivo è stato messo nello scomparto sbagliato.	• Se il detersivo viene messo nello scomparto pre-lavaggio sebbene non sia stato selezionato il ciclo di pre-lavaggio, la lavatrice può usare questo detersivo durante il risciacquo o la fase con l'ammorbidente. Mettere il detersivo nello scomparto giusto.
	Il filtro della pompa è intasato.	• Controllare il filtro.
	Il flessibile di scarico è piegato.	• Controllare il flessibile di scarico.

<b>Problema</b>	<b>Causa</b>	<b>Soluzione</b>
Il bucato diventa duro dopo il lavaggio. (**)	Si usa una quantità di detersivo insufficiente.	<ul style="list-style-type: none"> <li>• L'uso di una quantità insufficiente di detersivo per la durezza dell'acqua può far sì che il bucato diventi duro nel tempo. Usare la quantità corretta di detersivo secondo la durezza dell'acqua.</li> </ul>
	Il detersivo è stato messo nello scomparto sbagliato.	<ul style="list-style-type: none"> <li>• Se il detersivo viene messo nello scomparto pre-lavaggio sebbene non sia stato selezionato il ciclo di pre-lavaggio, la lavatrice può usare questo detersivo durante il risciacquo o la fase con l'ammorbidente. Mettere il detersivo nello scomparto giusto.</li> </ul>
	Il detersivo si è mescolato con l'ammorbidente.	<ul style="list-style-type: none"> <li>• Non mescolare ammorbidente e detersivo. Lavare e pulire il cassetto con acqua calda.</li> </ul>
Il bucato non odora come l'ammorbidente. (**)	Il detersivo è stato messo nello scomparto sbagliato.	<ul style="list-style-type: none"> <li>• Se il detersivo viene messo nello scomparto pre-lavaggio sebbene non sia stato selezionato il ciclo di pre-lavaggio, la lavatrice può usare questo detersivo durante il risciacquo o la fase con l'ammorbidente. Lavare e pulire il cassetto con acqua calda. Mettere il detersivo nello scomparto giusto.</li> </ul>
	Il detersivo si è mescolato con l'ammorbidente.	<ul style="list-style-type: none"> <li>• Non mescolare ammorbidente e detersivo. Lavare e pulire il cassetto con acqua calda.</li> </ul>
Residui di detersivo nel cassetto del detersivo. (**)	Il detersivo è stato posto in un cassetto bagnato.	<ul style="list-style-type: none"> <li>• Asciugare il cassetto dosatore prima di mettervi il detersivo.</li> </ul>
	Il detersivo potrebbe essersi inumidito.	<ul style="list-style-type: none"> <li>• Tenere i detersivi chiusi in un ambiente privo di umidità e non esporli a temperature eccessive.</li> </ul>
	La pressione dell'acqua è bassa.	<ul style="list-style-type: none"> <li>• Controllare la pressione dell'acqua.</li> </ul>
	Il detersivo nello scomparto del lavaggio principale potrebbe essersi bagnato con l'acqua del pre-lavaggio. I fori dello scomparto del detersivo sono bloccati.	<ul style="list-style-type: none"> <li>• Controllare i fori e pulirli se sono intasati.</li> </ul>
	C'è un problema con le valvole del cassetto del detersivo.	<ul style="list-style-type: none"> <li>• Contattare l'agente autorizzato per l'assistenza.</li> </ul>
	Il detersivo si è mescolato con l'ammorbidente.	<ul style="list-style-type: none"> <li>• Non mescolare ammorbidente e detersivo. Lavare e pulire il cassetto con acqua calda.</li> </ul>
	Non si applica la regolare pulizia del cestello.	<ul style="list-style-type: none"> <li>• Pulire il cestello regolarmente.</li> </ul>

<b>Problema</b>	<b>Causa</b>	<b>Soluzione</b>
Si forma troppa schiuma nell'apparecchio. (**)	Vengono usati detersivi non corretti per la lavatrice.	• Usare detersivi appropriati per la lavatrice.
	Si usa una quantità eccessiva di detersivo.	• Usare solo la quantità sufficiente di detersivo.
	Il detersivo è stato conservato in condizioni non corrette.	• Conservare il detersivo in un luogo chiuso e asciutto. Non conservare in luoghi eccessivamente caldi.
	Alcuni tipi di bucato a rete, come il tulle, possono formare troppa schiuma a causa della loro composizione.	• Usare quantità inferiori di detersivo per questo tipo di bucato.
	Il detersivo è stato messo nello scomparto sbagliato.	• Mettere il detersivo nello scomparto giusto.
	L'ammorbidente è aspirato prima dall'apparecchio.	• Potrebbe esserci un problema nelle valvole o nel cassetto del detersivo. Contattare l'agente autorizzato per l'assistenza.
La schiuma fuoriesce dal cassetto del detersivo.	È stato usato troppo detersivo.	• Mescolare un cucchiaino di ammorbidente e mezzo litro di acqua e versare nello scomparto principale del cassetto per il detersivo.
		• Mettere il detersivo nell'elettrodomestico secondo il programma e i carichi massimi indicati nella tabella "Programma e consumo". Se si usano additivi chimici (agenti di rimozione macchie, candeggine, ecc.), ridurre la quantità di detersivo.
Il bucato resta bagnato alla fine del programma. (*)	Si è formata schiuma in eccesso e si è attivato un sistema di assorbimento schiuma a causa del troppo detersivo usato.	• Usare la quantità di detersivo consigliata.

(\*) Se la biancheria non è disposta in maniera uniforme nel cestello, la lavatrice non eseguirà la fase della centrifuga, per evitare danni alla lavatrice e al suo ambiente. Ridisporre la biancheria ed eseguire una nuova centrifuga.

(\*\*) Non si applica la regolare pulizia del cestello. Pulire il cestello regolarmente.



**ATTENZIONE!**

• Se non si riesce ad eliminare il problema nonostante si siano rispettate le istruzioni in questa sezione, consultare il rivenditore o l'agente autorizzato per l'assistenza. Non cercare mai di riparare l'apparecchio da soli.



[www.beko.com](http://www.beko.com)