

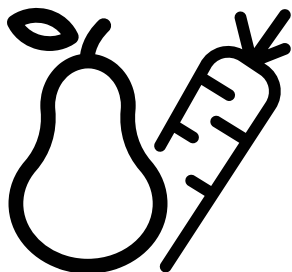

Gefrierschrank
Bedienungsanleitung
Frigider
Manual de instrucțiuni



GNO 163040 X-GN163022S



DE/RO
57 6492 0000/AP-1/3-DE-RO

Bitte lesen Sie zuerst diese Anleitung!

Liebe Kundin, lieber Kunde,

Wir möchten, dass Sie optimale Effizienz von unserem Produkt erhalten, das in modernen Einrichtungen mit sorgfältigen Qualitätskontrollen hergestellt wurde.

Bitte lesen Sie die Bedienungsanleitung zu diesem Zweck vor Benutzung des Produktes vollständig und bewahren Sie sie zum Nachschlagen auf. Falls Sie das Produkt an eine andere Person weitergeben, händigen Sie bitte auch diese Anleitung aus.





Die Bedienungsanleitung gewährleistet die schnelle und sichere Benutzung des Produktes.

- Bitte lesen Sie die Bedienungsanleitung, bevor Sie das Produkt aufstellen und bedienen.
- Halten Sie stets die zutreffenden Sicherheitshinweise ein.
- Bewahren Sie die Bedienungsanleitung zum künftigen Nachschlagen an einem leicht zugänglichen Ort auf.
- Bitte lesen Sie alle anderen mit dem Produkt bereitgestellten Dokumente.

Beachten Sie, dass diese Bedienungsanleitung auf verschiedene Produktmodelle zutreffen kann. Die Anleitung zeigt jegliche Abweichungen unterschiedener Modelle deutlich an.

Symbole und Anmerkungen

In der Bedienungsanleitung verwenden wir folgende Symbole:

| | |
|---|---|
|  | Wichtige Informationen und nützliche Tipps. |
|  | Gefahr für Leib und Eigentum. |
|  | Stromschlaggefahr. |
|  | Die Produktverpackung besteht gemäß nationalen Umweltgesetzen aus recyclingfähigen Materialien. |

Inhaltsverzeichnis

1. Hinweise zu Sicherheit und Umwelt 3

- 1.1 Allgemeine Sicherheitshinweise 3
- 1.1.1 Wichtige Hinweise zum Kältemittel 5
- 1.1.2 Modelle mit Wasserspender 5
- 1.2 Bestimmungsgemäßer Einsatz 5
- 1.3 Sicherheit von Kindern 5
- 1.4 Einhaltung von WEEE-Vorgaben und Altgeräteentsorgung. 5
- 1.5 Einhaltung von RoHS-Vorgaben. 6
- 1.6 Hinweise zur Verpackung 6

2 Ihr Kühlschrank 7

2 Ihr Kühlschrank 8

3 Montage 9

- 3.1. Richtiger Standort für Installation 9
- 3.2. Anbringen der Kunststoffkeile 9
- 3.3. Einstellung der Füße 10
- 3.4. Elektrischer Anschluss. 10
- 3.5. Wasseranschluss (Diese Eigenschaft ist optional) 11
- 3.6. Anschluss des Wasserschlauchs an das Gerät. 12
- 3.7. Anschluss ans Leitungswasser 12
- 3.8. Für Geräte mit dem Einsatz von Wassergallonen 13
- 3.9 Wasserfilter 13
- 3.9.1. Die Montage des externen Filters an die Wand (diese Eigenschaft ist optionell) . . . 14
- 3.9.2. Interne Filter 15

4 Vorbereitung 17

- 4.1. Energiesparmaßnahmen 17
- 4.2. Erstanwendung 17

5 Nutzung des Geräts 18

- 5.1. Anzeigetafel 18
- 5.2. Gemüsefach mit Feuchtigkeitsregelung (ImmerFrisch) 25
- 5.3. Aktivierung des Warnsignals zum Auswechseln des Wasserfilters 26
- 5.4. Anwendung des Wasserspenders 28
- 5.5. Auffüllen des Wassertanks für den Wasserspender 28
- 5.6. Reinigung des Wassertanks. 29
- 5.7. Eis / Wasserentnahme 30
- 5.8. Tropfschale 30
- 5.9. Nullgrad-Fach. 31
- 5.10. Gemüsefach 31
- 5.11. Blaues Licht. 31
- 5.12. Ionisator 31
- 5.13. Minibar 31
- 5.14. Geruchsfilter 31
- 5.15. Icematic Eiskübel 32
- 5.16. Eismaschine 32
- 5.17. Einfrieren von frischen Lebensmitteln . . . 34
- 5.18. Empfehlungen zur Lagerung von eingefrorenen Lebensmitteln 34
- 5.19. Informationen zum Tiefgefrierfach. 34
- 5.20. Einräumen der Lebensmittel. 35
- 5.21. Tür-Offen-Warnung 35
- 5.22. Beluchtungsleuchte 35

6. Pflege und Reinigung 36

- 6.1. Vermeidung von schlechtem Geruch 36
- 6.2. Schutz von Kunststoffoberflächen 36

7. Problemlösung 37

1. Hinweise zu Sicherheit und Umwelt

Dieser Abschnitt bietet die zur Vermeidung von Verletzungen und Materialschäden erforderlichen Sicherheitsanweisungen. Bei Nichtbeachtung dieser Anweisungen erlöschen jegliche Garantieansprüche.

Bestimmungsgemäßer Einsatz

ACHTUNG:

Stellen Sie sicher, dass die Entlüftungsöffnungen am Aufstellort des Gerätes nicht blockiert sind.

ACHTUNG:

Um den Auftauvorgang zu beschleunigen, keine anderen mechanischen Geräte oder Geräte verwenden, die nicht vom Hersteller empfohlen sind.

ACHTUNG:

Dem Kühlmittelkreislauf keine Schäden zufügen.

ACHTUNG:

In den Lebensmittelaufbewahrungsfächern keine Geräte verwenden, die nicht vom Hersteller empfohlen sind.



Dieses Gerät ist für die private Nutzung oder für den Gebrauch bei folgenden ähnliche Anwendungen konzipiert worden

- In Personalküchen in Geschäften, Büros und anderen Arbeitsumgebungen;
- In Bauernhöfen, Hotels, Motels und anderen Unterkünften, für den Gebrauch der Kunden;
- Umgebungen mit Übernachtung und Frühstück;
- Bei Catering und ähnliche Non-Retail-Anwendungen.

1.1 Allgemeine Sicherheitshinweise

- Dieses Produkt darf nicht von Personen mit körperlichen, sensorischen oder mentalen Einschränkungen, einem Mangel an Erfahrung und Wissen oder von Kindern verwendet werden. Das Gerät darf nur dann von solchen Personen benutzt werden, wenn diese von einer für ihre Sicherheit verantwortlichen Person beaufsichtigt werden oder angeleitet worden. Kinder dürfen nicht mit diesem Gerät spielen.
- Ziehen Sie bei Fehlfunktionen den Netzstecker des Gerätes.
- Warten Sie nach Ziehen des Netzsteckers mindestens 5 Minuten, bevor Sie ihn wieder anschließen.
- Ziehen Sie den Netzstecker, wenn Sie das Gerät nicht nutzen.
- Berühren Sie den Netzstecker niemals mit feuchten oder gar nassen Händen. Ziehen Sie beim Trennen niemals am Kabel, greifen Sie immer am Stecker.
- Wischen Sie den Netzstecker vor dem Einstecken mit einem trockenen Tuch ab.
- Schließen Sie den Kühlschrank nicht an lose Steckdosen an.
- Das Gerät muss bei Aufstellung, Wartungsarbeiten, Reinigung und bei Reparaturen vollständig vom Stromnetz getrennt werden.
- Falls das Produkt längere Zeit nicht benutzt wird, ziehen Sie den Netzstecker und nehmen Sie sämtliche Lebensmittel aus dem Kühlschrank.
- Verwenden Sie das Produkt nicht, wenn das Fach mit Leiterplatten im unteren hinteren Bereich des Gerätes (Abdeckung des Fachs mit der elektrischen Karte) (1) geöffnet ist.

Sicherheits- und Umweltschutzanweisungen

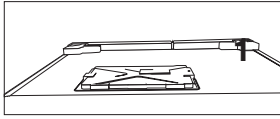
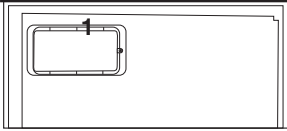

- Benutzen Sie keine Dampfreiniger oder ähnliche Gerätschaften zum Reinigen oder Abtauen Ihres Gerätes. Der Dampf kann in Bereiche eindringen, die unter Spannung stehen. Kurzschlüsse oder Stromschläge können die Folge sein!
- Lassen Sie niemals Wasser direkt auf das Gerät gelangen; auch nicht zum Reinigen! Es besteht Stromschlaggefahr!
- Verwenden Sie das Produkt bei Fehlfunktionen nicht; es besteht Stromschlaggefahr! Wenden Sie sich als erstes an den autorisierten Kundendienst.
- Stecken Sie den Netzstecker des Gerätes in eine geerdete Steckdose. Die Erdung muss durch einen qualifizierten Elektriker vorgenommen werden.
- Falls das Gerät über eine LED-Beleuchtung verfügt, wenden Sie sich zum Auswechseln sowie im Falle von Problemen an den autorisierten Kundendienst.
- Berühren Sie gefrorene Lebensmittel nicht mit feuchten Händen! Sie können an Ihren Händen festfrieren!
- Geben Sie keine Flüssigkeiten in Flaschen oder Dosen in den Tiefkühlbereich. Sie können platzen!
- Geben Sie Flüssigkeiten in aufrechter Position in den Kühlschrank; zuvor den Deckel sicher verschließen.
- Sprühen Sie keine entflammaren Substanzen in die Nähe des Gerätes, da sie Feuer fangen oder explodieren könnten.
- Bewahren Sie keine entflammaren Materialien oder Produkte mit entflammaren Gasen (Sprays etc.) im Kühlschrank auf.
- Stellen Sie keine mit Flüssigkeiten gefüllten Behälter (z. B. Vasen) auf dem Gerät ab. Falls Wasser oder andere Flüssigkeiten an unter Spannung stehende Teile gelangen, kann es zu Stromschlägen oder Bränden kommen.
- Setzen Sie das Gerät keinem Regen, Schnee, direkten Sonnenlicht oder Wind aus; dies kann die elektrische Sicherheit gefährden. Verschieben Sie das Gerät nicht durch Ziehen an den Türgriffen. Die Griffe könnten sich lösen.
- Achten Sie darauf, dass weder Ihre Hände noch andere Körperteile von beweglichen Teilen im Inneren des Gerätes eingeklemmt oder gequetscht werden.
- Achten Sie darauf, nicht auf die Tür, Schubladen oder ähnliche Teile des Kühlschranks zu treten; lehnen Sie sich nicht daran an. Andernfalls könnte das Gerät umkippen, Teile könnten beschädigt werden.
- Achten Sie darauf, das Netzkabel nicht einzuklemmen.

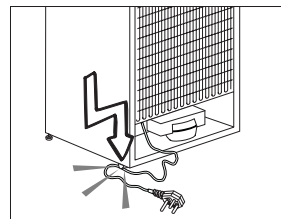

Sicherheits- und Umweltschutzanweisungen

1.1.1 Wichtige Hinweise zum Kältemittel

Wenn das Gerät über ein Kühlsystem mit R600a-Gas verfügt, achten Sie darauf, das Kühlsystem und den dazugehörigen Schlauch während der Benutzung und des Transports nicht zu beschädigen. Dieses Gas ist leicht entflammbar. Bei Beschädigungen des Kühlsystems halten Sie das Gerät von potenziellen Zündquellen (z. B. offenen Flammen) fern und sorgen für eine gute Belüftung des Raumes.



Das Typenschild an der linken Innenwand des Kühlschranks gibt die Art des im Gerät verwendeten Gases an.

1.1.2 Modelle mit Wasserspender

- Der Druck für die Kaltwasserzufuhr sollte maximal 90 psi (620 kPa) betragen. Wenn der Wasserdruck in Ihrem Haushalt 80 psi (550 kPa) übersteigt, verwenden Sie bitte ein Druckbegrenzungsventil in Ihrem Leitungssystem. Sollten Sie nicht wissen, wie der Wasserdruck gemessen wird, ziehen Sie bitte einen Fachinstallateur hinzu.
- Sollte für Ihr Leitungssystem das Risiko eines Wasserschlags (Druckstoß) bestehen, verwenden Sie stets eine geeignete Druckstoßsicherung. Wenden Sie sich bitte an einen Fachinstallateur, falls Sie sich über die Wasserschlaggefährdung in Ihrem Leitungssystem nicht sicher sein sollten.
- Nutzen Sie niemals die Warmwasserzufuhr für den Einbau. Treffen Sie geeignete Vorsichtsmaßnahmen zum Schutz der Leitungen gegen mögliches

Einfrieren. Die für den Betrieb zulässige Wassertemperatur liegt im Bereich von mindestens 0,6°C (33°F) bis hin zu maximal 38°C (100°F).

- Nutzen Sie ausschließlich Trinkwasser.

1.2 Bestimmungsgemäßer Einsatz

- Dieses Gerät ist für den Einsatz im Haushalt vorgesehen. Er eignet sich nicht zum kommerziellen Einsatz.
- Das Produkt sollte ausschließlich zum Lagern von Lebensmitteln und Getränken verwendet werden.
- Bewahren Sie keine empfindlichen Produkte, die kontrollierte Temperaturen erfordern (z. B. Impfstoffe, wärmeempfindliche Medikamente, Sanitätsartikel etc.) im Kühlschrank auf.
- Der Hersteller haftet nicht für jegliche Schäden, die durch Missbrauch oder falsche Handhabung entstehen.
- Originalersatzteile stehen für einen Zeitraum von 10 Jahre beginnend mit dem Kaufdatum zur Verfügung.

1.3 Sicherheit von Kindern

Bewahren Sie Verpackungsmaterialien außerhalb der Reichweite von Kindern auf. Lassen Sie Kinder nicht mit dem Gerät spielen.

Falls das Gerät mit einer abschließbaren Tür ausgestattet ist, bewahren Sie den Schlüssel außerhalb der Reichweite von Kindern auf.

1.4 Einhaltung von WEEE-Vorgaben und Altgeräteentsorgung

Dieses Gerät erfüllt die Vorgaben der EU-WEEE-Direktive (2012/19/EU). Das Gerät wurde mit einem Klassifizierungssymbol für elektrische und elektronische Altgeräte (WEEE) gekennzeichnet.

Sicherheits- und Umweltschutzanweisungen

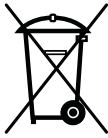

Dieses Gerät wurde aus hochwertigen Materialien hergestellt, die wiederverwendet und recycelt werden können. Entsorgen Sie das Gerät am Ende seiner Einsatzzeit nicht mit dem regulären Hausmüll. Bringen Sie das

Gerät zu einer Sammelstelle zum Recycling von elektrischen und elektronischen Geräten.

Ihre Stadtverwaltung informiert Sie gerne über geeignete Sammelstellen in Ihrer Nähe.

1.5 Einhaltung von RoHS-Vorgaben

- Dieses Gerät erfüllt die Vorgaben der EU-WEEE-Direktive (2011/65/EU). Es enthält keine in der Direktive angegebenen gefährlichen und unzulässigen Materialien.

1.6 Hinweise zur Verpackung

- Die Verpackungsmaterialien des Gerätes worden gemäß nationalen Umweltschutzbestimmungen aus recyclingfähigen Materialien hergestellt. Entsorgen Sie Verpackungsmaterialien nicht mit dem regulären Hausmüll oder anderen Abfällen. Bringen Sie Verpackungsmaterialien zu geeigneten Sammelstellen; Ihre Stadtverwaltung berät Sie gern.

2 Ihr Kühlschrank

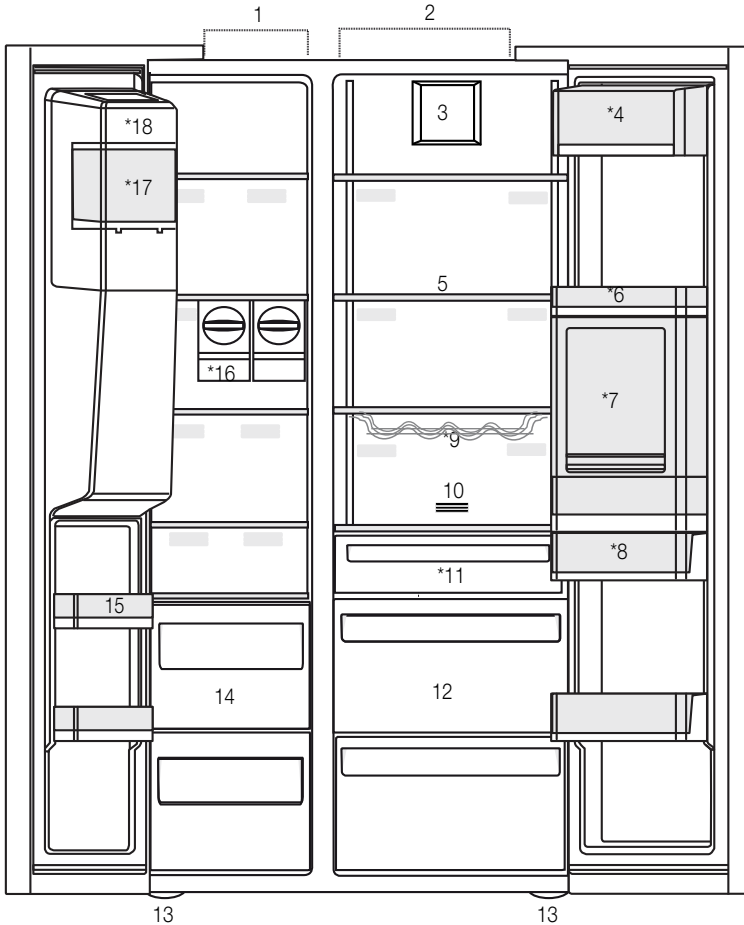

- | | |
|-------------------------|--|
| 1- Tiefkühlbereich | 10- Geruchfilter |
| 2- Kühlbereich | 11- Nullgrad-Fach |
| 3- Ventilator | 12- Gemüsefach |
| 4- Butter- und Käsefach | 13- Einstellbare Füße |
| 5- Glasregal | 14- Fach für eingefrorene Lebensmittel |
| 6- Kühlfach Türkästen | 15- Kühlfach Türkästen |
| 7- Minibar-Zubehör | 16- Eismatic |
| 8- Wassertank | 17- Eiseimer |
| 9- Flaschenablage | 18- Dekorativer Deckel der Eismaschine |
- *Optional



*Optional: In dieser Bedienungsanleitung sind die Formen schematisch und es ist möglich, dass diese mit Produkt nicht übereinstimmen. Falls bei Ihrem Gerät die aufgeführten Teile nicht vorhanden sind, sind diese für andere Modelle geltend.

2 Ihr Kühlschrank

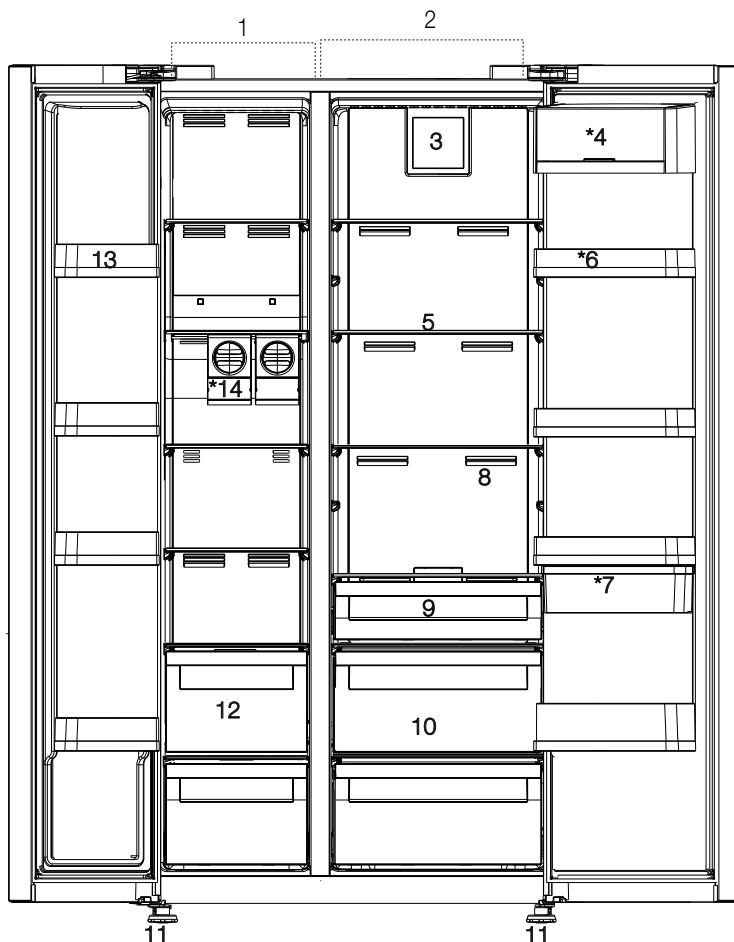

*Optional: In dieser Bedienungsanleitung sind die Formen schematisch und es ist möglich, dass diese mit Produkt nicht übereinstimmen. Falls bei Ihrem Gerät die aufgeführten Teile nicht vorhanden sind, sind diese für andere Modelle geltend.

3 Montage

3.1. Richtiger Standort für Installation

Kontaktieren Sie für die Installation des Gerätes den Kundendienst. Um das Gerät in einen betriebsfähigen Zustand zu bringen, nutzen Sie die Informationen der Bedienungsanleitung und achten Sie darauf, dass die elektrische Installation und Wasserinstallation korrekt ist. Falls nicht wenden Sie sich an einen kompetenten Elektriker und Installateur, die die notwendigen Einrichtungen durchführen.



HINWEIS: Der Hersteller haftet nicht für Schäden, die auf Handhabungen von nicht kompetenten Personen zurückzuführen sind.



HINWEIS: Während der Installation darf das Gerät nicht am Netz angeschlossen sein. Anderenfalls kann es zu schweren Verletzungen kommen oder eine Lebensgefahr darstellen.



HINWEIS: Falls die Türbreite nicht breit genug ist, um das Gerät durchzuführen, heben Sie die Tür des Geräts aus und versuchen Sie es seitlich durch zuschieben; falls dies auch nicht funktioniert, wenden Sie sich an den Kundendienst.

- Um Schwankungen zu vermeiden, stellen Sie es auf eine gerade Fläche.
- Stellen Sie das Gerät mindestens 30 cm entfernt von Wärmequellen, wie Heizkörper und Öfen und mindestens 5 cm von elektrischen Backöfen entfernt.
- Setzen Sie das Gerät keiner direkten Sonnenbestrahlung oder Feuchtigkeit aus.
- Damit das Gerät effizient betrieben werden kann, muss in dessen Umgebung eine geeignete Luftzirkulation vorhanden sein. Falls das Gerät in eine Nische platziert werden soll, sollte zwischen der Decke und den Seitenwänden mit dem Gerät ein Hohlraum von mindestens 5 cm sein.
- Stellen Sie das Geräte nicht an Orte, wo die Temperaturen bis auf 10°C sinken können.

3.2. Anbringen der Kunststoffkeile

Für die Einhaltung des Abstands für den Luftkreislauf müssen zwischen dem Gerät und der Wand die Kunststoffkeile angebracht werden.

1. Zum Anbringen der Keile lösen Sie die Schrauben auf dem Gerät und schrauben Sie diese dann wieder zusammen mit den Kunststoffkeilen fest.

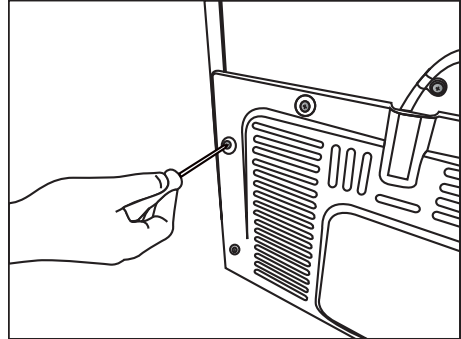

2. Bringen Sie 2 Kunststoffkeile wie in der Abbildung dargestellt, am j Lüftungsöffndeckel an.

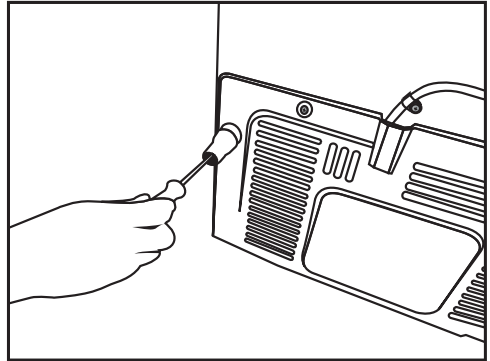

Montage

3.3. Einstellung der FüÙe

Falls Ihr Gerat an seinem Platz nicht ausbalanciert steht, konnen Sie die VorderfuÙe durch das Drehen nach rechts und links einstellen.

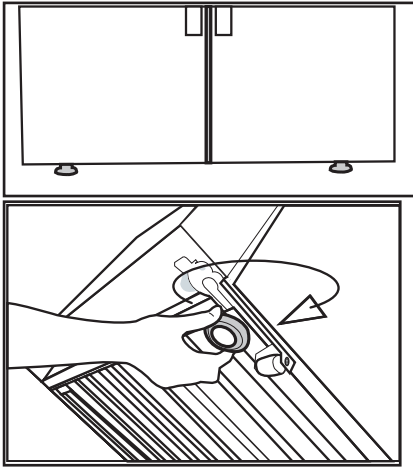

Zur vertikalen Einstellung der Turen
Losen Sie die unteren Befestigungsschrauben
Drehen Sie die Einstellmutter (im Uhrzeigersinn/
gegen den Uhrzeigersinn) entsprechend der
Turposition

Ziehen Sie die Befestigungsmutter fest, wenn die
Tur in die endgultige Position gebracht wurde

Zur horizontalen Einstellung der Turen
Losen Sie die oberen Befestigungsschrauben
Drehen Sie die Einstellschraube (im Uhrzeigersinn/
gegen den Uhrzeigersinn) an der Seite
entsprechend der Turposition
Ziehen Sie die Befestigungsschraube oben fest,
wenn die Tur in die endgultige Position gebracht
wurde.

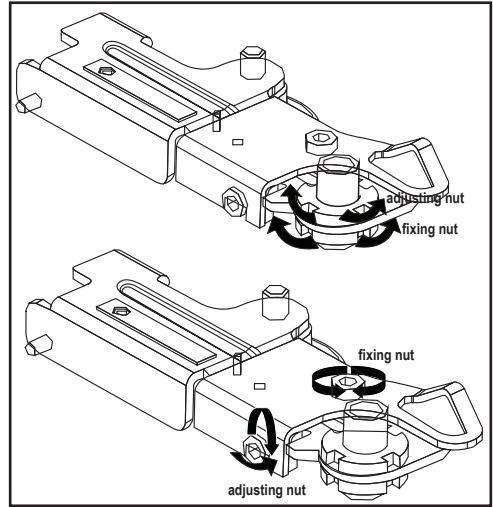

3.4. Elektrischer Anschluss



HINWEIS: Zum Anschluss durfen keine Verlangerungskabel oder Mehrfachsteckdosen verwendet werden.



HINWEIS: Beschadigte elektrische Kabel sollten vom Kundendienst gewechselt werden.



Falls zwei Kuhlgerate nebeneinander aufgestellt werden, sollte zwischen ihnen ein Abstand von 4 cm eingehalten werden.

- Fur Schaden, die auf einen Betrieb des Gerats ohne Erdung oder elektrischen Anschlusses gemaÙ der regionalen Richtlinie zuruckgefuhrt werden konnen, ubernimmt der Hersteller keine Verantwortung.
- Das Elektrokabel muss nach der Aufstellung leicht zuganglich sein.
- Zwischen dem Kuhlschrank und der Wandsteckdose sollte keine Mehrfachsteckdose mit oder ohne Verlangerungskabel verwendet werden.

Montage

3.5. Wasseranschluss (Diese Eigenschaft ist optional)



HINWEIS: Während dem Anschluss sollte der Stecker des Geräts und falls vorhanden der von der Wasserpumpe ausgesteckt sein.

Die Anschlüsse an das Leitungswasser, der Filter und der Wassergallone sollte vom Kundendienst durchgeführt werden. Je nach Modell können Sie Ihr Gerät an die Gallone oder direkt an die Wasserversorgung anschließen. Zur Durchführung der Verbindung müssen Sie vorher den Wasserschlauch an das Gerät anschließen. Je nach Modell prüfen Sie bitte ob folgende Teile mit der Lieferung Ihres Produkts angekommen sind oder nicht:

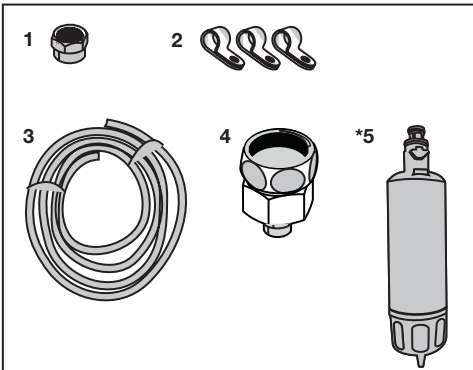

1. Anschlussmuffe (1 Stück): Wird zum Verbinden des Wasserschlauchs am Rückteil des Geräts verwendet.
2. Schlauchbefestigungsklammer (3 Stück): Wird verwendet um den Wasserschlauch an der Wand zu befestigen.
3. Wasserschlauch (1 Stück 5 Meter, Radius 1/4 Zoll): Wird für die Wasserverbindungen verwendet.
4. Wasserhahnadapter (1 Stück): Einen poröser Filter, der zum Anschluss für die Kaltwasserleitung verwendet wird.
5. Wasserfilter (1 Stück *Optional): Wird zum Anschluss des Leitungswassers an das Gerät verwendet. Falls ein Anschluss an die Gallone vorhanden ist, besteht keine Notwendigkeit für den Einsatz eines Wasserfilters.

Montage

3.6. Anschluss des Wasserschlauchs an das Gerät

Zum Verbinden des Geräts an den Wasserschlauch führen Sie bitte folgende Anweisungen durch.

1. Nehmen Sie die Anschlussmuffe am Adapter vom Schlauchende, dass an der Rückseite des Geräts angebracht ist, ab und schieben Sie die Anschlussmuffe auf den Wasserschlauch.

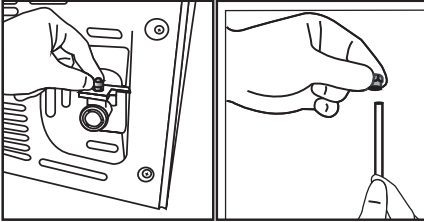

2. Befestigen Sie den Wasserschlauch durch das Drücken nach unten fest an den Adapter am Schlauchende.

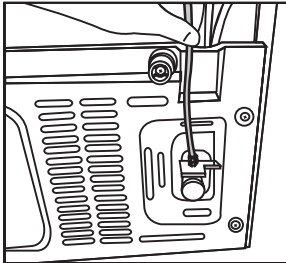

3. Befestigen Sie die Anschlussmuffe am Adapter mit dem Schlauchende. Sie können die Anschlussmuffe mithilfe eines Rohrschlüssels oder einer Zange montieren.

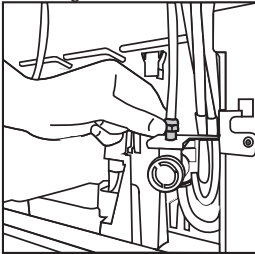

4. Falls das andere Ende des Schlauchs an das Leitungswasser angeschlossen werden soll (siehe Kapitel 3.7); falls es an eine Gallone angeschlossen werden soll muss es an die Wasserpumpe angeschlossen werden (siehe Kapitel 3.8).

3.7. Anschluss ans Leitungswasser (Diese Eigenschaft ist optional)

Falls Sie das Gerät, angeschlossen an die Kaltwasserleitung benutzen möchten, müssen Sie an Ihre Kaltwasserleitung im Haus, ein Verbindungsstück für ein 1/2" Ventil anbringen. Falls dieses Verbindungsstück nicht vorhanden ist oder Sie sich nicht sicher sind, sollten Sie sich an einen kompetenten Installateur wenden.

1. Trennen Sie die Anschlussmuffe (1) vom Wasserhahnadapter (2).

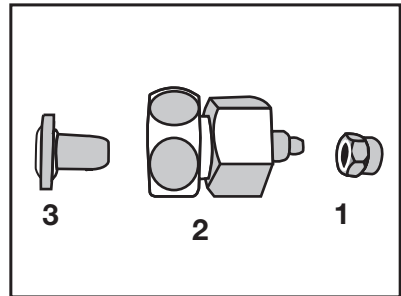

2. Schließen Sie den Wasserhahnadapter an das Ventil vom Leitungswasser.

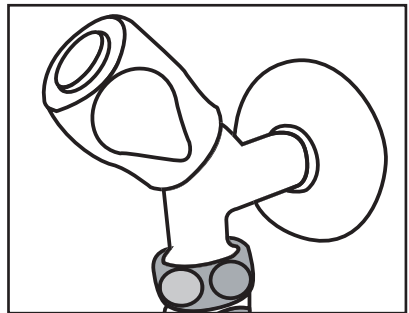

3. Stecken Sie die Anschlussmuffe auf den Wasserschlauch.

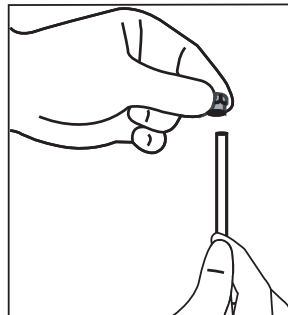

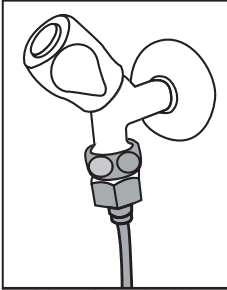

Montage

4. Befestigen Sie die Anschlussmuffe manuell/ oder mit einem Werkzeug.

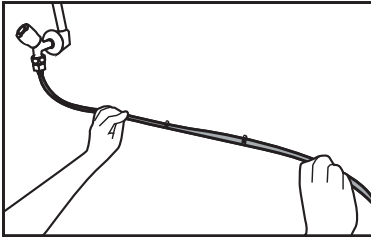

5. Um zu vermeiden, dass der Wasserschlauch beschädigt wird, sich verschiebt oder aus Versehen sich löst, befestigen Sie die Klammern an die geeigneten Plätze.



 **HINWEIS:** Vergewissern Sie sich, dass nach dem Öffnen des Wasserhahns, an beiden Enden kein Wasserleck vorhanden ist. Im Falle von einer Leckage schließen Sie sofort das Ventil und ziehen Sie alle Verbindungsstellen mit dem Rohrschlüssel oder einer Zange fest.

3.8. Für Geräte mit dem Einsatz von Wassergallonen

(Diese Eigenschaft ist optional)

Um das Gerät an eine Gallone anzuschließen, benötigen Sie eine vom Kundendienst empfohlene Wasserpumpe.

1. Nach dem Anschließen des Schlauchendes, welches aus der Pumpe (siehe 3.6) kommt an das Gerät, folgen Sie den folgenden Anweisungen.

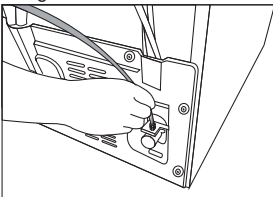

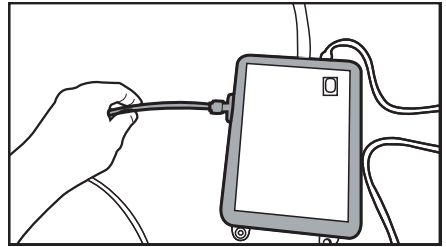

2. Schließen Sie das andere Ende des Wasserschlauchs an der Wasserpumpe an, indem Sie den Schlauch in den Schlauchanschluss der Pumpe schieben.

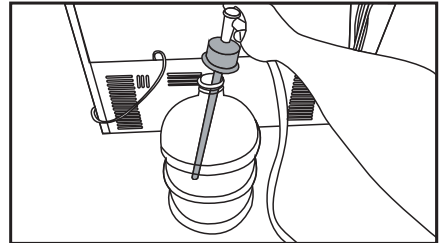

3. Befestigen Sie den Schlauch der Pumpe indem Sie es in die Gallone stecken.



4. Nach Abschluss der Verbindung, stecken Sie den Stecker in die Steckdose und schalten Sie die Pumpe ein.

| | |
|---|--|
|  | Nachdem Sie die Pumpe eingeschaltet haben, warten Sie für einen effizienten Betrieb 2-3 Minuten. |
|  | Beim Anschliessen des Wassers folgen Sie den Anleitungen in der Bedienungsanleitung. |
|  | Falls Sie das Gerät mit einer Gallone verwenden werden, benötigen Sie keinen Wasserfilter. |

3.9 Wasserfilter

(Diese Eigenschaft ist optional)

Je nach Modell wird ein externer oder interner Filter vorhanden sein. Um den Wasserfilter anzubringen führen Sie folgende Anweisungen durch.

Montage

3.9.1. Die Montage des externen Filters an die Wand (diese Eigenschaft ist optional!)



HINWEIS: Montieren Sie den Filter auf das Gerät.

Je nach Modell prüfen Sie bitte ob folgende Teile mit der Lieferung Ihres Produkts angekommen sind oder nicht:

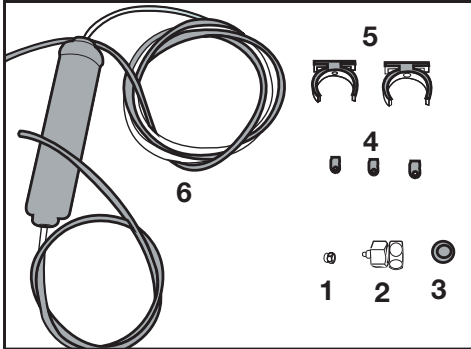

1. Anschlussmuffe (1 Stück): Wird zum Verbinden des Wasserschlauchs am Rückteil des Geräts verwendet.
 2. Wasserhahnadapter (1 Stück): Wird für den Anschluss der Kaltwasserleitung verwendet.
 3. Poröse Filter (1 Stück)
 4. Schlauchbefestigungsklammer (3 Stück): Wird verwendet um den Wasserschlauch an der Wand zu befestigen.
 5. Filterverbindungsapparat (2 Stück): Wird für die Wandmontage verwendet.
 6. Wasserfilter (1 Stück): Um das Leitungswasser an das Gerät anzuschließen. Falls ein Anschluss an die Gallone vorhanden ist, ist kein Wasserfilter notwendig.
1. Schließen Sie den Wasserhahnadapter an das Ventil vom Leitungswasser.
 2. Legen Sie einen Platz für das externe Filter fest. Filterverbindungsapparat (5) an die Wand montieren.

3. Bringen Sie den Verbindungsapparat, wie auf dem Etikett auf dem Filter angezeigt, senkrecht an. (6)

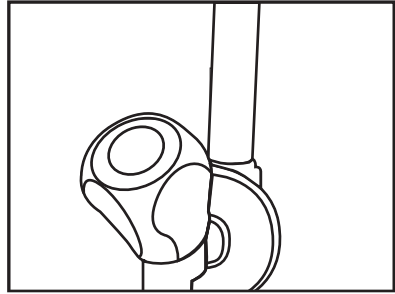

4. Schließen Sie den Wasserschlauch, der vom oberen Teil des Filters herausführt, an der Wasserverbindung des Geräts, an.

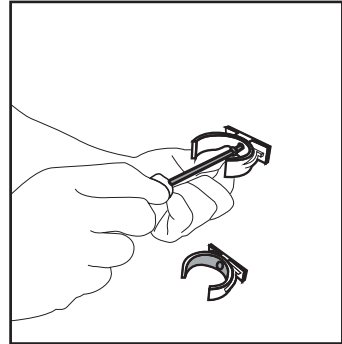

Nach Abschluss der Verbindung sollte die Ansicht wie in der folgenden Abbildung dargestellt sein.

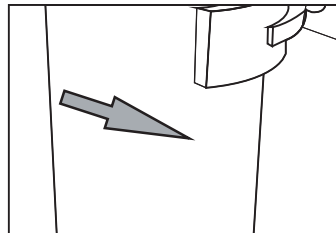
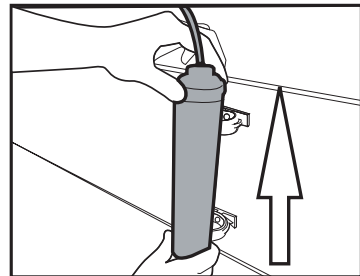

Montage

3.9.2. Interne Filter

Da der interne Filter, bei der Lieferung nicht im Gerät montiert sein wird, müssen für die Vorbereitung folgende Schritte durchgeführt werden.

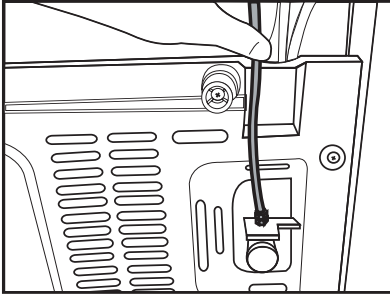

Wasserleitung:

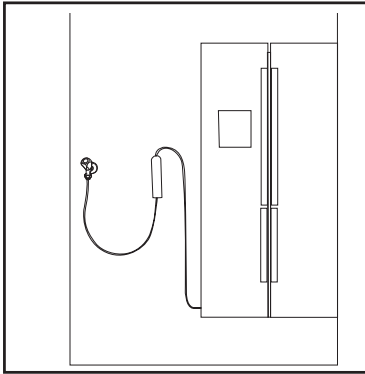

Gallonen-Leitung:

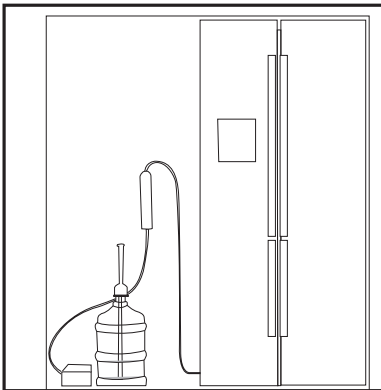

1. Für die Installation des Filters "Ice Off" (Eis Aus) Anzeige aktiv sein. Der Wechsel der Anzeige zwischen EIN - AUS kann durch Drücken der Taste "Ice" (Eis) getätigt werden.

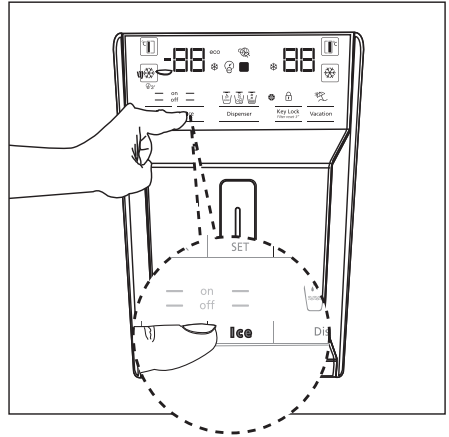

2. Um an den Wasserfilter zu gelangen, entfernen Sie das Gemüsefach (a).

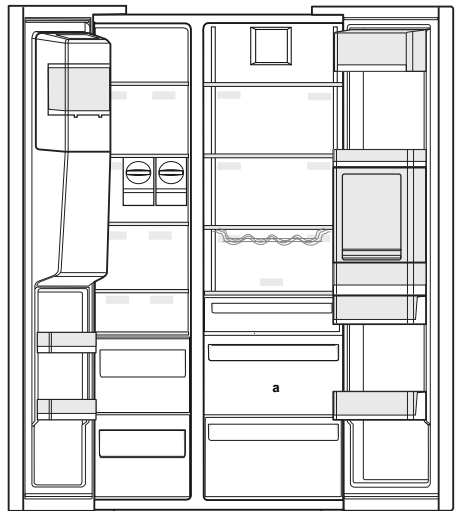

Verwenden Sie die ersten 10 Gläser Wasser nach Anbringung des Filters nicht.

Montage

3. Ziehen Sie den Bypass-Deckel des Wasserfilters an sich selbst.



Es ist normal, dass nachdem Entfernen des Deckels einige Wassertropfen vorhanden sind.

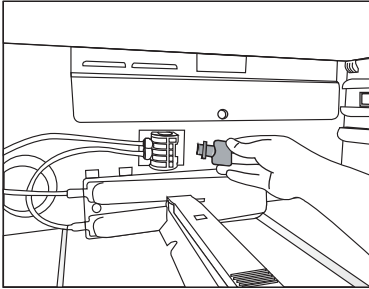

4. Verriegeln Sie den Deckel des Wasserfilters indem Sie es in die Vorrichtung setzen und nach vorne schieben.

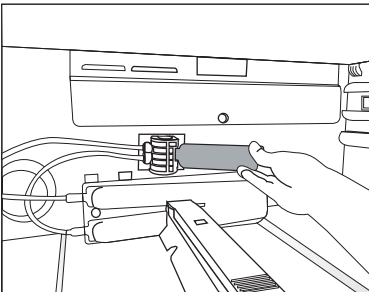

5. Drücken Sie nochmals die Taste "Ice" (Eis) auf dem Bildschirm und verlassen Sie den "Ice Off" (Eis Aus) Modus.



Der Wasserfilter reinigt manche Fremdpartikel im Wasser. Es reinigt nicht die Mikroorganismen.



Zur Aktivierung der Filterwechselfdauer siehe Kapitel 5.2.

4 Vorbereitung

4.1. Energiesparmaßnahmen



Da es dem Gerät schaden könnte, ist es nicht geeignet, dass das Gerät an die Energiesparsysteme angeschlossen wird.

- Halten Sie die Türen nicht für längere Zeit offen.
- Stellen Sie keine warmen Speisen oder Getränke in den Kühlschrank.
- Ihren Kühlschrank nicht überfüllen, dies würde den Luftstrom behindern und die Kühlkapazität reduzieren.
- Der aufgeführte Energieverbrauch Ihres Kühlschranks, wurde ohne Schublade des Gefrierteils und mit den zwei unteren Schubladen sowie maximal gefüllt mit Lebensmitteln ermittelt. Es bestehen keine Einschränkungen, das obere Glasfach je nach Form und Größe der gefrorenen Lebensmittel zu nutzen.
- Je nach Eigenschaften Ihres Geräts: Gefrorene Lebensmittel im Kühlschrank aufzutauen, führt zu Energieersparnissen und schützt die Qualität Ihrer Lebensmittel.
- Für einen energieeffizienten Betrieb und die qualitätsgerechte Lagerung des Gefriergut sind stets die mit dem Gefrierschrank gelieferten Körbe/Schübe zu verwenden.
- Ein direkter Kontakt des Gefrierguts mit dem Temperatursensor im Gefrierschrank kann zu einem erhöhten Energieverbrauch des Geräts führen. Daher muss solch ein Kontakt mit einem oder mehreren Sensoren vermieden werden.
- Vermeiden Sie Berührungen der Lebensmittel mit dem Temperaturfühler.

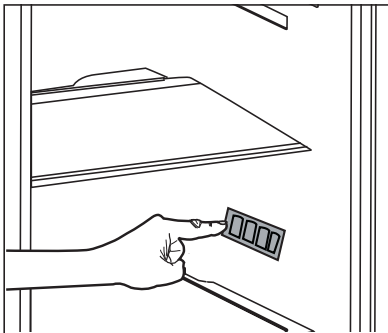

4.2. Erstanwendung

Vor der Benutzung Ihres Kühlschranks, lesen Sie die "Anweisungen zur Sicherheit und zum Umweltschutz" und die Anweisungen im Abschnitt "Installation".

- Lassen Sie das Gerät für 6 Stunden ohne Lebensmittel laufen und öffnen Sie die Tür während dieser Dauer nicht, falls nicht unbedingt nötig.



Sobald der Kompressor sich einschaltet, werden Sie ein Geräusch hören. Verdichtete Flüssigkeiten und Gase im Kühlsystem, geben auch Geräusche ab, wenn der Kompressor nicht in Betrieb ist, dies ist normal.



Die vorderen Kanten des Kühlschranks erwärmen sich, dies ist normal. Diese Bereiche wurden so konzipiert, dass sie sich erwärmen, um eine Kondensation zu vermeiden.



Bei einigen Modellen schaltet sich das Armaturenbrett 5 Minuten nach dem Schließen der Tür automatisch ab. Es schaltet sich wieder an, wenn die Tür geöffnet wurde oder indem man auf einen beliebigen Schalter drückt.

5 Nutzung des Geräts

5.1. Anzeigetafel

Die Anzeigetafel kann je nach Modell Ihres Geräts Unterschiede vorweisen.

Die visuellen und akustischen Funktionen Ihrer Anzeigetafel helfen Ihnen bei der Nutzung Ihres Kühlschranks.

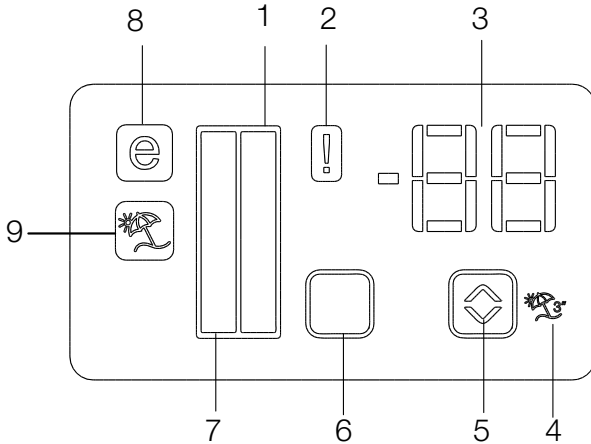

1. Anzeige Kühlbereich
2. Anzeige Fehlerzustand
3. Temperaturanzeige
4. Ferienfunktionstaste
5. Temperaturwahltaste
6. Bereichsauswahl-Taste
7. Anzeige Tiefkühlbereich-Schubladen
8. Anzeige Eco-Modus
9. Ferienfunktionsanzeige

***optional**



***Optional:** Die in dieser Bedienungsanleitung aufgeführten Symbole sind als Beispiele aufgeführt, es ist möglich, dass diese nicht voll und ganz mit Ihrem Gerät übereinstimmen. Falls bei Ihrem Gerät die aufgeführten Teile nicht vorhanden sind, sind diese Symbole für andere Modelle geltend.

Nutzung des Geräts

1. Anzeige Kühlbereich

Beim Einstellen des Kühlbereichs brennt das Licht des Kühlbereichs.

2. Anzeige Fehlerzustand

Falls Ihr Kühlschrank nicht ausreichend kühlt oder ein Sensordefekt zustande kommt, schaltet sich diese Anzeige ein. Wenn diese Anzeige aktiviert ist, wird in der Temperaturanzeige des Gefrierfachs "E", in der Temperaturanzeige des Kühlfachs Zahlen wie "1, 2, 3 ..." angezeigt. Die Zahlen in diesen Anzeigen geben dem Personal des Kundendienstes Hinweise zum Fehler.

3. Temperaturanzeige

Zeigt die Temperaturen des Gefrier- und Kühlfachs an.

4. Ferienfunktionstaste

Um diese Funktion zu aktivieren, drücken Sie die Ferientaste 3 Sekunden lang. Wenn die Ferienfunktion aktiviert ist, zeigt die Temperaturanzeige des Kühlfachs "- -" an und es finden im Kühlfach keine aktiven Kühlungsprozesse statt. Bei dieser Funktion ist es nicht geeignet, dass Sie Lebensmittel im Kühlfach lagern. Die anderen Fächer werden in den entsprechend eingestellten Temperaturen, weiterhin kühlen.

Um diese Funktion auszuschalten, drücken Sie nochmals auf die Ferien-Taste () .

5. Temperaturwahlstaste

Ändert die Temperatur zwischen -24°C -18°C und 8°...1°C.

6. Bereichsauswahl-Taste

Um zwischen dem Kühl- und dem Gefrierbereich zu wechseln, drücken Sie auf die Bereichsauswahl-Taste des Kühlschranks.

7. Anzeige Tiefkühlbereich-Schublade

Beim Einstellen des Gefrierbereichs brennt das Licht des Kühlbereichs.

8. Anzeige Eco-Modus

Zeigt an, dass der Kühlschrank im Energiespar-Modus betrieben wird. Diese Anzeige wird aktiv, wenn der Gefrierbereich auf die Temperatur -18°C eingestellt ist.

9. Ferienfunktionsanzeige

Zeigt an, dass die Ferienfunktion aktiv ist.

Nutzung des Geräts

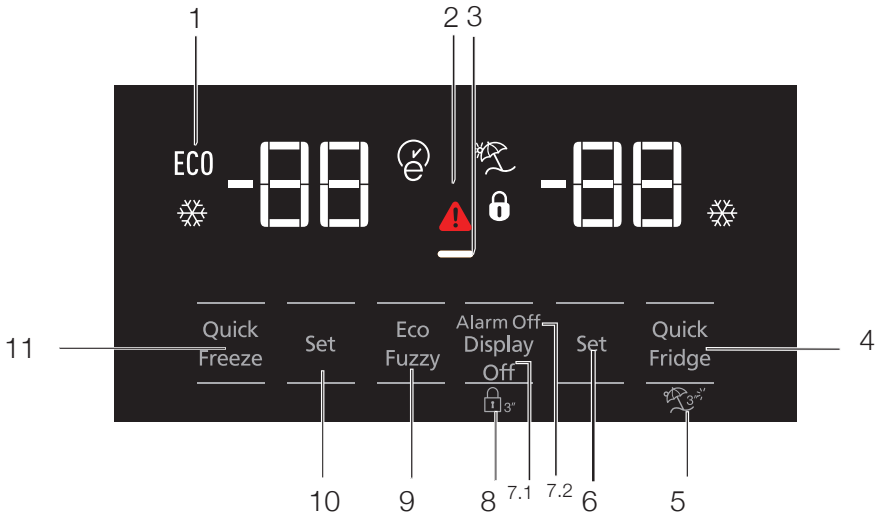

1. Ökonomischer Einsatz
2. Hohe Temperatur / Fehleralarm
3. Energiesparfunktion (Display aus)
4. Schnellkühlen
5. Ferienfunktion
6. Kühlbereichtemperatureinstellung
7. Energiesparen (Display aus) / Alarm-aus-Warnung
8. Bedienfeldsperre
9. Öko-Fuzzy
10. Tiefkühlbereichtemperatureinstellung
11. Schnellgefrieren



***Optional:** Die in dieser Bedienungsanleitung aufgeführten Symbole sind als Beispiele aufgeführt, es ist möglich, dass diese nicht voll und ganz mit Ihrem Gerät übereinstimmen. Falls bei Ihrem Gerät die aufgeführten Teile nicht vorhanden sind, sind diese für andere Modelle geltend.

Nutzung des Geräts

1. Ökonomischer Einsatz

Dieses Zeichen leuchtet auf, wenn die Temperatur des Tiefkühlbereichs auf -18 °C eingestellt ist; dies ist die ökonomischste Einstellung. (ECO) Die Öko-Anzeige erlischt, wenn Schnellkühlen oder Schnellgefrieren ausgewählt werden.

2. Stromausfall-/Hochtemperatur-/Fehler-Warnanzeige

Diese Anzeige () leuchtet bei Temperaturfehlern oder Fehleralarmen auf.

Diese Anzeige leuchtet bei einem Stromausfall, zu hohen Innentemperaturen und sonstigen Fehler. Bei längeren Stromausfällen blinkt die höchste Temperatur, die der Tiefkühlbereich erreichen kann, in der digitalen Anzeige. Drücken Sie nach Kontrolle der Lebensmittel im Tiefkühlfach zum Aufheben des Alarms die Alarm-aus-Taste.

3. Energiesparfunktion (Display aus)

Falls die Gerätetüren lange Zeit geschlossen bleiben, wird die Energiesparfunktion automatisch aktiviert und das Energiesparsymbol leuchtet. Bei aktiver Energiesparfunktion erlöschen sämtliche Display-Symbole mit Ausnahme des Energiesparsymbols. Die Energiesparfunktion wird aufgehoben, sobald Tasten betätigt werden oder die Tür geöffnet wird. Das Display zeigt wieder die normalen Symbole.

Die Energiesparfunktion wird während der Lieferung ab Werk aktiviert und kann nicht aufgehoben werden.

4. Schnellkühlen

Wenn die Schnellkühlfunktion eingeschaltet ist, leuchtet die Schnellkühlanzeige () auf und die Temperaturanzeige des Kühlbereichs zeigt den Wert 1. Drücken Sie zum Abbrechen dieser Funktion erneut die Schnellkühltaste. Die Schnellkühlanzeige erlischt, die normalen Einstellungen werden wiederhergestellt. Die Schnellkühlfunktion wird nach 1 Stunde automatisch abgebrochen, sofern sie nicht zuvor bereits manuell abgebrochen wurde. Zum Kühlen großer Mengen frischer Lebensmittel drücken Sie

die Schnellkühltaste, bevor Sie Lebensmittel in den Kühlbereich geben.



5. Ferienfunktion

Drücken Sie zum Aktivieren der Ferienfunktion (3x) / Ferienfunktionsanzeige 3 Sekunden die Schnellkühlen-Taste; dadurch wird die Ferienfunktion (3x) / Ferienfunktionsanzeige () aktiviert. Wenn die Ferienfunktion (3x) / Ferienfunktionsanzeige aktiv ist, zeigt die Temperaturanzeige des Kühlbereichs „-“ und der Kühlbereich wird nicht gekühlt. Diese Funktion ist nicht geeignet, um Lebensmittel im Kühlbereich aufzubewahren. Andere Bereiche werden entsprechend der für den jeweiligen Bereich eingestellten Temperatur weiterhin gekühlt. Zum Abbrechen dieser Funktion drücken Sie die Urlaubstaste noch einmal.

6. Kühlbereichtemperatureinstellung

Nach Betätigung der Taste kann die Kühlbereichtemperatur entsprechend auf 8, 7, 6, 5, 4, 3, 2 oder 1 eingestellt werden. ()

7.1 Energiesparen (Display aus)

Bei Betätigung dieser Taste () leuchtet das Energiesparsymbol () auf und die Energiesparfunktion wird aktiviert. Mit Aktivierung der Energiesparfunktion werden alle anderen Symbole am Display abgeschaltet. Wird bei aktiver Energiesparfunktion eine Taste gedrückt oder die Tür geöffnet, schaltet sich die Energiesparfunktion aus und alle Displaysignale kehren in den Normalzustand zurück. Durch erneute Betätigung dieser Taste () werden das Energiesparsymbol und die Energiesparfunktion deaktiviert.

7.2 Alarm-aus-Warnung

Bei einem Stromausfall/Temporalarm drücken Sie nach Befüllen des Tiefkühlbereichs mit Lebensmitteln die Alarm-aus-Taste zum Aufheben der Warnung.

Nutzung des Geräts

8. Bedienfeldsperre

Halten Sie gleichzeitig die Anzeige-Aus-Taste 3 Sekunden lang gedrückt. Das Bedienfeldsperre-Symbol leuchtet auf und die Bedienfeldsperre wird aktiviert; die Tasten können bei einer aktivierten Bedienfeldsperre nicht betätigt werden. Halten Sie gleichzeitig die Anzeige-Aus-Taste erneut 3 Sekunden lang gedrückt. Das Bedienfeldsperre-Symbol erlischt, die Bedienfeldsperre wird abgeschaltet. Drücken Sie die Anzeige-Aus-Taste, um Änderungen an der Temperatureinstellung des Kühlschranks zu verhindern.

9. Öko-Fuzzy

Zum Aktivieren der Öko-Fuzzy-Funktion halten Sie die Öko-Fuzzy-Taste 1 Sekunde lang gedrückt. Wenn diese Funktion aktiv ist, wechselt der Tiefkühlbereich nach mindestens 6 Stunden in den Ökomodus, die Öko-Anzeige leuchtet auf. Zum Deaktivieren der Öko-Fuzzy-Funktion (Ö) halten Sie die Öko-Fuzzy-Taste erneut 3 Sekunden lang gedrückt.

Wenn die Öko-Fuzzy-Funktion aktiv ist, leuchtet die Anzeige nach 6 Stunden auf.

10. Tiefkühlbereichtemperatureinstellung

Die Temperatur im Tiefkühlbereich ist einstellbar. Mit der Taste kann die Temperatur des Tiefkühlbereichs auf -18, -19, -20, -21, -22, -23 oder -24 eingestellt werden.

11. Schnellgefrieren

Drücken Sie zum Schnellgefrieren die Taste; dadurch wird die Schnellgefrieranzeige (S) aktiviert.

Wenn die Schnellgefrierfunktion eingeschaltet ist, leuchtet die Schnellgefrieranzeige auf und die Temperaturanzeige des Tiefkühlbereichs zeigt den Wert -27. Zum Aufheben dieser Funktion drücken Sie die Schnellgefriertaste (S) noch einmal. Die Schnellgefrieranzeige erlischt, die normalen Einstellungen werden wiederhergestellt. Die Schnellgefrierfunktion wird nach 24 Stunden automatisch abgebrochen, sofern sie nicht zuvor bereits manuell abgebrochen wurde. Zum Einfrieren großer Mengen frischer Lebensmittel drücken Sie die Schnellgefriertaste, bevor Sie Lebensmittel in den Tiefkühlbereich geben.

Nutzung des Geräts

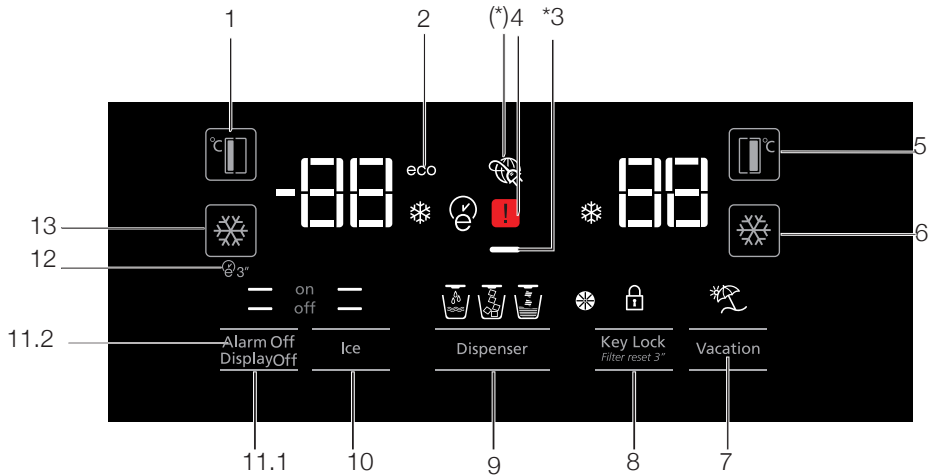

1. Tiefkühlbereichtemperatureinstellung
2. Ökomodus
3. Energiesparfunktion (Display aus)
4. Stromausfall-/Hochtemperatur-/Fehler-Warnanzeige
5. Kühlbereichtemperatureinstellung
6. Schnellkühlen
7. Ferienfunktion
8. Bedienfeldsperre / Filterwechselalarm abbrechen
9. Wasser- / Zerstoßenes-Eis- / Eiswürfel-Auswahl
10. Eisbereiter ein/aus
11. Anzeige ein/aus Alarm-aus-Warnung
12. Auto-Öko
13. Schnellgefrieren



***Optional:** Die in dieser Bedienungsanleitung aufgeführten Symbole sind als Beispiele aufgeführt, es ist möglich, dass diese nicht voll und ganz mit Ihrem Gerät übereinstimmen. Falls bei Ihrem Gerät die aufgeführten Teile nicht vorhanden sind, sind diese für andere Modelle geltend.

Nutzung des Geräts

1. Tiefkühlbereichtemperatureinstellung

Mit der Taste (°C) kann die Temperatur des Tiefkühlbereichs durchlaufend auf -18, -19, -20, -21, -22, -23 oder -24 eingestellt werden.

2. Ökomodus

Zeigt an, dass der Kühlschrank im Energiesparmodus läuft. Diese Anzeige leuchtet auf, wenn die Temperatur des Tiefkühlbereiches auf -18 °C eingestellt ist oder das Gerät mit der Öko-Extra-Funktion besonders energiesparend arbeitet. (ECO)

3. Energiesparfunktion (Display aus)

Falls die Gerätetüren lange Zeit geschlossen bleiben, wird die Energiesparfunktion automatisch aktiviert und das Energiesparsymbol leuchtet. Bei aktiver Energiesparfunktion erlöschen sämtliche Display-Symbole mit Ausnahme des Energiesparsymbols. Die Energiesparfunktion wird aufgehoben, sobald Tasten betätigt werden oder die Tür geöffnet wird. Das Display zeigt wieder die normalen Symbole.

Die Energiesparfunktion wird während der Lieferung ab Werk aktiviert und kann nicht aufgehoben werden.

4. Stromausfall-/Hochtemperatur-/Fehler-Warnanzeige

Diese Anzeige (⚠) leuchtet bei Temperaturfehlern oder Fehleralarmen auf. Diese Anzeige leuchtet bei einem Stromausfall, zu hohen Innentemperaturen und sonstigen Fehler. Bei längeren Stromausfällen blinkt die höchste Temperatur, die der Tiefkühlbereich erreichen kann, in der digitalen Anzeige. Drücken Sie nach Kontrolle der Lebensmittel im Tiefkühlfach zum Aufheben des Alarms die Alarm-aus-Taste.

5. Kühlbereichtemperatureinstellung

Nach Betätigung der Taste (°C) kann die

Kühlbereichtemperatur entsprechend auf 8, 7, 6, 5, 4, 3, 2 etc. eingestellt werden.

6. Schnellkühlen

Drücken Sie die Taste zum Schnellkühlen; dadurch wird die Schnellkühlanzeige (❄) aktiviert.

Zum Deaktivieren dieser Funktion drücken Sie die Taste noch einmal.

Verwenden Sie diese Funktion, wenn Sie frische Lebensmittel in den Kühlbereich geben oder Lebensmittel schnell herunterkühlen möchten.

Wenn diese Funktion aktiv ist, arbeitet Ihr Kühlschrank 1 Stunde lang intensiver.

7. Ferienfunktion

Wenn die Ferienfunktion (☀) aktiv ist, zeigt die Temperaturanzeige des Kühlbereichs „-“ und der Kühlbereich wird nicht gekühlt. Diese Funktion ist nicht geeignet, um Lebensmittel im Kühlbereich aufzubewahren. Andere Bereiche werden entsprechend der für den jeweiligen Bereich eingestellten Temperatur weiterhin gekühlt.

Zum Abbrechen dieser Funktion drücken Sie die Ferienfunktionstaste noch einmal. (☀)



8. Bedienfeldsperre / Bedienfeldsperre / Filterwechselalarm abbrechen

Drücken Sie zum Aktivieren der Bedienfeldsperre die Bedienfeldsperrtaste (🔒). Mit dieser Funktion können Sie verhindern, dass die Temperatureinstellungen des Kühlschranks geändert werden. Der Filter des Kühlschranks muss alle sechs Monate ausgetauscht werden. Wenn Sie die Anweisungen in Abschnitt 5.2 befolgen, berechnet der Kühlschrank die verbleibende Dauer automatisch und bei Ablauf leuchtet die Filterwechselanzeige (🌀) auf.

Halten Sie die Taste (🌀) zum Abschalten der Filterwarnleuchte 3 Sekunden gedrückt.

9. Wasser- / Zerstoßenes-Eis- / Eiswürfel-Auswahl

Nutzung des Geräts

Navigieren Sie mit der Zifferntaste 8 zu Wasser () , Eiswürfeln () oder zerstoßenem Eis () . Die aktive Anzeige bleibt erleuchtet.

10. Eisbereiter ein/aus

Drücken Sie die Taste () zum Abbrechen (off ) oder Aktivieren (on ) des Eisbereiters.

11.1 Anzeige ein/aus

Drücken Sie die Taste () off) zum Abbrechen (XX) oder Aktivieren () on) der Anzeige.

11.2 Alarm-aus-Warnung

Bei einem Stromausfall/Temperaturalarm drücken Sie nach Befüllen des Tiefkühlbereichs mit Lebensmitteln die Alarm-aus-Taste zum Aufheben der Warnung.

12. Auto-Öko

Drücken Sie die Auto-Öko-Taste () zum Aktivieren dieser Funktion 3 Sekunden lang gedrückt. Falls die Tür lange Zeit geschlossen bleibt, während diese Funktion aktiviert ist, wechselt der Kühlbereich in den Ökomodus. Zum Abschalten dieser Funktion drücken Sie die Taste noch einmal.

Wenn die Auto-Öko-Funktion aktiv ist, leuchtet die Anzeige nach 6 Stunden auf. ()

13. Schnellgefrieren

Drücken Sie die Taste () zum Schnellgefrieren. Zum Deaktivieren der Funktion drücken Sie die Taste noch einmal.

5.2. Gemüsefach mit Feuchtigkeitsregelung (ImmerFrisch)

* optional

Im Gemüsefach mit Feuchtigkeitsregelung bleiben Gemüse und Früchte länger frisch.

Legen Sie Blattgemüse wie Salat, Spinat und anderes Gemüse, das schnell Feuchtigkeit verliert, möglichst waagrecht in das Fach. Stellen Sie solches Gemüse nicht auf seine Wurzeln.

Geben Sie Gemüse niemals verpackt in das Gemüsefach. Falls Gemüse in seiner Verpackung verbleibt, verdirbt es in kürzester Zeit. Wenn Sie eine hohe Feuchtigkeit einstellen, trocknet Ihr Gemüse nicht aus und lässt sich auch unverpackt längere Zeit ohne nennenswerten Qualitätsverlust lagern. Falls Gemüse aus hygienischen Gründen nicht mit anderen Lebensmittel in Kontakt geraten soll, nutzen Sie perforiertes Papier, Schaumstoff oder ähnliche Verpackungsmaterialien statt Tüten oder Beuteln.

Beim Platzieren von Gemüse im Gemüsefach sollten Sie das unterschiedliche Gewicht der einzelnen Gemüsesorten beachten. Schweres, hartes Gemüse sollte auf dem Boden des Gemüsefaches liegen, leichtes und weiches Gemüse darüber.

Geben Sie Erbsen, Aprikosen, Pfirsiche und besonders Äpfel nicht gemeinsam mit anderen Obst- oder Gemüsesorten in dasselbe Gemüsefach, da diese Früchte und Gemüse Ethylengas abgeben. Ethylengas führt dazu, dass andere Früchte schneller reifen und daher auch schneller verderben.

Nutzung des Geräts

5.3. Aktivierung des Warnsignals zum Auswechseln des Wasserfilters

(Bei Produkten, die an das Trinkwassernetz angeschlossen und mit einem Filter ausgerüstet sind)

Das Warnsignal zum Auswechseln des Wasserfilters wird wie folgt aktiviert:

Die automatische Berechnung des Filterwechsels ist bei der Auslieferung des Gerätes nicht eingeschaltet.

Diese muss bei Geräten mit Filter zunächst eingeschaltet werden.

Die S4-Displayplatine, die wir im Kühlschrank verwenden, hat ein Neun-Schlüssel-System.

Stellen Sie die Werte wie abgebildet ein.

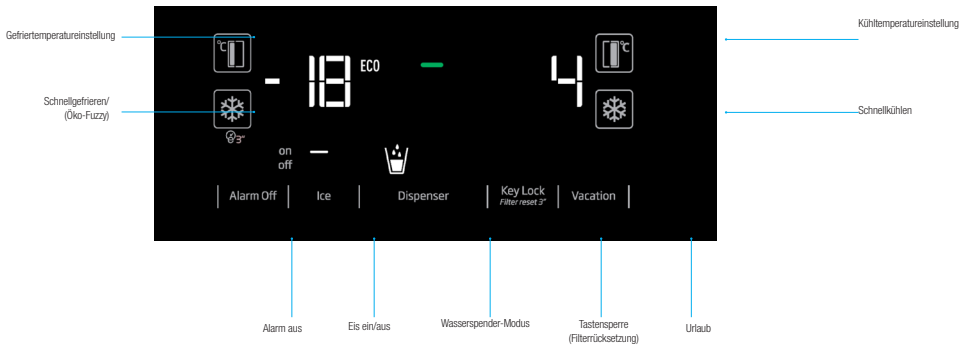

*(3 Sekunden drücken)

Drücken Sie nach Anschluss an die Stromversorgung zum Aufrufen des Kennworteingabebildschirm 3 Sekunden lang die Tasten „Alarm aus“ und „Urlaub“.

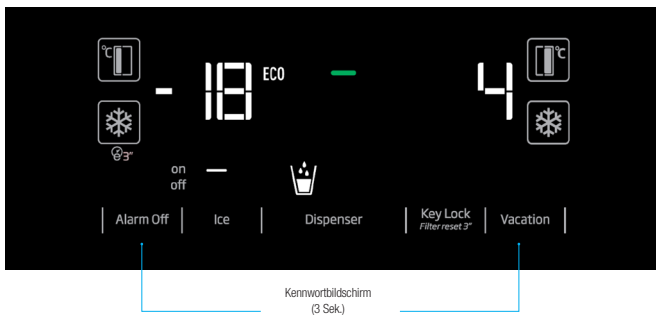

Nutzung des Geräts

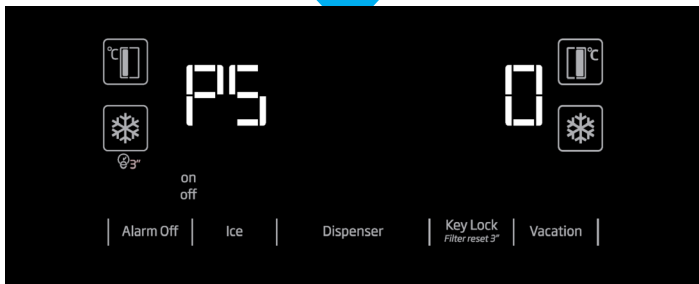
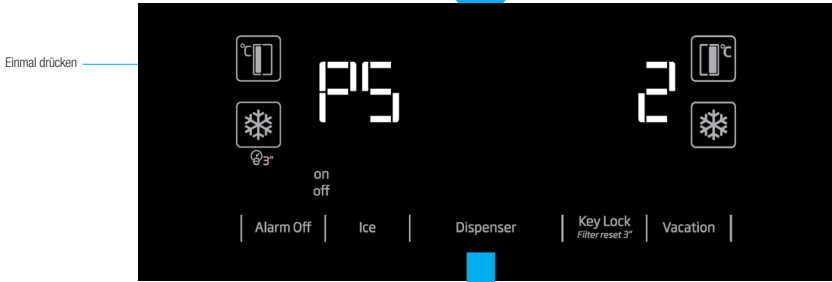
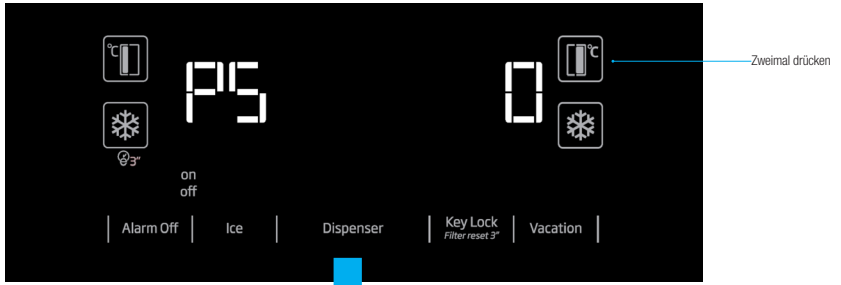

5.4. Anwendung des Wasserspenders (verfügbar bei einigen Modellen)



Es ist normal, dass die ersten Gläser Wasser lauwarm sind.



Sollte der Wasserspender für eine längere Zeit nicht genutzt worden sein, schütten Sie die ersten Gläser weg, um sauberes Wasser zu erhalten.

Bei der ersten Anwendung, muss ca. 12 Stunden gewartet werden damit das Wasser gekühlt ist. Um Wasser durch Nutzung des Bildschirms zu entnehmen, wählen Sie vorher die Option Wasser, hiernach können Sie den Auslöser ziehen um Wasser zu entnehmen. Entfernen Sie das Glas kurz nach dem Sie den Auslöser gedrückt haben.

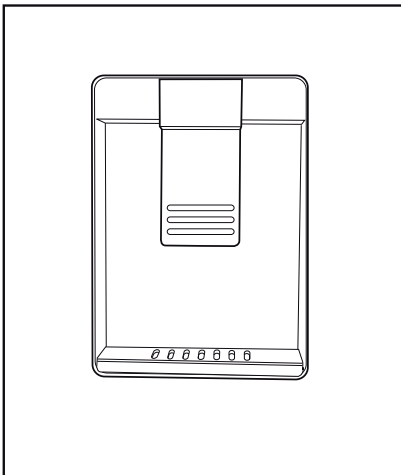

5.5. Auffüllen des Wassertanks für den Wasserspender

Öffnen Sie den Deckel des Wassertanks wie in der Abbildung dargestellt wird. Füllen Sie es mit reines und sauberes Trinkwasser. Schließen Sie den Deckel.

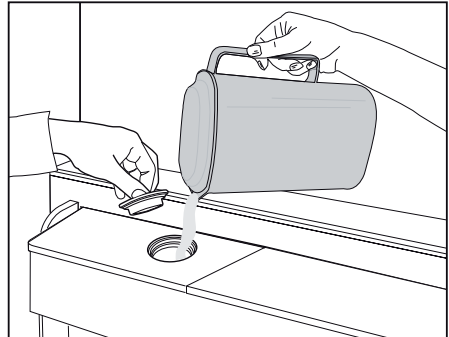

Nutzung des Geräts

5.6. Reinigung des Wassertanks

Entnehmen Sie den Wassertank aus dem Regal der Tür.

Entnehmen Sie das Regal aus der Tür mit beiden Händen.

Halten Sie den Wassertank an beiden Seiten und entnehmen Sie es mit einem 45-gradigen Winkel.

Entnehmen Sie den Deckel des Wassertanks und reinigen Sie es.

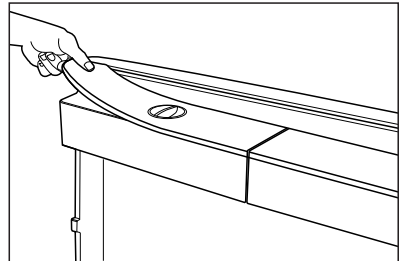
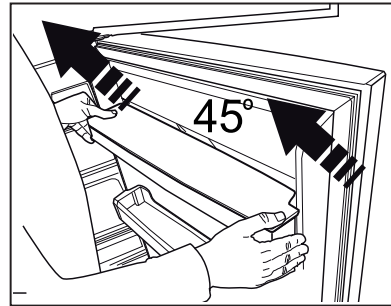
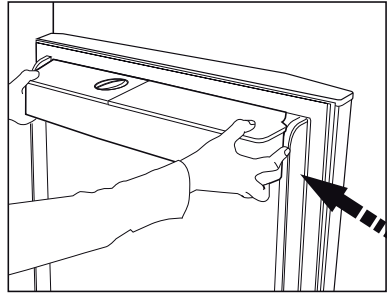

Füllen Sie den Wassertank nicht mit anderen Getränken wie Obstsäfte, kohlenstoffhaltige und alkoholische Getränke, diese sind für die Nutzung mit dem Wasserspender nicht geeignet. Diese Flüssigkeiten könnten zu einer unreparierbaren Störung des Wasserspenders führen. Die Garantie deckt derartige Störungen nicht. Chemische Stoffe und Zusatzstoffe, die sich in derartigen Getränken / Flüssigkeiten befinden können dem Material des Wassertanks Schaden zufügen.



Die Komponenten des Wassertanks und Wasserspenders dürfen nicht in der Spülmaschine gewaschen werden.

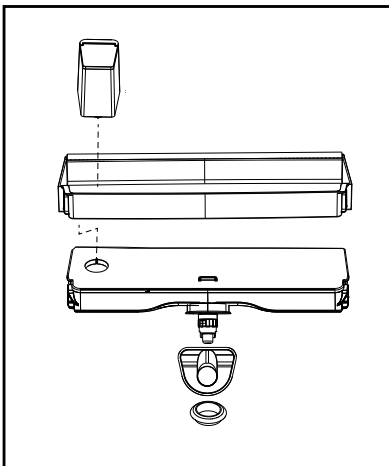

5.7. Eis / Wasserentnahme

(diese Eigenschaft ist optional)

Zur Entnahme von Wasser (☺) / Eiswürfel (☺) / zerkleinertes Eis (☺) wählen Sie auf Ihrem Bildschirm die entsprechende Option. Die Entnahme von Wasser/Eis erfolgt durch das Drücken des Hebel über dem Wasserspender. Beim Wechsel zwischen den Optionen Eiswürfel (☺) / zerkleinertes Eis (☺) können bei den ersten Ausgaben Reste von der vorherigen Auswahl sein.

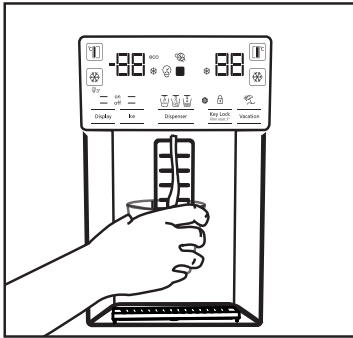

- Für die erste Entnahme von Eis / beim Wasserspender muss ca. 12 Stunden gewartet werden. Wenn nicht ausreichend Eis im Eisfach vorhanden ist, kann vom Spender kein Eis entnommen werden.
- Am Ende des Erstbetriebs sollten keine 30 Eiswürfel (3-4 Liter) verbraucht werden.
- Sollte ein Stromausfall oder eine vorübergehende Störung zustande kommen, während das Gerät in Betrieb ist, kann es vorkommen, dass etwas Eis zerschmilzt und nochmal gefriert. In diesem Fall kann das Eis verkleben. Wenn der Stromausfall oder die Störung länger andauert, kann das Eis schmelzen und zu Wasserlecks führen. Wenn ein derartiges Problem auftaucht schütten Sie das übrige Eis im Eisbehälter aus und reinigen Sie es.



HINWEIS: Das Wassersystem des Geräts darf nur an die Kaltwasserleitung angeschlossen sein. Auf keinen Fall an die Warmwasserleitung anschließen.

- Es kann sein, dass das Gerät beim Erstbetrieb kein Wasser annimmt. Der Grund hierfür ist die Luft, die sich im System befindet. Die Luft aus dem System muss abgeführt werden. Hierfür drücken Sie den Spenderhebel für 1-2 Minuten bis Wasser aus dem Spender kommt. Am Anfang kann das Wasser ungleichmäßig fließen. Nachdem die Luft vom Gerät herausgelassen wurde, wird sich dies normalisieren.
- Bei erstmaliger Anwendung des Filters kann das Wasser getrübt sein, die ersten 10 Gläser sollten nicht getrunken werden.
- Bei der ersten Installation des Geräts, muss ca. 12 Stunden gewartet werden damit das Wasser gekühlt ist.
- Das Wassersystem des Geräts ist so konzipiert, dass es nur mit reinem Wasser funktioniert. Verwenden Sie keinerlei Getränke außer Wasser.
- Sollte das Gerät aufgrund von Ferien oder ähnlichen Gründen längere Zeit nicht genutzt werden, wird es empfohlen den Wasseranschluss aufzuheben.
- Wenn der Wasserspender für längere Zeit nicht genutzt wird, können die ersten 1-2 Gläser warm sein.

5.8. Tropfschale

(dies ist eine optionale Eigenschaft)

Die Tropfen, die bei der Nutzung des Wasserspenders tropfen, sammeln sich in der Tropfschale, einen Wasserauslauf gibt es nicht. Sie können die Tropfschale entnehmen, indem Sie die Tropfschale an sich ziehen oder am Rand drücken. Somit kann das angesammelte Wasser in der Tropfschale reinigen.

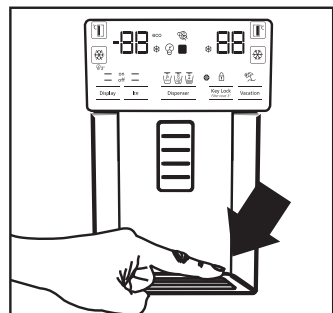

5.9. Nullgrad-Fach

(Diese Eigenschaft ist optional)

In diesem Fach werden Molkerei-Lebensmittel, die eine Aufbewahrung bei niedrigeren Temperaturen benötigen oder für Fleischprodukte die sofort verzehrt werden, gelagert. Gemüse oder Obst sollte nicht in diesem Fach gelagert werden. Sie können irgendeine der Nullgrad-Fächer herausnehmen und das Innenvolumen steigern. Um es herauszunehmen, ziehen Sie es bis zum Anschlag nach vorne und heben Sie es nach oben und ziehen Sie es an sich.

5.10. Gemüfefach

Das Gemüfefach Ihres Kühlschranks wurde so konzipiert, dass das Gemüse seine Frische schützt, indem es nicht an Feuchtigkeit verliert. Zu diesem Zweck ist im Gemüfefach die Kaltluftzirkulation intensiviert. Bewahren Sie Gemüse und Obst in diesem Fach auf. Um grünblättriges Gemüse noch länger aufzubewahren, legen Sie es nicht nebeneinander mit Obst.

5.11. Blaues Licht

(Diese Eigenschaft ist optional)

Bestrahlt das Gemüse im Gerät mit blauem Licht. Die Lebensmittel, die im Gemüfefach aufbewahrt werden, werden mit diesem blauen Lichtwellen bestrahlt und dadurch kann die Photosynthese weiterhin betrieben werden, demzufolge wird die Frische der Lebensmittel länger erhalten,

5.12. Ionisator

(Diese Eigenschaft ist optional)

Die Luft im Kühlraum wird mithilfe des Ionisierungssystem im Luftkanalsystem von negativen Ionen, die die Luft mit schlechten Bakterien und andere Moleküle, die Gerüche verursachen, eliminiert.

5.13. Minibar

(Diese Eigenschaft ist optional)

Der Zugriff an die Minibar, welches sich an der Tür des Kühlschranks befindet, ist möglich ohne die Tür zu öffnen. Somit können Sie Lebensmittel und Getränke, die häufig genutzt werden, einfach vom Kühlschrank entnehmen. Um die Klappe der Minibar zu öffnen, drücken Sie es mit der Hand und ziehen Sie es an sich.



HINWEIS: Auf keinen Fall auf die Klappe der Minibar setzen, sich daran hängen oder schwere Gegenstände darauf stellen. Das Gerät kann beschädigt werden oder Sie können sich selbst verletzen.

Falls Sie dieses Fach schließen möchten, können Sie dies durch Drücken am oberen Teil der Tür durchführen.

5.14. Geruchsfilter

(dies ist eine optionale Eigenschaft)

Der Geruchsfilter im Luftkanal des Kühlschranks verhindert die Bildung von unerwünschten Gerüchen im Kühlschrank.

Nutzung des Geräts

5.15. Icematic Eiskübel

(Diese Eigenschaft ist optional)

Füllen Sie das Icematic mit Wasser. In ca. zwei Stunden ist das Eis bereit. Nehmen Sie das Icematic nicht heraus um das Eis zu entnehmen.

Drehen Sie den Knopf am Eiseimer 90° nach rechts, das Eis wird in den Eiskübel fallen. Hiernach können Sie den Eiskübel herausnehmen und das Eis servieren.



Der Eiskübel ist nur für das Sammeln von Eis vorgesehen. Gefrieren Sie kein Wasser in diesem. Anderenfalls könnte es brechen.

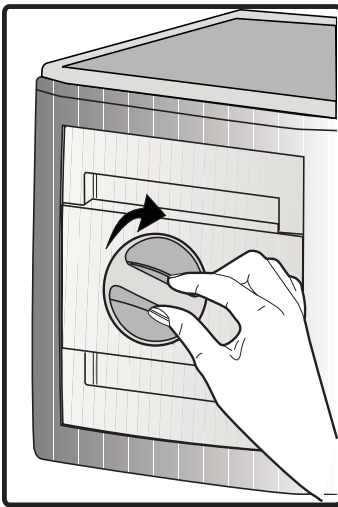

5.16. Eismaschine

(Diese Eigenschaft ist optional)

Die Eismaschine befindet sich im Oberteil der Tür des Gefrierfachs.

Bewegen Sie die Eisspeichergruppe mithilfe der Griffe an den Seiten nach oben und nehmen Sie es heraus.

Der Deko-Deckel des Icematics kann nach oben bewegend herausgenommen werden.

BEDIENUNG

Den Eisbehälter entfernen

Greifen Sie den Eisvorratsbehälter an den Griffen, dann bewegen Sie die Hände nach oben und ziehen Sie am Eisvorratsbehälter. (Abbildung 1)

Den Eisbehälter wieder einsetzen

Halten Sie den Eisvorratsbehälter an den Griffen, bewegen Sie ihn in einem Bogen nach oben um die Seiten des Behälters in ihre

Position zu schieben und stellen Sie sicher, dass die Eiswählnadel korrekt montiert ist. (Abbildung 2)

Drücken Sie kräftig nach unten, bis kein Platz mehr zwischen dem Behälter und der Türplastik ist. (Abbildung 2)

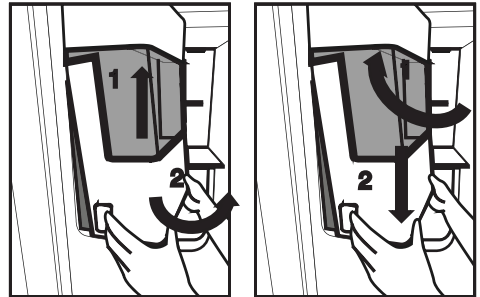

Wenn Sie Schwierigkeiten beim Wiedereinsetzen des Behälters haben, drehen Sie das Drehrad um 90° und installieren Sie es erneut wie auf Abbildung 3 gezeigt.

Jedes Geräusch das sie hören, wenn das Eis in den Behälter fällt, ist ein normaler Teil des Betriebs.

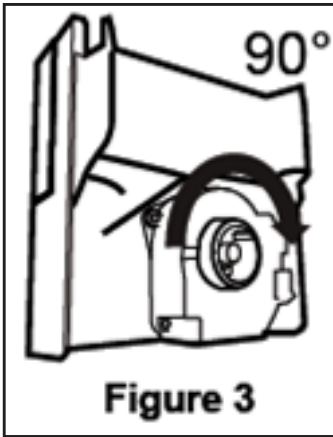

Wenn der Eisspender nicht korrekt arbeitet

Wenn Sie die Eiskwürfel lange Zeit nicht entfernen, kommt es zur Bildung von Eisklumpen. In diesem Fall, entfernen

Sie bitte den Eisvorratsbehälter gemäß der obigen Anweisungen, trennen Sie die Eisklumpen, entsorgen Sie das nicht trennbare Eis und geben Sie die Eiskwürfel zurück in den Eisvorratsbehälter. (Abbildung 4)



Wenn Eis nicht heraus kommt, prüfen Sie ob Eis im Kanal feststeckt und entfernen Sie es. Prüfen Sie den Eiskanal regelmäßig und entfernen Sie Hindernisse wie in Abbildung 5 gezeigt.

Wenn Sie Ihren Kühlschrank zum ersten Mal verwenden oder wenn Sie ihn lange Zeit nicht benutzt haben



Eiskwürfel können auf Grund von Luft in der Röhre nach der Verbindung klein sein, jegliche Luft wird während normaler Benutzung entfernt.

Entsorgen Sie das produzierte Eis etwa einen Tag lang, da die Wasserröhre verunreinigende Substanzen enthalten kann.

Vorsicht!

Stecken Sie weder Ihre Hand noch irgendein anderes Objekt in Eiskanal oder Klinge, da es die Teile beschädigen oder Ihre Hand verletzen kann.

Lassen Sie keine Kinder am Eisspender oder Eismacher hängen, da es zu Verletzungen führen kann.

Um ein Herabfallen des Eisvorratsbehälters zu verhindern, verwenden Sie beide Hände zum Entfernen.

Wenn Sie die Tür hart schließen, kann es dazu führen, dass Wasser aus dem Eisvorratsbehälter überläuft.

Entfernen Sie den Eisvorratsbehälter nur wenn es notwendig ist.

5.17. Einfrieren von frischen Lebensmitteln

- Um die Qualität der Lebensmittel im Gefrierfach zu erhalten, sollten diese so schnell wie möglich eingefroren werden, hierfür können Sie die Funktion Schock-Frieren benutzen.
- Lebensmittel die eingefroren werden, wenn diese noch frisch sind, können länger im Gefrierfach aufbewahrt werden.
- Verpacken Sie die Lebensmittel zum Einfrieren und schließen Sie diese so, dass keine Luft hinzukommt.
- Achten Sie darauf die Lebensmittel vor dem Einräumen ins Gefrierfach verpackt sind. Anstatt der traditionellen Packpapiere empfiehlt es sich Gefrierbehälter, Alufolie und feuchtigkeitsbeständiges Papier, Plastikbeutel oder ähnliche Verpackungsmaterialien zu benutzen.
- Vor dem Einfrieren etikettieren Sie alle Lebensmittel, indem Sie es mit der Datumangabe beschriften. Somit können Sie die Frische der Lebensmittel erkennen. Bewahren Sie ältere Lebensmittel, die früher eingefroren wurden im vorderen Teil und benutzen Sie diese zuerst.
- Eingefrorene Lebensmittel sollten sofort nach dem Auftauen verwendet werden und nicht nochmals eingefroren werden.
- Frieren Sie keine großen Mengen auf einmal ein.

5.18. Empfehlungen zur Lagerung von eingefrorenen Lebensmitteln

Das Fach muss mindestens auf -18°C eingestellt sein.

1. Räumen Sie Lebensmittel, die bereits gefroren eingekauft wurde möglichst schnell in das Gefrierfach, damit diese nicht auftauen.
2. Achten Sie vor dem Einräumen auf das Ablaufdatum auf dem Paket des Lebensmittels, um sicherzustellen dass es nicht abgelaufen ist.
3. Achten Sie darauf, dass das Paket nicht beschädigt ist.

5.19. Informationen zum Tiefgefrierfach

Gemäß dem IEC-Standard, wird je 100 Liter Gefriervolumen, bei einer Raumtemperatur von 32°C für das Einfrieren von 4,5 kg Lebensmittel bei -18°C oder noch niedrigeren Temperaturen 24 Stunden benötigt. Die lange Lagerung von Lebensmitteln ist nur möglich bei Temperaturen von -18°C oder noch niedrigeren Temperaturen. Die Frische der Lebensmittel (im Gefrierfach bei mind. -18°C und darunter) können monatelang beibehalten werden.

Um die bereits eingefrorenen Lebensmittel vor dem Auftauen durch einzufrierenden Lebensmittel zu schützen, achten Sie darauf, dass dieses sich nicht berühren.

| Gefrierfach-Einstellung | Kühlfach-Einstellung | Hinweise |
|--|----------------------|--|
| -18°C | 4°C | Dies sind die als Normal empfohlenen Einstellungen. |
| -20°C , -22°C oder -24°C | 4°C | Diese Einstellungen werden empfohlen, wenn die Umgebungstemperatur über 30°C ist. |
| Schock-Frieren | 4°C | Verwenden Sie es, wenn Sie Ihre Lebensmittel in kürzester Zeit einfrieren möchten. Nach dem Vorgang wird Ihr Gerät auf die vorherige Einstellung zurückgestellt. |
| -18°C oder noch niedriger | 2°C | Nutzen Sie diese Einstellungen wenn Sie der Meinung sind, dass die Umgebungstemperatur zu heiß ist oder wenn die Tür des Kühlfachs häufig geöffnet wird. |

Nutzung des Geräts

Um die Dauer der Lagerung von eingefrorenem Gemüse zu verlängern, brühen Sie diese vorher und sieben Sie das Wasser. Nach dem Absieben legen Sie es in luftdichte Verpackungen und räumen Sie es im Gefrierfach ein. Banane, Tomaten, Kopfsalat, Sellerie, gekochte Eier, Kartoffeln u. Ä. Nahrungen sind für das Einfrieren nicht geeignet. Sollten diese Nahrungen trotzdem eingefroren werden, verlieren diese nur ihre Nahrungswerte und -Qualität, es besteht keine gesundheitliche Gefährdung für den Menschen.

5.20. Einräumen der Lebensmittel

| | |
|--------------------------|---|
| Regale des Gefrierfachs | Gefrorene Lebensmittel wie Fleisch, Fisch, Eis, Gemüse u. Ä. |
| Regale des Kühlfachs | Topf, Teller mit Deckel und Lebensmittel in geschlossenen Behältern, Eier (geschlossene Behälter) |
| Kühlfach Türregale | Kleine und verpackte Lebensmittel oder Getränke |
| Gemüsefach | Gemüse und Obst |
| Frische Lebensmittelfach | Molkerei-Lebensmittel (Frühstücksprodukte, in kurzer Zeit zu verzehrende Fleischprodukte) |

5.21. Tür-Offen-Warnung

(diese Eigenschaft ist optional)

Wenn die Tür Ihres Geräts für eine Dauer von 1 Minute offen bleibt ertönt dieses Warnsignal. Dieser schaltet sich ab sobald die Tür geschlossen wird oder wenn irgendeine Taste auf dem Bildschirm gedrückt wird.

5.22. Beluchtungsleuchte

Für die Beleuchtung wird eine LED-Leuchte benutzt. Bei einer Störung im Zusammenhang mit dieser Leuchte wenden Sie sich an den Kundendienst.

Die Glühbirnen für dieses Haushaltsgerät sind für Beleuchtungszwecke nicht geeignet. Die beabsichtigte Aufgabe dieser Lampe ist es den Benutzer zu ermöglichen die Platzierung der Lebensmittel in den Kühlschrank / Eiskühltruhe sicher und bequem vorzunehmen.

6. Pflege und Reinigung

Eine regelmäßige Reinigung erhöht die Lebensdauer des Geräts.



HINWEIS: Trennen Sie Ihren Kühlschrank vor der Reinigung vom Netz.

- Verwenden Sie zur Reinigung auf keinen Fall scharfen oder spitzen Gegenstände, Seife, Hausreinigungsmittel, Reinigungsmittel, Gas, Benzin, Lack u. Ä.
- Bei nicht eisfreien Geräten bilden sich Wassertropfen an der Rückwand des Kühlfaches, die zu einer fingerdicken Eisschicht gefrieren können. Nicht beseitigen, nicht reinigen, niemals Öl oder andere Mittel auftragen.
- Reinigen Sie die Außenflächen des Gerätes nur mit einem leicht angefeuchteten Mikrofaser Tuch. Schwämme und andere Reinigungshilfen können die Oberfläche verkratzen.
- Schütten Sie ein Teelöffel Karbonat in einen halben Liter Wasser. Nehmen Sie ein Tuch, tauchen Sie es in diese Flüssigkeit und wringen Sie es gut kräftig. Wischen Sie mit diesem Tuch das Innere des Geräts und trocknen Sie es gründlich.
- Achten Sie darauf, dass das Gehäuse der Leuchte und sonstige elektrischen Teile nicht mit Wasser in Berührung kommen.
- Reinigen Sie die Tür mit einem feuchten Tuch. Entnehmen Sie den Inhalt vom Innenraum und den Türen. Entfernen Sie die Regale nach oben hebend. Nach der Reinigung und dem Trocknen legen Sie es wieder ein, indem Sie es nach unten schieben.
- Verwenden Sie auf keinen Fall bei der Reinigung der Außenfläche des Geräts und den verchromten Teilen chlorhaltigem Wasser oder Reinigungsmittel. Chlor führt bei dieser Art von Oberflächen zur Verrostungen.

- Verwenden Sie keine spitzen oder scheuernde Gegenstände, Seifen, Reinigungsmittel bzw. Chemikalien, sowie auch kein Benzin, keine Benzole bzw. Wachse usw. Andernfalls werden die Einprägungen auf den Plasteteilen möglicherweise beschädigt oder deformiert. Verwenden Sie warmes Wasser und einen weichen Lappen zum anschließenden Trockenreiben.

6.1. Vermeidung von schlechtem Geruch

Bei der Herstellung Ihres Geräts wurden keinerlei Materialien verwendet, die Geruch verursachen könnten. Jedoch können aufgrund von ungeeigneter Lagerung von Lebensmitteln und unsachgemäßer Reinigung der Innenseite Gerüche entstehen.

Zur Vermeidung dieses Problems reinigen Sie es regelmäßig alle 15 Tage.

- Bewahren Sie die Speisen in geschlossenen Behältern auf. Lebensmittel, die in offenen Behältern aufbewahrt werden, können durch die Verbreitung von Mikroorganismen Gerüche verursachen.
- Keine Lebensmittel deren Aufbewahrungsdauer abgelaufen ist im Kühlschrank aufbewahren.

6.2. Schutz von Kunststoffoberflächen

Das Ausschütten von Öl kann den Kunststoffoberflächen Schaden zufügen, daher sollte hier mit lauwarmem Wasser gereinigt werden.

7. Problemlösung

Bitte schauen Sie sich zunächst diese Liste an, bevor Sie sich an den Kundendienst wenden. Das kann Ihnen Zeit und Geld sparen. In der Liste finden Sie Lösungsvorschläge für allgemeine Probleme, die nicht durch Material- oder Herstellungsfehler verursacht werden. Bestimmte hierin erwähnte Funktionen und Merkmale treffen möglicherweise nicht auf Ihr Produkt zu.

Der Kühlschrank schaltet sich nicht ein.

- Der Netzstecker ist nicht vollständig eingesteckt. >>> Stecker vollständig in die Steckdose einstecken.
- Die mit der Steckdose, die das Produkt mit Strom versorgt, verbundene Sicherung oder die Hauptsicherung ist durchgebrannt. >>> Sicherungen prüfen.

Kondensation an den Seitenwänden des Kühlbereiches (Multizone, Kühlkontrolle und FlexiZone).

- Die Tür wird zu häufig geöffnet. >>> Darauf achten, die Gerätetür nicht zu häufig zu öffnen.
- Die Umgebungsfeuchtigkeit ist zu hoch. >>> Produkt nicht in Umgebungen mit hoher Luftfeuchtigkeit aufstellen.
- Lebensmittel mit hohem Flüssigkeitsgehalt werden in nicht abgedichteten Behältern aufbewahrt. >>> Lebensmittel mit hohem Flüssigkeitsgehalt in abgedichteten Behältern aufbewahren.
- Die Gerätetür wurde offen gelassen. >>> Gerätetür nicht längere Zeit offen lassen.
- Das Thermostat ist auf eine zu geringe Temperatur eingestellt. >>> Thermostat auf eine geeignete Temperatur einstellen.

Der Kompressor läuft nicht.

- Wenn ein Stromausfall auftritt oder der Netzstecker gezogen und wieder angeschlossen wird, ist der Gasdruck im Kühlsystem des Gerätes nicht ausgeglichen, was den Temperaturschutz des Kompressors auslöst. Das Produkt startet nach etwa 6 Minuten neu. Falls das Produkt nach diesem Zeitraum nicht neu startet, wenden Sie sich an den Kundendienst.
- Die Abtaufunktion ist aktiv. >>> Dies ist bei einem vollautomatisch abtauenden Produkt normal. Das Abtauen wird regelmäßig durchgeführt.
- Das Gerät ist nicht an die Stromversorgung angeschlossen. >>> Prüfen, ob das Netzkabel angeschlossen ist.
- Die Temperatur ist nicht richtig eingestellt. >>> Die geeignete Temperatureinstellung wählen.
- Der Strom ist ausgefallen. >>> Sobald die Stromversorgung wiederhergestellt ist, setzt das Gerät den Betrieb fort.

Während der Benutzung nehmen die Betriebsgeräusche des Kühlschranks zu.

- Die Betriebsleistung des Gerätes kann je nach Umgebungstemperatur variieren. Dies ist völlig normal und keine Fehlfunktion.

Der Kühlschrank arbeitet zu oft oder zu lange.

Problemlösungen

- Ihr neues Gerät ist vielleicht etwas größer als sein Vorgänger. Größere Produkte arbeiten länger.
- Die Umgebungstemperatur ist sehr hoch.
>>> Das Gerät arbeitet bei höheren Umgebungstemperaturen normalerweise länger.
- Das Gerät wurde erst vor Kurzem angeschlossen oder mit neuen Lebensmitteln beladen. >>> Das Gerät benötigt mehr Zeit zum Erreichen der eingestellten Temperatur, wenn es gerade erst angeschlossen oder mit neuen Lebensmitteln befüllt wurde. Dies ist völlig normal.
- Es wurden erst vor Kurzem große Mengen warmer oder gar heißer Lebensmittel in das Gerät gegeben. >>> Keine warmen oder gar heißen Lebensmittel in das Gerät geben.
- Die Türen wurden häufig geöffnet oder längere Zeit offen gelassen. >>> Da warme Luft in das Innere strömt, muss das Gerät länger arbeiten. Türen nicht zu häufig öffnen.
- Die Tür des Tiefkühl- oder Kühlbereichs steht halb offen. >>> Prüfen, ob Türen vollständig geschlossen sind.
- Das Gerät wurde auf eine zu geringe Temperatur eingestellt. >>> Höhere Temperatur einstellen und warten, bis das Gerät die eingestellte Temperatur erreicht hat.
- Die Türdichtungen von Kühl- oder Gefrierbereich sind verschmutzt, verschlissen, beschädigt oder sitzen nicht richtig. >>> Dichtung reinigen oder ersetzen. Beschädigte/verschlissene Dichtungen sorgen dafür, dass das Produkt zum Halten der aktuellen Temperatur länger arbeiten muss.

Die Temperatur im Tiefkühlbereich ist sehr niedrig, während die Temperatur im Kühlbereich angemessen ist.

- Die Tiefkühlbereichtemperatur ist sehr niedrig eingestellt. >>> Tiefkühlbereichtemperatur höher einstellen, Temperatur nach einer Weile prüfen.

Die Temperatur im Tiefkühlbereich ist sehr niedrig, während die Temperatur im Kühlbereich angemessen ist.

- Die Kühlbereichtemperatur ist sehr niedrig eingestellt. >>> Tiefkühlbereichtemperatur höher einstellen, Temperatur nach einer Weile prüfen.

Im Kühlbereich gelagerte Lebensmittel frieren ein.

- Die Kühlbereichtemperatur ist sehr niedrig eingestellt. >>> Tiefkühlbereichtemperatur höher einstellen, Temperatur nach einer Weile prüfen.

Die Temperatur im Kühl- oder Tiefkühlbereich ist zu hoch.

- Die Kühlbereichtemperatur ist sehr hoch eingestellt. >>> Die Kühlbereichtemperatur beeinflusst die Tiefkühlbereichtemperatur. Warten Sie, bis die entsprechenden Teile die erforderliche Temperatur erreicht haben, indem Sie die Temperatur des Kühl- oder Tiefkühlbereichs ändern.
- Die Türen wurden häufig geöffnet oder längere Zeit offen gelassen. >>> Türen nicht zu häufig öffnen.
- Die Tür steht halb offen. >>> Tür vollständig schließen.
- Das Gerät wurde erst kurz zuvor angeschlossen oder es wurden neue Lebensmittel hineingegeben. >>> Dies ist völlig normal. Das Gerät benötigt mehr Zeit zum Erreichen der eingestellten Temperatur, wenn es gerade erst angeschlossen oder mit neuen Lebensmitteln befüllt wurde.
- Es wurden erst vor Kurzem große Mengen warmer oder gar heißer Lebensmittel in das Gerät gegeben. >>> Keine warmen oder gar heißen Lebensmittel in das Gerät geben.

Vibrationen oder Betriebsgeräusche.

- Der Boden ist nicht eben oder stabil. >>> Falls das Produkt bei langsamem Bewegen wackelt, müssen die Füße zum Ausgleichen des Gerätes angepasst werden. Außerdem darauf achten, dass der Untergrund ausreichend stabil ist, das Gerät zu tragen.
- Jegliche auf dem Gerät abgelegten Dinge können Geräusche verursachen. >>> Jegliche auf dem Gerät abgelegten Dinge entfernen.

Das Produkt macht Sprüh- oder Fließgeräusche etc.

Problemlösungen

- Die Arbeitsweise des Gerätes beinhaltet Flüssigkeits- und Gasströme. >>> Dies ist völlig normal und keine Fehlfunktion.

Das Gerät macht windartige Geräusche.

- Das Produkt nutzt einen Lüfter zur Kühlung. Dies ist völlig normal und keine Fehlfunktion.

Es befindet sich Kondenswasser an den Innenwänden des Produktes.

- Bei heißen oder feuchten Wetterlagen treten verstärkt Eisbildung und Kondensation auf. Dies ist völlig normal und keine Fehlfunktion.
- Die Tür wurde häufig geöffnet oder längere Zeit offen gelassen. >>> Tür nicht zu häufig öffnen; Tür nicht offen stehen lassen.
- Die Tür steht halb offen. >>> Tür vollständig schließen.

Es befindet sich Kondenswasser an der Außenseite des Produktes oder zwischen den Türen.

- Eventuell herrscht hohe Luftfeuchtigkeit; dies ist je nach Wetterlage völlig normal. >>> Das Kondenswasser verdunstet, wenn sich die Luftfeuchtigkeit verringert.

Der Innenraum riecht unangenehm.

- Das Produkt wurde nicht regelmäßig gereinigt. >>> Innenraum regelmäßig mit einem Schwamm und warmem Wasser und etwas in Wasser aufgelöstem Natron reinigen.
- Bestimmte Verpackungsmaterialien können Geräusche verursachen. >>> Geruchsneutrale Halterungen und Verpackungen verwenden.
- Lebensmittel wurde in offenen Behältern in den Kühlschrank gestellt. >>> Lebensmittel in sicher abgedichteten Behältern aufbewahren. Andernfalls können sich Mikroorganismen ausbreiten und unangenehme Gerüche verursachen. Jegliche abgelaufenen oder verdorbenen Lebensmittel aus dem Gerät entfernen.

Die Tür lässt sich nicht schließen.

- Lebensmittelverpackungen blockieren die Tür. >>> Inhalt so platzieren, dass die Tür nicht blockiert wird.
- Das Gerät steht nicht vollständig aufrecht auf dem Boden. >>> Füße zum Ausgleichen des Gerätes anpassen.
- Der Boden ist nicht eben oder stabil. >>> Darauf achten, dass der Untergrund eben und ausreichend stabil ist, das Gerät zu tragen.

Das Gemüsesfach klemmt.

- Die Lebensmittel berühren den oberen Bereich der Schublade. >>> Lebensmittel in der Schublade neu anordnen.

Wenn Die Produktoberfläche Heiss Ist.

- Die Bereiche zwischen den beiden Türen, an den Seitenflächen und hinten am Grill können im Betrieb sehr heiß werden. Dies ist völlig normal und weist nicht auf eine Fehlfunktion hin. Seien Sie sehr vorsichtig, wenn Sie diese Bereiche berühren.



WARNING: Falls sich das Problem nicht durch Befolgen der Anweisungen in diesem Abschnitt beheben lässt, wenden Sie sich an Ihren Händler oder ein autorisiertes Kundencenter. Versuchen Sie nicht, das Produkt zu reparieren.

Stimate client,

Dorim să obțineți performanțe optime prin utilizarea produsului nostru, care a fost fabricat în unități moderne și verificat conform celor mai riguroase proceduri de control al calității.

În acest scop, înainte de a utiliza produsul, vă rugăm să citiți manualul de utilizare în întregime și să-l păstrați pentru a-l consulta pe viitor. Dacă predați produsul unei alte persoane, oferiți acest manual împreună cu produsul.





Manualul de utilizare asigură utilizarea rapidă și sigură a produsului.

- Citiți manualul de utilizare înainte de instalarea și utilizarea produsului.
- Respectați întotdeauna instrucțiunile aplicabile referitoare la siguranță.
- Păstrați manualul de utilizare la îndemână pentru a-l putea consulta ulterior.
- Citiți și celelalte documente furnizate împreună cu produsul.

Rețineți că instrucțiunile din acest manual se pot aplica și altor modele de produse. Acest manual precizează cu exactitate toate modificările diferitelor modele.

Simboluri și observații

Acest manual de utilizare conține următoarele simboluri:

| | |
|---|--|
|  | Informații importante și sfaturi utile. |
|  | Pericol de moarte și pagube materiale. |
|  | Pericol de electrocutare. |
|  | Ambalajul produsului este fabricat din materiale reciclabile, în conformitate cu Legislația națională privind mediul înconjurător. |



Cuprins

| | | | |
|---|----------|---|-----------|
| 1 Instrucțiuni privind siguranța și mediul | 3 | 4 Pregătirea | 16 |
| 1.1. Siguranța generală | 3 | 4.1. Modalități de reducere a consumului de energie electrică | 16 |
| 1.1.1 Avertisment HC | 4 | 4.2. Prima utilizare | 16 |
| 1.1.2 Pentru modelele cu dozator de apă | 5 | 5 Utilizarea produsului | 17 |
| 1.2. Domeniu de utilizare | 5 | 5.1. Panoul de afișaj | 17 |
| 1.3. Siguranța copiilor | 5 | 5.2. Compartiment legume controlat pentru umiditate | 24 |
| 1.4. Conformitatea cu Directiva DEEE și eliminarea deșeurilor | 5 | 5.3. Activare avertisment de schimbare a filtrului de apă | 25 |
| 1.5. Conformitatea cu Directiva RoHS | 5 | 5.4. Utilizarea dozatorului de apă (pentru anumite modele) | 27 |
| 1.6. Informațiile de pe ambalaj | 5 | 5.5. Umplerea rezervorului dozatorului de apă | 27 |
| 2 Frigider | 6 | 5.6. Curățarea rezervorului de apă | 28 |
| 2 Frigider | 7 | 5.7. Scoaterea gheții / apei (Opțional) | 29 |
| 3 Instalarea | 8 | 5.8. Tavă de scurgere (opțional) | 29 |
| 3.1. Amplasarea pentru instalare | 8 | 5.9. Compartiment răcitor (Opțional) | 30 |
| 3.2. Fixarea penelor de fixare din plastic | 8 | 5.10. Compartiment pentru legume | 30 |
| 3.3. Reglarea picioarelor | 9 | 5.11. Becul albastru (Opțional) | 30 |
| 3.4. Alimentarea la rețeaua electrică | 9 | 5.12. Ionizator (Opțional) | 30 |
| 3.5. Racordarea la rețeaua de alimentare cu apă (Opțional) | 10 | 5.13. Minibar (Opțional) | 30 |
| 3.6. Racordarea furtunului de apă la produs | 11 | 5.14. Filtru dezodorizant (opțional) | 30 |
| 3.7. Conectarea la magistrala de apă (Opțional) | 11 | 5.15. Aparatul Icematic și recipientul pentru gheață (Opțional) | 31 |
| 3.8. Pentru produsele care folosesc bidoane de apă (Opțional) | 12 | 5.16. Dispenser gheață (Opțional) | 31 |
| 3.9. Filtru de apă (Opțional) | 12 | 5.17. Congelarea alimentelor proaspete | 33 |
| 3.9.1. Fixarea filtrului extern pe perete (Opțional) | 13 | 5.18. Recomandări de păstrare a alimentelor congelate | 33 |
| 3.9.2. Filtru intern | 14 | 5.19. Detalii privind lada frigorifică | 33 |
| | | 5.20. Introducerea alimentelor | 34 |
| | | 5.21. Alertă ușă deschisă (Opțional) | 34 |
| | | 5.22. Lampă interioară | 34 |
| | | 6 Întreținerea și curățarea | 35 |
| | | 6.1. Prevenirea mirosurilor neplăcute | 35 |
| | | 6.2. Protejarea suprafețelor din plastic | 35 |
| | | 7 Depanare | 36 |

1 Instrucțiuni privind siguranța și mediul

Această secțiune descrie instrucțiunile de siguranță necesare pentru a împiedica riscul de vătămare corporală și pagubele materiale. Nerespectarea acestor instrucțiuni va anula toate tipurile de garanție a produsului.

Domeniu de utilizare

| | |
|---|--|
|  | AVERTISMENT: Mențineți duzele de ventilație, din carcasa echipamentului sau din structura integrată, neblocați. |
|  | AVERTISMENT: Nu utilizați dispozitive medicale sau alte mijloace pentru a accelera procesul de decongelare decât cele recomandate de producător. |
|  | AVERTISMENT: Nu deteriorați circuitul de agent frigorific. |
|  | AVERTISMENT: Nu utilizați echipamente electrice în interiorul compartimentelor de depozitare a alimentelor ale echipamentului, dacă acestea nu sunt de tipul recomandat de producător. |

Acest echipament este făcut pentru a fi folosit pentru aplicații domestice sau similare, precum:

- chicinete pentru angajați în magazine, birouri sau alte medii de lucru;
- ferme și de către clienți în hoteluri, moteluri și alte medii rezidențiale;
- medii de tip pensiune;
- catering și aplicații care nu țin de vânzarea cu amănuntul asemănătoare.

1.1. Siguranța generală

- Acest produs nu este destinat utilizării de către persoane având capacități fizice, senzoriale și mentale reduse, fără cunoștințe suficiente sau fără experiență, sau de către copii. Aparatul poate fi utilizat de aceste persoane numai dacă sunt supravegheate și dacă au fost instruite de o persoană responsabilă pentru siguranța lor. Nu lăsați copiii să se joace cu acest aparat.
- În caz de funcționare necorespunzătoare, scoateți aparatul din priză.
- După scoaterea aparatului din priză, așteptați cel puțin 5 minute înainte de a-l introduce din nou în priză.
- Scoateți aparatul din priză când nu îl utilizați.
- Nu atingeți priza dacă aveți mâinile umede! Nu trageți de cablu când scoateți aparatul din priză, țineți întotdeauna de ștecăr.
- Nu introduceți frigiderul în priză dacă duza este slăbită.
- Scoateți aparatul din priză în timpul instalării, întreținerii, curățării și reparării.
- Dacă produsul nu se va utiliza o anumită perioadă de timp, scoateți aparatul din priză și scoateți toate alimentele din interior.
- Nu utilizați produsul când compartimentul cu carduri cu circuite aflat în partea superioară din spate a produsului (capac cutie cu carduri electrice) (1) este deschis.

Instrucțiuni privind siguranța și mediul

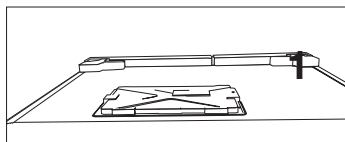
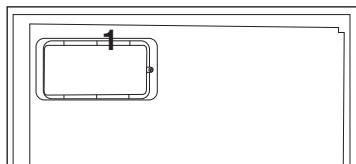

- Nu utilizați aburi sau materiale de curățare cu aburi pentru curățarea frigiderului și topirea gheții din interior. Aburul poate intra în contact cu zonele electrificate și poate cauza scurtcircuit sau șoc electric!
- Nu spălați aparatul pulverizând sau turnând apă pe acesta! Pericol de electrocutare!
- În caz de nefuncționare, nu utilizați produsul, întrucât poate cauza șocuri electrice. Contactați centrul de service autorizat înainte de a face ceva.
- Introduceți produsul într-o priză cu împământare. Împământarea trebuie realizată de un electrician calificat.
- Dacă produsul este prevăzut cu iluminare cu leduri, contactați un centru de service autorizat pentru înlocuire sau în caz de orice probleme.
- Nu atingeți alimentele congelate dacă aveți mâinile umede! Acestea se pot lipi de mâini!
- Nu introduceți băuturi la sticlă sau la doză în congelator. Acestea pot exploda!
- Puneți lichidele în poziție verticală după ce ați închis bine capacul.
- Nu pulverizați substanțe inflamabile în apropierea aparatului. Pericol de incendiu și explozie.
- Nu păstrați materiale inflamabile și produse cu gaze inflamabile (spray-uri etc.) în frigider.
- Nu amplasați recipiente conținând lichide pe aparat. Pulverizarea apei pe o piesă electrificată poate cauza șoc electric și pericol de incendiu.
- Expunerea aparatului la ploaie, zăpadă, soare și vânt afectează siguranța sistemului electric. Atunci când mutați frigiderul, nu apucați de mâner. Mânerul se poate rupe.
- Aveți grijă să nu vă prindeți orice parte a mâinilor sau a corpului în oricare dintre piesele mobile din interiorul produsului.
- Nu călcați sau nu vă sprijiniți de ușă, sertare și alte piese similare ale frigiderului. Astfel produsul poate cădea, iar piesele se pot deteriora.
- Aveți grijă să nu vă împiedicați de cablul de alimentare.

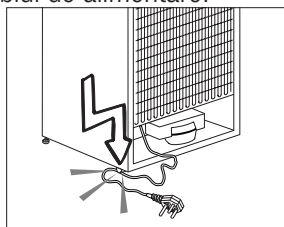

1.1.1 Avertisment HC

Dacă produsul dvs. este echipat cu un sistem de răcire cu gaz R600a, aveți grijă să nu deteriorați sistemul de răcire și conductele în timpul utilizării și transportării aparatului. Acest gaz este inflamabil. Dacă sistemul de răcire este deteriorat, feriviți produsul de potențialele surse de incendiu și ventilați încăperea imediat.

Instrucțiuni privind siguranța și mediul



Tipul de gaz utilizat la produsul dvs. este indicat pe eticheta amplasată în interior, pe partea stângă.

1.1.2 Pentru modelele cu dozator de apă

- Presiunea la racordul de alimentare cu apă rece trebuie să fie de maxim 90 psi (620 kPa). Dacă presiunea apei depășește 80 psi (550 kPa), utilizați o supapă de limitare a presiunii la sistemul dvs. de alimentare. Dacă nu știți cum să verificați presiunea apei, cereți ajutorul unui instalator profesionist.
- În cazul în care există riscul efectului de lovitură de berbec al apei în instalația dvs., utilizați întotdeauna un echipament de prevenire a efectului de lovitură de berbec al apei la instalația dvs. Consultați un instalator profesionist dacă nu sunteți siguri cu privire la lipsa efectului de lovitură de berbec al apei în instalația dvs.
- Nu instalați pe racordul de alimentare cu apă caldă. Luați măsuri de precauție împotriva riscului de înghețare a furtunurilor. Intervalul temperaturii de funcționare a apei va fi 33°F (0,6°C) minim și 100 ° F (38°C) maxim.
- A se utiliza numai apă potabilă.

1.2. Domeniu de utilizare

- Acest produs a fost conceput pentru uz casnic. Acesta nu este destinat utilizării în scopuri comerciale.
- Produsul trebuie utilizat numai pentru a păstra alimente și băuturi.
- Nu păstrați în frigider produse sensibile care necesită temperaturi controlate (vaccinuri, medicație sensibilă la căldură, materiale medicale etc.).
- Producătorul nu își asumă răspunderea pentru orice deteriorare cauzată de

utilizare sau manipulare incorectă.

- Piesele de schimb originale vor fi furnizate timp de 10 ani, de la data cumpărării produsului.

1.3. Siguranța copiilor

- Nu lăsați materialele la îndemâna copiilor.
- Nu permiteți copiilor să se joace cu produsul.
- Dacă ușa este dotată cu o încuietoare, nu lăsați cheia la îndemâna copiilor.

1.4. Conformitatea cu Directiva DEEE și eliminarea deșeurilor

Acest produs este în conformitate cu Directiva UE privind DEEE (2012/19/UE). Produsul este prevăzut cu un simbol de clasificare pentru deșeurile de echipamente electrice și electronice (WEEE).



Acest produs a fost fabricat cu componente și materiale de înaltă calitate și care pot fi refolosite și sunt potrivite pentru reciclare. Nu eliminați deșeurile produse împreună cu deșeurile menajere normale și alte deșeurile la sfârșitul duratei de viață a produsului.

Predați-l la centrul de colectare pentru reciclarea echipamentelor electrice și electronice. Consultați autoritățile locale pentru a afla despre aceste centre de colectare.

1.5. Conformitatea cu Directiva RoHS

- Acest produs este în conformitate cu Directiva UE privind DEEE (2011/65/UE). Acesta nu conține materiale nocive și interzise specificate în Directivă.

1.6. Informațiile de pe ambalaj

- Materialele de ambalare a produsului sunt fabricate din materiale reciclabile în conformitate cu Reglementările naționale privind mediul. Nu eliminați materialele de ambalare împreună cu deșeurile menajere sau alte deșeurile. Predați-le la punctele de colectare a ambalajelor desemnate de autoritățile locale.

2 Frigider

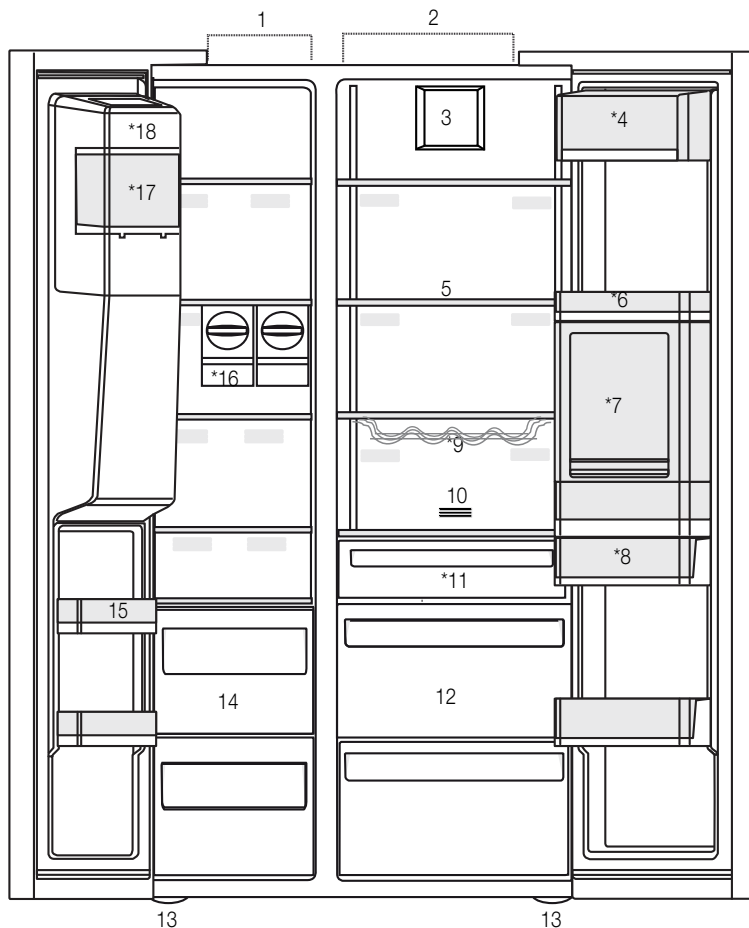

- | | |
|--|---|
| 1- Compartimentul congelatorului | 11- Compartiment răcitor |
| 2- Compartimentul frigiderului | 12- Compartimente pentru legume |
| 3- Ventilator | 13- Picioare reglabile |
| 4- Compartiment pentru unt-brânzeturi | 14- Compartimente pentru păstrarea alimentelor congelate |
| 5- Rafturi din sticlă | 15- Rafturi ușă congelator |
| 6- Rafturi ușă frigider | 16- Icematic |
| 7- Accesoriu minibar | 17- Recipient pentru gheață |
| 8- Rezervor de apă | 18- Capac decorativ dispenser gheață |
| 9- Raft pentru sticle | *Opțional |
| 10- Filtru dezodorizant | |



*Opțional: Imaginile din acest manual de utilizare sunt schematice și este posibil să nu fie identice cu produsul dvs. Informațiile pentru componentele care nu există în dotarea produsului achiziționat de dvs. se aplică pentru alte modele.

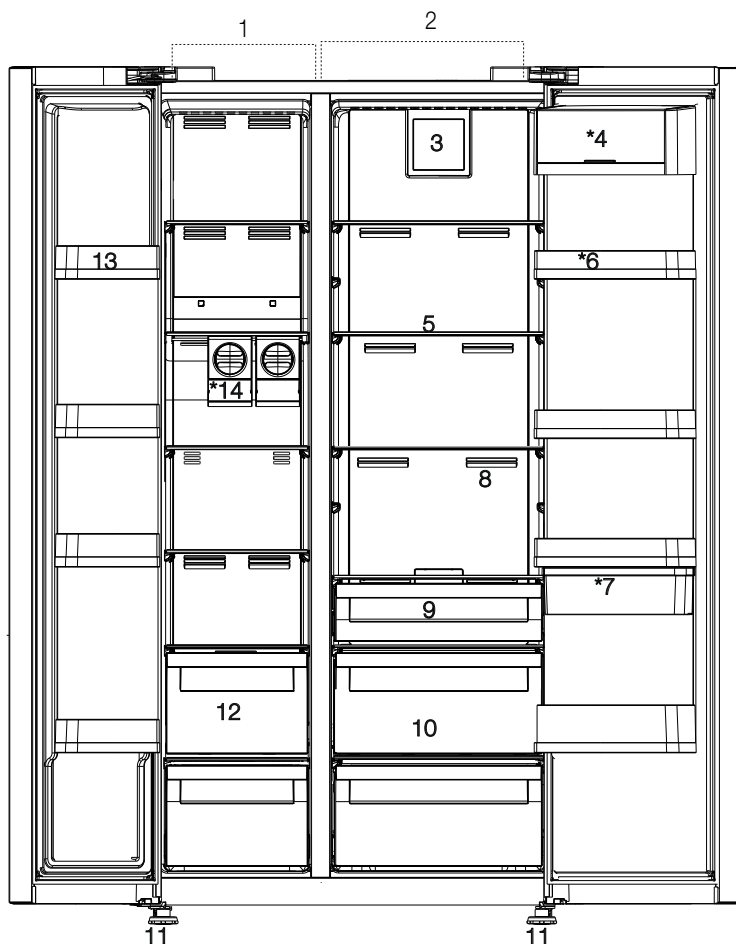

*Opțional: Imaginile din acest manual de utilizare sunt schematice și este posibil să nu fie identice cu produsul dvs. Informațiile pentru componentele care nu există în dotarea produsului achiziționat de dvs. se aplică pentru alte modele.

3.1. Amplasarea pentru instalare

Contactați centrul de service autorizat pentru instalarea produsului. Pentru a pregăti produsul pentru instalare, consultați informațiile din manualul de utilizare și asigurați-vă că utilitățile de energie electrică și apă sunt cele corespunzătoare. În caz contrar, apelați la un electrician și instalator pentru a dispune de toate utilitățile necesare.

| | |
|--|--|
|  | AVERTISMENT: Producătorul nu își asumă răspunderea pentru orice deteriorare cauzată de lucrările realizate de persoanele neautorizate. |
|  | AVERTISMENT: Produsul trebuie scos din priză în timpul instalării. În caz contrar, există pericol de moarte sau de vătămare gravă! |
|  | AVERTISMENT: Dacă ușa încăperii este prea îngustă pentru a permite introducerea produsului, demontați ușa și răsuciți produsul în lateral; dacă acest lucru nu funcționează, contactați centrul de service autorizat. |

- Așezați produsul pe o suprafață plană pentru a evita vibrațiile.
- Așezați produsul la cel puțin 30 cm față de plite, cuptor și surse similare de căldură și la cel puțin 5 cm față de cuptoarele electrice.
- Nu expuneți produsul la razele directe ale soarelui sau nu îl păstrați în medii umede.
- Produsul necesită o circulare adecvată a aerului pentru a funcționa eficient. Dacă produsul va fi amplasat într-un alcov, asigurați o distanță de cel puțin 5 cm între produs și tavan și pereți.
- Nu instalați produsul în medii cu temperaturi sub -5°C.

3.2. Fixarea penelor de fixare din plastic

Utilizați penele de fixare din plastic furnizate împreună cu produsul pentru a avea spațiu suficient pentru circulația aerului între produs și perete.

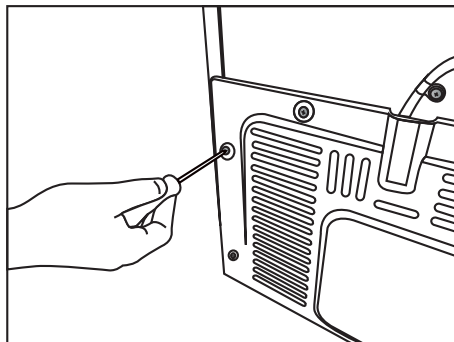

1. Pentru a fixa penele de fixare, îndepărtați șuruburile de pe produs și utilizați șuruburile furnizate împreună cu penele.

2. Fixați 2 pene din plastic pe capacul ventilației indicate cu j în imagine.

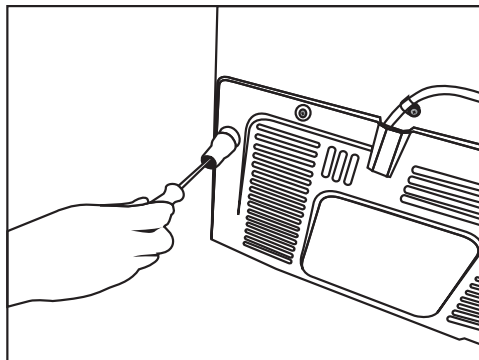

Instalarea

3.3. Reglarea picioarelor

Dacă produsul este instabil, reglați picioarele frontale reglabile răsucind spre dreapta sau stânga.

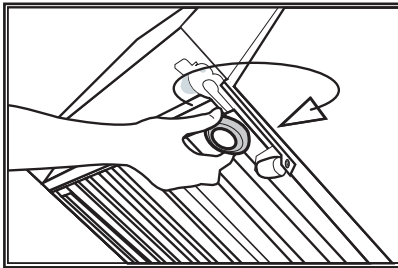
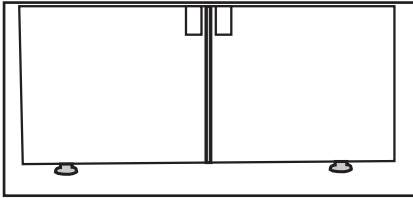

Pentru a ajusta ușile vertical,
Slăbiți piulița de fixare în partea de jos
Înșurubați piulița de ajustare (CW/CCW) conform poziției ușii
Strângeți piulița de fixare pentru poziția finală

Pentru a ajusta ușile orizontal,
Slăbiți piulița de fixare în partea de sus
Înșurubați șurubul de ajustare (CW/CCW) în lateral,
conform poziției ușii
Strângeți șurubul de fixare pentru poziția finală

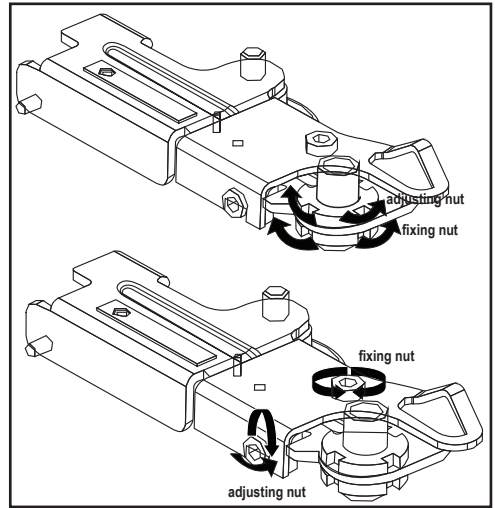

3.4. Alimentarea la rețeaua electrică



AVERTISMENT: Nu utilizați prelungitoare sau multiprize pentru alimentarea la rețeaua electrică.



AVERTISMENT: Cablul de alimentare deteriorat trebuie înlocuit de un centru de service autorizat.



Când amplasați două frigider în poziție adiacentă, lăsați o distanță de cel puțin 4 cm între cele două unități.

- Societatea noastră nu își va asuma responsabilitatea pentru orice pagube cauzate de utilizarea fără împământare și conectare la rețeaua electrică în conformitate cu reglementările naționale.
- Ștecărul cablului de alimentare trebuie să fie ușor accesibil după instalare.
- Nu utilizați un triplu-ștecăr cu sau fără prelungitor între priză de perete și frigider.

Instalarea

3.5. Racordarea la rețeaua de alimentare cu apă (Opțional)



AVERTISMENT: Scoateți produsul și pompa de apă (dacă există) din priză în timpul racordării.

Magistrala de apă a produsului, filtrul și conexiunile bidoanelor de apă trebuie asigurate de un centru de service autorizat. Produsul poate fi conectat la un bidon de apă sau direct la magistrala de apă, în funcție de model. Pentru a stabili conexiunea, furtunul de apă trebuie conectat mai întâi la produs.

Verificați pentru a vedea dacă piesele următoare sunt furnizate împreună cu produsul dvs.:

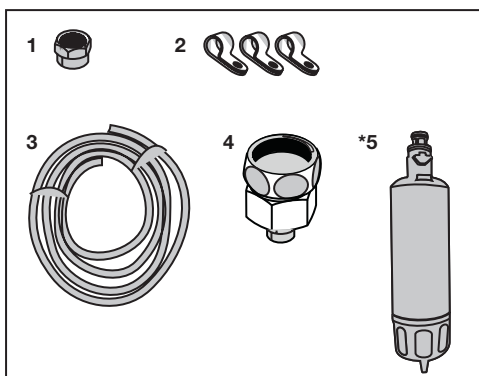

1. Conector (1 bucată): Se utilizează pentru a fixa furtunul de apă în spatele produsului.
2. Clemă furtun (3 bucăți): Se utilizează pentru a fixa furtunul de apă pe perete.
3. Furtun de apă (1 bucată, 5 metri diametru 1/4 inci): Se utilizează pentru racordarea la alimentarea cu apă.
4. Adaptor robinet (1 bucată): Include un filtru poros, utilizat pentru racordarea la magistrala de apă rece.
5. Filtru de apă (1 bucată *Opțional): Se utilizează pentru a racorda magistrala de apă la produs. Filtrul de apă nu este necesar dacă există conexiune cu bidonul de apă.

Instalarea

3.6. Racordarea furtunului de apă la produs

Pentru a conecta furtunul de apă la produs, respectați instrucțiunile de mai jos.

1. Îndepărtați conectorul de pe adaptorul duzei furtunului din spatele produsului și treceți furtunul prin conector.

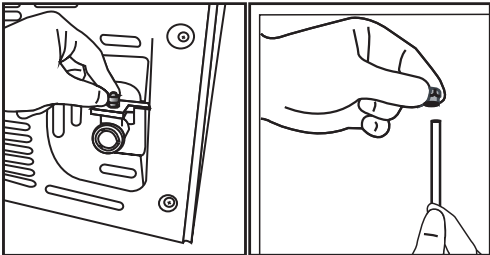

2. Împingeți furtunul de apă în jos și racordați-l la adaptorul duzei furtunului.

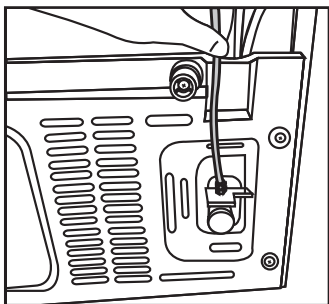

3. Strângeți conectorul manual pentru a fixa adaptorul duzei furtunului. Puteți strânge conectorul și folosind o cheie pentru țevi sau clești.

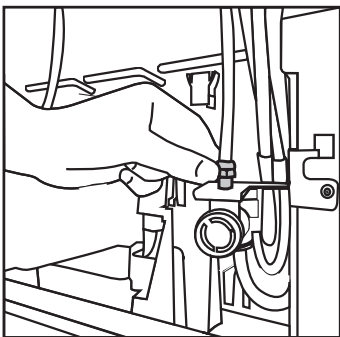

4. Conectați celălalt capăt al furtunului la magistrala de apă (Consultați Capitolul 3.7) sau, pentru a utiliza bidonul de apă, la pompa de apă (Consultați Capitolul 3.8).

3.7. Conectarea la magistrala de apă (Opțional)

Pentru a utiliza produsul conectându-l la magistrala de apă rece, un conector standard de supapă de 1/2" trebuie instalat la magistrala de apă rece din locuința dvs. Dacă nu există conector sau dacă aveți dubii, consultați un instalator calificat.

1. Desprindeți conectorul (1) de adaptorul robinetului (2).

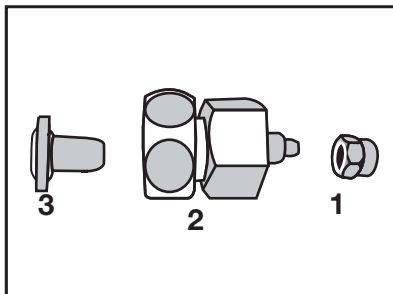

2. Conectați adaptorul robinetului la supapa magistralei de apă.

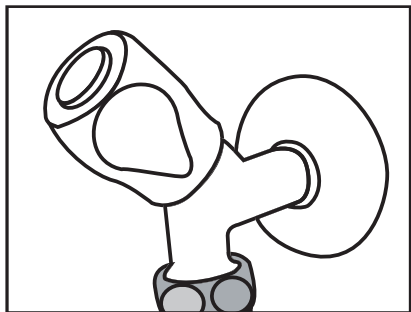

3. Fixați conectorul în jurul furtunului de apă.

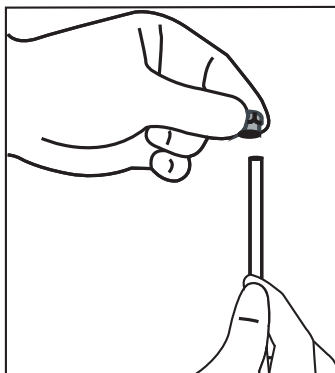

Instalarea

4. Fixați conectorul în adaptorul robinetului și strângeți cu mâna sau folosind o unealtă.

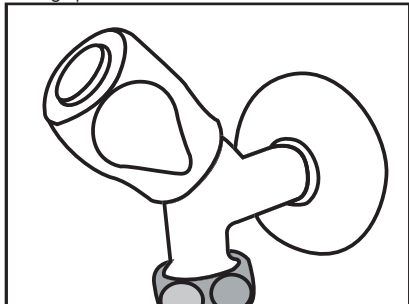

5. Pentru a evita deteriorarea, deplasarea sau deconectarea accidentală a furtunului, folosiți clemele furnizate pentru a fixa furtunul de apă în mod corespunzător.

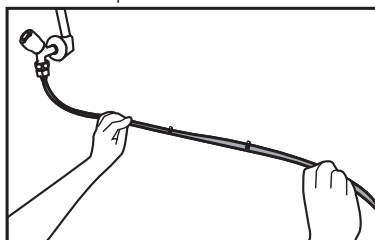

AVERTISMENT: După ce porniți robinetul, asigurați-vă că nu există scurgeri de apă la niciunul dintre capetele furtunului de apă. În caz de scurgere, opriți supapa și strângeți toate conexiunile folosind o cheie pentru țevi sau clești.

3.8. Pentru produsele care folosesc bidoane de apă (Opțional)

Pentru a utiliza un bidon pentru racordarea produsului la alimentarea cu apă, trebuie utilizată pompa de apă recomandată de centrul de service autorizat.

1. Conectați un capăt al furtunului de apă furnizat împreună cu produsul (vezi 3.6) și respectați instrucțiunile de mai jos.

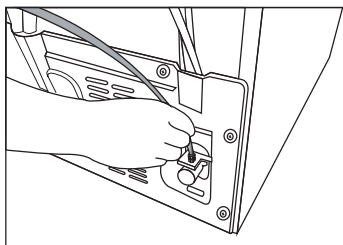

2. Conectați celălalt capăt al furtunului de apă la pompa de apă împingând furtunul în orificiul de intrare al furtunului pompei.

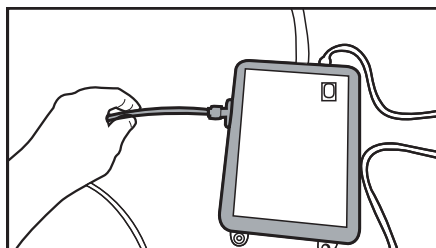

3. Amplasați și strângeți furtunul pompei în bidonul de apă.

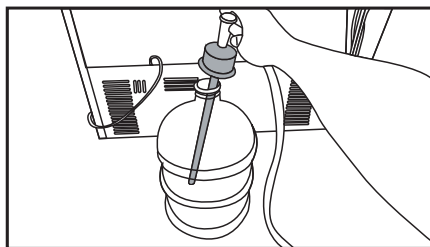

4. După realizarea conexiunii, introduceți în priză și porniți pompa de apă.



După pornirea pompei, așteptați 2-3 minute pentru a obține performanța dorită.



Consultați de asemenea și manualul de utilizare al pompei pentru racordarea la alimentarea cu apă.



Când utilizați bidoane de apă, filtrul de apă nu este necesar.

3.9 Filtru de apă (Opțional)

Produsul poate fi prevăzut cu un filtru intern sau extern, în funcție de model. Pentru a fixa filtrul de apă, respectați instrucțiunile de mai jos.

Instalarea

3.9.1. Fixarea filtrului extern pe perete (Opțional)



AVERTISMENT: Nu fixați filtrul pe produs.

Verificați pentru a vedea dacă piesele următoare sunt furnizate împreună cu produsul dvs.:

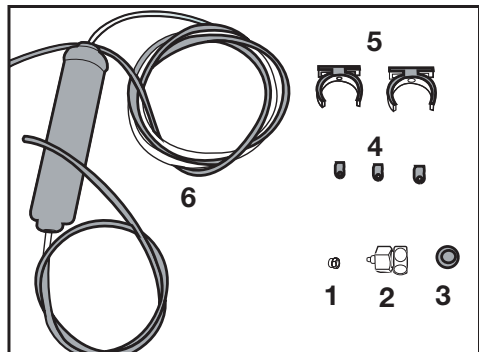

1. Conector (1 bucată): Se utilizează pentru a fixa furtunul de apă în spatele produsului.
 2. Adaptor robinet (1 bucată): Se utilizează pentru racordarea la magistrala de apă rece.
 3. Filtru poros (1 bucată)
 4. Clemă furtun (3 bucăți): Se utilizează pentru a fixa furtunul de apă pe perete.
 5. Aparat de conectare a filtrului (2 bucăți): Se utilizează pentru a fixa filtrul pe perete.
 6. Filtru de apă (1 bucată): Se utilizează pentru a racorda produsul la magistrala de apă. Filtrul de apă nu este necesar când se utilizează conexiunea la bidonul de apă.
1. Conectați adaptorul robinetului la supapa magistralei de apă.
 2. Stabiliți amplasarea pentru a fixa filtrul extern. Fixați aparatul de conectare a filtrului (5) pe perete.

3. Fixați filtrul în poziție verticală pe aparatul de conectare a filtrului, așa cum se indică pe etichetă. (6)

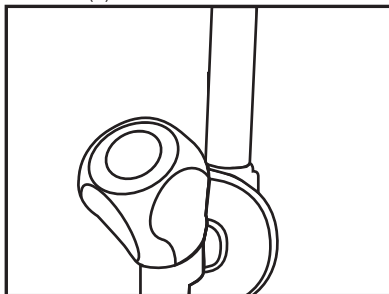

4. Fixați furtunul de apă pornind din partea superioară a filtrului la adaptorul racordului de apă al produsului (vezi 3.6.)

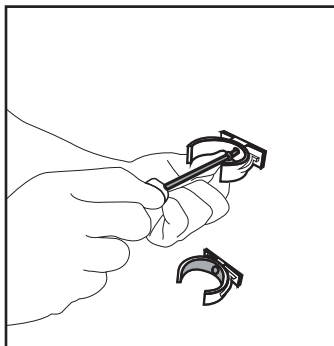

După realizarea conexiunii, ar trebui să arate ca în imaginea de mai jos.

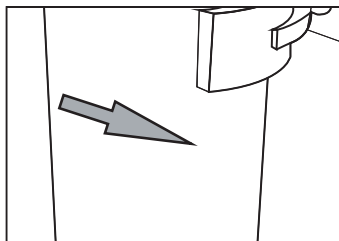
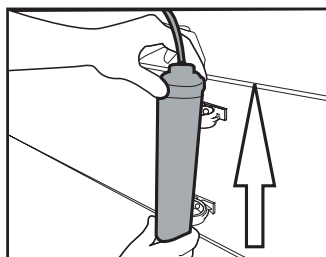

Instalarea

3.9.2. Filtru intern

Filtrul intern furnizat împreună cu produsul nu este instalat la livrare; respectați instrucțiunile de mai jos pentru a instala filtrul.

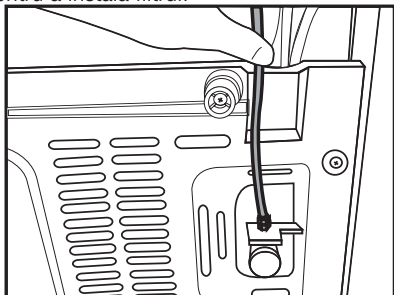

1. Indicatorul „Ice Off” trebuie să fie activ în timpul instalării filtrului. Comutați indicatorul ON-OFF (pornit-oprit) folosind butonul „Ice” („Gheață”) de pe ecran.

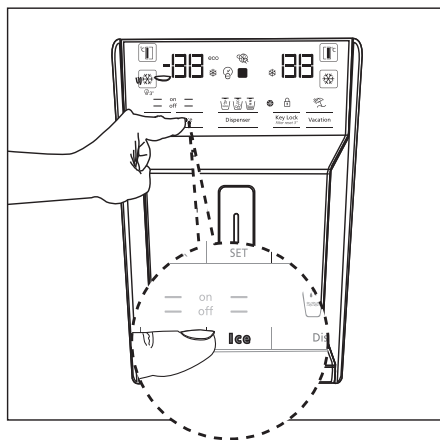

Țeava de apă:

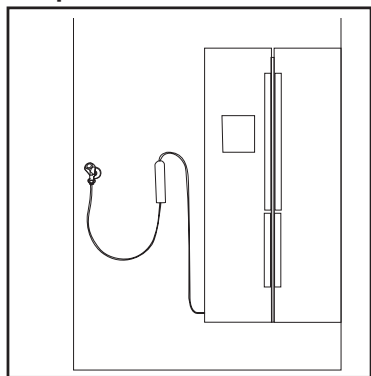

2. Scoateți compartimentul pentru legume (a) pentru a avea acces la filtrul de apă.

Țeava bidonului de apă:

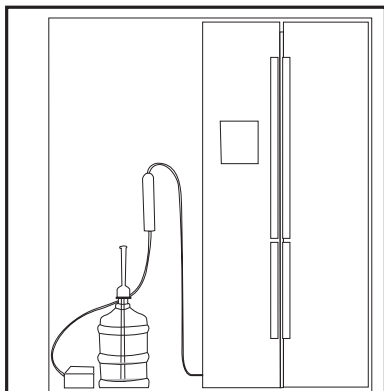

După conectarea filtrului, nu utilizați primele 10 pahare cu apă.

Instalarea

3. Scoateți capacul de ocolire a filtrului de apă trăgând de acesta.



Se pot scurge câteva picături de apă după ce scoateți capacul; acest lucru este normal.

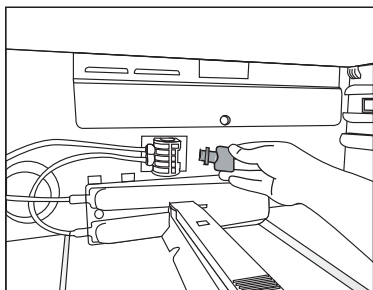

4. Așezați capacul filtrului de apă pe mecanism și împingeți pentru a-l fixa în poziție.

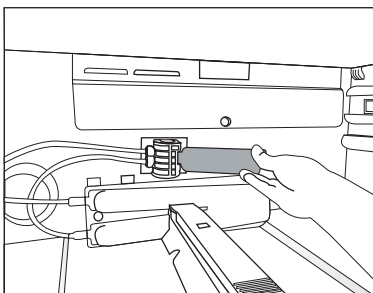

5. Apăsați din nou butonul „Ice” de pe ecran pentru a anula modul „Ice Off”.



Filtrul de apă va curăța anumite particule străine din apă. Acesta nu va curăța microorganismele din apă.



Consultați capitolul 5.2 pentru activarea perioadei de înlocuire a filtrului.

4 Pregătirea

4.1. Modalități de reducere a consumului de energie electrică



Conectarea produsului la sisteme electronice de economisire a energiei este dăunătoare deoarece poate afecta produsul.

- Nu lăsați ușa frigiderului deschisă perioade îndelungate de timp.
- Nu introduceți alimente sau băuturi calde în frigider.
- Nu supraîncărcați frigiderul; blocarea circulației aerului din interior va reduce capacitatea de răcire.
- Consumul de energie al frigiderului a fost măsurat pentru situația în care congelatorul este complet încărcat, fără raftul superior, alte sertare și cu sertarele inferioare instalate. Raftul superior din sticlă poate fi utilizat în funcție de forma și dimensiunea alimentelor care urmează a fi congelate.
- În funcție de caracteristicile produsului, decongelarea alimentelor congelate din compartimentul congelatorului va asigura economisirea energiei și va menține calitatea alimentelor.
- Coșurile/sertarele care sunt furnizate împreună cu compartimentul de răcire trebuie să fie întotdeauna în uz pentru un consum scăzut de energie și pentru condiții de stocare mai bune.
- Contactul alimentelor cu senzorul de temperatură în congelator poate crește consumul de energie al aparatului. Astfel, orice contact cu senzorul (senzorii) trebuie evitată.

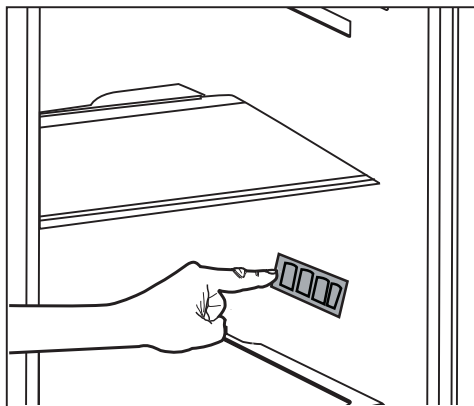

- Asigurați-vă că alimentele nu intră în contact cu senzorul de temperatură din compartimentul congelatorului descris mai jos.

4.2. Prima utilizare

Înainte de utilizarea frigiderului, asigurați-vă că ați realizat pregătirile necesare conform instrucțiunilor din capitolele „Instrucțiuni privind siguranța și mediul” și „Instalarea”.

- Lăsați frigiderul să funcționeze fără alimente timp de 6 ore și nu deschideți ușa, decât dacă este absolut necesar.



Se va auzi un sunet când compresorul este cuplat. Este normal să auziți sunetul chiar dacă compresorul este inactiv, din cauza lichidelor și gazelor comprimate din sistemul de răcire.



Este normal ca marginile frontale ale frigiderului să fie calde. Aceste zone sunt proiectate să se încălzească pentru împiedicarea condensului.



La unele modele, panoul de instrumente se oprește automat la 5 minute după închiderea ușii. Va fi reactivat atunci când ușa a fost deschisă sau când este apăsată orice tastă.

5 Utilizarea produsului

5.1. Panoul de afișaj

Panourile de afișaj pot diferi în funcție de modelul produsului dvs.

Funcțiile acustice și vizuale ale panoului de afișaj vă vor ajuta la utilizarea frigiderului.

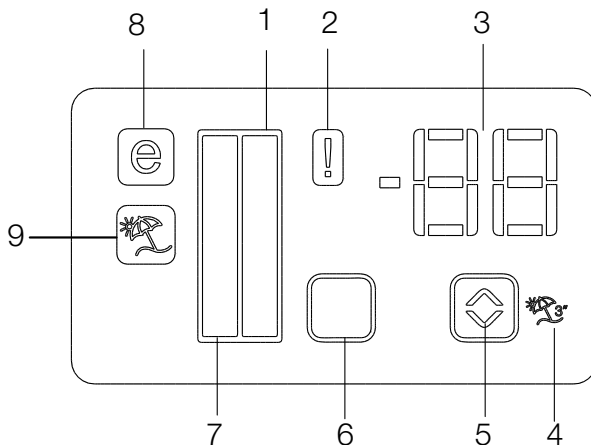

1. Indicator compartiment frigider
2. Indicator stare eroare
3. Indicator de temperatură
4. Buton funcție vacanță
5. Buton de reglare a temperaturii
6. Buton de selectare a compartimentului
7. Indicator compartiment frigider
8. Indicator de funcționare economică
9. Indicator funcție vacanță

***opțional**



***Opțional:** Imaginile din acest manual de utilizare sunt furnizate cu titlu exemplificativ și este posibil să nu se potrivească perfect cu produsul dvs. Informațiile pentru componentele care nu există în dotarea produsului achiziționat de dvs. se aplică pentru alte modele.

1. Indicator compartiment frigider

Becul din compartimentul frigiderului se va aprinde când reglați temperatura compartimentului frigiderului.

2. Indicator stare eroare

Acest senzor se va activa dacă frigiderul nu răcește corespunzător sau în caz de defecțiune a senzorului. Când acest indicator este activ, indicatorul de temperatură a compartimentului congelatorului va afișa „E”, iar indicatorul de temperatură a compartimentului frigiderului va afișa cifrele „1, 2, 3 etc.”. Cifrele de pe indicator informează personalul de service cu privire la defecțiune.

3. Indicator de temperatură

Indică temperatura din compartimentele frigiderului și congelatorului.

4. Buton funcție vacanță

Pentru a activa acest buton, apăsați și mențineți apăsat butonul Vacation (Vacanță) timp de 3 secunde. Când funcția Vacation este activă, indicatorul de temperatură a compartimentului frigiderului afișează „- -” și nu se va activa niciun proces de răcire în compartimentul frigiderului. Această funcție nu este potrivită pentru a păstra alimente în compartimentul congelatorului. Celelalte compartimente vor rămâne răcite la temperatura respectivă setată pentru fiecare compartiment.

Apăsați butonul Vacation („Vacanță”) () din nou pentru a anula această funcție.

5. Buton de reglare a temperaturii

Temperatura compartimentului respectiv variază între -24°C..... -18°C și 8°C...1°C.

6. Buton de selectare a compartimentului

Utilizați butonul de selectare a compartimentului frigiderului pentru a comuta între compartimentele congelatorului și frigiderului.

7. Indicator compartiment frigider

Becul din compartimentul congelatorului se va aprinde când reglați temperatura compartimentului frigiderului.

8. Indicator de funcționare economică

Indică faptul că frigiderul funcționează pe modul de economisire a energiei. Acest indicator va fi activ când temperatura din compartimentul frigiderului este setată la -18°C.

9. Indicator funcție vacanță

Indică faptul că funcția vacanță este activă.

Utilizarea produsului

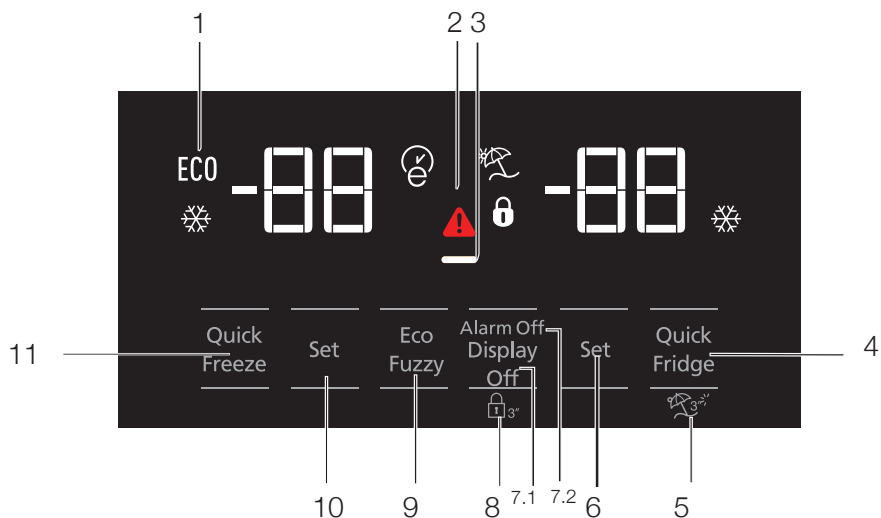

1. Utilizare economică
2. Temperatură ridicată / alertă de defecțiune
3. Funcția de economisire a energiei (afișaj oprit)
4. Răcire rapidă
5. Funcția Vacanță
6. Setare temperatură compartiment congelator
7. Economisire energie (afișaj oprit) / Avertisment oprire alarmă
8. Blocare taste
9. Eco-Fuzzy
10. Setare temperatură compartiment congelator
11. Congelare rapidă



***Opțional:** Imaginile din acest manual de utilizare sunt furnizate cu titlu exemplificativ și este posibil să nu se potrivească perfect cu produsul dvs. Informațiile pentru componentele care nu există în dotarea produsului achiziționat de dvs. se aplică pentru alte modele.

Utilizarea produsului

1. Utilizare economică

Acest semn se va aprinde în momentul când compartimentul congelatorului este setat la -18°C , cea mai economică setare. (ECO) Indicatorul de utilizare economică se va opri în momentul când funcția răcire rapidă sau congelare rapidă este selectată.

2. Indicator pană de curent/temperatură ridicată/ avertizare eroare

Acest indicator () se va aprinde în caz de erori de temperatură sau alerte de defecțiuni.

Acest indicator iluminează în timpul unei pene de curent, probleme de temperatură ridicată sau avertismente de eroare. În timpul penelor de curent susținute, temperatura cea mai ridicată din compartimentul congelatorului la care ajunge va clipi pe afișajul digital. După verificarea alimentelor localizate în compartimentul congelatorului, apăsați butonul de oprire a alarmei pentru anularea avertismentului.

3. Funcția de economisire a energiei (afișaj oprit)

Dacă ușile produsului sunt menținute închise pentru o durată lungă de timp funcția de economisire a energiei este activată automat și simbolului de economisire a energiei este iluminat. În momentul când funcția de economisire a energiei este activată, toate simbolurile de pe afișaj altele decât simbolul de economisire a energiei vor fi oprite. În momentul când funcția de economisire a energiei este activată, dacă orice buton este apăsat sau ușa este deschisă, funcția de economisire a energiei va fi anulată iar simbolurile de pe afișaj vor reveni la normal.

Funcția de economisire a energiei este activată în timpul expedierii din fabrică și nu poate fi anulată.

4. Răcire rapidă

În momentul când funcția de răcire rapidă este pornit, indicatorul de răcire rapidă se va aprinde () și indicatorul temperaturii compartimentului congelatorului va afișa valoarea 1. Apăsați din nou butonul Răcire rapidă pentru a anula această funcție. Indicatorul Răcire rapidă se va opri și

va reveni la setarea normală. Funcția de răcire rapidă va fi anulată în mod automat după o oră, doar dacă aceasta este anulată de către utilizator. Pentru a răci o cantitate mare de alimente proaspete, apăsați butonul de răcire rapidă înainte de introducerea alimentelor în compartimentul de răcire.



5. Funcția Vacanță

Pentru a activa funcția Vacanță, apăsați butonul de refrigerare rapidă timp de 3 secunde; acest lucru va activa indicatorul modului Vacanță () . În momentul când funcția Vacanță este activă, indicatorul temperaturii compartimentului de răcire afișează mesajul " - " și procesul de răcire va fi activat în compartimentul de răcire. Această funcție nu este potrivită pentru menținerea alimentelor în compartimentul de răcire. Celelalte compartimente vor rămâne reci având temperatura respectivă setată pentru fiecare compartiment. Apăsați din nou butonul funcției Vacanță pentru anularea acestei funcții.

6. Setare temperatură compartiment de răcire

După apăsarea butonului, temperatura compartimentului de răcire poate fi setată la 8,7,6,5,4,3,2 și respectiv 1. ()

7. 1 Economisirea de energie (afișaj oprit)

Apăsarea acestui buton () va aprinde semnul de economisire a energiei () și funcția de economisire a energiei va fi activă. Activarea funcției de economisire a energiei va opri toate celelalte semne de pe afișaj. În momentul când funcția de economisire a energiei este activă, apăsarea oricărui buton sau deschiderea ușii va dezactiva funcția de economisire și semnalele de afișare vor reveni la normal. Apăsarea din nou al acestui buton () va opri semnul de economisire a energiei și va dezactiva funcția de economisire.

7.2 Avertisment oprire alarmă

În cazul unei pene de curent/alarmă temperatură ridicată, după verificarea alimentelor localizate în compartimentul congelatorului apăsați butonul de oprire a alarmei pentru întreruperea avertismentului.

Utilizarea produsului

8. Mod de blocare a tastelor

Apăsăți simultan pe butonul de oprire a afișajului, timp de 3 secunde. Semnul de blocare a tastelor se va aprinde iar modul de blocare va fi activat; butoanele vor fi inactice atunci când modul de blocare este activ. Apăsăți din nou butonul de oprire al afișajului simultan timp de 3 secunde. Simbolul de blocare a tastelor se va stinge, iar modul de blocare a acestora va fi dezactivat. Apăsăți butonul de oprire a afișajului pentru a preveni modificarea setărilor de temperatură a frigiderului.

9. Eco-fuzzy

Pentru activarea funcției eco-fuzzy, apăsați și mențineți butonul eco-fuzzy timp de o secundă. În momentul când această funcție este activă, congelatorul se va comuta către modul economic după cel puțin 6 ore și indicatorul de utilizare economică se va aprinde. Pentru dezactivarea funcției eco-fuzzy () , apăsați și mențineți butonul eco-fuzzy timp de 3 secunde.

Indicatorul se va aprinde după 6 ore în momentul când funcția eco-fuzzy este activă.

10. Setare temperatură compartiment congelator

Temperatura din compartimentul congelatorului este reglabilă. Apăsarea butonului va activa temperatura compartimentului congelatorului să fie setată la -18,-19,-20,-21 , -22,-23 și -24.

11. Congelare rapidă

Pentru congelare rapidă, apăsați butonul ; acest lucru va activa indicatorul de congelare rapidă ().

În momentul când funcția de congelare rapidă este pornită, indicatorul de congelare rapidă se va aprinde și indicatorul de temperatură din compartimentul de congelare va afișa valoarea -27. Apăsăți din nou butonul Congelare rapidă () pentru anularea acestei funcții. Indicatorul Congelare rapidă se va opri și va reveni la setarea normală. Funcția de congelare rapidă va fi anulată în mod automat după 24 de ore, doar dacă aceasta este anulată de către utilizator. Pentru a congela o cantitate mare de alimente proaspete, apăsați butonul de congelare rapidă înainte de introducerea alimentelor în compartimentul de congelare.

Utilizarea produsului

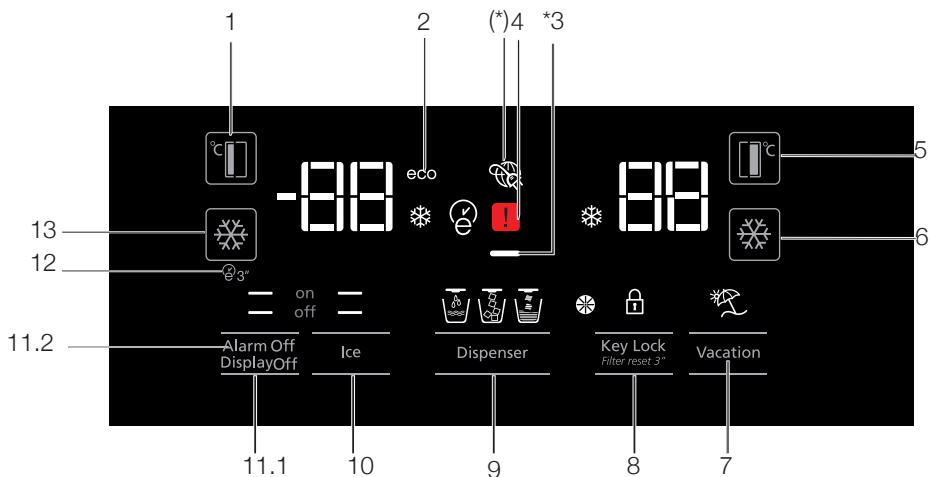

1. Setare temperatură compartiment congelator
2. Mod economic
3. Funcția de economisire a energiei (afișaj oprit)
4. Indicator pană de curent/temperatură ridicată/avertizare eroare
5. Setare temperatură compartiment congelator
6. Răcire rapidă
7. Funcția Vacanță
8. Blocare tastatură / anulare alertă înlocuire filtru
9. Selecție apă, gheață fragmentată, cuburi de gheață
10. Pornire/oprire obținere gheață
11. Pornire/oprire afișaj/ Avertisment oprire alarmă
12. Autoeco
13. Congelare rapidă



***Opțional:** Imaginile din acest manual de utilizare sunt furnizate cu titlu exemplificativ și este posibil să nu se potrivească perfect cu produsul dvs. Informațiile pentru componentele care nu există în dotarea produsului achiziționat de dvs. se aplică pentru alte modele.

Utilizarea produsului

1. Setare temperatură compartiment congelator

Apăsarea butonului (🌡️) va permite temperaturii compartimentului congelator să fie setată la -18, -19, -20, -21, -22, -23, -24, -18...

2. Mod economic

Indică faptul că frigiderul funcționează într-un mod de economisire a energiei. Acest indicator va fi activ în momentul când temperatura compartimentului congelatorului este setată la -18 sau răcirea în modul de economisire a energie este activată de către funcția eco-extra. (ECO)

3. Funcția de economisire a energiei (afișaj oprit)

Dacă ușile produsului sunt menținute închise pentru o durată lungă de timp funcția de economisire a energiei este activată automat și simbolului de economisire a energiei este iluminat. În momentul când funcția de economisire a energiei este activată, toate simbolurile de pe afișaj altele decât simbolul de economisire a energiei vor fi oprite. În momentul când funcția de economisire a energiei este activată, dacă orice buton este apăsat sau ușa este deschisă, funcția de economisire a energiei va fi anulată iar simbolurile de pe afișaj vor reveni la normal.

Funcția de economisire a energiei este activată în timpul expedierii din fabrică și nu poate fi anulată.

4. Indicator pană de curent/temperatură ridicată/ avertizare eroare

Acest indicator (⚠️) se va aprinde în cazul de erori de temperatură sau alertă de defecțiune. Acest indicator luminează în timpul unei pene de curent, probleme de temperatură ridicată sau avertismente de eroare. În timpul penelor de curent susținute, temperatura cea mai ridicată din compartimentul congelatorului la care ajunge va clipi pe afișajul digital. După verificarea alimentelor localizate în compartimentul de congelare, apăsați pe butonul de oprire a alarmei pentru anularea avertismentului.

5. Setare temperatură compartiment congelator

După apăsarea butonului (🌡️), temperatura

compartimentului congelatorului poate fi setată la 8,7,6,5,4,3,2.. respectiv.

6. Răcire rapidă

Pentru răcire rapidă, apăsați acest buton; acest lucru va activa indicatorul răcire rapidă (❄️).

Apăsați din nou acest buton pentru a dezactiva această funcție.

Utilizați această funcție în momentul când introduceți alimente proaspete în compartimentul de răcire sau pentru a răci rapid alimentele. În momentul când această funcție este activată, frigiderul va fi activat timp de 1 oră.

7. Funcția Vacanță

În momentul când funcția Vacanță (🏠) este activă, indicatorul temperaturii compartimentului de răcire afișează mesajul "- -" și procesul de răcire va fi activat în compartimentul de răcire. Atunci când această funcție este activată, nu este potrivit să mențineți alimente în compartimentul de răcire. Celelalte compartimente vor rămâne reci având temperatura respectivă setată pentru fiecare compartiment.

Apăsați din nou butonul funcției Vacanță pentru anularea acestei funcții. (🏠)

8. Blocare tastatură / Blocare tastatură / anulare alertă înlocuire filtru

Apăsați butonul de blocare a tastaturii (🔒) pentru a activa blocarea tastaturii. De asemenea, dumneavoastră puteți utiliza această funcție pentru a preveni modificarea setărilor de temperatură ale frigiderului. Filtrul frigiderului trebuie să fie înlocuit la fiecare 6 luni. Dacă dumneavoastră respectați instrucțiunile din secțiunea 5.2, frigiderul va calcula în mod automat perioada rămasă și indicatorul de alertă a înlocuirii filtrului (🌀) se va aprinde în momentul când filtrul expiră.

Apăsați și mențineți butonul (🌀) timp de 3 secunde pentru a opri lumina de alertă a filtrului.

9. Selecție apă, gheață fragmentată, cuburi de gheață



Navigați prin selecțiile de apă (🌊), cuburi de gheață (🧊) și gheață fragmentată (🧊) utilizând

butonul numărul 8. Indicatorul activ va rămâne aprins.

10. Pornire/oprire obținere gheață

Apăsați butonul (off ) pentru anularea (on ) sau activați () pentru obținerea gheții.

11.1. Pornire/oprire afișaj

Apăsați butonul ( off) pentru anularea (XX) sau activați ( on) pentru pornirea/oprirea afișajului.

11.2. Avertisment oprire alarmă

În cazul unei pene de curent/alarmă temperatură ridicată, după verificarea alimentelor localizate în compartimentul congelatorului apăsați butonul de oprire a alarmei pentru întreruperea avertismentul.

12. Autoeco

Apăsați butonul auto eco () , timp de 3 secunde pentru a activa această funcție. Dacă ușa rămâne închisă pentru o perioadă lungă de timp, în momentul când această funcție este activată, secțiunea de răcire va comuta la modul economic. Apăsați din nou acest buton pentru a dezactiva această funcție.

Indicatorul se va aprinde după 6 ore în momentul când funcția auto eco este activă ()

13. Congelare rapidă

Apăsați butonul () pentru congelare rapidă. Apăsați din nou acest buton pentru a dezactiva funcția.

5.2. Compartiment legume controlat pentru umiditate

(FreSHelf)

(Această caracteristică este opțională)

Valorile de umiditate ale legumelor și fructelor sunt menținute sub control utilizând funcția de compartiment de legume controlat pentru umiditate iar alimentele sunt asigurate că vor fi proaspete pentru mai mult timp.

Noi recomandăm să plasați legumele cu frunze cum ar fi salata verde, spanacul și alte legume care sunt sensibile la pierderea de umiditate, într-o poziție orizontală pe cât se poate în interiorul compartimentului de legume, și nu pe rădăcinile lor într-o poziție verticală.

În timp ce legumele sunt introduce, gravitația specifică a legumelor trebuie să fie luată în considerare. Legumele grele și dure trebuie să fie introduse în partea inferioară a compartimentului pentru legume iar legumele moi și ușoare trebuie introduse peste.

Nu lăsați niciodată legumele în pungile lor în compartimentul de legume. Dacă legumele sunt lăsate în pungile lor, acestea vor cauza descompunerea lor într-o perioadă scurtă de timp. Din motive igienice, în cazul atingerii cu alte legume este de preferat să utilizați o hârtie perforată sau astfel de ambalaje în interiorul pungii.

Nu amplasați împreună pere, caise, persici, etc și mere sau alimente ce conțin un nivel ridicat de emisie a gazului etilen în același compartiment de legume cu alte legume și fructe. Gazul etilen ce este emis de către fructe poate cauza ca celelalte fructe să se coacă mai rapid și să se descompună într-o perioadă mai scurtă.

5.3. Activare avertisment de schimbare a filtrului de apă

(Pentru produsele conectate la rețeaua de apă și echipate cu filtru)

Avertismentul de schimbare a filtrului de apă este activat după cum urmează:

Calculul automat al duratei de utilizare a filtrului nu e activat din fabrică. Trebuie să fie activat la produsele dotate cu un filtru.

Panoul de afișaj S4 utilizat la frigider are un sistem cu nouă taste. Valorile selectate pot fi văzute pe afișaj.

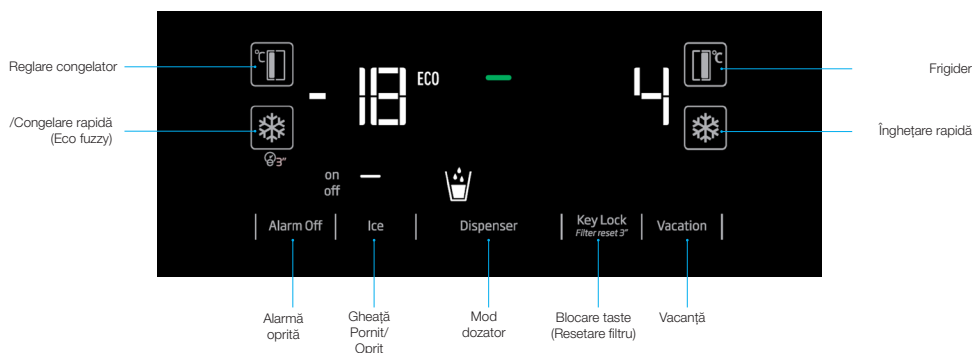

*(apăsați 3 secunde)

După alimentare, apăsați timp de 3 secunde butoanele Alarm Off și Vacation pentru a accesa ecranul de introducere a parolei.

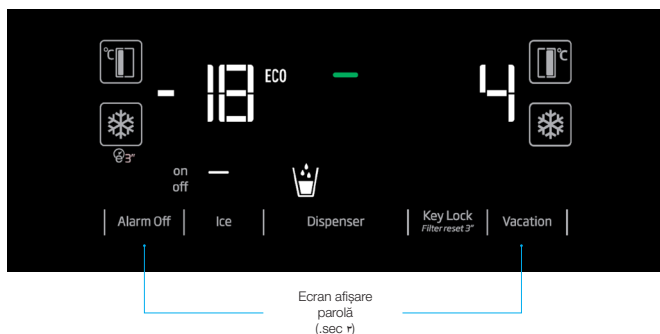

Utilizarea produsului

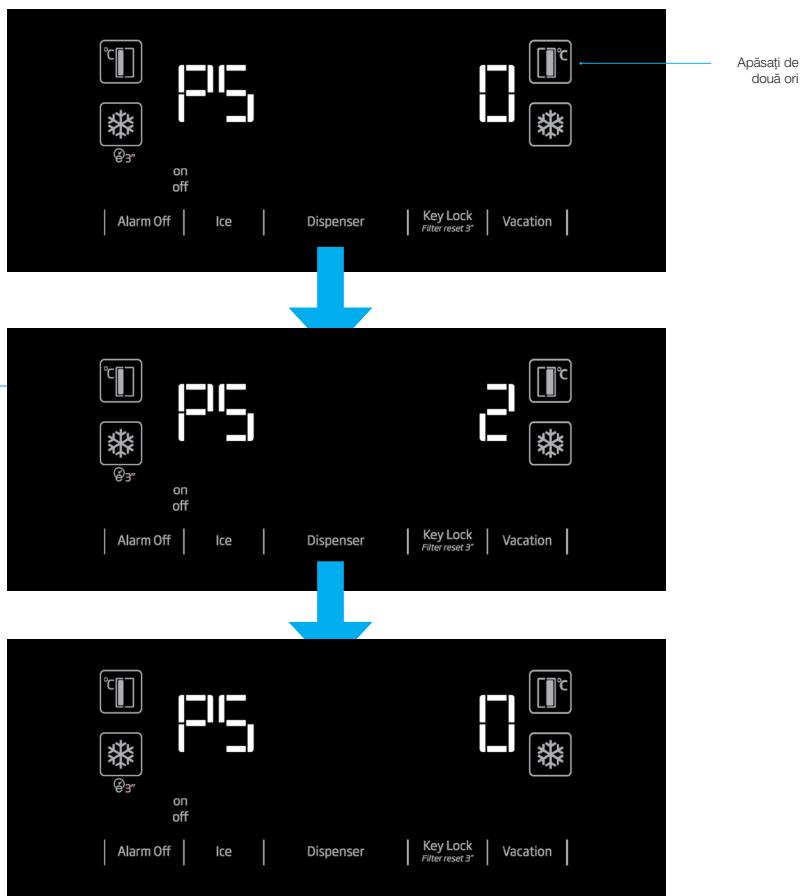

5.4. Utilizarea dozatorului de apă (pentru anumite modele)



De regulă, primele câteva pahare de apă luate de la dozator vor fi calde.



Dacă dozatorul de apă nu este utilizat o perioadă îndelungată de timp, aruncați primele pahare de apă pentru a obține apă fără impurități.

Trebuie să așteptați aproximativ 12 ore pentru a obține apă rece după prima funcționare.

Utilizați afișajul pentru a selecta opțiunea de apă, apoi trageți de manetă pentru a obține apă. Scoateți paharul la scurt timp de la tragerea manetei.

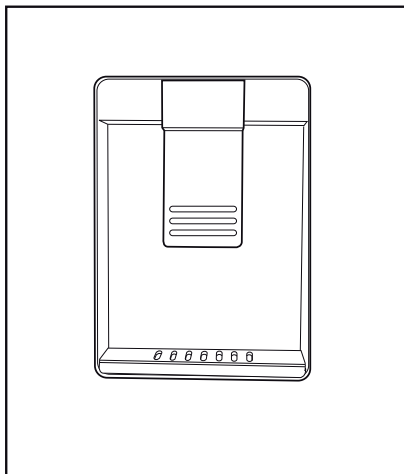

5.5. Umplerea rezervorului dozatorului de apă

Deschideți capacul rezervorului de apă conform imaginii. Umpleți rezervorul cu apă proaspătă și fără impurități. Închideți capacul.

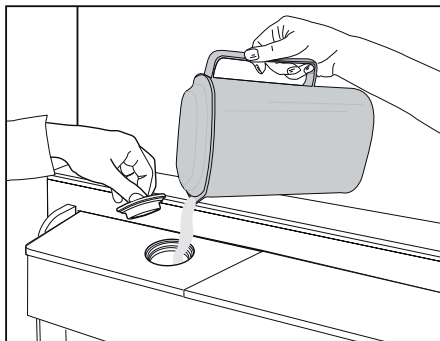

Utilizarea produsului

5.6. Curățarea rezervorului de apă

Scoateți rezervorul de apă din raftul ușii.

Demontați ținând de ambele părți ale raftului ușii.

Țineți de ambele părți ale rezervorului de apă și scoateți înclinând la un unghi de 45°.

Scoateți și curățați capacul rezervorului de apă.



Nu umpleți rezervorul de apă cu suc de fructe, băuturi gazoase, băuturi alcoolice sau orice alte lichide incompatibile pentru utilizare în dozatorul de apă. Folosirea acestor lichide poate cauza funcționarea necorespunzătoare și defectarea ireparabilă a dozatorului de apă. Folosirea dozatorului în acest mod nu este acoperită de garanție. Anumite substanțe chimice și aditivi din băuturi/lichide pot cauza deteriorarea materială a rezervorului de apă.



Componentele rezervorului de apă și ale dozatorului de apă nu pot fi spălate în mașina de spălat vase.

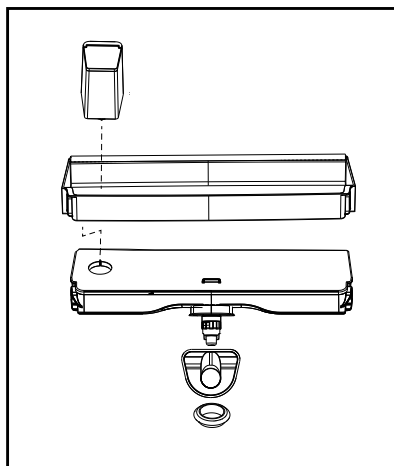
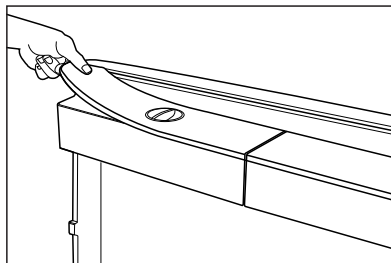
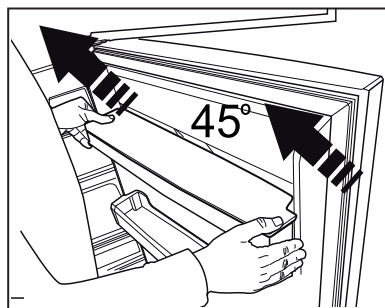
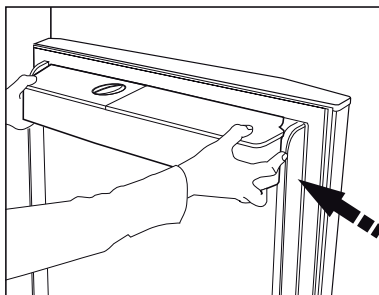

Utilizarea produsului

5.7. Scoaterea gheții / apei (Opțional)

Pentru a scoate apă (☺) / cuburi de gheață (☺) / gheață zdrobită (☺), utilizați afișajul pentru a selecta opțiunea respectivă. Scoateți apă/gheață împingând înainte maneta de pe dozatorul de apă. Când comutați între opțiunile cuburi de gheață (☺) / gheață zdrobită (☺), tipul anterior de gheață poate fi eliberat de mai multe ori.

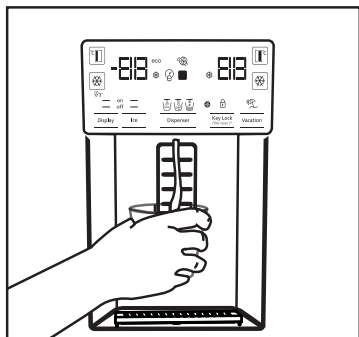

- Trebuie să așteptați aproximativ 12 ore înainte de a lua gheață din dozatorul de gheață / apă pentru prima dată. Dozatorul nu poate elibera gheață dacă în recipientul pentru gheață nu există suficientă gheață.
- Cele 30 de bucăți de cuburi de gheață (3-4 litri) luate după prima funcționare nu trebuie utilizate.
- În caz de pană de curent sau de nefuncționare temporară, gheața se poate topi parțial și îngheța din nou. Din această cauză bucățile de gheață se pot uni între ele. În caz de pene de curent prelungite sau nefuncționare, gheața se poate topi și scurge. Dacă întâmpinați această problemă, scoateți gheața din recipientul pentru gheață și curățați recipientul.



AVERTISMENT: Sistemul de apă al produsului trebuie racordat numai la conducta de apă rece. Nu racordați la conducta de apă caldă.

- Este posibil ca produsul să nu elibereze apă în timpul primei funcționări. Acest lucru este cauzat de prezența aerului în sistem. Aerul din sistem trebuie evacuat. În acest sens, apăsați

maneta dozatorului de apă timp de 1-2 minute până când dozatorul dă apă. Debitul inițial de apă poate fi neregulat. Apa va curge normal de îndată ce aerul din sistem este evacuat.

- Apa poate fi turbure în timpul primei utilizări a filtrului; nu consumați primele 10 pahare de apă.
- Trebuie să așteptați aproximativ 12 ore pentru a obține apă rece după prima instalare.
- Sistemul de apă al produsul este proiectat pentru a funcționa numai cu apă fără impurități. Nu utilizați orice alte băuturi.
- Se recomandă să deconectați alimentarea cu apă dacă produsul nu va fi utilizat pentru perioade îndelungate de timp, de exemplu în timpul vacanței etc.
- Dacă dozatorul de apă nu este utilizat o perioadă îndelungată de timp, primele 1-2 pahare de apă oferite vor fi calde.

5.8. Tavă de scurgere (opțional)

Apa care picură în timpul utilizării dozatorului de apă se acumulează în tava de scurgere; nu există o scurgere pentru apă. Scoateți tava de scurgere sau împingeți marginile pentru a scoate tava. Apoi, puteți evacua apa în tava de picurare.

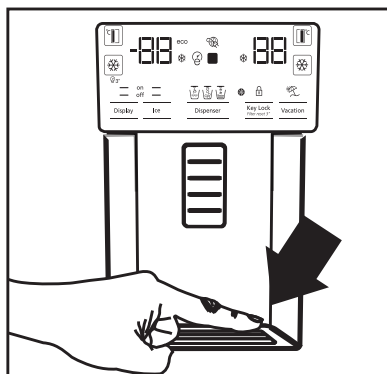

5.9. Compartiment răcitor (Opțional)

Utilizați acest compartiment pentru a păstra gustările la temperaturi scăzute sau produsele din carne destinate consumului imediat. Nu puneți fructe și legume în acest compartiment. Puteți mări volumul intern al frigiderului demontând compartimentele răcitor. Pentru a demonta compartimentul, trageți-l pur și simplu înspre dvs., ridicați și scoateți-l afară.

5.10. Compartiment pentru legume

Compartimentul pentru legume al frigiderului a fost conceput pentru a păstra legumele proaspete menținându-le umiditatea. În acest scop, circulară totală a aerului rece este intensificată în compartimentul pentru legume. Păstrați fructele și legumele în acest compartiment. Păstrați legumele cu frunze verzi și fructele separat pentru a prelungi durata de viață.

5.11. Becul albastru (Opțional)

Compartimentul pentru legume al frigiderului este prevăzut cu un bec albastru. Legumele din compartiment își vor continua procesul de fotosinteză sub efectul lungimii de undă a becului albastru și rămân proaspete.

5.12. Ionizator (Opțional)

Sistemul de ionizare din conducta de aer a compartimentului congelatorului ionizează aerul. Emisiile de ioni negativi vor elimina bacteriile și alte molecule care produc mirosuri în aer.

5.13. Minibar (Opțional)

Raftul ușii minibar al frigiderului poate fi accesat fără a deschide ușa. Acest lucru vă va permite să luați ușor alimente și băuturi pe care le consumați frecvent din frigider. Pentru a deschide capacul minibarului, împingeți cu mâna și trageți spre dvs.



AVERTISMENT: Nu vă așezați, nu agățați sau lăsați obiecte grele pe capacul minibarului. În caz contrar, produsul se poate deteriora sau vă puteți răni.

Pentru a închide acest compartiment, împingeți pur și simplu înainte din partea superioară a capacului.

5.14. Filtru dezodorizant (opțional)

Filtrul dezodorizant din conducta de aer a compartimentului frigiderului previne acumularea mirosurilor neplăcute.

Utilizarea produsului

5.15. Aparatul Icematic și recipientul pentru gheață (Opțional)

Umpleți aparatul Icematic cu apă și amplasați-l în suportul său. În aproximativ două ore, gheața va fi gata. Nu demontați aparatul Icematic pentru a lua gheață.

Rotiți butoanele de pe partea dreaptă a recipientelor pentru gheață cu 90°. Cuburile de gheață vor cădea în recipientul pentru gheață de dedesubt. Puteți scoate recipientul pentru a servi cuburile de gheață.



Recipientul pentru gheață este destinat doar păstrării cuburilor de gheață. Nu turnați apă în acesta. În caz contrar, se va rupe.

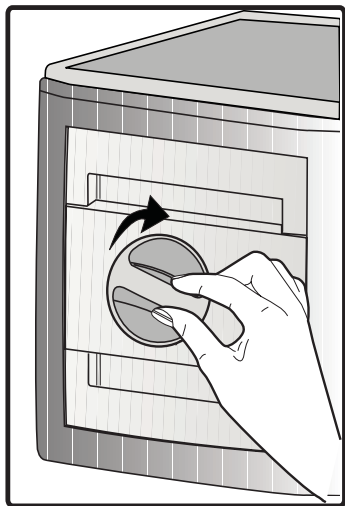

5.16. Dispenser gheață (Opțional)

Dispenserul de gheață se află în partea superioară a capacului congelatorului.

Țineți de mânerele de pe părțile laterale ale rezervorului de stocare a gheții și ridicați pentru a-l scoate afară.

Îndepărtați capacul decorativ al dispenserului de gheață ridicând în sus.

Operațiuni

Pentru îndepărtarea rezervorului de gheață Apucați rezervorul de gheață de mâner, după care ridicați-l în sus și trageți rezervorul de gheață. (Figura 1)

Pentru reinstalarea rezervorului de gheață Țineți rezervorul de gheață de mâner, ridicați-l într-un unghi care permite părților laterale ale rezervorului să se așeze în canalul lor și asigurați-vă că este montată corect clapeta de selectare gheață. (Figura 2)

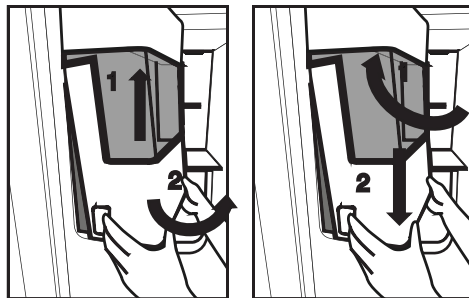

Împingeți cu putere în jos, până când nu mai există niciun spațiu gol între rezervor și ușa din plastic. (Figura 2)

Dacă întâmpinați probleme cu remontarea rezervorului, rotiți mecanismul rotativ la un unghi de 90° și reinstalați-l după cum este prezentat în figura 3.

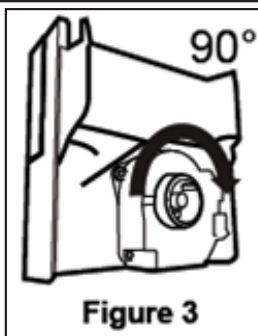

Zgomotele produse de căderea gheții în rezervor fac parte din funcționarea normală.

Dacă dozatorul de gheață nu funcționează corect

Dacă nu goliți cuburile de gheață pentru o perioadă mai lungă de timp, acestea vor forma bucăți de gheață. În acest caz, vă rugăm să îndepărtați rezervorul de gheață conform instrucțiunilor de mai sus, să separați bucățile de gheață, să aruncați bucățile de gheață care nu pot fi separate și să puneți cuburile de gheață înapoi în rezervor. (Figura 4)



Dacă dozatorul nu eliberează niciun cub de gheață, verificați să nu existe cuburi blocate în canal și îndepărtați-le. Verificați cu regularitate canalul de eliberare a gheții pentru a îndepărta obstacolele, după cum este prezentat în figura 5.

Atunci când utilizați frigiderul pentru prima dată sau atunci când nu îl utilizați pentru o perioadă îndelungată



Cuburile de gheață pot avea dimensiuni reduse din cauza aerului prezent în conductă după conectare; acesta va fi eliminat în timpul funcționării normale. Aruncați gheața produsă într-o perioadă de aproximativ o zi, deoarece conducta de apă poate conține agenți contaminanți.

Atenție!

Nu introduceți mâna sau alte obiecte în canalul de gheață și în orificiul lamei, deoarece acest lucru poate deteriora piesele sau poate cauza rănirea mâinii.

Nu permiteți copiilor să se agațe de dozatorul de gheață sau pentru producerea gheții, deoarece acest lucru poate cauza o rănire.

Pentru a evita scăparea rezervorului de gheață, folosiți-vă de ambele mâini atunci când îl demontați.

Dacă închideți ușa cu putere, acest lucru poate provoca vărsarea apei peste rezervorul de gheață. Nu demontați rezervorul de gheață decât dacă acest lucru este absolut necesar.

Utilizarea produsului

5.17. Congelarea alimentelor proaspete

- Pentru a păstra calitatea alimentelor, alimentele din compartimentul congelatorului trebuie congelate cât mai repede posibil, utilizați funcția de congelare rapidă în acest sens.
- Congelarea alimentelor cât timp sunt proaspete va prelungi timpul de păstrare în compartimentul congelatorului.
- Ambalați alimentele în pachete ermetice și închideți-le etanș.
- Asigurați-vă că alimentele sunt ambalate înainte de a le pune în congelator. Utilizați recipientele congelatorului, folie din aluminiu și hârtie rezistentă la umiditate, pungi din plastic sau materiale de ambalare similare în locul hârtiei tradiționale de împachetat.
- Etichetați și datați fiecare pachet cu alimente înainte de congelare. Acest lucru vă va permite să stabiliți cât de proaspăt este fiecare pachet de fiecare dată când deschideți congelatorul. Păstrați alimentele cu dată de expirare mai recentă în față pentru a vă asigura că acestea sunt consumate mai întâi.
- Alimentele congelate trebuie folosite imediat după decongelare; se interzice recongelarea acestora.
- Nu congelați simultan cantități mari de alimente.

5.18. Recomandări de păstrare a alimentelor congelate

Compartimentul trebuie setat la cel puțin -18°C.

1. Introduceți alimentele în congelator cât mai repede posibil pentru a evita decongelarea.
2. Înainte de congelare, verificați „Data de expirare” indicată pe ambalaj pentru a vă asigura că alimentele nu sunt expirate.
3. Asigurați-vă că ambalajul nu este deteriorat.

5.19. Detalii privind lada frigorifică

Conform standardelor IEC 62552, congelatorul trebuie să aibă capacitatea de a îngheța 4,5 kg de alimente la -18°C sau la temperaturi mai scăzute în 24 de ore pentru fiecare 100 de litri din volumul compartimentului congelatorului. Alimentele se pot păstra pentru perioade îndelungate de timp numai la temperaturi de sau mai mici de -18°C. Puteți păstra alimentele proaspete timp de câteva luni (în lada frigorifică la temperaturi de sau mai mici de 18°C).

Alimentele de congelat nu trebuie să intre în contact cu alimentele precongelați pentru a evita dezghețarea parțială.

Fierbeți legumele și filtrați apa pentru a prelungi durata de păstrare la rece. Puneți alimentele în pachete ermetice după filtrare și introduceți-le în congelator. Nu congelați banane, roșii, salată verde, țelină, ouă fierte, cartofi și alte alimente similare. Congelarea acestor alimente va reduce pur și simplu valoarea nutrițională și calitatea alimentelor, acestea alterându-se și fiind nocive pentru sănătate.

| Setarea compartimentului congelatorului | Setarea compartimentului frigiderului | Descrieri |
|---|---------------------------------------|--|
| -18°C | 4°C | Aceasta este setarea implicită, recomandată. |
| -20,-22 sau -24°C | 4°C | Aceste setări sunt recomandate pentru temperaturi ambientale care depășesc 30°C. |
| Congelare rapidă | 4°C | Utilizați această temperatură pentru a congela alimente într-o perioadă scurtă de timp, aparatul va reveni la setările anterioare după finalizarea procesului. |
| -18°C sau mai rece | 2°C | Utilizați aceste setări în cazul în care considerați că compartimentul frigiderului nu este suficient de rece din cauza temperaturii ambientale sau dacă deschideți frecvent ușa. Frigider / Manual de utilizare |

Utilizarea produsului

5.20. Introducerea alimentelor

| | |
|--|--|
| Rafturi congelator | Diverse alimente, cum ar fi carne, pește, înghețată, legume etc. |
| Rafturi frigider | Alimente în recipiente, farfurii și cutii închise, ouă (în cutii închise) |
| Rafturi ușă congelator | Alimente și băuturi în ambalaje de mici dimensiuni |
| Compartiment pentru legume | Fructe și legume |
| Compartiment pentru alimente proaspete | Gustări (alimente pentru micul dejun, produse din carne care trebuie consumate într-un timp scurt) |

5.21. Alertă ușă deschisă (Opțional)

O alertă acustică se va auzi dacă ușa aparatului rămâne deschisă timp de 1 minut. Alerta acustică se va opri când închideți ușa sau când apăsați orice buton de pe afișaj (dacă este disponibil).

5.22. Lampă interioară

Lampa interioară folosește un bec cu leduri. Contactați centrul de service autorizat pentru orice probleme cu această lampă. Becul (becurile) folosite în acest aparat nu sunt adecvate pentru iluminatul casnic. Scopul acestui bec este să ajute utilizatorul să plaseze alimente în frigider/congelator într-un mod sigur și confortabil.

Curățarea periodică a produsului va prelungi durata de viață a acestuia.



AVERTISMENT: Scoateți frigiderul din priză înainte de curățare.

- Nu utilizați pentru curățare instrumente ascuțite și abrazive, săpun, substanțe de curățare, detergenți, gaz, benzină, ceară de lustruire și alte substanțe similare.
- Pentru produsele care nu sunt refrigerabile, pe interiorul peretelui din spate al compartimentului frigiderului, se pot forma picături de apă și un strat de gheață de cca 1 cm. Nu îl curățați, nu aplicați niciodată ulei sau agenți similari acestuia.
- Folosiți doar lavete din microfibră, ușor umezite, pentru a curăța suprafața exterioară a produsului. Bureții și alte tipuri de lavete pot zgâria suprafața produsului.
- Dizolvați o linguriță de bicarbonat de sodiu în apă. Umeziți o bucată de cârpă în apă și stoarceți-o. Ștergeți dispozitivul cu această cârpă și uscați bine.
- Asigurați-vă că nu intră apă în carcasa lămpii și în alte componente electrice.
- Curățați ușa folosind o cârpă umedă. Scoateți toate alimentele din interior pentru a demonta ușa și rafturile carcasei. Ridicați rafturile ușii în sus pentru a le demonta. Curățați și uscați rafturile, apoi montați-le la loc glisând de sus.
- Nu utilizați apă cu clor sau produse de curățare pe suprafața exterioară și pe componentele placate cu crom ale produsului. Dacă utilizați clor, suprafețele metalice vor rugini.
- Nu folosiți unelte ascuțite sau produse de curățare abrazive, agenți de curățare menajeri, detergenți, benzină, benzen, ceară, etc., altfel etichetele de pe piesele de plastic se vor desprinde și va surveni deformarea. Folosiți apă caldă și o cârpă moale pentru curățare și ștergere.

6.1. Prevenirea mirosurilor neplăcute

Produsul a fost fabricat fără să prezinte orice mirosuri neplăcute. Cu toate acestea, dacă păstrați alimentele în compartimentele inadecvate și curățați suprafețele interne în mod necorespunzător se pot acumula mirosuri neplăcute.

Pentru a evita acest lucru, curățați interiorul cu apă cu bicarbonat de sodiu la fiecare 15 zile.

- Păstrați alimentele în recipiente închise. Alimentele neetanșate corespunzător pot răspândi microorganisme și se pot acumula mirosuri neplăcute.
- Nu păstrați alimente expirate și alterate în frigider.

6.2. Protejarea suprafețelor din plastic

Dacă ajunge ulei pe suprafețele din plastic, acestea se pot deteriora; curățați-le imediat cu apă caldă.

7 Depanare

Înainte de a apela la service, citiți această listă. Puteți economisi timp și bani. Această listă include probleme frecvente care nu sunt provocate de defecte de material sau de manoperă. Este posibil ca unele funcții descrise aici să nu se aplice pentru produsul dvs.

Frigiderul nu funcționează.

- Ștecărul nu este introdus corect în priză. >>> *Introduceți ștecherul în priză.*
- Siguranța prizei la care este conectat frigiderul sau siguranța principală este arsă. >>> *Verificați siguranțele.*

Condens pe peretele lateral al compartimentului frigiderului (MULTI ZONE, COOL CONTROL și FLEXI ZONE).

- Mediu foarte rece. >>> *Nu instalați produsul în medii cu temperaturi sub -5°C.*
- Deschidere frecventă a ușii >>> *Aveți grijă să nu deschideți ușa frigiderului prea frecvent.*
- Mediu foarte umed. >>> *Nu instalați produsul în medii umede.*
- Alimentele lichide sunt păstrate în recipiente deschise. >>> *Păstrați alimentele lichide în recipiente închise.*
- Ușa frigiderului este întredeschisă. >>> *Nu lăsați ușa frigiderului deschisă perioade îndelungate de timp.*
- Termostatul este setat la o temperatură prea scăzută. >>> *Setați termostatul la o temperatură adecvată.*

Compresorul nu funcționează.

- Sistemul de protecție termică a compresorului se va activa în cazul penelor de curent sau în cazul deconectării și reconectării la priză, întrucât presiunea din sistemul de răcire nu este încă echilibrată. Frigiderul va porni după circa 6 minute. Contactați un centru de service dacă frigiderul nu pornește după această perioadă.
- Frigiderul este în modul de dezghețare. >>> *Acest mod este normal pentru un frigider cu dezghețare automată. Ciclul de dezghețare are loc periodic.*
- Frigiderul nu este conectat la priză. >>> *Asigurați-vă că ștecărul este introdus corect în priză.*
- Reglarea temperaturii nu este corectă. >>> *Selectați temperatura adecvată.*
- Pană de curent. >>> *Frigiderul va continua să funcționeze normal după ce curentul revine.*

În timpul funcționării frigiderului, zgomotul devine mai intens.

- Modul de funcționare a frigiderului se poate modifica în funcție de condițiile ambientale. Acesta este un fenomen normal și nu reprezintă o defecțiune.

Frigiderul pornește des sau funcționează perioade îndelungate de timp.

Depanare

- Este posibil ca noul frigider să fie mai mare decât cel vechi. Frigiderele mari funcționează perioade îndelungate de timp.
- Este posibil ca temperatura din încăpere să fie ridicată. >>> *De regulă, frigiderul funcționează perioade îndelungate de timp la temperaturi ridicate în încăpere.*
- Este posibil ca frigiderul să fi fost conectat recent la priză sau să fi fost umplut recent cu alimente. >>> *Dacă frigiderul a fost conectat recent la priză sau a fost umplut cu alimente, va dura mai mult până frigiderul va atinge temperatura setată. Acest lucru este normal.*
- Este posibil ca în frigider să fi fost introduse recent cantități mari de alimente calde. >>> *Nu introduceți alimente calde în frigider.*
- Este posibil ca ușile să fi fost deschise frecvent sau lăsate întredeschise mai mult timp. >>> *Aerul cald care pătrunde în frigider determină funcționarea pe perioade mai îndelungate de timp. Deschideți mai rar ușile.*
- Este posibil ca ușa congelatorului sau frigiderului să fi fost lăsată întredeschisă. >>> *Verificați dacă ușile sunt închise corect.*
- Ați selectat o temperatură foarte joasă. >>> *Selectați o temperatură mai ridicată și așteptați ca aceasta să fie atinsă.*
- Este posibil ca garnitura ușii frigiderului sau congelatorului să fie murdară, uzată, ruptă sau poziționată incorect. >>> *Curățați sau înlocuiți garnitura. Garniturile deteriorate/defecte determină funcționarea pe perioade îndelungate de timp a frigiderului pentru a se asigura temperatura corectă.*

Temperatura congelatorului este foarte joasă, iar temperatura frigiderului este adecvată.

- Ați selectat o temperatură foarte joasă a congelatorului. >>> *Selectați o temperatură mai ridicată a congelatorului și verificați din nou.*

Temperatura frigiderului este foarte joasă, iar temperatura congelatorului este adecvată.

- Ați selectat o temperatură foarte joasă a frigiderului. >>> *Selectați o temperatură mai ridicată a frigiderului și verificați din nou.*

Alimentele din sertarele frigiderului îngheață.

- Ați selectat o temperatură foarte joasă a frigiderului. >>> *Selectați o temperatură mai ridicată a congelatorului și verificați din nou.*

Temperatura din frigider sau congelator este foarte mare.

- Ați selectat o temperatură foarte mare a frigiderului. >>> *Temperatura setată pentru frigider afectează temperatura congelatorului. Modificați temperatura frigiderului sau congelatorului până când temperatura din frigider sau congelator ajunge la un nivel adecvat.*
- Este posibil ca ușile să fi fost deschise frecvent sau lăsate întredeschise mai mult timp. >>> *Deschideți mai rar ușile.*
- Este posibil ca ușa să fie întredeschisă. >>> *Închideți complet ușa.*
- Este posibil ca frigiderul să fi fost conectat recent la priză sau să fi fost umplut recent cu alimente. >>> *Acest lucru este normal. Dacă frigiderul a fost conectat recent la priză sau a fost umplut cu alimente, va dura mai mult până frigiderul va atinge temperatura setată.*
- Este posibil ca în frigider să fi fost introduse recent cantități mari de alimente calde. >>> *Nu introduceți alimente calde în frigider.*

Vibrații sau zgomot.

- Podeaua este denivelată sau instabilă. >>> *Dacă frigiderul se clatină când este împins ușor, reglați picioarele pentru a echilibra frigiderul. De asemenea, asigurați-vă că podeaua este suficient de stabilă și poate susține frigiderul.*
- Zgomotul poate fi provocat de obiectele amplasate pe frigider. >>> *Aceste obiecte trebuie îndepărtate de pe frigider.*

Depanare

Frigiderul emite zgomote asemănătoare curgerii sau pulverizării lichidelor etc.

- Funcționarea frigiderului se bazează pe circulația gazelor și lichidelor. >>> *Acesta este un fenomen normal și nu reprezintă o defecțiune.*

Frigiderul emite un zgomot similar cu șuieratul vântului.

- Frigiderul este prevăzut cu un ventilator pentru răcire. Acesta este un fenomen normal și nu reprezintă o defecțiune.

Condens pe pereții interiori ai frigiderului.

- Mediile calde și umede favorizează formarea gheții și condensului. Acesta este un fenomen normal și nu reprezintă o defecțiune.
- Este posibil ca ușile să fi fost deschise frecvent sau lăsate întredeschise mai mult timp. >>> *Deschideți mai rar ușile; dacă ușa este deschisă, închideți-o.*
- Este posibil ca ușa să fie întredeschisă. >>> *Închideți complet ușa.*

Condens în exteriorul frigiderului sau între uși.

- Este posibil ca mediul să fie umed. Acest fenomen este normal în medii umede. >>> *La reducerea umidității, condensul va dispărea.*

Mirosuri neplăcute în frigider.

- Frigiderul nu este curățat periodic. >>> *Curățați periodic interiorul frigiderului folosind un burete, apă caldă și carbonată.*
- Este posibil ca mirosul să fie cauzat de anumite recipiente și ambalaje. >>> *Folosiți un recipient sau un ambalaj care nu prezintă mirosuri neplăcute.*
- Alimentele au fost puse în recipiente deschise. >>> *Păstrați alimentele în recipiente închise. Alimentele neetanșate corespunzător pot răspândi microorganisme și se pot acumula mirosuri neplăcute.*
- Aruncați toate alimentele expirate sau alterate din frigider.

Ușa nu se închide.

- Este posibil ca alimentele să împiedice închiderea ușii. >>> *Mutați alimentele care împiedică închiderea ușii.*
- Este posibil ca frigiderul să fie înclinat. >>> *Reglați picioarele de pentru a echilibra frigiderul.*
- Podeaua este denivelată sau instabilă. >>> *Asigurați-vă că podeaua este plană și suficient de stabilă pentru a putea susține frigiderul.*

Compartimentul pentru legume este blocat.

- Este posibil ca alimentele să atingă partea superioară a sertarului. >>> *Rearanjați alimentele în sertar.*



AVERTISMENT: Dacă problema persistă după ce ați urmat instrucțiunile din acest capitol, contactați distribuitorul dvs. sau un centru de service autorizat. Nu încercați să reparați produsul.



Refrigerator
User Manual
Koelkast
Gebruiksaanwijzing

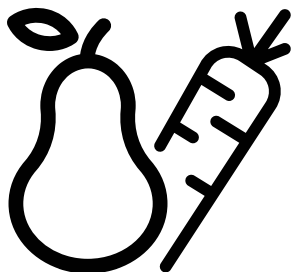

GNO 163040 X-GN163022S



EN/NL
57 6492 0000/AP-2/3-EN-NL

Please read this manual before using the product!

Dear Customer,

We'd like you to make the best use of our product, which has been manufactured in modern facilities with care and meticulous quality controls.

Thus, we advise you to read the entire user manual before you use the product. In case the product changes hands, do not forget to hand the guide to its new owner along with the product.

This guide will help you use the product quickly and safely.

- Please read the user guide carefully before installing and operating the product.
- Always observe the applicable safety instructions.
- Keep the user guide within easy reach for future use.
- Please read any other documents provided with the product.

Keep in mind that this user guide may apply to several product models. The guide clearly indicates any variations of different models.



| | |
|--|---|
|  | Important information and useful tips. |
|  | Risk of life and property. |
|  | Risk of electric shock. |
|  | The product's packaging is made of recyclable materials, in accordance with the National Environment Legislation. |

Table of Contents

1. Safety and environment instructions 3

| | |
|---|---|
| 1.1. General safety | 3 |
| 1.1.1 HC warning | 4 |
| 1.1.2 For models with water dispenser | 4 |
| 1.2. Intended use | 5 |
| 1.3. Child safety | 5 |
| 1.4. Compliance with WEEE Directive and Disposing of the Waste Product | 5 |
| 1.5. Compliance with RoHS Directive | 5 |
| 1.6. Package information | 5 |

2 Refrigerator 6

2 Refrigerator 7

3 Installation 8

| | |
|--|----|
| 3.1. Right place for installation | 8 |
| 3.2. Attaching the plastic wedges | 8 |
| 3.3. Adjusting the stands | 9 |
| 3.4. Power connection | 9 |
| 3.5. Water connection | 10 |
| 3.6. Connecting water hose to the product | 11 |
| 3.7. Connecting to water mains | 11 |
| 3.8. For products using water carboy | 12 |
| 3.9 Water filter | 12 |
| 3.9.1. Fixing external filter on the wall (Optional) | 13 |
| 3.9.2. Internal filter | 14 |

4 Preparation 16

| | |
|---|----|
| 4.1. What to do for energy saving | 16 |
| 4.2. First Use | 16 |

5 Using the product 17

| | |
|--|----|
| 5.1. Indicator panel | 17 |
| 5.2. Humidity controlled crisper | 24 |
| 5.3. Activating water filter change warning | 25 |
| 5.4. Using the water fountain | 27 |
| 5.5. Filling the fountain water tank | 27 |
| 5.6. Cleaning the water tank | 28 |
| 5.7. Taking ice / water | 29 |
| 5.8. Drip tray | 29 |
| 5.9. Zero degree compartment | 30 |
| 5.10. Vegetable bin | 30 |
| 5.11. Blue light | 30 |
| 5.12. Ionizer | 30 |
| 5.13. Minibar | 30 |
| 5.14. Odour filter | 30 |
| 5.15. Icematic and ice storage box | 31 |
| 5.16. Ice-maker | 31 |
| 5.17. Freezing fresh food | 33 |
| 5.18. Recommendations for storing frozen foods | 33 |
| 5.19. Deep freezer details | 33 |
| 5.20. Placing the food | 34 |
| 5.21. Door open alert | 34 |
| 5.22. Interior light | 34 |

6 Maintenance and cleaning 35





| | |
|--|----|
| 6.1. Avoiding bad odours | 35 |
| 6.2. Protecting the plastic surfaces | 35 |

7. Troubleshooting 36

1. Safety and environment instructions

This section provides the safety instructions necessary to prevent the risk of injury and material damage. Failure to observe these instructions will invalidate all types of product warranty.

Intended use

| | |
|--|---|
|  | WARNING: Keep ventilation openings, in the appliance enclosure or in the built-in structure, clear of obstruction. |
|  | WARNING: Do not use mechanical devices or other means to accelerate the defrosting process, other than those recommended by the manufacturer. |
|  | WARNING: Do not damage the refrigerant circuit. |
|  | WARNING: Do not use electrical appliances inside the food storage compartments of the appliance, unless they are of the type recommended by the manufacturer. |

This appliance is intended to be used in household and similar applications such as

- staff kitchen areas in shops, offices and other working environments;
- farm houses and by clients in hotels, motels and other residential type environments;
- bed and breakfast type environments;
- catering and similar non-retail applications.

1.1. General safety

- This product should not be used by persons with physical, sensory and

mental disabilities, without sufficient knowledge and experience or by children. The device can only be used by such persons under supervision and instruction of a person responsible for their safety. Children should not be allowed to play with this device.

- In case of malfunction, unplug the device.
- After unplugging, wait at least 5 minutes before plugging in again.
- Unplug the product when not in use.
- Do not touch the plug with wet hands! Do not pull the cable to plug off, always hold the plug.
- Do not plug in the refrigerator if the socket is loose.
- Unplug the product during installation, maintenance, cleaning and repair.
- If the product will not be used for a while, unplug the product and remove any food inside.
- Do not use the product when the compartment with circuit cards located on the upper back part of the product (electrical card box cover) (1) is open.

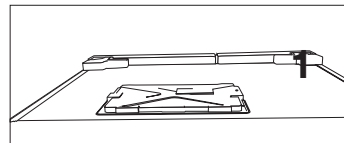
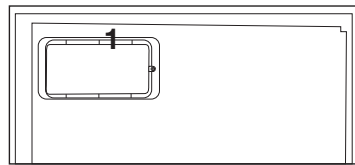

- Do not use steam or steamed cleaning materials for cleaning the refrigerator and melting the ice inside. Steam may contact the electrified areas and cause short circuit or electric shock!
- Do not wash the product by spraying or pouring water on it! Danger of electric shock!

Safety and environment instructions

- In case of malfunction, do not use the product, as it may cause electric shock. Contact the authorised service before doing anything.
- Plug the product into an earthed socket. Earthing must be done by a qualified electrician.
- If the product has LED type lighting, contact the authorised service for replacing or in case of any problem.
- Do not touch frozen food with wet hands! It may adhere to your hands!
- Do not place liquids in bottles and cans into the freezer compartment. They may explode.
- Place liquids in upright position after tightly closing the lid.
- Do not spray flammable substances near the product, as it may burn or explode.
- Do not keep flammable materials and products with flammable gas (sprays, etc.) in the refrigerator.
- Do not place containers holding liquids on top of the product. Splashing water on an electrified part may cause electric shock and risk of fire.
- Exposing the product to rain, snow, sunlight and wind will cause electrical danger. When relocating the product, do not pull by holding the door handle. The handle may come off.
- Take care to avoid trapping any part of your hands or body in any of the moving parts inside the product.
- Do not step or lean on the door, drawers and similar parts of the refrigerator. This will cause the product to fall down and cause damage to the parts.
- Take care not to trap the power cable.

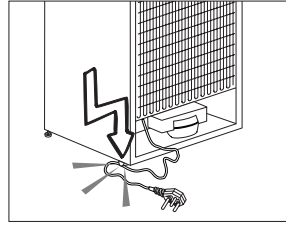

1.1.1 HC warning

If the product comprises a cooling system using R600a gas, take care to avoid damaging the cooling system and its pipe while using and moving the product. This gas is flammable. If the cooling system is damaged, keep the product away from sources of fire and ventilate the room immediately.



The label on the inner left side indicates the type of gas used in the product.

1.1.2 For models with water dispenser

- Pressure for cold water inlet shall be maximum 90 psi (620 kPa). If your water pressure exceeds 80 psi (550 kPa), use a pressure limiting valve in your mains system. If you do not know how to check your water pressure, ask for the help of a professional plumber.
- If there is risk of water hammer effect in your installation, always use a water hammer prevention equipment in your installation. Consult Professional plumbers if you are not sure that there is no water hammer effect in your installation.
- Do not install on the hot water inlet. Take precautions against of the risk of freezing of the hoses. Water temperature operating interval shall be 33°F (0.6°C) minimum and 100°F (38°C) maximum.
- Use drinking water only.

Safety and environment instructions

1.2. Intended use

- This product is designed for home use. It is not intended for commercial use.
- The product should be used to store food and beverages only.
- Do not keep sensitive products requiring controlled temperatures (vaccines, heat sensitive medication, medical supplies, etc.) in the refrigerator.
- The manufacturer assumes no responsibility for any damage due to misuse or mishandling.
- Original spare parts will be provided for 10 years, following the product purchasing date.

1.3. Child safety

- Keep packaging materials out of children's reach.
- Do not allow the children to play with the product.
- If the product's door comprises a lock, keep the key out of children's reach.

1.4. Compliance with WEEE Directive and Disposing of the Waste Product

This product complies with EU WEEE Directive (2012/19/EU). This product bears a classification symbol for waste electrical and electronic equipment (WEEE).



This product has been manufactured with high quality parts and materials which can be reused and are suitable for recycling. Do not dispose of the waste product with normal domestic and other wastes at the end of its service life. Take it to the collection

center for the recycling of electrical and electronic equipment. Please consult your local authorities to learn about these collection centers.

1.5. Compliance with RoHS Directive

- This product complies with EU WEEE Directive (2011/65/EU). It does not contain harmful and prohibited materials specified in the Directive.

1.6. Package information

Packaging materials of the product are manufactured from recyclable materials in accordance with our National Environment Regulations. Do not dispose of the packaging materials together with the domestic or other wastes. Take them to the packaging material collection points designated by the local authorities.

2 Refrigerator

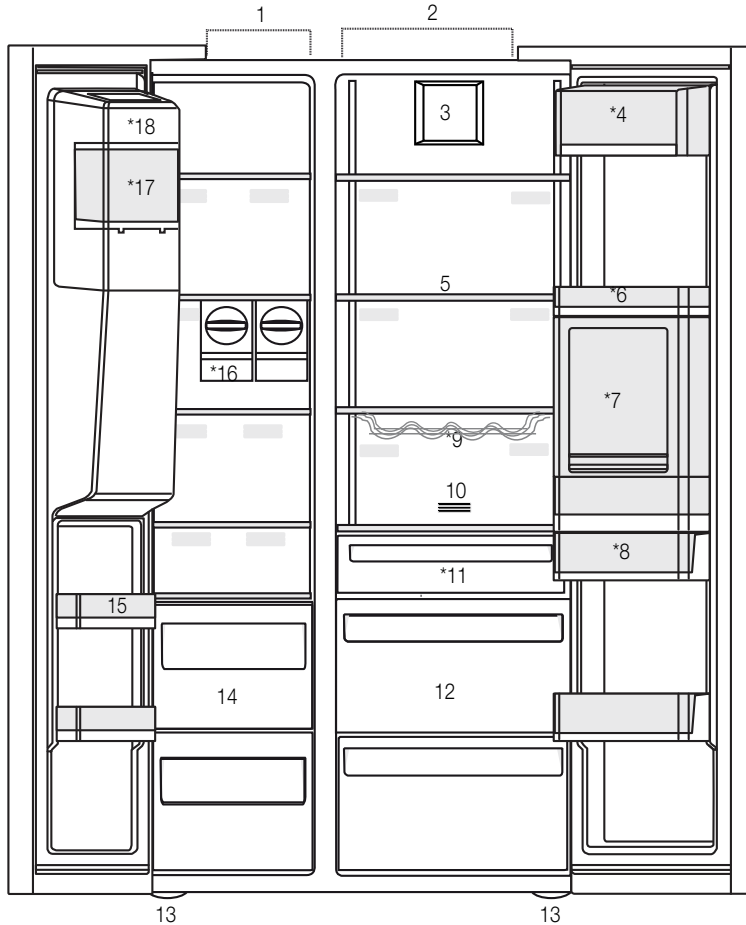

- 1- Freezer compartment
 - 2- Cooler compartment
 - 3- Fan
 - 4- Butter-cheese compartment
 - 5- Glass shelves
 - 6- Cooler compartment door shelves
 - 7- Minibar accessory
 - 8- Water tank
 - 9- Bottle shelf
 - 10- Odour filter
 - 11- Zero degree compartment
 - 12- Vegetable bins
 - 13- Adjustable stands
 - 14- Frozen food storing compartments
 - 15- Freezer compartment door shelves
 - 16- Icematics
 - 17- Ice storage box
 - 18- Ice-maker decorative lid
- *Optional



*Optional: Figures in this user guide are schematic and may not be exactly match your product. If your product does not comprise the relevant parts, the information pertains to other models.

2 Refrigerator

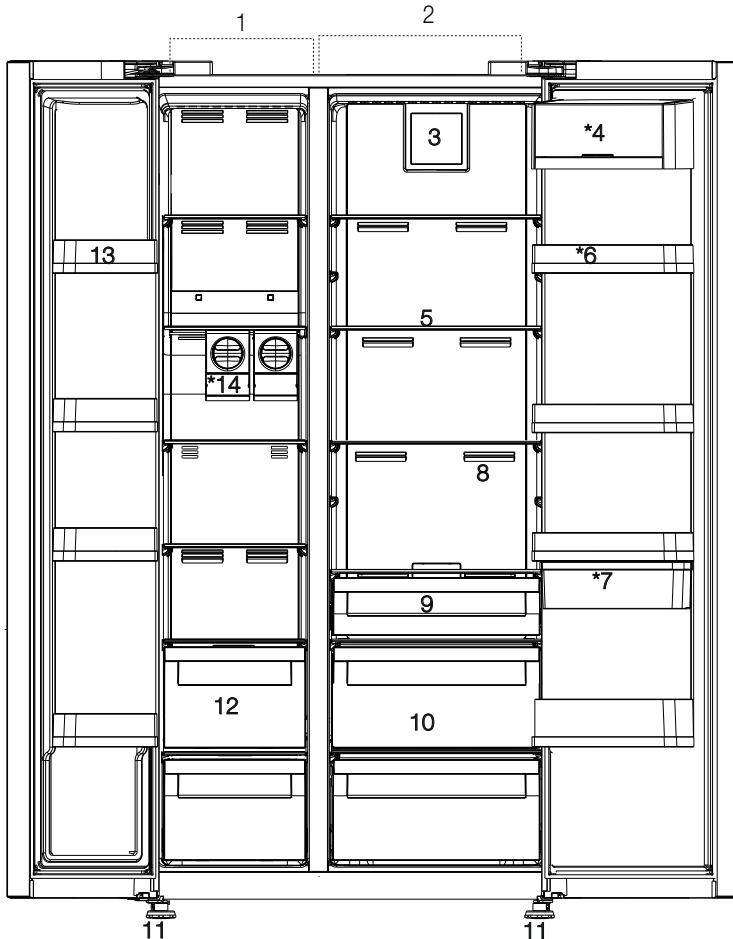

*Optional: Figures in this user guide are schematic and may not be exactly match your product. If your product does not comprise the relevant parts, the information pertains to other models.

3 Installation

3.1. Right place for installation

Contact the Authorized Service for the product's installation. To ready the product for installation, see the information in the user guide and make sure the electric and water utilities are as required. If not, call an electrician and plumber to arrange the utilities as necessary.



WARNING: The manufacturer assumes no responsibility for any damage caused by the work carried out by unauthorized persons.



WARNING: The product's power cable must be unplugged during installation. Failure to do so may result in death or serious injuries!



WARNING: : If the door span is too narrow for the product to pass, remove the door and turn the product sideways; if this does not work, contact the authorized service.

- Place the product on a flat surface to avoid vibration.
- Place the product at least 30 cm away from the heater, stove and similar sources of heat and at least 5 cm away from electric ovens.
- Do not expose the product to direct sunlight or keep in damp environments.
- The product requires adequate air circulation to function efficiently. If the product will be placed in an alcove, remember to leave at least 5 cm distance between the product and the ceiling and the walls.
- Do not install the product in environments with temperatures below -5°C .

3.2. Attaching the plastic wedges

Use the plastic wedges in the provided with the product to provide sufficient space for air circulation between the product and the wall.

1. To attach the wedges, remove the screws on the product and use the screws provided with the wedges.

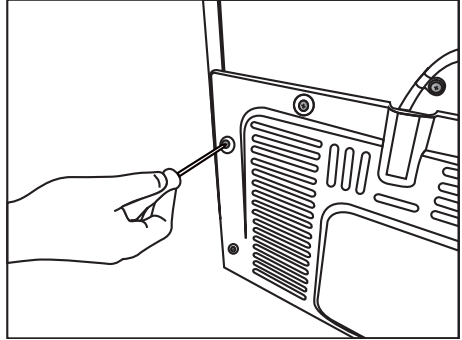

2. Attach 2 plastic wedges on the ventilation cover shown as j in the figure.

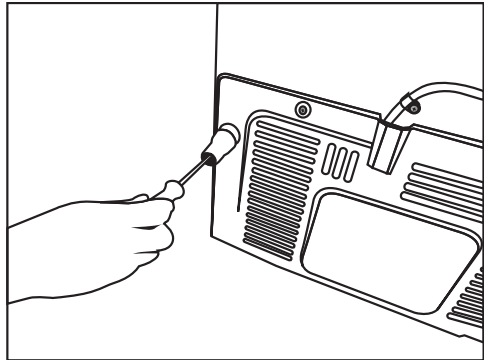

Installation

3.3. Adjusting the stands

If the product is not in balanced position, adjust the front adjustable stands by rotating right or left.

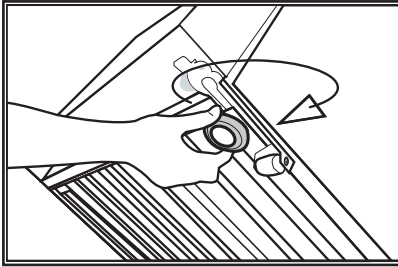
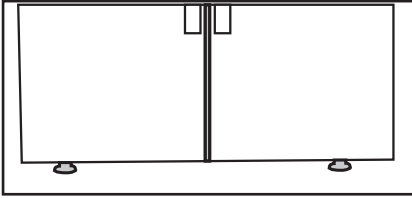

In order to adjust the doors vertically,

- Loosen the fixing nut at the bottom
- Screw adjusting nut (CW/CCW) according to the position of the door
- Tighten the fixing nut for the final position

In order to adjust the doors horizontally,

- Loosen the fixing bolt on the top
- Screw the adjusting bolt (CW/CCW) on the side according to the position of the door
- Tighten the fixing bolt on the top for the final position

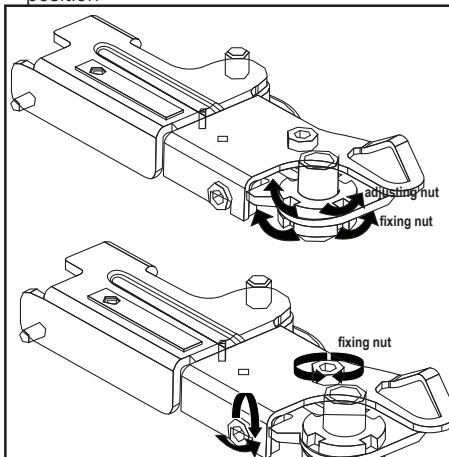

3.4. Power connection



WARNING: Do not use extension or multi sockets in power connection.



WARNING: Damaged power cable must be replaced by Authorized Service.



When placing two coolers in adjacent position, leave at least 4 cm distance between the two units.

- Our firm will not assume responsibility for any damages due to usage without earthing and power connection in compliance with national regulations.
- The power cable plug must be easily accessible after installation.
- Do not use multi-group plug with or without extension cable between the wall socket and the refrigerator.

Installation

3.5. Water connection

(Optional)



WARNING: Unplug the product and the water pump (if available) during connection.

The product's water mains, filter and carboy connections must be rendered by authorizer service. The product can be connected to a carboy or directly to the water mains, depending on the model. To establish the connection, the water hose must first be connected to the product.

Check to see the following parts are supplied with your product's model:

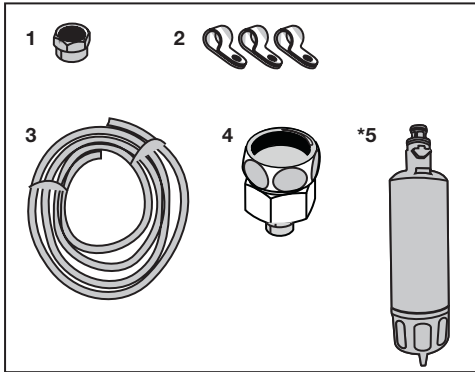

1. Connector (1 piece): Used to attach the water hose to the rear of the product.
2. Hose clip (3 pieces): Used to fix the water hose on the wall.
3. Water hose (1 piece, 5 meter diameter 1/4 inches): Used for the water connection.
4. Faucet adapter (1 piece): Comprises a porous filter, used for connection to the cold water mains.
5. Water filter (1 piece *Optional): Used to connect the mains water to the product. Water filter is not required if carboy connection is available.

Installation

3.6. Connecting water hose to the product

To connect the water hose to the product, follow the instructions below.

1. Remove the connector on the hose nozzle adaptor in the back of the product and run the hose through the connector.

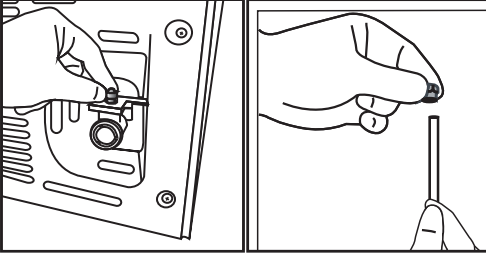

2. Push the water hose down tightly and connect to the hose nozzle adaptor.

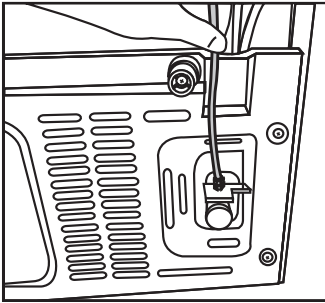

3. Tighten the connector manually to fix on the hose nozzle adaptor. You may also tighten the connector using a pipe wrench or pliers.

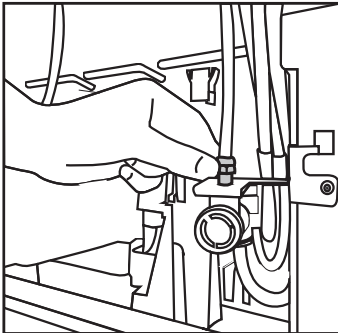

4. Connect the other end of the hose to the water mains (See Section 3.7) or, to use carboy, to the water pump (See Section 3.8).

3.7. Connecting to water mains (Optional)

To use the product by connecting to the cold water mains, a standard 1/2" valve connector must be installed to the cold water mains in your home. If the connector is not available or if you are unsure, consult a qualified plumber.

1. Detach the connector (1) from the faucet adaptor (2).

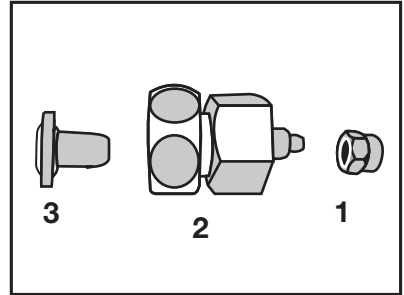

2. Connect the faucet adaptor to the water mains valve.

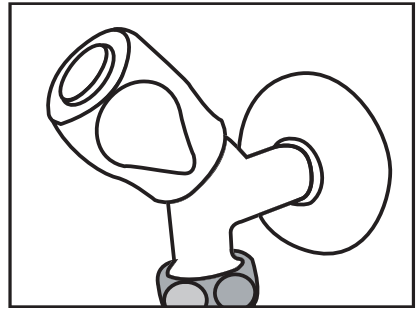

3. Attach the connector around the water hose.

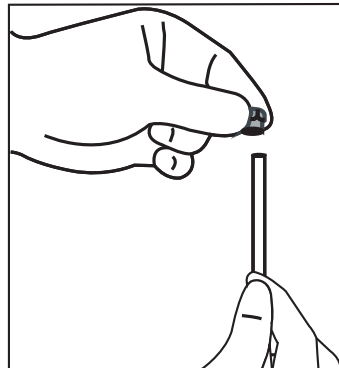

Installation

4. Attach the connector into the faucet adaptor and tighten by hand / tool.

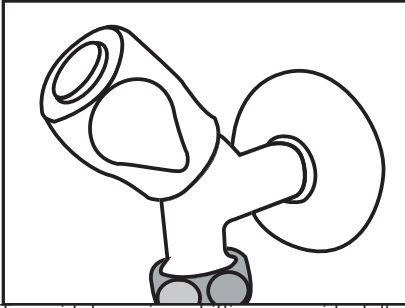

5. To avoid damaging, shifting or accidentally disconnecting the hose, use the clips provided to fix the water hose appropriately.

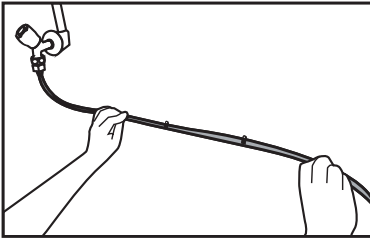

WARNING: After turning the faucet on, make sure there is no water leak on either end of the water hose. In case of leakage, turn the valve off and tighten all connections using a pipe wrench or pliers.

3.8. For products using water carboy (Optional)

To use a carboy for the product's water connection, the water pump recommended by the authorized service must be used.

1. Connect one end of the water hose provided with the pump to the product (see 3.6) and follow the instructions below.

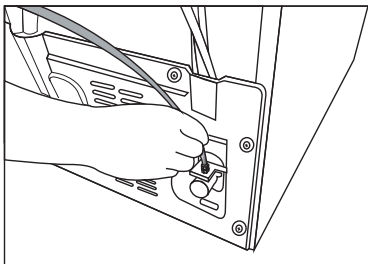

2. Connect the other end of the water hose to the water pump by pushing the hose into the pump's hose inlet.

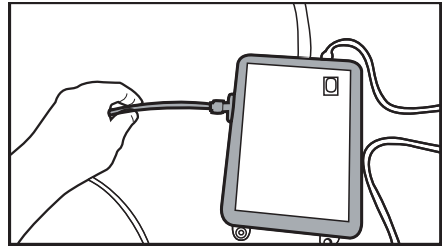

3. Place and fasten the pump hose inside the carboy.

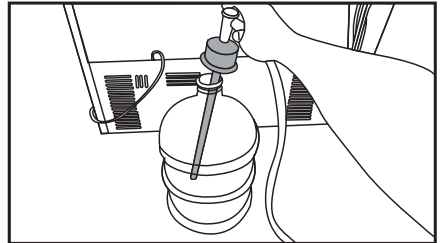

4. Once the connection is established, plug in and start the water pump.



Please wait 2-3 minutes after starting the pump to achieve the desired efficiency.



See also the pump's user guide for water connection.



When using carboy, water filter is not required.

3.9 Water filter (Optional)

The product may have internal or external filter, depending on the model. To attach the water filter, follow the instructions below.

Installation

3.9.1. Fixing external filter on the wall (Optional)



WARNING: Do not fix the filter on the product.

Check to see the following parts are supplied with your product's model:

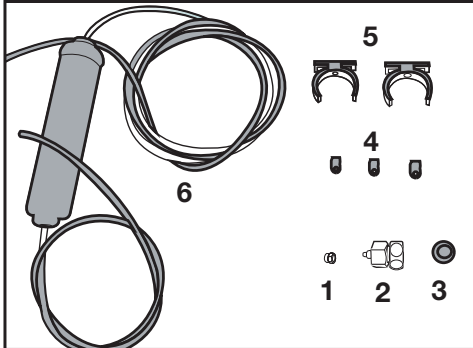

1. Connector (1 piece): Used to attach the water hose to the rear of the product.
 2. Faucet adapter (1 piece): Used for connection to the cold water mains.
 3. Porous filter (1 piece)
 4. Hose clip (3 pieces): Used to fix the water hose on the wall.
 5. Filter connecting apparatus (2 pieces): Used to fix the filter on the wall.
 6. Water filter (1 piece): Used to connect the product to the water mains. Water filter is not necessary when using carboy connection.
1. Connect the faucet adaptor to the water mains valve.
 2. Determine the location to fix the external filter. Fix the filter's connecting apparatus (5) on the wall.
 3. Attach the filter in upright position on the filter connecting apparatus, as indicated on the label. (6)

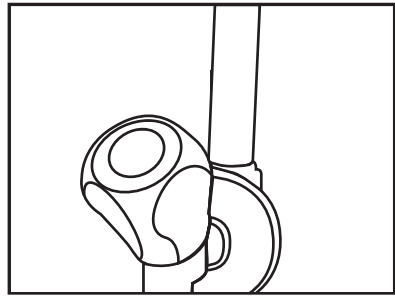

4. Attach the water hose extending from the top of the filter to the product's water connection adaptor, (see 3.6.)

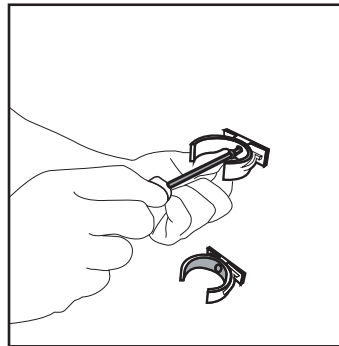

After the connection is established, it should look like the figure below.

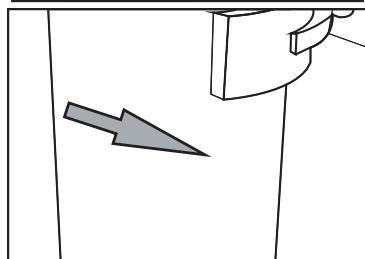
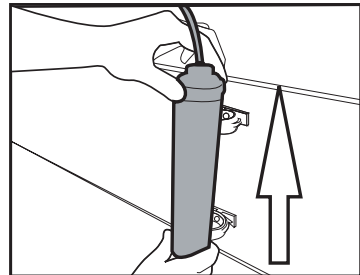

Installation

3.9.2. Internal filter

The internal filter provided with the product is not installed upon delivery; please follow the instructions below to install the filter.

1. “Ice Off” indicator must be active while installing the filter. Switch the **ON-OFF** indicator using the “Ice” button on the screen.

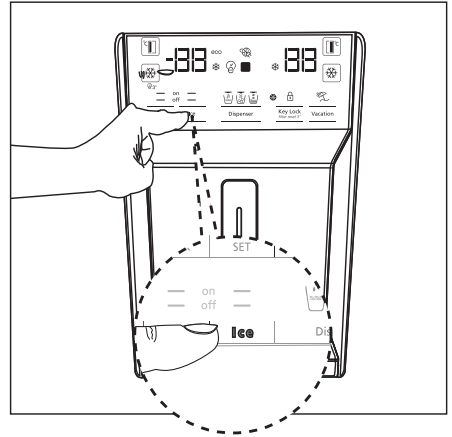
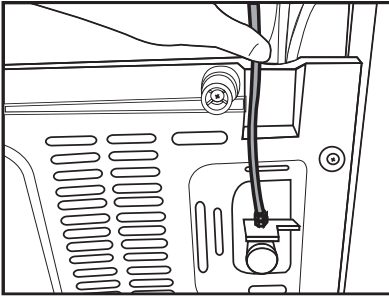

Water line:

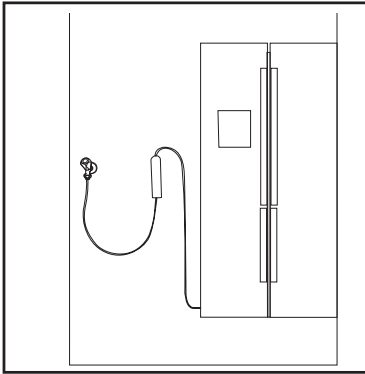

2. Remove the vegetable bin (a) to access the water filter.

Carboy line:

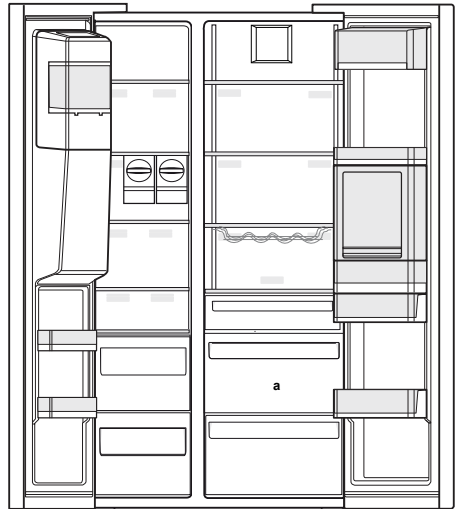
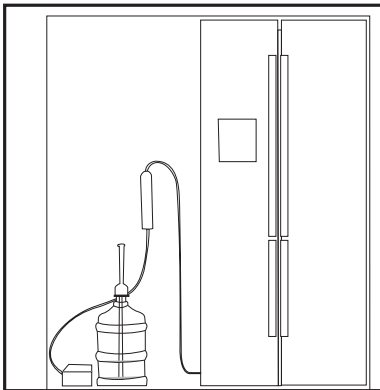

Do not use the first 10 glasses of water after connecting the filter.

Installation

3. Remove the water filter by-pass cover by pulling.



A few drops of water may flow out after removing the cover; this is normal.

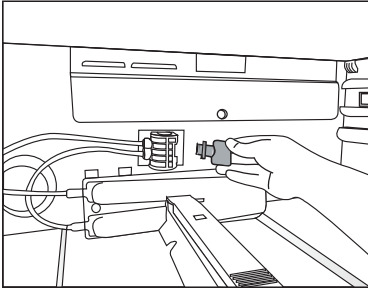

4. Place the water filter cover into the mechanism and push to lock in place.

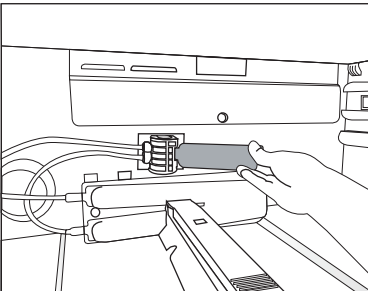

5. Push the **“Ice”** button on the screen again to cancel the **“Ice Off”** mode.



The water filter will clear certain foreign particles in the water. It will not clear the microorganisms in the water.



See section 5.2 for activating the filter replacing period.

4 Preparation

4.1. What to do for energy saving



Connecting the product to electronic energy-saving systems is harmful, as it may damage the product.

- Do not keep the refrigerator doors open for long periods.
- Do not place hot food or beverages into the refrigerator.
- Do not overfill the refrigerator; blocking the internal air flow will reduce cooling capacity.
- The energy consumption value specified for the refrigerator was measured with the freezer compartment's upper shelf removed, other shelves and the lowest drawers in place and under maximum load. The top glass shelf can be used, depending on the shape and size of food to be frozen.
- Depending on the product's features; defrosting frozen foods in the cooler compartment will ensure energy saving and preserve food quality.
- The baskets/drawers that are provided with the chill compartment must always be in use for low energy consumption and for better storage conditions.
- Food contact with the temperature sensor in the freezer compartment may increase energy consumption of the appliance. Thus any contact with the sensor(s) must be avoided.
- Make sure the foods are not in contact with the cooler compartment temperature sensor described below.

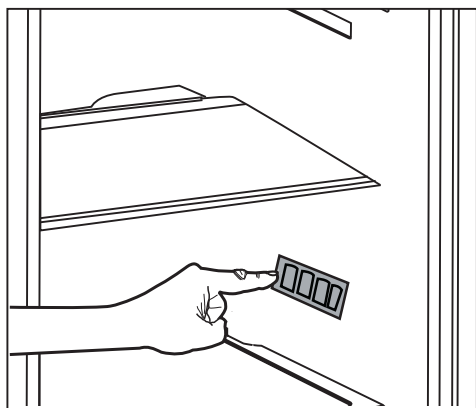

4.2. First Use

Before using your refrigerator, make sure the necessary preparations are made in line with the instructions in "Safety and environment instructions" and "Installation" sections.

- Keep the product running with no food inside for 6 hours and do not open the door, unless absolutely necessary.



A sound will be heard when the compressor is engaged. It is normal to hear sound even when the compressor is inactive, due to the compressed liquids and gasses in the cooling system.



It is normal for the front edges of the refrigerator to be warm. These areas are designed to warm up in order to prevent condensation.



In some models, the indicator panel automatically turns off 5 minutes after the door has closed. It will be reactivated when the door has opened or pressed on any key.

5 Using the product

5.1. Indicator panel

Indicator panels may vary depending on the model of your product.

Audial and visual functions of the indicator panel will assist in using the refrigerator.

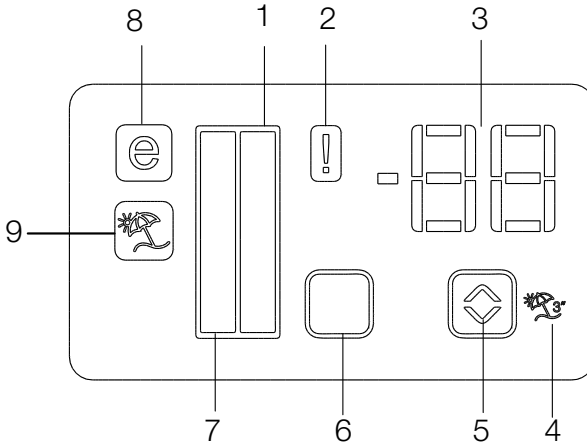

1. Cooler compartment indicator
2. Error status indicator
3. Temperature indicator
4. Vacation function button
5. Temperature adjustment button
6. Compartment selection button
7. Freezer Compartment indicator
8. Economy mode indicator
9. Vacation function indicator

***optional**



***Optional:** The figures in this user guide are intended as drafts and may not perfectly match your product. If your product does not comprise the relevant parts, the information pertains to other models.

Using the product

1. Cooler compartment indicator

The cooler compartment light will turn on when adjusting the cooler compartment temperature.

2. Error status indicator

This sensor will activate if the refrigerator is not cooling adequately or in case of sensor fault. When this indicator is active, the freezer compartment temperature indicator will display "E" and the cooler compartment temperature indicator will display "1, 2, 3..." etc. numbers. The numbers on the indicator serve to inform the service personnel about the fault.

3. Temperature indicator

Indicates the temperature of the freezer and cooler compartments.

4. Vacation function button

To activate this function, press and hold the Vacation button for 3 seconds. When the Vacation function is active, the cooler compartment temperature indicator displays the inscription "- -" and no cooling process will be active in the cooling compartment. This function is not suitable to keep food in the cooler compartment. Other compartments will remain cooled with the respective temperature set for each compartment.

Push the Vacation button () again to cancel this function.

5. Temperature adjustment button

Respective compartment's temperature varies in -24°C..... -18°C and 8°C...1°C ranges.

6. Compartment selection button

Use the refrigerator compartment selection button to toggle between the cooler and freezer compartments.

7. Freezer Compartment indicator

The freezer compartment light will turn on when adjusting the cooler compartment temperature.

8. Economy mode indicator

Indicates the refrigerator is running on energy-saving mode. This indicator will be active when the temperature in the freezer compartment is set to -18°C.

9. Vacation function indicator

Indicates the vacation function is active.

Using the product

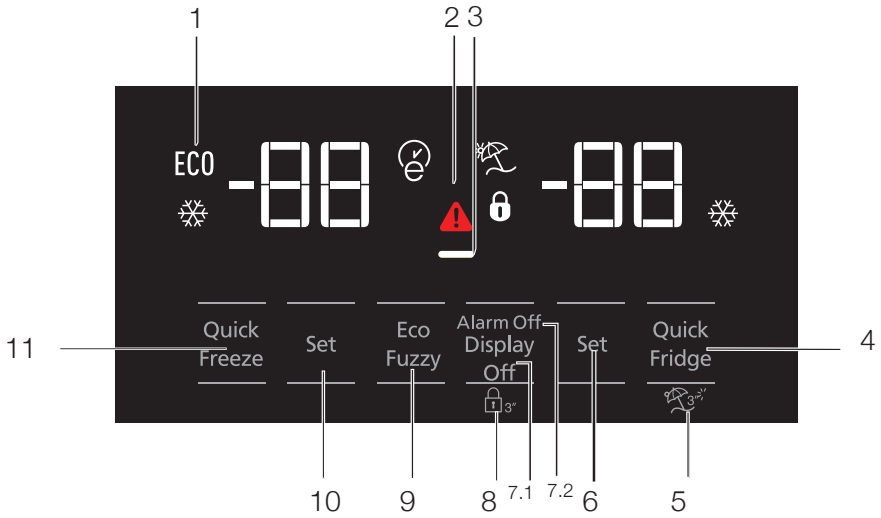

1. Economic use
- 2- High temperature / fault alert
3. Energy saving function (display off)
- 4- Rapid cooling
- 5- Vacation function
- 6- Cooler compartment temperature setting
7. Energy saving (display off) /Alarm off
- 8- Keypad lock
- 9- Eco-fuzzy
- 10- Freezer compartment temperature setting
- 11- Rapid freezing



***Optional:** The figures in this user guide are intended as drafts and may not perfectly match your product. If your product does not comprise the relevant parts, the information pertains to other models.

Using the product

1. Economic use

This sign will light up when the freezer compartment is set to -18°C , the most economical setting. (ECO) Economic use indicator will turn off when rapid cooling or rapid freezing function is selected.

2. Power failure/High temperature / error warning indicator

This indicator (⚠) will light up in case of temperature faults or fault alerts. This indicator illuminates during power failure, high temperature failures and error warnings. During sustained power failures, the highest temperature that the freezer compartment reaches will flash on the digital display. After checking the food located in the freezer compartment press the alarm off button to clear the warning.

3. Energy saving function (display off)

If the product doors are kept closed for a long time energy saving function is automatically activated and energy saving symbol is illuminated. When energy saving function is activated, all symbols on the display other than energy saving symbol will turn off. When the Energy Saving function is activated, if any button is pressed or the door is opened, energy saving function will be cancelled and the symbols on display will return to normal. Energy saving function is activated during delivery from factory and cannot be cancelled.

4. Rapid cooling

When the rapid cooling function is turned on, the rapid cool indicator will light up (❄) and the cooler compartment temperature indicator will display the value 1. Push the Rapid cool button again to cancel this function. The Rapid cool indicator will turn off and return to normal setting. The rapid cooling function will be automatically cancelled after 1 hour, unless cancelled by the user. To cool a large amount of fresh food, press the rapid cool button before placing the food in the cooler compartment.

5. Vacation function

To activate the Vacation function, press the quick fridge button for 3 seconds; this will activate the vacation mode indicator (🏖). When the Vacation function is active, the cooler compartment temperature indicator displays the inscription "- -" and no cooling process will be active in the cooling compartment. This function is not suitable to keep food in the cooler compartment. Other compartments will remain cooled with the respective temperature set for each compartment. Push the vacation function button again to cancel this function.

6. Cooler compartment temperature setting

After pressing the button, the cooler compartment temperature can be set to 8,7,6,5,4,3,2 and 1 respectively. (🌡)

7.1 Energy saving (display off)

Pressing this button (⏻) will light up the energy-saving sign (⏻) and the Energy-saving function will activate. Activating the energy-saving function will turn off all other signs on the display. When the energy-saving function is active, pressing any button or opening the door will deactivate the energy-saving function and the display signals will return to normal. Pressing this button (⏻) again will turn off the energy-saving sign and deactivate the energy-saving function.

7.2 Alarm off

In case of power failure/high temperature alarm, after checking the food located in the freezer compartment press the alarm off button to clear the warning.

Using the product

8. Keypad lock

Press the display off button, simultaneously for 3 seconds. The keypad lock sign will light up and the keypad lock will be activated; the buttons will be inactive when the Keypad lock is activated. Press the Display off button again simultaneously for 3 seconds. The keypad lock sign will turn off and the keypad lock mode will be disengaged. Press the Display off button to prevent changing the refrigerator's temperature settings.

9. Eco-fuzzy

To activate the eco-fuzzy function, press and hold the eco-fuzzy button for 1 second. When this function is active, the freezer will switch to the economic mode after at least 6 hours and the economic use indicator will light up. To deactivate the (E) eco-fuzzy function, press and hold the eco-fuzzy function button for 3 seconds.

The indicator will light up after 6 hours when the eco-fuzzy function is active.

10. Freezer compartment temperature setting

The temperature in the freezer compartment is adjustable. Pressing the button will enable the freezer compartment temperature to be set at -18, -19, -20, -21, -22, -23 and -24.

11. Rapid freezing

For rapid freezing, press the button ; this will activate the rapid freezing indicator (❄).

When the rapid freezing function is turned on, the rapid freeze indicator will light up and the freezer compartment temperature indicator will display the value -27. Press the Rapid freeze button (❄) again to cancel this function. The Rapid freeze indicator will turn off and return to normal setting. The rapid freezing function will be automatically cancelled after 24 hours, unless cancelled by the user. To freeze a large amount of fresh food, press the rapid freeze button before placing the food in the freezer compartment.

Using the product

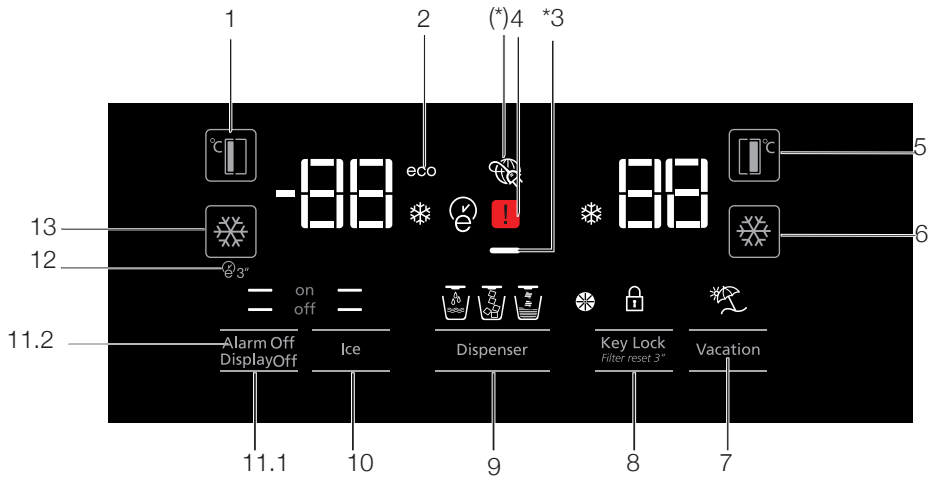

1. Freezer compartment temperature setting
2. Economy mode
3. Energy saving function (display off)
4. Power failure/High temperature / error warning indicator
5. Cooler compartment temperature setting
6. Rapid cooling
7. Vacation function
8. Keypad lock / filter replacing alert cancellation
9. Water, fragmented ice, ice cubes selection
10. Ice making on/off
11. Display on/off/Alarm off
12. Autoeco
13. Rapid freezing



***Optional:** The figures in this user guide are intended as drafts and may not perfectly match your product. If your product does not comprise the relevant parts, the information pertains to other models.

Using the product

1. Freezer compartment temperature setting

Pressing the button () will enable the freezer compartment temperature to be set at -18, -19, -20, -21, -22, -23, -24, -18...

2. Economy mode

Indicates the refrigerator is running on energy-saving mode. This indicator will be active when the freezer compartment temperature is set at -18 or the energy-saving cooling is engaged by eco-extra function. ()

3. Energy saving function (display off)

If the product doors are kept closed for a long time energy saving function is automatically activated and energy saving symbol is illuminated. When energy saving function is activated, all symbols on the display other than energy saving symbol will turn off. When the Energy Saving function is activated, if any button is pressed or the door is opened, energy saving function will be cancelled and the symbols on display will return to normal. Energy saving function is activated during delivery from factory and cannot be cancelled.

4. Power failure/High temperature / error warning indicator

This indicator () will light up in case of temperature faults or fault alerts. This indicator illuminates during power failure, high temperature failures and error warnings. During sustained power failures, the highest temperature that the freezer compartment reaches will flash on the digital display. After checking the food located in the freezer compartment press the alarm off button to clear the warning.

5. Cooler compartment temperature setting

After pressing the button (), the cooler compartment temperature can be set to 8,7,6,5,4,3,2.. respectively.

6. Rapid cooling

For rapid cooling, press the button; this will activate the rapid cooling indicator ()

Press this button again to deactivate this function.

Use this function when placing fresh foods into the cooler compartment or to rapidly cool the



food items. When this function is activated, the refrigerator will be engaged for 1 hour.

7. Vacation function

When the Vacation function () is active, the cooler compartment temperature indicator displays the inscription "- -" and no cooling process will be active in the cooling compartment. This function is not suitable to keep food in the cooler compartment. Other compartments will remain cooled with the respective temperature set for each compartment.

Press the vacation function button again to cancel this function. ()

8. Keypad lock / Keypad lock / filter replacing alert cancellation

Press keypad lock button () to activate the keypad lock. You may also use this function to prevent changing the refrigerator's temperature settings. The refrigerator's filter must be replaced every 6 months. If you follow the instructions in the section 5.2, the refrigerator will automatically calculate the remaining period and the filter replacing alert indicator () will light up when filter expires.

Press and hold the button () for 3 seconds to turn off the filter alert light.



9. Water, fragmented ice, ice cubes selection

Navigate the water (), ice cube () and fragmented ice () selections using the button number 8. The active indicator will remain lit.

10. Ice making on/off

Press the button () to cancel (off ) or activate (on ) ice-making.

11.1 Display on/off

When you press the Display off button and when the () off function is lit, all the other icons of the display will go off and the display will enter the energy saving mode. When you press the Display off button again and when the () on function is lit, all the other icons of the display will be lit and the display will exit the energy saving mode.

Using the product

11.2 Alarm off warning

In case of power failure/high temperature alarm, after checking the food located in the freezer compartment press the alarm off button to clear the warning.

12. Autoeco

Press the auto eco button (E3), for 3 seconds to activate this function. If the door remains closed for a long time when this function is activated, the cooler section will switch to economic mode. Press the button again to deactivate this function.

The indicator will light up after 6 hours when the auto eco function is active. (E)

13. Rapid freezing

Press the button (X) for rapid freezing. Press the button again to deactivate the function.

5.2. Humidity controlled crisper

(FreSHelf)

(This feature is optional)

Humidity rates of the vegetables and fruit are kept under control with the feature of humidity-controlled crisper and the food is ensured to stay fresh for longer.

We recommend you to place the leafy vegetables such as lettuce, spinach and the vegetables which are sensitive to humidity loss, in a horizontal manner as much as possible inside the crisper, not on their roots in a vertical position.

While the vegetables are being placed, specific gravity of the vegetables should be taken into consideration. Heavy and hard vegetables should be put at the bottom of the crisper and the lightweight and soft vegetables should be placed over.

Never leave the vegetables inside the crisper in their bags. If the vegetables are left inside their bags, this will cause them to decompose in a short period of time. In case contacting with other vegetables is not preferred for hygiene concerns, use a perforated paper and other similar packaging materials instead of a bag.

Do not place together the pear, apricot, peach, etc. and apple in particular which have a high level of generation of ethylene gas in the same crisper with the other vegetables and fruit. The ethylene gas which is emitted by these fruit may cause the other fruit to ripen faster and decompose in a shorter time.

5.3. Activating water filter change warning

(For products connected to the mains water line and equipped with filter)

Water filter change warning is activated as follows:

Automatic filter usage time calculation is not enabled ex factory.

It must be enabled in products equipped with a filter.

The S4 display board we use in the refrigerator has a nine-key system.

Set values are shown in the display.

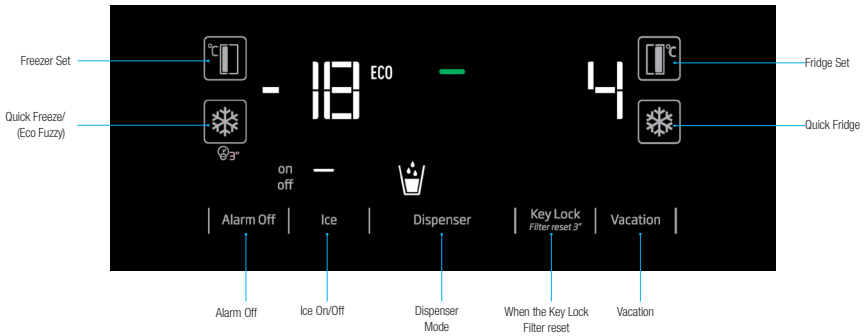

*(pressing 3 seconds)

After energising, press Alarm Off and Vacation buttons for 3 seconds to enter the password entry screen.

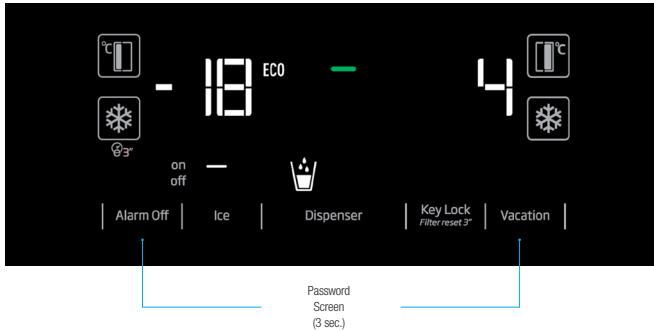

Using the product

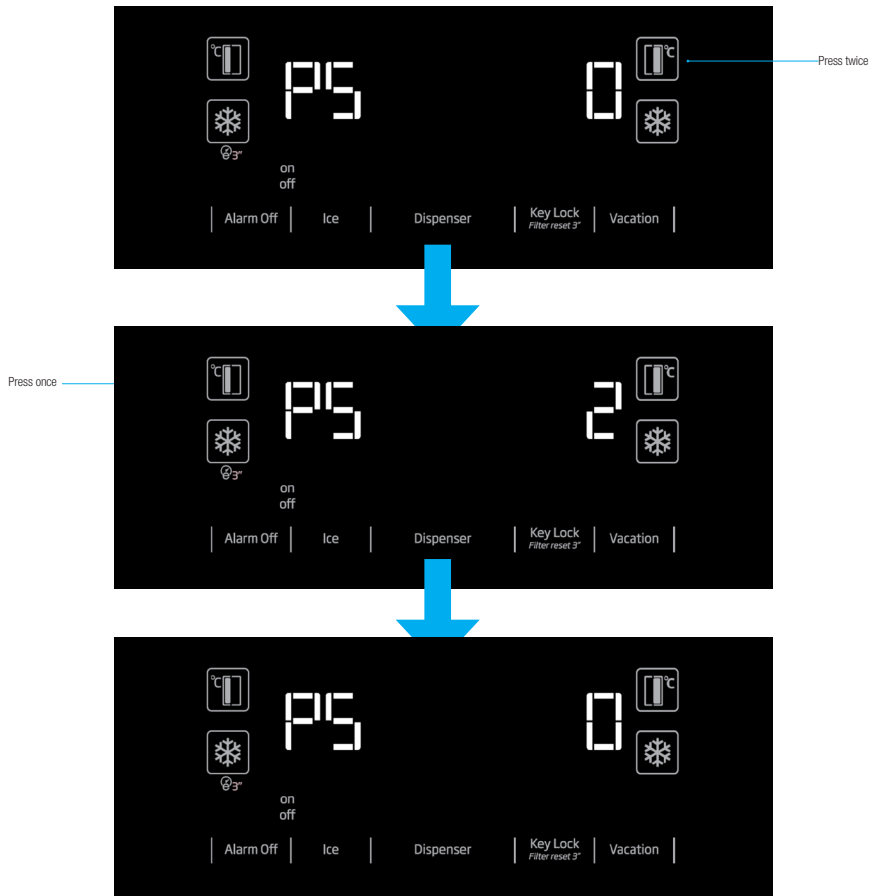

Using the product

5.4. Using the water fountain (for certain models)



The first few glasses of water taken from the fountain will normally be warm.



If the water fountain is not used for a long time, dispose of the first few glasses of water to get clean water.

You must wait approximately 12 hours to get cold water after first operating.
Use the display to select the water option, then pull the trigger to get water. Remove the glass shortly after pulling the trigger.

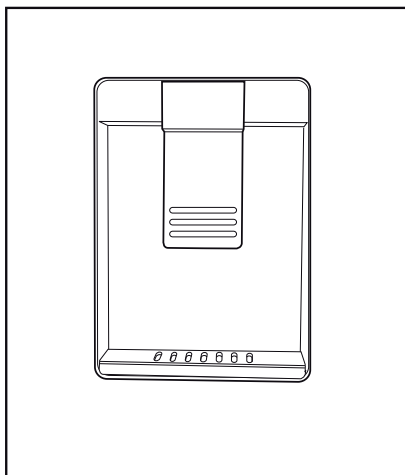

5.5. Filling the fountain water tank

Open the water tank's lid, as shown in the figure.
Fill in pure and clean drinking water. Close the lid.

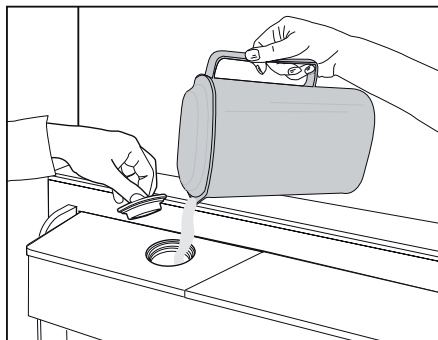

Using the product

5.6. Cleaning the water tank

Remove the water filling reservoir inside the door shelf.

Detach by holding both sides of the door shelf.

Hold both sides of the water tank and remove at 45° angle.

Remove and clean the water tank lid.

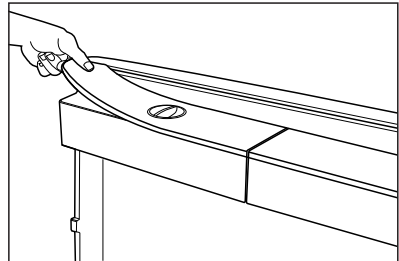
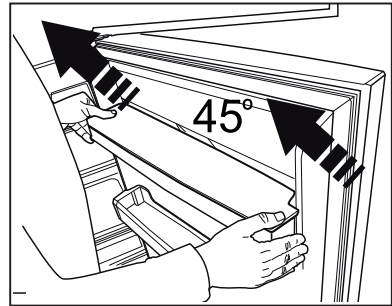
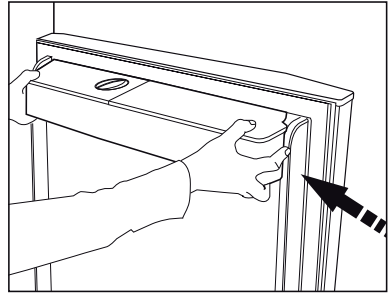

Do not fill the water tank with fruit juice, fizzy beverages, alcoholic beverages or any other liquids incompatible for use in the water fountain. Using such liquids will cause malfunction and irreparable damage in the water fountain. Using the fountain in this way is not within the scope of warranty. Such certain chemicals and additives in the beverages / liquids may cause material damage to the water tank.



The water tank and water fountain components cannot be washed with dishwashers.

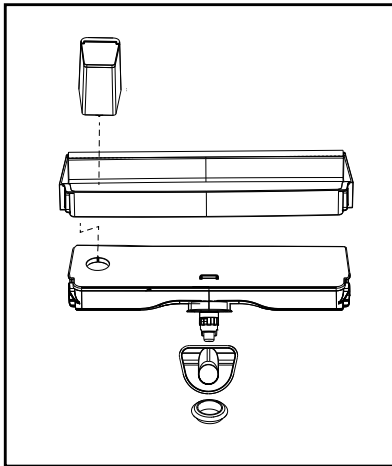

Using the product

5.7. Taking ice / water

(Optional)

To take water (☺) / ice cube (☺) / fragmented ice (☺), use the display to select the respective option. Take water/ice by pushing the trigger on the water fountain forward. When switching between ice cube (☺) / fragmented ice (☺) options, the previous ice type may be discharged a few more times.

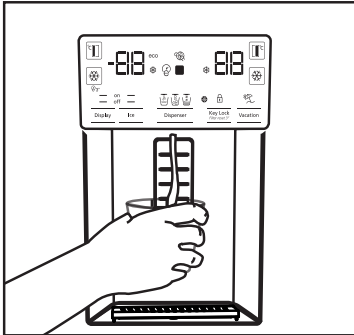

- The water may be cloudy during first use of the filter; do not consume the first 10 glasses of water.
- You must wait approximately 12 hours to get cold water after first installation.
- The product's water system is designed for clean water only. Do not use any other beverages.
- It is recommended to disconnect the water supply if the product will not be used for long periods during vacation etc.
- If the water fountain is not used for a long time, the first 1-2 glasses of water received may be warm.

5.8. Drip tray

(optional)

The water dripping from the water fountain accumulates on the drip tray; no water drainage is available. Pull the drip tray out or push on the edges to remove the tray. You may then discharge the water inside the drip tray.

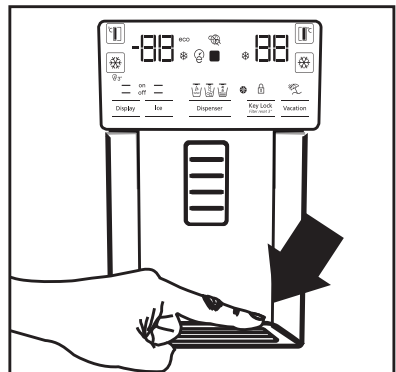

- You must wait approximately 12 hours before taking ice from the ice / water fountain for the first time. The fountain may not discharge ice if there is insufficient ice in the ice box.
- The 30 pieces of ice cubes (3-4 Litres) taken after first operating should not be used.
- In case of power blackout or temporary malfunction, the ice may partly melt and re-freeze. This will cause the ice pieces to merge with each other. In case of extended power blackouts or malfunction, the ice may melt and leak out. If you experience this problem, remove the ice in the ice box and clean the box.



WARNING: The product's water system should be connected to cold water line only. Do not connect to hot water line.

- The product may not discharge water during first operation. This is caused by the air in the system. The air in the system must be discharged. To do this, push the water fountain trigger for 1-2 minutes until the fountain discharges water. The initial water flow may be irregular. The water will flow normally once the air in the system is discharged.

Using the product

5.9. Zero degree compartment

(Optional)

Use this compartment to keep delicatessen at lower temperatures or meat products for immediate consumption. Do not place fruits and vegetables in this compartment. You can expand the product's internal volume by removing any of the zero degree compartments. To remove the compartment, simply pull forth, lift up and pull out.

5.10. Vegetable bin

The refrigerator's vegetable bin is designed to keep vegetables fresh by preserving humidity. For this purpose, the overall cold air circulation is intensified in the vegetable bin. Keep fruits and vegetables in this compartment. Keep the green-leaved vegetables and fruits separately to prolong their life.

5.11. Blue light

(Optional)

The product's vegetable bins comprise blue light. The vegetables in the bin will continue photosynthesize under the blue light's wavelength effect and remain live and fresh.

5.12. Ionizer

(Optional)

The ionizer system in the cooler compartment's air duct serves to ionize the air. The negative ion emissions will eliminate bacteria and other molecules causing odour in the air.

5.13. Minibar

(Optional)

The refrigerator's minibar door shelf can be accessed without opening the door. This will allow you to easily take frequently consumed food and beverages from the refrigerator. To open the minibar cover, push with your hand and pull towards yourself.



WARNING: Do not sit, hang or place heavy objects on the minibar cover. This may damage the product or cause you to be injured.

To close this compartment, simply push forward from the upper section of the cover.

5.14. Odour filter

(optional)

The odour filter in the cooler compartment's air duct will prevent undesirable odour formation.

Using the product

5.15. Icematic and ice storage box (Optional)

Fill the icematic with water and put in place. The ice will be ready after approximately two hours. Do not remove the icematic to take the ice.

Turn the buttons on the ice chambers right-hand side by 90°; the ice will fall to the ice storage box below. You may then remove the ice storage box and serve the ice.



The ice storage box is intended for storing ice only. Do not fill with water. Doing so will cause it to break.

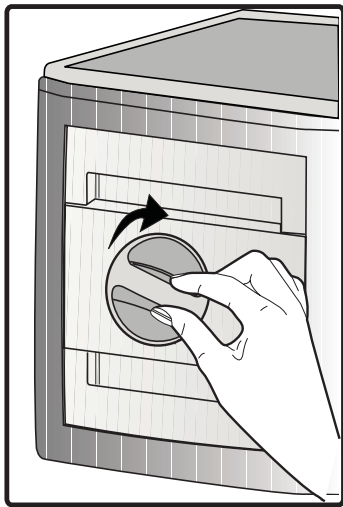

5.16. Ice-maker (Optional)

Ice maker is located on the upper section of the freezer cover.

Hold the handles on the sides of the ice stock reservoir and move up to remove.

Remove the ice-maker decorative lid by moving up.

OPERATION

To remove the ice reservoir

Hold the ice stock reservoir from the handles, then move up and pull the ice stock reservoir. (Figure 1)

To reinstall the ice reservoir

Hold the ice stock reservoir from the handles, move up with an angle to fit the sides of the reservoir to their slot and make sure that the ice selector pin is mounted properly. (Figure 2)

Push downwards firmly, until there is no space left between the reservoir and the door plastic. (Figure 2)

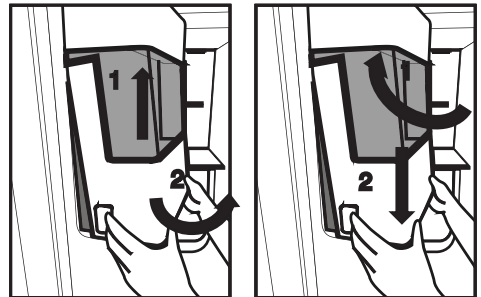

If you have difficulty in refitting the reservoir, turn the rotary gear 90° and reinstall it as shown in the figure 3. Any sound you hear when the ice drops into the reservoir is a part of normal operation.

Using the product

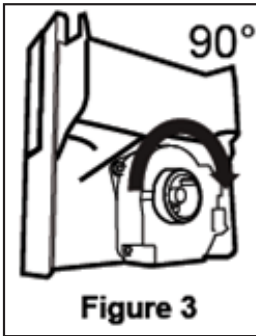

When the ice dispenser does not work properly

If you do not remove ice cubes for a long time, they will cause formation of ice chunks. In this case, please remove the ice stock reservoir in accordance with the instructions given above, separate the ice chunks, discard the inseparable ice and put the ice cubes back into the ice stock reservoir. (Figure 4)

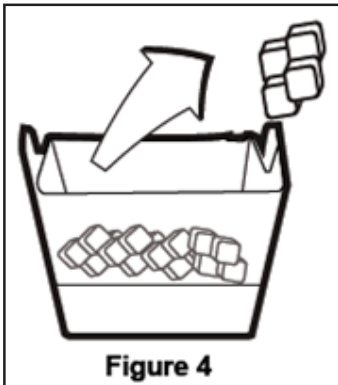

When ice does not come out, check for any ice stuck in the canal and remove it. Regularly check the ice canal to clear the obstacles as shown in the figure 5. When using your refrigerator for the first time or when not using it for an extended period of time Ice cubes may be small due to air in the pipe after connection, any air will be purged during normal use. Discard the ice produced for approximately one day since the water pipe may contain the contaminants.



Caution!

Do not insert the hand or any other object into the ice canal and blade since it may damage the parts or hurt the hand.

Do not let the children hang on the ice dispenser or the ice maker since it may cause an injury

To prevent dropping the ice stock reservoir use both hands when removing it.

If you close the door hard, it may cause water spilling over the ice stock reservoir.

Do not dismount the ice stock reservoir unless it is necessary.

Using the product

5.17. Freezing fresh food

- To preserve food quality, the food items placed in the freezer compartment must be frozen as quickly as possible, use the rapid freezing for this.
- Freezing the food items when fresh will extend the storage time in the freezer compartment.
- Pack the food items in air-tight packs and seal tightly.
- Make sure the food items are packed before putting in the freezer. Use freezer holders, tinfoil and damp-proof paper, plastic bag or similar packaging materials instead of traditional packaging paper.
- Mark each food pack by writing the date on the package before freezing. This will allow you to determine the freshness of each pack every time the freezer is opened. Keep the earlier food items in the front to ensure they are used first.
- Frozen food items must be used immediately after defrosting and should not be frozen again.
- Do not free large quantities of food at once.

5.18. Recommendations for storing frozen foods

The compartment must be set to at least -18°C .

1. Place the food items in the freezer as quickly as possible to avoid defrosting.
2. Before freezing, check the "Expiry Date" on the package to make sure it is not expired.
3. Make sure the food's packaging is not damaged.

5.19. Deep freezer details

As per the IEC 62552 standards, the freezer must have the capacity to freeze 4,5 kg of food items at -18°C or lower temperatures in 24 hours for each 100 litres of freezer compartment volume. Food items can only be preserved for extended periods at or below temperature of -18°C . You can keep the foods fresh for months (in deep freezer at or below temperatures of 18°C).

The food items to be frozen must not contact the already-frozen food inside to avoid partial defrosting.

Boil the vegetables and filter the water to extend the frozen storage time. Place the food in air-tight packages after filtering and place in the freezer. Bananas, tomatoes, lettuce, celery, boiled eggs, potatoes and similar food items should not be frozen. Freezing these food items will simply reduce the nutritional value and food quality, as well as possible spoiling which is harmful to health.

| Freezer Compartment Setting | Cooler Compartment Setting | Descriptions |
|-------------------------------------|----------------------------|--|
| -18°C | 4°C | This is the default, recommended setting. |
| $-20, -22$ or -24°C | 4°C | These settings are recommended for ambient temperatures exceeding 30°C . |
| Rapid Freeze | 4°C | Use this to freeze food items in a short time, the product will reset to previous settings when the process is completed. |
| -18°C or colder | 2°C | Use these settings if you believe the cooler compartment is not cold enough due to ambient temperature or frequently opening the door. |

Using the product

5.20.Placing the food

| | |
|---------------------------------|--|
| Freezer compartment shelves | Various frozen goods including meat, fish, ice cream, vegetables etc. |
| Cooler compartment shelves | Food items inside pots, capped plate and capped cases, eggs (in capped case) |
| Cooler compartment door shelves | Small and packed food or beverages |
| Vegetable bin | Fruits and vegetables |
| Fresh food compartment | Delicatessen (breakfast food, meat products to be consumed in short notice) |

The lamp(s) used in this appliance is not suitable for household room illumination. The intended purpose of this lamp is to assist the user to place foodstuffs in the refrigerator/freezer in a safe and comfortable way.

5.21.Door open alert

(Optional)

An audible alert will be heard if the product's door remains open for 1 minute. The audible alert will stop when the door is closed or any button on the display (if available) is pressed.

5.22.Interior light

Interior light uses a LED type lamp. Contact the authorized service for any problems with this lamp.

6 Maintenance and cleaning

Cleaning your fridge at regular intervals will extend the service life of the product.



WARNING: Unplug the product before cleaning it.

- Never use gasoline, benzene or similar substances for cleaning purposes.
- Never use any sharp and abrasive tools, soap, household cleaners, detergent and wax polish for cleaning.
- Dissolve one teaspoon of bi-carbonate in half litre of water. Soak a cloth with the solution and wrung it thoroughly. Wipe the interior of the refrigerator with this cloth and the dry thoroughly.
- Make sure that no water enters the lamp housing and other electrical items.
- If you will not use the refrigerator for a long period of time, unplug it, remove all food inside, clean it and leave the door ajar.
- Check regularly that the door gaskets are clean. If not, clean them.
- To remove door and body shelves, remove all of its contents.
Remove the door shelves by pulling them up. After cleaning, slide them from top to bottom to install.
- Never use cleaning agents or water that contain chlorine to clean the outer surfaces and chromium coated parts of the product. Chlorine causes corrosion on such metal surfaces.

6.1 Avoiding bad odours

Materials that may cause odour are not used in the production of our refrigerators. However, due to inappropriate food preserving conditions and not cleaning the inner surface of the refrigerator as required can bring forth the problem of odour. Pay attention to following to avoid this problem:

- Keeping the refrigerator clean is important. Food residuals, stains, etc. can cause odour. Therefore, clean the refrigerator with bi-carbonate dissolved in water every few months. Never use detergents or soap.
- Keep the food in closed containers. Microorganisms spreading out from uncovered containers can cause unpleasant odours.
- Never keep food that have passed best before dates and spoiled in the refrigerator.

6.2 Protecting the plastic surfaces

Do not put liquid oils or oil-cooked meals in your refrigerator in unsealed containers as they damage the plastic surfaces of the refrigerator. If oil is spilled or smeared onto the plastic surfaces, clean and rinse the relevant part of the surface at once with warm water.

7. Troubleshooting

Check this list before contacting the service. Doing so will save you time and money. This list includes frequent complaints that are not related to faulty workmanship or materials. Certain features mentioned herein may not apply to your product.

The refrigerator is not working.

- The power plug is not fully settled. >>> Plug it in to settle completely into the socket.
- The fuse connected to the socket powering the product or the main fuse is blown. >>> Check the fuses.

Condensation on the side wall of the cooler compartment (MULTI ZONE, COOL, CONTROL and FLEXI ZONE).

- The door is opened too frequently >>> Take care not to open the product's door too frequently.
- The environment is too humid. >>> Do not install the product in humid environments.
- Foods containing liquids are kept in unsealed holders. >>> Keep the foods containing liquids in sealed holders.
- The product's door is left open. >>> Do not keep the product's door open for long periods.
- The thermostat is set to too low temperature. >>> Set the thermostat to appropriate temperature.

Compressor is not working.

- In case of sudden power failure or pulling the power plug off and putting back on, the gas pressure in the product's cooling system is not balanced, which triggers the compressor thermic safeguard. The product will restart after approximately 6 minutes. If the product does not restart after this period, contact the service.
- Defrosting is active. >>> This is normal for a fully-automatic defrosting product. The defrosting is carried out periodically.
- The product is not plugged in. >>> Make sure the power cord is plugged in.
- The temperature setting is incorrect. >>> Select the appropriate temperature setting.
- The power is out. >>> The product will continue to operate normally once the power is restored.

The refrigerator's operating noise is increasing while in use.

- The product's operating performance may vary depending on the ambient temperature variations.

This is normal and not a malfunction.

The refrigerator runs too often or for too long.

- The new product may be larger than the previous one. Larger products will run for longer periods.
- The room temperature may be high. >>> The product will normally run for long periods in higher room temperature.
- The product may have been recently plugged in or a new food item is placed inside. >>> The product will take longer to reach the set temperature when recently plugged in or a new food item is placed inside. This is normal.
- Large quantities of hot food may have been recently placed into the product. >>> Do not place hot food into the product.
- The doors were opened frequently or kept open for long periods. >>> The warm air moving inside will cause the product to run longer. Do not open the doors too frequently.
- The freezer or cooler door may be ajar. >>> Check that the doors are fully closed.
- The product may be set to temperature too low. >>> Set the temperature to a higher degree and wait for the product to reach the adjusted temperature.
- The cooler or freezer door washer may be dirty, worn out, broken or not properly settled. >>> Clean or replace the washer. Damaged / torn door washer will cause the product to run for longer periods to preserve the current temperature.

The freezer temperature is very low, but the cooler temperature is adequate.

- The freezer compartment temperature is set to a very low degree. >>> Set the freezer compartment temperature to a higher degree and check again.

The cooler temperature is very low, but the freezer temperature is adequate.

- The cooler compartment temperature is set to a very low degree. >>> Set the freezer compartment temperature to a higher degree and check again.

The food items kept in cooler compartment drawers are frozen.

Troubleshooting

- The cooler compartment temperature is set to a very low degree. >>> Set the freezer compartment temperature to a higher degree and check again.

The temperature in the cooler or the freezer is too high.

- The cooler compartment temperature is set to a very high degree. >>> Temperature setting of the cooler compartment has an effect on the temperature in the freezer compartment. Wait until the temperature of relevant parts reach the sufficient level by changing the temperature of cooler or freezer compartments.
- The doors were opened frequently or kept open for long periods. >>> Do not open the doors too frequently.
- The door may be ajar. >>> Fully close the door.
- The product may have been recently plugged in or a new food item is placed inside. >>> This is normal. The product will take longer to reach the set temperature when recently plugged in or a new food item is placed inside.
- Large quantities of hot food may have been recently placed into the product. >>> Do not place hot food into the product.

Shaking or noise.

- The ground is not level or durable. >>> If the product is shaking when moved slowly, adjust the stands to balance the product. Also make sure the ground is sufficiently durable to bear the product.
- Any items placed on the product may cause noise. >>> Remove any items placed on the product.

The product is making noise of liquid flowing, spraying etc.

- The product's operating principles involve liquid and gas flows. >>> This is normal and not a malfunction.

There is sound of wind blowing coming from the product.

- The product uses a fan for the cooling process. This is normal and not a malfunction.

There is condensation on the product's internal walls.

- Hot or humid weather will increase icing and condensation. This is normal and not a malfunction.

- The doors were opened frequently or kept open for long periods. >>> Do not open the doors too frequently; if open, close the door.
- The door may be ajar. >>> Fully close the door.

There is condensation on the product's exterior or between the doors.

- The ambient weather may be humid, this is quite normal in humid weather. >>> The condensation will dissipate when the humidity is reduced.

The interior smells bad.

- The product is not cleaned regularly. >>> Clean the interior regularly using sponge, warm water and carbonated water.
- Certain holders and packaging materials may cause odour. >>> Use holders and packaging materials without free of odour.
- The foods were placed in unsealed holders. >>> Keep the foods in sealed holders. Micro-organisms may spread out of unsealed food items and cause malodour. Remove any expired or spoilt foods from the product.

The door is not closing.

- Food packages may be blocking the door. >>> Relocate any items blocking the doors.
- The product is not standing in full upright position on the ground. >>> Adjust the stands to balance the product.
- The ground is not level or durable. >>> Make sure the ground is level and sufficiently durable to bear the product.

The vegetable bin is jammed.

- The food items may be in contact with the upper section of the drawer. >>> Reorganize the food items in the drawer.

If The Surface Of The Product Is Hot.

- High temperatures may be observed between the two doors, on the side panels and at the rear grill while the product is operating. This is normal and does not require service maintenance! Be careful when touching these areas.



WARNING:

If the problem persists after following the instructions in this section, contact your vendor or an Authorised Service. Do not try to repair the product.

Beste klant,

We willen optimale prestaties bereiken met onze producten die in moderne faciliteiten worden gefabriceerd met nauwgezette kwaliteitscontroles.

Om die reden moet u de gebruikersgids volledig lezen voor u het product in gebruik neemt en bewaar de handleiding als referentiebron. Als u het product aan een andere persoon geeft, moet u deze handleiding ook meegeven.

De gebruikershandleiding zorgt voor een snel en veilig gebruik van het product.

- Lees de gebruikershandleiding voor de installatie en bediening van het product.
- U moet de geldige veiligheidsinstructies altijd naleven.
- Bewaar de handleiding binnen handbereik voor een eventuele raadpleging in de toekomst.
- Lees alle andere documenten die worden geleverd met het product.

Vergeet niet dat deze handleiding van toepassing kan zijn op meerdere productmodellen. De handleiding vermeldt eventuele variaties tussen de verschillende modellen heel duidelijk.

Symbolen en opmerkingen

De volgende symbolen worden gebruikt in de handleiding:

| | |
|---|--|
|  | Belangrijke informatie en handige tips. |
|  | Risico van fatale gevolgen en schade aan eigendom. |
|  | Risico van elektrische schokken. |
|  | De verpakking van het product is vervaardigd uit recyclebaar materiaal, in overeenstemming met de Nationale Milieuwetgeving. |

Inhoud

| | | |
|----------|---|-----------|
| 1 | Belangrijke Veiligheids- en omgevingsinstructies | 3 |
| 1.1. | Algemene veiligheid | 3 |
| 1.1.1 | HC waarschuwing | 5 |
| 1.1.2 | Voor modellen met een waterfontein | 6 |
| 1.2. | Bedoeld gebruik | 6 |
| 1.3. | Kinderveiligheid. | 6 |
| 1.4. | Conformiteit met de WEEE-richtlijn en Verwijdering van afvalproducten | 6 |
| 1.5. | Conformiteit met de RoHS-richtlijn | 7 |
| 1.6. | Informatie op de verpakking. | 7 |
| 2 | Koelkast | 8 |
| 2 | Koelkast | 9 |
| 3 | Installatie | 10 |
| 3.1. | Correcte plaats voor de installatie | 10 |
| 3.2. | De plastic spieën bevestigen | 10 |
| 3.3. | De voetjes aanpassen | 11 |
| 3.4. | Stroomaansluiting | 11 |
| 3.5. | Wateraansluiting (Optioneel) | 12 |
| 3.6. | De waterleiding aansluiten op het product | 13 |
| 3.7. | Aansluiting op het waternetwerk (Optioneel) | 13 |
| 3.8. | Voor producten die water mandflessen gebruiken (Optioneel) | 14 |
| 3.9 | Waterfilter (Optioneel) | 14 |
| 3.9.1. | De externe filter op de wand bevestigen (Optioneel) | 15 |
| 3.9.2. | Interne filter | 16 |
| 4 | Vorbereiding | 18 |
| 4.1. | Wat u kunt doen om energie te besparen | 18 |
| 4.2. | Eerste gebruik. | 18 |
| 5 | Het gebruik van het product | 19 |
| 5.1. | Indicatorpaneel | 19 |
| 5.2. | Vochtigheidsgeruleerde groentelade (Ever Fresh) | 26 |
| 5.3. | De waterfilter vervanging waarschuwing inschakelen | 27 |
| 5.4. | Het gebruik van de drinkfontein (voor bepaalde modellen) | 29 |
| 5.5. | Het reservoir van de drinkfontein opvullen | 29 |
| 5.6. | Het waterreservoir schoonmaken | 30 |
| 5.7. | BIJs / water nemen (Optioneel) | 31 |
| 5.8. | Druppelvanger (optioneel) | 31 |
| 5.9. | Nul-graden compartiment (Optioneel) | 32 |
| 5.10. | Groentevak | 32 |
| 5.11. | Blauw licht (Optioneel) | 32 |
| 5.12. | Ionisator (Optioneel) | 32 |
| 5.13. | Minibar (Optioneel) | 32 |
| 5.14. | Geurfilter (optioneel) | 32 |
| 5.15. | Icematic ijs en opslagvak | 33 |
| 5.16. | Ijsmaker (Optioneel) | 33 |
| 5.17. | Verse etenswaren invriezen | 35 |
| 5.18. | Aanbevelingen voor het opslaan van ingevroren etenswaren | 35 |
| 5.19. | Informatie over de diepvriezer | 35 |
| 5.20. | De etenswaren plaatsen | 36 |
| 5.21. | Deur open alarm (Optioneel) | 36 |
| 5.22. | Interne verlichting | 36 |
| 6 | Onderhoud en reiniging | 37 |
| 6.1. | Onaangename geurtjes vermijden | 37 |
| 6.2. | Plastic oppervlakten beschermen | 37 |
| 7 | Probleemoplossing | 38 |

1 Belangrijke Veiligheids- en omgevingsinstructies

Deze sectie bevat de noodzakelijke veiligheidsinstructies om risico op letsels of materiële schade te vermijden. Het niet naleven van deze instructies resulteert in de nietigverklaring van alle mogelijke productgaranties.

Bedoeld gebruik

| | |
|--|---|
|  | WAARSCHUWING: Indien het apparaat in zijn beschermingskap is of geplaatst is, zorg ervoor dat de ventilatieopeningen niet gedekt zijn. |
|  | WAARSCHUWING: Gebruik geen mechanische apparaten of andere apparaten behalve apparaten welke door de producent worden geadviseerd om het proces voor ontdooien te versnellen. |
|  | WAARSCHUWING: Beschadig koelmiddelstroom circuit niet. |
|  | WAARSCHUWING: Gebruik geen elektrische apparaten welke niet aanbevolen worden door de producent binnen de opslag ruimten voor voedsel. |

| | |
|---|--|
|  | WAARSCHUWING: Bewaar geen explosieve stoffen, zoals spuitbussen met een ontvlambaar drijfgas, in dit apparaat. |
|---|--|

Dit apparaat is ontworpen om huiselijk gebruik of bij onderstaande soortgelijke gevallen gebruikt te worden.

- Voor het gebruik in personeel keukens bij winkels, bureaus en overige werkplaatsen;
- Voor het gebruik door klanten bij boerderijen en hotels, motels en overige plaatsen waar klanten kunnen verblijven;

1.1. Algemene veiligheid

- Dit product mag niet worden gebruikt door personen met fysieke, gevoelsmatige en mentale handicaps, door personen met onvoldoende kennis en ervaring of door kinderen. Het apparaat mag enkel worden gebruikt door dergelijke personen als ze onder toezicht en instructies staan van een persoon die verantwoordelijk is voor hun veiligheid. Kinderen mogen niet met dit apparaat spelen.
- Als er een defect optreedt, moet u de stekker verwijderen uit het stopcontact.

Veiligheids- en omgevingsinstructies

- Nadat u de stekker hebt verwijderd, moet u 5 minuten wachten voor u hem opnieuw in het stopcontact voert.
- Verwijder de stekker van het product uit het stopcontact als u het niet gebruikt.
- U mag het product niet aanraken met natte handen! Trek niet aan het netsnoer maar houd het steeds vast bij de stekker.
- U mag de stekker van de koelkast niet invoeren als het stopcontact los zit.
- Verwijder de stekker uit het stopcontact tijdens de installatie, onderhoudswerken, reiniging en reparaties.
- Als u het product gedurende een lange periode niet gebruikt, moet u de stekker van het product uit het stopcontact verwijderen en alle etenswaren verwijderen.
- Gebruik het product niet als het compartiment met circuitkaarten op het bovenste deel achteraan van het product (elektrische kaart doos deksel) (1) open is.

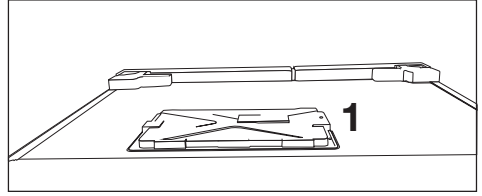

- Gebruik geen stoom of stoomreinigers om de koelkast te reinigen en het ijs te smelten. Stoom kan in contact komen met de geëlektrificeerde zones en kortsluitingen of elektrische schokken veroorzaken!
- U mag het product niet reinigen door er water op te verstuiven of te gieten! Gevaar van elektrische schokken!
- Als er een defect optreedt, mag u het product niet gebruiken want dit kan elektrische schokken veroorzaken. Neem contact op met de geautoriseerde dienst voor u iets doet.
- Voer de stekker in een geaard stopcontact. De aarding moet worden uitgevoerd door een gekwalificeerde elektricien.
- Als het product voorzien is van een LED-type verlichting moet u contact opnemen met de geautoriseerde dienstverlening

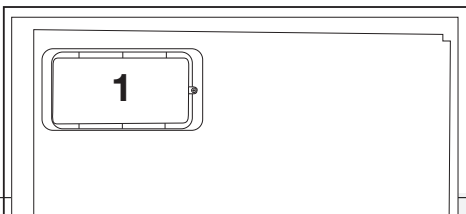

Veiligheids- en omgevingsinstructies

om het te vervangen als er een probleem optreedt.

- Raak geen bevroren goederen aan met natte handen! Ze kunnen blijven plakken aan uw handen!
- Plaats geen vloeistoffen in flessen en blikjes in het vriesvak. Deze kunnen namelijk barsten!
- Plaats vloeistoffen rechtop nadat u het deksel stevig hebt gesloten.
- U mag geen ontvlambare stoffen in de buurt van het product verstuiwen want deze kunnen branden of ontploffen.
- Bewaar geen ontvlambaar materiaal en producten met ontvlambaar gas (sprays, etc.) in de koelkast.
- Plaats geen containers met vloeistof bovenop het product. Water spatten op een geëlektrificeerd onderdeel kan elektrische schokken veroorzaken en fataal aflopen.
- Het product blootstellen aan regen, sneeuw, zonlicht en wind veroorzaakt elektrisch gevaar. Als u het product verplaatst, mag u er niet aan trekken bij het handvat. Het handvat kan los komen.
- Zorg ervoor uw handen of lichaam niet te klemmen in een

van de bewegende delen van het product.

- U mag niet stappen of leunen op de deur, laden of gelijkaardige delen van de koelkast. Dit kan er toe leiden dat het product valt en het kan schade veroorzaken aan de onderdelen.
- Let erop het netsnoer niet te klemmen.

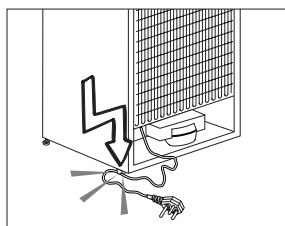

1.1.1 HC waarschuwing

Als het product voorzien is van een koelsysteem met R600 gas moet u er op letten het koelsysteem en de leiding niet te beschadigen wanneer u het product gebruikt of verplaatst. Dit gas is ontvlambaar. Als het koelsysteem beschadigd is, moet u het product uit te buurt van brandhaarden houden en de ruimte onmiddellijk ventileren.



Het label links aan de binnenzijde geeft het type gas aan dat in het product wordt gebruikt.

Veiligheids- en omgevingsinstructies

1.1.2 Voor modellen met een waterfontein

- De druk van de koud waterinlaat mag maximum 90psi (620 kPa) bedragen. Als uw waterdruk hoger is dan 80psi (550 kPa) moet u een drukbegrenzer gebruiken in uw netwerk. Als u niet weet hoe u uw waterdruk kunt controleren, moet u hulp vragen van een professionele loodgieter.
- Als het risico bestaat op een waterslageffect in uw installatie moet u altijd een waterslag preventie apparatuur installeren. Raadpleeg een professionele loodgieter als u niet zeker bent of er een waterslageffect aanwezig is in uw installatie.
- Installeer deze niet op de warme waterinlaat. Neem de nodige maatregelen tegen het bevriezen van de leidingen. De watertemperatuur bedrijfsinterval moet minimum 33°F (0,6°C) en maximum 100°F (38°C) zijn.
- Gebruik enkel drinkwater.

1.2. Bedoeld gebruik

- Dit product is ontworpen voor huishoudelijk gebruik. Het is niet bedoeld voor commercieel gebruik.

- Het product mag enkel worden gebruikt om etenswaren en dranken op te slaan.
- U mag geen gevoelige producten bewaren die een gecontroleerde temperatuur vereisen (vaccins, warmtegevoelige medicatie, medische producten, etc.) in de koelkast.
- De fabrikant aanvaardt geen verantwoordelijkheid voor eventuele schade als het gevolg van misbruik of een incorrecte hantering.
- Originele reserveonderdelen worden geleverd gedurende een periode van 10 jaar vanaf de product aankoopdatum.

1.3. Kinderveiligheid

- Houd de verpakking uit de buurt van kinderen.
- Laat kinderen nooit spelen met het product.
- Als de deur van het product voorzien is van een slot moet u ze uit de buurt van kinderen houden.

1.4. Conformiteit met de WEEE-richtlijn en Verwijdering van afvalproducten

Dit product is conform met de EU WEEE-richtlijn (2012/19/EU). Dit product draagt een classificatiesymbool voor afval elektrische en elektronische apparatuur (WEEE).

Veiligheids- en omgevingsinstructies

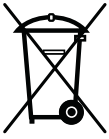

Dit product werd vervaardigd met kwalitatief hoogstaande onderdelen en materialen die opnieuw kunnen worden gebruikt en die geschikt zijn voor recycling. U mag het afvalproduct niet verwijderen met het normale huishoudelijke en andere afval aan het einde van de levensduur. Breng het naar een inzamelcentrum voor de recycling van elektrische en elektronische apparatuur. Raadpleeg uw lokale autoriteiten voor meer informatie over deze inzamelcentra.

1.5. Conformiteit met de RoHS-richtlijn

Dit product is conform met de EU WEEE-richtlijn (2011/65/EU). Het bevat geen schadelijk en verboden materiaal zoals gespecificeerd in de Richtlijn.

1.6. Informatie op de verpakking

Het verpakkingsmateriaal van het product is gefabriceerd van recyclebaar materiaal in overeenstemming met onze Nationale Milieuwetgeving. U mag het verpakkingsmateriaal niet samen met het huishoudelijke of ander afval weggooien. Breng het naar de inzamelpunten voor verpakkingsmateriaal aangewezen door de lokale autoriteiten.

2 Koelkast

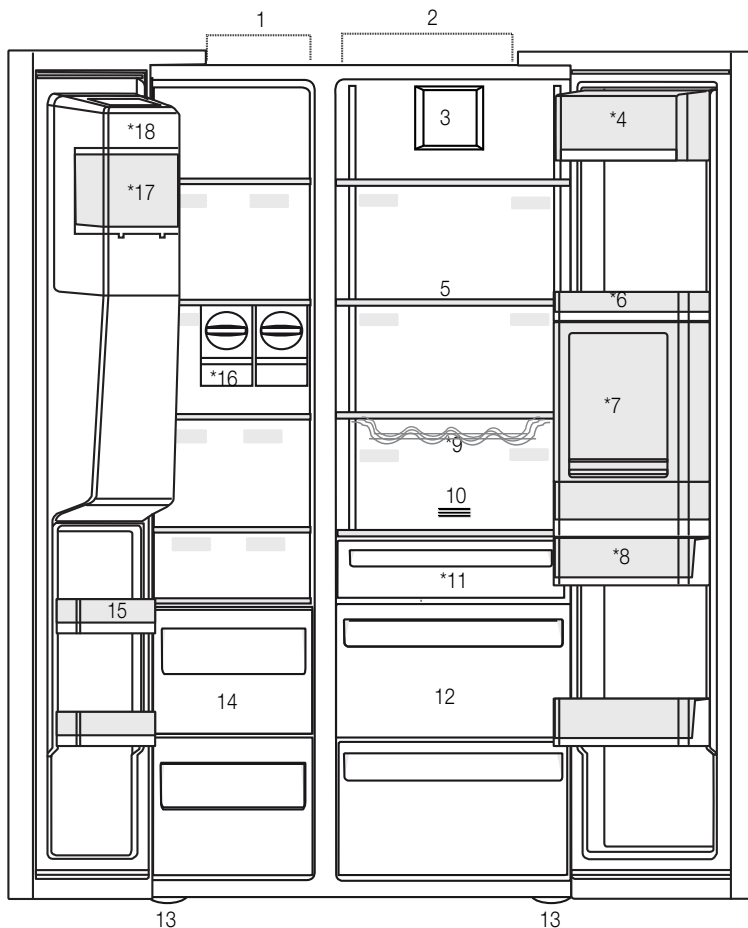

- | | |
|-----------------------|---|
| 1- Vriesvak | 10- Geurfilter |
| 2- Koelvak | 11- Nul-graden compartiment |
| 3- Ventilator | 12- Groentevakken |
| 4- Boter-kaasvak | 13- Instelbare voetjes |
| 5- Glazen platen | 14- Compartimenten voor ingevroren etenswaren |
| 6- Koelvak deurvakken | 15- Diepvriezer deurvakken |
| 7- Minibar accessoire | 16- Icematics |
| 8- Waterreservoir | 17- IJsvak |
| 9- Flessenrek | 18- IJsmaker decoratief deksel |
- *Optioneel



*Optioneel: Afbeeldingen in deze gebruikshandleiding zijn schematisch en stemmen mogelijk niet exact overeen met uw product. Als de betrokken vakken niet aanwezig zijn in uw product verwijst de informatie naar andere modellen.

2 Koelkast

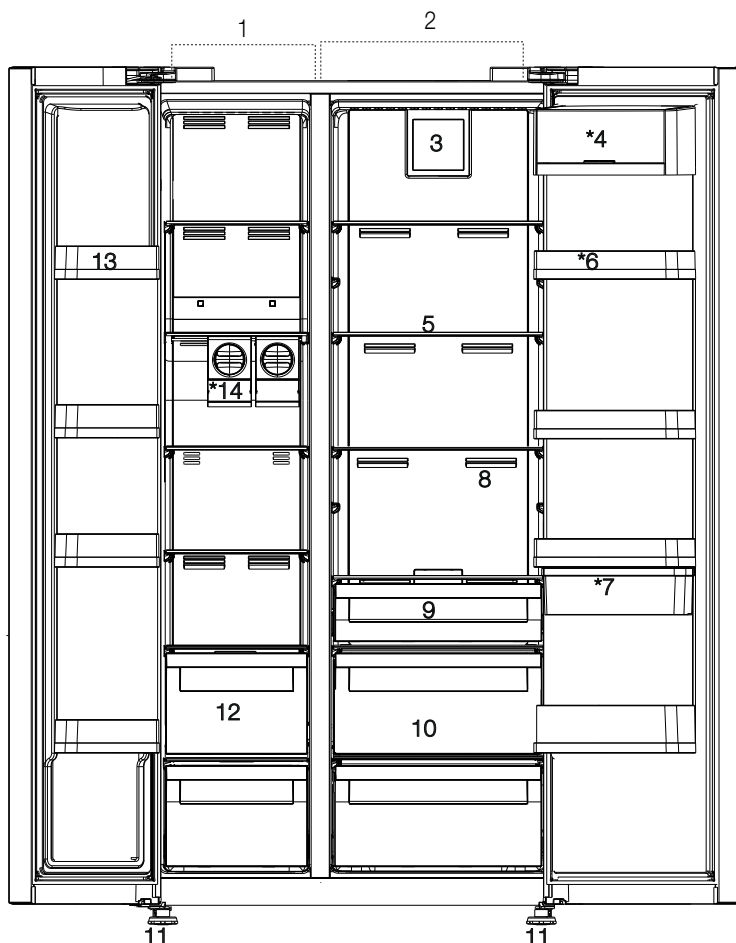

*Optioneel: Afbeeldingen in deze gebruikshandleiding zijn schematisch en stemmen mogelijk niet exact overeen met uw product. Als de betrokken vakken niet aanwezig zijn in uw product verwijst de informatie naar andere modellen.

3 Installatie

3.1. Correcte plaats voor de installatie

Neem contact op met de Geautoriseerde Dienst voor de installatie van het product. Om het product voor te bereiden voor de installatie kunt u de informatie raadplegen in de handleiding en ervoor zorgen dat de elektrische en watervoorzieningen correct zijn uitgevoerd. Zo niet moet u een elektricien en loodgieter aanspreken om de voorzieningen correct uit te voeren.



WAARSCHUWING: De fabrikant aanvaardt geen verantwoordelijkheid voor eventuele schade veroorzaakt door werkzaamheden die worden uitgevoerd door niet-geautoriseerde personen.



WAARSCHUWING: Het netsnoer van het product moet uit het stopcontact worden verwijderd tijdens de installatie. Zo niet kan dit fataal aflopen of resulteren in ernstige letsels!



WAARSCHUWING: Als de deuropening te nauw is om het product door te laten, moet u de deur verwijderen en het product zijdelings draaien; als dit niet werkt, kunt u contact opnemen met de geautoriseerde dienst.

- Plaats het product op een vlakke ondergrond om trillingen te vermijden.
- Plaats het product minimum 30 cm verwijderd van de radiator, het fornuis en gelijkaardige warmtebronnen en minimum 5 cm van elektrische ovens.
- U mag het product niet blootstellen aan direct zonlicht en u mag het niet bewaren in een vochtige omgeving.
- Het product vereist voldoende luchtcirculatie voor een efficiënte werking. Als het product in een muurholte wordt geplaatst, mag u niet vergeten minimum 5 cm tussenruimte te laten tussen het product en het plafond en de muren.
- Installeer het product niet in omgevingen met temperaturen van minder dan -5°C .

3.2. De plastic spieën bevestigen

Gebruik de plastic spieën die worden geleverd met het product om voldoende ruimte te laten voor de luchtcirculatie tussen het product en de muur.

1. Om de spieën te bevestigen, verwijdert u de schroeven van het product en gebruikt u de schroeven die worden geleverd met de spieën.

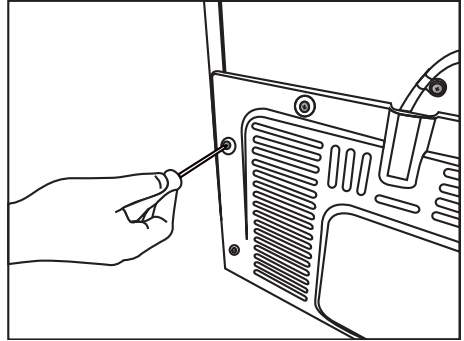

2. Bevestig 2 plastic spieën op het ventilatiedeksel zoals aangetoond als j in de afbeelding.

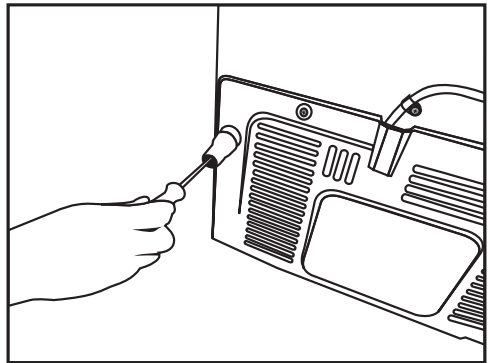

3.3. De voetjes aanpassen

Als het product niet in evenwicht staat, moet u de voorste instelbare voetjes aanpassen door ze naar rechts of links te draaien.

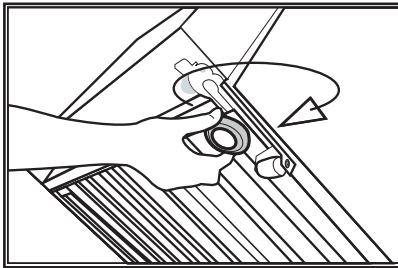
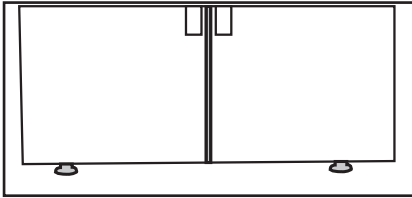

Om de deuren verticaal aan te passen,
Draai de bevestigingsmoer onderaan los
Schroef de stelmoer (In / Tegen wijzerzin) in
overeenstemming met de positie van de deur
Draai de bevestigingsmoer vast voor de definitieve
positie

Om de deuren horizontaal aan te passen,
Draai de bevestigingsmoer bovenaan los
Schroef de stelmoer (In / Tegen wijzerzin) op de
zijkant in overeenstemming met de positie van de
deur
Draai de bevestigingsmoer bovenaan vast voor de
definitieve positie

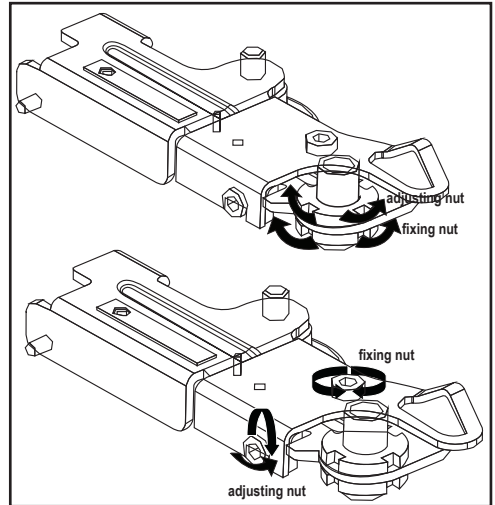

3.4. Stroomaansluiting



WAARSCHUWING: Gebruik geen verlengsnoer of meervoudige stopcontacten voor de stroomverbinding.



WAARSCHUWING: Een beschadigd netsnoer moet worden vervangen door een Geautoriseerde Dienst.



Als u twee koelers naast elkaar plaatst, moet u minimum 4 cm afstand laten tussen beide toestellen.

- Ons bedrijf aanvaardt geen verantwoordelijkheid voor eventuele schade door het gebruik zonder aarding en stroomverbinding conform de nationale wetgeving.
- De netstekker moet gemakkelijk toegankelijk blijven na de installatie.
- Gebruik geen multi-groep stekker met of zonder verlengsnoer tussen het stopcontact en de koelkast.

3.5. Wateraansluiting (Optioneel)



WAARSCHUWING: Verwijder de stekker van het product en de waterpomp (indien beschikbaar) uit het stopcontact tijdens de aansluiting.

De watertoevoer, filter en mandfles aansluitingen moeten worden uitgevoerd door een geautoriseerde dienst. Het product kan worden aangesloten op een mandfles of rechtstreeks op het waternetwerk naargelang het model. Om de aansluiting tot stand te brengen, moet de waterleiding eerst worden aangesloten op het product.

Controleer of de volgende onderdelen werden geleverd met het model van uw product:

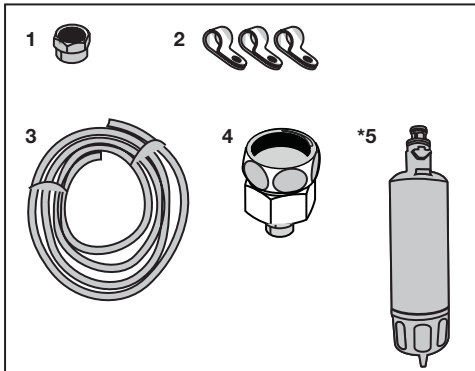

1. Connector (1 stuk): Gebruikt om de waterslang op de achterzijde van het product te bevestigen.
2. Slangklem (3 stuks): Gebruikt om de waterslang aan de muur te bevestigen.
3. Waterslang (1 stuk, 5 meter diameter 1/4 inch): Gebruikt voor de wateraansluiting.
4. Kraan adapter (1 stuk): Omvat een poreuze filter gebruikt voor de aansluiting op het koude waternetwerk.
5. Waterfilter (1 stuk "Optioneel"): Gebruikt om het product aan te sluiten op het waternetwerk. De waterfilter is niet noodzakelijk als er een mandflesaansluiting aanwezig is.

Installatie

3.6. De waterleiding aansluiten op het product

Om de waterslang aansluiten op het product moet u de onderstaande instructies volgen.

1. Verwijder de connector van de slang adapter achteraan op het product en voer de slang doorheen de connector.

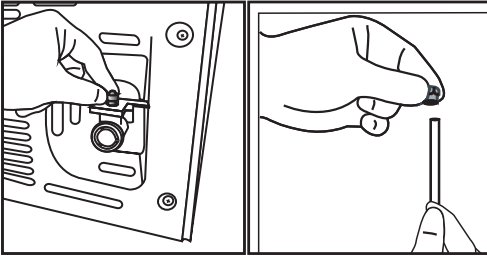

2. Duw de waterslang zachtjes neerwaarts en sluit ze aan op het mondstuk van de slang.

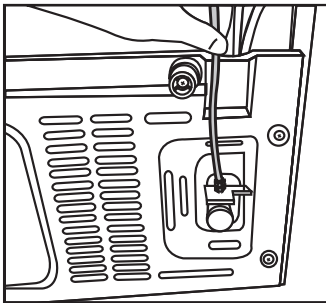

3. Draai de connector handmatig vast om hem te bevestigen op het mondstuk van de slang. U kunt de connector ook aandraaien met een waterpomptang of tang.

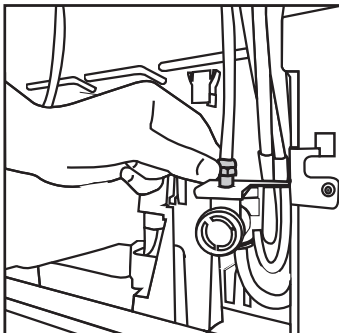

4. Sluit het andere uiteinde van de slang aan op het waternetwerk (Zie Sectie 3.7) of, als u een mandfles gebruikt, op de waterpomp (Zie Sectie 3.8).

3.7. Aansluiting op het waternetwerk (Optioneel)

Om het product te gebruiken door het aan te sluiten op het koud waternetwerk moet een standaard 1/2" ventiel verbingsstuk worden geïnstalleerd op het koud waternetwerk bij u thuis. Als de connector niet beschikbaar is of als u niet zeker bent, moet u een gekwalificeerde loodgieter raadplegen.

1. Maak de connector los (1) van de kraanadapter (2).

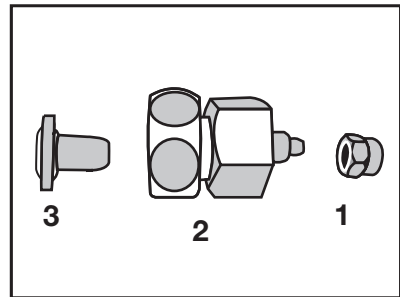

2. Sluit de kraanadapter aan op het waternetwerk.

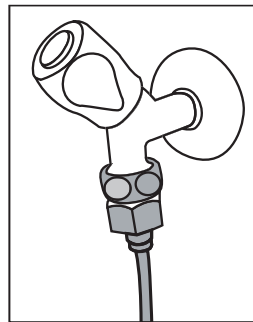

3. Bevestig de connector rond de waterslang.

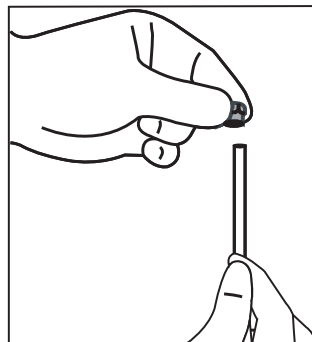

Installatie

4. Bevestig de connector in de kraanadapter en draai aan met de hand / een werktuig.

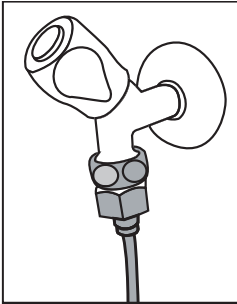

5. Om schade, verschuivingen of ongewenst verwijdering van de slag te vermijden, moet u de geleverde klemmen gebruiken om de waterslang correct te bevestigen.

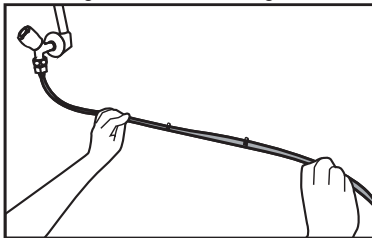

WAARSCHUWING: Nadat u de kraan hebt open gedraaid, moet u ervoor zorgen dat er geen waterlek is aan de uiteinden van de waterslang. Als u een lek vaststelt, moet u het ventiel los draaien en alle aansluitingen aandraaien met een waterpomptang of tang.

3.8. Voor producten die water mandflessen gebruiken (Optioneel)

Om een mandfles te gebruiken voor de wateraansluiting van het product moet de waterpomp worden gebruikt aanbevolen door de geautoriseerde dienst.

1. Sluit een uiteinde van de waterslang die wordt geleverd met de pomp aan op het product (zie 3.6) en volg de onderstaande instructies.

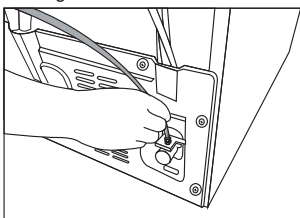

2. Sluit het andere uiteinde van de waterslang aan op de waterpomp door de slang in de ingang van de pomp te duwen.

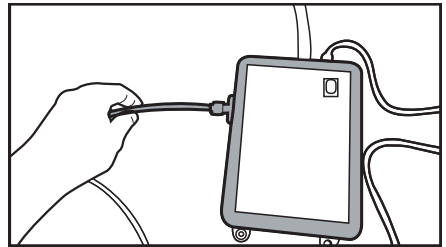

3. Plaats en bevestig de pompslang in de mandfles.

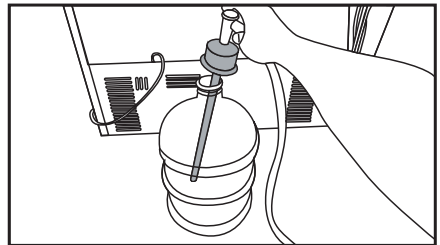

4. Aan het einde van de aansluiting steekt u de stekker in het stopcontact en start u de waterpomp.



Wacht 2-3 minuten na de start van de pomp om de gewenste efficiëntie te bereiken.



Raadpleeg ook de gebruikshandleiding van de pomp met betrekking tot de wateraansluiting.



Indien een mandfles wordt gebruikt, is er geen waterfilter vereist.

3.9 Waterfilter (Optioneel)

Het product kan een interne of externe filter, afhankelijk van het model. Om de waterfilter te bevestigen, moet u de onderstaande instructies volgen.

Installatie

3.9.1. De externe filter op de wand bevestigen (Optioneel)



WAARSCHUWING: Bevestig de filter niet op het product.

Controleer of de volgende onderdelen werden geleverd met het model van uw product:

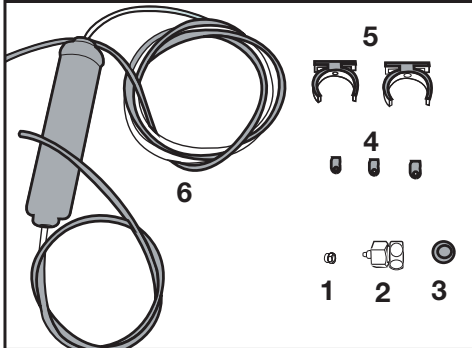

1. Connector (1 stuk): Gebruikt om de waterslang op de achterzijde van het product te bevestigen.
2. Kraan adapter (1 stuk): Gebruikt voor de aansluiting op het koud waternetwerk.
3. Poreuze filter (1 stuk)
4. Slangklem (3 stuks): Gebruikt om de waterslang aan de muur te bevestigen.
5. Filter aansluitmechanisme (2 stuks): Gebruikt om de filter aan de muur te bevestigen.
6. Waterfilter (1 stuk): Gebruikt om het product aan te sluiten op het waternetwerk. De waterfilter is niet noodzakelijk indien een mandfles aansluiting wordt gebruikt.

1. Sluit de kraanadapter aan op het waternetwerk.
2. Bepaal de locatie om de externe filter vast te stellen. Bevestig het verbindingstuk (5) van de filter aan de muur.

3. Bevestig de filter rechtop op de het verbindingstuk van de filter zoals aangeduid op het label. (6)

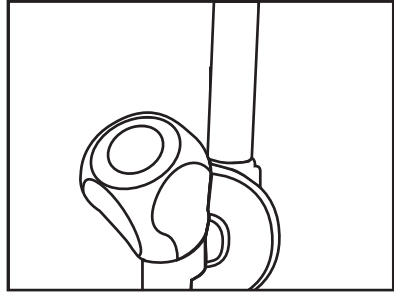

4. Bevestig de waterslang die uitsteekt aan de bovenzijde van de filter op de wateraansluiting adapter van het product, (zie 3.6)

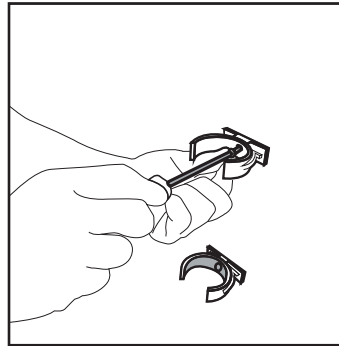

Aan het einde van de aansluiting moet ze er uitzien als de onderstaande afbeelding.

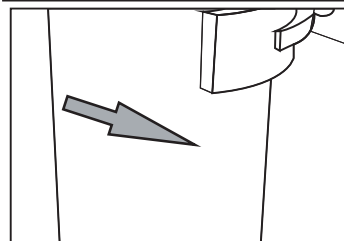
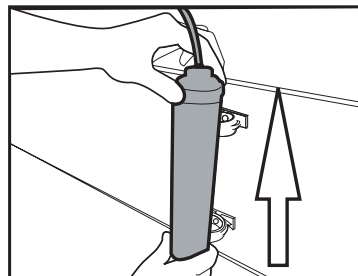

Installatie

3.9.2. Interne filter

De interne filter die wordt geleverd met het product is niet geïnstalleerd op het moment van de levering; u moet de onderstaande instructies volgen om de filter te installeren.

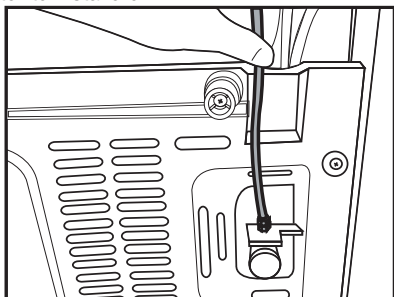

Waterleiding:

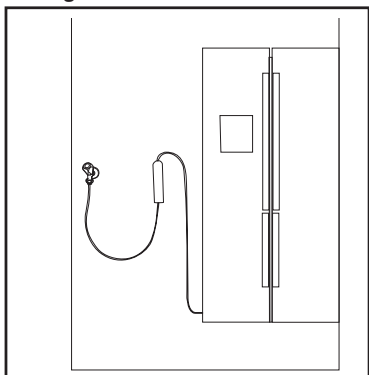

Mandflesleiding:

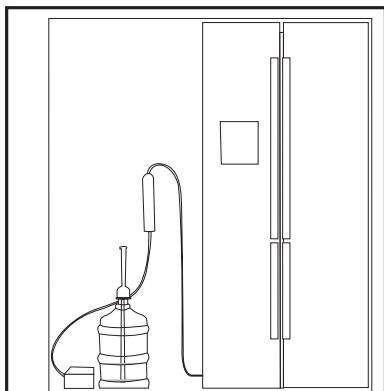

1. "Ice Off" ("IJs uit") indicator moet actief zijn tijdens de installatie van de filter. Gebruik de ON-OFF (AAN-UIT) indicator met de "Ice" ("IJs") knop op het scherm.

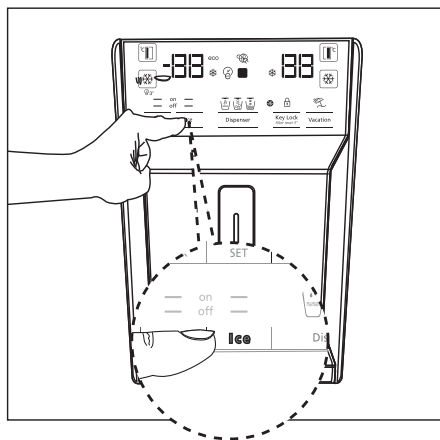

2. Verwijder het groentevak (a) voor toegang tot de waterfilter.

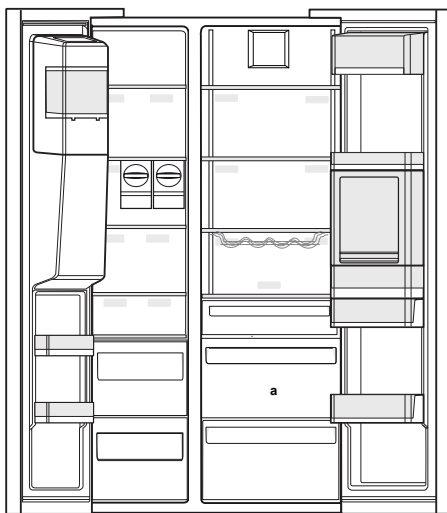

U mag de eerste 10 glazen water nadat u de filter hebt aangesloten niet gebruiken.

Installatie

3. Trek aan het bypass deksel van de waterfilter om het te verwijderen.



Er kunnen een aantal druppels uitstromen wanneer u het deksel verwijdert; dit is normaal.

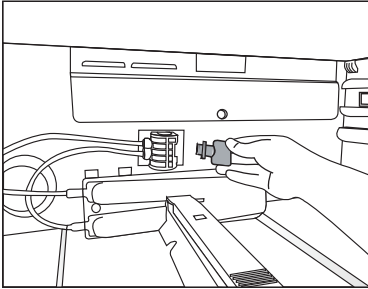

4. Plaats het deksel van de waterfilter in het mechanisme en duw om het te vergrendelen.

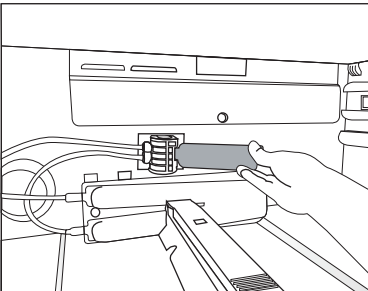

5. Druk opnieuw op de "Ice" (Ijs) knop op het scherm om de "Ice Off" (Ijs uit) modus te annuleren.



De waterfilter verwijdert bepaalde vreemde deeltjes uit het water. Hij verwijdert geen micro-organismen uit het water.



Zie sectie 5.2 om de filter vervangingsperiode in te schakelen.

4 Voorbereiding

4.1. Wat u kunt doen om energie te besparen



Het product verbinden met elektronische energiebesparende systemen is schadelijk want het kan uw product beschadigen.

- Houd de deur van de koelkast niet te lang open.
- Plaats geen warme dranken in de koelkast.
- U mag de koelkast niet te veel opvullen; als u de interne luchtcirculatie blokkeert, vermindert het koelvermogen.
- De energieverbruikswaarde die werd gespecificeerd voor de koelkast werd gemeten met het bovenste deksel van het vriesvak verwijderd, met de andere planken en de onderste laden aangebracht en bij een maximum lading. De bovenste glazen plaat kan worden gebruikt, afhankelijk van de vorm en afmeting van de in te vriezen etenswaren.
- Afhankelijk van de kenmerken van het product; ingevroren etenswaren ontdooien in het koelvak resulteert in energiebesparing en bewaart de kwaliteit van de etenswaren.
- De manden/lades die met het koelcompartiment worden meegeleverd moeten altijd worden gebruikt om voor een laag energieverbruik en betere opslagcondities te zorgen.
- Wanneer voedsel in contact komt met de temperatuursensor in het vriezercompartiment dan kan dit het energieverbruik van het apparaat verhogen. Derhalve dient contact met de sensor(s) voorkomen te worden.

- Zorg ervoor dat de etenswaren niet in contact komen met de hieronder beschreven temperatuursensor van het koelvak.

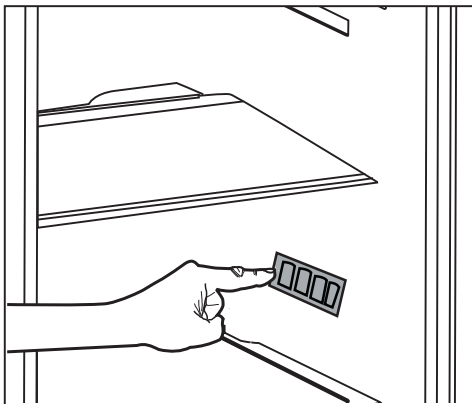

4.2. Eerste gebruik

Voor u de koelkast in gebruik neemt, moet u ervoor zorgen dat u de nodige voorbereidingen treft in overeenstemming met de instructies vermeld in de "Veiligheids- en omgevingsinstructies" en "Installatie" secties.

- Schakel het product in zonder etenswaren en laat het werken gedurende 6 uur. Open de deur niet tenzij absoluut noodzakelijk.



Een geluidsignaal weerklinkt wanneer de compressor wordt ingeschakeld. Het is normaal dat u geluid hoort, zelfs als de compressor niet ingeschakeld is, omwille van de perslucht en gassen in het koelsysteem.



Het is normaal dat de voorzijden van de koelkast warm zijn. Deze zones zijn ontworpen om op te warmen en condensatie te vermijden.



In bepaalde modellen schakelt het instrumentenpaneel uit 5 minuten nadat de deur werd gesloten. Het wordt opnieuw ingeschakeld als de deur wordt geopend of als een knop wordt ingedrukt.

5 Het gebruik van het product

5.1. Indicatorpaneel

Indicatorpanelen kunnen variëren naargelang het model van uw product.

De geluids- en visuele functies van het indicatorpaneel helpen bij het gebruik van de koelkast.

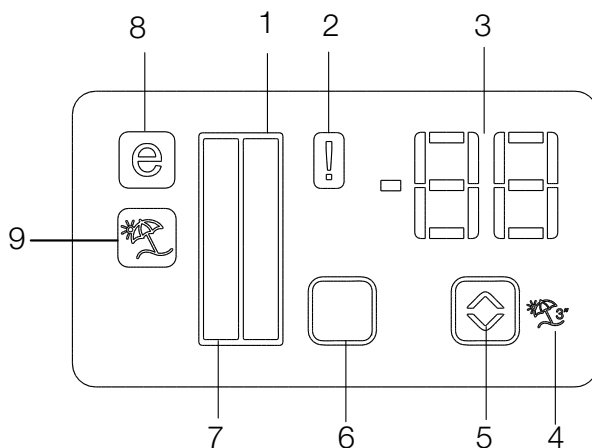

1. Koelvak indicator
2. Foutstatus indicator
3. Temperatuurindicator
4. Vakantiefunctie knop
5. Temperatuur instelling knop
6. Compartimentsselectie knop
7. Koelvak indicator
8. Besparingsmodus indicator
9. Vakantiefunctie indicator

***optioneel**



***Optioneel:** De afbeeldingen in deze handleiding zijn bedoeld als schetsen en het is mogelijk dat ze niet perfect overeenstemmen met uw product. Als de betrokken vakken niet aanwezig zijn in uw product verwijst de informatie naar andere modellen.

Het gebruik van het product

1. Koelvak indicator

Het licht in het koelvak schakelt in wanneer de temperatuur van het koelvak wordt aangepast.

2. Foutstatus indicator

Deze sensor schakelt in als de koelkast onvoldoende koelt of als de sensor defect is. Als deze indicator actief is, geeft de temperatuurindicator van het vriesvak "E" weer en de temperatuurindicator van het koelvak geeft "1, 2, 3..." etc. weer. De cijfers op de indicator dienen om het onderhoudspersoneel informatie te geven over het defect.

3. Temperatuurindicator

Geeft de temperatuur aan van de vries- en koelvakken.

4. Vakantiefunctie knop

Om deze functie in te schakelen, houdt u de Vakantiekноп 3 seconden ingedrukt. Als de Vakantiefunctie actief is, geeft de temperatuurindicator van het koelvak "- -" weer en er is geen koelproces actief in het koelvak. Deze functie is niet geschikt om etenswaren in het koelvak te bewaren. Andere compartimenten blijven gekoeld bij de respectieve temperatuur die werd ingesteld voor ieder compartiment.

Druk opnieuw op de Vakantiekноп () om deze functie te annuleren.

5. Temperatuur instelling knop

De respectieve temperatuur in de compartimenten varieert binnen het -24°C... -18°C en 8°C...1°C bereik.

6. Compartimentselectie knop

Gebruik de compartiment selectiekноп van de koelkast om te schakelen tussen het kovel van het vriesvak.

7. Koelvak indicator

Het licht in het vriesvak schakelt in wanneer de temperatuur van het koelvak wordt aangepast.

8. Besparingsmodus indicator

Geeft aan wanneer de koelkast in de energiebesparing modus werkt. Deze indicator is actief als de temperatuur in het vriesvak ingesteld is op -18°C.

9. Vakantiefunctie indicator

Geeft aan wanneer de vakantiefunctie actief is.

Het gebruik van het product

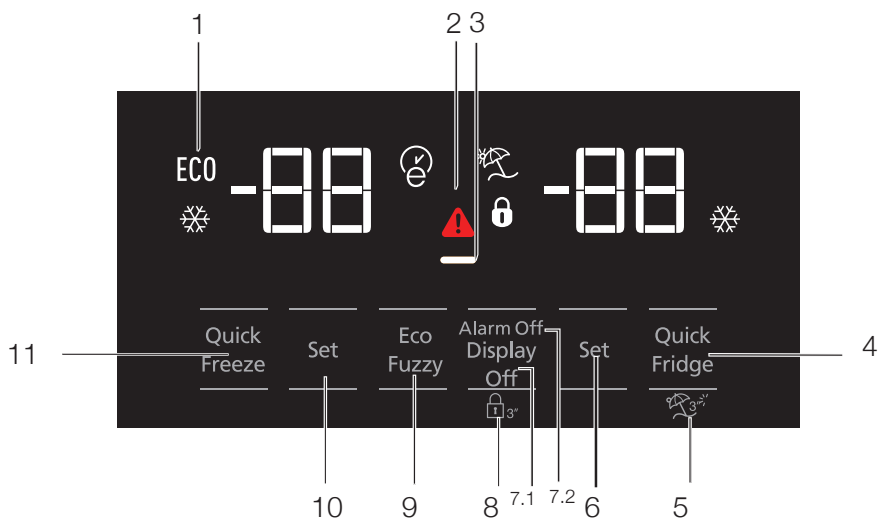

1. Zuinig gebruik
2. Waarschuwing bij hoge temperatuur / fout
3. Energiebesparingsfunctie (display uit)
4. Snelkoelen
5. Vakantiefunctie
6. Temperatuurinstelling van het koelgedeelte
7. Energiebesparing (display uit) / Alarm uit
waarschuwing
8. Toetsenbord vergrendelen
9. Eco fuzzy
10. Temperatuurinstelling van het
diepvriesgedeelte
11. Snel vriezen



***Optioneel:** De afbeeldingen in deze handleiding zijn bedoeld als schetsen en het is mogelijk dat ze niet perfect overeenstemmen met uw product. Als de betrokken vakken niet aanwezig zijn in uw product verwijst de informatie naar andere modellen.

Het gebruik van het product

1. Zuinig gebruik

Dit symbool gaat aan als het diepvriesvak wordt ingesteld op -18°C , wat de meest zuinige instelling is. (ECO) De Indicator voor zuinig gebruik gaat uit als de functie Snelkoelen of Snelvriezen wordt geselecteerd.

2. Waarschuwingsindicator voor stroomstoring / hoge temperatuur / fout

Deze indicator () gaat aan bij een temperatuurfout of foutwaarschuwingen. Dit lampje licht op bij een stroomstoring, storing door hoge temperatuur en waarschuwingen voor fouten. Tijdens een langere stroomstoring zal de hoogste temperatuur die het vriescompartiment bereikt, op de digitale display knipperen. Druk na het controleren van het voedsel dat in het vriescompartiment zit, op de knop alarm uit om het alarm uit te zetten.

Raadpleeg het hoofdstuk "Maatregelen aanbevolen voor probleemoplossing" in uw handleiding als u ziet dat dit lampje brandt.

3. Energiebesparingsfunctie (display uit)

Als de deuren van het product een lange periode gesloten zijn, wordt de functie energiebesparing automatisch geactiveerd en het symbool voor energiebesparing licht op. Wanneer de functie energiebesparing geactiveerd is, zullen alle symbolen op de display anders dan het symbool voor energiebesparing uit gaan. Wanneer de functie Energiebesparing geactiveerd is, zal de functie energiebesparing, als er op een knop gedrukt wordt of de deur geopend wordt, worden geannuleerd en de symbolen op de display zullen terugkeren naar normaal.

De functie Energiebesparing wordt geactiveerd bij levering van fabriek en kan niet worden geannuleerd.

4. Snelkoelen

Als de snelkoelfunctie ingeschakeld wordt, gaat de snelkoelindicator aan () en geeft de temperatuurindicator van het koelgedeelte de waarde 1 aan. Druk opnieuw op de snelkoelknop om deze functie te annuleren. De aanduiding

Snelkoelen gaat uit en keert terug naar de normale instellingen. De snelkoelfunctie wordt automatisch na 1 uur geannuleerd tenzij de gebruiker dit vroeger doet. Wanneer u grote hoeveelheden verse levensmiddelen wenst te koelen, druk dan de knop Snelkoelen in voordat u de levensmiddelen in het koelgedeelte plaatst.

5. Vakantiefunctie

Druk gedurende 3 seconden op de snelkoelknop om de vakantiefunctie te activeren, hierdoor wordt de indicator voor de vakantiemodus geactiveerd (). Als de vakantiefunctie in werking is, geeft de temperatuurindicator van het koelgedeelte "- -" weer en er wordt niet gekoeld in het koelgedeelte. Deze functie is niet geschikt om levensmiddelen in het koelgedeelte op te slaan. Andere gedeeltes blijven gekoeld op de temperatuur die voor het gedeelte is ingesteld. Druk opnieuw op de knop van de vakantiefunctie om deze functie te annuleren

6. Temperatuurinstelling van het koelgedeelte

Nadat knop ingedrukt werd, kan de temperatuur van de koeler respectievelijk op 8, 7, 6, 5, 4, 3, 2 en 1 ingesteld worden. ()

7.1 Energiebesparing (display uit)

Door op deze knop te drukken () licht het symbool voor de energiebesparing op () en wordt de energiebesparingsfunctie geactiveerd. Door de energiebesparingsfunctie in te schakelen, worden alle andere symbolen op het display uitgeschakeld. Als de energiebesparingsfunctie ingeschakeld is, wordt deze gedeactiveerd als de deur geopend wordt of een knop wordt ingedrukt en alle symbolen op het display keren terug naar hun normale stand. Door deze knop opnieuw in te drukken (), wordt de energiebesparing uitgeschakeld en de energiebesparingsfunctie gedeactiveerd.

7.2 Alarm uit waarschuwing

In het geval van een stroomstoring/hoge temperatuur-alarm druk, na het controleren van

Het gebruik van het product

het voedsel dat in het vriescompartiment zit, op de knop alarm uit om het alarm af te zetten.

8. Toetsenbord vergrendelen

Druk tegelijkertijd nogmaals 3 seconden op de knop Scherm uit. Het symbool voor toetsenbordvergrendeling gaat branden en de toetsenbordvergrendeling wordt geactiveerd; de knoppen worden gedeactiveerd als de toetsenbordvergrendeling ingeschakeld is. Druk tegelijkertijd nogmaals 3 seconden op de knop Scherm uit. Het symbool voor toetsenbordvergrendeling gaat uit en de toetsenbordvergrendeling wordt uitgeschakeld. Druk op de knop Scherm uit om te voorkomen dat de temperatuurinstellingen van de koelkast worden gewijzigd.

9. Eco fuzzy

Druk gedurende 1 seconde de eco-fuzzyknop in om de eco-fuzzyfunctie te activeren. Als deze functie geactiveerd wordt, schakelt de diepvriezer na minstens 6 uur over op zuinige modus en de indicator voor zuinig gebruikt licht op. Druk gedurende 3 seconden op knop voor de eco-fuzzyfunctie om de eco-fuzzyfunctie te deactiveren (E).

De indicator licht op na 6 uur als de eco-fuzzyfunctie actief is.

10. Temperatuurinstelling van het diepvriesgedeelte

De temperatuur in het diepvriesgedeelte kan aangepast worden. Door op de knop te drukken, kan de temperatuur van het diepvriesgedeelte op -18, -19, -20, -21, -22, -23 en -24 ingesteld worden.

11. Snelvriezen

Druk op de knop om snelvriezen te activeren, hierdoor wordt de snelvriesindicator ingeschakeld (S).

Als de snelvriesfunctie ingeschakeld wordt, gaat de snelvriesindicator aan en geeft de temperatuurindicator van het diepvriesgedeelte

de waarde -27 aan. Druk opnieuw op de snelvriesknop (S) om deze functie te annuleren. De aanduiding Snelvriezen gaat uit en keert terug naar de normale instellingen. De snelvriesfunctie wordt automatisch na 24 uur geannuleerd tenzij de gebruiker dit vroeger doet. Wanneer u grote hoeveelheden verse levensmiddelen wenst in te vriezen, druk dan de knop Snelvriezen in voordat u de levensmiddelen in het diepvriesgedeelte plaatst.

Het gebruik van het product

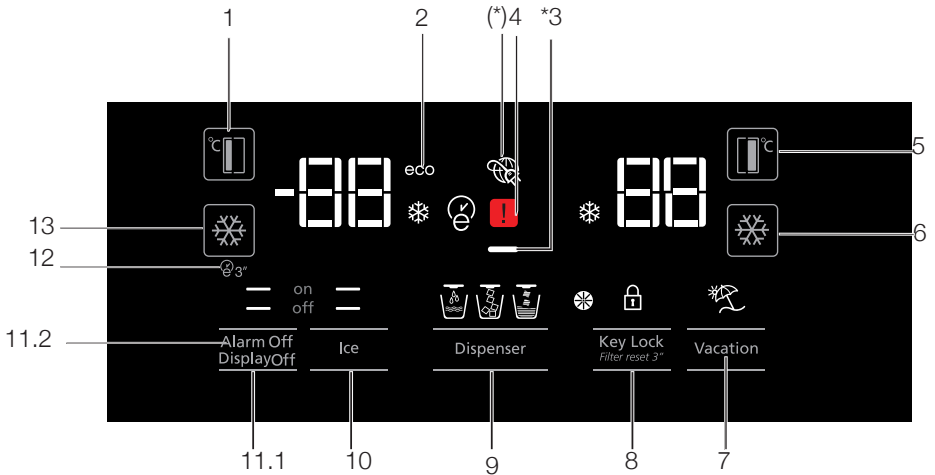

1. Temperatuurinstelling van het diepvriesgedeelte
2. Besparingsmodus
3. Energiebesparingsfunctie (display uit)
4. Waarschuwingsindicator Stroomstoring / Hoge temperatuur / fout
5. Temperatuurinstelling van het koelgedeelte
6. Snelkoelen
7. Vakantiefunctie
8. Annulering toetsvergrendeling / waarschuwing voor vervanging filter
9. Keuze tussen water, ijscherven, ijsblokjes
10. Ijs maken aan/uit
11. Display aan/uit /Alarm uit waarschuwing
12. Auto-eco
13. Snel vriezen



***Optioneel:** De afbeeldingen in deze handleiding zijn bedoeld als schetsen en het is mogelijk dat ze niet perfect overeenstemmen met uw product. Als de betrokken vakken niet aanwezig zijn in uw product verwijst de informatie naar andere modellen.

Het gebruik van het product

1. Temperatuurinstelling van het diepvriesgedeelte

Door op knop (°C) te drukken kan de temperatuur van het diepvriesgedeelte op -18,-19, -20, -21, -22, -23, -24, -18... ingesteld worden.

2. Besparingsmodus

Geeft aan dat de koelkast werkt in de energie-efficiënte modus. Deze indicator is actief als de temperatuur van het diepvriesgedeelte is ingesteld op -18 of als de energiebesparingsmodus d.m.v. de eco-extra functie is ingeschakeld. (ECO)

3. Energiebesparingsfunctie (display uit)

Als de deuren van het product een lange periode gesloten zijn, wordt de functie energiebesparing automatisch geactiveerd en het symbool voor energiebesparing licht op. Wanneer de functie energiebesparing geactiveerd is, zullen alle symbolen op de display anders dan het symbool voor energiebesparing uit gaan. Wanneer de functie Energiebesparing geactiveerd is, zal de functie energiebesparing, als er op een knop gedrukt wordt of de deur geopend wordt, worden geannuleerd en de symbolen op de display zullen terugkeren naar normaal.

De functie Energiebesparing wordt geactiveerd bij levering van fabriek en kan niet worden geannuleerd.

4. Waarschuwingsindicator voor stroomstoring / hoge temperatuur / fout

Deze indicator (⚠) gaat aan bij een temperatuurfout of foutwaarschuwingen. Dit lampje licht op bij een stroomstoring, storing door hoge temperatuur en waarschuwingen voor fouten. Tijdens een langere stroomstoring zal de hoogste temperatuur die het vriescompartiment bereikt, op de digitale display knipperen. Druk na het controleren van het voedsel dat in het vriescompartiment zit, op de knop alarm uit om het alarm uit te zetten.

Raadpleeg het hoofdstuk "Maatregelen aanbevolen voor probleemoplossing" in uw handleiding als u ziet dat dit lampje brandt.

5. Temperatuurinstelling van het koelgedeelte

Nadat knop (°C) ingedrukt werd, kan de temperatuur van de koeler respectievelijk op 8, 7, 6, 5, 4, 3, 2... ingesteld worden.

6. Snelkoelen

Druk op de knop om snelkoelen te activeren; hierdoor wordt de snelkoelindicator ingeschakeld (❄).

Druk deze knop opnieuw in om de gekozen functie te deactiveren.

Gebruik deze functie als u vers voedsel in het koelgedeelte plaatst of als u uw voedsel snel wilt koelen. Als de functie geactiveerd wordt, wordt de koelkast gedurende 1 uur ingeschakeld.

7. Vakantiefunctie

Als de vakantiefunctie (☀) in werking is, geeft de temperatuurindicator van het koelgedeelte "- -" weer en er wordt niet gekoeld in het koelgedeelte. Deze functie is niet geschikt om levensmiddelen in het koelgedeelte op te slaan. Andere gedeeltes blijven gekoeld op de temperatuur die voor het gedeelte is ingesteld.

Druk opnieuw op de knop van de vakantiefunctie om deze functie te annuleren. (☀)

8. Toetsvergrendeling / waarschuwing voor annulering toetsvergrendeling / vervanging filter

Druk op de knop voor de toetsvergrendeling (🔒) om de toetsvergrendeling te activeren. U kan deze functie ook gebruiken om te voorkomen dat de temperatuurinstelling van de koelkast gewijzigd wordt. De koelkastfilter moet iedere 6 maanden worden vervangen. Als u gebruik maakt van de instructies in hoofdstuk 5.2, berekent de koelkast de overgebleven periode automatisch en licht de indicator voor vervanging van de filter (🌀) op als de filter vervangen moet worden.



Houd de knop (🌀) 3 seconden ingedrukt om de filterwaarschuwingslamp uit te schakelen.

9. Water, ijscherven, keuze voor ijsblokjes



Negeer tussen de keuzes water (💧), ijsblokjes (🧊) en ijscherven (🧊) met knop 8. De actieve

aanduiding blijft branden.

10. Ijs maken aan/uit

Druk op knop  om te annuleren (off ) of ijs maken (on ) te activeren.

11.1 Display aan/uit

Druk op knop ( off) om te annuleren (XX) of display aan/uit ( on) te activeren.

11.2 Alarm uit waarschuwing

In het geval van een stroomstoring/hoge temperatuur-alarm druk, na het controleren van het voedsel dat in het vriescompartiment zit, op de knop alarm uit om het alarm af te zetten.

12. Auto-eco

U kunt deze optie activeren door de automatische ecoknop () 3 seconden in te drukken. Als de deur gedurende langere tijd gesloten blijft als deze functie actief is, schakelt de schakelaar van het koelgedeelte over naar zuinige modus. Druk deze knop opnieuw in om deze functie te deactiveren.

De indicator licht op na 6 uur als de auto- en eco-functie actief is. ()

13. Snelvriezen

Druk op de knop () voor snelvriezen. Druk opnieuw op deze knop om functiete deactiveren.

5.2. Vochtigheidsgereguleerde groentelade (Ever Fresh)

*optioneel

Vochtigheidsgehalten van groenten en fruit worden gereguleerd met de functie van de vochtigheidsgereguleerde groentelade. Het voedsel blijft gegarandeerd langer vers.

Plaats bladgroente, zoals sla, spinazie en groente die gevoelig is voor vochtverlies, zoveel mogelijk op horizontale wijze in de groentelade, en niet verticaal op hun stam.

Laat de groenten nooit in hun zak in de groentelade. Als de groenten in hun zakken blijven, zullen ze snel bederven. Als een hoge vochtigheidsgraad is ingesteld, behouden uw groenten hun vochtigheid en kunnen voor een redelijke periode worden bewaard zonder dat ze in hun zakken moeten blijven. In het geval het contact met andere groenten voor hygiënische redenen vermeden moet worden, gebruik dan een geperforeerd papier, schuim of ander verpakkingsmateriaal in plaats van een zak.

Tijdens het plaatsen van groenten dient het gewicht van de groenten in de gaten te worden gehouden. Zware en harde groenten dienen op de bodem van de groentelade gelegd te worden en de lichte en zachte groente daarboven op.

Leg geen peer, abrikoos, perzik, enz. en in het bijzonder appel, die een hoge mate van ethyleengas ontwikkelt, in dezelfde groentelade met andere groenten en fruit. Het ethyleengas dat door dit fruit wordt afgegeven, kan het andere fruit sneller laten rijpen en in kortere tijd laten bederven.

Het gebruik van het product

5.3. De waterfilter vervanging waarschuwing inschakelen

(Voor producten aangesloten op de waterleiding en uitgerust met een filter)

De waterfilter vervangen waarschuwing wordt als volgt ingeschakeld:

De automatische berekening van de filtergebruikstijd is niet actief af fabriek.

Deze moet geactiveerd worden in producten die voorzien zijn van een filter.

Het S4-displaybord dat we in de koelkast gebruiken is van een negen toetsensysteem.

Ingestelde waarden worden in het display weergegeven.

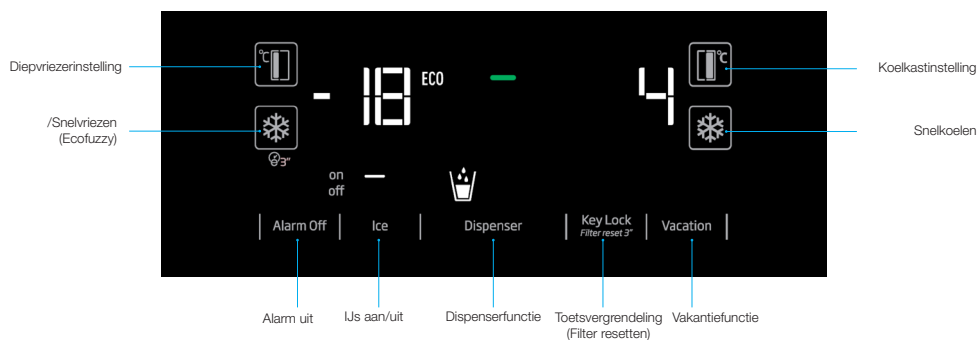

*(3 seconden indrukken)

Na het aansluiten op de stroom dient gedurende 3 seconden de knoppen Alarm uit en Vakantie te worden ingedrukt.

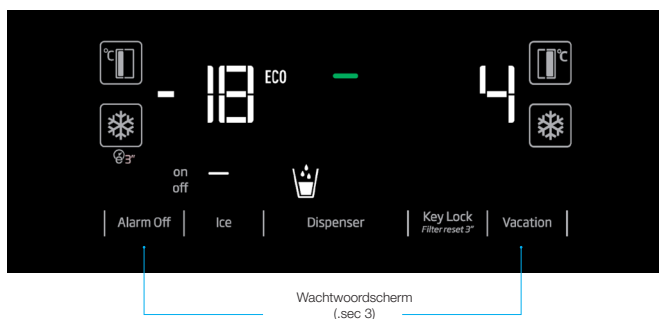

Het gebruik van het product

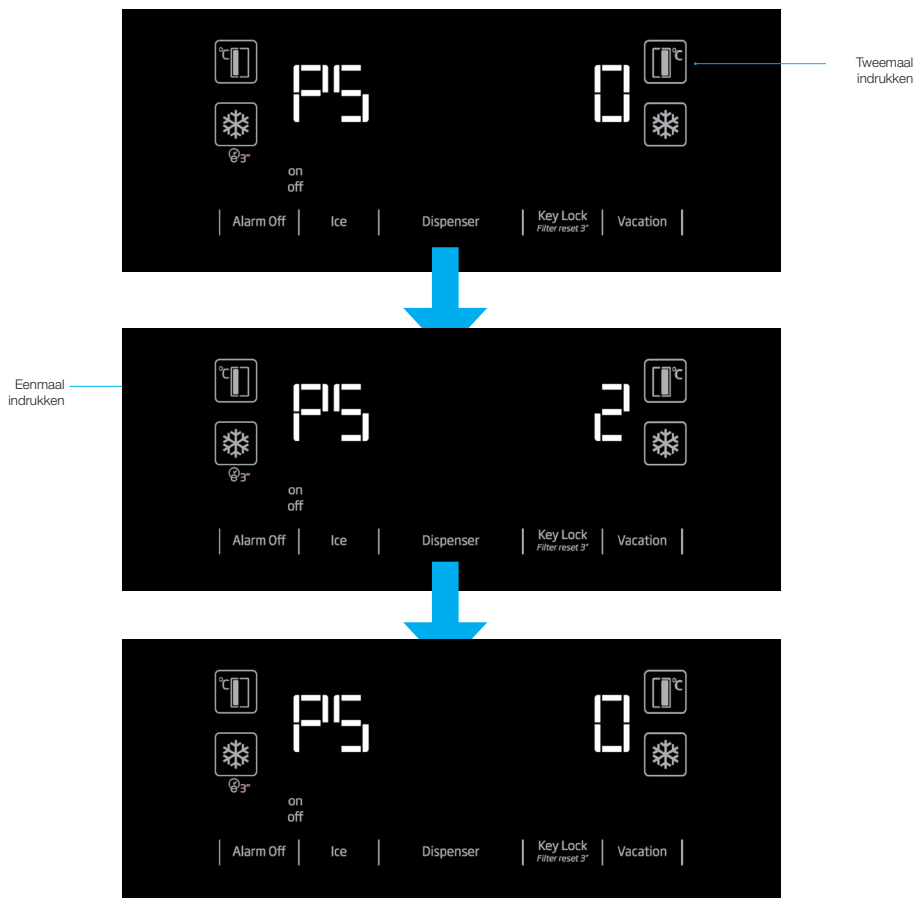

Het gebruik van het product

5.4. Het gebruik van de drinkfontein (voor bepaalde modellen)



De eerste paar glazen water van de drinkfontein zijn gewoonlijk warm.



Als de drinkfontein gedurende een lange periode niet wordt gebruikt, moet u de eerste paar glazen water weggooien om zuiver water te verkrijgen.

U moet ca. 12 uur wachten voor koud water na de eerste werking.

Gebruik het scherm om de wateroptie te selectie en trek daarna aan de schakelaar om water te schenken. Verwijder het glas net nadat u de trekker inschakelt.

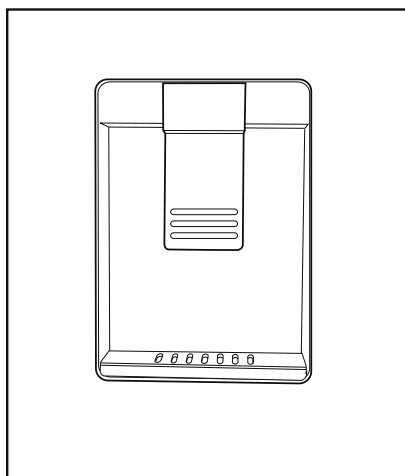

5.5. Het reservoir van de drinkfontein opvullen

Open het deksel van het waterreservoir zoals aangetoond in de afbeelding. Vul het op met zuiver drinkwater. Sluit het deksel.

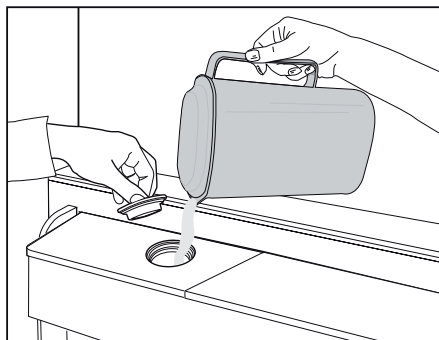

Het gebruik van het product

5.6. Het waterreservoir schoonmaken

Verwijder het waterreservoir uit de deurplank.

Verwijder het door beide zijden van de deurplank vast te nemen.

Houd beide zijden van het waterreservoir en verwijder het in een hoek van 45°.

Verwijder het deksel van het waterreservoir en maak het schoon.

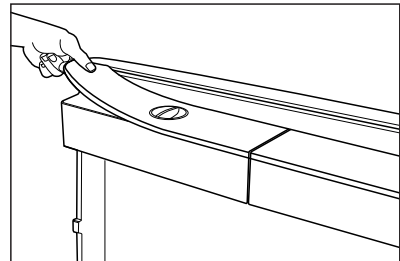
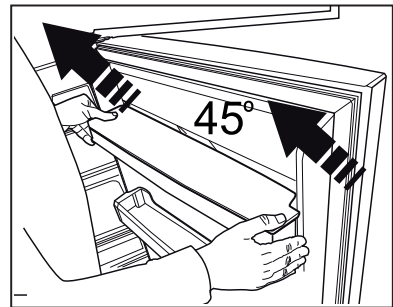
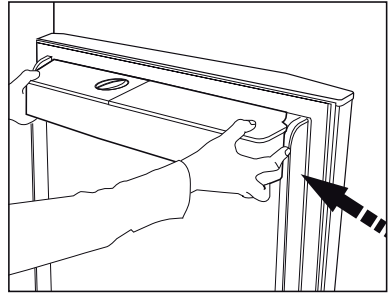

Vul het waterreservoir niet met vruchtensap, koolzuurhoudende dranken, alcoholische dranken of andere vloeistoffen die niet compatibel zijn voor gebruik in de drinkfontein. Het gebruik van dergelijke vloeistoffen veroorzaakt defecten en onherstelbare schade aan de drinkfontein. Een dergelijk gebruik van de fontein wordt niet gedekt door de garantie. Sommige chemicaliën en additieven in de dranken / vloeistoffen kunnen materiële schade veroorzaken aan het waterreservoir.





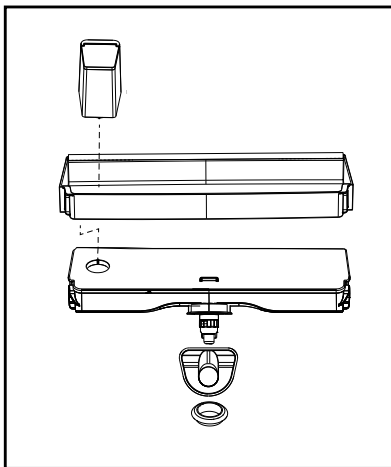

De onderdelen van het waterreservoir en de drinkfontein zijn niet vaatwasbestendig.



Het gebruik van het product

5.7. BIJs / water nemen (Optioneel)

Om water () / ijsblokjes () / gemalen ijs () te nemen, kunt u het scherm gebruiken om de respectieve optie te selecteren. Neem water/ijs door de schakelaar op de drinkfontein naar voor te duwen. Wanneer u schakelt tussen de ijsblokjes () / gemalen ijs () opties kan het vorige ijstype een aantal maal vrijkomen.

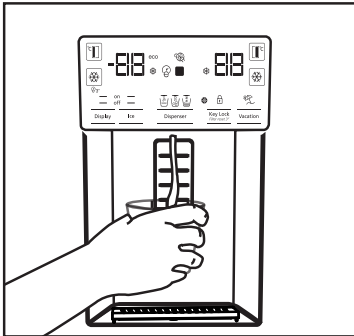

- U moet ca. 12 uur wachten voor u de eerste maal ijs neemt van de ijs/drinkfontein. Het is mogelijk dat de fontein geen ijs vrijgeeft als er onvoldoende ijs in het ijsvak zit.
- De 30 ijsblokjes (3-4 liter) die worden gemaakt na de eerste werking mogen niet worden gebruikt.
- In het geval van een stroompanne of tijdelijk defect kan het ijs gedeeltelijk smelten en opnieuw bevroren. Hierdoor smelten de ijsstukjes samen. In het geval van langdurige stroompannes of defecten kan het ijs smelten en lekken. Als u dit probleem ondervindt, moet u het ijs verwijderen uit het ijsvak en het vak reinigen.



WAARSCHUWING: Het watersysteem van het product mag enkel op de koud waterleiding worden aangesloten. U mag geen verbinding maken met de warm waterleiding.

- Het is mogelijk dat het product geen water vrijgeeft tijdens de eerste werking. Dit wordt veroorzaakt door de lucht in het systeem. De lucht in het systeem moet worden afgelaten.

Duw hiervoor op de schakelaar van de drinkfontein gedurende 1-2 minuten tot er water uit de fontein komt. De aanvankelijke waterstroom kan onregelmatig zijn. Het water stroomt normaal zodra de lucht uit het systeem is verwijderd.

- Het water kan onzuiver zijn tijdens het eerste gebruik van de filter; u mag de eerste 10 glazen water niet gebruiken.
- U moet ca. 12 uur wachten voor koud water na de eerste installatie.
- Het watersysteem van het product is enkel ontworpen voor zuiver water. Gebruik geen andere dranken.
- Het wordt aanbevolen de watertoevoer los te koppelen als het product gedurende een lange periode niet wordt gebruikt, bijv. tijdens de vakantie, etc.
- Als de drinkfontein niet wordt gebruikt gedurende een lange periode kunnen de eerste paar glazen water warm zijn.

5.8. Druppelvanger (optioneel)

Het water dat uit de drinkfontein drupt accumuleert in de druppelvanger; er is geen waterdrainering voorzien. Trek de druppelvanger naar u toe of duw op de randen om hem te verwijderen. Daarna kunt u het water uit de druppelvanger weggieten.

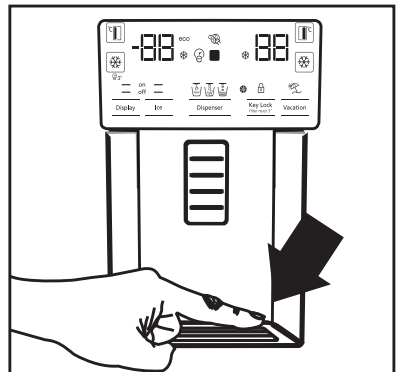

5.9. Nul-graden compartiment (Optioneel)

Gebruik dit compartiment om delicatessen te bewaren bij lagere temperaturen of vleeswaren voor onmiddellijk gebruik. Plaats geen fruit of groenten in dit compartiment. U kunt het interne volume van het product uitbreiden door een van de nul-graden compartimenten te verwijderen. Om het compartiment te verwijderen, trekt u het naar voor, til omhoog en verwijder het.

5.10. Groentevak

Het groentevak van de koelkast is ontworpen om groenten vers te houden door de vochtigheid te bewaren. Om die reden wordt de algemene koude luchtcirculatie verhoogd in het groentevak. Bewaar fruit en groenten in dit compartiment. Bewaar groene groenten en fruit afzonderlijk om hun levensduur te verlengen.

5.11. Blauw licht (Optioneel)

De groentevakken van het product zijn voorzien van een blauw licht. De groenten in het vak blijven fotosynthetiseren onder het effect van het blauwe licht en zo blijven ze vers.

5.12. Ionisator (Optioneel)

Het ionisatorsysteem in het koelvak ventilatiekanaal dient om de lucht te ioniseren. De negatieve ion-emissies verwijderen bacteriën en andere moleculen die onaangename geurtjes veroorzaken.

5.13. Minibar (Optioneel)

De minibar deurlade van de koelkast is toegankelijk zonder de deur te openen. Dit biedt u de mogelijkheid vaak verbruikte etenswaren en dranken eenvoudig uit de koelkast te halen. Om het deksel van de minibar te openen, duwt u met de hand en trek naar u toe.



WAARSCHUWING: U mag niet op het deksel van de minibar zitten, hangen en u mag er geen zware voorwerpen op plaatsen. Dit kan het product beschadigen of letsels veroorzaken.

Om dit compartiment te sluiten, duwt u voorwaarts in de bovenste sectie van het deksel.

5.14. Geurfilter (optioneel)

De geurfilter in het koelvak ventilatiekanaal vermijdt ongewenste geurtjes.

Het gebruik van het product

5.15. Icematic ijs en opslagvak

(Optioneel)

Vul de icematic met water en breng hem aan. Het ijs is klaar na ongeveer twee uur. Verwijder de icematic niet om ijs te verwijderen.

Draai de knoppen op de ijsvakken 90° naar rechts; het ijs valt in het opslagvak onderaan. Daarna kunt u het ijsvak verwijderen en het ijs gebruiken.



Het ijsvak is enkel bedoeld om ijs te bewaren. Vul het niet met water. Hierdoor kan het vak breken.

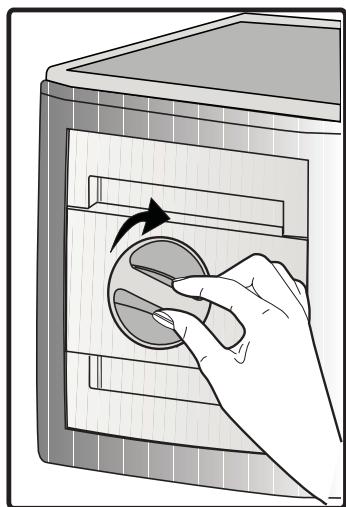

5.16. Ijsmaker (Optioneel)

De ijsmaker bevindt zich in de bovenste sectie van het vriesvak.

Houd de handvaten aan de zijkant van het ijsreservoir en verplaats ze naar boven om ze te verwijderen.

Verwijder het decoratieve deksel van de ijsmaker omhoog.

BEDIENING

Het ijsreservoir verwijderen

Houd het ijsreservoir bij de handvaten, til het omhoog en trek aan het ijsreservoir. (Afbeelding 1)

Het ijsreservoir opnieuw monteren

Houd het ijsreservoir bij de handvaten, til het omhoog in een hoek om de zijden van het reservoir op hun sleuven aan te brengen en zorg ervoor dat de ijs selectiepin correct gemonteerd is.

(Afbeelding 2)

Duw stevig omlaag tot er geen ruimte meer is tussen het reservoir en het plastic van de deur.

(Afbeelding 2)

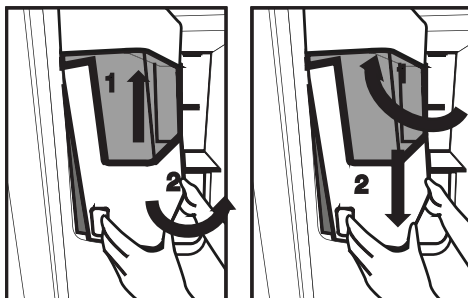

Als u problemen ondervindt tijdens het monteren van het reservoir, kunt u het 90° draaien en het opnieuw monteren zoals weergegeven in afbeelding 3.

Alle geluidjes die u hoort wanneer het ijs in het reservoir valt, maakt deel uit van de normale werking.

Als de ijsverdeler niet correct werkt

Als u de ijsblokjes gedurende een lange periode niet verwijdert, zullen zij grote ijsklompen vormen.

Het gebruik van het product

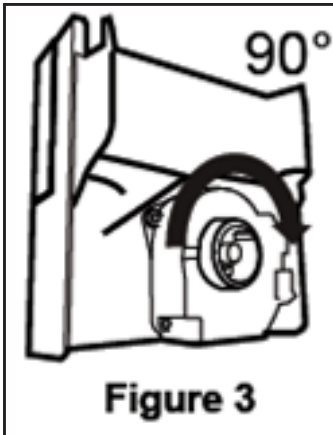

In dit geval moet u het ijsreservoir verwijderen in overeenstemming met de bovenstaande instructies, de ijsklompen breken, het ijs dat u niet kunt breken weggooien en de ijsblokjes terugplaatsen in het ijsreservoir. (Afbeelding 4)



Als er geen ijs uit het reservoir komt, moet u controleren of het kanaal geblokkeerd is met ijs en dit eventueel verwijderen. Controleer het ijskanaal regelmatig om belemmeringen te verwijderen, zoals aangetoond in afbeelding 5.

Als u uw koelkast de eerste maal in gebruik neemt of als u ze gedurende een langere periode niet gebruikt

Ijsblokjes kunnen klein zijn als er lucht aanwezig is in de leiding na de aansluiting. Alle lucht wordt tijdens het normale gebruik gezuiverd.



Gooi het ijs dat de eerste dag wordt geproduceerd weg aangezien de waterleiding verontreinigende stoffen kan bevatten.

Let op!

Voer uw hand of ieder ander voorwerp niet in het ijskanaal en het mes aangezien het de onderdelen of uw hand kan kwetsen.

Kinderen mogen zich niet laten hangen van de ijsverdeler of de ijsmaker aangezien dit letsels kan veroorzaken.

Gebruik beide handen om het ijsreservoir vast te houden wanneer u het verwijdert om zeker te zijn dat u het niet zou laten vallen.

Als u de deur te hard sluit, kan er water spatten uit het ijsreservoir.

Demonteer het ijsreservoir niet tenzij dit absoluut noodzakelijk is.

Het gebruik van het product

5.17. Verse etenswaren invriezen

- Om de kwaliteit van de etenswaren te bewaren, moeten de etenswaren die in het vriesvak worden geplaatst zo snel mogelijk worden ingevroren. Gebruik hiervoor de snel vriezen functie.
- Etenswaren invriezen wanneer ze vers zijn, verlengt de opslagduur in het vriesvak.
- Verpak de etenswaren in luchtdichte verpakkingen en sluit stevig af.
- Zorg ervoor dat de etenswaren verpakt zijn voor u ze in de diepvriezer plaatst. Gebruik diepvriezer containers, tinfoolie en vochtbestendig papier, plastic zakken of gelijkaardige verpakkingsmaterialen in de plaats van het traditionele verpakkingspapier.
- Markeer iedere verpakking met de datum voor u het invriest. Zo kunt u de versheid van iedere verpakking bepalen wanneer u de diepvriezer opent. Bewaar de oudere etenswaren vooraan zodat u ze eerst gebruikt.
- Ingevroren etenswaren moet onmiddellijk na het ontdooien worden gebruikt en mogen niet opnieuw worden ingevroren.
- Verwijder geen grote hoeveelheden in een keer uit de diepvriezer.

5.18. Aanbevelingen voor het opslaan van ingevroren etenswaren

Het compartiment moet op minimum -18°C worden ingesteld.

1. Plaats de etenswaren zo snel mogelijk in de diepvriezer om ontdooien te vermijden.
2. Voor u invriest, moet u de "Ten minste houdbaar tot" datum op de verpakking om zeker te zijn dat ze niet verstreken zijn.
3. Zorg ervoor dat de verpakking van de etenswaren niet beschadigd is.

5.19. Informatie over de diepvriezer

Conform de IEC 62552 normen moet de diepvriezer 4,5 kg etenswaren kunnen invriezen bij -18°C of lagere temperaturen in 24 uur voor iedere 100 liter vriesvak volume. Etenswaren kunnen enkel gedurende langere perioden worden bewaard bij een temperatuur van -18°C of lager. U kunt etenswaren maanden lang vers houden (in de diepvriezer bij een temperatuur van -18°C of lager).

De in te vriezen etenswaren mogen niet in contact komen met reeds ingevroren etenswaren om gedeeltelijk ontdooien te vermijden.

| Vriesvak instelling | Koelvak instellingen | Beschrijvingen |
|-------------------------------------|----------------------|---|
| -18°C | 4°C | Dit is de standaardwaarde, aanbevolen instelling. |
| $-20, -22$ of -24°C | 4°C | Deze instellingen worden aanbevolen bij omgevingstemperaturen van meer dan 30°C . |
| Snel invriezen | 4°C | Gebruik deze waarde om etenswaren snel in te vriezen. Het product wordt hersteld naar de vorige instellingen als de procedure voltooid is. |
| -18°C of kouder | 2°C | Gebruik deze instellingen als u denkt dat het koelvak onvoldoende koud is omwille van de omgevingstemperatuur of als de deur vaak wordt geopend. Koelkast / Gebruikershandleiding |

Het gebruik van het product

Kook de groenten en filter het water om de ingevroren bewaartijd te verlengen. Plaats de etenswaren in luchtdichte verpakkingen na het filteren en plaats ze in het vriesvak. Bananen, tomaten, sla, selderie, gekookte eieren, aardappelen en gelijkaardige etenswaren mogen nooit worden ingevroren. Deze etenswaren verlagen gewoon de voedingswaarde en kwaliteit van de etenswaren en ze kunnen bederven en dit is schadelijk voor de gezondheid.

5.20. De etenswaren plaatsen

| | |
|-------------------------------|---|
| Vriesvak laden | Uiteenlopende ingevroren etenswaren zoals vlees, vis, ijscrème, groenten, etc. |
| Koelvak laden | Etenswaren in potten, afgedekte platen en containers, eieren (in een afgedekte container) |
| Koelvak deurladen | Kleine en verpakte etenswaren of dranken |
| Groentevak | Fruit en groenten |
| Verse etenswaren compartiment | Delicatessen (ontbijt etenswaren, vleesproducten die op korte termijn worden verbruikt) |

5.21. Deur open alarm (Optioneel)

Een hoorbaar alarm weerklinkt als de deur van het product langer dan 1 minuut open blijft. Het hoorbare alarm stopt wanneer de deur wordt gesloten of wanneer een knop op het scherm (indien beschikbaar) wordt ingedrukt.

5.22. Interne verlichting

De interne verlichting gebruikt een LED-type lamp. Neem contact op met de geautoriseerde dienst als er problemen zijn met deze lamp.

De lamp of lampen voorzien in dit apparaat mogen niet worden gebruikt voor de verlichting van huishoudelijke ruimten. Het beoogde gebruik van deze lamp is de gebruiker te helpen etenswaren op veilige en comfortabele wijze in de koelkast/ diepvriezer te plaatsen.

6 Onderhoud en reiniging

Het product regelmatig reinigen zal de levensduur verlengen.



WAARSCHUWING: Schakel de stroom uit voor u de koelkast reinigt.

- Gebruik geen scherpe en schurende hulpmiddelen, zeep, huishoudelijke reinigingsproducten, oplosmiddelen, gas, benzine, lak en gelijkaardige stoffen voor de reiniging.
- Laat een theelepeltje carbonaat oplossen in het water. Maak een doek nat in het water en wring hem uit. Wrijf het apparaat af met deze doek en droog grondig.
- Zorg ervoor water uit de buurt van het lampdeksel en andere elektrische onderdelen te houden.
- Maak de deur schoon met een natte doek. Verwijder alle items om de deur en laden te verwijderen. Hef de deurladen op om ze te verwijderen. Reinig en droog de laden en breng ze opnieuw aan door ze opwaarts te schuiven.
- Gebruik geen chloorwater of reinigingsproducten op de buitenzijde en de verchromde onderdelen van het product. Chloor veroorzaakt roest op dergelijke metalen oppervlakten.

6.1. Onaangename geurtjes vermijden

Het product wordt gefabriceerd zonder slecht ruikend materiaal. Hoewel, als de etenswaren in incorrecte secties worden bewaard en een incorrecte reiniging van de interne oppervlakten kan resulteren in onaangename geurtjes.

Om dit te vermijden, moet u de binnenzijde iedere 15 dagen reinigen met zuurhoudend water.

- Bewaar de etenswaren in afgedekte containers. Micro-organismen kunnen zich verspreiden uit niet afgedekte etenswaren en onaangename geurtjes veroorzaken.
- Bewaar geen verstreken en bedorven etenswaren in de koelkast.
- Gebruik geen scherpe en schurende werktuigen of zeep, huishoudelijke reinigingsmiddelen, oplosmiddelen, benzine, benzeen, was, etc. Zo niet zullen stempels op plastic onderdelen loskomen en kunnen vervormingen optreden. Gebruik warm water en een zachte doek om te reinigen en te drogen.

6.2. Plastic oppervlakten beschermen

Oliespatten op plastic oppervlakten kunnen de oppervlakte beschadigen en moeten onmiddellijk worden verwijderd met warm water.

7 Probleemoplossing

Controleer deze lijst voor u contact opneemt met de dienst. Dit kan u tijd en geld besparen. Deze lijst omvat regelmatig voorkomende klachten die niet het resultaat zijn van gebrek aan vakmanschap of materiaal. Sommige functies die hier worden vermeld zijn mogelijk niet van toepassing op uw product.

De koelkast werkt niet.

- De stekker is niet volledig ingevoerd. >>> Voer de stekker volledig in het stopcontact.
- De zekering verbonden met de aansluiting die het product van stroom voorziet of de hoofdzekering is gesprongen. >>> Controleer de zekeringen.

Condensatie op de zijwand van het koelvak (MULTI ZONE, COOL, CONTROL en FLEXI ZONE).

- De deur werd te vaak geopend >>> Zorg ervoor de deur van het product niet te vaak wordt geopend.
- De omgeving is te vochtig. >>> Installeer het product niet in vochtige omgevingen.
- Etenswaren met vloeistoffen worden bewaard in niet afgedekte containers. >>> Bewaar de etenswaren die vloeistof bevatten in afgedekte containers.
- De deur van het product werd open gelaten. >>> Houd de deur van het product niet te lang open.
- De thermostaat is ingesteld op een te lage temperatuur. >>> Stel de thermostaat in op de gewenste temperatuur.

De compressor werkt niet.

- In het geval van een plotse stroompanne of als het netsnoer wordt verwijderd en opnieuw ingevoerd, is de gasdruk in het koelproduct van het product niet in evenwicht en dit schakelt de thermische beveiliging van de compressor in. Het product start opnieuw op na circa 6 minuten. Als het product na deze periode niet opnieuw start, moet u contact opnemen met de dienst.

- De ontdoofunctie is actief. >>> Dit is normaal voor een volledig automatisch ontdooiend product. Het ontdoeien wordt periodiek uitgevoerd.

- De stekker van het product zit niet in het stopcontact. >>> Zorg ervoor dat de stekker in het stopcontact zit.

- De temperatuurinstelling is incorrect. >>> Selecteer de correcte temperatuurinstelling.

- De stroom is uitgeschakeld. >>> Het product blijft normaal werken zodra de stroom opnieuw wordt ingeschakeld.

Het operationele lawaai van de koelkast wordt erger als ze in gebruik is.

- De operationele prestaties van het product kan variëren naargelang de wisselingen in de omgevingstemperatuur. Dit is normaal en houdt geen defect in.

De koelkast schakelt te vaak in of schakelt te lang in.

Probleemoplossing

- Het nieuwe product kan groter zijn dan het vorige. Grotere producten werken gedurende langere perioden.
- De temperatuur in de ruimte kan hoog zijn. >>> Het product zal normaal werken gedurende lange perioden bij hogere kamertemperaturen.
- Het is mogelijk dat de stekker van het product recent in het stopcontact werd gevoerd of dat nieuwe etenswaren in het product werden geplaatst. >>> Het duurt langer voor het product om de ingestelde temperatuur te bereiken als het recent in het stopcontact werd gestoken of als er nieuwe etenswaren in het product werden geplaatst. Dit is normaal.
- Het is mogelijk dat er recent grote hoeveelheden warme etenswaren in het product werden geplaatst. >>> Plaats geen warme etenswaren in het product.
- De deuren werden vaak geopend of open gehouden voor lange perioden. >>> De warm lucht die in het product circuleert, zal ervoor zorgen dat het product langer moet werken. Open de deur niet te vaak.
- De deur van de diepvriezer of het koelvak kan op een kier staan. >>> Controleer of de deur volledig gesloten is.
- Het product kan ingesteld zijn op een te lage temperatuur. >>> Stel de temperatuur hoger in en wacht tot het product de ingestelde temperatuur bereikt.
- De sluitring van de koelvak of vriesvak deur kan vuil zijn, versleten of stuk zijn of incorrect aangebracht. >>> Reinig of vervang de sluitring. Een beschadigde / versleten deur sluitring kan er toe leiden dat het product langere perioden werkt om de huidige temperatuur te handhaven.
- De temperatuur in het vriesvak is bijzonder laag ingesteld. >>> Stel de temperatuur van het vriesvak in op een hogere temperatuur en controleer opnieuw.

De temperatuur in het vriesvak is uiterst laag maar de temperatuur in het vriesvak is geschikt.

- De temperatuur in het koelvak is bijzonder laag ingesteld. >>> Stel de temperatuur van het koelvak in op een hogere temperatuur en controleer opnieuw.

De etenswaren in de laden van het koelvak zijn bevroren.

- De temperatuur in het koelvak is bijzonder laag ingesteld. >>> Stel de temperatuur van het vriesvak in op een hogere temperatuur en controleer opnieuw.

De temperatuur in het koelvak of de diepvriezer is te hoog.

- De temperatuur in het koelvak is bijzonder hoog ingesteld. >>> De temperatuurstelling in het koelvak beïnvloedt de temperatuur in het vriesvak. Wijzig de temperatuur in het koel- of vriesvak en wacht tot de relevante compartimenten de ingestelde temperatuur bereiken.

- De deuren werden vaak geopend of open gehouden voor lange perioden. >>> Open de deur niet te vaak.

- De deur kan op een kier staan. >>> Sluit de deur volledig.

- Het is mogelijk dat de stekker van het product recent in het stopcontact werd gevoerd of dat nieuwe etenswaren in het product werden geplaatst. >>> Dit is normaal. Het duurt langer voor het product om de ingestelde temperatuur te bereiken als het recent in het stopcontact werd gestoken of als er nieuwe etenswaren in het product werden geplaatst.

- Het is mogelijk dat er recent grote hoeveelheden warme etenswaren in het product werden geplaatst. >>> Plaats geen warme etenswaren in het product.

Schudden of lawaai.

Probleemoplossing

- De grond is niet horizontaal of duurzaam. >>> Als het product schudt wanneer het langzaam wordt verplaatst, moet u de voetjes instellen om het product in evenwicht te brengen. Zorg er ook voor dat de vloer voldoende duurzaam is om het product te kunnen dragen.

- Alle voorwerpen die op het product zijn geplaatst, kunnen lawaai veroorzaken. >>> Verwijder alle voorwerpen die op het product werden geplaatst.

Het product maakt lawaai van stromende vloeistof, sprays, etc.

- De operationele principes van het product omvatten vloeistoffen en gassen >>> Dit is normaal en houdt geen defect in.

Er komt een windgeluid voort uit het product.

- Het product gebruikt een ventilator voor de koelprocedure. Dit is normaal en houdt geen defect in.

Er is condensatie op de interne wanden van het product.

- Warme of vochtige weersomstandigheden verhogen ijsvorming en condensatie. Dit is normaal en houdt geen defect in.

- De deuren werden vaak geopend of open gehouden voor lange perioden. >>> U mag de deur niet te vaak openen; als ze open staat, moet u de deur sluiten.

- De deur mag niet op een kier staan. >>> Sluit de deur volledig.

Er is condensatie aanwezig op de buitenzijde van het product of tussen de deuren.

- Het weer kan vochtig zijn. Dit is normaal in vochtige weersomstandigheden. >>> De condensatie zal verdwijnen naarmate de vochtigheidsgraad daalt.

De binnenzijde ruikt slecht.

- Het product wordt niet regelmatig gereinigd. >>> Maak de binnenzijde regelmatig schoon met een spons, warm water en koolzuurhoudend water.

- Sommige containers en verpakkingsmateriaal kunnen geurtjes afgeven. >>> Gebruik de containers en het verpakkingsmateriaal zonder geurtjes.

- De etenswaren werden in niet afgedekte containers geplaatst. >>> Bewaar de etenswaren in afgedekte containers. Micro-organismen kunnen zich verspreiden uit niet afgedekte etenswaren en onaangename geurtjes veroorzaken.

- Verwijder alle verstreken of bedorven etenswaren uit het product.

De deur sluit niet.

- De verpakkingen van etenswaren mogen de deur niet blokkeren. >>> Verplaats alle voorwerpen die de deur blokkeren.

- Het product staat niet recht op de vloer. >>> Pas de voetjes aan om het product in evenwicht te brengen.

- De grond is niet horizontaal of duurzaam. >>> Zorg ervoor dat de vloer horizontaal is en voldoende duurzaam om het product te kunnen dragen.

Het groentevak is geblokkeerd.

- De etenswaren kunnen in contact komen met de bovenste sectie van de lade. >>> Herschik de etenswaren in de lade.

Als Het Oppervlak Van Het Product Heet Is

- Tijdens de werking kunnen tussen de twee deuren, de zijpanelen en de achterste grill hoge temperaturen worden waargenomen. Dit is normaal en behoeft geen serviceonderhoud! Wees voorzichtig bij het aanraken van deze zones.



WAARSCHUWING: Als het probleem aanhoudt nadat u de instructies in deze sectie hebt gevolgd, kunt u contact opnemen met uw verkoper of een Geautoriseerde Dienst. Probeer het product niet te repareren.

beko

Réfrigérateur
Manuel d'utilisation
Frigorifero
Manuale utente

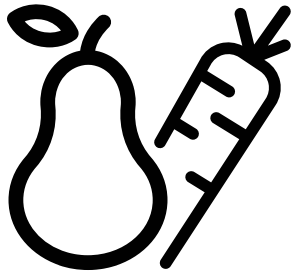

GNO 163040 X-GN163022S



FR/IT
57 6492 0000/AP-3/3-FR-IT

Veillez d'abord lire ce manuel d'utilisation !

Chère cliente, cher client,

Nous aimerions que vous soyez entièrement satisfait de notre appareil, fabriqué dans des infrastructures modernes et ayant fait l'objet d'un contrôle de qualité minutieux.

À cet effet, veuillez lire en intégralité le manuel d'utilisation avant d'utiliser cet appareil, et conservez-le pour références ultérieures. Si vous offrez cet appareil à une autre personne, remettez-lui également le manuel d'utilisation.

Le manuel d'utilisation garantit l'utilisation rapide et sécurisée du réfrigérateur.

- Veuillez lire le manuel d'utilisation avant d'installer et d'utiliser le réfrigérateur,
- Respectez toujours les instructions de sécurité en vigueur,
- Tenez le manuel d'utilisation à portée pour références ultérieures,
- Veuillez lire tous les autres documents fournis avec l'appareil,

Veillez noter que ce manuel d'utilisation peut se rapporter à plusieurs modèles de cet appareil. Le manuel indique clairement toutes les différences entre les modèles.

Symboles et commentaires

Les symboles suivants sont utilisés dans le manuel d'utilisation :

| | |
|--|---|
|  | Informations importantes et renseignements utiles, |
|  | Avertissement relatif aux conditions dangereuses pour la vie et la propriété, |
|  | Risque d'électrocution, |
|  | L'emballage de l'appareil a été fabriqué à partir de matériaux recyclables, conformément à la législation nationale en matière d'environnement, |



Table des matières

| | | |
|----------|---|-----------|
| 1 | Instructions en matière de sécurité et d'environnement | 3 |
| 1.1. | Sécurité Générale | 3 |
| 1.1.1 | Avertissement HC | 6 |
| 1.1.2 | Pour les Modèles Avec Distributeur D'eau. | 6 |
| 1.2. | Utilisation Prévue. | 6 |
| 1.3. | Sécurité Enfants | 7 |
| 1.4. | Conformité Avec la Directive DEEE et Mise Au Rebut de Votre Ancien Appareil | 7 |
| 1.5. | Conformité Avec la Directive RoHS | 7 |
| 1.6. | Informations Relatives à L'emballage | 7 |
| 2 | Réfrigérateur | 8 |
| 2 | Réfrigérateur | 9 |
| 3 | Installation | 10 |
| 3.1. | Lieu idéal d'installation | 10 |
| 3.2. | Fixation des cales en plastique. | 10 |
| 3.3. | Réglage des pieds. | 11 |
| 3.4. | Branchement électrique | 11 |
| 3.5. | Raccordement à l'approvisionnement d'eau | 12 |
| 3.6. | Raccordement du tuyau d'eau à l'appareil | 13 |
| 3.7. | Raccordement au réseau d'approvisionnement d'eau | 13 |
| 3.8. | Pour les réfrigérateurs utilisant une bonbonne d'eau. | 14 |
| 3.9 | Filtre à eau. | 14 |
| 3.9.1. | Fixation du filtre externe au mur (en option) | 15 |
| 3.9.2. | Filtre interne | 16 |
| 4 | Préparation | 18 |
| 4.1. | Moyens d'économiser l'énergie | 18 |
| 4.2. | Première utilisation | 18 |
| 5 | Utilisation de l'appareil | 19 |
| 5.1. | Ecran de contrôle | 19 |
| 5.2. | Bac à légumes à humidité contrôlée | 26 |
| 5.3. | Activation de l'avertisseur pour le remplacement du filtre à eau | 27 |
| 5.4. | Utilisation du distributeur d'eau | 29 |
| 5.5. | Remplissage du réservoir du distributeur d'eau. | 29 |
| 5.6. | Nettoyage du réservoir d'eau | 30 |
| 5.7. | Récupération de glace ou de l'eau | 31 |
| 5.8. | Plateau de dégivrage | 31 |
| 5.9. | Compartiment zéro degré | 32 |
| 5.10. | Bac à légumes | 32 |
| 5.11. | Voyant lumineux bleu | 32 |
| 5.12. | Ioniseur | 32 |
| 5.13. | Minibar | 32 |
| 5.14. | Filtre à odeurs | 32 |
| 5.15. | Machine à glaçons Icematic et bac à glaçons | 33 |
| 5.16. | Machine à glaçons | 33 |
| 5.17. | Congélation des aliments frais | 35 |
| 5.18. | Recommandations relatives à la conservation des aliments congelés | 35 |
| 5.19. | Informations relatives au congélateur | 35 |
| 5.20. | Position des aliments | 36 |
| 5.21. | Alerte ouverture de porte | 36 |
| 5.22. | Éclairage interne | 36 |
| 6 | Entretien et nettoyage | 37 |
| 6.1. | Prévention des mauvaises odeurs | 37 |
| 6.2. | Protection des surfaces en plastique | 37 |
| 7 | Dépannage | 38 |

1 Instructions en matière de sécurité et d'environnement

Cette section fournit les instructions de sécurité nécessaires à la prévention des risques de blessures ou de dommage matériel. Le non-respect de ces instructions annule tous les types de garantie de l'appareil.

Utilisation Préconisée

| | |
|--|--|
|  | AVERTISSEMENT: Assurez-vous que les trous d'aération ne sont pas fermés quand le dispositif est dans son boîtier ou est installé à sa place. |
|  | AVERTISSEMENT: Ne pas utiliser tout dispositif mécanique ou un autre dispositif hors des recommandations du fabricant pour accélérer le processus de décongeler. |
|  | AVERTISSEMENT: Ne pas endommager le circuit de fluide du réfrigérateur. |



AVERTISSEMENT:

Ne pas utiliser des appareils électriques non prévus par le fabricant dans les compartiments de conservation des aliments.



AVERTISSEMENT:

Ne conservez pas de substances explosives comme des aérosols avec un liquide inflammable dans cet appareil.

Ce dispositif est conçu pour l'usage domestique ou les applications similaires suivantes :

- Pour être utilisé dans la cuisine de personnel dans les magasins, bureaux et autres environnements de travail ;
- Pour être utilisé par les clients dans les maisons de campagne et hôtels et les autres environnements d'hébergement ;
- Dans des environnements de type de pension de famille
- Dans des applications similaires n'ayant pas de service alimentaire et non détaillants

1.1. Sécurité Générale

- Cet appareil ne doit pas être utilisé par des personnes

Instructions en matière de sécurité et d'environnement

- atteintes de déficience physique, sensorielle ou mentale, des personnes sans connaissances suffisantes et inexpérimentées ou par des enfants. Il ne doit être utilisé par ces personnes que si elles sont supervisées ou sous les instructions d'une personne responsable de leur sécurité. Ne laissez pas les enfants jouer avec l'appareil.
- En cas de dysfonctionnement, débranchez l'appareil.
 - Après avoir débranché l'appareil, patientez 5 minutes avant de le rebrancher. Débranchez l'appareil lorsqu'il n'est pas utilisé. Évitez de toucher le cordon d'alimentation avec des mains humides ! Ne le débranchez jamais en tirant le câble, mais plutôt en tenant la prise.
 - Nettoyez la fiche du câble d'alimentation à l'aide d'un chiffon sec, avant de le brancher.
 - Évitez de brancher le réfrigérateur lorsque la prise est instable.
 - Débranchez l'appareil pendant l'installation, l'entretien, le nettoyage et la réparation.
- Si l'appareil ne sera pas utilisé pendant une longue période, débranchez-le et videz l'intérieur.
 - N'utilisez pas la vapeur ou de matériel de nettoyage à vapeur pour nettoyer le réfrigérateur et faire fondre la glace. La vapeur peut atteindre les zones électrifiées et causer un court-circuit ou l'électrocution !
 - Ne lavez pas l'appareil par pulvérisation ou aspersion d'eau ! Risque d'électrocution !
 - Ne jamais utiliser le produit si la section située dans sa partie supérieure ou inférieure avec cartes de circuits imprimés électroniques à l'intérieur est ouverte (couvercle de cartes de circuits imprimés électroniques) (1).

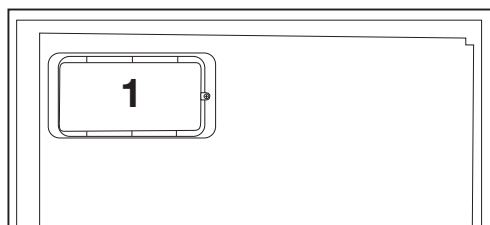
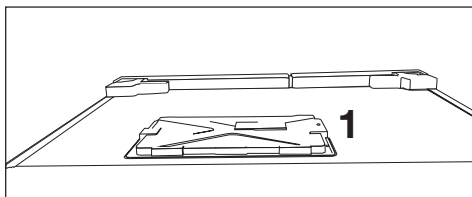

Instructions en matière de sécurité et d'environnement

- En cas de dysfonctionnement, n'utilisez pas l'appareil car il peut entraîner une électrocution. Contactez le service agréé avant de procéder à toute intervention.
- Branchez votre appareil à une prise de mise à la terre. La mise à la terre doit être effectuée par un technicien qualifié.
- Si l'appareil possède un éclairage de type LED, contactez le service agréé pour tout remplacement ou en cas de problème.
- Évitez de toucher les aliments congelés avec des mains humides ! Ils pourraient coller à vos mains !
- Ne placez pas de boissons en bouteille ou en canette dans le compartiment de congélation. Elles risquent d'exploser !
- Placez les boissons verticalement, dans des récipients convenablement fermés.
- Ne pulvérisez pas de substances contenant des gaz inflammables près du réfrigérateur pour éviter tout risque d'incendie et d'explosion.
- Ne conservez pas de substances et produits inflammables (vaporisateurs, etc.) dans le réfrigérateur.
- Ne placez pas de récipients contenant des liquides au-dessus du réfrigérateur. Les projections d'eau sur des pièces électrifiées peuvent entraîner des électrocutions et un risque d'incendie.
- L'exposition du produit à la pluie, à la neige, au soleil et au vent présente des risques pour la sécurité électrique. Quand vous transportez le réfrigérateur, ne le tenez pas par la poignée de la porte. Elle peut se casser.
- Évitez que votre main ou toute autre partie de votre corps ne se retrouve coincée dans les parties amovibles de l'appareil.
- Évitez de monter ou de vous appuyer contre la porte, les tiroirs ou toute autre partie du réfrigérateur. Cela peut faire tomber l'appareil et l'endommager.
- Évitez de coincer le câble d'alimentation.

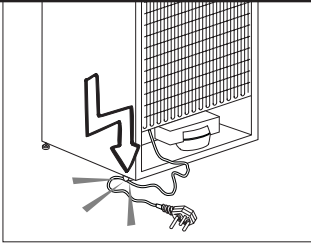

1.1.1 Avertissement HC

Si votre réfrigérateur possède un système de refroidissement utilisant le gaz R600a, évitez d'endommager le système de refroidissement et sa tuyauterie pendant l'utilisation et le transport de l'appareil. Ce gaz est inflammable. Si le système de refroidissement est endommagé, éloignez l'appareil des flammes et aérez la pièce immédiatement.



L'étiquette sur la paroi intérieure gauche de l'appareil indique le type de gaz utilisé.

1.1.2 Pour les Modèles Avec Distributeur D'eau

- La pression de l'eau froide à l'entrée ne doit pas excéder 90 psi (620 kPa). Si votre pression d'eau dépasse 80 psi (550 kPa), utilisez une soupape de limitation de pression sur votre réseau de conduite. Si vous ne savez pas comment vérifier la pression de l'eau, demandez l'assistance d'un plombier professionnel.

- S'il existe un risque d'effet coup de bélier sur votre installation, utilisez systématiquement un équipement de protection contre l'effet coup de bélier sur celle-ci. Consultez des plombiers professionnels si vous n'êtes pas sûr de la présence de cet effet sur votre installation.
- Ne l'installez pas sur l'entrée d'eau chaude. Prenez des précautions contre le risque de congélation des tuyaux. L'intervalle de fonctionnement de la température des eaux doit être de 33 F (0,6°C) au moins et de 100 F (38 C) au plus.
- Utilisez uniquement de l'eau potable.

1.2. Utilisation Prévue

- Cet appareil est exclusivement conçu pour un usage domestique. Il n'est pas destiné à un usage commercial.
- Il doit être exclusivement utilisé pour le stockage des denrées et des boissons.

Instructions en matière de sécurité et d'environnement

- Les produits qui nécessitent un contrôle de température précis (vaccins, médicaments sensibles à la chaleur, matériels médicaux, etc.) ne doivent pas être conservés dans le réfrigérateur.
- Le fabricant ne sera pas tenu responsable de tout dommage résultant d'une mauvaise utilisation ou manipulation.
- Les pièces détachées d'origine sont disponibles pendant 10 ans, à compter de la date d'achat du produit.

1.3. Sécurité Enfants

- Conservez les matériaux d'emballage hors de la portée des enfants.
- Ne laissez pas les enfants jouer avec l'appareil.
- Si la porte de l'appareil est dotée d'une serrure, gardez la clé hors de la portée des enfants.

1.4. Conformité Avec la Directive DEEE et Mise Au Rebut de Votre Ancien Appareil

Cet appareil est conforme à la directive DEEE de l'Union européenne (2012/19/UE). Il porte un symbole de classification pour la mise au rebut des équipements électriques et électroniques (DEEE).

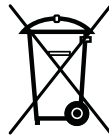

Le présent produit a été fabriqué avec des pièces et du matériel de qualité supérieure susceptibles d'être réutilisés et adaptés au recyclage. Ne le mettez pas au rebut avec les ordures ménagères et d'autres déchets à la fin de sa durée de vie.

Rendez-vous dans un point de collecte pour le recyclage de tout matériel électrique et électronique. Rapprochez-vous des autorités de votre localité pour plus d'informations concernant ces points de collecte.

1.5. Conformité Avec la Directive RoHS

- Cet appareil est conforme à la directive DEEE de l'Union européenne (2011/65/UE). Il ne comporte pas les matériaux dangereux et interdits mentionnés dans la directive.

1.6. Informations Relatives à L'emballage

- Les matériaux d'emballage de cet appareil sont fabriqués à partir de matériaux recyclables, conformément à nos réglementations nationales en matière d'environnement. Ne mettez pas les matériaux d'emballage au rebut avec les ordures ménagères et d'autres déchets. Amenez-les plutôt aux points de collecte des matériaux d'emballage, désignés par les autorités locales.

2 Réfrigérateur

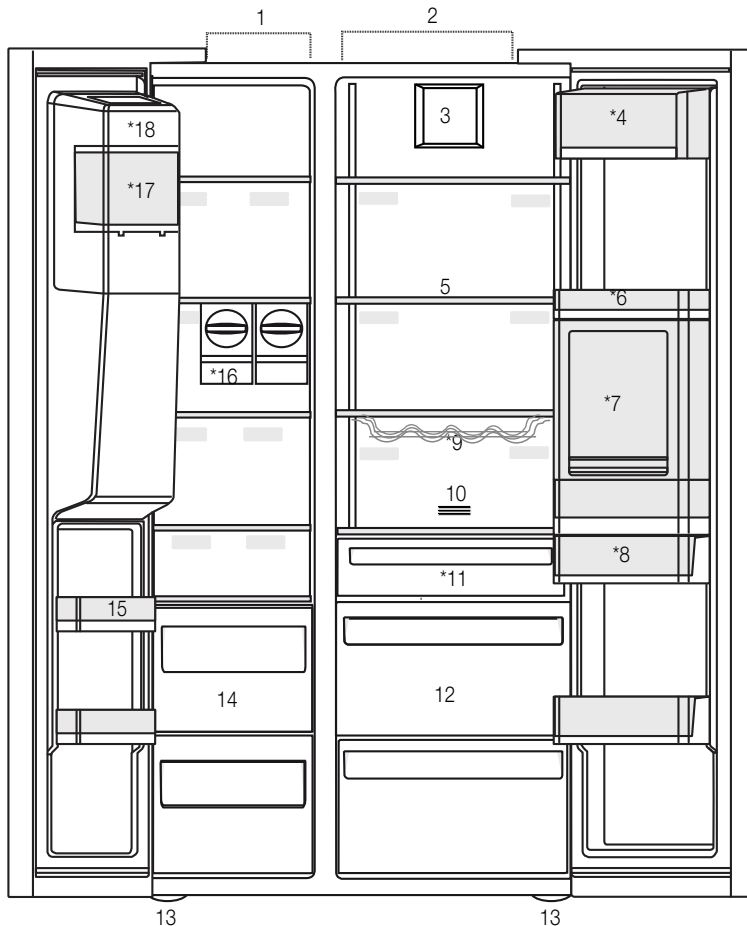

- 1- Compartiment congélateur
- 2- Compartiment réfrigérateur
- 3- Ventilateur
- 4- Compartiment amuse-gueule
- 5- Clayettes en verre
- 6- Balconnets de la porte du compartiment réfrigérateur
- 7- Accessoires du minibar
- 8- Réservoir d'eau
- 9- Range-bouteilles
- 10- Filtre à odeurs
- 11- Compartiment zéro degré
- 12- Bac à légumes
- 13- Pieds réglables
- 14- Compartiments de conservation des aliments congelés
- 15- Balconnets de la porte du compartiment congélateur
- 16- Machine à glaçons
- 17- Bac à glaçons
- 18- Couvercle décoratif de la machine à glaçons

*En option



*En option : Les illustrations présentées dans ce manuel d'utilisation sont schématiques et peuvent ne pas correspondre exactement à votre produit. Si votre appareil ne dispose pas des parties citées, alors l'information s'applique à d'autres modèles.

2 Réfrigérateur

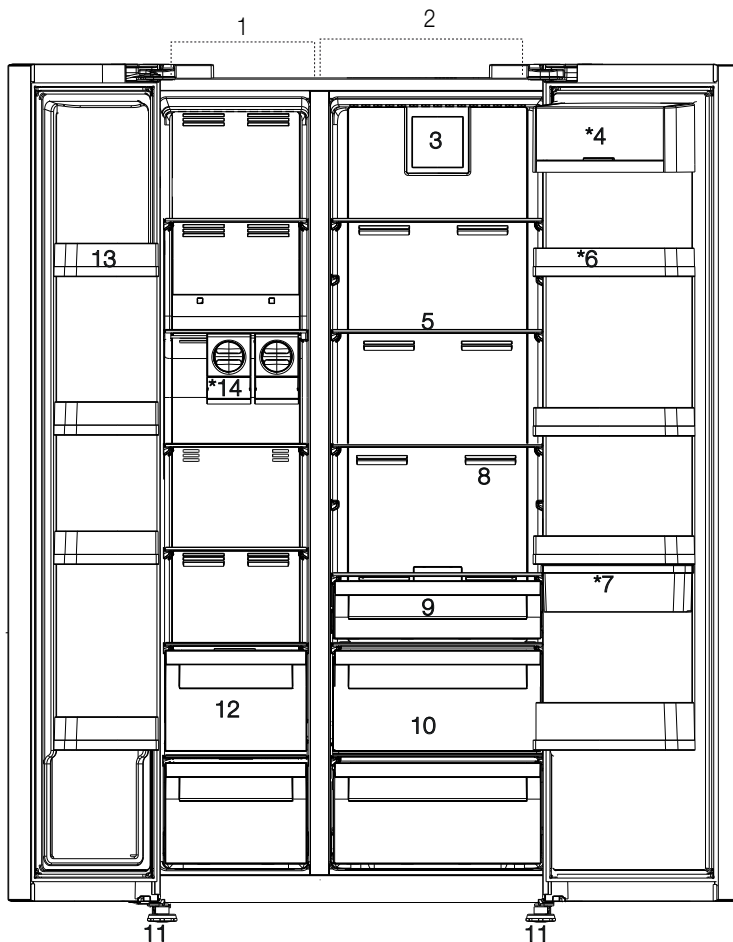

*En option : Les illustrations présentées dans ce manuel d'utilisation sont schématiques et peuvent ne pas correspondre exactement à votre produit. Si votre appareil ne dispose pas des parties citées, alors l'information s'applique à d'autres modèles.

3 Installation

3.1. Lieu idéal d'installation

Contactez le service agréé pour l'installation de votre réfrigérateur. Pour préparer l'installation du réfrigérateur, lisez attentivement les instructions du manuel d'utilisation et assurez-vous que les équipements électriques et d'approvisionnement d'eau sont installés convenablement. Si non, contactez un électricien et un plombier pour effectuer les réparations nécessaires.



AVERTISSEMENT: Le fabricant ne sera pas tenu responsable en cas de problèmes causés par des travaux effectués par des personnes non autorisées.



AVERTISSEMENT: Débranchez le câble d'alimentation du réfrigérateur pendant l'installation. Le non-respect de cette consigne peut entraîner la mort ou des blessures graves !



AVERTISSEMENT: Si le cadre de la porte est trop étroit pour laisser passer l'appareil, retirez la porte et faites passer l'appareil sur les côtés ; si cela ne fonctionne pas, contactez le service agréé.

- Placez l'appareil sur une surface plane pour éviter les vibrations.
- Placez le produit à 30 cm du chauffage, de la cuisinière et des autres sources de chaleur similaires et à au moins 5 cm des fours électriques.
- N'exposez pas le produit directement à lumière du soleil et ne le laissez pas dans des environnements humides.
- Le bon fonctionnement de votre réfrigérateur nécessite la bonne circulation de l'air. Si le réfrigérateur est placé dans un encastrement mural, il doit y avoir un espace d'au moins 5 cm avec le plafond et le mur.
- Ne placez pas le réfrigérateur dans des environnements avec des températures inférieures à -5 °C.

3.2. Fixation des cales en plastique

Utilisez les cales en plastiques fournies avec le réfrigérateur pour créer une circulation d'air suffisante entre le réfrigérateur et le mur.

1. Pour fixer les cales, retirez les vis du réfrigérateur et utilisez celles fournies avec les cales.

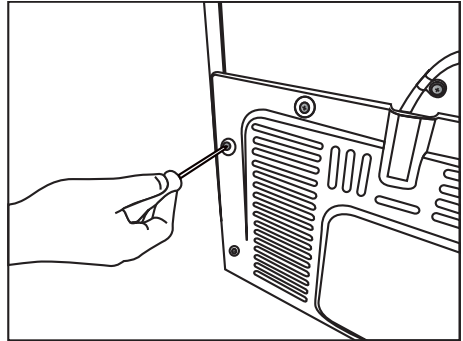

2. Fixez 2 cales en plastique sur le couvercle de ventilation tel qu'illustré par l'image.

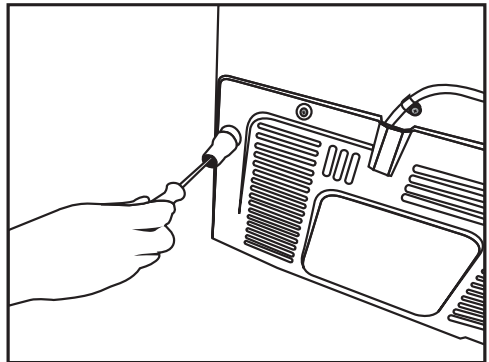

Installation

3.3. Réglage des pieds

Si le réfrigérateur n'est pas équilibré, réglez les pieds avant en les tournant vers la gauche ou la droite.

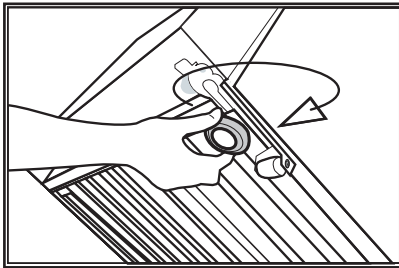
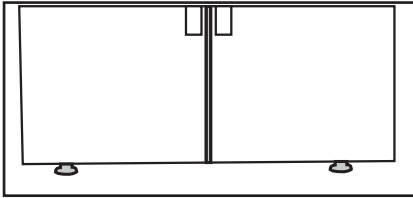

Pour ajuster les portes verticalement,

- desserrez d'abord l'écrou de fixation située sur la partie inférieure,
- ensuite, vissez l'écrou de réglage (CW/CCW) conformément à la position de la porte et,
- enfin, serrez l'écrou de fixation à la position finale.

Pour ajuster les portes horizontalement,

- desserrez d'abord le boulon de fixation sur la partie supérieure,
- ensuite, vissez le boulon de réglage (CW/CCW) sur le côté, conformément à la position de la porte et,
- enfin, serrez le boulon de fixation sur la partie supérieure, à la position finale.

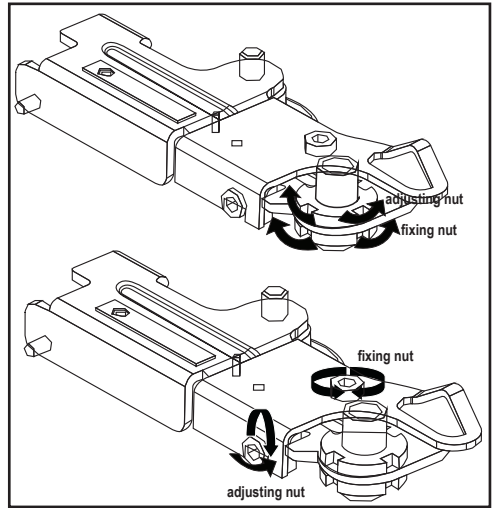

3.4. Branchement électrique



AVERTISSEMENT: Ne branchez pas le réfrigérateur sur une rallonge ou une multiprise.



AVERTISSEMENT: Les câbles d'alimentation endommagés doivent être remplacés par le service agréé.



Lorsque deux réfrigérateurs sont installés côte à côte, ils doivent être séparés par au moins 4 cm.

- Notre entreprise ne sera pas tenue responsable de tout dommage résultant de l'utilisation de l'appareil sans prise de mise à la terre ou branchement électrique conforme à la norme nationale en vigueur.
- Gardez la fiche du câble d'alimentation à portée de main après l'installation.
- N'utilisez pas de fiches multiples avec ou sans câble d'extension entre la prise murale et le réfrigérateur.

Installation

3.5. Raccordement à l'approvisionnement d'eau

(En option)



AVERTISSEMENT: Débranchez le réfrigérateur et la pompe à eau (si disponible) pendant le raccordement.

Les raccords d'approvisionnement en eau, du filtre et de la bonbonne du réfrigérateur doivent être installés par le service agréé. Le réfrigérateur peut être raccordé à une bonbonne ou directement à un système d'approvisionnement, selon le modèle. Pour ce faire, le tuyau d'eau doit d'abord être raccordé au réfrigérateur.

Vérifiez que les pièces suivantes sont fournies avec votre modèle de réfrigérateur :

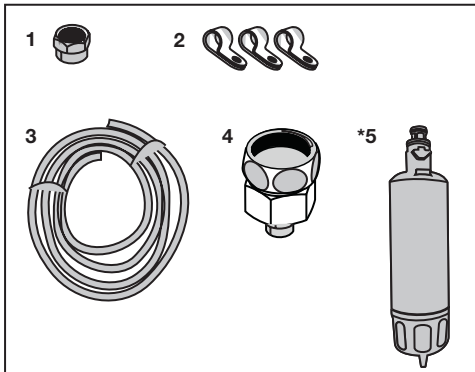

1. Joint (1 pièce) : utilisé pour fixer le tuyau d'eau à l'arrière du réfrigérateur.
2. Collier de serrage (3 pièces) : utilisé pour fixer le tuyau d'eau au mur.
3. Tuyau d'eau (1 pièce, 5 mètres de diamètre, 1/4 po) : utilisé pour le raccordement à l'approvisionnement d'eau.
4. Adaptateur du robinet (1 pièce) : contient un filtre poreux, utilisé pour le raccordement au réseau d'approvisionnement d'eau froide.
5. Filtre à eau (1 pièce, *en option) : utilisé pour raccorder le réseau d'approvisionnement d'eau au réfrigérateur. Le filtre à eau n'est pas nécessaire si le raccordement d'une bonbonne d'eau est prévu.

Installation

3.6. Raccordement du tuyau d'eau à l'appareil

Pour raccorder le tuyau d'eau au réfrigérateur, suivez les instructions suivantes :

1. Retirez le joint de l'adaptateur de l'embout du tuyau à l'arrière du réfrigérateur et faites passer le tuyau à travers le joint.

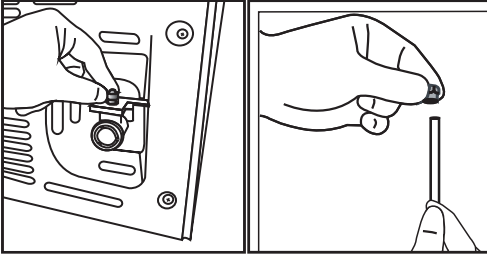

2. Poussez fermement le tuyau d'eau et raccordez l'adaptateur de l'embout du tuyau.

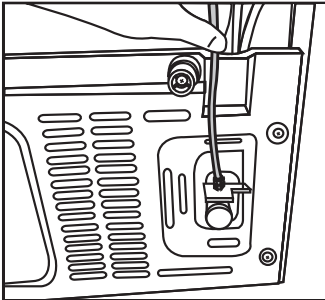

3. Serrez le joint à la main pour fixer l'adaptateur de l'embout du tuyau. Vous pouvez également serrer le joint avec une clé serre-tube ou des pinces.

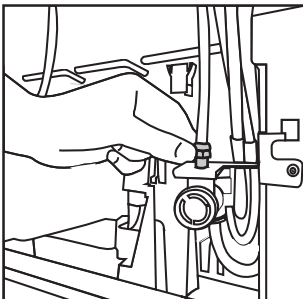

4. Raccordez l'autre extrémité du tuyau au réseau d'approvisionnement d'eau (voir Section 3.7), à la bonbonne ou à la pompe à eau (voir Section 3.8).

3.7. Raccordement au réseau d'approvisionnement d'eau

(En option)

Pour utiliser le réfrigérateur en le raccordant à un réseau d'approvisionnement d'eau froide, il faut raccorder un robinet de 1/2 po au réseau de votre domicile. Si le raccord n'est pas disponible ou en cas d'incertitude, consultez un plombier expérimenté.

1. Détachez le joint (1) de l'adaptateur du robinet (2).

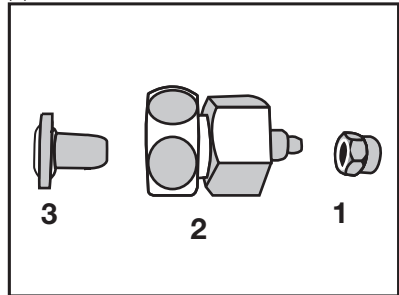

2. Raccordez l'adaptateur du robinet à la vanne d'arrêt du réseau d'approvisionnement d'eau.

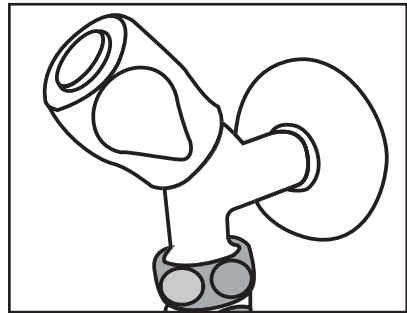

3. Fixez le joint autour du tuyau d'eau.

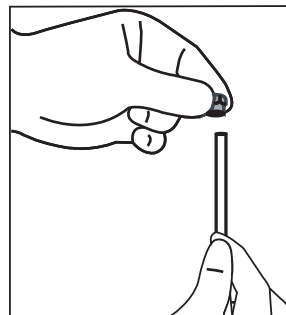

Installation

- Fixez le joint à l'adaptateur du robinet et serrez à la main ou à l'aide d'un outil.

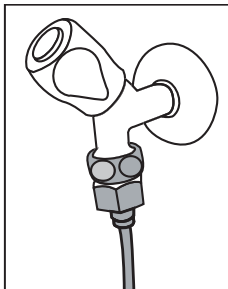

- Pour éviter tout dommage, décalage ou débranchement accidentel du tuyau, utilisez les agrafes fournies pour fixer le tuyau d'eau de manière convenable.

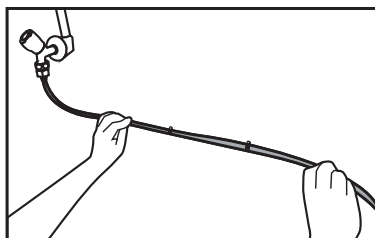

AVERTISSEMENT: Après l'ouverture du robinet, vérifiez chaque extrémité du tuyau d'eau et assurez-vous qu'il n'y a pas de fuite. En cas de fuite, fermez la vanne et serrez tous les raccords avec une clé serre-tube ou des pinces.

3.8. Pour les réfrigérateurs utilisant une bonbonne d'eau

(En option)

Pour installer une bonbonne d'eau pour l'approvisionnement de votre réfrigérateur, veuillez utiliser la pompe à eau recommandée par le service agréé.

- Raccordez une extrémité du tuyau d'eau fourni avec la pompe au réfrigérateur (voir section 3.6) et suivez les instructions ci-après.

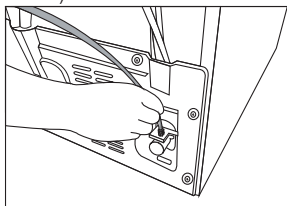

- Raccordez l'autre extrémité du tuyau d'eau à la pompe à eau en poussant le tuyau à l'intérieur de l'orifice d'entrée de la pompe.

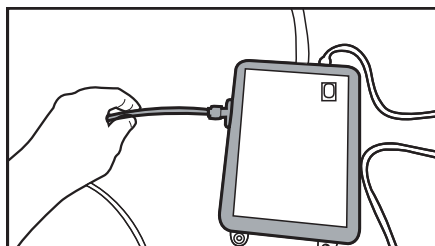

- Placez et fixez le tuyau de la pompe à l'intérieur de la bonbonne.

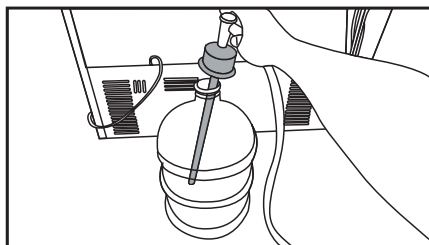

- Une fois le raccordement effectué, branchez et mettez en marche la pompe à eau.



Patiencez 2 à 3 minutes après la mise en marche de la pompe pour atteindre l'efficacité souhaitée.



Consultez également le manuel d'utilisation de la pompe pour le raccordement au réseau d'approvisionnement d'eau.



Lorsque vous utilisez une bonbonne d'eau, l'emploi du filtre n'est pas nécessaire.

3.9 Filtre à eau

(En option)

Le réfrigérateur peut posséder un filtre interne ou externe, selon le modèle. Pour fixer le filtre à eau, suivez les instructions suivantes.

Installation

3.9.1. Fixation du filtre externe au mur (en option)



AVERTISSEMENT: Ne fixez pas le filtre sur le réfrigérateur.

Vérifiez que les pièces suivantes sont fournies avec votre modèle de réfrigérateur :

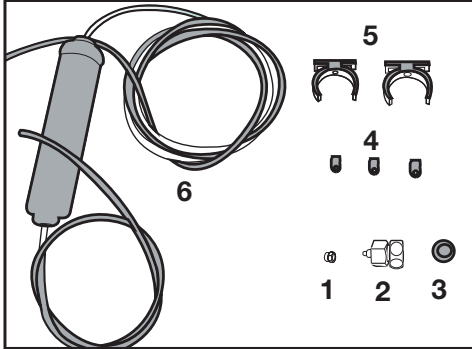

1. Joint (1 pièce) : utilisé pour fixer le tuyau d'eau à l'arrière du réfrigérateur.
 2. Adaptateur du robinet (1 pièce) : utilisé pour le raccordement au réseau d'approvisionnement d'eau froide.
 3. Filtre poreux (1 pièce)
 4. Collier de serrage (3 pièces) : utilisé pour fixer le tuyau d'eau au mur.
 5. Accessoires de raccordement du filtre (2 pièces) : utilisés pour fixer le filtre au mur.
 6. Filtre à eau (1 pièce) : utilisé pour raccorder le réfrigérateur au réseau d'approvisionnement d'eau. Ce filtre n'est pas nécessaire si le raccordement d'une bonbonne d'eau est prévu.
1. Raccordez l'adaptateur du robinet à la vanne d'arrêt du réseau d'approvisionnement d'eau.
 2. Localisez l'endroit de fixation du filtre externe. Fixez les accessoires de raccordement du filtre (5) au mur.

3. Fixez le filtre en position verticale sur les accessoires de raccordement, tel qu'illustré sur l'étiquette. (6)

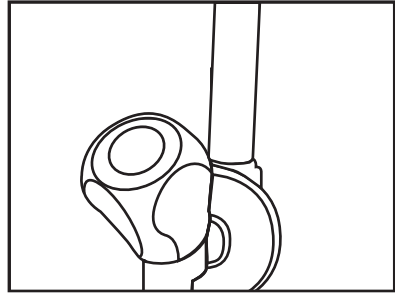

4. Fixez le tuyau d'eau en le tirant du dessus du filtre jusqu'à l'adaptateur de raccordement d'eau du réfrigérateur (voir Section 3.6).

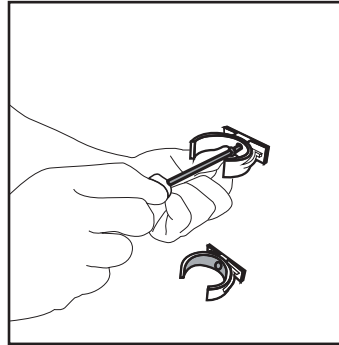

Une fois le raccordement effectué, l'installation devrait être semblable à l'image ci-dessous.

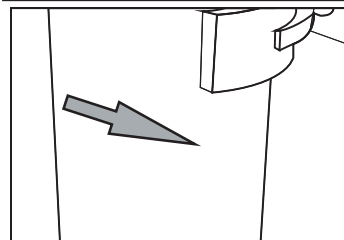
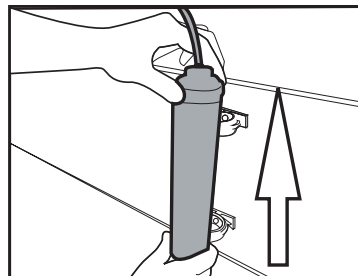

Installation

3.9.2. Filtre interne

Le filtre interne livré avec l'appareil n'est pas installé à la livraison. Pour l'installation du filtre, bien vouloir lire attentivement les instructions ci-après.

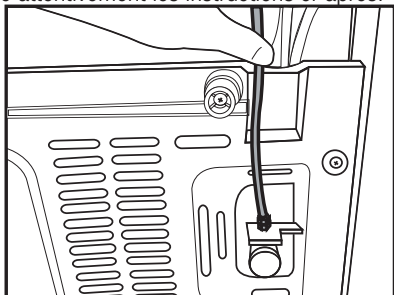

1. Le voyant « Ice Off » (Désactivation de la préparation de glace) doit être actif au moment de l'installation du filtre. Passez du mode marche et au mode arrêt en appuyant sur la touche « Ice » (glace).

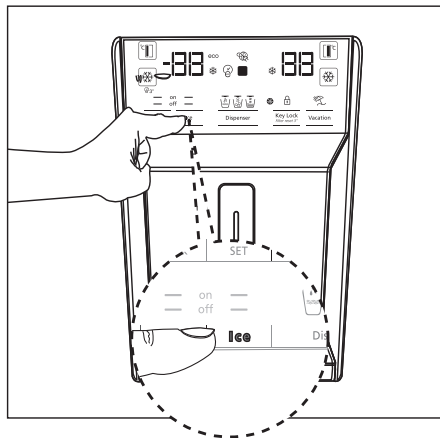

Conduite d'eau :

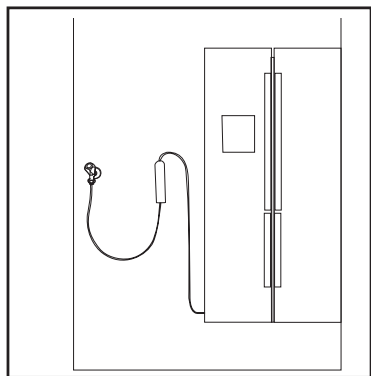

Conduite de la bonbonne :

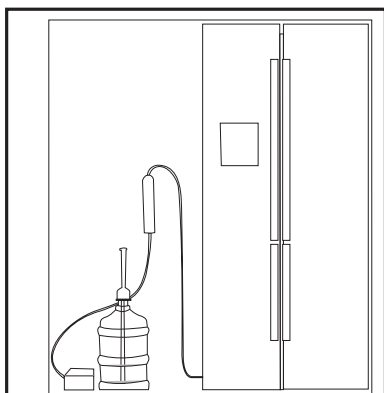

2. Retirez le bac à légumes (a) pour avoir accès au filtre à eau.



Ne consommez pas les dix premiers verres d'eau filtrée après avoir connecté le filtre.

Installation

3. Retirez le couvercle de dérivation du filtre en le tirant.



Quelques gouttes d'eau pourraient s'écoulées après le retrait du couvercle, c'est tout à fait normal.

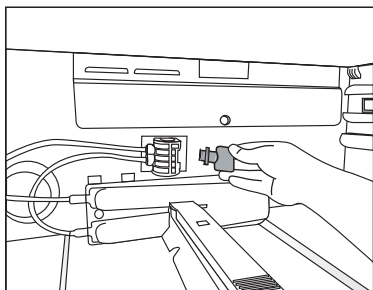

4. Placez le couvercle du filtre dans le mécanisme et poussez-le pour verrouiller.

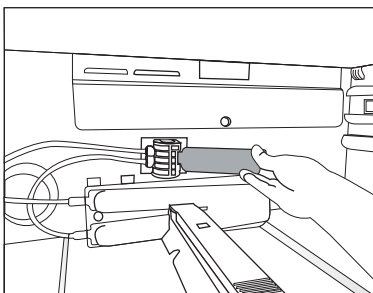

5. Pour annuler le mode « Ice off » (Désactivation de la préparation de glace), appuyez à nouveau sur la touche « Ice » (glace) de l'écran.



Le filtre purifiera l'eau de certains corps étrangers. Mais il n'éliminera pas les micro-organismes.



Lire la section 5.2 pour la période de remplacement du filtre.

4 Préparation

4.1. Moyens d'économiser l'énergie



Il est dangereux de connecter l'appareil aux systèmes électroniques d'économie d'énergie, ils pourraient l'endommager.

- Ne laissez pas la porte du réfrigérateur ouverte longtemps.
- Ne conservez pas des aliments ou des boissons chauds dans le réfrigérateur.
- Ne surchargez pas le réfrigérateur, l'obstruction du flux d'air interne réduira la capacité de réfrigération.
- La valeur de la consommation d'énergie pour ce réfrigérateur a été mesurée sous une charge maximale, avec l'étagère supérieure du compartiment congélateur retiré et les autres étagères et bacs inférieurs en place. L'étagère supérieure en verre peut être utilisée selon la forme et la taille des aliments à congeler.
- Selon les caractéristiques de l'appareil, le dégivrage des aliments congelés dans le compartiment réfrigérateur assurera l'économie d'énergie et la préservation de la qualité des aliments.
- Les paniers/tiroirs fournis avec le compartiment rafraîchissement doivent être utilisés de manière continue pour une consommation énergétique minimale et de meilleures conditions de conservation.
- Le contact entre le capteur de température et les denrées alimentaires à l'intérieur du compartiment de congélation peut augmenter la consommation énergétique de l'appareil. Pour cette raison, les contacts avec les capteurs doivent être évités.

- Veuillez-vous assurer que les aliments ne sont pas en contact direct avec le capteur de température du compartiment réfrigérateur décrit ci-après.

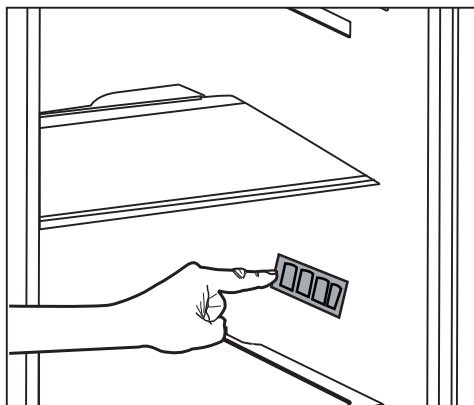

4.2. Première utilisation

Avant d'utiliser votre réfrigérateur, assurez-vous que les installations nécessaires sont conformes aux instructions des sections « Instructions en matière de sécurité et d'environnement » et « Installation ».

- Laissez l'appareil vide en marche pendant 6 heures, et ne l'ouvrez pas sauf en cas de nécessité absolue.



Un son retentit à l'activation du compresseur. Il est également normal d'entendre ce son lorsque le compresseur est inactif, en raison des liquides et des gaz comprimés présents dans le système de réfrigération.



Il est normal que les bords avant du réfrigérateur soient chauds. Ces parties doivent en principe être chaudes afin d'éviter la condensation.



Dans certains modèles, le tableau de bord s'éteint automatiquement 5 minutes après la fermeture de la portière. Il est réactivé à l'ouverture de la portière ou lorsqu'on appuie sur n'importe quelle touche.

5 Utilisation de l'appareil

5.1. Ecran de contrôle

Les panneaux indicateurs varient en fonction du modèle de votre appareil.

Les fonctions sonores et visuelles dudit panneau vous aident à utiliser votre réfrigérateur.

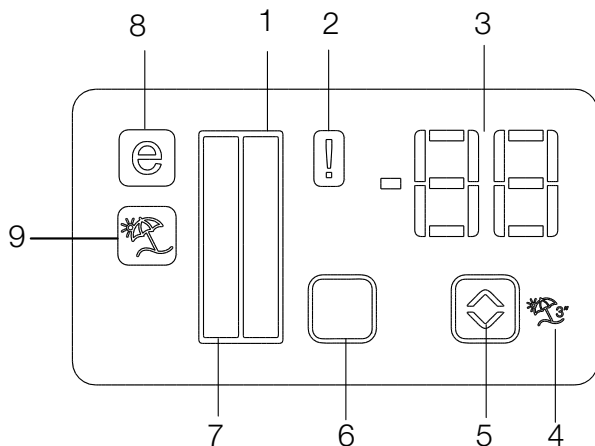

1. Indicateur du compartiment réfrigérateur
2. Indicateur de dysfonctionnements
3. Indicateur de température
4. Touche de la fonction Vacances
5. Bouton de réglage de température
6. Touche de sélection du compartiment
7. Indicateur du compartiment congélateur
8. Indicateur du mode Économie
9. Indicateur de la fonction Vacances

***En option**



***En option:** Les chiffres présentés dans ce guide sont à titre indicatif et peuvent ne pas correspondre à votre appareil. Si votre appareil ne dispose pas des parties citées, alors l'information s'applique à d'autres modèles.

Utilisation de l'appareil

1. Indicateur du compartiment réfrigérateur

La lampe du compartiment réfrigérateur s'allume au moment du réglage de la température dans ce compartiment.

2. Indicateur de dysfonctionnements

Ce capteur s'active quand le réfrigérateur ne refroidit pas correctement ou en cas de panne du capteur. Lorsque cet indicateur est actif, l'indicateur du compartiment congélateur affichera l'inscription « E » et, l'indicateur du compartiment réfrigérateur affichera ces chiffres « 1, 2, 3 ... » etc. Ces chiffres renseignent le service d'entretien sur le dysfonctionnement.

3. Indicateur de température

Il indique la température des compartiments congélateur et réfrigérateur.

4. Touche de la fonction Vacances

Pour activer cette fonction, appuyez pendant 3 secondes sur le bouton Vacances. Lorsque la fonction Vacances est activée, l'indicateur de température du compartiment réfrigérateur affichera l'inscription « - -> » et, le processus de réfrigération ne fonctionnera pas dans le compartiment réfrigérateur. Cette fonction n'est pas appropriée pour la conservation d'aliments dans le compartiment réfrigérateur. Les autres compartiments resteront froids en fonction de leurs températures de réglage respectives.

Appuyez à nouveau sur le bouton Vacances  pour annuler cette fonction.

5. Bouton de réglage de température

Les températures des compartiments respectifs varient de -24 °C à -18 °C et de 8 °C à 1 °C.

6. Touche de sélection du compartiment

Utilisez la touche de sélection du compartiment réfrigérateur pour basculer entre les compartiments réfrigérateur et congélateur.

7. Indicateur du compartiment congélateur

La lampe du compartiment congélateur s'allume au moment du réglage de la température dans ce compartiment.

8. Indicateur du mode Économie

Il signale que le réfrigérateur fonctionne en mode économie d'énergie. Cet indicateur s'active lorsque la température du compartiment congélateur est à -18 °C.

9. Indicateur de la fonction Vacances

Il signale l'activation de la fonction Vacances.

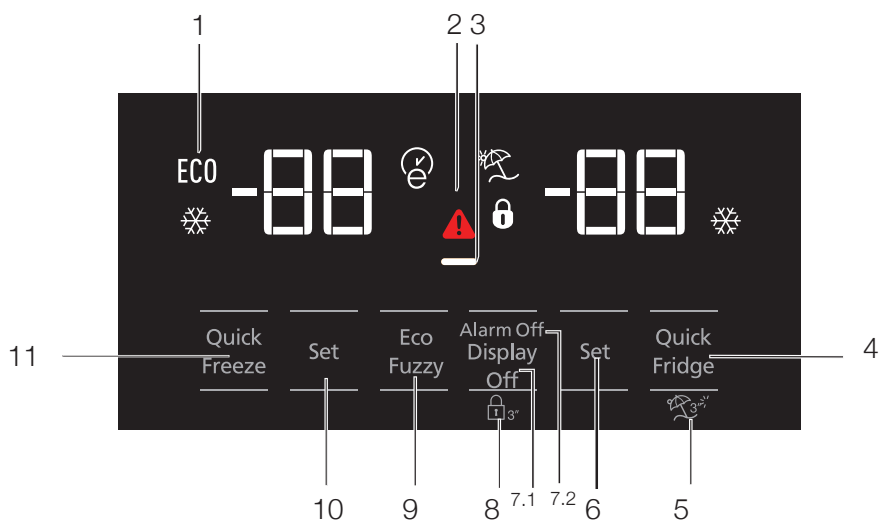

1. Mode ECO
2. Indicateur de défaut de température/alerte de défauts.
3. Fonction Économie d'énergie (Arrêt de l'affichage)
4. Refroidissement rapide
5. Fonction Vacances
6. Réglage de la température du compartiment réfrigérateur
7. Économie d'énergie (arrêt de l'affichage) / Avertissement d'alarme désactivée
8. Verrouillage du clavier
9. Eco-Fuzzy
10. Réglage de la température du compartiment congélateur
11. Congélation rapide



***En option:** Les chiffres présentés dans ce guide sont à titre indicatif et peuvent ne pas correspondre à votre appareil. Si votre appareil ne dispose pas des parties citées, alors l'information s'applique à d'autres modèles.

Utilisation de l'appareil

1. Mode ECO

Ce voyant s'allume lorsque le compartiment congélateur est réglé à -18° C, paramètre le plus économique. L'indicateur d'utilisation économique (ECO) s'éteint une fois que vous sélectionnez la fonction de réfrigération rapide ou de congélation rapide.

2. Coupure d'électricité / Température élevée / Voyant d'avertissement d'erreur

Ce voyant () s'allume en cas de défaut de température ou alertes de défauts. Ce voyant s'allume en cas de coupure d'électricité, de défaut de température élevée et d'avertissements d'erreur. Au cours des coupures d'électricité prolongées, la température maximale du compartiment congélateur s'affiche sur l'écran numérique. Après avoir contrôlé les aliments dans le compartiment congélateur, appuyez sur le bouton de désactivation de l'alarme pour annuler l'avertissement.

3. Fonction Économie d'énergie (Arrêt de l'affichage)

Si les portes de l'appareil restent fermées pendant longtemps, la fonction Économie d'énergie s'active automatiquement et le symbole d'Économie d'énergie s'allume. Si la fonction Économie d'énergie est activée, tous les symboles de l'écran hormis celui de l'Économie d'énergie s'éteindront. Si vous appuyez sur un bouton quelconque ou ouvrez la porte lorsque la Fonction Économie d'énergie est activée, cette fonction sera désactivée et les symboles qui se trouvent à l'écran redeviendront normaux.

La fonction Économie d'énergie est activée à la sortie de l'appareil de l'usine et ne peut être annulée.

4. Refroidissement rapide

Lorsque vous activez la fonction de réfrigération rapide, l'indicateur de réfrigération rapide s'allume () et l'indicateur de température du compartiment réfrigération affiche la valeur 1. Appuyez de nouveau sur le bouton de réfrigération

rapide pour désactiver cette fonction. Le voyant de réfrigération rapide s'éteindra et retournera à son réglage normal. La fonction de réfrigération rapide sera automatiquement annulée au bout de 1 heure, à moins quelle ne soit annulée par l'utilisateur. Pour refroidir une quantité importante d'aliments, appuyez sur le bouton de refroidissement rapide avant de placer les aliments dans le compartiment réfrigérateur.



5. Fonction Vacances

Appuyez le bouton réfrigération rapide/vacances pendant 3 secondes pour activer la fonction Vacances, Le voyant de mode vacances s'allumera (). Lorsque la fonction Vacances est active, le voyant du compartiment réfrigérateur affiche l'inscription "- -" et le processus de refroidissement du compartiment réfrigérateur n'est pas actif. Il n'est pas adapté de conserver les aliments dans le compartiment réfrigérateur lorsque cette fonction est activée. Les autres compartiments resteront refroidis à la température définie respectivement pour chaque compartiment. Appuyez à nouveau sur le bouton Vacances pour annuler cette fonction.

6. Réglage de la température du compartiment réfrigérateur

Une fois que vous appuyez sur le bouton, la température du compartiment réfrigérateur peut être réglée respectivement sur 8, 7, 6, 5, 4, 3, 2 et 1. ()

7. 1. Fonction Économie d'énergie (arrêt de l'affichage)

Le symbole d'économie d'énergie () s'allumera si vous appuyez sur ce bouton () et la fonction d'économie d'énergie sera activée. L'activation de la fonction d'économie d'énergie éteindra tous les autres signes de l'écran. Lorsque la fonction d'économie d'énergie est active, appuyer sur n'importe quel bouton ou ouvrir la porte désactivera le mode d'économie d'énergie et les indicateurs de l'écran redeviendront normaux. Le symbole d'économie d'énergie s'éteindra si vous appuyez de nouveau sur ce bouton () et la fonction d'économie d'énergie sera désactivée.

Utilisation de l'appareil

7.2 Avertissement d'alarme désactivée

En cas de coupure d'électricité/d'alarme de température élevée, après avoir contrôlé les aliments dans le compartiment congélateur, appuyez sur le bouton de désactivation de l'alarme pour annuler l'avertissement.

8. Verrouillage du clavier

Appuyez à nouveau sur le bouton d'arrêt de l'affichage simultanément pendant 3 secondes. L'icône de verrouillage du clavier s'allume et le verrouillage du clavier est alors activé ; les boutons sont inactifs lorsque le verrouillage du clavier est activé. Appuyez à nouveau sur le bouton d'Arrêt de l'affichage, pendant 3 secondes. L'icône de verrouillage du clavier s'éteint et le mode Verrouillage du clavier est désactivé. Appuyez sur le bouton d'Arrêt de l'affichage afin d'éviter toute modification de réglages de la température du réfrigérateur.

9. Eco-Fuzzy

Pour activer la fonction eco-fuzzy, appuyez sur le bouton eco-fuzzy et maintenez-le enfoncé pendant 1 seconde. Lorsque cette fonction est activée, le congélateur passera en mode économique au bout de 6 heures et le voyant d'utilisation économique s'allumera. Pour désactiver la fonction (E) eco-fuzzy, appuyez sur le bouton eco-fuzzy et maintenez-le enfoncé pendant 3 secondes. Le voyant s'allumera au bout de 6 heures lorsque la fonction eco-fuzzy sera activée.

10. Réglage de température du compartiment congélateur

Vous pouvez ajuster la température du compartiment de congélation. Appuyez sur le bouton pour régler la température du compartiment congélateur à -18,-19,-20,-21,-22,-23 et -24.

11. Congélation rapide

Pour une réfrigération rapide, appuyez sur le bouton; cette opération active le voyant de congélation rapide (❄️).

Lorsque la fonction de congélation rapide est activée, le voyant de congélation rapide s'allume et le voyant de température du compartiment de congélation affiche la valeur -27. Pour annuler cette fonction, appuyez à nouveau sur le bouton de congélation rapide (❄️). Le voyant de congélation rapide s'éteindra et retournera à son réglage normal. La fonction de congélation rapide sera automatiquement annulée au bout de 24 heures, à moins qu'elle ne soit annulée par l'utilisateur. Pour refroidir une quantité importante d'aliments, appuyez sur le bouton de congélation rapide avant de placer les aliments dans le compartiment congélateur.

Utilisation de l'appareil

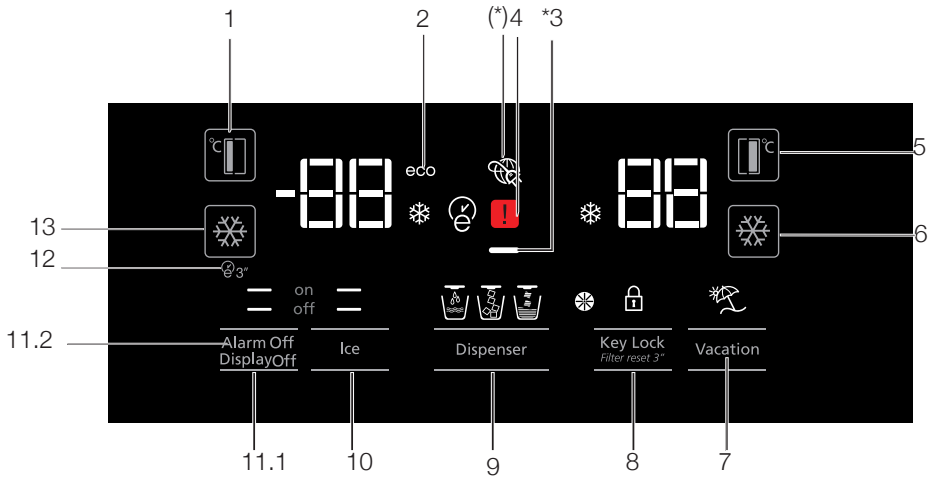

1. Réglage de la température du compartiment congélateur
2. Mode économie
3. Fonction Économie d'énergie (Arrêt de l'affichage)
4. Coupure d'électricité / Température élevée / Voyant d'avertissement d'erreur
5. Réglage de la température du compartiment réfrigérateur
6. Refroidissement rapide
7. Fonction Vacances
8. Annulation de l'alerte de verrouillage du clavier / remplacement du filtre
9. Sélection d'eau, de glace pilée et de glaçons
10. Fabrication de glaçons marche/arrêt
11. Marche / arrêt affichage /Avertissement d'alarme désactivée
12. Autoeco
13. Congélation rapide



***En option:** Les chiffres présentés dans ce guide sont à titre indicatif et peuvent ne pas correspondre à votre appareil. Si votre appareil ne dispose pas des parties citées, alors l'information s'applique à d'autres modèles.

Utilisation de l'appareil

1. Réglage de température du compartiment congélateur

Appuyer sur le bouton  vous permettra de régler la température du compartiment congélateur à -18, -19, -20, -21, -22, -23 et -24.

2. Mode économie

Indique que le réfrigérateur fonctionne en mode économie d'énergie. Cet indicateur s'allume lorsque la température du compartiment congélateur est réglée à -18 ou lorsque le mode refroidissement à économie d'énergie est activé par la fonction eco-extra. (ECO)

3. Fonction Économie d'énergie (Arrêt de l'affichage)

Si les portes de l'appareil restent fermées pendant longtemps, la fonction Économie d'énergie s'active automatiquement et le symbole d'Économie d'énergie s'allume. Si la fonction Économie d'énergie est activée, tous les symboles de l'écran hormis celui de l'Économie d'énergie s'éteindront. Si vous appuyez sur un bouton quelconque ou ouvrez la porte lorsque la Fonction Économie d'énergie est active, cette fonction sera désactivée et les symboles qui se trouvent à l'écran redeviendront normaux.

La fonction Économie d'énergie est activée à la sortie de l'appareil de l'usine et ne peut être annulée.

4. Coupure d'électricité / Température élevée / Voyant d'avertissement d'erreur

Cet indicateur  s'allume en cas de défaut de température ou alertes de défauts. Ce voyant s'allume en cas de coupure d'électricité, de défaut de température élevée et d'avertissement d'erreur. Au cours des coupures d'électricité prolongées, la température maximale du compartiment congélateur s'affiche sur l'écran numérique. Après avoir contrôlé les aliments dans le compartiment congélateur, appuyez sur le bouton de désactivation de l'alarme pour annuler l'avertissement.

5. Réglage de la température du compartiment réfrigérateur

Après avoir appuyé sur le bouton , la

température du compartiment réfrigérateur peut être réglée à 8, 7, 6, 5, 4, 3, 2... respectivement.



6. Refroidissement rapide

Pour une réfrigération rapide, appuyez sur le bouton; cette opération active l'indicateur de réfrigération rapide .



Appuyez de nouveau sur ce bouton pour désactiver la fonction sélectionnée.

Utilisez cette fonction lorsque vous placez des produits frais dans le compartiment réfrigérateur pour refroidir rapidement les denrées alimentaires. Lorsque cette fonction est activée, le réfrigérateur fonctionnera pendant 1 heures d'affilée.

7. Fonction Vacances

Lorsque la fonction Vacances  est active, l'indicateur du compartiment réfrigérateur affiche l'inscription "- -" et le processus de refroidissement du compartiment réfrigérateur n'est pas actif. Il n'est pas adapté de conserver les denrées dans le compartiment réfrigérateur lorsque cette fonction est activée. Les autres compartiments resteront refroidis à la température définie respectivement pour chaque compartiment. Appuyez à nouveau sur le bouton Vacances pour annuler cette fonction. 

8. Annulation de l'alerte de verrouillage du clavier / remplacement du filtre

Appuyez sur le bouton de verrouillage  du clavier pour activer cette fonction. Utilisez cette fonction pour éviter de changer le réglage de la température du réfrigérateur. Le filtre à eau doit être remplacé tous les 6 mois. Lorsque vous suivez les instructions données à la section 5.2, le réfrigérateur calcule automatiquement la période restante et l'indicateur d'alerte de remplacement du filtre  s'allume à l'expiration du filtre.

Appuyez sur le bouton  pendant 3 secondes pour éteindre le voyant d'alerte du filtre.

9. Sélection d'eau, de glace pilée et de glaçons

Défilez les options de sélection d'eau , de glaçons  et de morceaux de glace  à l'aide

Utilisation de l'appareil

du bouton numéro 8. L'indicateur activé restera allumé.

10. Fabrication de glaçons marche/arrêt

Appuyez sur le bouton (🔴❄️) pour annuler (off —) ou activer (on —) la fabrication de glaçons.

11.1 Marche / arrêt affichage

Appuyez sur le bouton (— off) pour annuler (XX) ou activer (— on) la mise en marche/arrêt de l'écran.

11.2 Avertissement d'alarme désactivée

En cas de coupure d'électricité/d'alarme de température élevée, appuyez sur le bouton d'alarme désactivée (🔕) pour annuler l'alarme, après avoir inspecté les aliments placés dans le compartiment de congélation.

12. Autoeco

Appuyez sur le bouton auto eco (🌿) pendant 3 secondes pour activer cette fonction. Si la porte du compartiment réfrigérateur reste fermée pendant longtemps lorsque cette fonction est sélectionnée, le compartiment réfrigérateur basculera automatiquement vers un mode de fonctionnement plus économique pour économiser l'électricité. Appuyez de nouveau sur le bouton pour désactiver cette fonction.

L'indicateur s'allumera au bout de 6 heures lorsque le mode auto eco sera activé. (🌿)

13. Congélation rapide

Appuyez sur le bouton (❄️) pour une congélation rapide. Appuyez de nouveau sur le bouton pour désactiver cette fonction.

5.2. Bac à légumes à humidité contrôlée

(En option)

Grâce à la fonction de contrôle de l'humidité, la quantité d'humidité de légumes et de fruits est maintenue sous contrôle. Cette fonction assure également une période de fraîcheur prolongée pour les aliments.

Il est recommandé de ne pas conserver les légumes à feuilles vertes, tels que les feuilles de laitue, les épinards, ainsi que les légumes similaires générant une perte d'humidité, sur leurs racines, mais en position horizontale dans le bac à légumes, autant que possible.

Lorsque vous stockez les légumes, placez les légumes lourds et durs au fond du bac et les légumes légers et doux au-dessus, en tenant compte des poids spécifiques de légumes.

Ne placez pas les légumes dans le bac à légumes lorsqu'ils sont encore dans les sacs en plastique.

Lorsque vous les laissez dans les sacs en plastique, ces légumes pourrissent en un laps de temps. En cas de mélange de légumes non recommandé, utilisez des matériaux d'emballage tels que le papier qui possède une certaine porosité en termes d'hygiène.

Évitez de placer des fruits qui ont une production de gaz à haute teneur en éthylène tels que la poire, l'abricot, la pêche et en particulier la pomme dans le même bac à légumes que d'autres légumes et fruits. Le gaz d'éthylène provenant de ces fruits pourrait accélérer la maturité d'autres légumes et fruits qui pourraient pourrir en un laps de temps.

Utilisation de l'appareil

5.3. Activation de l'avertisseur pour le remplacement du filtre à eau

(Pour les produits connectés aux conduites d'eau et équipés d'un filtre)

Le calcul du temps d'utilisation du filtre automatique n'est pas activé à la sortie d'usine. Il doit être activé sur les appareils équipés d'un filtre.

Le panneau d'affichage S4 que nous utilisons dans le réfrigérateur dispose d'un système à neuf touches.

Les valeurs réglées sont indiquées dans l'écran.

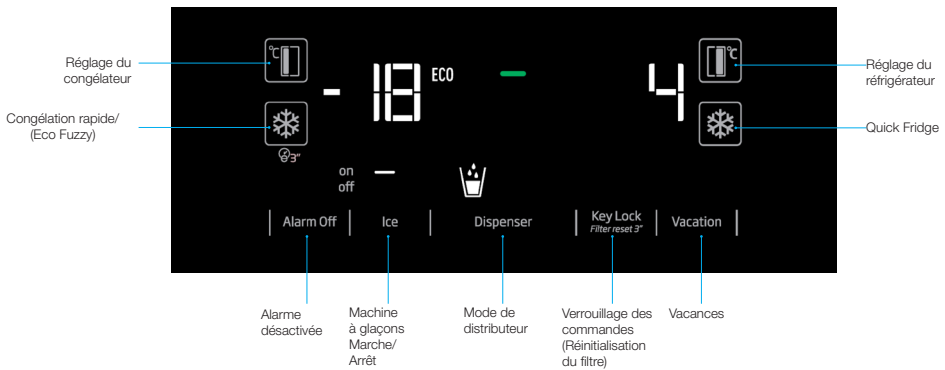

*(pression pendant 3 secondes)

Après la mise sous tension, appuyez sur les boutons Alarme désactivée et Vacances pendant 3 secondes pour accéder à l'écran de saisie du mot de passe.

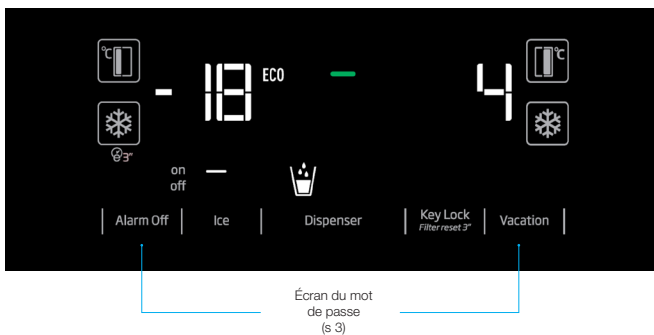

Utilisation de l'appareil

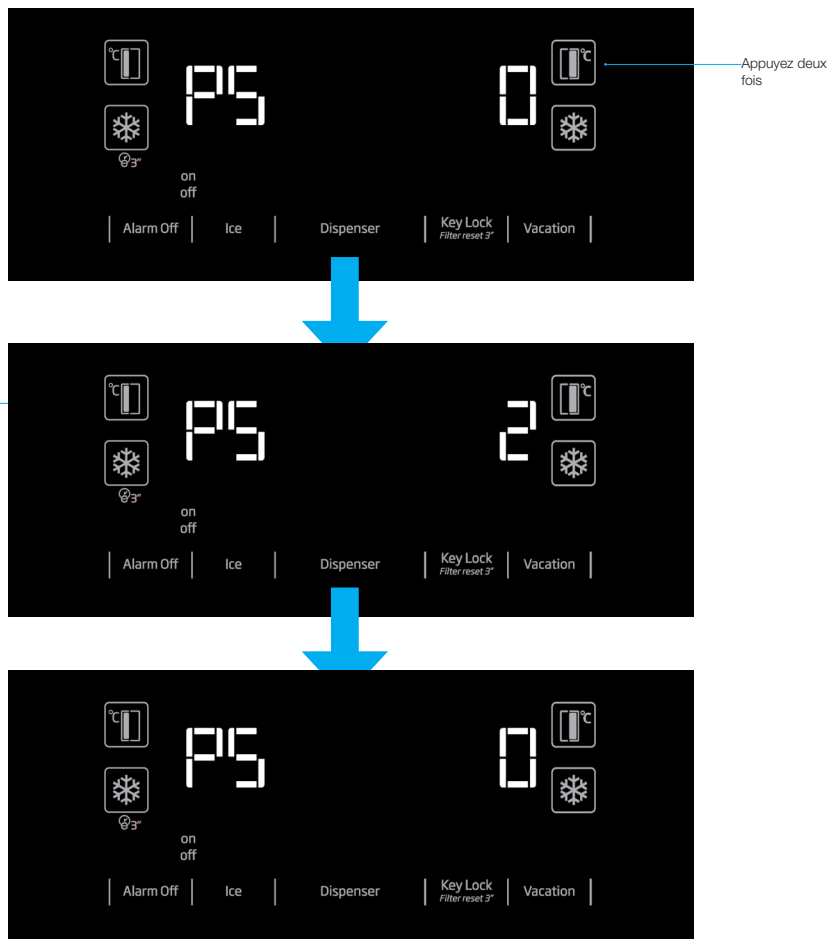

Utilisation de l'appareil

5.4. Utilisation du distributeur d'eau (pour certains modèles)



Les premiers verres d'eau obtenue du distributeur d'eau doivent normalement être chauds.



Lorsque le distributeur d'eau n'est pas utilisé pendant une longue durée, il faut verser les premiers verres d'eau qu'il produit afin d'obtenir de l'eau propre.

Vous devez attendre environ 12 heures pour obtenir de l'eau fraîche après la première utilisation.

Utilisez l'écran pour sélectionner l'option eau, puis tirez sur le bouton pour avoir de l'eau. Retirez le verre peu après avoir tiré sur le bouton.

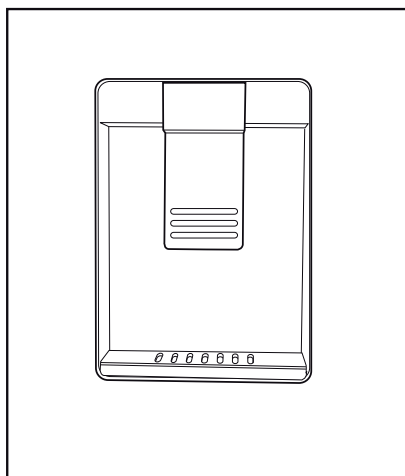

5.5. Remplissage du réservoir du distributeur d'eau

Soulevez le couvercle du réservoir d'eau comme l'indique la figure. Remplissez-le d'eau pure et potable. Remettez le couvercle.

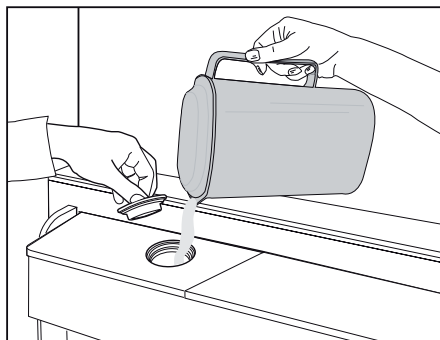

Utilisation de l'appareil

5.6. Nettoyage du réservoir d'eau

Retirez le réservoir d'eau à l'intérieur du balconnet.

Dégagez-le en tenant les deux côtés du balconnet.

Tenez les deux côtés du réservoir et tirez-le dans un angle de 45 °.

Retirez le couvercle du réservoir et nettoyez-le.

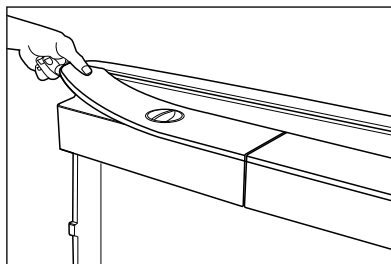
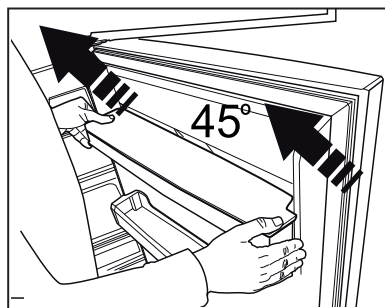
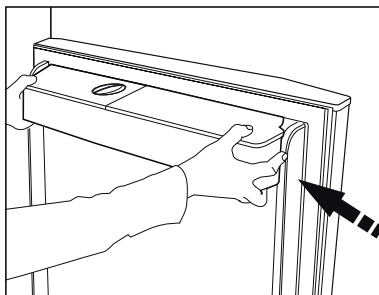

Ne remplissez pas le réservoir d'eau de jus de fruits, de boissons gazeuses, de boissons alcoolisées ou tout autre liquide inapproprié à l'utilisation du distributeur d'eau. L'utilisation de tels liquides pourrait causer un dysfonctionnement ou des dommages irréparables dans le distributeur. Cette utilisation du distributeur n'est pas couverte par la garantie. Certains produits chimiques et additifs contenus dans les boissons/liquides pourraient causer des dégâts matériels dans le distributeur d'eau.



Il ne faut pas laver les composants du réservoir et du distributeur d'eau au lave-vaisselle.

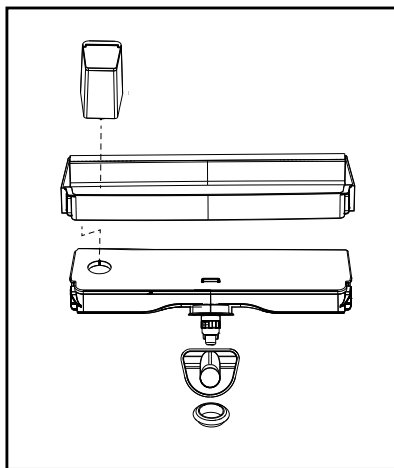

Utilisation de l'appareil

5.7. Récupération de glace ou de l'eau

(en option)

Pour récupérer de l'eau (👉) / des glaçons (👉) / de la glace pilée (👉) utilisez l'écran pour sélectionner l'option correspondante. Récupérez de l'eau ou de la glace en poussant le bouton du distributeur d'eau vers l'avant. Lorsque vous passez de l'option glaçons (👉) / à l'option glace pilée (👉) le type de glace précédent peut être encore récupéré pendant quelques temps.

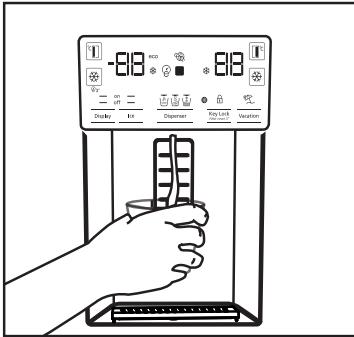

- Vous devez attendre environ 12 heures avant de récupérer la glace dans le distributeur de glace/d'eau pour la première fois. Il est possible que le distributeur ne produise pas de glace s'il n'y en a pas suffisamment dans le compartiment à glace.
- Les 30 glaçons (3 à 4 l) récupérés après la première utilisation ne doivent pas être utilisés.
- En cas de panne d'électricité ou de dysfonctionnement temporaires, la glace peut fondre partiellement et recongeler. Ainsi, les glaçons vont fondre et se mélanger. En cas de panne d'électricité ou de dysfonctionnement prolongés, la glace peut fondre et couler à l'extérieur. Si vous rencontrez ce problème, retirez la glace de son compartiment et nettoyez-le.



AVERTISSEMENT: Le système d'eau de l'appareil doit être raccordé uniquement à la conduite d'eau froide. Il est interdit de le raccorder à la conduite d'eau chaude.

- L'appareil pourrait ne pas libérer de l'eau durant la première utilisation. Ceci est dû à l'air qui se trouve dans le système. Il doit être évacué. Pour cela, poussez le bouton du distributeur d'eau pendant 1 à 2 minutes jusqu'à ce que l'eau s'écoule. Le débit d'eau initial pourrait être irrégulier. Lorsque l'air du système sera évacué, l'eau coulera normalement.
- L'eau pourrait être trouble lors de la première utilisation du filtre ; n'en consommez pas les dix premiers verres.
- Vous devez attendre environ 12 heures pour obtenir de l'eau fraîche après la première installation.
- Le système d'eau de l'appareil est conçu pour de l'eau potable uniquement. N'utilisez pas d'autres boissons.
- Il est recommandé de déconnecter l'approvisionnement d'eau lorsque l'appareil ne sera pas utilisé pendant longtemps durant les vacances, etc.
- Lorsque le distributeur d'eau n'est pas utilisé pendant une longue période, les deux premiers verres récupérés pourraient être chauds.

5.8. Plateau de dégivrage

(en option)

L'eau qui s'égoutte du distributeur s'accumule sur le plateau de dégivrage ; aucune évacuation d'eau n'est disponible. Tirez le plateau de dégivrage vers l'extérieur ou poussez sur les bords pour l'enlever. Vous pouvez ensuite évacuer l'eau qui s'y trouve.

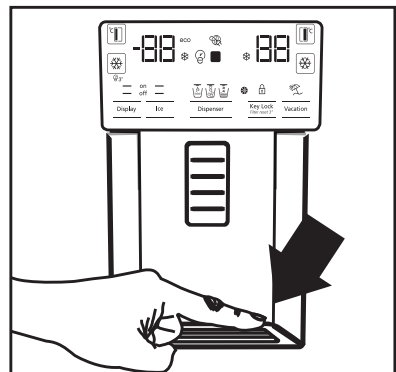

5.9. Compartiment zéro degré

(En option)

Utilisez ce compartiment pour conserver de l'épicerie fine à des températures faibles, ou des produits carnés destinés à une consommation immédiate. Ne placez pas de fruits et de légumes dans ce compartiment. Vous pouvez augmenter le volume interne de l'appareil en retirant l'un des compartiments zéro degré. Pour ce faire, tirez simplement vers l'avant, soulevez et tirez vers l'extérieur.

5.10. Bac à légumes

Le bac à légumes du réfrigérateur est conçu pour conserver les légumes frais en préservant l'humidité. Pour cela, la circulation de la totalité de l'air froid est intensifiée dans le bac à légumes. Conservez les fruits et les légumes dans ce compartiment. Conservez séparément les légumes verts et les fruits pour prolonger leur durée de vie.

5.11. Voyant lumineux bleu

(En option)

Les bacs à légumes de l'appareil sont dotés d'un voyant lumineux bleu. Dans ce bac, les légumes continueront à réaliser la photosynthèse sous l'effet de la longueur d'onde du voyant bleu afin de rester sains et frais.

5.12. Ioniseur

(En option)

Le système d'ioniseur dans le conduit d'air du compartiment réfrigérateur sert à ioniser l'air. L'émission d'ions négatifs va éliminer les bactéries et les autres molécules à l'origine des odeurs contenues dans l'air.

5.13. Minibar

(En option)

Vous pouvez accéder au balconnet du minibar du réfrigérateur sans ouvrir la porte. Ceci vous permettra de récupérer les denrées et les boissons que vous consommez fréquemment dans le réfrigérateur. Pour ouvrir le minibar, poussez son couvercle avec vos mains et tirez-le vers vous.



AVERTISSEMENT: Évitez de vous asseoir, d'accrocher ou de placer des objets lourds sur le couvercle du minibar. Cela pourrait endommager l'appareil ou vous causer des blessures.

Pour fermer ce compartiment, poussez simplement vers l'avant à partir de la partie supérieure du couvercle.

5.14. Filtre à odeurs

(en option)

Le filtre à odeurs du conduit d'air du compartiment réfrigérateur empêchera la formation d'odeurs indésirables.

Utilisation de l'appareil

5.15. Machine à glaçons Icematic et bac à glaçons

(En option)

Remplissez la machine à glaçons d'eau et mettez-la en place. Les glaçons seront prêts après environ deux heures. Ne retirez pas la machine pour récupérer les glaçons.

Tournez le bouton du compartiment à glace vers la droite à 90 ° ; les glaçons vont se déverser dans le bac du dessous. Vous pourrez ensuite retirer ce bac et servir les glaçons.



Le bac à glaçons sert uniquement à conserver les glaçons. Ne le remplissez pas d'eau. Si vous le faites, elle pourrait se briser.

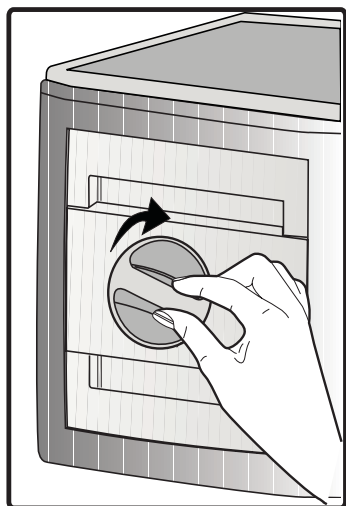

5.16. Machine à glaçons

(En option)

La machine à glaçons est située dans la partie supérieure du couvercle du congélateur.

Tenez les poignées situées sur les côtés du réservoir à glaçons et déplacez vers le haut pour retirer.

Retirez le couvercle décoratif de la machine à glaçons en le déplaçant vers le haut.

FONCTIONNEMENT

Pour retirer le bac à glace

Saisissez les poignées du réservoir de stockage de glace, ensuite soulevez-le et tirez-le vers vous. (Figure 1)

Pour réinstaller le bac à glace

Saisissez les poignées du réservoir de stockage de glace, soulevez-le en inclinant pour que les côtés du bac s'insèrent dans leurs fentes et vérifiez que la goupille de sélection de glace est correctement montée. (Figure 2)

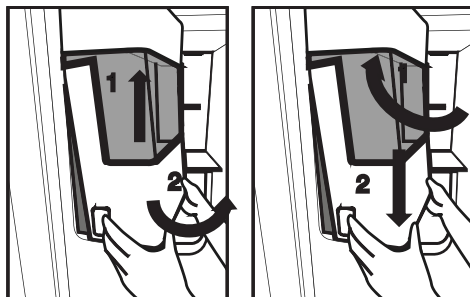

Poussez fermement vers le bas, jusqu'à ce qu'il n'y ait plus d'espace entre le réservoir et le plastique de la porte. (Figure 2)

Si vous avez des difficultés à remonter le réservoir, tournez l'engrenage rotatif à 90 ° et réinstallez-le comme indiqué dans la figure 3.

Tout son que vous entendrez lorsque la glace tombe dans le réservoir fait partie du fonctionnement normal.

Utilisation de l'appareil

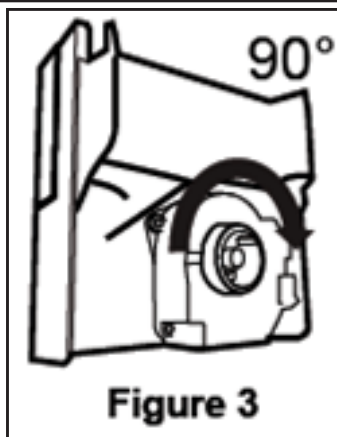

Figure 3

Lorsque le distributeur de glaçons ne fonctionne pas correctement

Si après une longue période vous n'avez pas retiré les glaçons, des blocs de glace se formeront. Dans ce cas, retirez le réservoir de stockage de glace conformément aux instructions indiquées ci-dessus, séparez les blocs de glace, jetez les glaçons collés et remettez le reste de glaçons dans le réservoir de stockage de glace. (Figure 4)



Figure 4

Si vous n'arrivez pas à retirer la glace, vérifiez si elle n'est pas coincée dans le passage et enlevez-la. Contrôlez régulièrement le passage pour la glace pour supprimer les obstacles, comme indiqué à la figure 5.

Lorsque vous utilisez votre réfrigérateur pour la première fois ou lorsqu'il n'a pas été utilisé pendant une période prolongée



Figure 5

Les glaçons peuvent être petits à cause de l'air dans le tuyau après le raccordement ; cet air sera purgé dans les conditions normales d'utilisation.

Si vous soupçonnez la présence des contaminants dans la conduite d'eau, jetez la glace fabriquée en une journée environ.

Attention !

N'insérez pas votre main ou tout autre objet dans le passage pour la glace et la lame, cela pourrait endommager les pièces ou vous blesser.

Ne laissez pas les enfants s'accrocher sur le distributeur de glaçons ou la machine à glaçons, car cela pourrait causer des blessures

Pour éviter de laisser tomber le réservoir de stockage de glace, utilisez vos deux mains pour le retirer.

Si vous fermez violemment la porte, l'eau pourrait se verser dans le réservoir de stockage de glace.

Évitez de démonter le réservoir de stockage de glace, à moins que cela ne soit nécessaire.

Utilisation de l'appareil

5.17. Congélation des aliments frais

- Pour conserver la qualité des aliments, les denrées placées dans le compartiment congélateur doivent être congelées le plus rapidement possible, à l'aide de la fonction de congélation rapide.
- Le fait de congeler les denrées à l'état frais prolongera la durée de conservation dans le compartiment congélateur.
- Emballez les aliments dans des emballages sous vide et scellez-les correctement.
- Assurez-vous que les aliments sont emballés avant de les placer dans le congélateur. Utilisez des récipients pour congélateur, du papier aluminium et du papier résistant à l'humidité, des sacs en plastique ou du matériel d'emballage similaire au lieu d'un papier d'emballage ordinaire.
- Marquez chaque emballage en y écrivant la date avant de le placer au congélateur. Ceci vous permettra de déterminer la fraîcheur de chaque paquet lors des ouvertures du congélateur. Mettez les aliments les plus anciens à l'avant pour vous assurer qu'ils sont utilisés en premier.
- Les aliments congelés doivent être utilisés immédiatement après le dégivrage et ne doivent pas être congelés à nouveau.
- Ne retirez pas de grandes quantités d'aliments au même moment.

5.18. Recommandations relatives à la conservation des aliments congelés

Le compartiment doit être réglé à -18 °C minimum.

1. Placez les aliments dans le congélateur le plus rapidement possible pour éviter leur dégivrage.
2. Avant de les faire dégivrer, vérifiez la « date d'expiration » sur l'emballage pour vous assurer de l'état des aliments.
3. Assurez-vous que l'emballage de l'aliment n'est pas endommagé.

5.19. Informations relatives au congélateur

Selon la norme CEI 62552, le congélateur doit être doté d'une capacité de congélation des aliments de 4,5 kg à une température inférieure ou égale à -18 °C en 24 heures pour chaque 100 litres du volume du compartiment congélateur. Les aliments peuvent être préservés pour des périodes prolongées uniquement à des températures inférieures ou égales à -18 °C. Vous pouvez garder les aliments frais pendant des mois (dans le congélateur à des températures inférieures ou égales à 18 °C).

Les aliments à congeler ne doivent pas être en contact avec ceux déjà congelés pour éviter un dégivrage partiel.

| Paramètres du compartiment congélateur | Paramètres du compartiment réfrigérateur | Descriptions |
|--|--|---|
| -18°C | 4°C | Ceci est le paramètre par défaut recommandé. |
| -20, -22 ou -24 °C | 4°C | Ces réglages sont recommandés pour des températures ambiantes excédant 30 °C. |
| Congélation rapide | 4°C | Utilisez-les pour congeler rapidement les aliments, l'appareil reviendra aux réglages précédents à la fin du processus. |
| Inférieure ou égale à -18 °C | 2°C | Utilisez ces réglages si vous estimez que le compartiment réfrigérateur n'est pas assez frais à cause de la température ambiante ou de l'ouverture fréquente de la porte. Réfrigérateur/ Manuel d'utilisation |

Utilisation de l'appareil

Faites bouillir les légumes et filtrer l'eau pour prolonger la durée de conservation à l'état congelé. Placez les aliments dans des emballages sous vide après les avoir filtrés et placez-les dans le réfrigérateur. Les bananes, les tomates, les feuilles de laitue, le céleri, les œufs durs, les pommes de terre et les aliments similaires ne doivent pas être congelés. Leur congélation entraîne une réduction de leur valeur nutritionnelle et de leur qualité ; ils pourraient aussi bien s'abîmer, ce qui serait néfaste pour la santé.

5.20. Position des aliments

| | |
|---|---|
| Étagères du compartiment congélateur | Les aliments congelés incluent notamment la viande, le poisson, la crème glacée, les légumes, etc. |
| Étagères du compartiment réfrigérateur | Les aliments contenus dans des casseroles, des plats couverts, des gamelles et les œufs (dans des gamelles) |
| Balconnet du compartiment réfrigérateur | Aliments emballés et de petite taille ou des boissons |
| Bac à légumes | Fruits et légumes |
| Compartiment des aliments frais | Épicerie fine (aliments pour petit déjeuner, produits carnés à consommer à court terme) |

5.21. Alerte ouverture de porte (en option)

Un signal sonore est émis si la porte de l'appareil reste ouverte pendant 1 minute. Le signal sonore s'arrête à la fermeture de la porte ou lorsqu'on appuie sur bouton de l'écran (si disponible).

5.22. Éclairage interne

L'éclairage interne utilise une lampe de type DEL. Contactez le service agréé pour tout problème lié à cette lampe.

L'ampoule ou les ampoules prévue(s) dans cet appareil n'est ou ne sont pas indiquée(s) pour l'éclairage de la pièce. Au contraire, elle(s) a (ont) été installée (s) uniquement dans le but d'aider l'utilisateur à introduire les denrées alimentaires dans le réfrigérateur/congélateur en toute sécurité et de façon confortable.

6 Entretien et nettoyage

Le nettoyage régulier du produit prolonge sa durée de vie.



AVERTISSEMENT: Débranchez l'alimentation avant de nettoyer le réfrigérateur.

- N'utilisez jamais d'outils pointus et abrasifs, de savon, de produits nettoyage domestiques, d'essence, de carburant, du cirage ou des substances similaires pour le nettoyage du produit.
- Pour des appareils qui ne sont pas de la marque No Frost, des gouttes d'eau et une couche de givre pouvant atteindre la largeur d'un doigt se forment sur la paroi arrière du compartiment réfrigérateur. Ne les nettoyez pas et évitez d'y utiliser de l'huile ou des produits similaires.
- Utilisez uniquement des tissus en microfibras légèrement mouillés pour nettoyer la surface externe de l'appareil. Les éponges et autres tissus de nettoyage sont susceptibles de rayer la surface.
- Faites dissoudre une cuillerée à café de bicarbonate dans de l'eau. Trempez un morceau de tissu dans cette eau et essorez-le. Nettoyez soigneusement l'appareil avec ce chiffon et ensuite avec un chiffon sec.
- Veillez à ne pas mouiller le logement de la lampe ainsi que d'autres composants électriques.
- Nettoyez la porte à l'aide d'un torchon humide. Retirez tous les aliments de l'intérieur afin de démonter la porte et les étagères du châssis. Relevez les étagères de la porte pour les démonter. Nettoyez et séchez les étagères, puis refixez-les en les faisant glisser à partir du haut.

- N'utilisez pas d'eau contenant du chlore, ou des produits de nettoyage pour les surfaces externes et les pièces chromées de l'appareil. Le chlore entraîne la corrosion de ce type de surfaces métalliques.
- Évitez d'utiliser des objets tranchants ou abrasifs, du savon, des produits ménagers de nettoyage, des détergents, de l'essence, du benzène, de la cire, ect. ; autrement, les marques sur les pièces en plastique pourraient s'effacer et les pièces elles-mêmes pourraient présenter des déformations. Utilisez de l'eau tiède et un torchon doux pour nettoyer et sécher.

6.1. Prévention des mauvaises odeurs

À sa sortie d'usine, cet appareil ne contient aucun matériau odorant. Cependant; la conservation des aliments dans des sections inappropriées et le mauvais nettoyage de l'intérieur peuvent donner lieu aux mauvaises odeurs.

Pour éviter cela, nettoyez l'intérieur à l'aide de bicarbonate dissout dans l'eau tous les 15 jours.

- Conservez les aliments dans des récipients fermés. Des micro-organismes peuvent proliférer des récipients non fermés et émettre de mauvaises odeurs.
- Ne conservez pas d'aliments périmés ou avariés dans le réfrigérateur.

6.2. Protection des surfaces en plastique

Si de l'huile se répand sur les surfaces en plastique, il faut immédiatement les nettoyer avec de l'eau tiède, sinon elles seront endommagées.

7 Dépannage

Parcourez la liste ci-après avant de contacter le service de maintenance. Cela devrait vous éviter de perdre du temps et de l'argent. Cette liste répertorie les plaintes fréquentes ne provenant pas de vices de fabrication ou des défauts de pièces. Certaines fonctionnalités mentionnées dans ce manuel peuvent ne pas exister sur votre modèle.

Le réfrigérateur ne fonctionne pas.

- La prise d'alimentation n'est pas bien fixée. >>> Branchez-la en l'enfonçant complètement dans la prise.
- Le fusible branché à la prise qui alimente l'appareil ou le fusible principal est grillé. >>> Vérifiez le fusible.

Condensation sur la paroi latérale du congélateur (MULTI ZONE, COOL, CONTROL et FLEXI ZONE).

- La porte est ouverte trop fréquemment >>> Évitez d'ouvrir trop fréquemment la porte de l'appareil.
- L'environnement est trop humide. >>> N'installez pas l'appareil dans des endroits humides.
- Les aliments contenant des liquides sont conservés dans des récipients non fermés. Conservez ces aliments dans des emballages scellés.
- La porte de l'appareil est restée ouverte. >>> Ne laissez pas la porte du réfrigérateur ouverte longtemps.
- Le thermostat est réglé à une température trop basse. >>> Réglez le thermostat à la température appropriée.

Le compresseur ne fonctionne pas.

- En cas de coupure soudaine de courant ou de débranchement intempestif, la pression du gaz dans le système de réfrigération de l'appareil n'est pas équilibrée, ce qui déclenche la fonction de conservation thermique du compresseur. L'appareil se remet en marche au bout de 6 minutes environ. Dans le cas contraire, veuillez contacter le service de maintenance.
- L'appareil est en mode dégivrage. >>> Ce processus est normal pour un appareil à dégivrage complètement automatique. Le dégivrage se déclenche périodiquement.
- L'appareil n'est pas branché. >>> Vérifiez que le cordon d'alimentation est connecté à la prise.
- Le réglage de température est inapproprié. >>> Sélectionnez le réglage de température approprié.
- Cas de coupure de courant. >>> L'appareil continue de fonctionner normalement dès le retour du courant.

Le bruit du réfrigérateur en fonctionnement s'accroît pendant son utilisation.

- Le rendement de l'appareil en fonctionnement peut varier en fonction des fluctuations de la température ambiante. Ceci est normal et ne constitue pas un dysfonctionnement.

Le réfrigérateur fonctionne fréquemment ou pendant de longues périodes.

Dépannage

- Il se peut que le nouvel appareil soit plus grand que l'ancien. Les appareils plus grands fonctionnent plus longtemps.
- La température de la pièce est probablement élevée. Il est normal que l'appareil fonctionne plus longtemps lorsque la température de la pièce est élevée.
- L'appareil vient peut-être d'être branché ou chargé de nouveaux aliments. >>> L'appareil met plus longtemps à atteindre la température réglée s'il vient d'être branché ou récemment rempli d'aliments. Ce phénomène est normal.
- Il est possible que des quantités importantes d'aliments chauds aient été récemment placées dans l'appareil. >>> Ne placez pas d'aliments chauds dans votre appareil.
- Les portes étaient ouvertes fréquemment ou sont restées longtemps ouvertes. >>> L'air chaud circulant à l'intérieur de l'appareil le fera fonctionner plus longtemps. N'ouvrez pas les portes trop régulièrement.
- Le congélateur ou le réfrigérateur est peut-être resté entrouvert. >>> Vérifiez que les portes sont bien fermées.
- L'appareil peut être réglé à une température trop basse. >>> Réglez la température à un degré supérieur et patientez que l'appareil atteigne la nouvelle température.
- Le joint de la porte du réfrigérateur ou du congélateur peut être sale, usé, brisé ou mal positionné. >>> Nettoyez ou remplacez le joint. Si le joint de la porte est endommagé ou arraché, l'appareil mettra plus de temps à conserver la température actuelle.

La température du réfrigérateur est très basse, alors que celle du congélateur est appropriée.

- La température du compartiment congélateur est réglée à un degré très bas. >>> Réglez la température du compartiment congélateur à un degré supérieur et procédez de nouveau à la vérification.

La température du réfrigérateur est très basse, alors que celle du congélateur est appropriée.

- La température du compartiment réfrigérateur est réglée à un degré très bas. >>> Réglez la température du compartiment congélateur à un degré supérieur et procédez de nouveau à la vérification.

Les aliments conservés dans le compartiment réfrigérateur sont congelés.

- La température du compartiment réfrigérateur est réglée à un degré très bas. >>> Réglez la température du compartiment congélateur à un degré supérieur et procédez de nouveau à la vérification.

La température du compartiment réfrigérateur ou congélateur est très élevée.

- La température du compartiment réfrigérateur est réglée à un degré très élevé. >>> Le réglage de la température du compartiment réfrigérateur a un effet sur la température du compartiment congélateur. Patientez que la température des parties concernées atteigne le niveau suffisant en changeant la température des compartiments réfrigérateur et congélateur.
- Les portes étaient ouvertes fréquemment ou sont restées longtemps ouvertes. >>> N'ouvrez pas les portes trop régulièrement.
- La porte est peut-être restée ouverte. >>> Fermez hermétiquement la porte du réfrigérateur.
- L'appareil vient peut-être d'être branché ou chargé de nouveaux aliments. >>> Ce phénomène est normal. L'appareil met plus longtemps à atteindre la température réglée s'il vient d'être branché ou récemment rempli d'aliments.
- Il est possible que des quantités importantes d'aliments chauds aient été récemment placées dans l'appareil. >>> Ne placez pas d'aliments chauds dans votre appareil.

En cas de vibrations ou de bruits.

Dépannage

- Le sol n'est pas plat ou stable. >>> Si l'appareil n'est pas stable, ajustez les supports afin de le remettre en équilibre. Vérifiez également que le sol est assez solide pour supporter le poids de l'appareil.
- Des éléments placés dans le réfrigérateur pourraient faire du bruit. >>> Veuillez les retirer.

L'appareil émet un bruit d'écoulement de liquide ou de pulvérisation, etc.

- Le fonctionnement de l'appareil implique des écoulements de liquides et des émissions de gaz. >>> Ce phénomène est normal et ne constitue pas un dysfonctionnement.

L'appareil émet un sifflement.

- L'appareil effectue le refroidissement à l'aide d'un ventilateur. Ceci est normal et ne constitue pas un dysfonctionnement.

Les parois internes de l'appareil présentent une condensation.

- Un climat chaud ou humide accélère le processus de givrage et de condensation. Ceci est normal et ne constitue pas un dysfonctionnement.
- Les portes étaient ouvertes fréquemment ou sont restées longtemps ouvertes. >>> N'ouvrez pas les portes trop fréquemment ; fermez-les lorsqu'elles sont ouvertes.
- La porte est peut-être restée ouverte. >>> Fermez hermétiquement la porte du réfrigérateur.

Il y a de la condensation sur les parois externes ou entre les portes de l'appareil.

- Il se peut que le climat ambiant soit humide, auquel cas cela est normal. >>> La condensation se dissipe lorsque l'humidité baisse.

Présence d'une odeur désagréable dans l'appareil.

- • L'appareil n'est pas nettoyé régulièrement. >>> Nettoyez régulièrement l'intérieur du réfrigérateur en utilisant une éponge, de l'eau chaude et du bicarbonate.
- • Certains récipients et matériaux d'emballage sont peut-être à l'origine de mauvaises odeurs. >>> Utilisez des récipients et des emballages exempts de toute odeur.
- Les aliments ont été placés dans des récipients non fermés. >>> Conservez les aliments dans des récipients fermés. Les micro-organismes pourraient se propager sur les produits alimentaires non fermés et émettre de mauvaises odeurs. Retirez tous les aliments périmés ou avariés de l'appareil.

La porte ne se ferme pas.

- Des emballages d'aliments peuvent bloquer la porte. >>> Déplacez tout ce qui bloque les portes.
- L'appareil ne se tient pas parfaitement droit sur le sol. >>> Ajustez les pieds afin de remettre l'appareil en équilibre.
- Le sol n'est pas plat ou stable. >>> Assurez-vous que le sol est plat et assez solide pour supporter le poids de l'appareil.

Le bac à légumes est engorgé.

- Il est possible que les aliments soient en contact avec la section supérieure du tiroir. >>> Reclassez les aliments dans le tiroir.

Si La Surface De L'appareil Est Chaude

- Vous pouvez observer une élévation de la température entre les deux portes, sur les panneaux latéraux et au niveau de la grille arrière pendant le fonctionnement de l'appareil. Ce phénomène est normal et ne nécessite aucune opération d'entretien !



AVERTISSEMENT :

Si le problème persiste même après observation des instructions contenues dans cette partie, contactez votre fournisseur ou un service de maintenance agréé. N'essayez pas de réparer l'appareil de vous-même.

Gentile cliente,

ci piacerebbe che lei potesse raggiungere un livello di efficacia ottimale dal nostro prodotto, che è stato realizzato in una struttura moderna, adottando controlli meticolosi a livello qualitativo.

A tal fine la invitiamo a leggere con attenzione il manuale dell'utente prima di iniziare a servirsi del dispositivo. La invitiamo altresì a conservare il presente manuale per poterlo consultare in futuro.

Qualora dovesse cedere il prodotto a terzi, consigliamo di accludere il presente manuale.

Il manuale dell'utente garantisce un utilizzo veloce e sicuro dell'apparecchiatura.

- Consigliamo di leggere il manuale dell'utente prima di installare e mettere in funzione l'apparecchiatura.
- Rispettare sempre le istruzioni di sicurezza.
- Consigliamo di tenere la guida dell'utente a portata di mano per poterla consultare in futuro.
- La invitiamo a leggere gli altri eventuali documenti forniti con l'apparecchiatura

Ricordi che questo manuale può riferirsi a diversi modelli. Il manuale indica chiaramente le eventuali variazioni da un modello all'altro.

Simboli e note

Nel manuale sono utilizzati i seguenti simboli:

| | |
|---|---|
|  | Informazioni importanti e consigli utili. |
|  | Rischio di vita e proprietà. |
|  | Rischio di scosse elettriche. |
|  | L'imballaggio del prodotto è fatto di materiali riciclabili, in conformità con la Normativa Ambientale Nazionale. |

Indice

| | | | |
|--|----------|--|-----------|
| 1. Istruzioni relative a sicurezza e ambiente | 3 | 4 Procedimento | 16 |
| 1.1 Norme di sicurezza generali | 3 | 4.1. Cosa fare per risparmiare energia | 16 |
| 1.1.1 Avvertenza HC | 4 | 4.2. Primo utilizzo | 16 |
| 1.1.2 Per i modelli con la fontana d'acqua | 4 | 5 Utilizzo del frigorifero | 17 |
| 1.2 Impiego conforme allo scopo previsto | 5 | 5.1. Pannello dei comandi | 17 |
| 1.3 Sicurezza bambini | 5 | 5.2. Cestino per verdure a umidità controllata (Questa funzione è opzionale) | 24 |
| 1.4 Conformità con la Direttiva WEEE e smaltimento dei prodotti di scarico | 5 | 5.3. Attivazione dell'allarme sostituzione filtro dell'acqua | 25 |
| 1.5 Conformità con la direttiva RoHS | 5 | 5.4. Uso della fontana d'acqua (per alcuni modelli) | 27 |
| 1.6 Informazioni sull'imballaggio | 5 | 5.5. Riempimento del serbatoio della fontana dell'acqua | 27 |
| 2 Frigorifero | 6 | 5.6. Pulizia del serbatoio dell'acqua | 28 |
| 2 Frigorifero | 7 | 5.7. Prelevamento di ghiaccio / acqua | 29 |
| 3 Installazione | 8 | 5.8. Vaschetta (opzionale) | 29 |
| 3.1. Luogo idoneo per l'installazione | 8 | 5.9. Scomparto zero gradi (Opzionale) | 30 |
| 3.2. Fissaggio dei cunei in plastica | 8 | 5.10. Cassetto per verdura | 30 |
| 3.3. Regolazione dei supporti | 9 | 5.11. Luce blu (Opzionale) | 30 |
| 3.4. Collegamento alla fonte di alimentazione | 9 | 5.12. Ionizzatore (Opzionale) | 30 |
| 3.5. Collegamento acqua (Opzionale) | 10 | 5.13. Minibar (Opzionale) | 30 |
| 3.6. Collegamento del tubo dell'acqua al prodotto | 11 | 5.14. Filtro odori (opzionale) | 30 |
| 3.7. Collegamento alla rete idrica (Opzionale) | 11 | 5.15. Icematic e scatola di stoccaggio del ghiaccio (Opzionale) | 31 |
| 3.8. Per i prodotti che si servono di un serbatoio d'acqua (Opzionale) | 12 | 5.16. Dispositivo per la produzione di ghiaccio (opzionale) | 31 |
| 3.9 Filtro dell'acqua (Opzionale) | 12 | 5.17. Congelazione dei cibi freschi | 33 |
| 3.9.1. Fissaggio del filtro esterno a parete (opzionale) | 13 | 5.18. Consigli per conservare alimenti surgelati | 33 |
| 3.9.2. Filtro interno | 14 | 5.19. Dettagli congelatore | 33 |
| | | 5.20. Posizionamento degli alimenti | 34 |
| | | 5.21. Allarme porta aperta (opzionale) | 34 |
| | | 5.22. Illuminazione interna | 34 |
| | | 6. Pulizia e manutenzione | 35 |
| | | 6.1. Evitare i cattivi odori | 35 |
| | | 6.2. Protezione delle superfici in plastica | 35 |
| | | 7. Risoluzione dei problemi | 36 |

1. Istruzioni relative a sicurezza e ambiente

Questa sezione fornisce le istruzioni di sicurezza necessarie per evitare il rischio di lesioni e danni materiali. Il mancato rispetto di queste istruzioni invalida tutti i tipi di garanzia esistenti sul prodotto.

Uso previsto



AVVERTENZA:

Assicurarsi che i fori di ventilazione non siano chiusi quando il dispositivo è nella sua custodia o quando lo si inserisce nel suo alloggiamento.

AVVERTENZA:

Non utilizzare alcun dispositivo meccanico o altri dispositivi per accelerare il processo di sbrinamento e seguire solo i consigli del fabbricante.

AVVERTENZA:

Non danneggiare il circuito del liquido refrigerante.

AVVERTENZA: Non utilizzare apparecchi elettrici non consigliati dal fabbricante all'interno dei vani per la conservazione degli alimenti.

AVVERTENZA: Non conservare sostanze esplosive come aerosol con gas propellenti infiammabili nell'apparecchio.

Questo apparecchio è stato progettato per applicazioni domestiche e per la seguenti applicazioni similari:

- Per essere utilizzato nelle cucine del personale di negozi, uffici e altri luoghi di lavoro;
- Per essere utilizzato dai clienti negli alberghi e nelle case di campagna, motel e altri luoghi di alloggio.
- in ambienti tipo pensioni
- in luoghi simili che non offrano servizi di ristorazione e non siano di vendita al dettaglio.

1.1 Norme di sicurezza generali

- Questo prodotto non dovrebbe essere usato da persone con disabilità a livello fisico, sensoriale e mentale, da persone senza un quantitativo sufficiente di conoscenze ed esperienza e da bambini. Queste persone potranno usare il dispositivo unicamente sotto la supervisione e le istruzioni di una persona responsabile della loro sicurezza. Ai bambini non dovrebbe essere consentito di giocare con questo dispositivo.
- In caso di malfunzionamento, scollegare il dispositivo.
- Dopo aver scollegato il dispositivo, attendere almeno cinque minuti prima di collegarlo nuovamente. Scollegare il prodotto se non viene usato. Non toccare la presa con le mani umide! Non tirare il cavo per eseguire lo scollegamento; prenderlo sempre per la spina.
- Non collegare il frigorifero se la presa sembra essere allentata.
- Scollegare il prodotto in fase di installazione, manutenzione, pulizia e riparazione.
- Qualora si preveda di non utilizzare il prodotto per un po' di tempo, scollegarlo ed estrarre gli eventuali elementi contenuti al suo interno.
- Non usare vapore o materiali detergenti a base di vapore per la pulizia del frigorifero e per lo scioglimento del ghiaccio al suo interno. Il vapore potrebbe entrare in contatto con le aree sotto tensione elettrica e causare cortocircuiti o scosse elettriche!
- Non lavare il prodotto spruzzando o versando acqua sullo stesso! Pericolo di scossa elettrica!
- Non usare mai il prodotto se la sezione che si trova sulla parte superiore o posteriore del prodotto, con le schede dei circuiti elettronici stampati all'interno, è aperta (coprire schede dei circuiti elettronici stampati) (1).

Istruzioni relativamente a sicurezza e ambiente

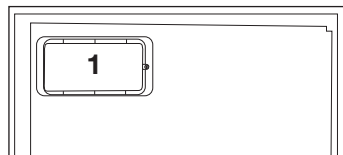
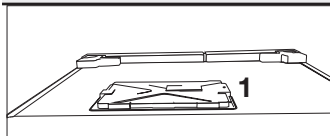

- In caso di malfunzionamento, non usare il prodotto, dato che potrebbe emettere scosse elettriche. Contattare il servizio autorizzato prima di intervenire.
- Collegare il prodotto a una presa che disponga di messa a terra. L'operazione di messa a terra deve essere eseguita da un elettricista qualificato.
- Qualora il prodotto disponga di un'illuminazione a LED, contattare l'assistenza autorizzata per la sostituzione.
- Non toccare alimenti congelati con le mani bagnate! Gli alimenti si potrebbero attaccare alle mani!
- Non posizionare liquidi in bottiglie o lattine all'interno dello scomparto congelatore. Potrebbero esplodere!
- Collocare i liquidi in posizione verticale dopo aver saldamente chiuso il tappo.
- Non spruzzare sostanze infiammabili vicino al prodotto. Potrebbero bruciare o esplodere!
- Non conservare materiali e prodotti infiammabili, come ad esempio spray, all'interno del frigorifero.
- Non collocare contenitori di liquidi sopra al prodotto. Gli spruzzi su parti sotto tensione potrebbero provocare scosse elettriche e rischio di incendio.
- L'esposizione del prodotto a pioggia, neve, sole e vento potrebbe causare pericoli a livello elettrico. Qualora sia necessario spostare il prodotto, non tirarlo per la maniglia della porta. La maniglia si potrebbe staccare.

- Evitare che parti delle mani o del corpo restino impigliate nei meccanismi mobili all'interno del prodotto.
- Non calpestare o appoggiarsi a porta, cassetti e altre componenti del frigorifero. Così facendo il prodotto potrebbe cadere e si potrebbe danneggiare.
- Fare attenzione a non bloccare il cavo di alimentazione.

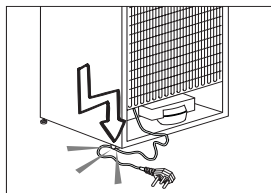

1.1.1 Avvertenza HC

Qualora il prodotto sia dotato di sistema di raffreddamento che utilizza il gas R600a, fare attenzione ad evitare di danneggiare il sistema di raffreddamento e il relativo tubo in fase di utilizzo e spostamento del prodotto. Questo gas è infiammabile. Se viene danneggiato il sistema di raffreddamento, tenere il prodotto lontano da fonti di calore e provvedere immediatamente ad arieggiare la stanza.



Sul lato sinistro interno è indicato il tipo di gas usato nel prodotto.

1.1.2 Per i modelli con la fontana d'acqua

- La pressione di ingresso dell'acqua fredda dovrebbe essere al massimo 90 psi (620 kPa). Qualora la pressione dell'acqua superi il valore 80 psi (550 kPa), usare una valvola di limitazione della pressione nel sistema principale. Qualora non si sappia come verificare la pressione dell'acqua, chiedere aiuto a un idraulico professionista.
- In caso di rischio dell'effetto 'colpo d'ariete' nel proprio impianto, usare la

Istruzioni relativamente a sicurezza e ambiente

strumentazione adatta per ridurre la probabilità di accadimento. Rivolgersi a idraulici professionisti in caso di dubbio relativamente alla presenza o meno dell'effetto 'colpo d'ariete' nel proprio impianto.

- Non installare l'ingresso dell'acqua calda. Prendere precauzioni contro il rischio di congelamento dei tubi. La gamma di funzionamento della temperatura dell'acqua dovrebbe essere 33°F (0.6°C) come minimo e 100°F (38°C) al massimo.
- Utilizzare solo acqua potabile.

1.2 Impiego conforme allo scopo previsto

- Questo prodotto è stato pensato per essere utilizzato in ambito domestico. Non è stato pensato per un uso di tipo commerciale.
- Il prodotto dovrebbe essere usato unicamente per la conservazione di alimenti e bevande.
- Non tenere prodotti dedicati, che richiedano temperature controllate, quali ad esempio vaccini, farmaci sensibili al calore, all'interno del frigorifero.
- Il produttore non si assume nessuna responsabilità per gli eventuali danni causati da un cattivo uso o da un uso scorretto.
- I pezzi di ricambio originali verranno forniti per 10 anni, successivamente alla data di acquisto del prodotto.

1.3 Sicurezza bambini

- Tenere gli imballaggi fuori dalla portata dei bambini.
- Non permettere ai bambini di giocare con il prodotto.
- Qualora la porta del prodotto comprenda un lucchetto, tenere la chiave fuori dalla portata dei bambini.

1.4 Conformità con la Direttiva WEEE e smaltimento dei prodotti di scarico

Questo prodotto è conforme alla direttiva WEEE dell'UE (2012/19/EU). Questo prodotto è dotato di un simbolo di classificazione per i prodotti elettrici ed elettronici di scarto (WEEE).

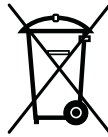

Il prodotto è stato realizzato con componenti e materiali di alta qualità che possono essere riutilizzati oltre che riciclati. Non smaltire il prodotto con i normali rifiuti domestici e altri rifiuti al termine del suo ciclo di vita utile. Portare il prodotto a un centro di raccolta per il riciclaggio della strumentazione elettrica ed elettronica. Consigliamo di rivolgersi alle autorità locali per ulteriori informazioni su questi centri di raccolta.

1.5 Conformità con la direttiva RoHS

- Questo prodotto è conforme alla direttiva WEEE dell'UE (2011/65/EU). Non contiene materiali dannosi e proibiti, indicati nella Direttiva.

1.6 Informazioni sull'imballaggio

- I materiali che compongono l'imballo del prodotto sono realizzati a partire da materiali riciclabili in conformità con le Normative Ambientali Nazionali. Non smaltire i materiali dell'imballo congiuntamente ai rifiuti domestici o ad altri rifiuti. Portarli presso i punti di raccolta imballaggi indicati dalle autorità locali.

2 Frigorifero

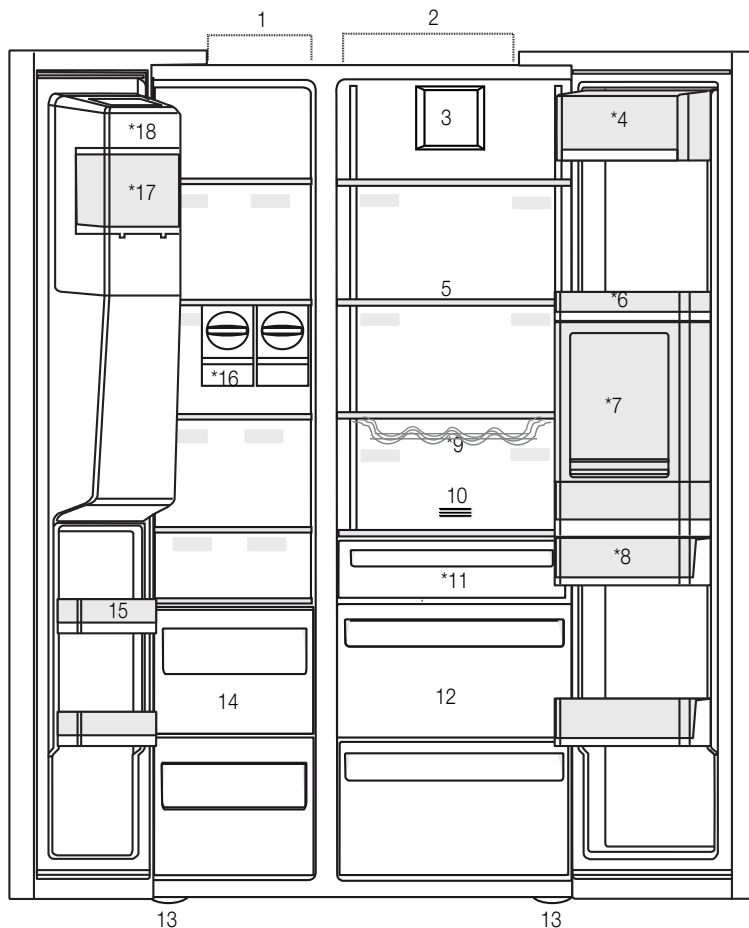

- 1- Scomparto congelatore
 - 2- Scomparto frigorifero
 - 3- Ventola
 - 4- Scomparto burro-formaggio
 - 5- Ripiani in vetro
 - 6- Ripiani della porta dello scomparto frigorifero
 - 7- Accessorio mini bar
 - 8- Serbatoio dell'acqua
 - 9- Ripiano bottiglie
 - 10- Filtro odori
 - 11- Scomparto zero gradi
 - 12- Cassetti per verdura
 - 13- Supporti regolabili
 - 14- Scomparti per la conservazione di alimenti congelati
 - 15- Ripiani della porta dello scomparto congelatore
 - 16- Iceomatics
 - 17- Scatola di conservazione del ghiaccio
 - 18- Coperchio decorativo della dispositivo di produzione del ghiaccio
- *Opzionale



*Opzionale: Le figure in questo manuale utente sono schematiche, e potrebbero non corrispondere esattamente al prodotto. Qualora il prodotto non contenga le parti descritte, l'informazione riguarda altri modelli.

2 Frigorifero

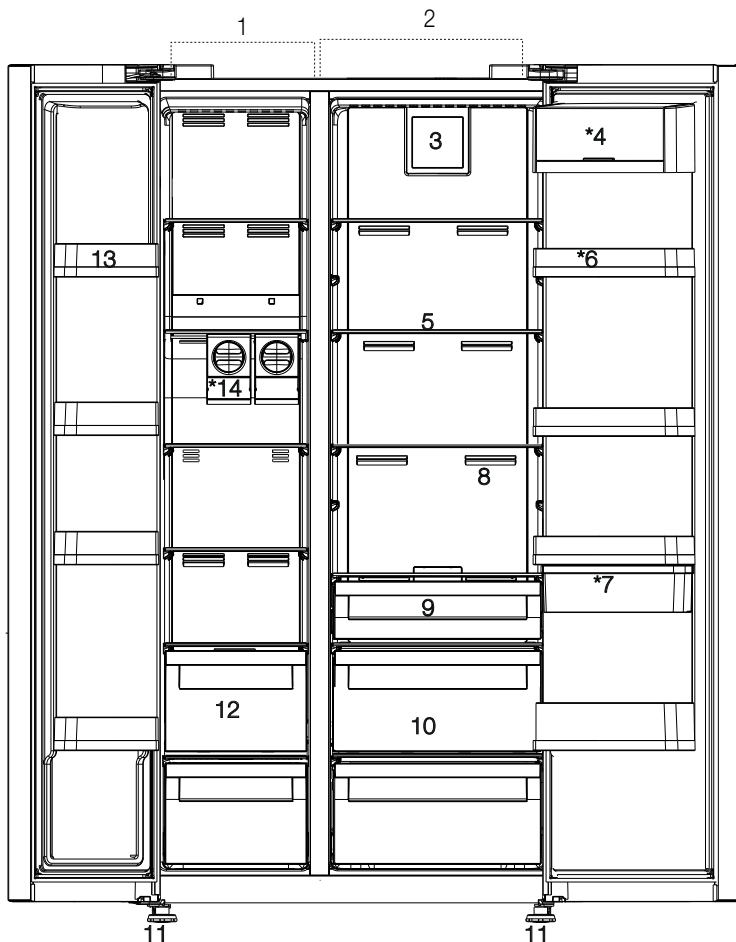

*Opzionale: Le figure in questo manuale utente sono schematiche, e potrebbero non corrispondere esattamente al prodotto. Qualora il prodotto non contenga le parti descritte, l'informazione riguarda altri modelli.

3 Installazione

3.1. Luogo idoneo per l'installazione

Rivolgersi al Servizio Autorizzato per l'installazione del prodotto. Per rendere il prodotto pronto per essere installato, confrontare le informazioni nella guida dell'utente e accertarsi che i servizi elettrici e idrici siano presenti. In caso contrario contattare un elettricista e un idraulico per rendere questi servizi conformi ai requisiti.



AVVERTENZA: Il produttore non si assume nessuna responsabilità per gli eventuali danni causati dagli interventi eseguiti da personale non autorizzato.



AVVERTENZA: Il cavo di alimentazione del prodotto deve essere scollegato in fase di utilizzo. Il mancato rispetto di queste istruzioni potrebbe provocare morte o altre gravi lesioni!



AVVERTENZA: Qualora la porta sia troppo stretta per consentire il passaggio del prodotto, togliere la porta e ruotarla; qualora ciò non funzioni, contattare il servizio autorizzato.

- Collocare il prodotto su una superficie piana per evitare le vibrazioni.
- Collocare il prodotto ad almeno a 30 cm dal termosifone, dalla stufa e da altre fonti di calore e ad almeno 5 cm da eventuali forni elettrici.
- Non esporre il prodotto alla luce solare diretta o conservare in ambienti umidi.
- Il prodotto richiede una circolazione adeguata dell'aria per funzionare in modo efficace. Qual'ora il prodotto venga posizionato in un padiglione estivo, ricordare di lasciare una distanza di almeno 5 cm fra il prodotto, il soffitto, e le pareti.
- Non installare il prodotto in ambienti con temperature inferiori ai 5°.

3.2. Fissaggio dei cunei in plastica

Servirsi dei cunei in plastica forniti in dotazione con il prodotto per garantire una circolazione d'aria sufficiente fra il prodotto e la parete.

1. Per fissare i cunei, rimuovere le viti sul prodotto e usare le viti fornite in dotazione con i cunei.

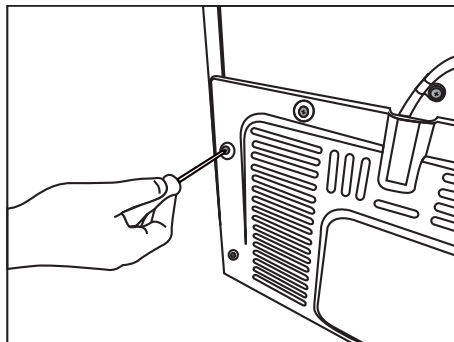

2. Fissare due cunei in plastica sul coperchio della ventilazione, come indicato nella figura.

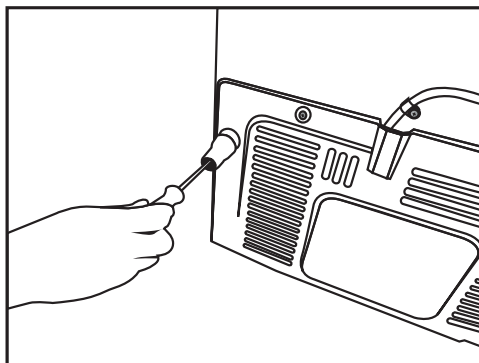

Installazione

3.3. Regolazione dei supporti

Qualora il prodotto non sia in equilibrio, regolare i supporti anteriori regolabili, ruotandosi verso destra o verso sinistra.

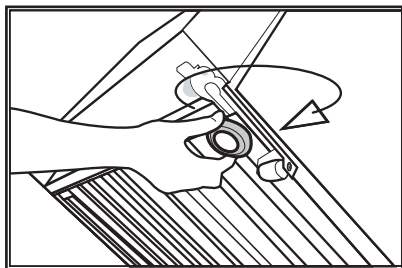
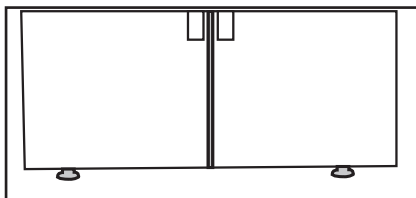

Per regolare le porte in verticale,

Allentare il dado di fissaggio sulla parte inferiore

Avvitare il dado di regolazione (senso orario/senso anti-orario) conformemente alla posizione della porta

Serrare il dado di fissaggio per la posizione finale

Per regolare le porte in orizzontale,

Allentare il bullone di fissaggio sulla parte superiore

Avvitare il bullone di fissaggio (senso orario/senso anti-orario) sul lato conformemente alla posizione della porta

Serrare il bullone di fissaggio sulla parte superiore per la posizione finale

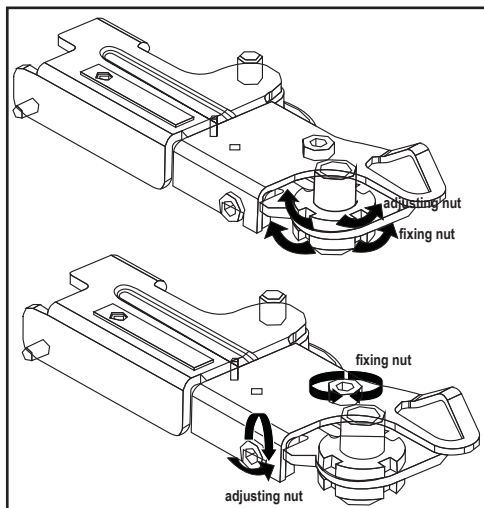

3.4. Collegamento alla fonte di alimentazione



AVVERTENZA: Non usare prolunghe o multi prese per il collegamento elettrico.



AVVERTENZA: I cavi di alimentazione danneggiati vanno sostituiti dal servizio autorizzato.



Quando vengono posizionati due frigoriferi l'uno a fianco dell'altro, lasciare una distanza di almeno 4 cm fra le due unità.

- La nostra azienda non si assume nessuna responsabilità per gli eventuali danni dovuti a un uso senza messa a terra e collegamento elettrico non conforme alle normative nazionali.
- La presa della cavo di alimentazione deve essere facilmente accessibile dopo l'installazione.
- Non usare prese multi gruppo con o senza prolunga fra la presa a parete e il frigorifero.

Installazione

3.5. Collegamento acqua (Opzionale)



AVVERTENZA: Scollegare il prodotto e la pompa d'acqua, ove disponibile, in fase di collegamento.

I collegamenti alla presa dell'acqua, al filtro e al serbatoio vanno eseguiti da personale qualificato. Il prodotto può essere collegato a una serbatoio oppure direttamente alla presa idrica, a seconda del modello. Per eseguire il collegamento, sarà come prima cosa necessario collegare il tubo dell'acqua al prodotto.

Verificare qui se le seguenti componenti vengono fornite in dotazione con il modello di prodotto selezionato:

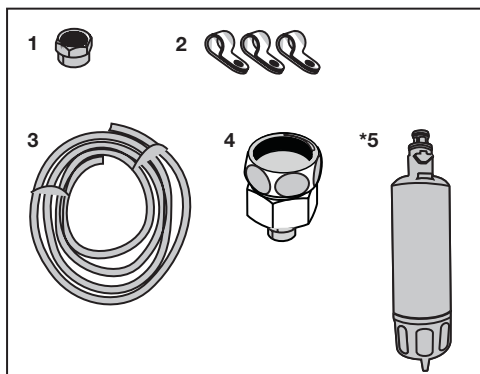

- 1.** Connettore (1 pezzo): Usato per fissare il tubo dell'acqua alla parte posteriore del prodotto.
- 2.** Clip tubo (3 pezzi): Usato per fissare il tubo dell'acqua alla parete.
- 3.** Tubo dell'acqua (1 pezzo, diametro 5 metri, 1/4 pollice): Usato per il collegamento alla rete idrica.
- 4.** Connettore rubinetto (1 pezzo): Comprende una filtro poroso, usato per il collegamento alla presa dell'acqua fredda.
- 5.** Filtro dell'acqua (1 pezzo *Opzionale): Usato per collegare la presa dell'acqua al prodotto. Il filtro dell'acqua non è richiesto se è disponibile il collegamento a un serbatoio.

3.6. Collegamento del tubo dell'acqua al prodotto

Per collegare il tubo dell'acqua al prodotto, attenersi alle seguenti istruzioni.

1. Rimuovere il connettore sull'adattatore dell'ugello del tubo, nella parte posteriore del prodotto, e far passare il tubo attraverso il connettore.

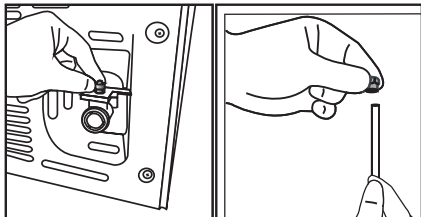

2. Premere saldamente il tubo dell'acqua verso il basso e collegare all'adattatore dell'ugello del tubo.

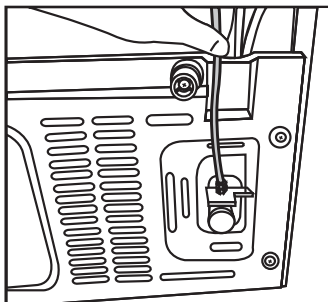

3. Serrare il connettore manualmente per fissarlo all'adattatore dell'ugello del tubo. Sarà inoltre possibile serrare il connettore servendosi di una pinza o di una chiave.

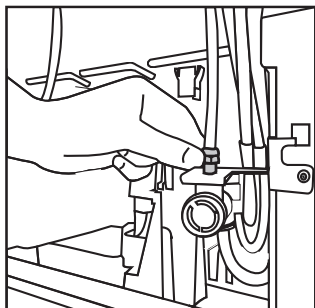

4. Collegare l'altra estremità del tubo alla presa dell'acqua (cfr. Sezione 3.7) o, per usare il serbatoio, alla pompa dell'acqua (Cfr. Sezione 3.8).

3.7. Collegamento alla rete idrica (Opzionale)

Per usare il prodotto collegandolo alla presa dell'acqua fredda, sarà necessario installare un connettore a valvola standard da 1/2" sulla presa dell'acqua fredda presso la propria abitazione. Qualora il connettore non sia disponibile o qualora non si sappia come procedere, rivolgersi a un elettricista qualificato.

1. Scollegare il connettore (1) dall'adattatore del rubinetto (2).

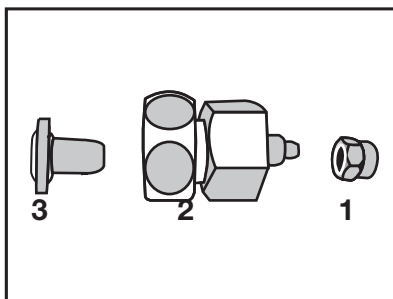

2. Collegare l'adattatore del rubinetto alla valvola della presa idrica.

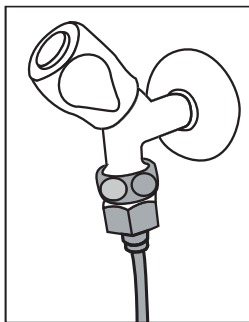

3. Fissare il connettore al tubo dell'acqua.

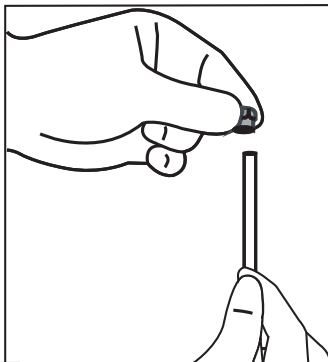

Installazione

4. Fissare il connettore all'adattatore del rubinetto, e serrare a mano o servendosi di un attrezzo.

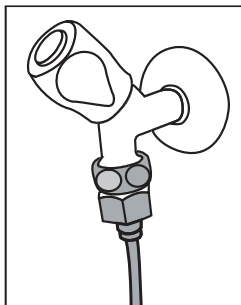

5. Per evitare di danneggiare, spostare o accidentalmente scollegare il tubo, servirsi dei clip in dotazione per fissare il tubo dell'acqua in modo adeguato.

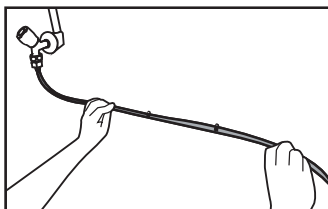

AVVERTENZA: Dopo aver aperto il rubinetto, verificare che non vi siano perdite di acqua su nessun punto del tubo dell'acqua. In caso di perdite, chiudere la valvola e serrare tutti i collegamenti servendosi di una pinza o di una chiave.

3.8. Per i prodotti che si servono di un serbatoio d'acqua (Opzionale)

Per usare un serbatoio per il collegamento della qua, sarà necessario servirsi della pompa dell'acqua consigliata dal personale autorizzato.

1. Collegare un'estremità del tubo dell'acqua fornito con la pompa al prodotto (cfr. 3.6) e attenersi alle seguenti istruzioni.

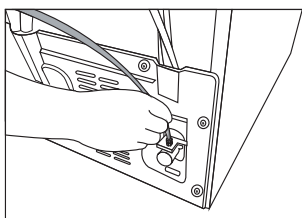

2. Collegare l'altra estremità del tubo della qua alla pompa della qua premendo il tubo nella presa di ingresso della pompa.

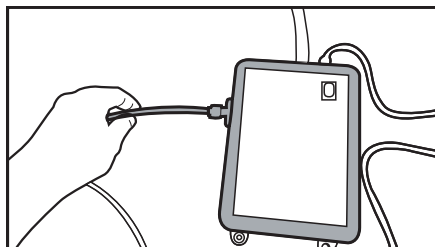

3. Posizionare e serrare il tubo della pompa all'interno del serbatoio.

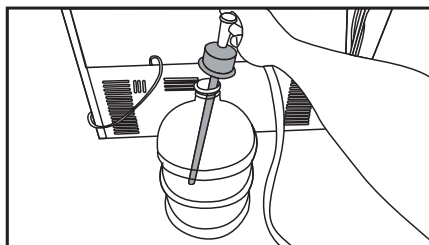

4. Dopo aver eseguito il collegamento, collegare e avviare la pompa dell'acqua.



Attendere due o tre minuti dopo aver avviato la pompa per raggiungere l'efficacia desiderata.



Rimandiamo inoltre al manuale dell'utente della pompa per eseguire il collegamento alla rete idrica.



Quando si utilizza il serbatoio, non è richiesto il filtro dell'acqua.

3.9 Filtro dell'acqua (Opzionale)

Il prodotto potrebbe avere un filtro interno o esterno, a seconda del modello. Per fissare il filtro dell'acqua, attenersi alle seguenti istruzioni.

Installazione

3.9.1. Fissaggio del filtro esterno a parete (opzionale)



AVVERTENZA: Non fissare il filtro sul prodotto.

Verificare qui se le seguenti componenti vengono fornite in dotazione con il modello di prodotto selezionato:

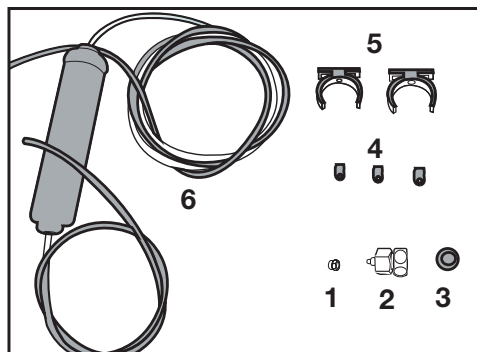

1. Connettore (1 pezzo): Usato per fissare il tubo dell'acqua alla parte posteriore del prodotto.
2. Connettore rubinetto (1 pezzo): Usato per il collegamento alla presa dell'acqua fredda.
3. Filtro poroso (1 pezzo)
4. Clip tubo (3 pezzi): Usato per fissare il tubo dell'acqua alla parete.
5. Dispositivo di collegamento del filtro (2 pezzi): Usato per fissare il filtro alla parete.
6. Filtro dell'acqua (1 pezzo): Usato per collegare il prodotto alla presa dell'acqua. Il filtro della quale non è necessario quando viene usato il collegamento al serbatoio.

1. Collegare l'adattatore del rubinetto alla valvola della presa idrica.
2. Determinare la posizione per fissare il filtro esterno. Fissare il dispositivo di collegamento del filtro (5) a parete.

3. Fissare il filtro in posizione verticale sulla dispositivo di collegamento del filtro, come indicato sull'etichetta. (6)

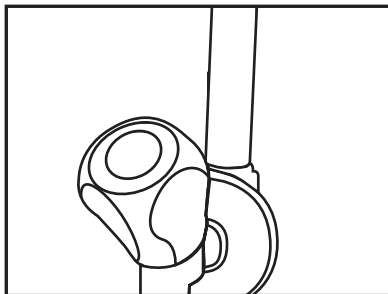

4. Fissare la prolunga della tubo dell'acqua dalla parte superiore del filtro fino all'adattatore di collegamento alla fonte idrica (cfr. 3.6.).

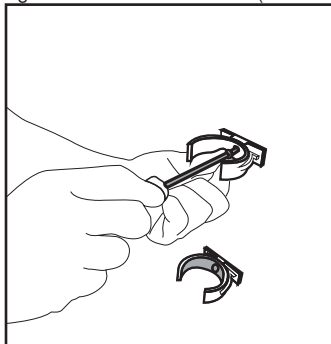

Dopo aver eseguito il collegamento, dovrebbe presentarsi come indicato nella seguente immagine.

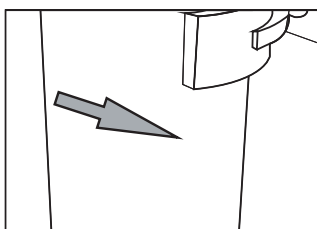
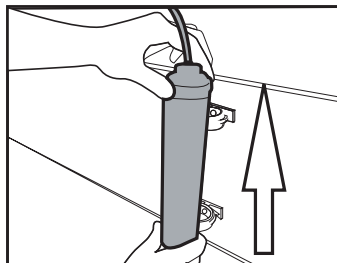

Installazione

3.9.2. Filtro interno

Il filtro interno fornito in dotazione con il prodotto non viene installato al momento della consegna; si prega di attenersi alle seguenti istruzioni per installare il filtro.

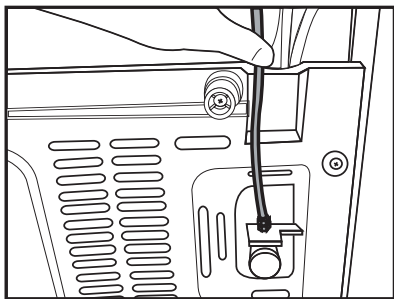

Collegamento idrico:

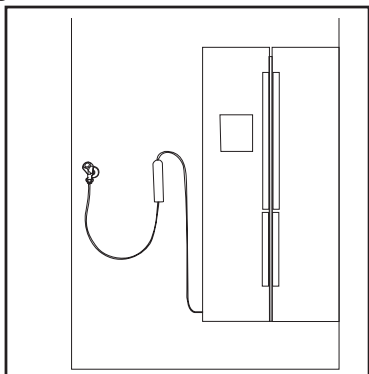

Linea serbatoio:

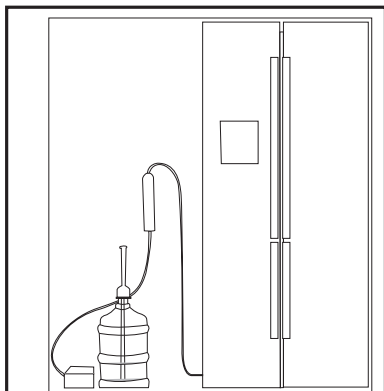

1. L'indicatore "Ice Off" deve essere attivo in fase di installazione del filtro. ACCENDERE-SPEGNERE l'indicatore servendosi del pulsante "Ice" a video.

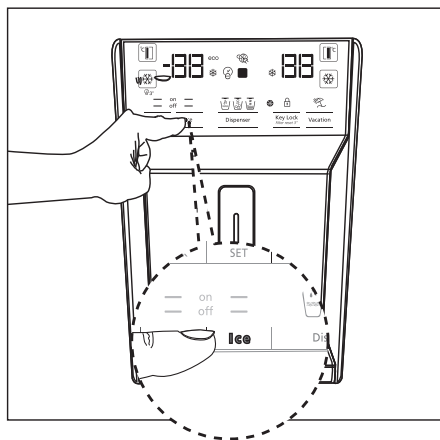

2. Rimuovere il cesto verdura (a) per accedere al filtro dell'acqua.

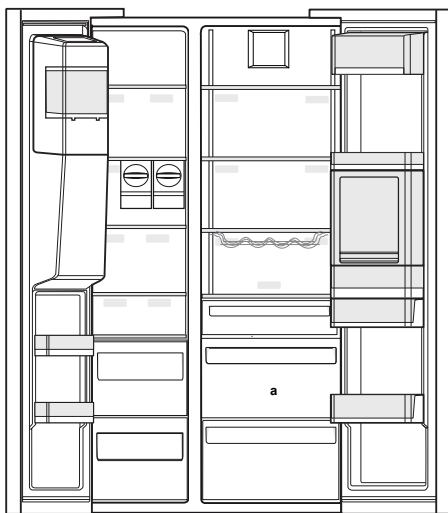

Non usare i primi 10 bicchieri di acqua dopo aver collegato il filtro.

Installazione

3. Rimuovere il coperchio by-pass filtro tirando.



Alcune gocce di acqua potrebbero fuoriuscire dopo aver tolto il coperchio, non si tratta di un'anomalia di funzionamento.

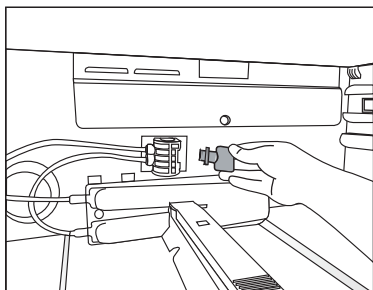

4. Posizionare il coperchio del filtro dell'acqua all'interno del meccanismo e premere per fissare in posizione.

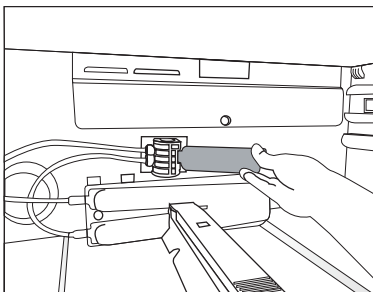

5. Premere nuovamente il pulsante a video "Ice" per annullare la modalità "Ice Off".



Il filtro dell'acqua eliminerà alcune particelle estranee all'interno dell'acqua. Non eliminerà i microrganismi contenuti al suo interno.



Rimandiamo alla sezione 5.2 per l'attivazione del periodo di sostituzione del filtro.

4 Procedimento

4.1. Cosa fare per risparmiare energia



Collegare il prodotto a sistemi di risparmio energetico è dannosa, dato che lo potrebbero danneggiare.

- Non tenere aperte a lungo le porte del frigorifero.
- Non mettere alimenti caldi o bevande direttamente dentro al frigorifero.
- Non riempire eccessivamente il frigorifero; il blocco del flusso d'aria interno ne ridurrà la capacità di raffreddamento.
- Il valore di consumo energetico indicato per il frigorifero è stato misurato dopo aver rimosso il ripiano superiore dello scomparto congelatore, con gli altri ripiani e i cassetti più bassi in posizione e a pieno carico. Sarà possibile usare il ripiano in vetro superiore, a seconda della forma e delle dimensioni degli alimenti da congelare.
- A seconda delle caratteristiche del prodotto, lo scongelamento degli alimenti surgelati nello scomparto frigorifero garantirà un risparmio energetico preservando al tempo stesso la qualità degli alimenti.
- I cesti/cassette forniti dello scomparto "raffreddamento" devono sempre essere in uso per garantire un basso consumo energetico e offrire migliori condizioni di stoccaggio.
- Il contatto degli alimenti col sensore di temperatura nello scomparto congelatore può aumentare il consumo di energia all'interno dell'apparecchiatura. Sarà quindi necessario evitare eventuali contatti col sensore (coi sensori).

- Accertarsi che gli alimenti non siano in contatto con la sensore di temperatura dello scomparto frigorifero di seguito descritto.

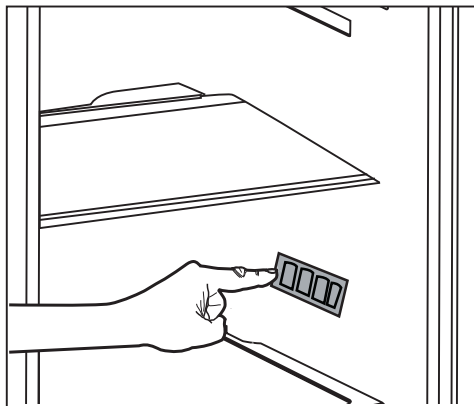

4.2. Primo utilizzo

Prima di iniziare a usare il frigorifero, accertarsi che tutti i preparativi necessari vengano eseguiti in conformità con le istruzioni contenute nelle sezioni "Istruzioni relativamente a sicurezza e ambiente" e "Installazione".

- Tenere il prodotto in funzione senza alimenti al suo interno per 6 ore; non aprire la porta a meno che ciò non sia assolutamente necessario.



A sound will be heard when the compressor is engaged. It is normal to hear sound even when the compressor is inactive, due to the compressed liquids and gasses in the cooling system.



It is normal for the front edges of the refrigerator to be warm. These areas are designed to warm up in order to prevent condensation.



In alcuni modelli, il pannello si spegne automaticamente 5 minuti dopo che la porta è stata chiusa. si riattiva automaticamente quando la porta viene aperta o premendo qualsiasi pulsante

5 Utilizzo del frigorifero

5.1. Pannello dei comandi

I pannelli degli indicatori possono variare secondo il modello del prodotto. Il pannello degli indicatori aiuta ad usare il frigorifero con le relative funzioni audio e visive.

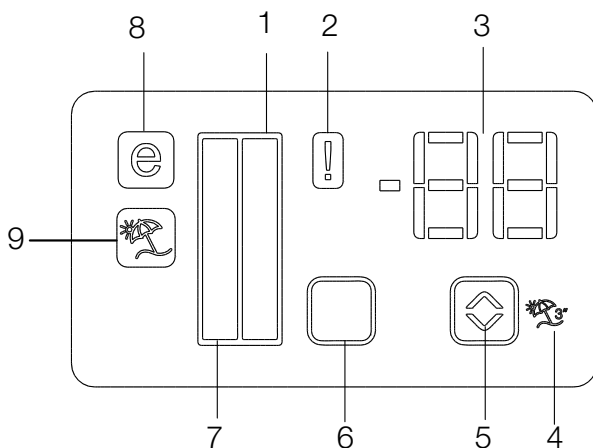

1. Indicatore dello scomparto frigorifero
2. Indicatore di stato errore
3. Indicatore della temperatura
4. Pulsante funzione vacanza
5. Tasto impostazione temperatura
6. Tasto di selezione del vano
7. Indicatore dello scomparto frigorifero
8. Indicatore Modalità Economy
9. Indicatore funzione vacanza

***Facoltativo:**



***Optional:** The figures in this user guide are intended as drafts and may not perfectly match your product. Qualora il prodotto non contenga le parti descritte, l'informazione riguarda altri modelli.

Utilizzo del frigorifero

1. Indicatore dello scomparto frigorifero

La spia dello scomparto frigorifero si accende in una fase di regolazione della temperatura dello scomparto del frigorifero.

2. Indicatore di stato errore

Questo sensore si attiva se il frigorifero non sta raffreddando in modo adeguato oppure in caso di guasto del sensore. Quando questo indicatore è attivo, l'indicatore di temperatura dello scomparto del congelatore visualizza una lettera, "E", e l'indicatore della temperatura dello scomparto del frigorifero visualizza i numeri "1, 2, 3...". I numeri sull'indicatore servono a comunicare al personale di servizio il tipo di guasto.

3. Indicatore della temperatura

Indica la temperatura degli scomparti congelatore e frigorifero.

4. Pulsante funzione vacanza

Per attivare questa funzione, premere e tenere premuto il pulsante vacanza per 3 secondi. Quando la funzione vacanza è attiva, l'indicatore di temperatura dello scomparto del frigorifero visualizza la dicitura "- -" e nessun processo di raffreddamento sarà attivo all'interno dello scomparto di raffreddamento. Questa funzione non è adatta per conservare alimenti all'interno dello scomparto frigorifero. Gli altri scomparti rimarranno freschi con la rispettiva temperatura impostata per ogni singolo scomparto.

Premere nuovamente il pulsante Vacation  per annullare questa funzione.

5. Tasto impostazione temperatura

La temperatura nel rispettivo scomparto varia a intervalli di -24°C..... -18°C e 8°C...1°C.

6. Tasto di selezione del vano

Servirsi del pulsante di selezione dello scomparto frigorifero per spostarsi fra lo scomparto frigorifero e lo scomparto congelatore.

7. Indicatore dello scomparto frigorifero

La spia dello scomparto congelatore si accende in una fase di regolazione della temperatura dello scomparto del frigorifero.

8. Indicatore Modalità Economy

Indica che il frigorifero sta funzionando in modalità di risparmio energetico. Questo indicatore sarà attivo quando la temperatura nello scomparto del congelatore viene impostata a -18°.

9. Indicatore funzione vacanza

Indica che la funzione vacanza è attiva.

Utilizzo del frigorifero

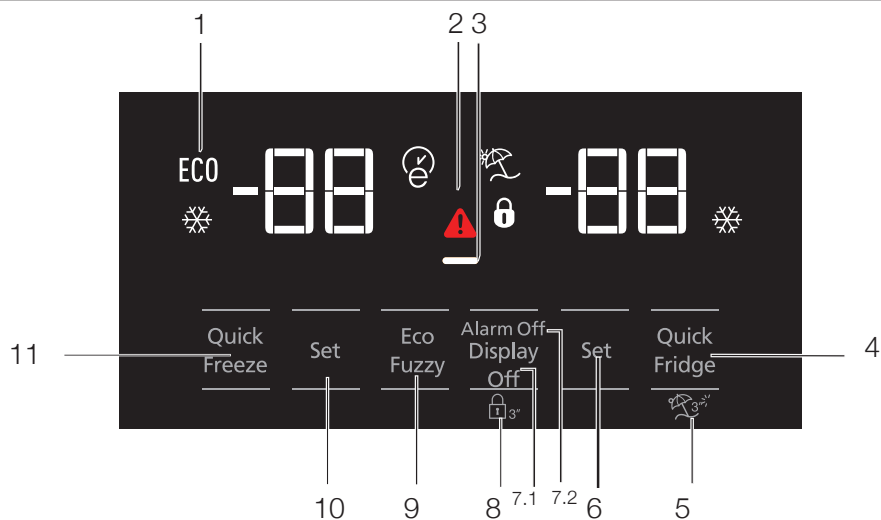

1. Uso economico
2. Allarme alta temperatura / errore
3. Funzione risparmio energetico (display spento)
4. Raffreddamento rapido
5. Funzione assenza
6. Impostazione temperatura scomparto Cooler
7. Avvertenza risparmio energetico (display spento) /allarme disattivato
8. Blocco tastiera
9. Eco-fuzzy
10. Impostazione temperatura scomparto freezer
11. Congelamento rapido



***Opzionale:** I dati in questo manuale devono essere intesi come bozze, e potrebbero non essere perfettamente corrispondenti al vostro prodotto. Qualora il prodotto non contenga le parti descritte, l'informazione riguarda altri modelli.

Utilizzo del frigorifero

1. Uso economico

Questo simbolo si accende quando lo scomparto freezer è impostato su -18°C , l'impostazione più economica. (ECO) L'indicatore di uso economico si disattiva quando si selezionano raffreddamento o congelamento rapidi.

2. Indicatore di avvertenza errore di alimentazione / alta temperatura / errore

Questo indicatore () si accende in caso di errori di temperatura o di allarme errore. Questo indicatore si accende in caso di problemi di alimentazione, di alta temperatura e avvertenze di errore. Durante prolungata assenza di alimentazione, la temperatura più elevata che lo scomparto freezer raggiunge lampeggia sul display digitale. Dopo aver controllato gli alimenti che si trovano nello scomparto freezer, premere il pulsante di disattivazione allarme per annullare l'avvertenza.

3. Funzione risparmio energetico (display spento)

Se gli sportelli dell'apparecchio sono tenuti chiusi a lungo, si attiva automaticamente una funzione di risparmio energetico a lungo termine e si accende il simbolo del risparmio energetico. Quando la funzione di risparmio energetico è attiva, tutti i simboli sul display tranne quella del risparmio energetico si spengono. Quando la funzione risparmio energetico è attivata, se viene premuto un pulsante o lo sportello è aperto, si esce dalla modalità risparmio energetico e i simboli sul display tornano normali.

La funzione di risparmio energetico è attivata al momento della consegna della fabbrica e non può essere annullata.

4. Raffreddamento rapido

Quando la funzione di raffreddamento rapido si attiva, l'indicatore di raffreddamento rapido si accende () e l'indicatore della temperatura dello scomparto Cooler visualizza il valore 1. Per annullare questa funzione, premere di nuovo il pulsante del raffreddamento rapido. L'indicatore di raffreddamento rapido di spegnerà e tornerà

alle sue normali impostazioni. La funzione di raffreddamento rapido si annulla automaticamente dopo 1 ora, se non viene annullata dall'utente. Per raffreddare una grossa quantità di alimenti freschi, prendere il pulsante di raffreddamento rapido prima di mettere gli alimenti nello scomparto Cooler.



5. Funzione assenza

Per attivare la funzione di assenza, premere il pulsante Quick Fridge per 3 secondi; questo attiva l'indicatore della modalità di assenza (). Quando la funzione assenza è attiva, l'indicatore della temperatura dello scomparto Cooler visualizza la scritta "- -" e nessun processo di refrigerazione sarà attivo nello scomparto Cooler. Questa funzione non è idonea a conservare gli alimenti dello scomparto Cooler. Altri scomparti restano freddi secondo la temperatura impostata per ciascuno scomparto. Per annullare questa funzione, premere di nuovo il pulsante Vacation.

6. Impostazione temperatura scomparto Cooler

Dopo aver premuto questo pulsante, la temperatura dello scomparto Cooler può essere impostata rispettivamente su 8,7,6,5,4,3,2 e 1. ()

7. 1 Risparmio energetico (display spento)

Premendo questo pulsante () si accende il simbolo del risparmio energetico () e si attiva la funzione di risparmio energetico. L'attivazione della funzione di risparmio energetico fa disattivare tutti gli altri simboli del display. Quando la funzione di risparmio energetico è attiva, la pressione di qualsiasi pulsante o l'apertura dello sportello fa disattivare la funzione di risparmio energetico e i segnali del display tornano normali. Premere di nuovo questo pulsante () fa disattivare il simbolo di risparmio energetico e si disattiva la funzione di risparmio energetico.

7.2 Avvertenza disattivazione allarme

In caso di allarme per assenza di alimentazione/ elevata temperatura, dopo aver controllato gli alimenti che si trovano nello scomparto freezer,

Utilizzo del frigorifero

premere il pulsante di disattivazione allarme per annullare l'allarme.

8. Blocco tastiera

Premere il pulsante di spegnimento del display di nuovo per 3 secondi. Il segno di blocco tastiera si accende e il blocco tastiera si attiva; i pulsanti saranno inattivi quando il blocco tastiera è attivato. Premere il pulsante di spegnimento del display di nuovo contemporaneamente per 3 secondi. Il segno di blocco tastiera si spegne e la modalità di blocco tastiera si annulla. Premere il pulsante di spegnimento del display per impedire la modifica delle impostazioni della temperatura.

9. Eco-fuzzy

Per attivare la funzione Eco-fuzzy, tenere premuto il pulsante Eco-fuzzy per 1 secondo. Quando questa funzione è attiva, il freezer passa in modalità economica dopo almeno 6 ore e l'indicatore di uso economico si accende. Per disattivare la funzione (

) Eco-fuzzy, tenere premuto il pulsante relativo alla funzione per 3 secondi.

L'indicatore si accende dopo 6 ore quando la funzione Eco-fuzzy è attiva.

10. Impostazione temperatura scomparto freezer

La temperatura dello scomparto freezer è regolabile. La pressione del pulsante consente alla temperatura dello scomparto freezer di essere impostata su -18, -19, -20, -21, -22, -23 e -24.

11. Congelamento rapido

Per il congelamento rapido premere il pulsante; questo attiva l'indicatore di congelamento rapido ().

Quando la funzione di congelamento rapido si attiva, l'indicatore di congelamento rapido si accende e l'indicatore della temperatura dello scomparto freezer visualizza il valore -27. Premere il pulsante di congelamento rapido () di nuovo per annullare questa funzione. L'indicatore di congelamento rapido si spegnerà e tornerà alle sue impostazioni normali. La funzione di congelamento rapido si annulla automaticamente dopo 24 ore, se non viene annullata dall'utente. Per congelare una grossa quantità di alimenti freschi, prendere il pulsante di congelamento rapido prima di mettere gli alimenti nello scomparto freezer.

Utilizzo del frigorifero

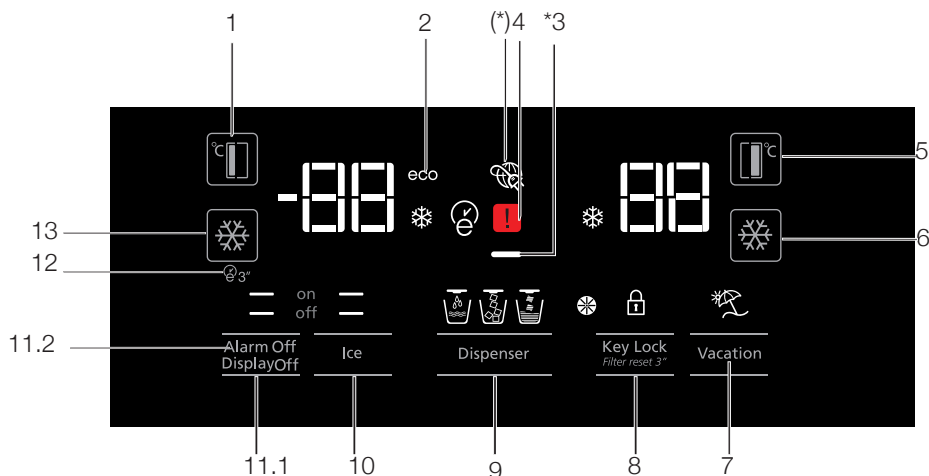

1. Impostazione temperatura scomparto freezer
2. Modalità Economy
3. Funzione risparmio energetico (display spento)
4. Indicatore di avvertenza errore di alimentazione / alta temperatura / errore
5. Impostazione temperatura scomparto Cooler
6. Raffreddamento rapido
7. Funzione assenza
8. Annullamento allarme blocco tastiera / sostituzione filtro
9. Indicatore di selezione acqua, ghiaccio tritato, cubetti di ghiaccio
10. Attivazione/disattivazione preparazione ghiaccio
11. Attivazione/disattivazione display / Avvertenza disattivazione allarme
12. Autoeco
13. Congelamento rapido



***Opzionale:** I dati in questo manuale devono essere intesi come bozze, e potrebbero non essere perfettamente corrispondenti al vostro prodotto. Qualora il prodotto non contenga le parti descritte, l'informazione riguarda altri modelli.

Utilizzo del frigorifero

1. Impostazione temperatura scomparto freezer

La pressione del pulsante (°C) consente alla temperatura dello scomparto freezer di essere impostata su -18, -19, -20, -21, -22, -23, -24, -18...

2. Modalità Economy

Indica che il frigorifero sta funzionando in modalità di risparmio energetico. Questo indicatore sarà attivo quando la temperatura nello scomparto freezer è impostata a -18 o il raffreddamento a risparmio energetico è impegnato dalla funzione Eco-extra. (ECO)

3. Funzione risparmio energetico (display spento)

Se gli sportelli dell'apparecchio sono tenuti chiusi a lungo, si attiva automaticamente una funzione di risparmio energetico a lungo termine e si accende il simbolo del risparmio energetico. Quando la funzione di risparmio energetico è attiva, tutti simboli sul display tranne quella del risparmio energetico si spengono. Quando la funzione risparmio energetico è attivata, se viene premuto un pulsante o lo sportello è aperto, si esce dalla modalità risparmio energetico e i simboli sul display tornano normali.

La funzione di risparmio energetico è attivata al momento della consegna della fabbrica e non può essere annullata.

4. Indicatore di avvertenza errore di alimentazione / alta temperatura / errore

Questo indicatore (⚠) si accende in caso di errori di temperatura o di allarme errore.

Questo indicatore si accende in caso di problemi di alimentazione, di alta temperatura e avvertenze di errore. Durante prolungata assenza di alimentazione, la temperatura più elevata che lo scomparto freezer raggiunge lampeggia sul display digitale. Dopo aver controllato gli alimenti che si trovano nello scomparto freezer, premere il pulsante di disattivazione allarme per annullare l'avvertenza.

5. Impostazione temperatura scomparto Cooler

Dopo aver premuto questo pulsante (C), la temperatura dello scomparto Cooler può essere impostata rispettivamente su 8,7,6,5,4,3,2...

6. Raffreddamento rapido

Per il raffreddamento rapido premere il pulsante; questo attiva l'indicatore di raffreddamento rapido (❄).

Premere di nuovo questo pulsante per disattivare questa funzione.

Utilizzare questa funzione quando si mettono gli alimenti freschi nello scomparto Cooler o per raffreddare rapidamente gli alimenti. Quando questa funzione è attiva, il frigo funziona per 1 ora.

7. Funzione assenza

Quando la funzione assenza (☂) è attiva, l'indicatore della temperatura dello scomparto Cooler visualizza la scritta "- -" e nessun processo di raffreddamento sarà attivo nello scomparto Cooler. Questa funzione non è idonea a conservare gli alimenti dello scomparto Cooler. Altri scomparti restano freddi secondo la temperatura impostata per ciascuno scomparto.

Per annullare questa funzione, premere di nuovo il pulsante Vacation. (☂)



8. Annullamento allarme blocco tastiera / sostituzione filtro

Premere il pulsante di blocco tastiera (🔒) per attivare il blocco tastiera. Si può anche usare questa funzione per impedire la modifica delle impostazioni di temperatura del frigorifero. Il filtro del frigorifero deve essere sostituito ogni 6 mesi. Se si seguono le istruzioni della Sezione 5.2, il frigorifero calcola automaticamente il periodo rimanente e l'indicatore di allarme sostituzione filtro (🌀) si accende quando il filtro scade.



Tenere premuto il pulsante (🌀) per 3 secondi per disattivare la spia di allarme filtro.

Utilizzo del frigorifero

9. Indicatore di selezione acqua, ghiaccio tritato, cubetti di ghiaccio

Navigare tra le selezioni di acqua () , cubetti di ghiaccio () e ghiaccio tritato () utilizzando il pulsante numerico 8. L'indicatore attivo resta acceso.

10. Attivazione/disattivazione preparazione ghiaccio

Premere il pulsante () per annullare (off ) o attivare (on ) la preparazione del ghiaccio.

11.1 Attivazione/disattivazione display

Premere il pulsante ( off) per annullare (XX) o attivare/disattivare il display ( on).

11.2 Avvertenza disattivazione allarme

In caso di allarme per assenza di alimentazione/elevata temperatura, dopo aver controllato gli alimenti che si trovano nello scomparto freezer, premere il pulsante di disattivazione allarme per annullare l'allarme.

12. Autoeco

Premere il pulsante Autoeco () , per 3 secondi per attivare questa funzione. Se lo sportello resta chiuso per un lungo periodo quando questa funzione è attivata, la sezione Cooler passa in modalità economica. Premere di nuovo il pulsante per disattivare questa funzione.

L'indicatore si accende dopo 6 ore quando la funzione Autoeco è attiva. ()

13. Congelamento rapido

Premere il pulsante () per il congelamento rapido. Premere di nuovo il pulsante per disattivare la funzione.

5.2. Cestino per verdure a umidità controllata

(Questa funzione è opzionale)

Con la funzione di controllo dell'umidità, i tassi di umidità di verdura e frutta sono tenuti sotto controllo e assicurano un periodo di freschezza più lungo per gli alimenti.

Si raccomanda di conservare le verdure a foglia come lattuga e spinaci e verdure simili che rischiano la perdita di umidità non sulle radici ma in posizione orizzontale nel cestino per le verdure, per quanto possibile.

Quando si posizionano le verdure, mettere le verdure pesanti e dure sul fondo e quelle leggere e morbide sopra, tenendo conto del peso specifico delle verdure.

Non lasciare le verdure nel cestino nei sacchetti di plastica.

Lasciarle nei sacchetti di plastica provoca in breve tempo il deterioramento delle verdure. In situazioni in cui non si consiglia il contatto con le altre verdure, utilizzare materiali di imballaggio come carta con una certa porosità per motivi di igiene.

Non mettere frutta con elevata emissione di gas etilene come pere, albicocche, pesche e in particolare mele nello stesso cestino di verdure con altra verdura e frutta. Il gas etilene che fuoriesce da questi frutti potrebbe provocare all'altra frutta e verdura una maturazione e un deterioramento più veloci.

Utilizzo del frigorifero

5.3. Attivazione dell'allarme sostituzione filtro dell'acqua

(Per i prodotti collegati alla presa idrica e muniti di filtro)

L'allarme sostituzione filtro acqua viene regolato secondo quanto di seguito indicato.

Il calcolo automatico del tempo d'uso del filtro non è attivo al momento della spedizione dalla fabbrica. Deve essere attivato nei prodotti dotati di filtro.

Il pannello del display S4 che usiamo nel frigorifero ha un sistema a nove tasti.

I valori impostati sono mostrati nel display.

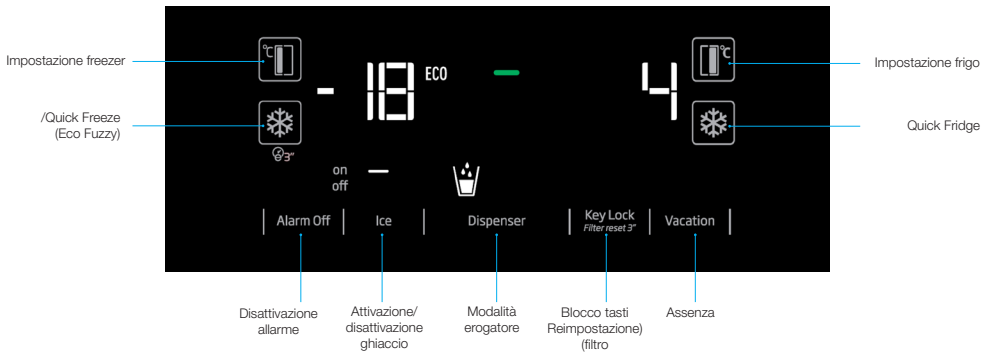

*(pressione di 3 secondi)

Dopo l'accensione, premere i pulsanti di disattivazione allarme Alarm Off e di assenza Vacation per 3 secondi per entrare nella schermata di inserimento della password.

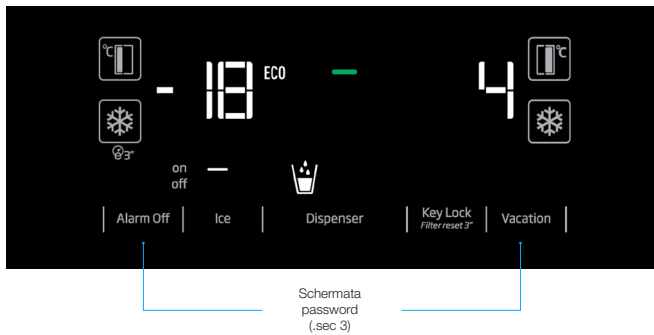

Utilizzo del frigorifero

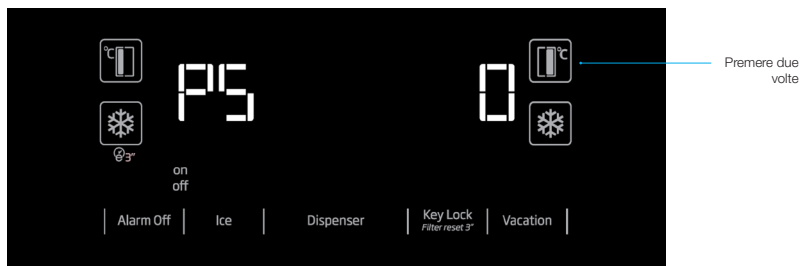

Premere una volta

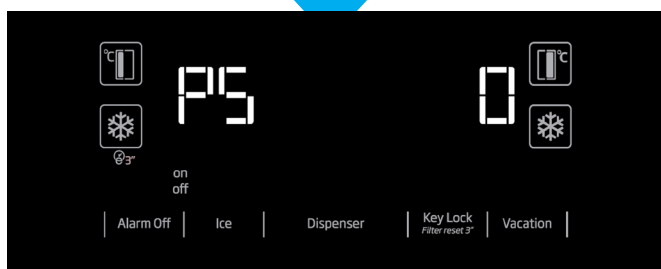
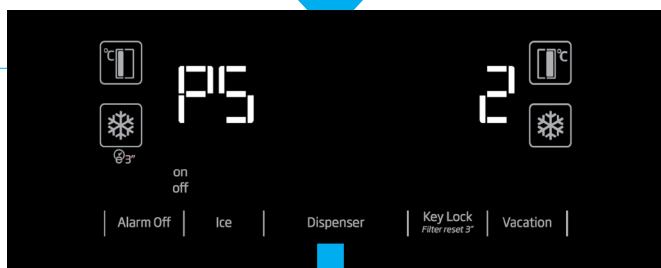

5.4. Uso della fontana d'acqua (per alcuni modelli)



I primi bicchieri di acqua presi dalla fontana saranno di norma tiepidi.



Se la fontana d'acqua non viene usata a lungo, non bere i primi bicchieri per poi ottenere acqua pulita.

Sarà necessario attendere all'incirca 12 ore per ottenere acqua fredda, dopo la messa in funzione del dispositivo.

Usare il display per selezionare l'opzione acqua, quindi tirare la leva per ottenere acqua. Togliere il bicchiere pochi istanti dopo aver tirato la leva.

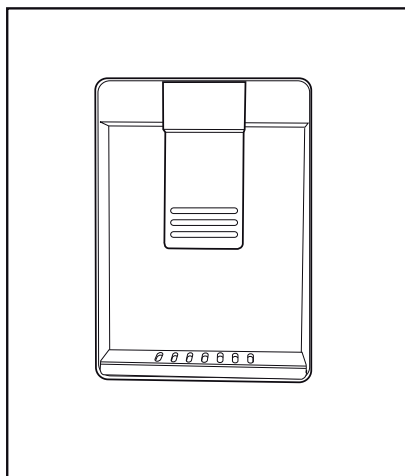

5.5. Riempimento del serbatoio della fontana dell'acqua

Aprire il coperchio del serbatoio dell'acqua, come indicato nella figura. Riempire con acqua potabile pura e limpida. Chiudere il coperchio.

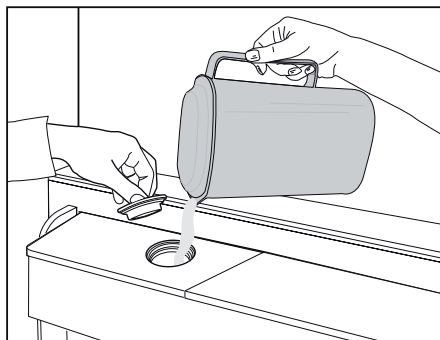

Utilizzo del frigorifero

5.6. Pulizia del serbatoio dell'acqua

Scegliere il serbatoio di riempimento dell'acqua all'interno del ripiano della porta.

Staccare tenendo entrambi i lati del ripiano della porta.

Tenere entrambi i lati del serbatoio dell'acqua e rimuoverlo a un angolo di 45°.

Rimuovere e pulire il coperchio del serbatoio dell'acqua.

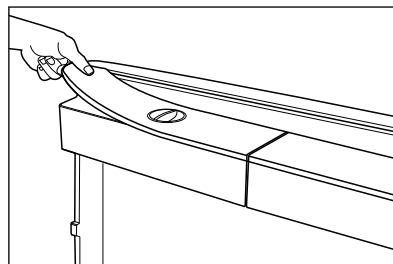
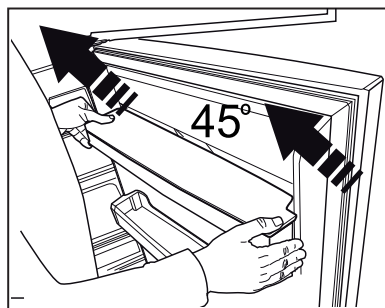
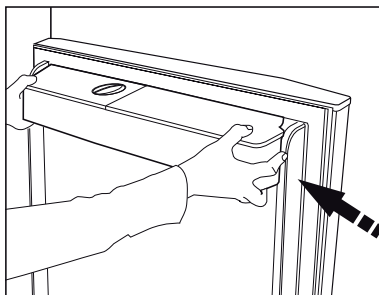

Non riempire il serbatoio dell'acqua con succhi frizzanti, bevande gassose, bevande alcoliche o altri liquidi non compatibili per l'uso all'interno della fontana d'acqua. L'uso di questi liquidi potrebbe provocare anomalie di funzionamento oltre che danni irreparabili alla fontana d'acqua. L'uso della fontana secondo questa modalità non rientra nell'ambito di copertura della garanzia. Alcuni prodotti chimici e additivi all'interno di bevande o liquidi possono causare danni materiali al serbatoio dell'acqua.



Le componenti del serbatoio dell'acqua e della fontana d'acqua non possono essere lavate in lavastoviglie.

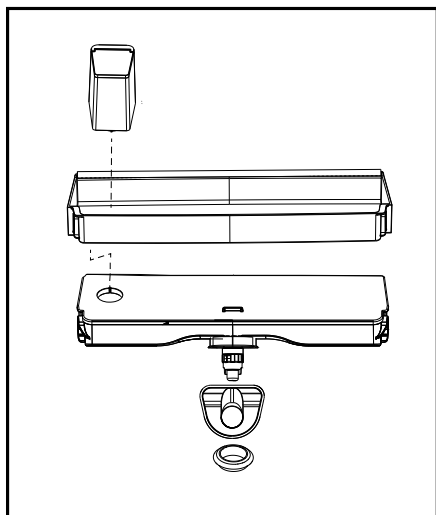

Utilizzo del frigorifero

5.7. Prelevamento di ghiaccio / acqua

(Opzionale)

Per prendere acqua (☰) / cubetti di ghiaccio (☰) / ghiaccio frammentato (☰), servirsi del display per selezionare la rispettiva opzione. Prelevare ghiaccio e acqua premendo in avanti la leva della fontana d'acqua. Quando ci si sposta fra le opzioni cubetti di ghiaccio (☰) / ghiaccio frammentato (☰) il tipo di ghiaccio precedente potrebbe essere scaricato altre volte.

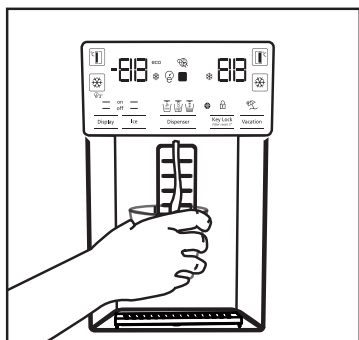

- Il prodotto potrebbe non scaricare acqua durante la prima messa in funzione. Ciò avviene a causa dell'aria contenuta nel sistema. Sarà necessario scaricare l'aria contenuta nel sistema. A tal fine premere per 1-2 minuti la leva della fontana d'acqua, fino a che la fontana non scarica l'acqua. Il flusso di acqua iniziale potrebbe essere irregolare. L'acqua scorrerà normalmente dopo che viene scaricata l'aria presente all'interno della sistema.
- Inizialmente, l'acqua potrebbe essere sporca, durante il primo utilizzo del filtro; non consumare i primi 10 bicchieri di acqua.
- Sarà necessario attendere all'incirca 12 ore per ottenere acqua fredda, dopo la prima installazione.
- Il sistema idrico del prodotto è stato progettato per produrre unicamente acqua limpida. Non usare altre bevande.
- Consigliamo di scollegare la rete idrica qualora si prevede di non utilizzare il prodotto a lungo, ad esempio durante le vacanze, ecc.
- Se la fontana non viene usata a lungo, i primi bicchieri di acqua potrebbero essere tiepidi.

- Sarà necessario attendere all'incirca 12 ore prima di prelevare ghiaccio o acqua dalla fontana per la prima volta. La fontana potrebbe non scaricare ghiaccio qualora vi sia un quantitativo di ghiaccio insufficiente all'interno del box.
- Non usare i primi 30 cubetti (3-4 litri) dopo la messa in funzione del dispositivo.
- In caso di blackout o malfunzionamenti provvisori, il ghiaccio si potrebbe parzialmente sciogliere e successivamente ricongelare. In questo modo i prezzi si incolleranno gli uni agli altri. In caso di black out o malfunzionamenti prolungati, il ghiaccio si potrebbe sciogliere e si potrebbero verificare delle perdite. Qualora si riscontri questo problema, togliere il ghiaccio dal box del ghiaccio, e pulire il box stesso.

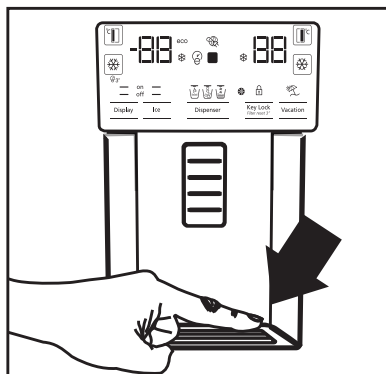

5.8. Vaschetta (opzionale)

L'acqua che gocciola dalla fontana d'acqua si accumula nella vaschetta. Non sono disponibili altre modalità di scarico. Estrarre la vaschetta oppure premere le estremità per toglierla. Sarà poi possibile scaricare l'acqua all'interno della vaschetta.



AVVERTENZA: Il sistema idrico del prodotto va collegato unicamente alla linea dell'acqua fredda. Non collegare alla linea dell'acqua calda.

Utilizzo del frigorifero

5.9. Scomparto zero gradi (Opzionale)

Usare questo scomparto per conservare cibi a temperature inferiori, oppure le carni da consumare immediatamente. Non collocare frutta e verdura in questo scomparto. Sarà possibile espandere il volume interno del dispositivo rimuovendo uno degli scomparti a zero gradi. Per rimuovere lo scomparto sarà sufficiente premere verso il fondo, sollevarlo, e dunque estrarlo.

5.10. Cassetto per verdura

Il cassetto verdura del frigorifero è stato pensato per tenere fresche le verdure conservando al tempo stesso l'umidità. A tal fine, la circolazione complessiva dell'aria è intensificata all'interno del cassetto per verdura. Consigliamo di tenere frutta e verdura all'interno di questo scomparto. Tenere le verdure con foglie verdi e i frutti in luoghi separati, al fine di prolungarne la durata.

5.11. Luce blu (Opzionale)

Il cassetto per verdura del prodotto è munito di luce blu. Le verdure contenute all'interno di questo cassetto continueranno il processo della fotosintesi sotto l'effetto della luce blu; rimarranno così vive e fresche.

5.12. Ionizzatore (Opzionale)

Il sistema ionizzatore all'interno del tubo dell'aria dello scomparto del frigorifero serve per ionizzare l'aria. Le emissioni di ioni negativi elimineranno i batteri e le altre molecole che causano cattivi odori nell'aria.

5.13. Minibar (Opzionale)

Sarà possibile accedere al ripiano della porta del mini bar delle frigorifero senza aprire la porta. In questo modo sarà possibile estrarre dal frigorifero con la praticità gli alimenti e delle bevande consumate più di frequente. Per aprire il coperchio del mini bar, premere con la mano e tirare verso se stessi.



AVVERTENZA: Non sedersi, appendersi o posizionare oggetti pesanti sul coperchio del minibar. Ciò potrebbe danneggiare il prodotto o provocare lesioni all'utente.

Per chiudere questo scomparto, basta premere uno in avanti dalla parte superiore della copertura.

5.14. Filtro odori (opzionale)

Il filtro odori nel tubo dell'aria dello scomparto del frigorifero evita la formazione di cattivi odori.

Utilizzo del frigorifero

5.15. Icematic e scatola di stoccaggio del ghiaccio (Opzionale)

Riempire l'icematic con acqua, e posizionare. Il ghiaccio sarà pronto all'incirca dopo due ore. Non rimuovere icematic per prendere il ghiaccio.

Ruotare di 90° in senso orario i pulsanti delle camere del ghiaccio (lato destro); il ghiaccio cadrà nel box di conservazione del ghiaccio più sotto. Sarà poi possibile rimuovere la scatola di conservazione del ghiaccio e servire il ghiaccio stesso.



Il box di conservazione del ghiaccio è stato pensato unicamente per contenere ghiaccio. No riempire con acqua. Questa operazione potrebbe provocarne la rottura.

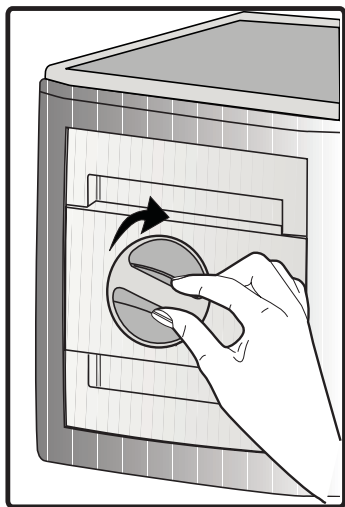

5.16. Dispositivo per la produzione di ghiaccio (opzionale)

Il dispositivo per la produzione di ghiaccio si trova sulla sezione superiore della copertura del congelatore.

Tenere le maniglie sui lati del serbatoio di conservazione del ghiaccio, e spostare verso l'alto per rimuovere.

Rimuovere il coperchio decorativo del dispositivo di produzione di ghiaccio sollevandolo verso l'alto.

FUNZIONAMENTO

Per rimuovere il serbatoio del ghiaccio

Tenere il serbatoio del ghiaccio per le maniglie, poi spostarlo verso l'alto e tirare il serbatoio del ghiaccio. (Figura 1)

Per reinstallare il serbatoio

Tenere il serbatoio del ghiaccio per le maniglie spostarlo verso l'alto dell'angolo adeguato per fare in modo che i lati del serbatoio entrino nell'alloggiamento, e verificare che il pin selettore sia montato adeguatamente. (Figura 2)

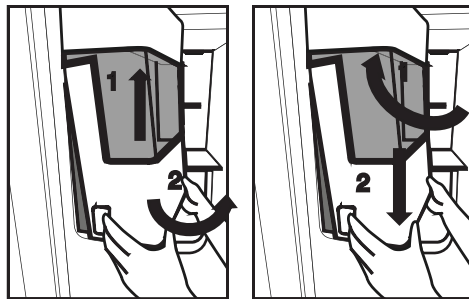

Premere saldamente verso il basso, fino a che non si c'è più spazio fra il serbatoio e la porta in plastica. (Figura 2)

Qualora si incontrino difficoltà in fase di re-installazione del serbatoio, girare il dispositivo di 90° e re-installarlo come indicato nella Figura 3.

Gli eventuali suoni che si sentono quando il ghiaccio cade nel serbatoio rientrano nel normale funzionamento.

Utilizzo del frigorifero

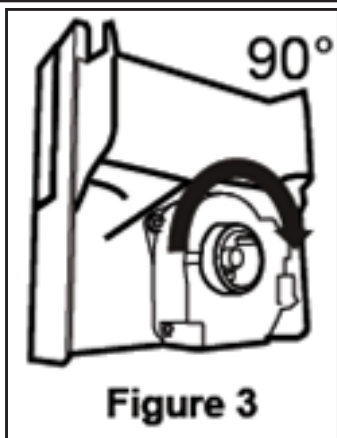

Quando l'erogatore di ghiaccio non funziona correttamente

Se i cubetti non vengono rimossi a lungo, contribuiscono alla formazione di blocchi di ghiaccio. In questo caso, togliere il serbatoio attenendosi alle istruzioni presentate più sopra, separare i blocchi di ghiaccio, smaltire i pezzi di ghiaccio non separabili e ri-collocare i cubetti di ghiaccio nel serbatoio. (Figura 4)



Se il ghiaccio non esce, controllare la presenza di eventuali ostruzioni all'interno del canale e procedere alla rimozione delle stesse. Controllare con regolarità il canale del ghiaccio per togliere eventuali ostruzioni, come indicato nella Figura 5.

Quando si inizia a usare il frigorifero o quando non viene usato a lungo

I cubetti di ghiaccio potrebbero essere piccoli a causa della presenza di ghiaccio nel tubo dopo il collegamento. L'eventuale aria verrà spurgata in fase di utilizzo.

Smaltire il ghiaccio prodotto per circa un giorno, dato che il tubo potrebbe contenere contaminanti.

Avvertenza!

Non inserire le mani o altri oggetti nel canale del ghiaccio o nella lama, dato che vi potrebbero essere danni alle componenti o alla mano.

Non lasciare che i bambini si appendano all'erogatore di ghiaccio o al congelatore, dato che ciò potrebbe provocare lesioni. Per evitare la formazione di gocce nel serbatoio, eseguire l'operazione due mani.

Chiudendo la porta con forza si potrebbero verificare degli spargimenti di acqua sul serbatoio.

Non smontare il serbatoio a meno che non si tratti di una cosa necessaria.



Utilizzo del frigorifero

5.17. Congelazione dei cibi freschi

- Per conservare la qualità degli alimenti, i cibi posizionati nello scomparto congelatore devono essere congelati quanto più velocemente possibile, servendosi a tal fine della funzione di congelamento rapido.
- Congelando gli alimenti freschi sarà possibile allungarne il tempo di conservazione all'interno dello scomparto congelatore.
- Confezionare i cibi in sacchetti e ermetici e chiudere saldamente.
- Accertarsi che gli alimenti siano confezionati prima di inserirli all'interno del congelatore. Servirsi di contenitori per il congelatore, pellicola e carta anti-umidità, sacchetti di plastica o altri materiali di imballaggio simili anziché della normale carta da imballaggi.
- Contrassegnare ogni alimento annotando la data sulla confezione prima di procedere al suo congelamento. In questo modo sarà possibile determinare il livello di freschezza di ogni singola confezione a ogni apertura del congelatore. Tenere i cibi più vecchi davanti, di modo che vadano consumati prima.
- Gli alimenti congelati vanno usati immediatamente dopo essere stati scongelati e non dovrebbero essere congelati una seconda volta.
- Non congelare grandi quantità di cibo in una sola volta.

5.18. Consigli per conservare alimenti surgelati

Lo scomparto deve essere impostato a una temperatura minima di -18°C .

1. Collocare gli alimenti all'interno del congelatore quanto più rapidamente possibile per evitare che si scongelino.
2. Prima del congelamento, verificare la "data di scadenza" sulla confezione per accertarsi del fatto che il prodotto non sia scaduto.
3. Accertarsi che la confezione dell'alimento non sia danneggiata.

5.19. Dettagli congelatore

Conformemente agli standard IEC 62552, il congelatore deve avere la capacità di congelare 4,5 chili di alimenti a una temperatura di -18°C o inferiore, in 24 ore, per ogni 100 l di volume di scomparto di congelamento. Gli alimenti possono essere preservati solo per lunghi periodi di tempo a temperature uguali o inferiori a -18° . Sarà possibile conservare gli alimenti freschi per mesi, all'interno del congelatore a temperature uguali o inferiori a -18° .

Gli alimenti da congelare non devono entrare in contatto con gli altri alimenti già congelati all'interno del congelatore, per evitare uno scongelamento parziale.

| Impostazione Scomparto Congelatore | Impostazione Scomparto Frigorifero | Descrizioni |
|------------------------------------|------------------------------------|--|
| -18°C | 4°C | Questa è l'impostazione predefinita e consigliata. |
| $-20, -22$ o -24°C | 4°C | Queste impostazioni sono consigliate per temperature ambiente che superano i 30°C . |
| Congelamento rapido | 4°C | Servirsi di questa opzione per congelare alimenti in un breve lasso di tempo; il dispositivo tornerà alle impostazioni precedenti al termine del processo. |
| -18°C o inferiore | 2°C | Servirsi di queste impostazioni qualora si ritenga che lo scomparto frigorifero non sia abbastanza freddo a causa della temperatura ambiente o a causa delle frequenti aperture della porta. |

Utilizzo del frigorifero

Bollire le verdure filtrare l'acqua per estendere il tempo di conservazione congelato. Collocare gli alimenti in sacchetti ermetici, dopo aver eseguito il filtraggio e il posizionamento all'interno del congelatore. Banane, pomodori, lattuga, sedano, uova bollite, patate e altri alimenti simili non dovrebbero essere congelati. Congelando questi alimenti se ne ridurrà il valore nutrizionale e la qualità alimentare; i prodotti si potrebbero inoltre rovinare, il che causa problemi a livello di salute.

5.20. Posizionamento degli alimenti

| | |
|---|--|
| Ripiani dello scomparto congelatore | Vari alimenti congelati quali ad esempio carne, pesce, gelato, verdura, eccetera. |
| Ripiani dello scomparto frigorifero | Alimenti all'interno di pentole, vassoi e contenitori, uova, all'interno di una confezione |
| Ripiani della porta scomparto frigorifero | Piccoli alimenti o bevande |
| Cassetto verdura | Frutta e verdura |
| Scomparto alimenti freschi | Prodotti gastronomici, ad esempio colazione, carne da consumare a breve |

5.21. Allarme porta aperta (opzionale)

Se la porta del dispositivo rimane aperta per un minuto verrà emesso un allarme udibile. L'allarme udibile si fermerà quando la porta viene chiuso oppure quando viene premuto qualsiasi pulsante sul display, ove disponibile.

5.22. Illuminazione interna

La luce interna si serve di un tipo di lampada LED. Contattare il servizio autorizzato per eventuali problemi con questa lampada.

La lampada (le lampade) usata (usate) nell'apparecchiatura non è (sono) adatta (adatte) per l'illuminazione domestica. L'obiettivo previsto per questa lampada è quello di assistere l'utente in fase di posizionamento degli alimenti all'interno del frigorifero / congelatore in modo sicuro e comodo.

6. Pulizia e manutenzione

Pulendo il prodotto a intervalli regolari sarà possibile prolungare la durata di vita.



AVVERTENZA: Scollegare il frigorifero dalla corrente prima di eseguire la pulizia.

- Non usare strumenti appuntiti e abrasivi, sapone, materiali per pulire la casa, detersivi, gas, gasolio, vernice e sostanze simili per gli interventi di pulizia.
- Per i prodotti non-No Frost, si verifica la formazione di gocce di acqua e ghiaccio fino allo spessore di un dito sulla parete posteriore dello scomparto frigo. Non pulire; non applicare mai olio né agenti simili.
- Utilizzare solo panni umidi in microfibra per pulire la superficie esterna del prodotto. Spugne e altri tipi di panni per la pulizia possono graffiare la superficie.
- Sciogliere un cucchiaino di bicarbonato in acqua. Ammorbidire un panno in acqua, quindi strizzarlo. Pulire il dispositivo con questo panno, quindi asciugare completamente.
- Fare attenzione a tenere lontana l'acqua dalla copertura delle lampade dalle altre componenti elettriche.

- Pulire la porta con un panno bagnato. Togliere tutti gli elementi all'interno per staccare la porta ed i ripiani del telaio. Sollevare i ripiani della porta verso l'alto per poterli rimuovere. Pulire e asciugare i ripiani, poi fissare nuovamente in posizione facendo scorrere da sopra.
- Non usare cloro cronica o prodotti detersivi sulla superficie esterna del dispositivo e sulle componenti rivestite in cromo del prodotto. Il cloro provoca ruggine su queste superfici metalliche.

6.1. Evitare i cattivi odori

Il prodotto è stato realizzato senza materiali che emettono cattivi odori. Cosservare tuttavia gli alimenti in sezioni non adeguate e pulire le superfici interne in modo non consono potrebbe provocare cattivi odori.

A tal fine consigliamo di pulire l'interno con acqua gassata ogni 15 giorni.

- Tenere gli alimenti in contenitori sigillati. I microrganismi potrebbero fuoriuscire dagli alimenti non sigillati causando così cattivi odori.
- Non conservare alimenti scaduti e marci all'interno del frigorifero.
- Non usare strumenti affilati e abrasivi o sapone, agenti detersivi domestici, detersivi, gasolio, benzene, cera, ecc., altrimenti le indicazioni sulle parti in plastica si toglieranno e si verificherà deformazione. Usare acqua tiepida e un panno morbido unicamente per le operazioni di pulizia e asciugatura.

6.2. Protezione delle superfici in plastica

L'olio rovesciato sulle superfici in plastica potrebbe danneggiare la superficie, e deve essere pulito immediatamente servendosi di acqua tiepida.

7. Risoluzione dei problemi

Controllare questo elenco prima di contattare l'assistenza clienti. Questa operazione vi consentirà di risparmiare soldi. Questo elenco contiene i problemi più frequenti che non a livello di manodopera o materiali. Alcune funzioni qui indicate potrebbero non essere valide per il vostro prodotto.

Il frigorifero non funziona.

- La presa di corrente non è stata inserita correttamente. >>> Spingerla fino a inserirla completamente nella presa.
- Il fusibile collegato alla presa che alimenta il prodotto, oppure il fusibile principale, è bruciato. >>> Controllare i fusibili.

Condensa sulla parete laterale dello scomparto frigorifero (MULTI ZONE, COOL, CONTROL e FLEXI ZONE).

- La porta viene aperta troppo spesso >>> Fare attenzione a non aprire eccessivamente la porta del dispositivo.
- L'ambiente è troppo umido. >>> Non installare il prodotto in ambienti umidi.
- Gli alimenti che contengono liquidi vengono conservati in contenitori non sigillati. >>> Tenere gli alimenti in contenitori sigillati.
- La porta viene lasciata aperta. >>> Non tenere aperte a lungo le porte del frigorifero.
- Il termostato è impostato su una temperatura troppo bassa. >>> Impostare il termostato su una temperatura adeguata.

Il compressore non funziona.

- In caso di improvviso black out, o nel caso in cui la spina venga tolta e poi reinserita, la pressione del gas nel sistema di raffreddamento del dispositivo non è equilibrata, il che fa scattare la protezione termica del compressore. Il dispositivo si riavvierà dopo circa 6 minuti. Qualora il prodotto non si riavvia dopo questo periodo, contattare l'assistenza.
- La modalità di scongelamento è attiva. >>>> Si tratta di una condizione normale per un frigorifero con funzione di sbrinamento completamente automatica. Lo sbrinamento avviene a intervalli periodici.
- Il prodotto non è collegato. >>> Verificare che il cavo di alimentazione sia collegato.
- L'impostazione di temperatura non è corretta. >>>> Selezionare l'impostazione di temperatura adeguata.
- Assenza di corrente. >>> Il prodotto continuerà a funzionare normalmente quando viene ripristinata la corrente elettrica.

Il rumore di funzionamento del frigorifero aumenta col passare del tempo.

- Le prestazioni operative del prodotto possono variare a seconda delle variazioni di temperatura ambiente. Questa non è un'anomalia di funzionamento.

Il frigorifero funziona troppo spesso o troppo lungo.

Risoluzione dei problemi

- Il nuovo prodotto potrebbe essere più grande di quello precedente. I prodotti più grandi funzioneranno più a lungo.
- La temperatura ambiente potrebbe essere alta. >>> Il prodotto funzionerà normalmente per lunghi periodi di tempo con temperature superiori.
- Il prodotto potrebbe essere stato di recente collegato alla corrente, oppure al suo interno potrebbero essere stati recentemente aggiunti vari alimenti. >>> Allo prodotto servirà più tempo per raggiungere la temperatura impostata, se collegato di recente, oppure nel caso in cui vengano collocati nuovi elementi al suo interno, Non si tratta di un'anomalia.
- Forse di recente sono state introdotte nel frigorifero grandi quantità di alimenti caldi. >>> Non mettere alimenti caldi direttamente dentro al frigorifero.
- Le porte sono state aperte frequentemente o tenute aperte a lungo. >>> L'aria calda che si muove all'interno provocherà un funzionamento più lungo. Non aprire le porte con troppa frequenza.
- Le porte del congelatore o del frigorifero potrebbero essere socchiuse. >>> Controllare che le porte siano totalmente chiuse.
- Il prodotto potrebbe essere impostato su una temperatura troppo bassa, >>> Impostare la temperatura su un livello più alto e attendere che il prodotto raggiunga la temperatura desiderata.
- La rondella della porta del frigorifero del congelatore potrebbe essere sporca, usurata, rotta o non correttamente configurata, >>> Pulire e sostituire la rondella. Le rondelle consumate e usurate faranno funzionare il prodotto più a lungo per conservare la temperatura attuale.
- La temperatura dello scomparto frigorifero è impostata su un livello molto basso, >>> Impostare la temperatura dello scomparto frigorifero su un livello più alto, quindi eseguire un controllo.

Gli alimenti conservati nei cassetti dello scomparto frigorifero sono congelati.

- La temperatura dello scomparto frigorifero è impostata su un livello molto basso, >>> Impostare la temperatura dello scomparto congelatore su un livello più alto, quindi eseguire un controllo.

La temperatura nel vano frigorifero e congelatore è troppo alta.

- La temperatura dello scomparto frigorifero è impostata su un livello molto alto, >>> L'impostazione della temperatura dello scomparto frigorifero influenza la temperatura dello scomparto del congelatore. Modificare la temperatura dello scomparto congelatore o frigorifero e attendere che tutti gli scomparti interessati raggiungano il livello di temperatura impostata.
- Le porte sono state aperte frequentemente o tenute aperte a lungo. >>> Non aprire le porte con troppa frequenza.
- La porta potrebbe essere socchiusa. >>> Chiudere completamente la porta.
- Il prodotto potrebbe essere stato di recente collegato alla corrente, oppure al suo interno potrebbero essere stati recentemente aggiunti vari alimenti. >>> Al prodotto servirà più tempo per raggiungere la temperatura impostata, se collegato di recente, oppure nel caso in cui vengano collocati nuovi elementi al suo interno.
- Di recente sono state introdotte nel frigorifero grandi quantità di alimenti caldi. >>> Non mettere alimenti caldi direttamente dentro al frigorifero.

Vibrazioni o rumore.

La temperatura del congelatore è molto bassa, ma la temperatura del frigorifero è corretta.

- La temperatura dello scomparto congelatore è impostata su un livello molto basso, >>> Impostare la temperatura dello scomparto congelatore su un livello più alto, quindi eseguire un controllo.

La temperatura del frigorifero è molto bassa, ma la temperatura del congelatore è corretta.

Risoluzione dei problemi

- Il pavimento non è in piano o resistente. >>> Se il prodotto vibra, quando viene spostato lentamente, regolare i supporti per equilibrare il prodotto. Verificare inoltre che la superficie di appoggio sia sufficientemente resistente per supportarne il peso.
- Gli eventuali oggetti collocati sul prodotto potrebbero essere fonte di rumore. >>> Togliere gli eventuali elementi collocati sul prodotto.
- Il prodotto non viene pulito regolarmente. >>> Pulire la superficie interna a intervalli regolari servendosi di spugna, acqua tiepida, e acqua gassata.
- Alcuni contenitori e imballaggi potrebbero emettere cattivi odori. >>> Servirsi di imballaggi che non emettano cattivi odori.
- Gli alimenti sono stati collocati all'interno di contenitori non sigillati. >>> Tenere gli alimenti in contenitori sigillati. I microrganismi potrebbero fuoriuscire dagli alimenti non sigillati causando così cattivi odori.
- Rimuovere gli eventuali alimenti scaduti o rovinati dal dispositivo.

Il prodotto emette rumori, come ad esempio liquido che scorre, spruzzo, eccetera

- I principi operativi del prodotto prevedono la presenza di flussi di liquidi e flussi di gas. >>> Questa non è un'anomalia di funzionamento.

C'è un rumore, simile a un soffio, che proviene dal prodotto.

- Il prodotto si serve di una ventola per il processo di raffreddamento. Questa non è un'anomalia di funzionamento.

Si è formata condensa sulle pareti interne del dispositivo.

- Le condizioni meteo calde o umide aumentano la formazione di ghiaccio e di condensa. Questa non è un'anomalia di funzionamento.
- Le porte sono state aperte frequentemente o tenute aperte a lungo. >>> Non aprire le porte con troppa frequenza; se la porta è aperta, chiuderla.
- La porta potrebbe essere socchiusa. >>> Chiudere completamente la porta.

Si è formata condensa sulla superficie esterna del dispositivo o fra le porte.

- Le condizioni ambientali potrebbero essere umide, e ciò è normale. >>> La condensa si dissipa quando l'umidità viene ridotta.

L'interno emette cattivi odori.

La porta non si chiude correttamente.

- Le confezioni di cibo potrebbero bloccare la porta. >>> Trovare una nuova posizione per gli alimenti che bloccano le porte.
- Il prodotto non è in posizione verticale, appoggiato per terra. >>> Regolare i supporti per l'equilibrio del prodotto.
- Il pavimento non è in piano o resistente. >>> Verificare che la superficie di appoggio sia sufficientemente resistente per supportarne il peso.

Il cassetto verdura si è inceppato.

- Gli alimenti potrebbero entrare in contatto con la sezione superiore cassetto. >>> Riorganizzare gli alimenti nel cassetto.

Se La Superficie Del Prodotto È Bollente.

- Quando il prodotto è in funzione, possono essere osservate alte temperature tra i due sportelli, sui pannelli laterali e sul grill posteriore. . Ciò è normale e non richiede manutenzione!



AVVERTENZA: Qualora il problema persista dopo aver seguito le istruzioni contenute in questa selezione, contattare il proprio fornitore oppure un Servizio Autorizzato. Evitare in ogni caso di riparare il prodotto.