

beko

Εντοιχιζόμενος φούρνος

Εγχειρίδιο Χρήστη

Forno incassato

Manuale Utente

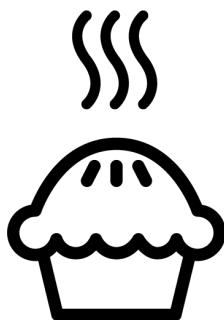

BBIM13300ZGCSE

385440615_4/ EL/ IT/ R.AH/ 01/11/23 09:01
7751788324

Καλωσορίσατε!

Αγαπητέ Πελάτη,

Ευχαριστούμε που επιλέξατε αυτό το προϊόν Beko. Θα θέλαμε το προϊόν αυτό, που κατασκευάστηκε με υψηλή ποιότητα και τεχνολογία, να σας προσφέρει τα καλύτερα δυνατά αποτελέσματα. Επομένως, διαβάστε προσεκτικά το παρόν εγχειρίδιο και κάθε άλλο παρεχόμενο έγγραφο τεκμηρίωσης, πριν χρησιμοποιήσετε το προϊόν.

Λαμβάνετε υπόψη σας όλες τις πληροφορίες και προειδοποιήσεις που αναφέρονται στο εγχειρίδιο χρήσης. Με αυτό τον τρόπο θα προστατεύετε τον εαυτό σας και το προϊόν από τους κινδύνους που μπορεί να προκύψουν.

Φυλάξτε το εγχειρίδιο χρήσης. Αν παραδώσετε το προϊόν σε άλλον, παραδώστε μαζί και το εγχειρίδιο του προϊόντος. Το εγχειρίδιο αυτό περιέχει προϋποθέσεις εγγύησης, μεθόδους χρήσης και αντιμετώπισης τυχόν προβλημάτων για το προϊόν που κατέχετε.

Τα σύμβολα στο εγχειρίδιο χρήσης και οι περιγραφές τους:



Κίνδυνος που μπορεί να επιφέρει θάνατο ή τραυματισμό.



Σημαντικές πληροφορίες ή χρήσιμες συμβουλές για τη χρήση.



Διαβάστε το εγχειρίδιο χρήσης.



Προειδοποίηση για καυτή επιφάνεια.

**ΕΠΙΣΗ-
ΜΑΝΣΗ**

Κίνδυνος που μπορεί να επιφέρει υλικές ζημιές στο προϊόν ή το περιβάλλον του.

Arçelik A.Ş.
Karaağaç caddesi No:2-6
34445 Sütlüce/Istanbul/TURKEY
Made in TURKEY

Πίνακας Περιεχομένων

1	Οδηγίες ασφαλείας	4
1.1	Προβλεπόμενη χρήση	4
1.2	Ασφάλεια παιδιών, ευάλωτων ατόμων και κατοικιδίων	4
1.3	Ασφαλής χρήση ηλεκτρικού ρεύματος	6
1.4	Ασφάλεια κατά τη μεταφορά.....	7
1.5	Ασφάλεια εγκατάστασης.....	8
1.6	Ασφάλεια χρήσης	9
1.7	Προειδοποιήσεις θερμοκρασίας ..	9
1.8	Χρήση αξεσουάρ	10
1.9	Ασφάλεια μαγειρέματος.....	10
1.10	Ασφάλεια συντήρησης και καθαρισμού	12
2	Οδηγίες προστασίας του περιβάλλοντος	12
2.1	Οδηγία περί αποβλήτων.....	12
2.1.1	Συμμόρφωση με την Οδηγία περί αποβλήτων ηλεκτρικού και ηλεκτρονικού εξοπλισμού (ΑΗΕΕ) και απόρριψη του προϊόντος στο τέλος της ωφέλιμης ζωής του.....	12
2.2	Πληροφορίες για τη συσκευασία ..	12
2.3	Συστάσεις για Εξοικονόμηση Ενέργειας.....	12
3	Το προϊόν σας	14
3.1	Παρουσίαση του προϊόντος.....	14
3.2	Εισαγωγή στον πίνακα ελέγχου του προϊόντος και χρήση.....	14
3.2.1	Πίνακας ελέγχου	15
3.2.2	Λειτουργία του πίνακα ελέγχου του φούρνου.....	15
3.3	Τρόποι λειτουργίας του φούρνου	16
3.4	Αξεσουάρ του προϊόντος.....	16
3.5	Χρήση αξεσουάρ προϊόντος.....	17
3.6	Τεχνικές Προδιαγραφές.....	20
4	Πρώτη Χρήση	21
4.1	Πρώτη ρύθμιση χρονοδιακόπτη ..	21
4.2	Αρχικός Καθαρισμός	21
5	Χρήση του φούρνου	22
5.1	Γενικές πληροφορίες για τη χρήση του φούρνου.....	22
5.2	Λειτουργία της Μονάδας Ελέγχου Φούρνου.....	22
5.3	Ρυθμίσεις.....	24

6	Γενικές πληροφορίες για το ψήσιμο	26
6.1	Γενικές προειδοποιήσεις σχετικά με το ψήσιμο στον φούρνο.....	26
6.1.1	Πίτες και φαγητά φούρνου	27
6.1.2	Κρέας, ψάρια και πουλερικά.....	30
6.1.3	Γκριλ	31
6.1.4	Φαγητά δοκιμής.....	32
7	Συντήρηση και καθαρισμός	33
7.1	Γενικές πληροφορίες καθαρισμού	33
7.2	Καθαρισμός των αξεσουάρ.....	35
7.3	Καθαρισμός του πίνακα ελέγχου ..	35
7.4	Καθαρισμός του εσωτερικού του φούρνου (χώρου μαγειρέματος) ..	35
7.5	Εύκολος καθαρισμός με ατμό	36
7.6	Καθαρισμός της πόρτας του φούρνου	37
7.7	Αφαίρεση του εσωτερικού τζαμιού της πόρτας του φούρνου.....	38
7.8	Καθαρισμός της λάμπας του φούρνου	38
8	Επίλυση προβλημάτων	40

1 Οδηγίες ασφαλείας

- Η ενότητα αυτή περιλαμβάνει οδηγίες ασφαλείας για την προστασία από τον κίνδυνο σωματικών ή υλικών ζημιών.
- Αν το προϊόν παραδοθεί σε τρίτους για προσωπική χρήση ή για χρήση ως μεταχειρισμένο προϊόν, πρέπει να παραδοθούν μαζί του και το εγχειρίδιο χρήσης, οι ετικέτες προϊόντος και άλλα σχετικά έγγραφα και εξαρτήματα.
- Η εταιρεία μας δεν θα φέρει καμία ευθύνη για ζημίες που ενδέχεται να προκύψουν αν δεν τηρηθούν οι παρούσες οδηγίες.
- Η μη τήρηση των οδηγιών αυτών θα καταστήσει άκυρη κάθε εγγύηση.
- Οι εργασίες εγκατάστασης και επισκευών πρέπει να διενεργούνται από τον κατασκευαστή, το εξουσιοδοτημένο σέρβις ή ένα άτομο που ορίζει η εταιρεία εισαγωγής.
- Χρησιμοποιείτε μόνο γνήσια ανταλλακτικά και αξεσουάρ.
- Μην επισκευάσετε ή αντικαταστήσετε κανένα εξάρτημα του προϊόντος εκτός αν αυτό προβλέπεται ρητά στο εγχειρίδιο χρήσης.
- Μην πραγματοποιείτε τεχνικές τροποποιήσεις στο προϊόν.

1.1 Προβλεπόμενη χρήση

- Αυτό το προϊόν έχει σχεδιαστεί για οικιακή χρήση. Δεν είναι κατάλληλο για επαγγελματική χρήση.
- Μη χρησιμοποιείτε το προϊόν σε κήπους, μπαλκόνια ή άλλους εξωτερικούς χώρους. Αυτό το προϊόν προορίζεται για χρήση σε οικιακούς χώρους και στις κουζίνες προσωπικού σε καταστήματα, γραφεία και άλλα περιβάλλοντα εργασίας.
- **ΠΡΟΕΙΔΟΠΟΙΗΣΗ:** Αυτό το προϊόν πρέπει να χρησιμοποιείται μόνο για μαγείρεμα. Δεν πρέπει να χρησιμοποιηθεί για άλλους σκοπούς, όπως για θέρμανση του χώρου.
- Ο φούρνος μπορεί να χρησιμοποιηθεί για την απόψυξη, το μαγείρεμα και το ψήσιμο φαγητού στο φούρνο και τη σχάρα.
- Αυτό το προϊόν δεν πρέπει να χρησιμοποιείται για θέρμανση πιάτων, στέγνωμα πετσετών ή ρούχων με ανάρτησή τους στη λαβή.

1.2 Ασφάλεια παιδιών, ευάλωτων ατόμων και κατοικιδίων

- Το προϊόν αυτό μπορεί να χρησιμοποιηθεί από παιδιά 8 χρονών και άνω και από άτομα των οποίων οι σωματικές, αι-

- σθητηριακές ή διανοητικές ικανότητες δεν είναι πλήρως ανεπτυγμένες ή που δεν έχουν εμπειρία και γνώση, εφόσον αυτά τα άτομα επιβλέπονται ή έχουν εκπαιδευτεί στην ασφαλή χρήση του προϊόντος και σχετικά με τους κινδύνους που αυτό μπορεί να παρουσιάσει.
- Τα παιδιά δεν θα πρέπει να παίζουν με το προϊόν. Οι εργασίες καθαρισμού και συντήρησης από τον χρήστη δεν πρέπει να γίνονται από παιδιά, εκτός αν αυτά βρίσκονται υπό επίβλεψη.
 - Αυτό το προϊόν δεν πρέπει να χρησιμοποιείται από άτομα με περιορισμένες σωματικές, αισθητηριακές ή διανοητικές ικανότητες (περιλαμβανομένων παιδιών), εκτός αν αυτά παραμένουν υπό επίβλεψη ή λαμβάνουν τις απαραίτητες οδηγίες.
 - Τα παιδιά πρέπει να βρίσκονται υπό επίβλεψη, ώστε να εξασφαλίζεται ότι δεν παίζουν με το προϊόν.
 - Τα ηλεκτρικά προϊόντα είναι επικίνδυνα για παιδιά και κατοικίδια. Τα παιδιά και τα κατοικίδια δεν πρέπει να παίζουν με το προϊόν, ούτε να ανεβαίνουν πάνω του ή να μπαίνουν μέσα.
 - Μην τοποθετείτε πάνω στο προϊόν αντικείμενα που μπορεί να προσπαθήσουν να τα φτάσουν τα παιδιά.
 - **ΠΡΟΕΙΔΟΠΟΙΗΣΗ:** Κατά τη διάρκεια της χρήσης, οι προσπελάσιμες επιφάνειες του προϊόντος θα έχουν υψηλή θερμοκρασία. Κρατάτε τα παιδιά μακριά από το προϊόν.
 - Κρατάτε όλα τα υλικά συσκευασίας μακριά από παιδιά. Υπάρχει κίνδυνος τραυματισμού και πρόκλησης ασφυξίας.
 - Όταν η πόρτα του προϊόντος είναι ανοιχτή, μην τοποθετείτε βαριά αντικείμενα πάνω στην πόρτα και μην επιτρέψετε σε παιδιά να καθίσουν πάνω της. Αυτό μπορεί να προκαλέσει ανατροπή του φούρνου ή ζημιά στους μεντεσέδες της πόρτας.
 - Πριν την απόρριψη φαρμάκων και άχρηστων προϊόντων:
 1. Αποσυνδέστε το φως ρευματοληψίας και αφαιρέστε το από την πρίζα.
 2. Αποκόψτε το καλώδιο ρεύματος και αφαιρέστε το από το προϊόν μαζί με το φως.
 3. Λαμβάνετε προφυλάξεις για να εμποδίζετε την είσοδο παιδιών στο προϊόν.
 4. Μην αφήνετε παιδιά να παίζουν με το προϊόν όταν δεν χρησιμοποιείται.

1.3 Ασφαλής χρήση ηλεκτρικού ρεύματος

- Συνδέστε το προϊόν σε γειωμένη πρίζα που προστατεύεται από ασφάλεια της ονομαστικής τιμής ρεύματος που αναφέρεται στην ετικέτα τύπου. Αναθέστε σε ειδικευμένο ηλεκτρολόγο να κάνει την εγκατάσταση γείωσης. Μη χρησιμοποιήσετε το προϊόν χωρίς γείωση που συμμορφώνεται με τους τοπικούς / εθνικούς κανονισμούς.
- Το φως ή η ηλεκτρική σύνδεση της συσκευής θα πρέπει να βρίσκεται σε εύκολα προσπελάσιμο μέρος. Αν αυτό δεν είναι εφικτό, η ηλεκτρική εγκατάσταση στην οποία συνδέεται το προϊόν πρέπει να περιλαμβάνει ένα μηχανισμό (όπως ασφάλεια, διακόπτη, διακόπτη με κλειδί κλπ.) η οποία συμμορφώνεται με τους ηλεκτρικούς κανονισμούς και αποσυνδέει όλους τους πόλους από το δίκτυο ρεύματος.
- Αποσυνδέστε το προϊόν από την πρίζα ή απενεργοποιήστε την ασφάλεια πριν από οποιαδήποτε επισκευή, συντήρηση και καθαρισμό.
- Συνδέστε το προϊόν σε πρίζα που συμμορφώνεται με τις τιμές τάσης και συχνότητας που αναφέρονται στην ετικέτα τύπου.
- (Αν το προϊόν δεν διαθέτει καλώδιο ρεύματος δικτύου) χρησιμοποιήστε μόνο το καλώδιο σύνδεσης που περιγράφεται στην ενότητα "Τεχνικές προδιαγραφές".
- Μη σφηνώνετε το καλώδιο ρεύματος κάτω και πίσω από το προϊόν. Μην τοποθετείτε βαριά αντικείμενα πάνω στο καλώδιο ρεύματος. Το καλώδιο ρεύματος δεν πρέπει να είναι λυγισμένο, συμπιεσμένο ούτε να έρχεται σε επαφή με οποιαδήποτε πηγή θερμότητας.
- Βεβαιωθείτε ότι το καλώδιο ρεύματος δεν είναι σφηνωμένο ενώ τοποθετείτε το προϊόν στη θέση του μετά από τις διαδικασίες συναρμολόγησης ή καθαρισμού.
- Η πίσω επιφάνεια του φούρνου αποκτά υψηλή θερμοκρασία κατά τη χρήση. Τα καλώδια ρεύματος δεν πρέπει να έρχονται σε επαφή με την πίσω επιφάνεια του προϊόντος. Διαφορετικά μπορεί να υποστούν ζημιά.
- Μη σφηνώνετε τα καλώδια ρεύματος μέσα στην πόρτα του φούρνου και μην τα περνάτε πάνω από καυτές επιφάνειες. Αλλιώς, μπορεί να λιώσει η μόνωση των καλωδίων και να προκληθεί φωτιά λόγω βραχυκυκλώματος.

- Χρησιμοποιείτε μόνο γνήσιο καλώδιο. Μη χρησιμοποιείτε καλώδια που είναι κομμένα ή έχουν υποστεί ζημιά.
- Μη χρησιμοποιείτε καλώδιο επέκτασης ή πολύπριζο για τη λειτουργία του προϊόντος.
- Επικοινωνήστε με το εξουσιοδοτημένο κέντρο σέρβις ή τον εισαγωγέα για να χρησιμοποιήσετε τον εγκεκριμένο προσαρμογέα σε περιπτώσεις όπου είναι απαραίτητη η χρήση ενός προσαρμογέα μετατροπής (για τον τύπο του φις).
- Επικοινωνήστε με τον εισαγωγέα ή το εξουσιοδοτημένο κέντρο σέρβις αν το μήκος του καλωδίου ρεύματος είναι ανεπαρκές.
- Οι φορητές πηγές ρεύματος ή τα πολύπριζα μπορούν να υπερθερμανθούν και να πιάσουν φωτιά. Κρατάτε πολύπριζα και φορητές πηγές ρεύματος μακριά από το προϊόν.
- Αν το καλώδιο ρεύματος υποστεί ζημιά, πρέπει να αντικατασταθεί από τον κατασκευαστή, ένα εξουσιοδοτημένο σέρβις ή από άτομο καθορισμένο από τον εισαγωγέα, για την αποφυγή ενδεχόμενων κινδύνων.
- **ΠΡΟΕΙΔΟΠΟΙΗΣΗ:** Πριν αντικαταστήσετε τον λαμπτήρα του φούρνου, βεβαιωθείτε ότι το προϊόν έχει αποσυνδεθεί από το ρεύμα δικτύου, για να αποφύγετε τον κίνδυνο ηλεκτρο-

πληξίας. Αποσυνδέστε το προϊόν από την πρίζα ή απενεργοποιήστε την ασφάλεια από τον πίνακα ασφαλειών.

Αν η συσκευή σας διαθέτει καλώδιο ρεύματος και φις:

- Ποτέ μη συνδέσετε το φις του προϊόντος σε πρίζα που έχει σπάσει, λασκάρει ή έχει βγει από τη θέση της. Βεβαιωθείτε ότι το φις έχει εισαχθεί πλήρως στην πρίζα. Διαφορετικά οι συνδέσεις μπορεί να υπερθερμανθούν και να προκληθεί φωτιά.
- Αποφύγετε τη σύνδεση της συσκευής σε πρίζες που έχουν λερωθεί με λάδια ή άλλες ακαθαρσίες ή που είναι εκτεθειμένες σε νερό (όπως αυτές που είναι κοντά σε επιφάνεια εργασίας από όπου μπορεί να πεταχτεί νερό). Διαφορετικά υπάρχει κίνδυνος βραχυκυκλώματος ή ηλεκτροπληξίας.
- Ποτέ μην αγγίζετε το φις ρευματοληψίας με υγρά χέρια!
- Αφαιρέστε το φις από την πρίζα τραβώντας το ίδιο το φις και όχι το καλώδιο.



1.4 Ασφάλεια κατά τη μεταφορά

- Αποσυνδέστε το προϊόν από το ρεύμα δικτύου πριν μεταφέρετε το προϊόν.
- Το προϊόν είναι βαρύ, μεταφέρετε το προϊόν με τουλάχιστον δύο άτομα.

- Μη χρησιμοποιείτε την πόρτα και/ή τη λαβή για τη μεταφορά ή τη μετακίνηση του προϊόντος.
- Μην τοποθετείτε κανένα αντικείμενο μέσα στη συσκευή. Μεταφέρετε τη συσκευή σε όρθια θέση.
- Όταν χρειάζεται να μεταφέρετε το προϊόν, τυλίξτε το με υλικό συσκευασίας με φυσαλίδες ή με παχύ χαρτόνι και στερεώστε το υλικό ελαφρά με ταινία. Στερεώστε καλά τα κινούμενα μέρη του προϊόντος, για την αποτροπή ζημιάς.
- Πριν την εγκατάσταση του προϊόντος, ελέγξτε το για τυχόν ζημιά μετά τη μεταφορά. Αν έχει υποστεί ζημιά, επικοινωνήστε με τον εισαγωγέα ή το εξουσιοδοτημένο κέντρο σέρβις.



1.5 Ασφάλεια εγκατάστασης

- Πριν αρχίσετε την εγκατάσταση, απενεργοποιήστε τη γραμμή ρεύματος στην οποία θα συνδεθεί το προϊόν κατεβάζοντας την ασφάλεια.
- Πάντα να φοράτε προστατευτικά γάντια κατά τη μεταφορά και την εγκατάσταση. Διαφορετικά υπάρχει κίνδυνος τραυματισμού από αιχμηρές ακμές!
- Ελέγξτε το προϊόν για τυχόν ζημιά πριν την εγκατάστασή του. Μην επιτρέψετε την εγκατάσταση αν έχει υποστεί ζημιά.
- Αποφεύγετε τη χρήση οποιουδήποτε θερμομονωτικού υλικού για την κάλυψη του εσωτερικού του επίπλου όπου θα εγκατασταθεί το προϊόν.
- Δεν πρέπει στην περιοχή που είναι εγκατεστημένο το προϊόν να υπάρχει άμεση ηλιακή ακτινοβολία και πηγές θερμότητας, όπως ηλεκτρικές θερμάστρες ή θερμάστρες αερίου.
- Διατηρείτε ανοικτό τον χώρο γύρο από όλους τους αγωγούς αερισμού του προϊόντος.
- Για την αποφυγή υπερθέρμανσης, η συσκευή δεν πρέπει να εγκατασταθεί πίσω από διακοσμητικά καλύμματα.
- Σε περιπτώσεις όπου πίσω από την καθορισμένη περιοχή εγκατάστασης για το προϊόν υπάρχει σωλήνας/εύκαμπτος σωλήνας αερίου ή πλαστικός σωλήνας νερού, είναι απαραίτητο να διασφαλίσετε ότι δεν υπάρχει επαφή μεταξύ του προϊόντος και αυτών των αγωγών κοινής ωφελείας. Διαφορετικά μπορεί να συνθλιβεί ο σωλήνας/εύκαμπτος σωλήνας.
- Αν υπάρχει πρίζα πίσω από τη θέση εγκατάστασης του προϊόντος, πρέπει να διασφαλιστεί ότι το προϊόν δεν θα έρθει σε

επαφή ούτε με την πρίζα ούτε με το φως που έχει συνδεθεί στην πρίζα.

1.6 Ασφάλεια χρήσης

- Να βεβαιώνετε ότι τη συσκευή απενεργοποιείται μετά από κάθε χρήση.
- Αν δεν πρόκειται να χρησιμοποιήσετε το προϊόν για μεγάλο χρονικό διάστημα, αποσυνδέστε το από την πρίζα, ή απενεργοποιήστε την τροφοδοσία από τον πίνακα ασφαλειών.
- Μη χρησιμοποιείτε το προϊόν αν υποστεί βλάβη ή ζημιά κατά τη χρήση του. Αποσυνδέστε το προϊόν από την παροχή ρεύματος. Επικοινωνήστε με τον εισαγωγέα ή το εξουσιοδοτημένο κέντρο σέρβις.
- Μη χρησιμοποιείτε το προϊόν εάν έχει αφαιρεθεί ή ραγίσει το τζάμι της μπροστινής πόρτας. Διαφορετικά υπάρχει κίνδυνος τραυματισμού και ζημιάς στο περιβάλλον.
- Μην πατάτε πάνω στη συσκευή, για οποιονδήποτε λόγο.
- Ποτέ μη χρησιμοποιήσετε το προϊόν αν η κρίση ή ο συντονισμός σας έχει επηρεαστεί από τη χρήση οινόπνευματος και/ή ναρκωτικών.

- Δεν πρέπει να φυλάσσονται εύφλεκτα αντικείμενα μέσα και γύρω από την περιοχή μαγειρέματος. Διαφορετικά, μπορεί να γίνουν αιτία πυρκαγιάς.
- Η λαβή του φούρνου δεν είναι στεγνωτήριο για πετσέτες. Όταν χρησιμοποιείτε το προϊόν μην κρεμάτε πετσέτες, γάντια ή παρόμοια υφασμάτινα είδη στη λαβή.
- Οι μεντεσέδες στην πόρτα του προϊόντος κινούνται κατά το άνοιγμα και το κλείσιμο της πόρτας και μπορεί να προκαλέσουν κίνδυνο εμπλοκής. Όταν ανοίγετε / κλείνετε την πόρτα, μην πιάνετε την περιοχή των μεντεσέδων.

1.7 Προειδοποιήσεις θερμοκρασίας

- **ΠΡΟΕΙΔΟΠΟΙΗΣΗ:** Όταν το προϊόν χρησιμοποιείται, τόσο το προϊόν όσο και τα προσπελάσιμα μέρη του θα βρίσκονται σε υψηλή θερμοκρασία. Προσέχετε να αποφεύγετε να αγγίζετε το προϊόν και τις αντιστάσεις θέρμανσης. Τα παιδιά ηλικίας κάτω των 8 ετών πρέπει να παραμένουν μακριά από το προϊόν εκτός αν βρίσκονται υπό συνεχή επίβλεψη.
- Μην τοποθετείτε εύφλεκτα / εκρηκτικά υλικά κοντά στο προϊόν, επειδή οι επιφάνειες θα είναι σε υψηλή θερμοκρασία κατά τη λειτουργία του.

- Κρατάτε απόσταση ασφαλείας όταν ανοίγετε την πόρτα του φούρνου κατά τη διάρκεια ή στο τέλος του μαγειρέματος. Ο ατμός μπορεί να κάψει τα χέρια, το πρόσωπο και/ή τα μάτια σας.
- Κατά τη λειτουργία το προϊόν βρίσκεται σε υψηλή θερμοκρασία. Πρέπει να προσέχετε να αποφεύγετε να αγγίζετε τα καυτά μέρη, το εσωτερικό του φούρνου και τις αντιστάσεις θέρμανσης.
- Πάντα φοράτε γάντια φούρνου ανθεκτικά σε θερμότητα κατά τους χειρισμούς του προϊόντος.

1.8 Χρήση αξεσουάρ

- Είναι σημαντικό να τοποθετείτε τη συρμάτινη σχάρα και το ταψί σωστά πάνω στα συρμάτινα ράφια. Για περισσότερες πληροφορίες, ανατρέξτε στην ενότητα "**Χρήση αξεσουάρ**".
- Κλείνετε την πόρτα του φούρνου μόνον αφού σπρώξετε τα αξεσουάρ τελείως μέσα στον χώρο μαγειρέματος, διαφορετικά τα αξεσουάρ μπορεί να χτυπήσουν το γυαλί της πόρτας και να του προξενήσουν ζημιά.

1.9 Ασφάλεια μαγειρέματος

- Προσέχετε όταν χρησιμοποιείτε αλκοολούχα ποτά στο μαγείρεμα του φαγητού σας. Το οι-

νόπνευμα εξατμίζεται σε υψηλές θερμοκρασίες και μπορεί να προκαλέσει φωτιά επειδή μπορεί να αναφλεγεί αν έρθει σε επαφή με καυτές επιφάνειες.

- Κατάλοιπα τροφίμων στην περριοχή μαγειρέματος, όπως λάδι, μπορεί να αναφλεγούν. Καθαρίζετε αυτά τα κατάλοιπα πριν το μαγείρεμα.
- Κίνδυνος τροφικής δηλητηρίασης: Μην κρατάτε φαγητό στον φούρνο περισσότερο από 1 ώρα πριν ή μετά το μαγείρεμα. Διαφορετικά μπορεί να προκληθεί τροφική δηλητηρίαση ή άλλες ασθένειες.
- Μην θερμαίνετε μέσα στον φούρνο κλειστά μεταλλικά κουτιά και γυάλινα βάζα. Η πίεση που θα δημιουργηθεί μέσα στο μεταλλικό κουτί/βάζο μπορεί να το κάνει να σκάσει.
- Μην τοποθετείτε δίσκους και ταψιά ψησίματος, πιάτα ή αλουμινόχαρτο απευθείας πάνω στη βάση του φούρνου. Η θερμότητα που συσσωρεύεται μπορεί να προκαλέσει ζημιά στη βάση του φούρνου.

Λαμβάνετε τις ακόλουθες προφυλάξεις όταν χρησιμοποιείτε χαρτί ψησίματος ή παρόμοια υλικά:

- Τοποθετήστε το χαρτί ψησίματος σε ένα μαγειρικό σκεύος ή πάνω στο αξεσουάρ φούρνου

(ταψί, συρμάτινη σχάρα κλπ.) μαζί με το φαγητό και τοποθετήστε το σύνολο μέσα στον προθερμασμένο φούρνο.

- Για αποφυγή του κινδύνου να αγγίξουν τις αντιστάσεις του φούρνου και να εμποδίσουν τη ροή του καυτού αέρα, αφαιρείτε τα τμήματα του χαρτιού ψησίματος που εξέρχουν από τα αξεσουάρ ή το δοχείο. Μη χρησιμοποιείτε χαρτί ψησίματος σε θερμοκρασία φούρνου υψηλότερη από τη μέγιστη θερμοκρασία χρήσης που υποδεικνύεται στο χαρτί ψησίματος. Ποτέ μην τοποθετήσετε χαρτί ψησίματος απευθείας πάνω στη βάση του φούρνου.
- Μην το τοποθετείτε πάνω από αξεσουάρ κατά την προθέρμανση.
- Πάντα πιέζετε το στη θέση του χρησιμοποιώντας ένα πιάτο ή παρόμοιο αντικείμενο για να μην κινείται το υλικό ανεξέλεγκτα λόγω της κυκλοφορίας του αέρα μέσα στον φούρνο.
- Καλύπτετε μόνο την απαραίτητη επιφάνεια μέσα στο ταψί.
- Μετά από κάθε χρήση, το ταψί πρέπει να καθαρίζεται και τυχόν χαρτί ψησίματος ή παρόμοια υλικά που χρησιμοποιήθηκαν στο ταψί πρέπει να αντικαθίσταται. Διαφορετικά, τα υγρά που στάζουν πάνω στο

ταψί μπορεί να προκαλέσουν δημιουργία καπνού ή ακόμα και ανάφλεξη.

- Όταν ανοίγεται το κάλυμμα του προϊόντος παράγεται μια ροή αέρα. Το χαρτί ψησίματος μπορεί να έρθει σε επαφή με αντιστάσεις και να αναφλεγεί.
- Όταν χρησιμοποιείτε σχάρα ψησίματος για ψήσιμο, πρέπει να τοποθετείτε ένα ταψί στην κατώτατη θέση. Διαφορετικά το λάδι από το φαγητό και άλλες ουσίες που στάζουν στον πυθμένα του φούρνου μπορούν να προκαλέσουν δημιουργία έντονου καπνού και να έχουν σαν συνέπεια φωτιά.
- Κλείνετε την πόρτα του φούρνου κατά το ψήσιμο με γκριλ. Οι καυτές επιφάνειες μπορούν να προκαλέσουν εγκαύματα!
- Τα φαγητά που δεν είναι κατάλληλα για ψήσιμο στο γκριλ προκαλούν κίνδυνο για φωτιά. Ψήνετε στο γκριλ μόνο τρόφιμα που είναι κατάλληλα για την ισχυρή θέρμανση στο γκριλ. Μην τοποθετείτε το φαγητό πολύ πίσω στη σχάρα. Αυτή είναι η πιο καυτή περιοχή και τα λιπαρά φαγητά μπορεί να αναφλεγούν.

1.10 Ασφάλεια συντήρησης και καθαρισμού

- Περιμένετε να κρυώσει το προϊόν πριν το καθαρίσετε. Οι καυτές επιφάνειες μπορούν να προκαλέσουν εγκαύματα!
- Ποτέ μην πλένετε το προϊόν ψεκάζοντας ή χύνοντας νερό πάνω του! Υπάρχει κίνδυνος ηλεκτροπληξίας!

- Μη χρησιμοποιείτε ατμοκαθαριστές για τον καθαρισμό του προϊόντος γιατί αυτό μπορεί να προκαλέσει ηλεκτροπληξία.
- Μη χρησιμοποιείτε σκληρά καθαριστικά που χαράζουν, μεταλλικές ξύστρες, σύρμα τριψίματος ή λευκαντικά για να καθαρίσετε το τζάμι της μπροστινής πόρτας του φούρνου. Αυτά τα υλικά μπορεί να χαράζουν την επιφάνεια του γυαλιού και να προκαλέσουν θραύση του.

2 Οδηγίες προστασίας του περιβάλλοντος

2.1 Οδηγία περί αποβλήτων

2.1.1 Συμμόρφωση με την Οδηγία περί αποβλήτων ηλεκτρικού και ηλεκτρονικού εξοπλισμού (ΑΗΕΕ) και απόρριψη του προϊόντος στο τέλος της ωφέλιμης ζωής του

Αυτό το προϊόν συμμορφώνεται με την Οδηγία της ΕΕ περί ΑΗΕΕ (2012/19/ΕΕ). Αυτό το προϊόν φέρει ένα σύμβολο ταξινόμησης για απόβλητα ηλεκτρικού και ηλεκτρονικού εξοπλισμού (ΑΗΗΕ).



Το προϊόν αυτό έχει κατασκευαστεί με εξαρτήματα υψηλής ποιότητας και υλικά που μπορούν να επαναχρησιμοποιηθούν και είναι κατάλληλα για ανακύκλωση. Για τον λόγο αυ-

τό, μην πετάξετε το προϊόν μαζί με τα κοινά οικιακά απορρίμματα ή άλλα απόβλητα, στο τέλος της ωφέλιμης ζωής του. Παραδώστε το σε σημείο συλλογής για την ανακύκλωση ηλεκτρικού και ηλεκτρονικού εξοπλισμού. Μπορείτε να ρωτήσετε τις τοπικές σας αρχές σχετικά με αυτά τα σημεία συλλογής. Η κατάλληλη απόρριψη της συσκευής συμβάλλει στην αποτροπή ενδεχόμενων αρνητικών συνεπειών για το περιβάλλον και την ανθρώπινη υγεία.

Συμμόρφωση με την Οδηγία RoHS:

Το προϊόν που προμηθευτήκατε συμμορφώνεται με την Οδηγία RoHS της ΕΕ (2011/65/ΕΕ). Δεν περιέχει επιβλαβή και απαγορευμένα υλικά που καθορίζονται στην Οδηγία.

2.2 Πληροφορίες για τη συσκευασία

Τα υλικά συσκευασίας του προϊόντος κατασκευάζονται από ανακυκλώσιμα υλικά σύμφωνα με τους Εθνικούς Περιβαλλοντικούς Κανονισμούς. Μην απορρίψετε τα άχρηστα υλικά συσκευασίας μαζί με τα οικιακά ή άλλα απόβλητα, αλλά παραδώστε τα στα σημεία συλλογής υλικών συσκευασίας που έχουν οριστεί από τις τοπικές αρχές.

2.3 Συστάσεις για Εξοικονόμηση Ενέργειας

Σύμφωνα με τον κανονισμό (ΕΥ) 66/2014, πληροφορίες σχετικά με την ενεργειακή απόδοση μπορείτε να βρείτε στην τεκμηρίωση του προϊόντος που συνοδεύει το προϊόν.

Οι προτάσεις που ακολουθούν θα σας βοηθήσουν να χρησιμοποιείτε το προϊόν με οικολογικό και ενεργειακά αποδοτικό τρόπο:

- Αφήνετε τα κατεψυγμένα τρόφιμα να αποψυχθούν πριν τα ψήσετε.

- Μέσα στο φούρνο χρησιμοποιείτε δοχεία σκούρου χρώματος και από εμαγιέ, που έχουν καλύτερα χαρακτηριστικά μεταφοράς θερμότητας.
- Αν προβλέπεται στη συνταγή ή στο εγχειρίδιο χρήστη, πάντα προθερμαίνετε. Μην ανοίγετε την πόρτα του φούρνου συχνά κατά τη διάρκεια του ψησίματος.
- Για ψήσιμο μεγάλης διάρκειας, απενεργοποιείτε το προϊόν 5 έως 10 λεπτά πριν την ώρα λήξης του ψησίματος. Έτσι μπορείτε να εξοικονομήσετε έως και 20% του ρεύματος με χρήση της υπολειπόμενης θερμότητας.
- Προσπαθήστε να μαγειρεύετε συγχρόνως περισσότερα από ένα φαγητά στο φούρνο όταν αυτό είναι εφικτό. Μπορείτε να μαγειρεύετε ταυτόχρονα τοποθετώντας δύο μαγειρικά σκεύη πάνω στη συρμάτινη σχάρα. Επιπλέον, αν μαγειρεύετε φαγητά το ένα μετά το άλλο, εξοικονομείτε ενέργεια επειδή ο φούρνος δεν θα χάσει τη θερμότητά του.
- Μην ανοίγετε την πόρτα του φούρνου όταν ψήνετε στη λειτουργία "Οικ. θέρμανση με ανεμιστήρα". Αν δεν ανοίγει η πόρτα του προϊόντος, η εσωτερική θερμοκρασία έχει βελτιστοποιηθεί για εξοικονόμηση ενέργειας στον τρόπο λειτουργίας "Οικ. θέρμανση με ανεμιστήρα", και αυτή η θερμοκρασία μπορεί να διαφέρει από αυτή που φαίνεται στην οθόνη.

3.1 Παρουσίαση του προϊόντος

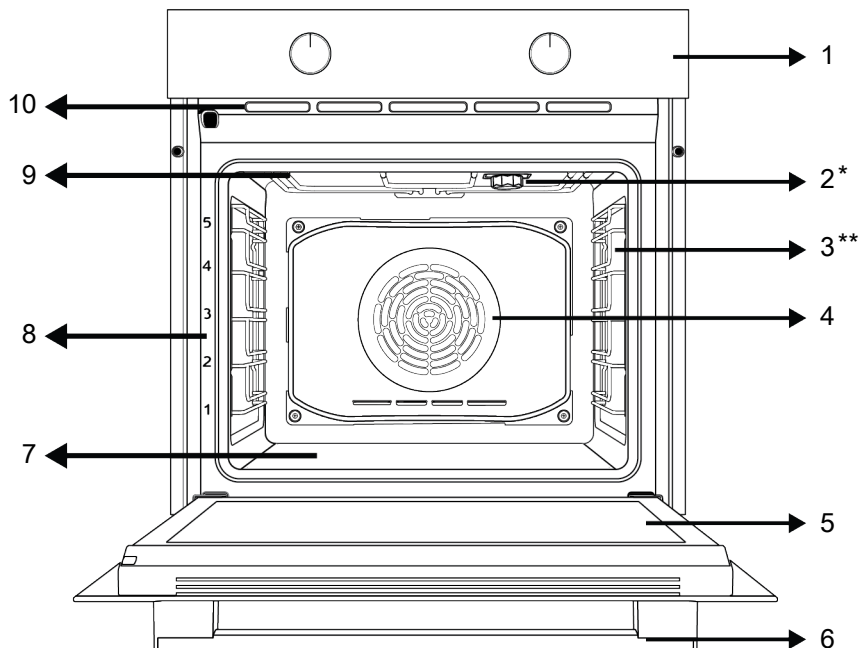

1 Πίνακας ελέγχου

3 Συρμάτινα ράφια

5 Πόρτα

7 Κάτω αντίσταση (κάτω από την ασφάλινη πλάκα)

9 Πάνω αντίσταση

2 Λάμπα

4 Μοτέρ ανεμιστήρα (πίσω από την ασφάλινη πλάκα)

6 Λαβή

8 Θέσεις ραφιού

10 Οπές αερισμού

* Διαφέρει ανάλογα με το μοντέλο. Το προϊόν σας μπορεί να μην έχει λάμπα, ή ο τύπος και η θέση της λάμπας μπορεί να διαφέρουν από της εικόνας.

** Διαφέρει ανάλογα με το μοντέλο. Το προϊόν που έχετε ενδέχεται να μη διαθέτει σχάρα. Στην εικόνα, εμφανίζεται ως παράδειγμα ένα προϊόν με σχάρα.

3.2 Εισαγωγή στον πίνακα ελέγχου του προϊόντος και χρήση

Στην ενότητα αυτή θα βρείτε μια γενική επισκόπηση και τις βασικές χρήσεις του πίνακα ελέγχου του προϊόντος. Μπορεί να υπάρχουν διαφορές στις εικόνες και σε ορισμένες δυνατότητες, ανάλογα με τον τύπο του προϊόντος.

3.2.1 Πίνακας ελέγχου

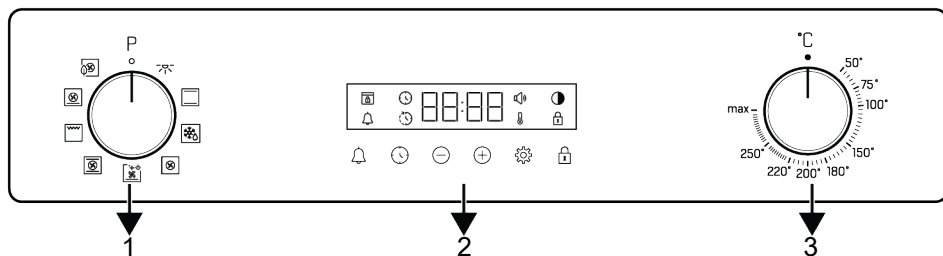

- 1 Περιστροφικό κουμπί επιλογής λειτουργίας
- 2 Χρονοδιακόπτης
- 3 Περιστροφικό κουμπί επιλογής θερμοκρασίας

2 Χρονοδιακόπτης

Αν υπάρχει περιστροφικό κουμπί (κουμπιά) για τον χειρισμό του προϊόντος σας, σε ορισμένα μοντέλα αυτά τα κουμπιά μπορεί να βγαίνουν έξω όταν τα πατάτε (βυθιζόμενα κουμπιά). Για να κάνετε ρυθμίσεις με ορισμένα από αυτά τα περιστροφικά κουμπιά, πρώτα πρέπει να πιέσετε μέσα το σχετικό περιστροφικό κουμπί και να τραβήξετε έξω το κουμπί. Αφού κάνετε τη ρύθμισή σας, πιέστε το πάλι μέσα στη θέση του.

εσωτερικό του φούρνου πέσει κάτω από την καθορισμένη θερμοκρασία, το σύμβολο θερμοκρασίας εμφανίζεται ξανά.

Χρονοδιακόπτης

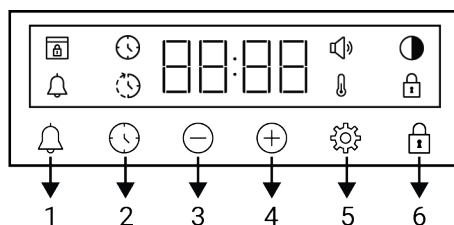

3.2.2 Λειτουργία του πίνακα ελέγχου του φούρνου

Κουμπί επιλογής λειτουργίας

Μπορείτε να επιλέξετε τις λειτουργίες λειτουργίας του φούρνου με το κουμπί επιλογής λειτουργιών. Στρίψτε αριστερά / δεξιά από την κλειστή (πάνω) θέση για να επιλέξετε.

Κουμπί θερμοκρασίας

Μπορείτε να επιλέξετε τη θερμοκρασία που θέλετε να μαγειρέψετε με το κουμπί θερμοκρασίας. Γυρίστε δεξιόστροφα από την κλειστή (πάνω) θέση για να επιλέξετε.

Ένδειξη εσωτερικής θερμοκρασίας φούρνου

Μπορείτε να κατανοήσετε την εσωτερική θερμοκρασία του φούρνου από το σύμβολο θερμοκρασίας στην οθόνη του χρονοδιακόπτη. Το σύμβολο θερμοκρασίας εμφανίζεται στην οθόνη όταν ξεκινά το μαγείρεμα και το σύμβολο θερμοκρασίας εξαφανίζεται όταν η συσκευή φτάσει στην καθορισμένη θερμοκρασία. Όταν η θερμοκρασία στο

- 1 Πλήκτρο ειδοποίησης
- 2 Πλήκτρο ρύθμισης ώρας
- 3 Πλήκτρο μείωσης
- 4 Πλήκτρο αύξησης
- 5 Πλήκτρο ρυθμίσεων
- 6 Πλήκτρο κλειδώματος πλήκτρων

Σύμβολα στην οθόνη









- 🕒 : Σύμβολο χρόνου ψησίματος
- 🕒 : Σύμβολο ώρας λήξης ψησίματος *
- 🔔 : Σύμβολο ειδοποίησης
- 🌙 : Σύμβολο φωτεινότητας
- 🔒 : Σύμβολο κλειδώματος πλήκτρων
- 🌡️ : Σύμβολο θερμοκρασίας
- 🔊 : Σύμβολο επιπέδου έντασης ήχου
- 🔒 : Σύμβολο κλειδώματος πόρτας *

* Διαφέρει ανάλογα με το μοντέλο του προϊόντος. Μπορεί να μη διατίθεται στο δικό σας προϊόν.

3.3 Τρόποι λειτουργίας του φούρνου

Στον πίνακα λειτουργιών εμφανίζονται οι τρόποι λειτουργίας του φούρνου σας καθώς και οι ανώτατες και κατώτατες θερμο-

κρασίες που μπορείτε να ρυθμίσετε για αυτούς. Η σειρά των τρόπων λειτουργίας που αναφέρονται εδώ μπορεί να διαφέρει από τη διαρρύθμιση στο προϊόν που κατέχετε.

Σύμβολο λειτουργίας	Περιγραφή λειτουργίας	Περιοχή θερμοκρασίας (°C)	Περιγραφή και χρήση
	Λάμπα φούρνου	-	Δεν λειτουργεί καμία αντίσταση στον φούρνο. Είναι μόνο αναμμένη η λάμπα.
	Λειτουργία με ανεμιστήρα	-	Ο φούρνος δεν θερμαίνεται. Λειτουργεί μόνο ο ανεμιστήρας (στο πίσω τοίχωμα). Τα κατεψυγμένα τρόφιμα αποψύχονται ήπια σε θερμοκρασία δωματίου, ενώ το μαγειρεμένο φαγητό κρυώνει. Ο χρόνος που απαιτείται για την απόψυξη ενός ολόκληρου κομματιού κρέατος είναι μεγαλύτερος παρά για φαγητά σε μερίδες.
	Πάνω και κάτω αντίσταση	*	Το φαγητό ζεσταίνεται από πάνω και κάτω ταυτόχρονα. Κατάλληλο για κέικ, αρτοσκευάσματα ή κέικ και μαγειρευτά σε φόρμες ψησίματος. Το μαγείρεμα γίνεται με ένα μόνο δίσκο.
	Πάνω αντίσταση με υποβοήθηση ανεμιστήρα	*	Ο θερμός αέρας που θερμαίνεται από την κάτω αντίσταση κατανέμεται ομοιόμορφα και γρήγορα σε όλο τον φούρνο με τον ανεμιστήρα. Το μαγείρεμα γίνεται με ένα μόνο ταψί. Αυτή η λειτουργία θα πρέπει να χρησιμοποιείται και για εύκολο καθαρισμό με ατμό.
	Θερμός αέρας	*	Ο θερμός αέρας που θερμαίνεται από την αντίσταση ανεμιστήρα κατανέμεται ομοιόμορφα και γρήγορα σε όλο τον φούρνο με τον ανεμιστήρα. Λειτουργία κατάλληλη για μαγείρεμα με περισσότερα από ένα ταψιά σε διαφορετικά επίπεδα.
	Οικ. θέρμανση με ανεμιστήρα	*	Per risparmiare energia, puoi utilizzare questa funzione invece di utilizzare "Θερμός αέρας" nell'intervallo 160-220°C. Ma; il tempo di cottura sarà leggermente più lungo.
	Λειτουργία Πίτσας	*	Λειτουργούν η κάτω αντίσταση και η αντίσταση ανεμιστήρα. Λειτουργία κατάλληλη για μαγείρεμα πίτσας.
	Λειτουργία "3D"	*	Λειτουργούν η πάνω αντίσταση, η κάτω αντίσταση και η αντίσταση ανεμιστήρα. Κάθε πλευρά του φαγητού θερμαίνεται ομοιόμορφα και γρήγορα. Το μαγείρεμα γίνεται με ένα μόνο ταψί.
	Δυνατό γκριλ	*	Λειτουργεί το μεγάλο γκριλ στην οροφή του φούρνου. Λειτουργία κατάλληλη για ψήσιμο στη σχάρα μεγάλων ποσοτήτων.

* Το προϊόν σας λειτουργεί στο εύρος θερμοκρασίας που καθορίζεται στο κουμπί θερμοκρασίας.

3.4 Αξεσουάρ του προϊόντος

Υπάρχουν διάφορα αξεσουάρ μέσα στο προϊόν σας. Στην ενότητα αυτή υπάρχει η περιγραφή των αξεσουάρ και η περιγραφή της σωστής χρήσης τους. Τα παρεχόμενα

αξεσουάρ διαφέρουν ανάλογα με το μοντέλο του προϊόντος. Στο προϊόν σας μπορεί να μην είναι διαθέσιμα όλα τα αξεσουάρ που περιγράφονται στο εγχειρίδιο χρήσης.



Τα ταψιά μέσα στο προϊόν μπορεί να παραμορφωθούν από την επίδραση της θερμοκρασίας. Αυτό δεν έχει επίδραση στη λειτουργικότητα. Η παραμόρφωση παύει να εμφανίζεται όταν κρυώσει το ταψί.

Κανονικό ταψί

Χρησιμοποιείται για πίτες, κατεψυγμένα τρόφιμα και ψήσιμο μεγάλων μερίδων.

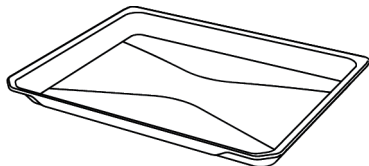

Βαθύ ταψί

Χρησιμοποιείται για πίτες, ψήσιμο μεγάλων μερίδων, φαγητό με πολλά υγρά η για τη συλλογή των υγρών κατά το ψήσιμο στη σχάρα.

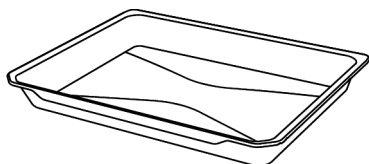

Συρμάτινη σχάρα

Χρησιμοποιείται για ψήσιμο ή τοποθέτηση τροφίμων για ψήσιμο σε ταψί, στη σχάρα και για ραγού στο επιθυμητό ράφι.

Σε μοντέλα με συρμάτινα ράφια:

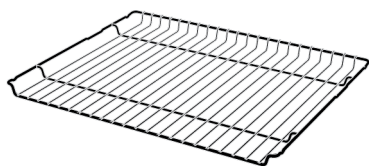

Σε μοντέλα χωρίς συρμάτινα ράφια:

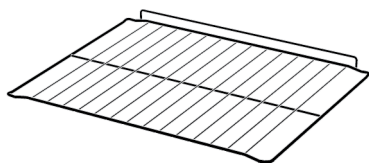

3.5 Χρήση αξεσουάρ προϊόντος

Ράφια μαγειρέματος

Υπάρχουν 5 θέσεις ραφιών στον χώρο μαγειρέματος. Μπορείτε να δείτε τη σειρά των ραφιών και από τους αριθμούς στο μπροστινό πλαίσιο του φούρνου.

Σε μοντέλα με συρμάτινα ράφια:

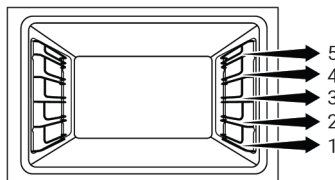

Σε μοντέλα χωρίς συρμάτινα ράφια:

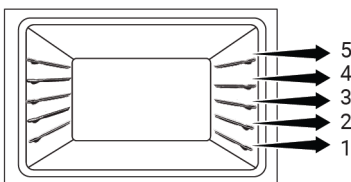

Τοποθέτηση της συρμάτινης σχάρα πάνω στα ράφια μαγειρέματος

Σε μοντέλα με συρμάτινα ράφια:

Είναι κρίσιμης σημασίας να τοποθετείτε σωστά τη συρμάτινη σχάρα πάνω στα συρμάτινα πλευρικά ράφια. Όταν τοποθετείτε τη συρμάτινη σχάρα πάνω στο επιθυμητό ράφι, το ανοικτό τμήμα πρέπει να είναι στο μπροστινό μέρος. Για καλύτερο μαγείρεμα, η συρμάτινη σχάρα πρέπει να ασφαρίζεται στο στοπ του συρμάτινου ραφιού. Δεν πρέπει να περνάει πάνω από το στοπ και να έρχεται σε επαφή με το πίσω τοίχωμα του φούρνου.

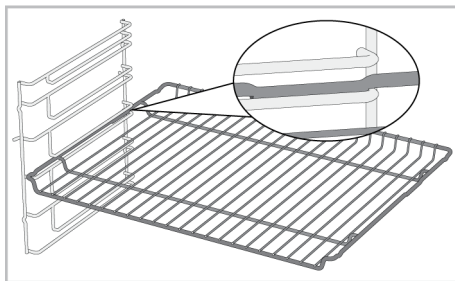

Σε μοντέλα χωρίς συρμάτινα ράφια:

Είναι κρίσιμης σημασίας να τοποθετείτε σωστά τη συρμάτινη σχάρα πάνω στα πλευρικά ράφια. Η συρμάτινη σχάρα έχει μόνο μία κατεύθυνση τοποθέτησης πάνω στο ράφι. Όταν τοποθετείτε τη συρμάτινη σχάρα πάνω στο επιθυμητό ράφι, το ανοικτό τμήμα πρέπει να είναι στο μπροστινό μέρος.

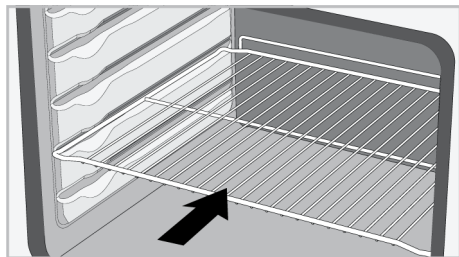

Τοποθέτηση του ταψιού πάνω στα ράφια μαγειρέματος

Σε μοντέλα με συρμάτινα ράφια:

Είναι επίσης καίριας σημασίας να τοποθετείτε σωστά τα ταψιά πάνω στα συρμάτινα πλευρικά ράφια. Όταν τοποθετείτε το ταψί πάνω στο επιθυμητό ράφι, η πλευρά του που έχει σχεδιαστεί για να το κρατάτε πρέπει να είναι στο μπροστινό μέρος. Για καλύτερο μαγείρεμα, το ταψί πρέπει να ασφαλίζεται με την εγκοπή στοπ πάνω στο συρμάτινο ράφι. Δεν πρέπει να περνάει πάνω από την εγκοπή στοπ και να έρχεται σε επαφή με το πίσω τοίχωμα του φούρου.

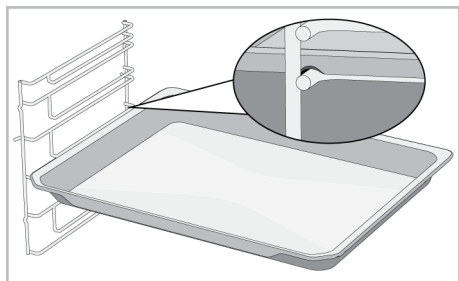

Σε μοντέλα χωρίς συρμάτινα ράφια:

Είναι επίσης καίριας σημασίας να τοποθετείτε σωστά τα ταψιά πάνω στα πλευρικά ράφια. Το ταψί έχει μόνο μία κατεύθυνση τοποθέτησης πάνω στο ράφι. Όταν τοποθετείτε το ταψί πάνω στο επιθυμητό ράφι, η

πλευρά του που έχει σχεδιαστεί για να το κρατάτε πρέπει να είναι στο μπροστινό μέρος.

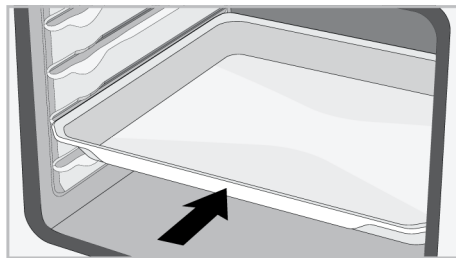

Λειτουργία στοπ της συρμάτινης σχάρας

Υπάρχει μια λειτουργία στοπ για να εμποδίζει τη συρμάτινη σχάρα να γέρνει έξω από το συρμάτινο ράφι. Με αυτή τη λειτουργία μπορείτε να βγάλετε έξω το φαγητό με ευκολία και ασφάλεια. Όταν αφαιρείτε τη συρμάτινη σχάρα, μπορείτε να την τραβήξετε προς τα εμπρός έως ότου φθάσει το στοπ. Πρέπει να περάσετε αυτό το σημείο για πλήρη αφαίρεση.

Σε μοντέλα με συρμάτινα ράφια:

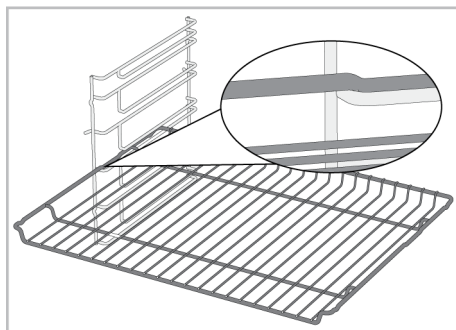

Σε μοντέλα χωρίς συρμάτινα ράφια:

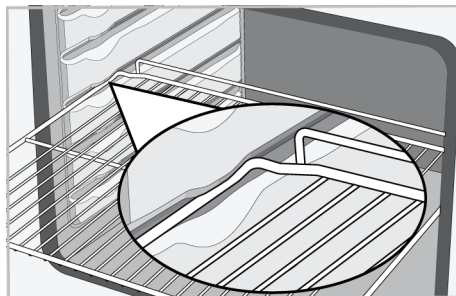

Λειτουργία στοπ ταψιού - Σε μοντέλα με συρμάτινα ράφια

Υπάρχει επίσης μια λειτουργία στοπ για να εμποδίζει το ταψί να γέρνει έξω από το συρμάτινο ράφι. Όταν αφαιρείτε το ταψί, ελευθερώστε το από την πίσω εγκοπή στοπ και τραβήξτε το προς το μέρος σας έως ότου φθάσει στην μπροστινή πλευρά. Πρέπει να περάσετε αυτή την εγκοπή στοπ για πλήρη αφαίρεση.

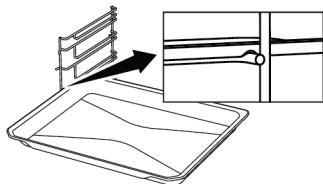

Σωστή τοποθέτηση της συρμάτινης σχάρας και του ταψιού πάνω στις τηλεσκοπικές ράγες-Σε μοντέλα με συρμάτινα ράφια και τηλεσκοπικά μοντέλα

Χάρη στις τηλεσκοπικές ράγες, τα ταψιά ή η συρμάτινη σχάρα μπορούν να τοποθετούνται και να αφαιρούνται εύκολα. Όταν χρησιμοποιείτε ταψιά και συρμάτινες σχάρες με την τηλεσκοπική ράγα, πρέπει να φροντίζετε ώστε οι πείροι στο μπροστινό και στο πίσω μέρος στις τηλεσκοπικές ράγες, να στηρίζονται στα άκρα της σχάρας και του ταψιού (όπως δείχνει η εικόνα).

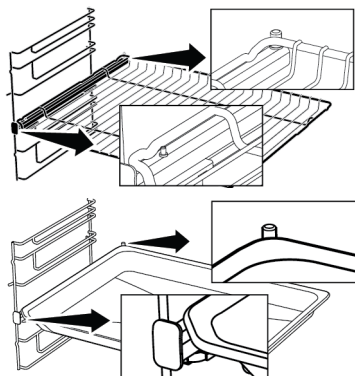

3.6 Τεχνικές Προδιαγραφές

Γενικές προδιαγραφές	
Εξωτερικές διαστάσεις προϊόντος (ύψος/ πλάτος/ βάθος) (mm)	595 /594 /567
Διαστάσεις εγκατάστασης του φούρνου (ύψος/ πλάτος/ βάθος) (mm)	590-600 /560 /min. 550
Τάση /συχνότητα	220-240 V ~; 50 Hz
Τύπος καλωδίου και διατομή που χρησιμοποιούνται / κατάλληλα για χρήση στο προϊόν	ελάχ. H05VV-FG 3 x 1,5 mm ²
Συνολική κατανάλωση ενέργειας (kW)	3,3
Τύπος φούρνου	Φούρνος πολλαπλών λειτουργιών

Βασικά: Οι πληροφορίες σχετικά με την ενεργειακή σήμανση ηλεκτρικών οικιακών φούρνων παρέχονται σύμφωνα με το πρότυπο EN 60350-1 / IEC 60350-1. Οι τιμές προσδιορίζονται στις λειτουργίες Πάνω και κάτω αντίσταση ή (αν υπάρχει) Κάτω/πάνω αντίσταση με υποβοήθηση ανεμιστήρα με το τυποποιημένο φορτίο.

Η κλάση ενεργειακής απόδοσης προσδιορίζεται σύμφωνα με την πιο κάτω προτεραιότητα ανάλογα αν οι αντίστοιχες λειτουργίες υπάρχουν στο προϊόν ή. 1-Οικ. θέρμανση με ανεμιστήρα , 2-Θερμός αέρας , 3-Χαμηλό γκριλ με υποβοήθηση ανεμιστήρα , 4-Πάνω και κάτω αντίσταση.



Οι τεχνικές προδιαγραφές μπορεί να τροποποιηθούν χωρίς προηγούμενη ειδοποίηση, για σκοπούς βελτίωσης της ποιότητας του προϊόντος.



Οι εικόνες στο παρόν εγχειρίδιο είναι ενδεικτικές και μπορεί να μην αντιστοιχούν ακριβώς στο προϊόν σας.



Οι τιμές που αναφέρονται στις ετικέτες του προϊόντος ή σε άλλα έντυπα τεκμηρίωσης που το συνοδεύουν έχουν αποκτηθεί σε εργαστηριακές συνθήκες σύμφωνα με τα σχετικά πρότυπα. Ανάλογα με τις συνθήκες λειτουργίας και περιβάλλοντος του προϊόντος, οι τιμές αυτές μπορεί να διαφέρουν.

4 Πρώτη Χρήση

Πριν αρχίσετε να χρησιμοποιείτε το προϊόν, συνιστάται να κάνετε τα εξής που αναφέρονται αντίστοιχα στις ενότητες που ακολουθούν.

4.1 Πρώτη ρύθμιση χρονοδιακόπτη

i Πάντα ρυθμίζετε την ώρα της ημέρας στον φούρνο σας πριν τον χρησιμοποιήσετε. Ορισμένα μοντέλα φούρνου δεν μπορούν να λειτουργήσουν αν δεν ρυθμίσετε την ώρα της ημέρας.

1. Αφού ο φούρνος τροφοδοτηθεί με ρεύμα για πρώτη φορά, στην οθόνη ενδείξεων θα αναβοσβήνει η ένδειξη "12:00" και το σύμβολο ⌚.
2. Ρυθμίστε την τρέχουσα ώρα πατώντας τα πλήκτρα αφής \oplus/\ominus .

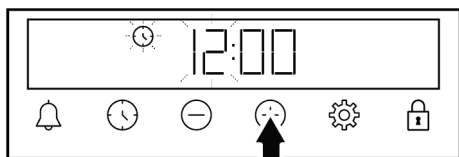

3. Πατήστε το πλήκτρο αφής ⌚ ή ⚙️ για να ενεργοποιήσετε το πεδίο λεπτών.

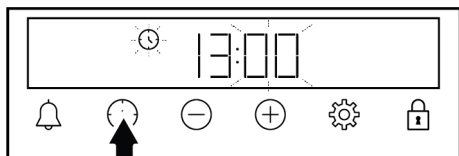

4. Πατήστε τα πλήκτρα αφής \oplus/\ominus για να ρυθμίσετε τον αριθμό λεπτών.

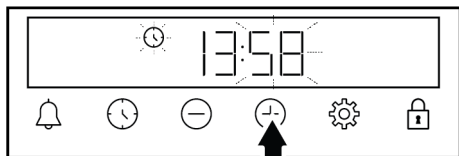

5. Επιβεβαιώστε τη ρύθμιση πατώντας το πλήκτρο αφής ⌚ ή ⚙️.

⇒ Η τρέχουσα ώρα έχει ρυθμιστεί και το σύμβολο ⌚ παύει να εμφανίζεται στην οθόνη ενδείξεων.

i Αν δεν γίνει η πρώτη ρύθμιση ώρας, η ένδειξη "12:00" και το σύμβολο ⌚ συνεχίζουν να αναβοσβήνουν και δεν μπορεί να αρχίσει η λειτουργία του φούρνου. Για να λειτουργήσει ο φούρνος σας, πρέπει να επιβεβαιώσετε την τρέχουσα ώρα είτε ρυθμίζοντας την τρέχουσα ώρα είτε πατώντας το πλήκτρο αφής ⌚ όταν είναι στην ένδειξη "12:00". Μπορείτε να αλλάξετε τη ρύθμιση της τρέχουσας ώρας αργότερα όπως περιγράφεται στην ενότητα "Ρυθμίσεις".

i Σε περίπτωση διακοπής ρεύματος, οι ρυθμίσεις τρέχουσας ώρας ακυρώνονται. Πρέπει να ρυθμιστεί ξανά.

4.2 Αρχικός Καθαρισμός

1. Αφαιρέστε όλα τα υλικά συσκευασίας.
2. Αφαιρέστε από τον φούρνο όλα τα αξεσουάρ που παρέχονται μαζί με το προϊόν.
3. Αφήστε το προϊόν να λειτουργήσει για 30 λεπτά και κατόπιν απενεργοποιήστε το. Με αυτό τον τρόπο, κατάλοιπα και αποθέσεις που μπορεί να έχουν μείνει στον φούρνο κατά την παραγωγή του καίγονται και καθαρίζονται.
4. Όταν χρησιμοποιείτε το προϊόν, επιλέξτε την υψηλότερη θερμοκρασία και τον τρόπο λειτουργίας όπου λειτουργούν όλες οι αντιστάσεις στο προϊόν. Βλέπε "Τρόποι λειτουργίας του φούρνου [► 16]". Στην ενότητα που ακολουθεί μπορείτε να μάθετε πώς να χρησιμοποιείτε τον φούρνο.
5. Περιμένετε να κρυώσει ο φούρνος.
6. Σκουπίστε τις επιφάνειες του προϊόντος με ένα ελαφρά υγρό πανί ή σφουγγάρι και στεγνώστε με ένα άλλο πανί.

Πριν χρησιμοποιήσετε τα αξεσουάρ:

Καθαρίστε τα αξεσουάρ που αφαιρέσατε από τον φούρνο με διάλυμα απορρυπαντικού σε νερό και ένα μαλακό σφουγγάρι καθαρισμού.

ΕΠΙΣΗΜΑΝΣΗ: Ορισμένα απορρυπαντικά ή καθαριστικά μπορούν να προξενήσουν ζημιά στην επιφάνεια. Μη χρησιμοποιείτε

για τον καθαρισμό απορρυπαντικά ή σκόνες/κρέμες καθαρισμού που χαράζουν, ή οποιαδήποτε αιχμηρά αντικείμενα.

ΕΠΙΣΗΜΑΝΣΗ: Κατά την πρώτη χρήση, μπορεί να παράγεται ατμός και οσμή για αρκετές ώρες. Αυτό είναι φυσιολογικό και απλά χρειάζεται καλό αερισμό για την απομάκρυνσή τους. Αποφεύγετε την απευθείας εισπνοή του καπνού και των οσμών που σχηματίζονται.

5 Χρήση του φούρνου

5.1 Γενικές πληροφορίες για τη χρήση του φούρνου

Ανεμιστήρας ψύξης (Διαφέρει ανάλογα με το μοντέλο του προϊόντος. Μπορεί να μη διατίθεται στο δικό σας προϊόν.)

Το προϊόν σας διαθέτει ανεμιστήρα ψύξης. Ο ανεμιστήρας ψύξης ενεργοποιείται αυτόματα όταν χρειάζεται, και ψύχει και το μπροστινό μέρος του φούρνου και το επίπεδο εντοιχισμού. Απενεργοποιείται αυτόματα όταν ολοκληρωθεί η διαδικασία ψύξης. Από την πόρτα του φούρνου εξέρχεται καυτός αέρας. Μην καλύπτετε αυτά τα ανοίγματα αερισμού με οτιδήποτε. Διαφορετικά, ο φούρνος μπορεί να υπερθερμανθεί. Ο ανεμιστήρας ψύξης συνεχίζει να λειτουργεί κατά τη λειτουργία του φούρνου και αφού απενεργοποιηθεί ο φούρνος (περίπου για 20-30 λεπτά). Αν μαγειρεύετε με προγραμματισμό του χρονοδιακόπτη του φούρνου, στο τέλος του ψησίματος ο ανεμιστήρας ψύξης απενεργοποιείται με όλες τις λειτουργίες. Ο χρόνος λειτουργίας του ανεμιστήρα ψύξης δεν μπορεί να ρυθμιστεί από τον χρήστη. Ενεργοποιείται και απενεργοποιείται αυτόματα. Αυτό δεν είναι σφάλμα.

Φωτισμός του φούρνου

Ο φωτισμός του φούρνου ανάβει όταν αρχίζει το ψήσιμο στον φούρνο. Σε ορισμένα μοντέλα, ο φωτισμός παραμένει αναμμένος κατά το ψήσιμο, ενώ σε άλλα μοντέλα σβήνει μετά από κάποιο χρόνο.

Αν επιθυμείτε η λάμπα του φούρνου να είναι αναμμένη συνεχώς, επιλέξτε την κατάσταση λειτουργίας "Λάμπα φούρνου" με το περιστροφικό κουμπί επιλογής λειτουργίας.

5.2 Λειτουργία της Μονάδας Ελέγχου Φούρνου

Γενικές προειδοποιήσεις για τη μονάδα ελέγχου φούρνου

- Ο μέγιστος χρόνος που μπορεί να ρυθμιστεί για τη διαδικασία ψησίματος είναι 5 ώρες και 59 λεπτά. Σε περίπτωση διακοπής του ρεύματος, το πρόγραμμα ακυρώνεται. Θα χρειαστεί να επιλέξετε πάλι πρόγραμμα.
- Ενώ πραγματοποιείτε οποιοσδήποτε ρυθμίσεις, στην οθόνη ενδείξεων θα αναβοσβήνουν τα σχετικά σύμβολα. Θα πρέπει να περιμένετε λίγο για να αποθηκευτούν οι ρυθμίσεις.
- Αν έχει γίνει οποιαδήποτε ρύθμιση μαγειρέματος, δεν μπορεί να ρυθμιστεί η ώρα της ημέρας.
- Αν έχει ρυθμιστεί χρόνος μαγειρέματος όταν ξεκινά το μαγείρεμα, στην οθόνη ενδείξεων εμφανίζεται ο υπολειπόμενος χρόνος.
- Σε περιπτώσεις που έχει ρυθμιστεί χρόνος μαγειρέματος ή ώρα λήξης μαγειρέματος, μπορείτε να ακυρώσετε αυτόματα αγγίζοντας παρατεταμένα το πλήκτρο .



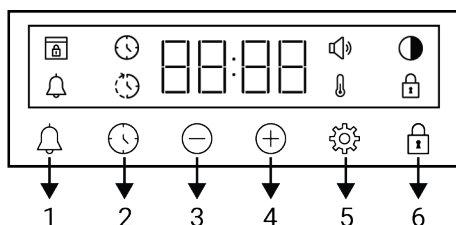





Χρονοδιακόπτης



1 Πλήκτρο ειδοποίησης

- 2 Πλήκτρο ρύθμισης ώρας
- 3 Πλήκτρο μείωσης
- 4 Πλήκτρο αύξησης
- 5 Πλήκτρο ρυθμίσεων
- 6 Πλήκτρο κλειδώματος πλήκτρων

Σύμβολα στην οθόνη

-  : Σύμβολο χρόνου ψησίματος
-  : Σύμβολο ώρας λήξης ψησίματος *
-  : Σύμβολο ειδοποίησης
-  : Σύμβολο φωτεινότητας
-  : Σύμβολο κλειδώματος πλήκτρων
-  : Σύμβολο θερμοκρασίας
-  : Σύμβολο επιπέδου έντασης ήχου
-  : Σύμβολο κλειδώματος πόρτας *

*Διαφέρει ανάλογα με το μοντέλο του προϊόντος. Μπορεί να μη διατίθεται στο δικό σας προϊόν.

Ενεργοποίηση του φούρνου

Αφού επιλέξετε με το περιστροφικό κουμπί επιλογής προγράμματος έναν τρόπο λειτουργίας με τον οποίο θέλετε να μαγειρέψετε και ρυθμίσετε μια θερμοκρασία με το περιστροφικό κουμπί θερμοκρασίας, ο φούρνος αρχίζει να λειτουργεί.

Απενεργοποίηση του φούρνου

Μπορείτε να απενεργοποιήσετε τον φούρνο γυρίζοντας το περιστροφικό κουμπί επιλογής λειτουργίας και το περιστροφικό κουμπί θερμοκρασίας στη θέση απενεργοποίησης (πάνω).



Μη αυτόματο μαγείρεμα με επιλογή θερμοκρασίας και τρόπου λειτουργίας του φούρνου

Μπορείτε να μαγειρέψετε με μη αυτόματο έλεγχο (δικό σας έλεγχο) χωρίς να ρυθμίσετε τον χρόνο μαγειρέματος επιλέγοντας τη θερμοκρασία και τον τρόπο λειτουργίας που χρειάζονται για το φαγητό σας.



1. Επιλέξτε τον τρόπο λειτουργίας που θέλετε για το μαγείρεμα, χρησιμοποιώντας το περιστροφικό κουμπί επιλογής λειτουργίας.



2. Με το περιστροφικό κουμπί θερμοκρασίας, ρυθμίστε τη θερμοκρασία που θέλετε για το μαγείρεμα.

⇒ Ο φούρνος σας θα αρχίσει να λειτουργεί αμέσως με τον επιλεγμένο τρόπο λειτουργίας και θερμοκρασία και στην οθόνη θα εμφανιστεί το σύμβολο . Όταν η θερμοκρασία μέσα στον φούρνο φθάσει τη ρυθμισμένη θερμοκρασία, εμφανίζεται το σύμβολο . Ο φούρνος δεν απενεργοποιείται αυτόματα, επειδή το μη αυτόματο μαγείρεμα γίνεται χωρίς ρύθμιση του χρόνου μαγειρέματος. Πρέπει να ελέγχετε το μαγείρεμα και να απενεργοποιήσετε το φούρνο μόνοι σας. Όταν ολοκληρωθεί το μαγείρεμα, απενεργοποιήστε το φούρνο γυρίζοντας το περιστροφικό κουμπί επιλογής λειτουργίας και το περιστροφικό κουμπί θερμοκρασίας στη θέση απενεργοποίησης (πάνω).

Μαγείρεμα με ρύθμιση του χρόνου μαγειρέματος:

Μπορείτε να ρυθμίσετε τον φούρνο να απενεργοποιείται αυτόματα στο τέλος του χρόνου μαγειρέματος επιλέγοντας τη θερμοκρασία και τον τρόπο λειτουργίας που χρειάζονται για το φαγητό σας και ρυθμίζοντας τον χρόνο μαγειρέματος στον χρονοδιακόπτη.

1. Επιλέξτε τον τρόπο λειτουργίας για το μαγείρεμα.

2. Πατήστε το πλήκτρο αφής  έως ότου εμφανιστεί το σύμβολο  στην οθόνη για τον χρόνο μαγειρέματος.

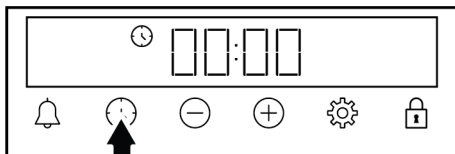

i Αφού ρυθμίσετε τον τρόπο λειτουργίας και τη θερμοκρασία, μπορείτε να ρυθμίσετε τον χρόνο μαγειρέματος για 30 λεπτά αγγίζοντας το πλήκτρο ⊕ απευθείας για ταχεία ρύθμιση του χρόνου μαγειρέματος και να αλλάξετε τον χρόνο με τα πλήκτρα ⊕/⊖.

3. Ρυθμίστε τον χρόνο μαγειρέματος με τα πλήκτρα ⊕/⊖.

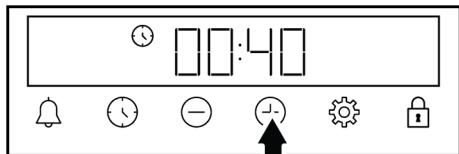

i Ο χρόνος μαγειρέματος αυξάνεται με βήμα 1 λεπτού για τα πρώτα 15 λεπτά, και μετά τα 15 λεπτά αυξάνεται με βήματα των 5 λεπτών.

4. Τοποθετήστε το φαγητό σας μέσα στον φούρνο και ρυθμίστε τη θερμοκρασία με το περιστροφικό κουμπί ρύθμισης της θερμοκρασίας.

⇒ Ο φούρνος σας θα αρχίσει να λειτουργεί αμέσως με τον επιλεγμένο τρόπο λειτουργίας και θερμοκρασία. Αρχίζει η αντίστροφη μέτρηση του ρυθμισμένου χρόνου μαγειρέματος και στην οθόνη εμφανίζεται το σύμβολο ⏱. Όταν η θερμοκρασία μέσα στον φούρνο φθάσει τη ρυθμισμένη θερμοκρασία, εμφανίζεται το σύμβολο 🔒.

5. Αφού ολοκληρωθεί ο ρυθμισμένος χρόνος μαγειρέματος, στην οθόνη εμφανίζεται η ένδειξη "End" (Τέλος), το σύμβολο ⏱ αναβοσβήνει και ο χρονοδιακόπτης παράγει ηχητικό σήμα "μπιπ".
6. Η ειδοποίηση ηχεί για δύο λεπτά. Για να σταματήσετε την προειδοποίηση, πατήστε οποιοδήποτε κουμπί. Η ειδοποίηση σταματά και στην οθόνη εμφανίζεται η ώρα της ημέρας.

i Αν πατηθεί οποιοδήποτε πλήκτρο στο τέλος της ηχητικής ειδοποίησης, ο φούρνος θα αρχίσει πάλι να λειτουργεί. Για να εμποδίσετε να λειτουργήσει πάλι ο φούρνος στο τέλος της ειδοποίησης, απενεργοποιήστε τον φούρνο γυρίζοντας το περιστροφικό κουμπί θερμοκρασίας και το περιστροφικό κουμπί τρόπου λειτουργίας στη θέση "0" (απενεργοποίηση).

5.3 Ρυθμίσεις

Ενεργοποίηση του κλειδώματος πλήκτρων

Χρησιμοποιώντας τη λειτουργία κλειδώματος πλήκτρων, μπορείτε να προστατέψετε τον χρονοδιακόπτη από μη εξουσιοδοτημένες επεμβάσεις.

1. Πατήστε το πλήκτρο αφής μέχρι να εμφανιστεί στην οθόνη ενδείξεων το σύμβολο 🔒.

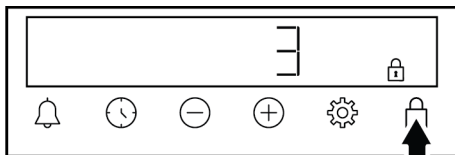



⇒ Στην οθόνη εμφανίζεται το σύμβολο 🔒 και αρχίζει η αντίστροφη μέτρηση 3-2-1. Όταν τελειώσει η αντίστροφη μέτρηση, ενεργοποιείται το κλείδωμα πλήκτρων. Όταν πατηθεί οποιοδήποτε πλήκτρο αφής ενώ έχει ενεργοποιηθεί το κλείδωμα πλήκτρων, ο χρονοδιακόπτης εκπέμπει ένα ηχητικό σήμα και το σύμβολο 🔒 αναβοσβήνει.

i Αν ελευθερώσετε το πλήκτρο πριν το τέλος της αντίστροφης μέτρησης, το κλείδωμα πλήκτρων δεν ενεργοποιείται.

i Τα πλήκτρα του χρονοδιακόπτη δεν μπορούν να χρησιμοποιηθούν όταν είναι ενεργοποιημένο το κλείδωμα πλήκτρων. Το κλείδωμα πλήκτρων δεν θα ακυρωθεί σε περίπτωση διακοπής ρεύματος.

Απενεργοποίηση του κλειδώματος πλήκτρων



1. Πατήστε το πλήκτρο αφής έως ότου πάψει να εμφανίζεται στην οθόνη το σύμβολο .
 - ⇒ Το σύμβολο  παύει να εμφανίζεται στην οθόνη και το κλείδωμα πλήκτρων απενεργοποιείται.

Ρύθμιση της ειδοποίησης

Μπορείτε να χρησιμοποιήσετε τον χρονοδιακόπτη του προϊόντος και για οποιαδήποτε ειδοποίηση ή υπενθύμιση εκτός του ψησίματος. Το ρολόι ειδοποίησης δεν έχει επίδραση στους τρόπους λειτουργίας του φούρνου. Χρησιμοποιείται μόνο για ειδοποιήσεις. Για παράδειγμα, μπορείτε να χρησιμοποιήσετε το ρολόι ειδοποίησης για να σας ειδοποιήσει να γυρίσετε το φαγητό στο φούρνο μια συγκεκριμένη ώρα. Μόλις λήξει ο χρόνος που ρυθμίσατε, ο χρονοδιακόπτης παράγει μια ηχητική ειδοποίηση.



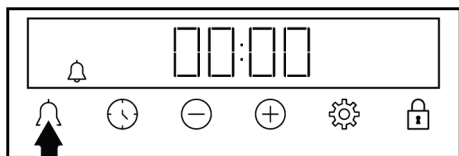

Ο μέγιστος χρόνος ειδοποίησης μπορεί να είναι 23 ώρες και 59 λεπτά.

1. Πατήστε το πλήκτρο αφής  έως ότου εμφανιστεί στην οθόνη το σύμβολο πλήκτρου .

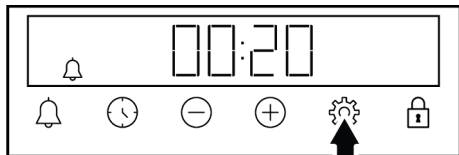

2. Ρυθμίστε τον χρόνο ειδοποίησης με τα πλήκτρα \oplus/\ominus .



- ⇒ Αφού ρυθμίσετε τον χρόνο ειδοποίησης, το σύμβολο  παραμένει αναμμένο και ο χρόνος ειδοποίησης αρχίζει να μετράται αντίστροφα στην οθόνη. Αν έχει ρυθμιστεί



ταυτόχρονα χρόνος ειδοποίησης και χρόνος ψησίματος, στην οθόνη εμφανίζεται ο μικρότερος χρόνος.

3. Αφού έχει συμπληρωθεί ο χρόνος ειδοποίησης, το σύμβολο  αρχίζει να αναβοσβήνει και η συσκευή εκπέμπει μια ηχητική ειδοποίηση.



Απενεργοποίηση της ειδοποίησης

1. Στο τέλος του χρόνου ειδοποίησης, ακούγεται η ειδοποίηση για δύο λεπτά. Για να σταματήσετε την ηχητική ειδοποίηση, πατήστε οποιοδήποτε πλήκτρο αφής.
 - ⇒ Η ειδοποίηση σταματά και στην οθόνη εμφανίζεται η ώρα της ημέρας.

Αν θέλετε να ακυρώσετε την ειδοποίηση:

1. Πατήστε το πλήκτρο αφής  έως ότου εμφανιστεί στην οθόνη το σύμβολο  για μηδενισμό του χρόνου ειδοποίησης. Πατήστε το πλήκτρο αφής \ominus έως ότου εμφανιστεί στην οθόνη το σύμβολο "00:00".
2. Μπορείτε επίσης να ακυρώσετε την ειδοποίηση με παρατεταμένο πάτημα του πλήκτρου .

Ρύθμιση της έντασης ήχου

1. Πατήστε το πλήκτρο αφής  μέχρι να εμφανιστεί στην οθόνη ενδείξων το σύμβολο .

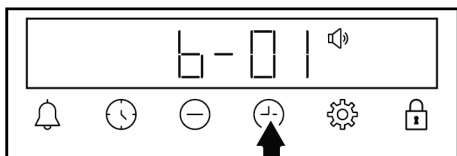

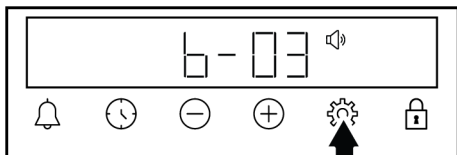

2. Ρυθμίστε το επιθυμητό επίπεδο με τα πλήκτρα \oplus/\ominus . (**b-01-b-02-b-03**)



3. Πατήστε το πλήκτρο αφής  για επιβεβαίωση ή περιμένετε χωρίς να πατήσετε κανένα πλήκτρο αφής. Η ρυθμισμένη ένταση ήχου γίνεται ενεργή μετά από λίγο.

Ρύθμιση της φωτεινότητας της οθόνης

1. Πατήστε το πλήκτρο αφής  μέχρι να εμφανιστεί στην οθόνη ενδείξεων το σύμβολο .

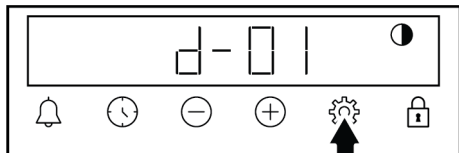

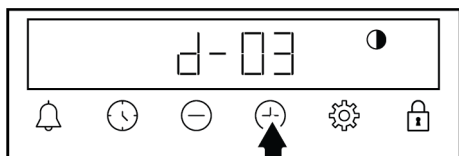

2. Ρυθμίστε την επιθυμητή φωτεινότητα με τα πλήκτρα \oplus/\ominus . (**d-01-d-02-d-03**)





3. Πατήστε το πλήκτρο αφής  για επιβεβαίωση ή περιμένετε χωρίς να πατήσετε κανένα πλήκτρο αφής. Η ρυθμισμένη φωτεινότητα γίνεται ενεργή μετά από λίγο.

Αλλαγή της τρέχουσας ώρας

Στον φούρνο σας, για να αλλάξετε την ώρα της ημέρας που είχατε ήδη ρυθμίσει:

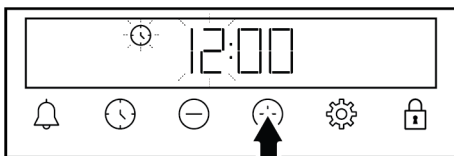
1. Πατήστε το πλήκτρο αφής  μέχρι να εμφανιστεί στην οθόνη ενδείξεων το σύμβολο .
2. Ρυθμίστε την τρέχουσα ώρα πατώντας τα πλήκτρα αφής \oplus/\ominus .



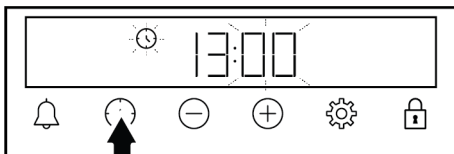

3. Πατήστε το πλήκτρο αφής  ή  για να ενεργοποιήσετε το πεδίο λεπτών.

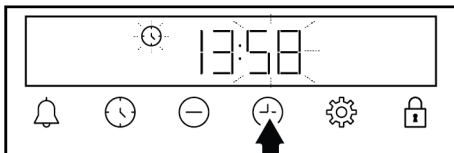

4. Πατήστε τα πλήκτρα αφής \oplus/\ominus για να ρυθμίσετε τον αριθμό λεπτών.



5. Επιβεβαιώστε τη ρύθμιση πατώντας το πλήκτρο αφής  ή .
 - ⇒ Η τρέχουσα ώρα έχει ρυθμιστεί και το σύμβολο  παύει να εμφανίζεται στην οθόνη ενδείξεων.

6 Γενικές πληροφορίες για το ψήσιμο

Στην ενότητα αυτή μπορείτε να βρείτε πρακτικές συμβουλές για την προετοιμασία και το μαγείρεμα των φαγητών σας.

Επιπλέον, η ενότητα αυτή περιγράφει ορισμένα φαγητά που δοκιμάστηκαν από τον κατασκευαστή και τις πιο κατάλληλες ρυθμίσεις για τα φαγητά αυτά. Επίσης υποδεικνύονται οι κατάλληλες ρυθμίσεις του φούρνου και τα αξεσουάρ για τα φαγητά αυτά.

6.1 Γενικές προειδοποιήσεις σχετικά με το ψήσιμο στον φούρνο

- Όταν ανοίγετε την πόρτα του φούρνου κατά τη διάρκεια ή μετά το ψήσιμο, μπορεί να βγει καυτός-ζεματιστός ατμός. Ο ατμός μπορεί να κάψει τα χέρια, το πρόσωπο και/ή τα μάτια σας. Όταν ανοίγετε την πόρτα του φούρνου, να παραμένετε σε απόσταση ασφαλείας.
- Ο έντονος ατμός που παράγεται κατά το ψήσιμο μπορεί να σχηματίσει σταγόνες από συμπυκνωμένους υδατμούς στις εσωτερικές και εξωτερικές επιφάνειες του φούρνου και στα πάνω τμήματα του επί-

πλου, λόγω της θερμοκρασιακής διαφοράς. Αυτό είναι κανονικό και φυσιολογικό φαινόμενο.

- Η θερμοκρασία μαγειρέματος και οι τιμές χρόνου που δίνονται για τα τρόφιμα μπορεί να διαφέρουν ανάλογα με τη συνταγή και την ποσότητα. Για το λόγο αυτό, οι τιμές αυτές αναφέρονται σαν εύρος τιμών.
- Πάντα να αφαιρείτε τα μη χρησιμοποιούμενα αξεσουάρ από τον φούρνο πριν αρχίσετε το μαγείρεμα. Τα αξεσουάρ που θα παραμείνουν στο φούρνο μπορεί να εμποδίσουν το μαγείρεμα του φαγητού με τις σωστές συνθήκες μαγειρέματος.
- Για φαγητά που πρόκειται να μαγειρέψετε με δική σας συνταγή, μπορείτε να βασιστείτε σε παρόμοια φαγητά που αναφέρονται στους πίνακες μαγειρέματος.
- Η χρήση των παρεχόμενων αξεσουάρ εξασφαλίζει ότι θα αποκτάτε τα καλύτερα αποτελέσματα μαγειρέματος. Πάντα να τηρείτε τις προειδοποιήσεις και τις πληροφορίες που παρέχονται από τον κατασκευαστή για τα μαγειρικά σκεύη τρίτων που θα χρησιμοποιήσετε.
- Κόβετε το χαρτί ψησίματος που χρησιμοποιείτε για το μαγείρεμα στις διαστάσεις του σκεύους όπου θα γίνει το μαγείρεμα. Τα χαρτιά ψησίματος που εξέρχουν από το σκεύος μπορεί να δημιουργήσουν κίνδυνο φωτιάς και να επηρεάσουν την ποιότητα του ψησίματος. Χρησιμοποιείτε το χαρτί ψησίματος στην περιοχή θερμοκρασιών που καθορίζεται από τον κατασκευαστή του.
- Για τα καλύτερα αποτελέσματα ψησίματος, τοποθετείτε το φαγητό στο συνιστώμενο ράφι του φούρνου. Μην αλλάξετε θέση ραφίου κατά τη διάρκεια του ψησίματος.

6.1.1 Πίτες και φαγητά φούρνου

Γενικές πληροφορίες

- Συνιστούμε να χρησιμοποιείτε τα αξεσουάρ του προϊόντος, για να έχετε καλά αποτελέσματα μαγειρέματος. Αν πρόκειται να χρησιμοποιήσετε άλλα μαγειρικά σκεύη, προτιμήστε σκεύη σκούρου χρώματος, αντικολλητικά και ανθεκτικά στη θερμότητα.

- Αν στον πίνακα μαγειρέματος συνιστάται προθέρμανση, βεβαιωθείτε να τοποθετήσετε το φαγητό στον φούρνο αφού ολοκληρωθεί η προθέρμανση.
- Αν πρόκειται να μαγειρέψετε χρησιμοποιώντας μαγειρικό σκεύος τοποθετημένο πάνω στη συρμάτινη σχάρα, τοποθετήστε το στο μέσον της σχάρας και όχι κοντά στο πίσω τοίχωμα.
- Όλα τα συστατικά που χρησιμοποιείτε για να παρασκευάζετε πίτες πρέπει να είναι φρέσκα και σε θερμοκρασία δωματίου.
- Το αποτέλεσμα μαγειρέματος των φαγητών μπορεί να διαφέρει ανάλογα με την ποσότητα του φαγητού και το μέγεθος του σκεύους μαγειρέματος.
- Μεταλλικές, κεραμικές και γυάλινες φόρμες αυξάνουν τον χρόνο μαγειρέματος και οι κάτω επιφάνειες στις πίτες δεν ροδίζουν ομοιόμορφα.
- Αν χρησιμοποιείτε χαρτί ψησίματος, μπορεί να παρατηρήσετε μικρό ρόδισμα στην κάτω επιφάνεια των τροφίμων. Στην περίπτωση αυτή μπορεί να χρειαστεί να παρατείνετε τον χρόνο μαγειρέματος για περίπου 10 λεπτά.
- Οι τιμές που αναφέρονται στους πίνακες μαγειρέματος προσδιορίζονται με δοκιμές που γίνονται στα εργαστήριά μας. Οι τιμές που είναι κατάλληλες για σας μπορεί να διαφέρουν από αυτές τις τιμές.
- Τοποθετήστε το φαγητό σας πάνω στο κατάλληλο ράφι που συνιστάται στον πίνακα μαγειρέματος. Θεωρήστε το κάτω-κάτω ράφι στο φούρνο ως ράφι 1.

Πρακτικές συμβουλές για ψησιμο κέικ

- Αν το κέικ είναι πολύ στεγνό, αυξήστε τη θερμοκρασία κατά 10 °C και μειώστε τον χρόνο ψησίματος.
- Αν το κέικ είναι πολύ υγρό, χρησιμοποιήστε μικρότερη ποσότητα υγρού ή μειώστε τη θερμοκρασία κατά 10 °C.
- Αν το κέικ είναι καμένο στο πάνω μέρος, τοποθετήστε το σε χαμηλότερο ράφι, μειώστε τη θερμοκρασία και αυξήστε τον χρόνο ψησίματος.
- Αν το εσωτερικό του κέικ έχει ψηθεί καλά, αλλά εξωτερικά κολλάει, χρησιμοποιήστε λιγότερο υγρό, μειώστε τη θερμοκρασία και αυξήστε τον χρόνο μαγειρέματος.

Υποδείξεις για πίτες

- Αν η πίτα είναι πολύ στεγνή, αυξήστε τη θερμοκρασία κατά 10 °C και μειώστε τον χρόνο ψησίματος. Υγράνετε τα φύλλα με σάλτσα που αποτελείται από γάλα, λάδι, αυγό και γιαούρτι.
- Αν η πίτα αργεί να γίνει, βεβαιωθείτε ότι το πάχος της πίτας που παρασκευάσατε δεν περνάει το βάθος του ταψιού.
- Αν η πίτα έχει ροδίσει στην επιφάνεια αλλά το κάτω μέρος δεν είναι καλά ψημένο, βεβαιωθείτε ότι η ποσότητα σάλτσας που

χρησιμοποιείτε για την πίτα δεν είναι υπερβολική στο κάτω μέρος της πίτας. Για ομοιόμορφο ρόδισμα, προσπαθείτε να απλώνετε τη σάλτσα ομοιόμορφα ανάμεσα στα φύλλα και την πίτα.

- Ψήστε την πίτα σας στη θέση και θερμοκρασία που είναι κατάλληλη σύμφωνα με τον πίνακα μαγειρέματος. Αν το κάτω μέρος και πάλι δεν είναι καλά ροδισμένο, τοποθετήστε το φαγητό σε ένα κάτω ράφι την επόμενη φορά.

Πίνακας μαγειρέματος για πίτες και φαγητά φούρνου

Προτάσεις για ψήσιμο με ένα μόνο ταψί

Φαγητό	Αξεσουάρ προς χρήση	Τρόπος λειτουργίας	Θέση ραφίου	Θερμοκρασία (°C)	Χρόνος ψησίματος (λεπτ.) (περίπου)
Κέικ πάνω στο ταψί	Κανονικό ταψί *	Πάνω και κάτω αντίσταση	3	180	30 - 40
Κέικ σε φόρμα	Φόρμα κέικ πάνω σε συρμάτινη σχάρα **	Θερμός αέρας	2	180	30 - 40
Μικρά κέικ	Κανονικό ταψί *	Πάνω και κάτω αντίσταση	3	160	25 - 35
Μικρά κέικ	Κανονικό ταψί *	Θερμός αέρας	Σε μοντέλα με συρμάτινα ράφια: 3 Σε μοντέλα χωρίς συρμάτινα ράφια: 2	150	25 - 35
Παντεσπάνι	Στρογγυλή φόρμα κέικ, διαμέτρου 26 cm με σφιγκτήρα, πάνω σε συρμάτινη σχάρα **	Πάνω και κάτω αντίσταση	2	160	30 - 40
Παντεσπάνι	Στρογγυλή φόρμα κέικ, διαμέτρου 26 cm με σφιγκτήρα, πάνω σε συρμάτινη σχάρα **	Θερμός αέρας	2	160	30 - 40
Κουλουράκια	Ταψί για πίτες *	Πάνω και κάτω αντίσταση	3	170	25 - 35
Κουλουράκια	Ταψί για πίτες *	Θερμός αέρας	3	170	20 - 30
Πίτες	Κανονικό ταψί *	Πάνω και κάτω αντίσταση	2	200	35 - 45
Πίτες	Κανονικό ταψί *	Θερμός αέρας	2	180	35 - 45
Ψωμάκι	Κανονικό ταψί *	Πάνω και κάτω αντίσταση	2	200	20 - 30
Ψωμάκι	Κανονικό ταψί *	Θερμός αέρας	3	180	20 - 30
Ολόκληρο ψωμί	Κανονικό ταψί *	Πάνω και κάτω αντίσταση	3	200	30 - 40
Ολόκληρο ψωμί	Κανονικό ταψί *	Θερμός αέρας	3	200	30 - 40

Φαγητό	Αξεσουάρ προς χρήση	Τρόπος λειτουργίας	Θέση ραφιοῦ	Θερμοκρασία (°C)	Χρόνος ψησίματος (λεπτ.) (περίπου)
Λαζάνια	Γυάλινο / μεταλλικό τετράγωνο δοχείο πάνω στη συρμάτινη σχάρα **	Πάνω και κάτω αντίσταση	2 ή 3	200	30 - 40
Μηλόπιτα	Στρογγυλή μαύρη μεταλλική φόρμα, διαμέτρου 20 cm, πάνω σε συρμάτινη σχάρα **	Πάνω και κάτω αντίσταση	2	180	50 - 70
Μηλόπιτα	Στρογγυλή μαύρη μεταλλική φόρμα, διαμέτρου 20 cm, πάνω σε συρμάτινη σχάρα **	Θερμός αέρας	2	170	50 - 70
Πίτσα	Κανονικό ταψί *	Πάνω και κάτω αντίσταση	2	200 - 220	10 - 20
Πίτσα	Κανονικό ταψί *	Λειτουργία Πίτσας	2	280	5 - 10

Προτάσεις για μαγειρέμα με δύο ταψιά

Φαγητό	Αξεσουάρ προς χρήση	Τρόπος λειτουργίας	Θέση ραφιοῦ	Θερμοκρασία (°C)	Χρόνος ψησίματος (λεπτ.) (περίπου)
Μικρά κέικ	2-Κανονικό ταψί * 4-Ταψί για πίτες *	Θερμός αέρας	2 - 4	Σε μοντέλα με συρμάτινα ράφια: 150 Σε μοντέλα χωρίς συρμάτινα ράφια: 140	Σε μοντέλα με συρμάτινα ράφια: 25 - 40 Σε μοντέλα χωρίς συρμάτινα ράφια: 30 - 45
Κουλουράκια	2-Κανονικό ταψί * 4-Ταψί για πίτες *	Θερμός αέρας	2 - 4	170	25 - 35
Πίτες	1-Κανονικό ταψί * 4-Ταψί για πίτες *	Θερμός αέρας	1 - 4	180	35 - 45
Ψωμάκι	2-Κανονικό ταψί * 4-Ταψί για πίτες *	Θερμός αέρας	2 - 4	180	20 - 30

Συνιστάται προθέρμανση για όλα τα φαγητά.

*Αυτά τα αξεσουάρ μπορεί να μην περιλαμβάνονται με το προϊόν.

**Αυτά τα αξεσουάρ δεν περιλαμβάνονται με το προϊόν. Αυτά είναι εμπορικά διαθέσιμα αξεσουάρ.

Πίνακας μαγειρέματος με τρόπο λειτουργίας "Οικ. θέρμανση με ανεμιστήρα"

- Μην αλλάζετε τη ρύθμιση θερμοκρασίας μετά την έναρξη μαγειρέματος σε τρόπο λειτουργίας "Οικ. θέρμανση με ανεμιστήρα".
- Μην ανοίγετε την πόρτα του φούρνου όταν μαγειρεύετε σε λειτουργία "Οικ. θέρμανση με ανεμιστήρα". Αν δεν ανοίγει η

πόρτα του προϊόντος, η εσωτερική θερμοκρασία έχει βελτιστοποιηθεί για εξοικονόμηση ενέργειας, και αυτή η θερμοκρασία μπορεί να διαφέρει από αυτή που φαίνεται στην οθόνη.

- Μη χρησιμοποιείτε προθέρμανση στον τρόπο λειτουργίας "Οικ. θέρμανση με ανεμιστήρα".

Φαγητό	Αξεσουάρ προς χρήση	Θέση ραφίου	Θερμοκρασία (°C)	Χρόνος ψησίματος (λεπτ.) (περίπου)
Μικρά κέικ	Κανονικό ταψί *	3	180	30 ... 40
Κουλουράκια	Κανονικό ταψί *	3	200	30 ... 40
Πίτες	Κανονικό ταψί *	3	220	40 ... 50
Ψωμάκι	Κανονικό ταψί *	3	200	30 ... 40

* Αυτά τα αξεσουάρ μπορεί να μην περιλαμβάνονται με το προϊόν.

6.1.2 Κρέας, ψάρια και πουλερικά

Τα βασικά για το ψήσιμο στο γκριλ

- Η χρήση χυμού λεμονιού και πιπεριού πριν το μαγείρεμα, θα βελτιώσει την απόδοση μαγειρέματος όταν μαγειρεύετε ολόκληρο κοτόπουλο, γαλοπούλα ή ένα μεγάλο κομμάτι κρέας.
- Το κρέας με κόκαλα χρειάζεται 15 έως 30 λεπτά περισσότερο για να μαγειρευτεί απ' ότι παρόμοιοι μεγέθους κομμάτι χωρίς κόκαλα.
- Θα πρέπει να υπολογίζετε περίπου 4 έως 5 λεπτά χρόνο μαγειρέματος ανά εκατοστό πάχους του κρέατος.
- Μετά το μαγείρεμα, αφήστε το κρέας στο φούρνο για περίπου 10 λεπτά. Έτσι η εσωτερικοί ζυμοί μοιράζονται ομοιόμορφα σε όλο το ψητό και δεν στάζουν όταν κοπεί το κρέας.
- Τα ψάρια σε σκεύος ανθεκτικό σε θερμότητα θα πρέπει να τοποθετούνται στη μεσαία ή στην κάτω θέση στις υποδοχές.
- Μαγειρέψτε τα συνιστώμενα φαγητά στον πίνακα μαγειρέματος με ένα μόνο ταψί.

Πίνακας μαγειρέματος για κρέας, ψάρι και πουλερικά

Φαγητό	Αξεσουάρ προς χρήση	Τρόπος λειτουργίας	Θέση ραφίου	Θερμοκρασία (°C)	Χρόνος ψησίματος (λεπτ.) (περίπου)
Μπριζόλα (ολόκληρη) / Ψητό (1 kg)	Κανονικό ταψί *	Πάνω και κάτω αντίσταση	3	15 λεπτ. 250/μέγ., μετά από 180 - 190	60 - 80
Κότσι αρνιού (1,5-2 kg)	Κανονικό ταψί *	Πάνω και κάτω αντίσταση	3	15 λεπτ. 250/μέγ., μετά από 170	110 - 120
Τηγανητό κοτόπουλο (1,8-2 kg)	Συρμάτινη σχάρα * Τοποθετήστε ένα ταψί σε ένα κάτω ράφι.	Πάνω και κάτω αντίσταση	2	15 λεπτ. 250/μέγ., μετά από 190	60 - 80
Τηγανητό κοτόπουλο (1,8-2 kg)	Συρμάτινη σχάρα * Τοποθετήστε ένα ταψί σε ένα κάτω ράφι.	Θερμός αέρας	2	200 - 220	60 - 80
Τηγανητό κοτόπουλο (1,8-2 kg)	Συρμάτινη σχάρα * Τοποθετήστε ένα ταψί σε ένα κάτω ράφι.	Λειτουργία "3D"	2	15 λεπτ. 250/μέγ., μετά από 190	60 - 80
Γαλοπούλα (5,5 kg)	Κανονικό ταψί *	Πάνω και κάτω αντίσταση	1	25 λεπτ. 250/μέγ., μετά από 180 - 190	150 - 210

Φαγητό	Αξεσουάρ προς χρήση	Τρόπος λειτουργίας	Θέση ραφιδιού	Θερμοκρασία (°C)	Χρόνος ψησίματος (λεπτ.) (περίπου)
Γαλοπούλα (5,5 kg)	Κανονικό ταψί *	Λειτουργία "3D"	1	25 λεπτ. 250/μέγ., μετά από 180 - 190	150 - 210
Ψάρια	Συρμάτινη σχάρα * Τοποθετήστε ένα ταψί σε ένα κάτω ράφι.	Πάνω και κάτω αντίσταση	3	200	20 - 30
Ψάρια	Συρμάτινη σχάρα * Τοποθετήστε ένα ταψί σε ένα κάτω ράφι.	Λειτουργία "3D"	3	200	20 - 30

Συνιστάται προθέρμανση για όλα τα φαγητά.

*Αυτά τα αξεσουάρ μπορεί να μην περιλαμβάνονται με το προϊόν.

**Αυτά τα αξεσουάρ δεν περιλαμβάνονται με το προϊόν. Αυτά είναι εμπορικά διαθέσιμα αξεσουάρ.

6.1.3 Γκριλ

Κατά το ψήσιμο στο γκριλ, το κόκκινο κρέας, τα ψάρια και τα πουλερικά θα ροδίσουν εύκολα, θα έχουν ωραία κρούστα και δεν θα στεγνώσουν. Τα φιλεταρισμένα κρέατα, τα κρέατα σε σούβλα, τα λουκάνικα, καθώς και τα λαχανικά με υψηλή περιεκτικότητα σε υγρά (ντομάτες, κρεμμύδια κλπ.) είναι ιδιαίτερα κατάλληλα για ψήσιμο στο γκριλ.

Γενικές προειδοποιήσεις

- Τα φαγητά που δεν είναι κατάλληλα για ψήσιμο στο γκριλ προκαλούν κίνδυνο για φωτιά. Ψήνετε στο γκριλ μόνο τρόφιμα που είναι κατάλληλα για την ισχυρή θέρμανση στο γκριλ. Επίσης, μην τοποθετείτε το φαγητό πολύ πίσω πάνω στη σχάρα. Αυτή είναι η πιο καυτή περιοχή και τα λιπαρά φαγητά μπορεί να αναφλεγούν.
- **Κλείνετε την πόρτα του φούρνου κατά το ψήσιμο με γκριλ. Ποτέ μην ψήνετε στο γκριλ με την πόρτα του φούρνου ανοικτή. Οι καυτές επιφάνειες μπορούν να προκαλέσουν εγκαύματα!**

Τα βασικά για το γκριλ

- Προετοιμάζετε για το γκριλ όσο το δυνατόν φαγητά παρόμοιου πάχους και βάρους.
- Καταναίμετε τα κομμάτια που πρόκειται να ψηθούν στη συρμάτινη σχάρα ή στο ταψί με συρμάτινη σχάρα με τέτοιο τρόπο ώστε να μην υπερβαίνουν τις διαστάσεις της αντίστασης.
- Ανάλογα με το πάχος των κομματιών που θα ψηθούν στο γκριλ, μπορεί οι χρόνοι μαγειρέματος να διαφέρουν από αυτούς που αναφέρονται στον πίνακα.
- Τοποθετήστε τη συρμάτινη σχάρα ή το ταψί με συρμάτινη σχάρα στο επιθυμητό επίπεδο στον φούρνο. Αν μαγειρεύετε πάνω στη συρμάτινη σχάρα, τοποθετήστε το ταψί του φούρνου στο χαμηλότερο ράφι για να συλλέγει τα υγρά. Το ταψί του φούρνου που πρόκειται να τοποθετήσετε πρέπει να έχει μέγεθος αρκετό για να καλύπτει όλη την επιφάνεια της σχάρας. Αυτό το ταψί μπορεί να μην περιλαμβάνεται με το προϊόν. Προσθέστε λίγο νερό στο ταψί του φούρνου, για να διευκολύνετε τον καθαρισμό του.

Πίνακας Γκριλ

Φαγητό	Αξεσουάρ προς χρήση	Θέση ραφιού	Θερμοκρασία (°C)	Χρόνος ψήσιματος (λεπτ.) (περίπου)
Ψάρια	Συρμάτινη σχάρα	4 - 5	250	20 - 25
Κοτόπουλο σε μερίδες	Συρμάτινη σχάρα	4 - 5	250	25 - 35
Μπιφτέκια (βοδινό) - 12 ποσότητα	Συρμάτινη σχάρα	4	250	20 - 30
Αρνίσια παιδάκια	Συρμάτινη σχάρα	4 - 5	250	20 - 25
Μπριζόλα - (κρέας σε κύβους)	Συρμάτινη σχάρα	4 - 5	250	25 - 30
Μοσχαρίσια παιδάκια	Συρμάτινη σχάρα	4 - 5	250	25 - 30
Λαχανικά ογκρατέν	Συρμάτινη σχάρα	4 - 5	220	20 - 30
Ψωμί τοστ	Συρμάτινη σχάρα	4	250	1 - 4

Συνιστάται προθέρμανση για 5 λεπτά για όλα τα φαγητά που ψήνονται στο γκριλ.
Γυρίστε τα κομμάτια του φαγητού μετά από 1/2 του συνολικού χρόνου ψήσιματος στο γκριλ.

6.1.4 Φαγητά δοκιμής

- Τα φαγητά σε αυτόν τον πίνακα μαγειρέματος έχουν παρασκευαστεί σύμφωνα με το πρότυπο EN 60350-1 για διευκόλυνση της δοκιμής του προϊόντος για ιστισιότητα ελέγχου.

Πίνακας μαγειρέματος για φαγητά δοκιμών

Προτάσεις για ψήσιμο με ένα μόνο ταψί

Φαγητό	Αξεσουάρ προς χρήση	Τρόπος λειτουργίας	Θέση ραφιού	Θερμοκρασία (°C)	Χρόνος ψήσιματος (λεπτ.) (περίπου)
Τριφτοκούλουρο (γλυκό μπισκότο)	Κανονικό ταψί *	Πάνω και κάτω αντίσταση	3	140	20 - 30
Τριφτοκούλουρο (γλυκό μπισκότο)	Κανονικό ταψί *	Θερμός αέρας	Σε μοντέλα με συρμάτινα ράφια: 3 Σε μοντέλα χωρίς συρμάτινα ράφια: 2	140	15 - 25
Μικρά κέικ	Κανονικό ταψί *	Πάνω και κάτω αντίσταση	3	160	25 - 35
Μικρά κέικ	Κανονικό ταψί *	Θερμός αέρας	Σε μοντέλα με συρμάτινα ράφια: 3 Σε μοντέλα χωρίς συρμάτινα ράφια: 2	150	25 - 35
Παντεσπάνι	Στρογγυλή φόρμα κέικ, διαμέτρου 26 cm με σφιγκτήρα, πάνω σε συρμάτινη σχάρα **	Πάνω και κάτω αντίσταση	2	160	30 - 40

Φαγητό	Αξεσουάρ προς χρήση	Τρόπος λειτουργίας	Θέση ραφιού	Θερμοκρασία (°C)	Χρόνος ψησίματος (λεπτ.) (περίπου)
Παντεσπάνι	Στρογγυλή φόρμα κέικ, διαμέτρου 26 cm με σφικκτήρα, πάνω σε συρμάτινη σχάρα **	Θερμός αέρας	2	160	30 - 40
Μηλόπιτα	Στρογγυλή μαύρη μεταλλική φόρμα, διαμέτρου 20 cm, πάνω σε συρμάτινη σχάρα **	Πάνω και κάτω αντίσταση	2	180	50 - 70
Μηλόπιτα	Στρογγυλή μαύρη μεταλλική φόρμα, διαμέτρου 20 cm, πάνω σε συρμάτινη σχάρα **	Θερμός αέρας	2	170	50 - 70

Προτάσεις για μαγείρεμα με δύο ταψιά

Φαγητό	Αξεσουάρ προς χρήση	Τρόπος λειτουργίας	Θέση ραφιού	Θερμοκρασία (°C)	Χρόνος ψησίματος (λεπτ.) (περίπου)
Τριφτοκούλουρο (γλυκό μπισκότο)	2-Κανονικό ταψί * 4-Ταψί για πίτες *	Θερμός αέρας	2 - 4	140	15 - 25
Μικρά κέικ	2-Κανονικό ταψί * 4-Ταψί για πίτες *	Θερμός αέρας	2 - 4	Σε μοντέλα με συρμάτινα ράφια: 150 Σε μοντέλα χωρίς συρμάτινα ράφια: 140	Σε μοντέλα με συρμάτινα ράφια: 25 - 40 Σε μοντέλα χωρίς συρμάτινα ράφια: 30 - 45

Συνιστάται προθέρμανση για όλα τα φαγητά.

*Αυτά τα αξεσουάρ μπορεί να μην περιλαμβάνονται με το προϊόν.

**Αυτά τα αξεσουάρ δεν περιλαμβάνονται με το προϊόν. Αυτά είναι εμπορικά διαθέσιμα αξεσουάρ.

Γκριλ

Φαγητό	Αξεσουάρ προς χρήση	Θέση ραφιού	Θερμοκρασία (°C)	Χρόνος ψησίματος (λεπτ.) (περίπου)
Μπιφτέκια (βοδινό) - 12 ποσότητες	Συρμάτινη σχάρα	4	250	20 - 30
Ψωμί τoστ	Συρμάτινη σχάρα	4	250	1 - 4

Συνιστάται προθέρμανση για 5 λεπτά για όλα τα φαγητά που ψήνονται στο γκριλ.
Γυρίστε τα κομμάτια του φαγητού μετά από 1/2 του συνολικού χρόνου ψησίματος στο γκριλ.

7 Συντήρηση και καθαρισμός

7.1 Γενικές πληροφορίες καθαρισμού

Γενικές προειδοποιήσεις

- Περιμένετε να κρυώσει το προϊόν πριν το καθαρίσετε. Οι καυτές επιφάνειες μπορούν να προκαλέσουν εγκαύματα!

- Μην περνάτε τα απορρυπαντικά απευθείας πάνω στις καυτές επιφάνειες. Μπορεί να δημιουργηθούν ανεξίτηλες κηλίδες.
- Μετά από κάθε χρήση, πρέπει να καθαρίζετε το προϊόν σχολαστικά και να το στεγνώνετε. Έτσι, τα κατάλοιπα φαγητού θα καθαρίζονται εύκολα και δεν θα καίγονται όταν επαναχρησιμοποιηθεί το προϊόν αρ-

γότερα. Επομένως, η ωφέλιμη διάρκεια ζωής παρατείνεται και τα συνήθη εμφανιζόμενα προβλήματα μειώνονται.

- Μη χρησιμοποιείτε ατμοκαθαριστές για τον καθαρισμό.
- Ορισμένα απορρυπαντικά ή καθαριστικά μπορούν να προξενήσουν ζημιά στην επιφάνεια. Στα ακατάλληλα καθαριστικά συγκαταλέγονται: χλωρίνη, καθαριστικά με αμμωνία, οξέα ή χλώριο, προϊόντα καθαρισμού με ατμό, προϊόντα αφαίρεσης αλάτων, κηλίδων και σκουριάς, καθαριστικά που χαράζουν (καθαριστικά σε κρέμα, σκόνη τριψίματος, κρέμα τριψίματος, είδη για τρίψιμο που χαράζουν, σύρμα τριψίματος, σκληρά σφουγγάρια, παλιά καθαρισμού που περιέχουν ακαθαρσίες και κατάλοιπα απορρυπαντικού).
- Δεν χρειάζεται ειδικό καθαριστικό για τον καθαρισμό μετά από κάθε χρήση. Καθαρίζετε τη συσκευή χρησιμοποιώντας απορρυπαντικό πιάτων, χλιαρό νερό και ένα μαλακό πανί ή σφουγγάρι, και κατόπιν στεγνώνετε την με ένα στεγνό πανί.
- Να φροντίζετε οπωσδήποτε να σκουπίζετε κάθε υπολειπόμενο υγρό μετά τον καθαρισμό και να καθαρίζετε αμέσως οποιαδήποτε φαγητά πιπσιλίζονται κατά το μαγείρεμα.
- Μην πλένετε κανένα εξάρτημα της συσκευής σας σε πλυντήριο πιάτων, εκτός εάν αναφέρεται διαφορετικά στο εγχειρίδιο χρήσης.

Επιφάνειες Inox - ανοξείδωτες

- Μη χρησιμοποιείτε καθαριστικά προϊόντα που περιέχουν οξύ ή χλώριο για να καθαρίσετε ανοξείδωτες επιφάνειες και λαβές.
- Το χρώμα των ανοξείδωτων-inox επιφανειών μπορεί να αλλάξει με την πάροδο του χρόνου. Αυτό είναι φυσιολογικό. Μετά από κάθε χρήση, καθαρίζετε με ένα απορρυπαντικό κατάλληλο για ανοξείδωτη ή inox επιφάνεια.
- Καθαρίζετε με ένα μαλακό πανί με σαπυνοδιάλυμα και υγρό απορρυπαντικό (που δεν χαράζει), κατάλληλο για επιφάνειες inox, προσέχοντας να σκουπίζετε μόνο σε μία κατεύθυνση.

- Αφαιρείτε αμέσως και χωρίς καθυστέρηση από τις γυάλινες και inox επιφάνειες κηλίδες από άλατα, λάδι, άμυλο και πρωτεΐνη. Οι κηλίδες μπορεί να προκαλέσουν σκουριά με την πάροδο του χρόνου.
- Τα καθαριστικά που ψεκάζονται/εφαρμόζονται στην επιφάνεια θα πρέπει να καθαρίζονται άμεσα. Αν παραμείνουν καθαριστικά που χαράζουν πάνω στην επιφάνεια, μπορεί να προκαλέσουν αλλαγή του χρώματος της επιφάνειας προς το λευκό.

Εμαγιέ επιφάνειες

- Μετά από κάθε χρήση, καθαρίζετε τις εμαγιέ επιφάνειες χρησιμοποιώντας απορρυπαντικό πιάτων, χλιαρό νερό και ένα μαλακό πανί ή σφουγγάρι, και κατόπιν στεγνώνετε τις με ένα στεγνό πανί.
- Αν η συσκευή σας διαθέτει λειτουργία εύκολου καθαρισμού με ατμό, μπορείτε να χρησιμοποιήσετε αυτή τη λειτουργία για μη μόνιμες ακαθαρσίες. (Δείτε το τμήμα "Εύκολος καθαρισμός με ατμό [► 36]".)
- Για επίμονες κηλίδες, μπορείτε να χρησιμοποιήσετε το καθαριστικό εσωτερικού του φούρνου και σχαρών που συνιστάται στον ιστότοπο της μάρκας του προϊόντος σας και ένα καθαριστικό πανί που δεν χαράζει. Μη χρησιμοποιείτε καθαριστικό εξωτερικών επιφανειών φούρνων.
- Ο φούρνος πρέπει να κρυώσει πριν τον καθαρισμό στον χώρο μαγειρέματος. Ο καθαρισμός καυτών επιφανειών θα προκαλέσει και κίνδυνο φωτιάς και ζημιά στην εμαγιέ επιφάνεια.

Καταλυτικές επιφάνειες

- Τα πλευρικά τοιχώματα στον χώρο μαγειρέματος μπορεί να είναι καλυμμένα μόνο με εμαγιέ ή με καταλυτικά τοιχώματα. Αυτό διαφέρει ανάλογα με το μοντέλο.
- Τα καταλυτικά τοιχώματα έχουν ελαφρά ματ και πορώδη επιφάνεια. Τα καταλυτικά τοιχώματα του φούρνου δεν πρέπει να καθαρίζονται.
- Οι καταλυτικές επιφάνειες απορροφούν λάδι χάρη στην πορώδη τους δομή και αρχίζουν να γυαλίζουν όταν η επιφάνεια έχει κορεστεί με λάδι, οπότε συνιστάται να αντικαθιστάτε τα εξαρτήματα αυτά.

Γυάλινες επιφάνειες

- Όταν καθαρίζετε γυάλινες επιφάνειες, μη χρησιμοποιείτε σκληρές μεταλλικές ξύστρες και καθαριστικά που χαράζουν. Αυτά μπορούν να προξενήσουν ζημιά στη γυάλινη επιφάνεια.
- Καθαρίζετε τη συσκευή χρησιμοποιώντας απορρυπαντικό πιάτων, χλιαρό νερό και ένα πανί μικροϊνών κατάλληλο για γυάλινες επιφάνειες και στεγνώνετε την με ένα στεγνό πανί μικροϊνών.
- Αν υπάρχουν κατάλοιπα απορρυπαντικού μετά τον καθαρισμό, σκουπίστε τα με κρύο νερό και στεγνώστε με ένα μαλακό και στεγνό πανί. Τα κατάλοιπα απορρυπαντικού μπορεί να προξενήσουν ζημιά στη γυάλινη επιφάνεια στην επόμενη χρήση του προϊόντος.
- Δεν πρέπει σε καμία περίπτωση να ξύσετε τα κατάλοιπα που έχουν ξεραθεί πάνω στην γυάλινη επιφάνεια με οδοντωτά μαχαίρια, σύρμα τριψίματος ή παρόμοια μέσα που χαράζουν.
- Μπορείτε να αφαιρέτε τις κηλίδες ασβεστίου (κίτρινες κηλίδες) από τη γυάλινη επιφάνεια με εμπορικά διαθέσιμο υλικό αφαίρεσης αλάτων, ή με ένα υλικό αφαίρεσης αλάτων όπως ξύδι ή χυμό λεμονιού.
- Αν η επιφάνεια έχει έντονη ρύπανση, απλώστε καθαριστικό πάνω στην κηλίδα με ένα σφουγγάρι και περιμένετε πολλή ώρα για να δράσει. Κατόπιν καθαρίστε τη γυάλινη επιφάνεια με ένα υγρό πανί.
- Αλλοιώσεις χρώματος και κηλίδες πάνω στη γυάλινη επιφάνεια είναι κανονικό φαινόμενο και όχι ελαττώματα.

Πλαστικά εξαρτήματα και βαμμένες επιφάνειες

- Καθαρίζετε τα πλαστικά εξαρτήματα και τις βαμμένες επιφάνειες χρησιμοποιώντας απορρυπαντικό πιάτων, χλιαρό νερό και ένα μαλακό πανί ή σφουγγάρι, και κατόπιν στεγνώνετε με ένα στεγνό πανί.
- Μη χρησιμοποιείτε σκληρές μεταλλικές ξύστρες και καθαριστικά που χαράζουν. Αυτά τα είδη μπορούν να προκαλέσουν ζημιά στις επιφάνειες.

- Βεβαιωθείτε ότι οι ενώσεις των μερών του προϊόντος δεν παραμένουν υγρές και με απορρυπαντικό. Αλλιώς μπορεί να προκύψει διάβρωση στις ενώσεις αυτές.

7.2 Καθαρισμός των αξεσουάρ

Μην πλένετε τα αξεσουάρ του προϊόντος σε πλυντήριο πιάτων εκτός αν αυτό αναφέρεται ρητά στο εγχειρίδιο χρήσης.

7.3 Καθαρισμός του πίνακα ελέγχου

- Όταν καθαρίζετε τον πίνακα ελέγχου με τα κουμπιά, σκουπίζετε τον πίνακα και τα κουμπιά με ένα ελαφρά υγρό μαλακό πανί και στεγνώνετε με ένα στεγνό πανί. Μην αφαιρέτε τα κουμπιά και τα στεγανοποιητικά που βρίσκονται από κάτω όταν καθαρίζετε τον πίνακα. Μπορεί να υποστούν ζημιά ο πίνακας ελέγχου και τα κουμπιά.
- Ενώ καθαρίζετε πίνακες ελέγχου τύπου inox με κουμπιά, μη χρησιμοποιείτε καθαριστικά επιφανειών inox γύρω από το κουμπί. Μπορεί να σβηστούν οι ενδείξεις γύρω από το κουμπί.
- Οι πίνακες ελέγχου αφής πρέπει να καθαρίζονται με ένα ελαφρά υγρό μαλακό πανί και να στεγνώνονται με ένα στεγνό πανί. Αν το προϊόν σας διαθέτει λειτουργία κλειδώματος πλήκτρων, ενεργοποιήστε το κλειδωμά πλήκτρων πριν τον καθαρισμό του πίνακα ελέγχου. Διαφορετικά, μπορεί να προκύψει λανθασμένη αντίχνευση στα πλήκτρα.

7.4 Καθαρισμός του εσωτερικού του φούρνου (χώρου μαγειρέματος)

Ακολουθήστε τα βήματα καθαρισμού που περιγράφονται στην ενότητα "Γενικές πληροφορίες καθαρισμού" σύμφωνα με τον τύπο των επιφανειών μέσα στον φούρνο σας.

Καθαρισμός των πλευρικών τοιχωμάτων του φούρνου

Τα πλευρικά τοιχώματα στον χώρο μαγειρέματος μπορεί να είναι καλυμμένα μόνο με εμαγιέ ή με καταλυτικά τοιχώματα. Αυτό διαφέρει ανάλογα με το μοντέλο. Αν υπάρ-

χει καταλυτικό τοίχωμα, ανατρέξτε για πληροφορίες στην ενότητα "Καταλυτικές επιφάνειες".

Αν το προϊόν σας έχει συρμάτινα ράφια, αφαιρέστε τα συρμάτινα ράφια πριν καθαρίσετε τα πλευρικά τοιχώματα. Κατόπιν ολοκληρώστε τον καθαρισμό όπως περιγράφεται στην ενότητα "Γενικές πληροφορίες καθαρισμού" σύμφωνα με τον τύπο της επιφάνειας των πλευρικών τοιχωμάτων.

Για να αφαιρέσετε τα πλευρικά συρμάτινα ράφια:

1. Αφαιρέστε το μπροστινό μέρος του συρμάτινου ραφιού τραβώντας μακριά από το πλευρικό τοίχωμα.
2. Τραβήξτε το συρμάτινο ράφι προς το μέρος σας για να το αφαιρέσετε τελείως.

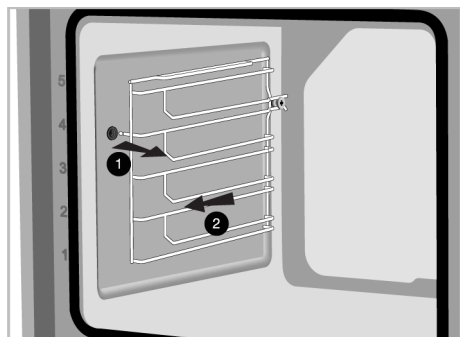

3. Για να επανασυνδέσετε τα ράφια, οι διαδικασίες που χρησιμοποιήθηκαν κατά την αφαίρεση πρέπει να επαναληφθούν από το τέλος προς την αρχή, διαδοχικά.

7.5 Εύκολος καθαρισμός με ατμό

Αυτός επιτρέπει τον εύκολο καθαρισμό των ακαθαρσιών (που δεν έχουν παραμείνει για μεγάλο χρονικό διάστημα) οι οποίες μαλακώνουν από τον ατμό μέσα στο φούρνο και από τα σταγονίδια συμπυκνώματος νερού στις εσωτερικές επιφάνειες του φούρνου.

1. Αφαιρέστε όλα τα αξεσουάρ από μέσα από το φούρνο.
2. Προσθέστε 500 ml νερό στο ταψί φούρνου και τοποθετήστε το στο 2ο ράφι στο φούρνο.

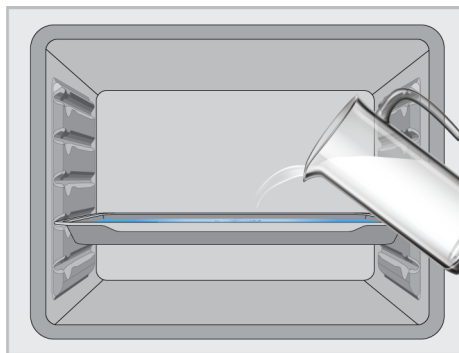

3. Ρυθμίστε τον φούρνο στη λειτουργία εύκολου καθαρισμού με ατμό και αφήστε τον να λειτουργήσει στους 100 °C για 15 λεπτά.

Ανοίξτε αμέσως την πόρτα του φούρνου και σκουπίστε το εσωτερικό του με ένα υγρό σφουγγάρι ή πανί. Όταν ανοίξετε την πόρτα θα ελευθερωθεί ατμός. Αυτός μπορεί να αποτελέσει κίνδυνο εγκαυμάτων. Προσέχετε όταν ανοίγετε την πόρτα της συσκευής. Για επίμονες ακαθαρσίες, καθαρίζετε το προϊόν χρησιμοποιώντας απορρυπαντικό πιάτων, χλιαρό νερό και ένα μαλακό πανί ή σφουγγάρι, και κατόπιν στεγνώνετε το με ένα στεγνό πανί.



Στη λειτουργία εύκολου καθαρισμού με ατμό, αναμένεται πως το προστιθέμενο νερό εξατμίζεται και συμπυκνώνεται στο εσωτερικό του φούρνου και της πόρτας του φούρνου για να μαλακώσει τις ελαφρές ακαθαρσίες που έχουν σχηματιστεί στο φούρνο σας. Το νερό από συμπύκνωση που σχηματίζεται πάνω στην πόρτα του φούρνου μπορεί να στάξει κάτω όταν ανοίξετε την πόρτα του φούρνου. Μόλις ανοίξετε την πόρτα του φούρνου σκουπίστε το νερό που σχηματίστηκε από συμπύκνωση.

(Διαφέρει ανάλογα με το μοντέλο του προϊόντος. Μπορεί να μη διατίθεται στο δικό σας προϊόν.) Μετά τη συμπύκνωση μέσα στο φούρνο, μπορεί να προκύψει συσσώρευση νερού ή υγρασίας στο κανάλι της κοιλότητας κάτω από τον φούρνο. Μετά τη

χρήση, σκουπίστε αυτό το κανάλι της κοιλολήτητας με ένα ελαφρά υγρό πανί και στεγνώστε το.



7.6 Καθαρισμός της πόρτας του φούρνου

Μπορείτε να αφαιρέσετε την πόρτα του φούρνου και τα τζάμια του φούρνου για να τα καθαρίσετε. Ο τρόπος αφαίρεσης της πόρτας και των τζαμιών εξηγείται στις ενότητες "**Αφαίρεση της πόρτας του φούρνου**" και "**Αφαίρεση των εσωτερικών τζαμιών της πόρτας**". Αφού αφαιρέσετε τα εσωτερικά τζάμια της πόρτας, καθαρίστε τα με απορρυπαντικό πιάτων, χλιαρό νερό και ένα μαλακό πανί ή σφουγγάρι, και στεγνώστε τα με ένα στεγνό πανί. Για τον καθαρισμό καταλοίπων αλάτων που μπορεί να σχηματιστούν πάνω στο τζάμι του φούρνου, σκουπίστε το τζάμι με ξύδι και ξεπλύνετε.



Μη χρησιμοποιείτε σκληρά καθαριστικά που χαράζουν, μεταλλικές ξύστρες, σύρμα τριψίματος ή λευκαντικά για να καθαρίσετε την πόρτα και το τζάμι του φούρνου.

Αφαίρεση της πόρτας του φούρνου

1. Ανοίξτε την πόρτα του φούρνου.
2. Ανοίξτε τα κλιπ στην υποδοχή μεντεσέ της μπροστινής πόρτας στα δεξιά και αριστερά ωθώντας τα προς τα κάτω όπως δείχνει η εικόνα.
3. Μπορεί οι μεντεσέδες να είναι του τύπου (A), (B) ή (C), ανάλογα με το μοντέλο του προϊόντος. Οι εικόνες που ακολουθούν δείχνουν πώς να ανοίγετε κάθε έναν από τους τύπους μεντεσέ.
4. Ο μεντεσές τύπου (A) υπάρχει σε κανονικούς τύπους πόρτας.

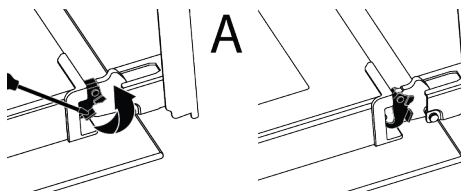

5. Ο μεντεσές τύπου (B) υπάρχει σε τύπους πόρτας απαλού κλεισίματος.

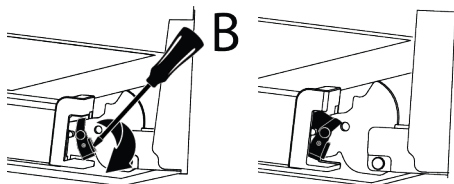

6. Ο μεντεσές τύπου (C) υπάρχει σε τύπους πόρτας απαλού ανοίγματος/κλεισίματος.

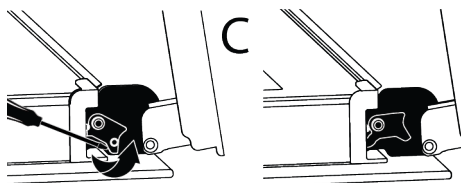

7. Φέρτε την πόρτα του φούρνου στη μέση ανοιχτή θέση.

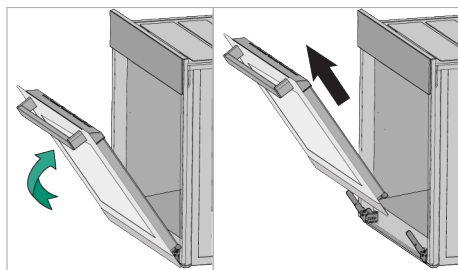

8. Τραβήξτε την πόρτα που αφαιρέθηκε προς τα πάνω για να την ελευθερώσετε από τους μεντεσέδες δεξιά και αριστερά και αφαιρέστε την.



Για να επανασυνδέσετε την πόρτα, οι διαδικασίες που χρησιμοποιήθηκαν κατά την αφαίρεση πρέπει να επαναληφθούν από το τέλος προς την αρχή, διαδοχικά. Όταν εγκαθιστάτε την πόρτα, φροντίστε απαραίτητα να κλείνετε τα κλιπ στην υποδοχή των μεντεσέδων.

7.7 Αφαίρεση του εσωτερικού τζαμιού της πόρτας του φούρνου

Το εσωτερικό τζάμι της μπροστινής πόρτας του προϊόντος μπορεί να αφαιρεθεί για καθαρισμό.

1. Ανοίξτε την πόρτα του φούρνου.
2. Τραβήξτε το πλαστικό εξάρτημα που είναι συνδεδεμένο στο πάνω τμήμα της μπροστινής πόρτας προς το μέρος σας ενώ ταυτόχρονα ωθείτε τα σημεία πίεσης και στις δύο πλευρές του εξαρτήματος, και αφαιρέστε το εξάρτημα.

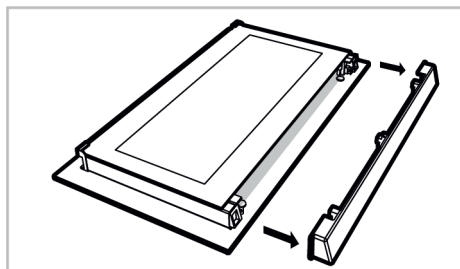
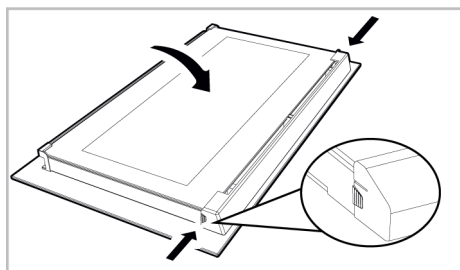

3. Όπως δείχνει η εικόνα, ανυψώστε προσεκτικά το τελείως εσωτερικό τζάμι (1) προς το "A" και κατόπιν αφαιρέστε το τραβώντας το προς το "B".

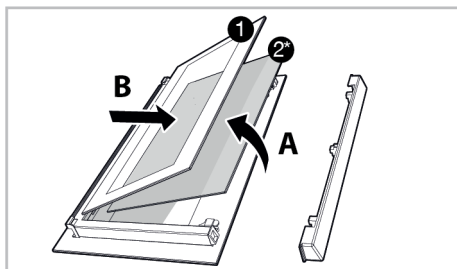

- | | |
|---------------------------|--|
| 1 Τελείως εσωτερικό τζάμι | 2* Εσωτερικό τζάμι (Μπορεί να μη διατίθεται στο δικό σας προϊόν) |
|---------------------------|--|

4. Αν το προϊόν σας έχει εσωτερικό γυαλί (2), επαναλάβετε την ίδια διαδικασία για να το αποσυνδέσετε (2).
5. Το πρώτο βήμα για την επανασυναρμολόγηση της πόρτας είναι να επανατοποθετήσετε το εσωτερικό τζάμι (2). Τοποθετήστε τη λοξοτημημένη πλευρά του τζαμιού ώστε να συναντήσει τη λοξοτημημένη πλευρά της πλαστικής υποδοχής. (Αν το προϊόν σας έχει εσωτερικό τζάμι). Το εσωτερικό τζάμι (2) πρέπει να τοποθετηθεί μέσα στην πλαστική υποδοχή που είναι η πιο κοντινή στο τελείως εσωτερικό τζάμι (1).
6. Όταν επανατοποθετείτε το τελείως εσωτερικό τζάμι (1), βεβαιωθείτε ότι η τυπωμένη πλευρά του τζαμιού είναι στραμμένη προς το εσωτερικό τζάμι. Είναι κρίσιμο να τοποθετήσετε τις κάτω γωνίες του τελείως εσωτερικού τζαμιού (1) ώστε να εδράσουν σε επαφή με τις κάτω πλαστικές υποδοχές.
7. Ωθήστε το πλαστικό εξάρτημα προς το πλαίσιο έως ότου ακουστεί ήχος "κλικ".

7.8 Καθαρισμός της λάμπας του φούρνου

Σε περίπτωση που λερωθεί η γυάλινη πόρτα της λάμπας του φούρνου μέσα στον χώρο μαγειρέματος, καθαρίστε την χρησιμοποιώντας απορρυπαντικό πιάτων, χλιαρό νερό και ένα μαλακό πανί ή σφουγγάρι και στεγνώστε τη με ένα στεγνό πανί. Σε περίπτωση βλάβης του λαμπτήρα του

φούρνου, μπορείτε να αντικαταστήσετε τον λαμπτήρα του φούρνου σύμφωνα με τις ενότητες που ακολουθούν.

Αντικατάσταση του λαμπτήρα του φούρνου

Γενικές προειδοποιήσεις

- Για να αποφύγετε τον κίνδυνο ηλεκτροπληξίας, πριν αντικαταστήσετε τον λαμπτήρα του φούρνου αποσυνδέστε το προϊόν από το ρεύμα και περιμένετε να κρυώσει ο φούρνος. Οι καυτές επιφάνειες μπορούν να προκαλέσουν εγκαύματα!
- Αυτός ο φούρνος φωτίζεται από έναν λαμπτήρα πυρακτώσεως ισχύος μικρότερης των 40 W, ύψους μικρότερου των 60 mm, διαμέτρου μικρότερης των 30 mm ή λαμπτήρα αλογόνου με υποδοχές G9 και ισχύ μικρότερη των 60 W. Οι λαμπτήρες είναι κατάλληλοι για λειτουργία σε θερμοκρασίες άνω των 300 °C. Οι λαμπτήρες φούρνου είναι διαθέσιμοι από τα Εξουσιοδοτημένα σέρβις ή αδειούχους τεχνικούς. Αυτό το προϊόν περιέχει έναν λαμπτήρα ενεργειακής κλάσης G.
- Η θέση του λαμπτήρα μπορεί να διαφέρει από αυτή που δείχνει η εικόνα.
- Ο λαμπτήρας που χρησιμοποιείται στο προϊόν αυτό δεν είναι κατάλληλος για χρήση φωτισμού των χώρων του σπιτιού. Ο σκοπός αυτού του λαμπτήρα είναι να διευκολύνει τον χρήστη να βλέπει το φαγητό.
- Οι λαμπτήρες που χρησιμοποιούνται στο προϊόν αυτό πρέπει να έχουν αντοχή σε ακραίες φυσικές συνθήκες όπως θερμοκρασίες πάνω από 50 °C.

Αν ο φούρνος σας έχει στρογγυλή λάμπα,

1. Αποσυνδέστε το προϊόν από την παροχή ρεύματος.
2. Αφαιρέστε το γυάλινο κάλυμμα περιστρέφοντάς το αριστερόστροφα.

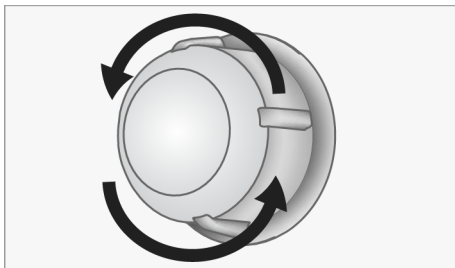

3. Αν ο λαμπτήρας του φούρνου είναι του τύπου (A) που φαίνεται στην παρακάτω εικόνα, περιστρέψτε τον λαμπτήρα του φούρνου όπως δείχνει η εικόνα και αντικαταστήστε τον με καινούργιο. Αν το μοντέλο είναι τύπου (B), τραβήξτε τον λαμπτήρα έξω όπως δείχνει η εικόνα και αντικαταστήστε τον με καινούργιο.

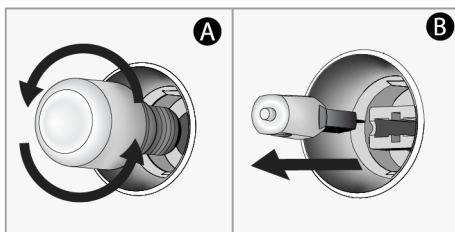

4. Επανατοποθετήστε το γυάλινο κάλυμμα. **Αν ο φούρνος σας έχει τετράγωνη λάμπα,**

1. Αποσυνδέστε το προϊόν από την παροχή ρεύματος.
2. Αφαιρέστε τα συρμάτινα ράφια σύμφωνα με την περιγραφή.

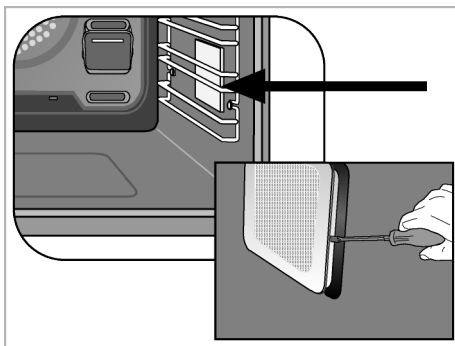

3. Ανυψώστε το προστατευτικό γυάλινο κάλυμμα του λαμπτήρα χρησιμοποιώντας ένα κατσαβίδι. Αφαιρέστε πρώτα τη βίδα, εάν υπάρχει βίδα στην τετράγωνη λάμπα του προϊόντος σας.
4. Αν ο λαμπτήρας του φούρνου είναι του τύπου (A) που φαίνεται στην παρακάτω εικόνα, περιστρέψτε τον λαμπτήρα του φούρνου όπως δείχνει η εικόνα και αντικαταστήστε τον με καινούργιο. Αν το μοντέλο είναι τύπου (B), τραβήξτε τον λαμπτήρα έξω όπως δείχνει η εικόνα και αντικαταστήστε τον με καινούργιο.

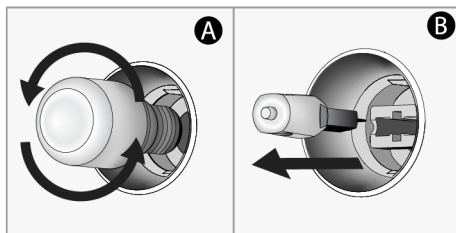

5. Επανατοποθετήστε το γυάλινο κάλυμμα και τα συρματίνα ράφια.

8 Επίλυση προβλημάτων

Αν το πρόβλημα επιμένει αφού ακολουθήσετε τις οδηγίες στην ενότητα αυτή, επικοινωνήστε με τον τοπικό σας έμπορο ή με ένα Εξουσιοδοτημένο Σέρβις. Ποτέ μην επιχειρήσετε να επισκευάσετε μόνοι σας τη συσκευή.

Εξέρχεται ατμός κατά τη λειτουργία του φούρνου.

- Είναι φυσιολογικό να φαίνεται ατμός κατά την διάρκεια της λειτουργίας. >>> Αυτό δεν είναι σφάλμα.

Εμφανίζονται σταγονίδια νερού κατά το μαγείρεμα

- Ο ατμός που παράγεται κατά το μαγείρεμα συμπυκνώνεται όταν έρχεται σε επαφή με κρύες επιφάνειες εξωτερικά του προϊόντος και μπορεί να σχηματίζει σταγονίδια νερού. >>> Αυτό δεν είναι σφάλμα.

Ακούγονται μεταλλικοί ήχοι κατά τη θέρμανση και την ψύξη του προϊόντος.

- Μεταλλικά μέρη του προϊόντος μπορεί να διαστέλλονται και να παράγουν ήχους όταν θερμαίνονται. >>> Αυτό δεν είναι σφάλμα.

Το προϊόν δεν λειτουργεί.

- Η ασφάλεια μπορεί να είναι ελαττωματική ή καμμένη. >>> Ελέγξτε τις ασφάλειες στον πίνακα ασφαλειών. Αλλάξτε τις αν χρειάζεται ή ενεργοποιήστε τις πάλι.
- Ίσως η συσκευή δεν έχει συνδεθεί στη (γειωμένη) πρίζα. >>> Ελέγξτε αν η συσκευή έχει συνδεθεί στην πρίζα.

- (Αν υπάρχει χρονοδιακόπτης στη συσκευή σας) Τα πλήκτρα στον πίνακα ελέγχου δεν λειτουργούν. >>> Αν το προϊόν σας διαθέτει λειτουργία κλειδώματος πλήκτρων, μπορεί να είναι ενεργοποιημένη, απενεργοποιήστε το κλειδώμα πλήκτρων.

Ο φωτισμός του φούρνου δεν ανάβει.

- Ενδεχόμενη βλάβη του λαμπτήρα του φούρνου. >>> Αντικαταστήστε τον λαμπτήρα του φούρνου.
- Δεν υπάρχει ηλεκτρικό ρεύμα. >>> Ελέγξτε ότι το δίκτυο ρεύματος είναι λειτουργικό και ελέγξτε τις ασφάλειες στον πίνακα ασφαλειών. Αλλάξτε τις ασφάλειες αν χρειάζεται ή ενεργοποιήστε τις πάλι.

Ο φούρνος δεν θερμαίνεται.

- Ο φούρνος ίσως δεν έχει ρυθμιστεί σε συγκεκριμένη λειτουργία μαγειρέματος και/ή θερμοκρασία. >>> Ρυθμίστε τον φούρνο σε συγκεκριμένη λειτουργία μαγειρέματος και/ή θερμοκρασία.
- Για μοντέλα με χρονοδιακόπτη, δεν έχει ρυθμιστεί η ώρα. >>> Ρυθμίστε την ώρα.
- Δεν υπάρχει ηλεκτρικό ρεύμα. >>> Ελέγξτε ότι το δίκτυο ρεύματος είναι λειτουργικό και ελέγξτε τις ασφάλειες στον πίνακα ασφαλειών. Αλλάξτε τις ασφάλειες αν χρειάζεται ή ενεργοποιήστε τις πάλι.

(Για μοντέλα με χρονοδιακόπτη) Η οθόνη του χρονοδιακόπτη αναβοσβήνει ή το σύμβολο χρονοδιακόπτη έχει παρραμείνει αναμμένο.

- Ίσως υπήρξε προηγουμένως διακοπή ρεύματος. >>> Ρυθμίστε την ώρα / Απενεργοποιήστε τα κουμπιά λειτουργιών του προϊόντος και ενεργοποιήστε τα πάλι στην επιθυμητή θέση.

ΠΑΡ. ΣΕΪΤΑΝΙΔΗΣ Α.Ε.

ΠΟΛΥΣΤΥΛΟ ΚΑΒΑΛΑΣ ΤΗΛ 2510 392 180-3
ΥΠΟΚΑΤΑΣΤΗΜΑ ΑΘΗΝΩΝ
ΑΛΙΜΟΥ 8 ΚΑΙ ΖΑΛΟΓΓΟΥ, ΑΛΙΜΟΣ
ΤΗΛ 211 012 2829-30-31-32
E-mail: seitanidis@otenet.gr



ΕΓΓΥΗΣΗ

Η εταιρεία ΠΑΡ.ΣΕΪΤΑΝΙΔΗΣ Α.Ε. σας ευχαριστεί για την προτίμηση που δείξατε αγοράζοντας τις συσκευές beko και σας παρέχει τον παρακάτω χρόνο εγγύησης από την ημερομηνία αγοράς τους. Αν μέσα στην διάρκεια της εγγύησης η συσκευή σας χρειαστεί επισκευή, μπορείτε να ενημερωθείτε για τα εξουσιοδοτημένα service από το τηλεφωνικό κέντρο της εταιρεία μας στο τηλέφωνο **2510 392511 / 2510 392512**

ΨΥΓΕΙΑ	3 ΧΡΟΝΙΑ	ΚΑΤΑΨΥΚΤΕΣ	3 ΧΡΟΝΙΑ
ΚΟΥΖΙΝΕΣ	3 ΧΡΟΝΙΑ	ΦΟΥΡΝΟΙ ΜΙΚΡΟΚΥΜΑΤΩΝ	2 ΧΡΟΝΙΑ
ΠΛΥΝΤΗΡΙΑ	3 ΧΡΟΝΙΑ	ΜΙΚΡΟΣΥΣΚΕΥΕΣ - ΣΚΟΥΠΕΣ	2 ΧΡΟΝΙΑ

ΟΝΟΜΑΤΕΠΩΝΥΜΟ ΑΓΟΡΑΣΤΗ..... ΑΡ. ΕΓΓΥΗΣΗΣ.....
 ΑΡ. ΠΑΡΑΣΤΑΤ. ΑΓΟΡΑΣ.....
 ΔΙΕΥΘΥΝΣΗ..... ΜΟΝΤΕΛΟ ΣΥΣΚΕΥΗΣ.....
 ΣΕΙΡΙΑΚΟΣ ΑΡΙΘΜΟΣ ΣΥΣΚΕΥΗΣ.....
 ΤΗΛ : ΗΜΕΡ/ΝΙΑ ΑΓΟΡΑΣ.....
ΣΦΡΑΓΙΔΑ & ΥΠΟΓΡΑΦΗ ΠΩΛΗΤΗ.....



..... ΑΡ. ΕΓΓΥΗΣΗΣ.....
 ΑΡ. ΠΑΡΑΣΤΑΤ. ΑΓΟΡΑΣ.....
 ΜΟΝΤΕΛΟ ΣΥΣΚΕΥΗΣ.....
 ΣΕΙΡΙΑΚΟΣ ΑΡΙΘΜΟΣ ΣΥΣΚΕΥΗΣ.....
 ΔΙΕΥΘΥΝΣΗ..... ΗΜΕΡ/ΝΙΑ ΑΓΟΡΑΣ.....

 ΤΗΛ : **ΣΦΡΑΓΙΔΑ & ΥΠΟΓΡΑΦΗ ΠΩΛΗΤΗ.....**

ΟΡΟΙ ΚΑΙ ΠΡΟΫΠΟΘΕΣΕΙΣ ΙΣΧΥΟΣ ΤΗΣ ΠΑΡΟΥΣΗΣ ΕΓΓΥΗΣΗΣ

1. Για να ισχύει η παρούσα εγγύηση θα πρέπει να συμπληρωθούν πλήρως και να υπογραφούν δεόντως με φροντίδα του πελάτη και τα δύο μέρη της εγγύησης. Το απόκομμα για την εταιρεία θα πρέπει να ταχυδρομηθεί με συστημένη επιστολή ή να προσκομηθεί στα γραφεία της εταιρείας μας (Πολύτυλο Καβάλας Τ.Θ 1402 , Τ.Κ.64003) εντός 10 ημερών από την ημερομηνία αγοράς.
2. Η εργασιαστική εγγύηση καλύπτει τον χρόνο που αναγράφεται στον σχετικό πίνακα για κάθε συσκευή, κάθε ανωμαλία ή βλάβη που οφείλεται αποκλειστικά σε κατασκευαστικό ελάττωμα ή ελαττωματικό εξάρτημα της συσκευής. Η αποκατάσταση της βλάβης γίνεται εντελώς δωρεάν δια της αντικατάστασης ή επισκευής του ελαττωματικού εξαρτήματος. Σε καμία περίπτωση δεν προβλέπεται η **αντικατάσταση** της συσκευής. Ο καταναλωτής οφείλει με δικές του δαπάνες να πάει την συσκευή στο κοντινότερο εξουσιοδοτημένο service της εταιρίας.
3. Η εταιρεία μας διατηρεί το δικαίωμα να καθορίζει τον τρόπο και τόπο επισκευής των βλαβών κατά την απόλυτη κρίση της .
4. Η εγγύηση δεν καλύπτει βλάβες που οφείλονται άμεσα ή έμμεσα σε αμέλεια , παράλειψη , κακή εγκατάσταση και πάσης φύσεως επέμβαση στη συσκευή από μη εξουσιοδοτημένο συνεργείο , κακή χρήση και ελλιπή συντήρηση της συσκευής. Επίσης η εταιρεία μας δεν ευθύνεται για βλάβες που οφείλονται σε κακή ηλεκτρική σύνδεση σε τάση διαφορετική από την αναγραφόμενη στη πινακίδα της συσκευής , σε μη γεωμετρικό ρευματοδότη ή σε μεταβολές της τάσης. Στις καλύψεις της εγγύησης δεν συμπεριλαμβάνονται τα εύθραυστα εξαρτήματα όπως ενδεικτικά αναφέρουμε : γυάλινες και πλαστικές επιφάνειες , λυχνίες κ.α.
5. Η εγγύηση παρέχεται προς τον αρχικό αγοραστή και ισχύει από την ημερομηνία αγοράς της συσκευής.
6. Η παρούσα εγγύηση πρέπει να συνοδεύεται από τιμολόγιο ή δελτίο λιανικής πώλησης ή φωτοαντίγραφο αυτού.

Αποφύγετε την αλλοίωση της εγγύησης και της πινακίδας μητρώου που βρίσκεται στο πίσω μέρος της συσκευής.

Φυλάξτε την εγγύηση και μετά την λήξη της.

Προσκομίστε την σε κάθε αίτημα για επισκευή.

ΠΡΟΣΟΧΗ

ΣΕ ΠΕΡΙΠΤΩΣΗ ΠΟΥ ΔΕΝ ΣΤΑΛΕΙ Η ΚΑΡΤΑ ΕΓΓΥΗΣΕΩΣ ΕΝΤΟΣ 10 ΗΜΕΡΩΝ ΣΤΗΝ ΕΤΑΙΡΕΙΑ ΔΕΝ ΙΣΧΥΕΙ Η ΕΓΓΥΗΣΗ ΤΗΣ ΣΥΣΚΕΥΗΣ ΠΟΥ ΕΠΙΛΕΞΑΤΕ

SERVICE ΛΕΥΚΩΝ ΣΥΣΚΕΥΩΝ

ΑΘΗΝΑ ΜΑΚΡΗΣ ΦΩΤΙΟΣ	210 2116649 6932366733	ΘΕΣΣΑΛΟΝΙΚΗ ΓΙΑΓΟΥΡΗΣ Π. Κ ΣΙΑ Ο.Ε.	6947424284 6936065106
ΠΑΤΡΑ ΧΟΡΜΠΑΣ ΝΙΚΟΛΑΟΣ	2610 640810 6932 437700	ΒΟΛΟΣ ΝΑΟΥΜΙΔΗΣ ΓΕΩΡΓΙΟΣ	22410 94130 6981972363
ΙΩΑΝΝΙΝΑ ΤΣΟΥΓΙΑΣ ΧΡΗΣΤΟΣ	26510 31947 6945 306990	ΚΟΜΟΤΗΝΗ ΠΑΠΑΖΟΥΔΗΣ ΚΩΝΣΤΑΝΤΙΝΟΣ	25310 33711 6932 587473

SERVICE ΘΡΑΚΕΩΡΑΣΕΩΝ – HIFI

ΑΘΗΝΑ ΜΑΝΩΛΟΠΟΥΛΟΣ ΓΕΩΡΓΟΣ	210 8836512	ΘΕΣΣΑΛΟΝΙΚΗ ΣΑΜΙΟΣ ΠΑΡΑΣΧΟΣ	2310 429229
ΠΑΤΡΑ ΗΛΙΟΠΟΥΛΟΣ ΔΗΜΗΤΡΙΟΣ	2610 622388	ΒΟΛΟΣ ΜΑΡΓΑΡΙΤΟΥΛΗΣ ΘΕΟΔΩΡΟΣ	24210 30113



ΠΡΟΣ : 

ΧΩΡΟΣ
ΓΡΑΜ / ΜΟΥ

ΠΑΡ. ΣΕΪΤΑΝΙΔΗΣ Α.Ε.

ΠΟΛΥΣΤΥΛΟ ΚΑΒΑΛΑΣ
Τ.Θ 1402 , Τ.Κ.64003
ΤΗΛ 2510 392180-3

Benvenuto!

Gentile cliente,

Grazie per aver scelto il prodotto Beko . Vogliamo che il tuo prodotto, realizzato con alta qualità e tecnologia, ti offra la massima efficienza. Quindi, prima di utilizzare il prodotto leggere con attenzione il presente manuale e qualsiasi altra documentazione fornita in dotazione.

Tieni sempre a mente tutte le informazioni e le avvertenze riportate nel manuale d'uso. In questo modo proteggerai te stesso e il tuo prodotto dai possibili pericoli.

Conserva il manuale d'uso. Qualora cedessi il prodotto a un'altra persona, ti invitiamo a consegnare anche il manuale. Le condizioni di garanzia, l'uso e i metodi di risoluzione dei problemi per il vostro prodotto vengono indicati nel presente manuale.

I simboli e le loro descrizioni nel manuale dell'utente:



Pericolo che potrebbe causare morte o lesioni.



Informazioni importanti e consigli utili per l'utilizzo.



Leggi il manuale dell'utente.



Avvertenza: superficie calda.

AVVISO

Pericolo che può causare danni materiali al prodotto o all'ambiente.

Arçelik A.Ş.

Karaağaç caddesi No:2-6
34445 Sütlüce/İstanbul/TURKEY

Made in TURKEY

Indice

1 Istruzioni relative alla sicurezza ..	46
1.1 Uso previsto	46
1.2 Sicurezza di bambini, persone disabili e animali domestici	46
1.3 Sicurezza elettrica	47
1.4 Sicurezza in fase di trasporto	49
1.5 Installazione in sicurezza.....	50
1.6 Utilizzo in sicurezza.....	50
1.7 Avvertenze sulla temperatura.....	51
1.8 Uso degli accessori.....	51
1.9 Sicurezza nella cottura.....	51
1.10 Manutenzione e pulizia in sicurezza.....	53
2 Istruzioni relative all'ambiente.....	53
2.1 Direttiva sui rifiuti	53
2.1.1 Conformità con la direttiva WEEE e smaltimento del prodotto di scarto.....	53
2.2 Informazioni sull'imballaggio	54
2.3 Consigli per risparmiare energia ..	54
3 Il prodotto	55
3.1 Presentazione del prodotto	55
3.2 Introduzione e utilizzo del pannello di controllo del prodotto	55
3.2.1 Pannello di controllo.....	56
3.2.2 Introduzione al pannello di controllo del forno.....	56
3.3 Funzioni operative del forno	56
3.4 Accessori del prodotto.....	57
3.5 Uso degli accessori del prodotto .	58
3.6 Specifiche tecniche.....	61
4 Primo utilizzo.....	62
4.1 Prima impostazione del timer	62
4.2 Pulizia iniziale	62
5 Utilizzo del forno	63
5.1 Informazioni generali sull'uso del forno	63
5.2 Funzionamento dell'unità di controllo del forno	63
5.3 Impostazioni	65
6 Informazioni generali sulla cottura	67
6.1 Avvertenze generiche sulla cottura nel forno.....	67

6.1.1 Pasticcini e alimenti da forno....	67
6.1.2 Carne, pesce e pollame.....	71
6.1.3 Grill	72
6.1.4 Alimenti di prova	72
7 Manutenzione e pulizia	74
7.1 Informazioni generiche per la pulizia.....	74
7.2 Accessori per la pulizia	76
7.3 Pulizia del pannello di controllo	76
7.4 Pulizia dell'interno del forno (area di cottura).....	76
7.5 Pulizia a vapore facile.....	76
7.6 Pulire lo sportello del forno	77
7.7 Rimuovere il vetro interno dello sportello del forno.....	78
7.8 Pulizia della lampada del forno	79
8 Risoluzione dei problemi	80



1 Istruzioni relative alla sicurezza

- Questa sezione contiene istruzioni di sicurezza necessarie a prevenire rischi di lesioni personali o danni alle cose.
- Se il prodotto viene consegnato a un altro utente per uso personale o di seconda mano, è necessario provvedere a consegnare anche il manuale d'uso, le etichette del prodotto e gli altri documenti e parti pertinenti.
- La nostra azienda non è responsabile dei danni collegabili al non rispetto di queste istruzioni.
- Il mancato rispetto di queste istruzioni invaliderà anche qualsiasi garanzia.
- Far sempre eseguire i lavori di installazione e riparazione dal produttore, dal servizio di assistenza autorizzato o da una persona specificata dall'importatore.
- Utilizzare solo ricambi e accessori originali.
- Non riparare o sostituire alcun componente del prodotto, a meno che non sia chiaramente specificato nel manuale d'uso.
- Non effettuare modifiche tecniche al prodotto.



1.1 Uso previsto

- Questo prodotto è progettato per essere usato in casa. Non è utilizzabile per scopi commerciali.
- Non utilizzare il prodotto in giardini, balconi o altri ambienti all'aperto. Questo prodotto è destinato ad essere utilizzato nelle abitazioni e nelle cucine del personale di negozi, uffici e altri ambienti di lavoro.
- **AVVERTENZA:** Questo prodotto deve essere usato unicamente per cuocere. Non dovrebbe essere usato per altri scopi come riscaldare un ambiente.
- Il forno può essere utilizzato per scongelare, cuocere, friggere e grigliare il cibo.
- Questo prodotto non deve essere utilizzato per riscaldare piastre o asciugare asciugamani o vestiti appendendoli sul manico.



1.2 Sicurezza di bambini, persone disabili e animali domestici

- Questo prodotto può essere utilizzato da bambini dagli 8 anni in su e da persone che non sono in grado di sviluppare le proprie capacità fisiche,

- sensoriali o mentali, o che non hanno esperienza e conoscenza, purché siano sorvegliati o addestrati sull'uso sicuro e sui pericoli legati all'uso del prodotto.
- I bambini non devono giocare con il prodotto. Gli interventi di pulizia e manutenzione non vanno eseguiti dai bambini a meno che non siano supervisionati da una persona adulta.
 - Questo prodotto non deve essere utilizzato da persone con capacità fisiche, sensoriali o mentali limitate (inclusi i bambini), a meno che non siano tenute sotto controllo o non ricevano le necessarie istruzioni.
 - Sorvegliare i bambini per evitare che giochino con il prodotto.
 - I dispositivi elettrici sono pericolosi per i bambini e gli animali domestici. I bambini e gli animali domestici non devono giocare, salire o entrare nel forno.
 - Non mettere sul forno oggetti che i bambini potrebbero raggiungere.
 - **AVVERTENZA:** Durante l'uso, le superfici accessibili del prodotto sono calde. Tenere i bambini lontano dal forno.
 - Tenere i materiali da imballaggio fuori dalla portata dei bambini. Si rischiano lesioni e soffocamento.
 - Quando lo sportello è aperto, non metterci sopra oggetti pesanti e non lasciare che i bambini ci si siedano sopra. Si potrebbe provocare il ribaltamento del forno o danneggiare le cerniere dello sportello.
 - Prima di eliminare i prodotti usurati e inutili:
 1. Scollegare la presa di alimentazione e rimuoverla dalla presa.
 2. Tagliare il cavo di alimentazione e scollegarlo con la spina dal prodotto.
 3. Adottare precauzioni per impedire che i bambini accedano al prodotto.
 4. Non consentire ai bambini di giocare con il prodotto quando è nella modalità inattiva.



1.3 Sicurezza elettrica

- Collegare il prodotto a una presa dotata di messa a terra protetta da uno fusibile del valore indicato dall'etichetta. Fare in modo che la messa a terra venga eseguita da un elettricista qualificato. In conformità con le normative locali/nazionali, non utilizzare il prodotto senza messa a terra.

- La spina o il collegamento elettrico dell'apparecchio devono essere in un luogo facilmente accessibile. Qualora ciò non fosse possibile, sull'impianto elettrico al quale il prodotto è collegato dovrebbe essere presente un meccanismo (fusibile, interruttore, commutatore, ecc.) nel rispetto delle norme elettriche e che separi tutti i poli dalla rete.
- Scollegare il prodotto o spegnere il fusibile prima di eseguire riparazioni, operazioni di manutenzione e pulizia.
- Inserire il prodotto in una presa conforme ai valori di tensione e frequenza specificati nella targhetta d'identificazione.
- (Se il prodotto non dispone di un cavo di rete) servirsi unicamente del cavo di collegamento descritto nella sezione "Specifiche tecniche".
- Non inceppare il cavo di alimentazione sotto e dietro il prodotto. Non appoggiare oggetti pesanti sul cavo di alimentazione. Il cavo di alimentazione non deve essere piegato, schiacciato e non deve venire a contatto con alcuna fonte di calore.
- Accertarsi che il cavo di alimentazione non si sia inceppato o sia rimasto schiacciato mentre il prodotto veniva spinto in posizione dopo l'installazione o dopo le procedure di pulizia.
- Quando è in uso, la superficie posteriore del forno diventa calda. I cavi di alimentazione non devono toccare la superficie posteriore del prodotto. In caso contrario potrebbe danneggiarsi.
- Non incastrare i cavi elettrici nello sportello del forno e non passarli su superfici calde. In caso contrario, l'isolamento dei cavi potrebbe fondersi e causare incendi a causa di un corto circuito.
- Utilizzare solo il cavo originale. Non utilizzare cavi tagliati o danneggiati.
- Non utilizzare prolunghe o prese multiple per azionare il prodotto.
- Contattare il centro assistenza autorizzato o l'importatore per utilizzare l'adattatore approvato nei casi in cui sia necessario l'uso di un adattatore convertitore (per il tipo a spina).
- Contattare l'importatore o il centro assistenza autorizzato se la lunghezza della linea elettrica è inadeguata.
- Fonti di alimentazione portatili o prese multiple possono surriscaldarsi e prendere fuoco. Te-

nera più prese e fonti di alimentazione portatili lontane dal prodotto.

- Se il cavo di alimentazione è danneggiato, al fine di prevenire possibili pericoli, deve essere sostituito dal produttore, da un servizio autorizzato o da una persona da specificare da parte dell'azienda importatrice.
- **AVVERTENZA:** Prima di sostituire la lampada del forno, per evitare scosse elettriche, assicurarsi di scollegare il prodotto dalla rete elettrica. Scollegare il prodotto o spegnere il fusibile dalla scatola dei fusibili.

Se il prodotto è dotato di cavo di alimentazione e spina:

- Non inserire mai la spina del prodotto in una presa rotta, allentata o non inserita correttamente. Assicurarsi che la spina sia completamente inserita nella presa. In caso contrario, i collegamenti potrebbero surriscaldarsi e causare un incendio.
- Evitare di inserire il dispositivo in prese unte, sporche o potenzialmente esposte all'acqua (come quelle vicino a un piano di lavoro da cui l'acqua potrebbe fuoriuscire). In caso contrario sussiste il rischio di cortocircuito e folgorazione.

- Non toccare la presa con le mani umide!
- Estrarre la spina dalla presa utilizzando il corpo della spina stesso anziché il cavo.



1.4 Sicurezza in fase di trasporto

- Scollegare il prodotto dalla rete elettrica prima di trasportarlo.
- Il prodotto è pesante, è consigliato il trasporto del prodotto con almeno due persone.
- Per trasportare o spostare il prodotto non utilizzare lo sportello e/o la maniglia.
- Non posizionare oggetti sull'apparecchio. Posizionarlo verticalmente.
- Quando si deve trasportare il prodotto, avvolgerlo con materiale da imballaggio a bolle d'aria o cartone spesso e legarlo con del nastro adesivo. Fissare le parti mobili del prodotto in modo da impedire danni.
- Prima di installare il prodotto, controllare che non abbia subito danni durante il trasporto. Contattare l'importatore o il centro assistenza autorizzato se danneggiato.

1.5 **Installazione in sicurezza**

- Prima di iniziare l'installazione, scollegare l'alimentazione a cui verrà collegato il prodotto disinserendo il fusibile.
- Durante il trasporto e l'installazione indossare sempre guanti protettivi. In caso contrario sussiste il rischio di lesioni da bordi appuntiti!
- Prima di installare il prodotto, controllare che non sia danneggiato. Non farlo installare se danneggiato.
- Evitare l'uso di materiali termoisolanti per rivestire l'interno dei mobili che verranno installati.
- La luce diretta del sole e fonti di calore, come stufe elettriche o a gas, non devono essere presenti nell'area in cui è installato il prodotto.
- Tenere aperti i dintorni di tutti i condotti di ventilazione del prodotto.
- Per evitare il surriscaldamento, l'installazione del prodotto non deve essere effettuata dietro coperture decorative.
- Nei casi in cui un tubo del gas o un tubo dell'acqua in plastica si trovi dietro l'area di installazione designata per il prodotto, è imperativo garantire che non vi sia contatto tra il prodotto e

queste linee di servizio. In caso contrario il tubo flessibile/tubo potrebbe essere schiacciato.

- Se è presente una presa dietro il luogo in cui verrà installato il prodotto, è necessario assicurarsi che questo non venga a contatto con la presa né con la spina inserita nella presa.

1.6 **Utilizzo in sicurezza**

- Assicurarsi che il prodotto venga spento dopo ogni utilizzo.
- Se non si utilizza il prodotto per molto tempo, scollegarlo o staccare l'alimentazione dalla scatola fusibili.
- Non utilizzare il prodotto se rotto o danneggiato durante l'utilizzo. Scollegare il prodotto dalla rete elettrica. Contattare l'importatore o il centro assistenza autorizzato.
- Non utilizzare l'apparecchiatura se il vetro dello sportello anteriore è stato rimosso o si è incrinato. In caso contrario c'è rischio di lesioni e danni ambientali.
- Non salire sull'apparecchio per nessun motivo.
- Non utilizzare mai il prodotto quando il vostro giudizio o la vostra coordinazione sono compromessi dall'uso di alcol e/o droghe.

- Non è consentito tenere oggetti infiammabili all'interno e attorno alla zona cottura. In caso contrario, potrebbero provocare un incendio.
- La maniglia del forno non è un asciugamano. Quando si utilizza il prodotto, non appendere asciugamani, guanti o tessuti simili alla maniglia.
- Le cerniere dello sportello del prodotto si muovono quando si apre e si chiude la porta e potrebbero bloccarsi. Quando si apre/chiude lo sportello, non tenere la parte con le cerniere.
- Tenersi a distanza quando si apre la porta del forno durante o al termine della cottura. Il vapore potrebbe provocare bruciature a mani, viso e/o occhi.
- Durante il funzionamento il prodotto è caldo. Fare attenzione a non toccare le parti calde, l'interno del forno e gli elementi riscaldanti.
- Indossare sempre guanti resistenti al calore durante la manipolazione del prodotto.

1.7 Avvertenze sulla temperatura

- **AVVERTENZA:** Quando il prodotto è in uso, il prodotto stesso e le sue parti accessibili saranno calde. Fare attenzione a non toccare il prodotto e i suoi elementi riscaldanti. I bambini di età inferiore a 8 anni devono essere tenuti lontani dal prodotto a meno che non siano costantemente sorvegliati.
- Non posizionare materiali infiammabili/esplosivi vicino al prodotto, poiché le superfici saranno calde durante il funzionamento.

1.8 Uso degli accessori

- È importante che la griglia e la teglia siano posizionate correttamente sui ripiani metallici. Per informazioni dettagliate, consultare la sezione "**Uso degli accessori**".
- Chiudere lo sportello del forno dopo aver inserito completamente gli accessori nella camera di cottura, altrimenti potrebbero colpire il vetro della porta e danneggiarlo.

1.9 Sicurezza nella cottura

- Prestare attenzione quando si usano bevande alcoliche nei piatti. L'alcol evapora a temperature elevate e può causare incendi, dato che può incendiarsi quando entra in contatto con superfici calde.

- I residui di cibo nell'area di cottura come l'olio possono bruciare. Pulire questi residui prima della cottura.
 - Pericolo di avvelenamento da cibo: Non lasciare il cibo nel forno per più di 1 ora prima o dopo la cottura. In caso contrario, si potrebbero causare intossicazioni alimentari o malattie.
 - Non riscaldare lattine e barattoli di vetro chiusi nel forno. La pressione che si accumulerebbe nella lattina/barattolo potrebbe causarne lo scoppio.
 - Non collocare teglie, piatti o fogli di alluminio direttamente sul fondo del forno. Il calore accumulato potrebbe danneggiare il fondo del forno.
- Prestare attenzione alle seguenti precauzioni quando si utilizza carta da forno unta o materiali simili:
- Posizionare nel forno preriscaldato della carta oleata in una pentola o sull'accessorio da forno (vassoio, grill a filo, ecc.).
 - Per evitare il rischio di toccare le resistenze del forno e di ostruire il flusso di aria calda, rimuovere eventuali parti di carta da forno in eccesso che pendono da accessori o contenitori. Non utilizzare carta da forno a temperature superiori a quella massima di utilizzo specificata dal produttore. Non mettere mai carta oleata sulla base del forno.
 - Non posizionarlo sopra gli accessori durante il preriscaldamento.
 - Premere sempre con un piatto o oggetto simile per evitare che il materiale voli via a causa della circolazione dell'aria all'interno del forno.
 - Coprire solo la superficie necessaria all'interno del vassoio.
 - Dopo ogni utilizzo, il vassoio deve essere pulito e l'eventuale carta oleata o materiali simili utilizzati nel vassoio devono essere sostituiti. In caso contrario, i liquidi che gocciolano sul vassoio possono provocare fumo o addirittura innescare fiamme.
 - Quando si apre il coperchio del prodotto viene generato un flusso d'aria. La carta oleata può entrare in contatto con elementi riscaldanti e incendiarsi.
 - Quando si utilizza una griglia per friggere, è necessario posizionare un vassoio sul ripiano inferiore. In caso contrario, l'olio alimentare e altri compo-

menti che colano sul fondo del forno possono creare fumo pesante e provocare fiamme.

- Durante la cottura al grill, chiudere lo sportello del forno. Le superfici calde possono causare ustioni!
- Gli alimenti non adatti alla cottura al grill determinano un rischio di incendio. Grigliare solo cibi adatti alla cottura al grill. Non mettere il cibo troppo in fondo (internamente) alla griglia. Questa è la zona più calda e i cibi grassi potrebbero prendere fuoco.



1.10 Manutenzione e pulizia in sicurezza

- Attendere che il prodotto si raffreddi prima di pulirlo. Le superfici calde potrebbero causare ustioni!
- Non lavare il prodotto spruzzando o versandovi acqua! C'è rischio di scossa elettrica!
- Non utilizzare pulitori a vapore per pulire il prodotto, poiché ciò potrebbe causare una scossa elettrica.
- Non utilizzare detergenti abrasivi aggressivi, raschietti metallici, lana metallica o candeggina per pulire il vetro dello sportello anteriore del forno. Questi materiali possono causare graffi e rotture delle superfici di vetro.

2 Istruzioni relative all'ambiente

2.1 Direttiva sui rifiuti

2.1.1 Conformità con la direttiva WEEE e smaltimento del prodotto di scarto

Questo prodotto è conforme alla direttiva WEEE dell'UE (2012/19/EU). Questo prodotto porta un simbolo di classificazione per la strumentazione elettrica ed elettronica di scarto (WEEE).



Questo prodotto è stato realizzato con componenti di alta qualità e materiali che possono essere riutilizzati e sono idonei a essere riciclati. Pertanto, al termine del suo ciclo di vita utile,

non smaltire il prodotto con i normali ri-

fiuti domestici e altri rifiuti. Portare il prodotto ha un centro di raccolta per il riciclaggio delle apparecchiature elettriche ed elettroniche. Chiedere alla propria amministrazione locale informazioni su questi punti di raccolta. Lo smaltimento corretto dell'apparecchio aiuta a prevenire conseguenze negative per l'ambiente e la salute umana.

Conformità con la direttiva RoHS:

Il prodotto acquistato è conforme con la Direttiva UE RoHS (2011/65/EU). Non contiene materiali dannosi e proibiti e indicati nella Direttiva.

2.2 Informazioni sull'imballaggio

I materiali che compongono l'imballaggio del prodotto sono realizzati a partire da materiali riciclabili in conformità con le nostre Normative Ambientali Nazionali. Non smaltire i rifiuti di imballaggio con i rifiuti domestici o altri rifiuti, portarli presso i punti di raccolta del materiale di imballaggio indicati dalle autorità locali.

2.3 Consigli per risparmiare energia

Secondo l'UE 66/2014, le informazioni sull'efficienza energetica si trovano sullo scontrino/ricevuta forniti con il prodotto.

I suggerimenti seguenti aiuteranno a utilizzare il prodotto in modo ecologico ed efficace dal punto di vista energetico.

- Scongelare i cibi congelati prima della cottura.
- Nel forno, utilizzare contenitori scuri o smaltati che trasmettono meglio il calore.
- Se specificato nella ricetta o nel manuale utente, preriscaldare sempre. Non aprire lo sportello del forno frequentemente durante la cottura.
- Nella cottura prolungata, spegnere il prodotto da 5 a 10 minuti prima del termine della cottura. In questo modo è possibile risparmiare fino al 20% di elettricità utilizzando solo il calore residuo.
- Provare a cucinare nel forno più di un piatto alla volta. Si potrà cucinare contemporaneamente mettendo due pentole sulla griglia. Inoltre, se si cucinano i pasti uno dopo l'altro, si risparmia energia perché il forno non perde il suo calore.
- Non aprire lo sportello del forno durante la cottura nella modalità di funzionamento "Riscaldamento ventola eco". Se lo sportello non viene aperto, nella modalità di funzionamento "Riscaldamento ventola eco" la temperatura interna è ottimizzata per risparmiare energia, e questa temperatura potrebbe differire da quella mostrata sullo schermo.

3 Il prodotto

3.1 Presentazione del prodotto

IT

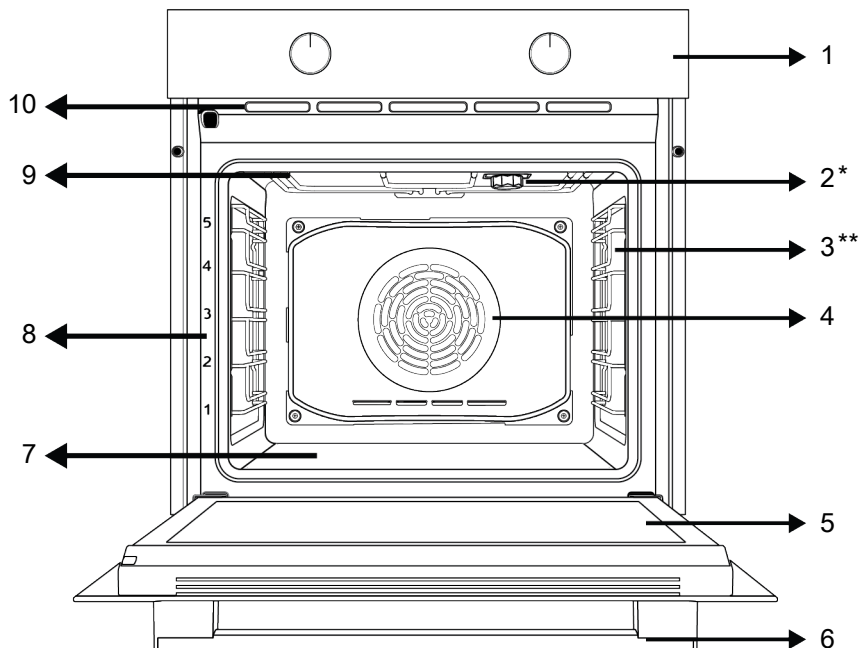

1 Pannello di controllo

3 Ripiani a filo

5 Sportello

7 Riscaldatore inferiore (sotto la piastra d'acciaio)

9 Riscaldatore superiore

2 Lampada

4 Motorino ventola (dietro alla piastra in acciaio)

6 Maniglia

8 Posizioni del ripiano

10 Fori di ventilazione

* Varia a seconda del modello. Il proprio prodotto potrebbe non avere una lampada, o il tipo e la posizione della lampada potrebbero differire dall'illustrazione.

** Varia a seconda del modello. Il proprio prodotto potrebbe non essere dotato di griglia. Nell'immagine, viene mostrato come esempio un prodotto con griglia.

3.2 Introduzione e utilizzo del pannello di controllo del prodotto

In questa sezione è possibile trovare la panoramica e gli usi di base del pannello di controllo del prodotto. A seconda della tipologia di prodotto, ci potrebbero essere differenze nelle immagini e in alcune delle funzionalità o caratteristiche presentate.

3.2.1 Pannello di controllo

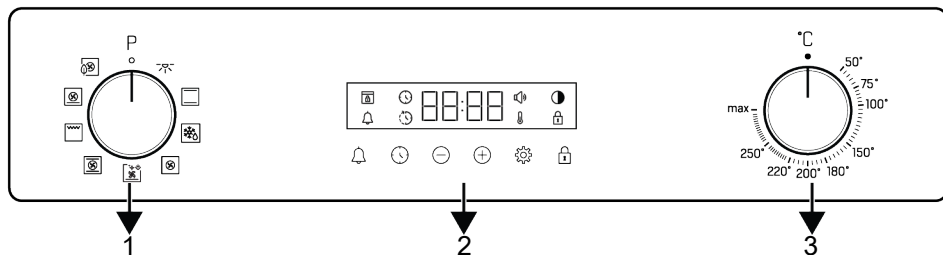

- 1 Manopola selezione funzione
- 3 Manopola di selezione della temperatura

2 Timer

Se ci sono delle manopole che controllano il prodotto, in alcuni modelli queste manopole possono essere tali da uscire quando vengono premute (manopole a scomparsa). Per effettuare le impostazioni con queste manopole, spingere prima la relativa manopola ed estrarla. Dopo aver effettuato la regolazione, premerla di nuovo per riposizionarla.

3.2.2 Introduzione al pannello di controllo del forno

Manopola di selezione delle funzioni

È possibile selezionare le funzioni operative del forno tramite la manopola di selezione funzioni. Girare a sinistra/destra dalla posizione chiusa (in alto) per selezionare.

Manopola della temperatura

È possibile selezionare la temperatura che si desidera cucinare con la manopola della temperatura. Ruotare in senso orario dalla posizione chiusa (in alto) per selezionare.

Indicatore di temperatura interna del forno





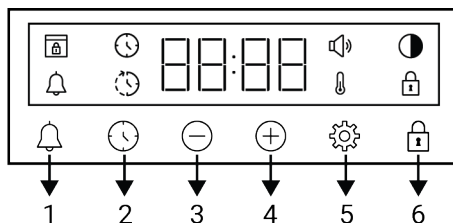



È possibile capire la temperatura interna del forno dal simbolo della temperatura sul display del timer. Il simbolo della temperatura compare sul display quando inizia la cottura e il simbolo della temperatura scompare quando l'apparecchio raggiunge la temperatura impostata. Quando la temperatura all'interno del forno scende al di sotto della temperatura impostata, ricompare il simbolo della temperatura.

Timer



- 1 Tasto allarme
- 2 Tasti di impostazione ora
- 3 Tasto per i decrementi
- 4 Tasto per gli incrementi
- 5 Tasto impostazioni
- 6 Tasto blocco tastiera

Simboli del display









-  : Simbolo del tempo di cottura
-  : Simbolo del tempo fine cottura *
-  : Simbolo dell'allarme
-  : Simbolo luminosità
-  : Il simbolo blocco tasti
-  : Simbolo della temperatura
-  : Simbolo del livello di volume
-  : Simbolo blocco sportello *

*Varia a seconda del modello di forno. Potrebbe non essere disponibile sul proprio prodotto.

3.3 Funzioni operative del forno

Nella tabella delle funzioni sono indicate le funzioni operative utilizzabili del forno e le temperature massime e minime configura-

bili per queste funzioni. L'ordine delle modalità operative qui riportate potrebbe differire da quello del proprio prodotto.

Simbolo della funzione	Descrizione della funzione	Intervallo di temperatura (°C)	Descrizione e utilizzo
	Lampada del forno	-	Nel forno non funziona alcun riscaldatore. Si accende solo la lampada del forno.
	Funzionamento con ventola	-	Il forno non si riscalda. Funziona solo la ventola (sulla parete posteriore). Il cibo congelato con i granuli viene scongelato lentamente a temperatura ambiente, il cibo cotto viene raffreddato. Il tempo necessario per scongelare un pezzo intero di carne è maggiore di quello necessario per gli alimenti con cereali.
	Riscaldamento superiore e inferiore	*	Il cibo viene riscaldato dall'alto e dal basso contemporaneamente. Adatta per torte, pasticcini o torte e stufati in stampi da forno. La cottura viene effettuata con un solo vassoio.
	Riscaldamento a ventola inferiore	*	Grazie alla ventola, l'aria calda riscaldata dal riscaldatore inferiore viene distribuita equamente e rapidamente in tutto il forno. La cottura viene effettuata con un solo vassoio. Questa funzione dovrebbe essere utilizzata anche per una facile pulizia a vapore.
	Riscaldamento ventola	*	Grazie alla ventola, l'aria calda riscaldata dal riscaldatore superiore viene distribuita equamente e rapidamente in tutto il forno. È adatta per la cottura a più vassoi e con diversi livelli di ripiano.
	Riscaldamento ventola eco	*	Per risparmiare energia, sarà possibile utilizzare questa funzione anziché usare "Riscaldamento ventola" nella gamma di 160-220°C. Il tempo di cottura, tuttavia, sarà leggermente più lungo.
	Funzione pizza	*	Sono in funzione il riscaldatore inferiore e il riscaldamento con ventola. Adatta per la cottura di pizze.
	Funzione "3D"	*	In questo caso, sono in funzione il riscaldamento superiore, quello inferiore e il riscaldamento con ventola. Ogni lato dell'alimento da cuocere viene cotto in modo uguale e veloce. La cottura viene effettuata con un solo vassoio.
	Grill completo	*	Funziona il grill grande sulla parte superiore del forno. Adatta per grigliare grandi quantità di cibo.

* Il prodotto funziona nell'intervallo di temperatura specificato sulla manopola della temperatura.

3.4 Accessori del prodotto

Il prodotto è dotato di vari accessori. Questa sezione contiene la descrizione degli accessori e del loro corretto utilizzo. A seconda del modello, l'accessorio fornito po-

trebbe variare. Non tutti gli accessori descritti nel manuale d'uso potrebbero essere disponibili sul proprio prodotto.



I vassoi all'interno dell'elettrodomestico potrebbero deformarsi a causa del calore. Ciò non influisce sulla funzionalità. La deformazione scompare quando il vassoio viene raffreddato.

Vassoio standard

Viene utilizzato per la pasticceria, per i surgelati e per la frittura di grandi pezzi.

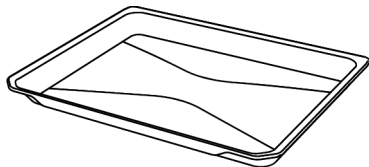

Vassoio profondo

Viene utilizzato per la pasticceria, per friggere pezzi grossi, cibi succosi o per la raccolta di oli fluenti durante la cottura alla griglia.

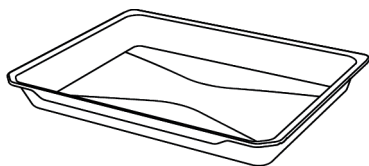

Grill a filo

Viene utilizzato per friggere o per mettere il cibo da cuocere, friggere e stufare sul ripiano desiderato.

Su modelli con ripiani in filo metallico :

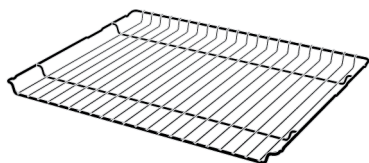

Su modelli senza ripiani in filo metallico :

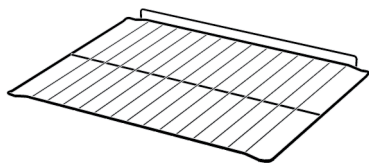

Si consiglia di non utilizzare vassoi e griglie a contatto diretto con gli alimenti.

3.5 Uso degli accessori del prodotto

Ripiani da cottura

Nell'area di cottura ci sono 5 livelli di posizionamento dei ripiani. È possibile anche vedere l'ordine dei ripiani nei numeri sul frame anteriore del forno.

Su modelli con ripiani in filo metallico :

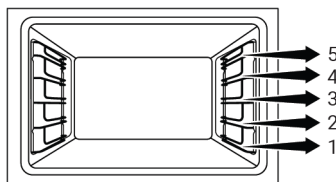

Su modelli senza ripiani in filo metallico :

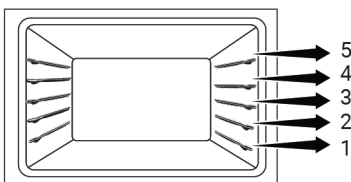

Posizionamento del grill a filo sui ripiani da cottura

Su modelli con ripiani in filo metallico :

È fondamentale posizionare correttamente il grill a filo sui ripiani laterali in filo metallico. Quando si posiziona il grill a filo sul ripiano desiderato, la sezione aperta deve trovarsi sul lato anteriore. Per una migliore cottura, il grill a filo deve essere fissato sul punto di arresto del ripiano a filo. Non deve passare sopra il punto di arresto a contatto con la parete posteriore del forno.

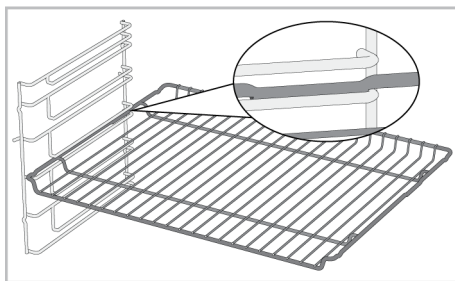

Su modelli senza ripiani in filo metallico :

È fondamentale posizionare correttamente il grill a filo sui ripiani laterali. Il grill a filo può essere posizionato sul ripiano in una

sola direzione. Quando si posiziona il grill a filo sul ripiano desiderato, la sezione aperta deve trovarsi sul lato anteriore.

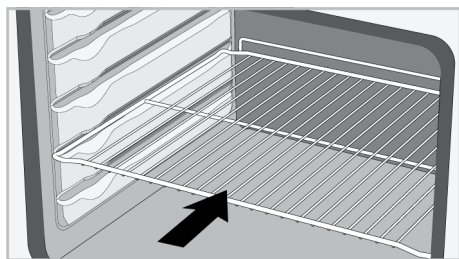

Posizionamento del vassoio sui ripiani da cottura

Su modelli con ripiani in filo metallico : è fondamentale posizionare correttamente i vassoi sui ripiani laterali in filo metallico. Quando si posiziona il vassoio sul ripiano desiderato, il lato designato per la sua tenuta deve trovarsi frontalmente. Per una migliore cottura, il vassoio deve essere fissato sulla presa di arresto sul ripiano a filo. Non deve passare sopra la presa di arresto a contatto con la parete posteriore del forno.

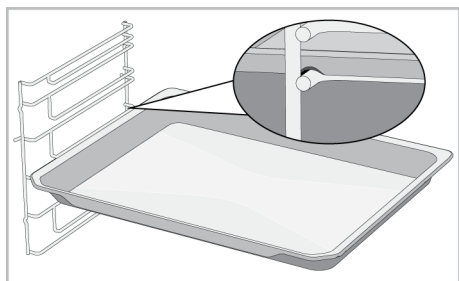

Su modelli senza ripiani in filo metallico : è fondamentale posizionare correttamente i vassoi sui ripiani laterali. Il vassoio può essere posizionato sul ripiano in una sola direzione. Quando si posiziona il vassoio sul ripiano desiderato, il lato designato per la sua tenuta deve trovarsi frontalmente.

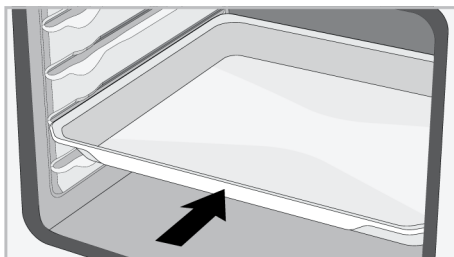

Funzione di arresto del grill a filo

Per evitare che il grill a filo si rovesci ed esca dal ripiano in filo metallico, è prevista una funzione di arresto. Questa funzione permette di estrarre il cibo in modo semplice e sicuro. Mentre si rimuove il grill a filo, si può tirarlo in avanti fino a raggiungere il punto di arresto. Per rimuoverlo completamente, è necessario passare sopra tale punto.

Su modelli con ripiani in filo metallico :

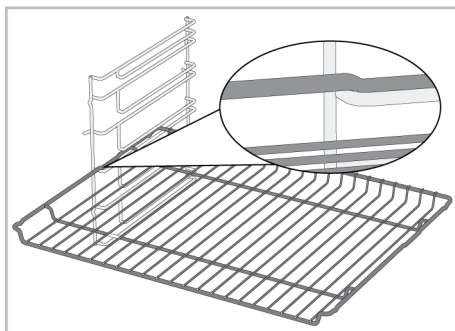

Su modelli senza ripiani in filo metallico :

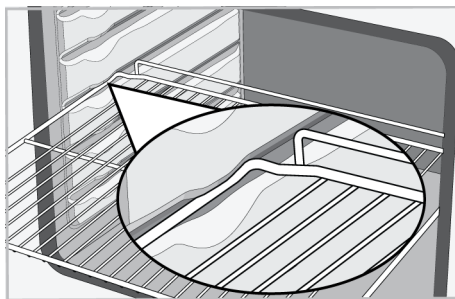

Funzione di arresto del vassoio - Su modelli con ripiani in filo metallico

Per evitare che il vassoio si rovesci ed esca dal ripiano in filo metallico, è prevista una funzione di arresto. Durante la rimozione

del vassoio, sganciarlo dalla presa di arresto posteriore e tirarlo verso di sé fino a raggiungere il lato anteriore. Per rimuoverlo completamente, è necessario passare sopra questa presa di arresto.

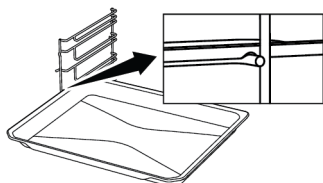

Posizionamento corretto del grill a filo e del vassoio sulle guide telescopiche
Su modelli con ripiani in filo metallico e guide telescopiche

Grazie alle guide telescopiche, i vassoi o il grill a filo possono essere facilmente installati e rimossi. Quando si utilizzano vassoi e grill a filo con guida telescopica, occorre fare attenzione che i perni, sulla parte anteriore e posteriore delle guide telescopiche, poggino contro i bordi del grill e del vassoio (come mostrato in figura).

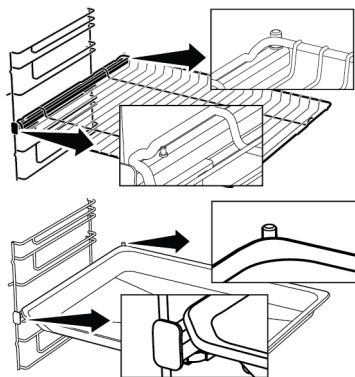

3.6 Specifiche tecniche

Specifiche generiche	
Dimensioni esterne del prodotto (altezza/larghezza/profondità)(mm)	595 /594 /567
Dimensioni di installazione del forno (altezza/larghezza/profondità)(mm)	590-600 /560 /min. 550
Tensione/Frequenza	220-240 V ~; 50 Hz
Tipo di cavo e sezione utilizzati/adatti all'uso nel prodotto	min.H05VV-FG 3 x 1,5 mm ²
Consumo energetico totale (kW)	3,3
Tipo di forno	Forno multifunzione

Informazioni principali: Le informazioni sull'etichetta energetica dei forni elettrici di tipo domestico sono fornite in conformità alla norma EN 60350-1/IEC 60350-1. I valori sono determinati nelle funzioni Riscaldamento superiore e inferiore o (se presente) Riscaldamento a ventola superiore/inferiore con carico standard.

La classe di efficienza energetica viene determinata in base alla seguente priorità, a seconda che le funzioni rilevanti esistano o meno sul prodotto. 1-Riscaldamento ventola eco , 2-Riscaldamento ventola , 3-Girarrosto con grill basso , 4-Riscaldamento superiore e inferiore.



Le specifiche tecniche possono essere modificate senza preavviso per migliorare la qualità del prodotto.



Le figure in questo manuale utente sono schematiche, e potrebbero non corrispondere esattamente al prodotto.







I valori indicati sulle etichette del prodotto o nella documentazione che lo accompagna sono ottenuti in condizioni di laboratorio in conformità alle norme vigenti. Questi valori potrebbero variare a seconda delle condizioni di funzionamento e ambientali.

4 Primo utilizzo



Prima di iniziare ad utilizzare il prodotto, si raccomanda di procedere come segue e indicato nelle seguenti sezioni.

4.1 Prima impostazione del timer

 Prima di utilizzare il forno, impostare sempre l'ora del giorno. Se non la si imposta, con alcuni modelli di forno non sarà possibile cucinare.

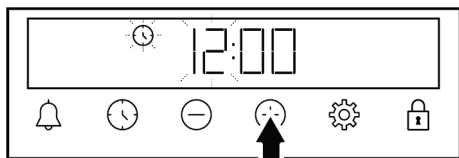
1. Quando il forno viene avviato per la prima volta, "12:00" ed il simbolo  lampeggeranno sullo schermo.
2. Impostare l'ora del giorno con i tasti  / .





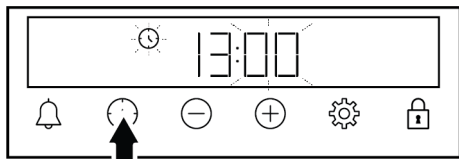

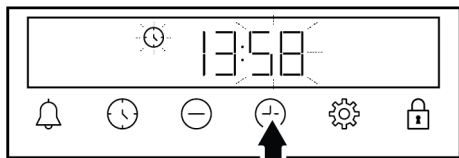

3. Toccare  o  per impostare il campo dei minuti.



4. Toccare i tasti  /  per impostare i minuti.



5. Confermare toccando il tasto  o .
- ⇒ L'ora del giorno è impostata e sullo schermo appare il simbolo .

 Se il primo timer non è impostato, "12:00" ed il simbolo  continueranno a lampeggiare ed il forno non si accenderà. Affinché il forno funzioni, è necessario confermare l'ora del giorno impostandola o toccando il tasto  quando è alle "12:00". Come descritto nella sezione "Impostazioni", l'impostazione dell'ora del giorno può essere modificata in un secondo momento.

 In caso di interruzione di corrente, le impostazioni dell'ora del giorno vengono annullate. L'impostazione dovrà essere eseguita nuovamente.

4.2 Pulizia iniziale

1. Rimuovere tutti i materiali dell'imballaggio.
2. Rimuovere dal forno tutti gli accessori forniti e presenti all'interno del prodotto.
3. Far funzionare il prodotto per 30 minuti e poi spegnerlo. In questo modo, i residui e gli strati che potrebbero essere rimasti nel forno durante la sua fabbricazione vengono bruciati e puliti.
4. Durante il funzionamento del prodotto, selezionare la temperatura più alta e la funzione che attiva tutti i riscaldatori del prodotto. Vedere "Funzioni operative del forno [▶ 56]" Nella seguente sezione è possibile apprendere come far funzionare il forno.
5. Attendere il completamento del raffreddamento.
6. Pulire le superfici del prodotto con un panno o una spugna umida e asciugare con un panno.

Prima di utilizzare gli accessori:

Pulire gli accessori che saranno stati rimossi dal forno con acqua detergente e una spugna morbida.

AVVISO: Alcuni detergenti o agenti detergenti potrebbero danneggiare la superficie. Non utilizzare detergenti abrasivi, polveri detergenti, creme detergenti o oggetti appuntiti durante la pulizia.

AVVISO: Durante il primo utilizzo, il fumo e l'odore potrebbero risalire per diverse ore. Questo è normale e si necessita solo di una buona ventilazione per rimuoverli. Evitare di inalare direttamente il fumo e gli odori emanati.

5 Utilizzo del forno

5.1 Informazioni generali sull'uso del forno

Ventola di raffreddamento Varia a seconda del modello di forno. Potrebbe non essere disponibile sul proprio prodotto.

Il prodotto è dotato di una ventola di raffreddamento. La ventola di raffreddamento si attiva automaticamente quando necessario e raffredda sia la parte anteriore del prodotto che i mobili. Viene automaticamente disattivata al termine del processo di raffreddamento. Dallo sportello del forno esce aria calda. Non coprire assolutamente queste aperture di ventilazione. In caso contrario, il forno potrebbe surriscaldarsi. La ventola di raffreddamento sarà attiva sia durante il funzionamento del forno sia dopo lo spegnimento dello stesso (circa 20-30 minuti). Se si cucina programmando il timer del forno, alla fine del tempo di cottura, la ventola di raffreddamento si spegne con tutte le funzioni. Il tempo di funzionamento della ventola di raffreddamento non può essere determinato dall'utente. Si accende e si spegne automaticamente. Questo non è un errore.

Illuminazione del forno

La luce del forno si accende quando il forno inizia la cottura. In alcuni modelli la luce è accesa anche durante la cottura, mentre in altri si spegne dopo un certo periodo di tempo.

Se si desidera che la lampada del forno sia accesa in modo continuo, selezionare lo stato operativo "Lampada del forno" con la manopola di selezione della funzione.

5.2 Funzionamento dell'unità di controllo del forno

Avvertenze generali per l'unità di controllo del forno





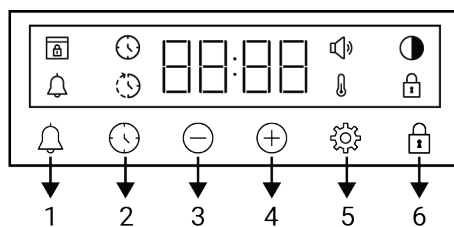



- Il tempo massimo che si può impostare per il processo di cottura è di 5 ore e 59 minuti. In caso di interruzione dell'alimentazione, il programma viene cancellato. Sarà necessario riprogrammare.
- Durante le regolazioni, i relativi simboli lampeggiano sul display. Attendere un breve periodo di tempo perché le impostazioni vengano salvate.
- Se è stata effettuata una qualsiasi impostazione di cottura, l'ora del giorno non può essere regolata.
- Se il tempo di cottura è impostato all'inizio della cottura, sul display viene visualizzato il tempo rimanente.
- Nei casi in cui il tempo di cottura o il tempo di fine cottura sono impostati, è possibile annullarli automaticamente toccando a lungo il tasto ⌚.

Timer



- 1 Tasto allarme
- 2 Tasti di impostazione ora
- 3 Tasto per i decrementi
- 4 Tasto per gli incrementi
- 5 Tasto impostazioni
- 6 Tasto blocco tastiera

Simboli del display

-  : Simbolo del tempo di cottura
-  : Simbolo del tempo fine cottura *
-  : Simbolo dell'allarme
-  : Simbolo luminosità
-  : Il simbolo blocco tasti
-  : Simbolo della temperatura
-  : Simbolo del livello di volume
-  : Simbolo blocco sportello *

*Varia a seconda del modello di forno. Potrebbe non essere disponibile sul proprio prodotto.

Accensione del forno

Quando si seleziona la funzione di cottura desiderata con la manopola di selezione delle funzioni e si imposta una determinata temperatura con la manopola della temperatura, il forno entra in funzione.

Spegnimento del forno

È possibile spegnere il forno ruotando la manopola di selezione delle funzioni e la manopola della temperatura in posizione off (su).

Cottura manuale per selezionare la temperatura e la funzione di operatività del forno

Si può cuocere effettuando un controllo manuale (sotto il proprio controllo), senza impostare il tempo di cottura, selezionando la temperatura e la funzione operativa specifica per i propri alimenti.





1. Selezionare la funzione operativa con la quale si desidera cucinare con la manopola di selezione delle funzioni.
2. Impostare la temperatura a cui si vuole cuocere con la manopola della temperatura.

⇒ Il forno inizierà a funzionare immediatamente alla funzione e alla temperatura selezionate e sul display apparirà il simbolo . Quando la temperatura



all'interno del forno raggiunge il livello impostato, il simbolo  scompare. Poiché la cottura manuale avviene senza impostare il tempo di cottura, il forno non si spegne automaticamente. Bisogna controllare la cottura personalmente e spegnerlo a cottura completata. Quando la cottura è completata, è possibile spegnere il forno ruotando la manopola di selezione delle funzioni e la manopola della temperatura in posizione off (su).

Cottura con impostazione del tempo di cottura:

È possibile far spegnere automaticamente il forno alla fine del tempo specificato selezionando la temperatura e la funzione di operatività specifica per i propri alimenti e impostando il tempo di cottura sul timer.

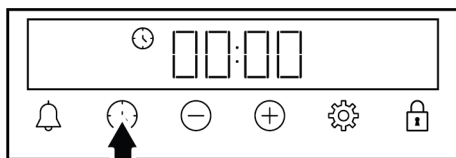
1. Selezionare la funzione operativa per la cottura.
2. Toccare il tasto  finché sul display non appare il simbolo del tempo di cottura .



 Dopo aver impostato la funzione di operatività e la temperatura, è possibile impostare il tempo di cottura per 30 minuti toccando direttamente il tasto  per una rapida impostazione del tempo di cottura e modificando il tempo con i tasti .

3. Impostare il tempo di cottura con i tasti .

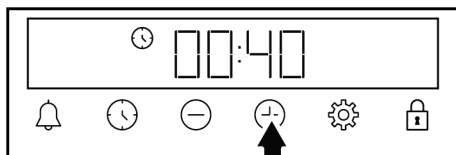



Il tempo di cottura aumenta di 1 minuto nei primi 15 minuti, dopo 15 minuti aumenta di 5 minuti.

4. Mettere gli alimenti nel forno e regolare la temperatura con la manopola della temperatura.
 - ⇒ Il forno inizierà a funzionare immediatamente alla funzione e alla temperatura selezionate. Il tempo di cottura impostato fa partire un conto alla rovescia e sul display appare il simbolo . Quando la temperatura all'interno del forno raggiunge il livello impostato, il simbolo scompare.
5. Al termine del tempo di cottura impostato, sul display appare "End", il simbolo lampeggia e il timer emette un segnale acustico.
6. L'avviso suona per due minuti. Premere qualsiasi pulsante per interrompere l'avviso. L'avviso si arresta e sul display appare l'ora del giorno.



Se al termine dell'avviso acustico viene premuto un tasto qualsiasi, il forno riprende a funzionare. Per evitare che il forno riprenda a funzionare alla fine dell'avviso, spegnere il forno portando la manopola della temperatura e la manopola delle funzioni sulla posizione "0" (off).

5.3 Impostazioni

Attivazione del blocco tasti

Utilizzando la funzione di blocco tasti, è possibile salvaguardare il timer da interferenze.

1. Toccare il tasto fino a che non compare il simbolo sul display.

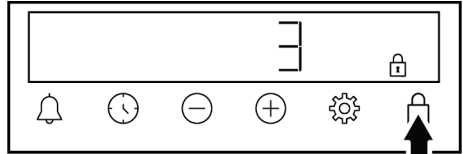

- ⇒ Sul display viene visualizzato il simbolo e inizia il conto alla rovescia 3-2-1. Al termine del conto alla rovescia si attiva il blocco dei tasti. Quando si tocca un tasto qualsiasi dopo aver impostato il blocco tasti, il timer emette un segnale acustico e il simbolo lampeggia.



Se si rilascia il tasto prima della fine del conto alla rovescia, il blocco tasti non si attiva.



Quando il blocco tasti è attivo, i tasti del timer non possono essere utilizzati. Il blocco tasti non viene annullato in caso di mancanza di corrente.

Disattivazione del blocco tasti

1. Toccare il tasto fino a che il simbolo non scompare dal display.
 - ⇒ Dal display il simbolo scompare e il blocco tasti viene disabilitato.

Impostazione dell'allarme

È anche possibile utilizzare il timer del prodotto per qualsiasi avviso o promemoria diverso dalla cottura. L'allarme non ha alcun effetto sulle funzioni operative del forno. Viene utilizzato solo come avviso. Ad esempio, è possibile utilizzare la sveglia quando, ad una certa ora, si vuole girare il cibo nel forno. Non appena scaduto il tempo impostato, il timer emette un segnale acustico di avviso.



Il tempo massimo di allarme può essere di 23 ore e 59 minuti.

1. Toccare finché sul display non appare il simbolo .

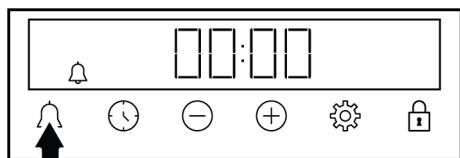

2. Impostare l'ora dell'allarme con i tasti \oplus/\ominus .

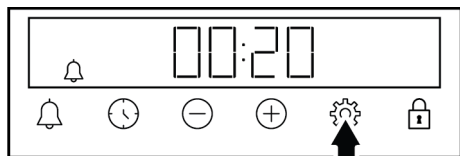

⇒ Dopo aver impostato l'ora dell'allarme, il simbolo rimane acceso e sul display inizia il conto alla rovescia dell'ora dell'allarme. Se l'ora dell'allarme e l'ora di cottura vengono impostate contemporaneamente, sul display viene visualizzata quella a scadenza più breve.

3. Quando il timer avrà finito, il simbolo inizierà a lampeggiare ed emetterà un avviso acustico.

Spegnimento dell'allarme

1. Al termine del timer, l'avviso suonerà per due minuti. Toccare un tasto qualsiasi per interrompere l'avviso acustico.

⇒ L'avviso si arresta e sul display appare l'ora del giorno.

Se si vuole annullare l'allarme;

1. Per resettare l'ora dell'allarme, toccare il tasto finché sul display non appare il simbolo . Toccare il tasto \ominus fino a che sul display non compare il simbolo "00:00".
2. È anche possibile annullare il timer toccando a lungo il tasto .

Regolazione del volume

1. Toccare il tasto fino a che sul display non compare il simbolo .

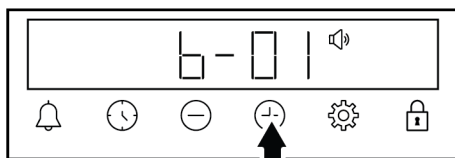

2. Impostare il livello desiderato con i tasti \oplus/\ominus . **(b-01-b-02-b-03)**

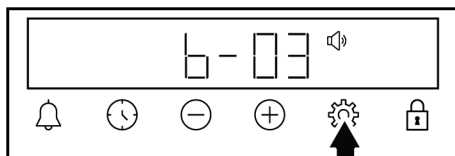

3. Toccare il tasto per la conferma oppure attendere senza toccare alcun tasto. Dopo poco, il volume impostato diventa attivo.

Impostazione della luminosità del display

1. Toccare il tasto fino a che sul display non compare il simbolo .

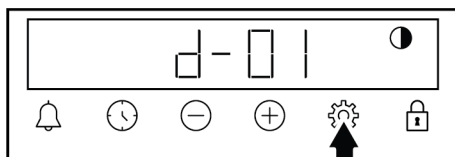

2. Impostare la luminosità desiderata con i tasti \oplus/\ominus . **(d-01-d-02-d-03)**

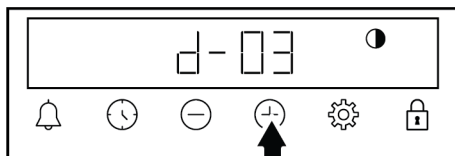

3. Toccare il tasto per la conferma oppure attendere senza toccare alcun tasto. Dopo poco, la luminosità impostata diventa attiva.

Modificare l'ora del giorno

sul forno per cambiare l'ora del giorno precedentemente impostata:

1. Toccare il tasto fino a che non compare il simbolo sul display.
2. Impostare l'ora del giorno con i tasti \oplus/\ominus .

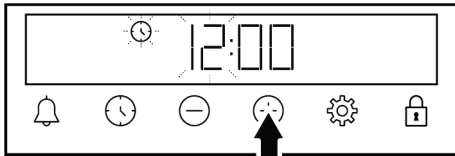

3. Toccare o per impostare il campo dei minuti.

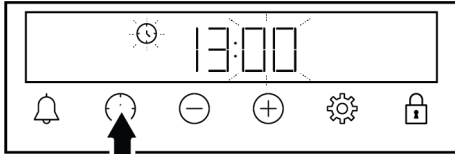

4. Toccare i tasti / per impostare i minuti.

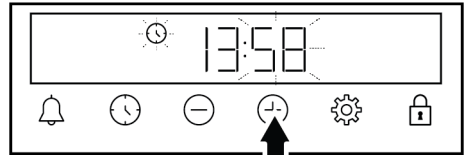

5. Confermare toccando il tasto o .

⇒ L'ora del giorno è impostata e sullo schermo appare il simbolo .

6 Informazioni generali sulla cottura

In questa sezione è possibile trovare consigli su come preparare e cucinare gli alimenti.

Tale sezione descrive anche alcuni degli alimenti testati dal produttore e le impostazioni più appropriate per questi alimenti. Sono inoltre indicate le impostazioni del forno e gli accessori appropriati per questi alimenti.

6.1 Avvertenze generiche sulla cottura nel forno

- All'apertura dello sportello del forno durante o dopo la cottura potrebbe fuoriuscire vapore caldo. Il vapore potrebbe provocare bruciature a mani, viso e/o occhi. Quando si apre lo sportello del forno, stare lontano.
- Il vapore intenso generato durante la cottura potrebbe formare delle gocce d'acqua condensata all'interno e all'esterno del forno e sulle parti superiori del mobile a causa della differenza di temperatura. Si tratta di un evento normale e fisico.
- I valori di temperatura e tempo di cottura indicati per i cibi potrebbero variare a seconda della ricetta e della quantità. Per questo motivo, tali valori sono indicati come intervalli.
- Prima di iniziare la cottura, togliere sempre dal forno gli accessori inutilizzati. Gli accessori che rimangono nel forno potrebbero impedire la cottura dei cibi ai valori corretti.

- Per i cibi che saranno cucinati secondo la propria ricetta, fare riferimento a cibi simili indicati nelle tabelle di cottura.
- L'utilizzo degli accessori in dotazione garantisce le migliori prestazioni di cottura. Osservare sempre le avvertenze e le informazioni fornite dal produttore per le pentole esterne che si utilizzeranno.
- Tagliare la carta oleata che si userà per la cottura in dimensioni adeguate al contenitore da utilizzare. Le carte oleate che traboccano dal contenitore potrebbero creare un rischio di ustioni e influire sulla qualità della cottura. Utilizzare la carta oleata nell'intervallo di temperatura specificato.
- Per una buona prestazione di cottura, collocare i cibi sul ripiano corretto consigliato. Non modificare la posizione del ripiano durante la cottura.

6.1.1 Pasticcini e alimenti da forno

Informazioni di carattere generale

- Per una buona cottura, si consiglia di utilizzare gli accessori del prodotto. Se si ha intenzione di utilizzare una pentola esterna, preferire pentole scure, anti-aderenti e resistenti al calore.
- Se sulla tabella di cottura si consiglia il preriscaldamento, assicurarsi di mettere il cibo nel forno dopo il preriscaldamento.
- Se si deve cucinare con le pentole sul grill a filo, posizionarle al centro del grill a filo, non vicino alla parete posteriore.

- Tutti i materiali utilizzati nella fabbricazione dei dolci devono essere freschi e a temperatura ambiente.
- Lo stato di cottura dei cibi potrebbe variare a seconda della quantità di cibo e delle dimensioni delle pentole.
- Gli stampi di metallo, ceramica e vetro prolungano il tempo di cottura e le superfici inferiori dei cibi da pasticceria non si dorano in modo uniforme.
- Se si usa la carta da forno, si può osservare una leggera rosolatura sulla superficie inferiore dei cibi. In questo caso, potrebbe essere necessario prolungare il periodo di cottura di circa 10 minuti.
- I valori indicati nelle tabelle di cottura sono determinati in base ai test effettuati nei nostri laboratori. I valori adatti al singolo caso potrebbero differire da questi valori.
- Mettere i propri alimenti sull'apposito ripiano consigliato nella tabella di cottura. Tenere presente che ripiano inferiore del forno è il ripiano 1.

Consigli per la cottura di torte

- Se la torta è troppo secca, aumentare la temperatura di circa 10 °C e diminuire il tempo di cottura.
- Se la torta è umida, utilizzare una piccola quantità di liquido o ridurre la temperatura di 10°C.

- Se la parte superiore della torta è bruciata, metterla su un ripiano inferiore, diminuire la temperatura e aumentare il tempo di cottura.
- Se l'interno della torta è ben cotto, ma l'esterno è appiccicoso, usare meno liquido, diminuire la temperatura e aumentare il tempo di cottura.

Suggerimenti per la pasticceria

- Se l'impasto è troppo secco, aumentare la temperatura di 10 °C e diminuire il tempo di cottura. Bagnare le sfoglie di pasta con un intingolo di latte, olio, uova e yogurt.
- Se l'impasto cuoce lentamente, assicurarsi che lo spessore preparato non trabocchi dal vassoio.
- Se l'impasto è dorato in superficie ma il fondo non è cotto, assicurarsi che la quantità di intingolo che userete non sia eccessiva sul fondo. Per una doratura uniforme, provare a spalmare l'intingolo equamente tra le sfoglie e l'impasto.
- Cuocere l'impasto nella posizione e alla temperatura specificata nella tabella di cottura. Se il fondo non è ancora abbastanza dorato, metterlo su un ripiano inferiore per un'ulteriore cottura.

Tabella di cottura per pasticcini e cibi da forno

Suggerimento per la cottura con un vassoio singolo

Alimento	Accessorio da utilizzare	Funzione operativa	Posizione del ripiano	Temperatura (°C)	Tempo di cottura (min) (approssimativ.)
Torta sul vassoio	Vassoio standard *	Riscaldamento superiore e inferiore	3	180	30 ... 40
Torta nello stampo	Stampo per torte su grill a filo **	Riscaldamento ventola	2	180	30 ... 40
Torte di piccole dimensioni	Vassoio standard *	Riscaldamento superiore e inferiore	3	160	25 ... 35
Torte di piccole dimensioni	Vassoio standard *	Riscaldamento ventola	Su modelli con ripiani in filo metallico : 3 Su modelli senza ripiani in filo metallico : 2	150	25 ... 35

Alimento	Accessorio da utilizzare	Funzione operativa	Posizione del ripiano	Temperatura (°C)	Tempo di cottura (min) (approssimativ.)
Pan di Spagna	Stampo per dolci rotondo, diametro 26 cm con morsetto su grill a filo **	Riscaldamento superiore e inferiore	2	160	30 ... 40
Pan di Spagna	Stampo per dolci rotondo, diametro 26 cm con morsetto su grill a filo **	Riscaldamento ventola	2	160	30 ... 40
Biscotti	Vassoio per pasticceria *	Riscaldamento superiore e inferiore	3	170	25 ... 35
Biscotti	Vassoio per pasticceria *	Riscaldamento ventola	3	170	20 ... 30
Pasticceria	Vassoio standard *	Riscaldamento superiore e inferiore	2	200	35 ... 45
Pasticceria	Vassoio standard *	Riscaldamento ventola	2	180	35 ... 45
Panino rotondo	Vassoio standard *	Riscaldamento superiore e inferiore	2	200	20 ... 30
Panino rotondo	Vassoio standard *	Riscaldamento ventola	3	180	20 ... 30
Pane integrale	Vassoio standard *	Riscaldamento superiore e inferiore	3	200	30 ... 40
Pane integrale	Vassoio standard *	Riscaldamento ventola	3	200	30 ... 40
Lasagne	Contenitore rettangolare in vetro/metallo su grill a filo **	Riscaldamento superiore e inferiore	2 o 3	200	30 ... 40
Torta di mele	Stampo rotondo in metallo nero di 20 cm di diametro su grill a filo **	Riscaldamento superiore e inferiore	2	180	50 ... 70
Torta di mele	Stampo rotondo in metallo nero di 20 cm di diametro su grill a filo **	Riscaldamento ventola	2	170	50 ... 70
Pizza	Vassoio standard *	Riscaldamento superiore e inferiore	2	200 ... 220	10 ... 20
Pizza	Vassoio standard *	Funzione pizza	2	280	5 ... 10

Suggerimenti per cucinare con due vassoi

Alimento	Accessorio da utilizzare	Funzione operativa	Posizione del ripiano	Temperatura (°C)	Tempo di cottura (min) (approssimativ.)
Torte di piccole dimensioni	2-Vassoio standard * 4-Vassoio per pasticceria *	Riscaldamento ventola	2 - 4	Su modelli con ripiani in filo metallico :150 Su modelli senza ripiani in filo metallico :140	Su modelli con ripiani in filo metallico : 25 ... 40 Su modelli senza ripiani in filo metallico : 30 ... 45
Biscotti	2-Vassoio standard * 4-Vassoio per pasticceria *	Riscaldamento ventola	2 - 4	170	25 ... 35
Pasticceria	1-Vassoio standard * 4-Vassoio per pasticceria *	Riscaldamento ventola	1 - 4	180	35 ... 45
Panino rotondo	2-Vassoio standard * 4-Vassoio per pasticceria *	Riscaldamento ventola	2 - 4	180	20 ... 30

Il preriscaldamento è raccomandato per tutti gli alimenti.

*Questi accessori potrebbe non essere inclusi nel prodotto.

**Questi accessori non sono inclusi nel prodotto. Sono accessori disponibili in commercio.

Tabella di cottura con funzione operativa "Riscaldamento ventola eco"

- Non modificare l'impostazione della temperatura dopo aver iniziato la cottura nella funzione operativa "Riscaldamento ventola eco".
- Non aprire lo sportello del forno durante la cottura nella funzione operativa Riscaldamento ventola eco" operating function.

Se lo sportello non viene aperto, la temperatura interna è ottimizzata per risparmiare energia, e questa temperatura potrebbe differire da quella mostrata sul display.

- Non preriscaldare nella funzione operativa "Riscaldamento ventola eco".

Alimento	Accessorio da utilizzare	Posizione del ripiano	Temperatura (°C)	Tempo di cottura (min) (approssimativ.)
Torte di piccole dimensioni	Vassoio standard *	3	180	30 ... 40
Biscotti	Vassoio standard *	3	200	30 ... 40
Pasticceria	Vassoio standard *	3	220	40 ... 50
Panino rotondo	Vassoio standard *	3	200	30 ... 40

* Questi accessori potrebbe non essere inclusi nel prodotto.

6.1.2 Carne, pesce e pollame

I punti chiave della cottura alla griglia

- Prima di cucinarli, il condimento con succo di limone e pepe aumenterà il risultato della cottura del pollo intero, del tacchino e dei grossi pezzi di carne.
- Per cuocere la carne disossata ci vogliono dai 15 ai 30 minuti in più rispetto alla cottura del filetto in padella.
- Si dovrebbero calcolare circa 4-5 minuti di tempo di cottura per centimetro di spessore della carne.

- Scaduto il tempo di cottura, lasciare la carne in forno per circa 10 minuti. Il succo della carne è meglio distribuito alla carne fritta e non esce quando la carne viene tagliata.
- Il pesce dovrebbe essere collocato su un ripiano di medio o basso livello in un piatto resistente al calore.
- Cuocere i piatti consigliati secondo la tabella di cottura con un solo vassoio.

Tabella di cottura per carne, pesce e pollame

Alimento	Accessorio da utilizzare	Funzione operativa	Posizione del ripiano	Temperatura (°C)	Tempo di cottura (min) (approssimativ.)
Bistecca (intera)/ Arrosto (1 kg)	Vassoio standard *	Riscaldamento superiore e inferiore	3	15 min. 250/max, dopo 180 ... 190	60 ... 80
Stinco di agnello (1,5-2 kg)	Vassoio standard *	Riscaldamento superiore e inferiore	3	15 min. 250/max, dopo 170	110 ... 120
Pollo fritto (1,8-2 kg)	Grill a filo * Mettere un vassoio sul ripiano inferiore.	Riscaldamento superiore e inferiore	2	15 min. 250/max, dopo 190	60 ... 80
Pollo fritto (1,8-2 kg)	Grill a filo * Mettere un vassoio sul ripiano inferiore.	Riscaldamento ventola	2	200 ... 220	60 ... 80
Pollo fritto (1,8-2 kg)	Grill a filo * Mettere un vassoio sul ripiano inferiore.	Funzione "3D"	2	15 min. 250/max, dopo 190	60 ... 80
Turchia (5,5 kg)	Vassoio standard *	Riscaldamento superiore e inferiore	1	25 min. 250/max, dopo 180 ... 190	150 ... 210
Turchia (5,5 kg)	Vassoio standard *	Funzione "3D"	1	25 min. 250/max, dopo 180 ... 190	150 ... 210
Pesce	Grill a filo * Mettere un vassoio sul ripiano inferiore.	Riscaldamento superiore e inferiore	3	200	20 ... 30
Pesce	Grill a filo * Mettere un vassoio sul ripiano inferiore.	Funzione "3D"	3	200	20 ... 30

Il preriscaldamento è raccomandato per tutti gli alimenti.

*Questi accessori potrebbe non essere inclusi nel prodotto.

**Questi accessori non sono inclusi nel prodotto. Sono accessori disponibili in commercio.

6.1.3 Grill

Quando vengono grigliati, la carne rossa, il pesce e la carne di pollame diventano rapidamente marroni, mantengono una bella crosta e non si asciugano. Carni di filetto, spiedini, salsicce e verdure succose (pomodori, cipolle, ecc.) sono particolarmente adatti per la cottura al grill.

Avvertenze generali

- Gli alimenti non adatti alla cottura al grill determinano un rischio di incendio. Grigliare solo cibi adatti alla cottura al grill. Inoltre, non mettere il cibo troppo in fondo (internamente) al grill. Questa è la zona più calda e i cibi grassi potrebbero prendere fuoco.
- **Durante la cottura alla griglia, chiudere lo sportello del forno. Non grigliare mai con lo sportello del forno aperto. Le superfici calde potrebbero causare ustioni!**

Tabella per il grill

Alimento	Accessorio da utilizzare	Posizione del ripiano	Temperatura (°C)	Tempo di cottura (min) (approssimativo.)
Pesce	Grill a filo	4 - 5	250	20 ... 25
Pezzi di pollo	Grill a filo	4 - 5	250	25 ... 35
Polpette di carne (vitello) - 12 quantità	Grill a filo	4	250	20 ... 30
Costoletta di agnello	Grill a filo	4 - 5	250	20 ... 25
Bistecca - (cubetti di carne)	Grill a filo	4 - 5	250	25 ... 30
Costoletta di vitello	Grill a filo	4 - 5	250	25 ... 30
Verdure gratinate	Grill a filo	4 - 5	220	20 ... 30
Pane tostato	Grill a filo	4	250	1 ... 4

Si consiglia di preriscaldare per 5 minuti tutti i cibi da grigliare.

Girare i pezzi di cibo dopo 1/2 del tempo totale di cottura al grill.

I punti chiave della cottura al grill

- Preparare alimenti di spessore e peso il più possibile simili fra loro.
- Posizionare i pezzi da grigliare sul grill a filo o sul vassoio del grill a filo distribuendoli senza superare le dimensioni del riscaldatore.
- A seconda dello spessore dei pezzi da grigliare, i tempi di cottura indicati in tabella potrebbero variare.
- Far scorrere il grill a filo o il vassoio del grill a filo nel forno fino al livello desiderato. Se si sta cucinando sul grill a filo, far scorrere il vassoio da forno sul ripiano inferiore per raccogliere gli oli. Il vassoio da forno che si intende far scorrere deve essere dimensionato in modo da coprire l'intera area del grill. Tale vassoio potrebbe non essere fornito con il prodotto. Per una facile pulizia mettere un po' d'acqua nel vassoio da forno.

6.1.4 Alimenti di prova

- Gli alimenti di questa tabella di cottura sono preparati secondo la norma EN 60350-1 per facilitare i test del prodotto effettuati per gli istituti di controllo.

Tabella di cottura per i pasti di prova

Suggerimento per la cottura con un vassoio singolo

IT

Alimento	Accessorio da utilizzare	Funzione operativa	Posizione del ripiano	Temperatura (°C)	Tempo di cottura (min) (approssimativ.)
Shortbread (biscotto dolce)	Vassoio standard *	Riscaldamento superiore e inferiore	3	140	20 ... 30
Shortbread (biscotto dolce)	Vassoio standard *	Riscaldamento ventola	Su modelli con ripiani in filo metallico :3 Su modelli senza ripiani in filo metallico :2	140	15 .. 25
Torte di piccole dimensioni	Vassoio standard *	Riscaldamento superiore e inferiore	3	160	25 ... 35
Torte di piccole dimensioni	Vassoio standard *	Riscaldamento ventola	Su modelli con ripiani in filo metallico : 3 Su modelli senza ripiani in filo metallico : 2	150	25 ... 35
Pan di Spagna	Stampo per dolci rotondo, diametro 26 cm con morsetto su grill a filo **	Riscaldamento superiore e inferiore	2	160	30 ... 40
Pan di Spagna	Stampo per dolci rotondo, diametro 26 cm con morsetto su grill a filo **	Riscaldamento ventola	2	160	30 ... 40
Torta di mele	Stampo rotondo in metallo nero di 20 cm di diametro su grill a filo **	Riscaldamento superiore e inferiore	2	180	50 ... 70
Torta di mele	Stampo rotondo in metallo nero di 20 cm di diametro su grill a filo **	Riscaldamento ventola	2	170	50 ... 70

Suggerimenti per cucinare con due vassoi

Alimento	Accessorio da utilizzare	Funzione operativa	Posizione del ripiano	Temperatura (°C)	Tempo di cottura (min) (approssimativ.)
Shortbread (biscotto dolce)	2-Vassoio standard * 4-Vassoio per pasticceria *	Riscaldamento ventola	2 - 4	140	15 ... 25
Torte di piccole dimensioni	2-Vassoio standard * 4-Vassoio per pasticceria *	Riscaldamento ventola	2 - 4	Su modelli con ripiani in filo metallico :150 Su modelli senza ripiani in filo metallico :140	Su modelli con ripiani in filo metallico : 25 ... 40 Su modelli senza ripiani in filo metallico : 30 ... 45

Il preriscaldamento è raccomandato per tutti gli alimenti.

*Questi accessori potrebbe non essere inclusi nel prodotto.

**Questi accessori non sono inclusi nel prodotto. Sono accessori disponibili in commercio.

Grill

Alimento	Accessorio da utilizzare	Posizione del ripiano	Temperatura (°C)	Tempo di cottura (min) (approssimativ.)
Polpette di carne (vitello) - 12 quantità	Grill a filo	4	250	20 ... 30
Pane tostato	Grill a filo	4	250	1 ... 4

Si consiglia di preriscaldare per 5 minuti tutti i cibi da grigliare.
Girare i pezzi di cibo dopo 1/2 del tempo totale di cottura al grill.

7 Manutenzione e pulizia

7.1 Informazioni generiche per la pulizia

Avvertenze generali

- Attendere che il prodotto si raffreddi prima di pulirlo. Le superfici calde potrebbero causare ustioni!
- Non applicare i detergenti direttamente sulle superfici calde. Questo potrebbe causare macchie permanenti.
- Questo prodotto deve essere accuratamente pulito e asciugato dopo ogni utilizzo. In questo modo, i residui di cibo saranno facilmente puliti e si eviterà che gli stessi si brucino quando il prodotto viene riutilizzato. In questo modo si riuscirà ad estendere la vita utile dell'apparecchio e si ridurranno le problematiche operative.
- Non usare pulitori a vapore per pulire il forno.
- Alcuni detergenti o agenti detergenti potrebbero danneggiare la superficie. I detergenti inadatti sono: candeggina, prodotti per la pulizia contenenti ammoniaca, acido o cloruro, prodotti per la pulizia a vapore, decalcificanti, smacchiatori e togli ruggine, prodotti per la pulizia abrasivi (detergenti in crema, polvere abrasiva, crema abrasiva, scrubber abrasivi e graffianti, filo, spugne, panni per la pulizia contenenti residui di sporco e detergenti).
- Dopo ogni utilizzo, non è necessario alcun materiale speciale per la pulizia. Pulire l'apparecchio con detersivo per piatti, acqua calda e un panno morbido o una spugna e asciugarlo con un panno asciutto.

- Assicurarsi di pulire completamente il liquido rimasto dopo la pulizia e di pulire immediatamente gli eventuali schizzi di cibo creatisi durante la cottura.
- Non lavare nessun componente dell'apparecchio in lavastoviglie se non diversamente indicato nel manuale dell'utente.

Superfici in acciaio inossidabile

- Per pulire superfici e maniglie in acciaio inossidabile non utilizzare detergenti contenenti acido o cloro.
- La superficie inossidabile potrebbe cambiare colore nel tempo. Questo è normale. Dopo ogni utilizzo, pulire con un detergente adatto alla superficie inossidabile.
- Pulire con un panno morbido e sapone e un detergente liquido (anti-graffio) adatto alle superfici inox, avendo cura di strofinare in una sola direzione.
- Rimuove immediatamente le macchie di calcare, olio, amido, latte e proteine sulle superfici di vetro e inox senza aspettare. Le macchie potrebbero arrugginire dopo lunghi periodi di tempo.
- I detergenti spruzzati/applicati sulla superficie devono essere puliti immediatamente. I detergenti abrasivi lasciati sulla superficie causano lo sbiancamento della superficie.

Superfici smaltate

- Dopo ogni utilizzo, pulire le superfici smaltate con detersivo per piatti, acqua calda e un panno morbido o una spugna e asciugarle con un panno asciutto.
- Se il prodotto dispone di una funzione di pulizia a vapore facile, è possibile effettuarla per lo sporco leggero non permanente. (Vedere "Pulizia a vapore facile [▶ 76]").
- Per le macchie più difficili, si può usare il detergente per forno e grill consigliato sul sito web della marca del prodotto e una spugnetta paglietta in lana d'acciaio anti-graffio. Non usare detergenti per forni esterni.

- Prima di effettuare la pulizia dell'area cottura, il forno deve essere raffreddato. La pulizia su superfici calde creerà sia pericolo di incendio che di danni alla superficie smaltata.

Superfici catalitiche

- Le pareti laterali dell'area di cottura possono essere rivestite solo con smalto o pareti catalitiche. Varia a seconda del modello.
- Le pareti catalitiche hanno una superficie opaca e porosa. Le pareti catalitiche del forno non devono essere pulite.
- Le superfici catalitiche assorbono l'olio grazie alla struttura porosa e cominciano a brillare quando la superficie è saturata di olio, in questo caso si consiglia di sostituire le parti.

Superfici in vetro

- Per la pulizia delle superfici in vetro non utilizzare raschietti in metallo duro e materiali abrasivi. Possono danneggiare la superficie del vetro.
- Pulire l'apparecchio con detersivo per piatti, acqua calda e un panno in micro-fibra specifico per superfici in vetro e asciugarlo con un panno in micro-fibra asciutto.
- Se dopo la pulizia ci sono residui di detersivo, pulire con acqua fredda e asciugare con un panno in micro-fibra pulito e asciutto. Il detersivo residuo potrebbe danneggiare la superficie del vetro.
- In nessun caso i residui essiccati sulla superficie del vetro devono essere rimossi con coltelli seghettati, lana metallica o simili strumenti da graffio.
- È possibile rimuovere le macchie di calcio (macchie gialle) sulla superficie del vetro con il decalcificante disponibile in commercio, oppure con un agente decalcificante come l'aceto o il succo di limone.
- Se la superficie è molto sporca, applicare il detergente sulla macchia con una spugna e aspettare molto tempo perché funzioni correttamente. Pulire quindi la superficie in vetro con un panno bagnato.

- Gli scolorimenti e le macchie sulla superficie del vetro sono normali e non sono difetti.

Parti in plastica e superfici verniciate

- Pulire le superfici smaltate con detersivo per piatti, acqua calda e un panno morbido o una spugna e asciugarle con un panno asciutto.
- Non utilizzare raschietti in metallo duro e detersivi abrasivi. Potrebbero danneggiare le superfici.
- Assicurarsi che i giunti dei componenti del prodotto non siano lasciati umidi e con detersivo. In caso contrario, potrebbero corrodersi.

7.2 Accessori per la pulizia

Non mettere gli accessori del prodotto in lavastoviglie se non diversamente indicato nel manuale d'uso.

7.3 Pulizia del pannello di controllo

- Quando si puliscono i pannelli, pulire il pannello e le manopole con un panno morbido umido e asciugare con un panno asciutto. Non rimuovere le manopole e le guarnizioni sottostanti per pulire il pannello. Il pannello di controllo e le manopole potrebbero infatti danneggiarsi.
- Durante la pulizia dei pannelli inox con comando a manopola, non usare detersivi inox intorno alla manopola stessa. Gli indicatori intorno alla manopola potrebbero cancellarsi.
- Pulire i pannelli di controllo a sfioramento (touch) con un panno morbido umido e asciugare con un panno asciutto. Se il prodotto è dotato di una funzione di blocco tasti, prima di eseguire la pulizia del pannello di controllo impostare il blocco tasti. In caso contrario, i tasti potrebbero essere involontariamente pigiati.

7.4 Pulizia dell'interno del forno (area di cottura)

A seconda del tipo di superficie del forno, seguire le fasi di pulizia descritte nella sezione "Informazioni generali sulla pulizia".

Pulizia delle pareti laterali del forno

Le pareti laterali dell'area di cottura possono essere rivestite solo con smalto o pareti catalitiche. Varia a seconda del modello. Se il forno presenta una parete catalitica, consultare la sezione "Superfici catalitiche" per informazioni.

Se il forno è un modello con ripiani in filo metallico, prima di pulire le pareti laterali, rimuovere i ripiani in filo metallico. A seconda del tipo di superficie del forno, completare quindi la pulizia come descritto nella sezione "Informazioni generali sulla pulizia".

Per rimuovere i ripiani laterali in filo metallico:

1. Rimuovere la parte anteriore del ripiano in filo metallico tirandolo sulla parete laterale in direzione opposta.
2. Tirare il ripiano in filo metallico verso di sé per rimuoverlo completamente.

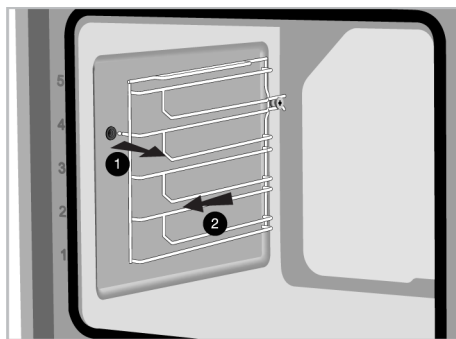

3. Per riattaccare i ripiani, le procedure applicate per la sua rimozione devono essere ripetute però in ordine inverso.

7.5 Pulizia a vapore facile

Questo permette di pulire facilmente lo sporco (che non sia rimasto per troppo tempo) che viene ammorbidito dal vapore all'interno del forno e dalle gocce d'acqua condensate nelle superfici interne del forno.

1. Rimuovere tutti gli accessori presenti all'interno del forno.

2. Versare 500 ml di acqua nel vassoio e posizionarlo sul secondo ripiano del forno.

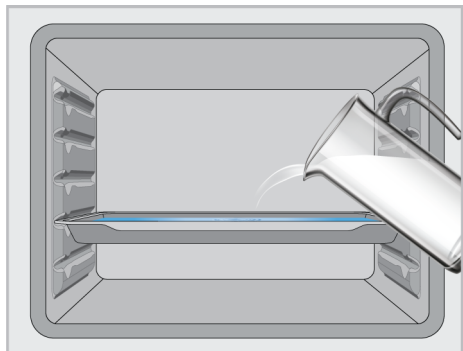

3. Impostare il forno in modalità di pulizia a vapore semplice e farlo funzionare a 100°C per 15 minuti.

Aprire immediatamente lo sportello e pulire l'interno del forno con una spugna bagnata o un panno. Il vapore verrà rilasciato quando si apre lo sportello. Questo può creare un rischio di ustioni. Fare attenzione quando si apre lo sportello del forno.

Per lo sporco più ostinato, pulire il prodotto con detersivo per piatti, acqua calda e un panno morbido o una spugna e asciugarlo con un panno asciutto.



Nella funzione di pulizia a vapore semplice, si prevede che l'acqua aggiunta evapori e si condensi all'interno del forno e dello sportello del forno per ammorbidire lo sporco leggero formatosi all'interno. La condensa che si è formata sullo sportello del forno potrebbe causare un gocciolamento quando lo sportello del forno viene aperto. Non appena viene aperto lo sportello del forno, pulire la condensa.

(Varia a seconda del modello di forno. Potrebbe non essere disponibile sul proprio prodotto.) Dopo la formazione di condensa all'interno del forno, nel canale della vaschetta sotto il forno potrebbe crearsi un

accumulo di acqua e umidità. Dopo l'uso, pulire il canale della vaschetta con un panno umido e poi asciugarlo.

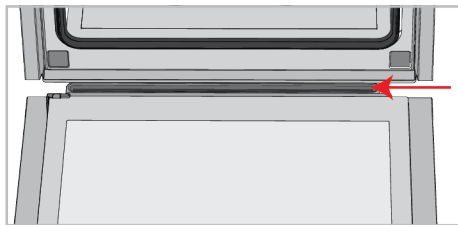

7.6 Pulire lo sportello del forno

Per pulirli, è possibile rimuovere lo sportello del forno e i vetri dello sportello. Come rimuovere gli sportelli e i vetri è spiegato nelle sezioni "**Rimuovere lo sportello del forno**" e "**Rimuovere i vetri interni dello sportello**". Dopo aver rimosso i vetri interni dello sportello, pulirli con detersivo per piatti, acqua calda e un panno morbido o una spugna e asciugare con un panno asciutto. Per i residui di calcare che potrebbero formarsi sul vetro del forno, pulire il vetro con aceto e risciacquare.



Per pulire lo sportello del forno e il vetro, non utilizzare detersivi abrasivi aggressivi, raschietti metallici, pagliette d'acciaio o candeggina.

Rimozione dello sportello del forno

1. Aprire lo sportello del forno.
2. Aprire le clip nella cavità della cerniera dello sportello anteriore a destra e a sinistra premendole verso il basso come mostrato in figura.
3. I tipi di cerniera variano come (A), (B), (C) secondo il modello del prodotto. Le figure seguenti mostrano come aprire ogni tipo di cerniera.
4. la cerniera di tipo (A) è disponibile nei normali tipi di sportelli.

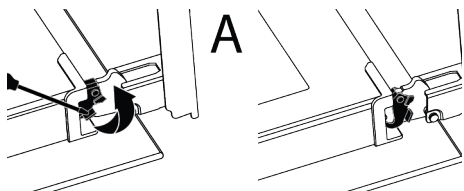

5. la cerniera di tipo (B) è disponibile nei tipi di sportelli a chiusura morbida.

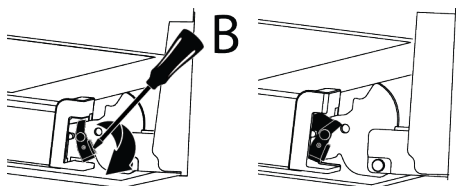

6. la cerniera di tipo (C) è disponibile nei tipi di sportelli ad apertura/chiusura morbida.

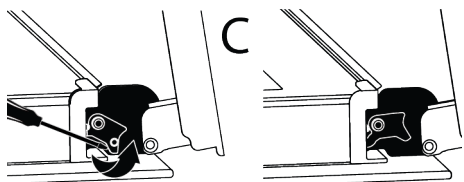

7. Mettere lo sportello del forno in posizione semiaperta.

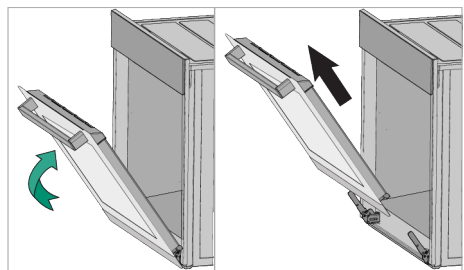

8. Tirare lo sportello rimosso verso l'alto per sganciarlo dalle cerniere di destra e di sinistra e rimuoverlo.

i Per riattaccare lo sportello, le procedure applicate per la sua rimozione devono essere ripetute, però in ordine inverso. Durante l'installazione dello sportello, assicurarsi di chiudere le clip sulla cavità della cerniera.

7.7 Rimuovere il vetro interno dello sportello del forno

Il vetro interno dello sportello anteriore del prodotto può essere rimosso per la pulizia.

1. Aprire lo sportello del forno.
2. Tirare verso di sé il componente in plastica, fissato sulla parte superiore dello sportello anteriore, premendo contemporaneamente sui punti di pressione su entrambi i lati del componente e rimuoverlo.

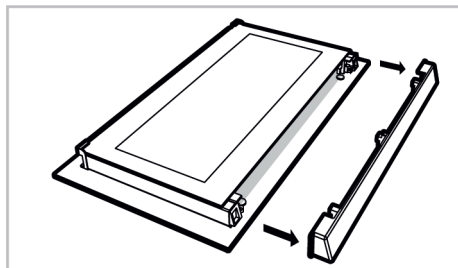
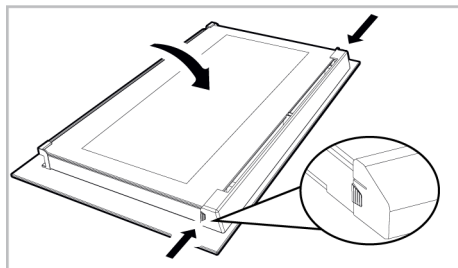

3. Come mostrato in figura, sollevare delicatamente il vetro più interno (1) verso "A" e poi rimuoverlo tirando verso "B".

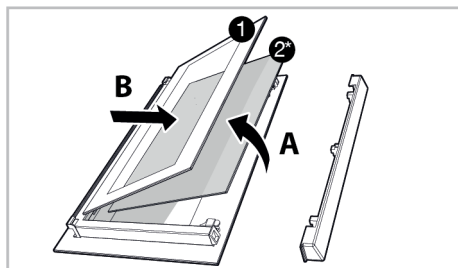

- 1 Vetro più interno 2* Vetro interno (Potrebbe non essere disponibile sul proprio prodotto)

4. Se il prodotto ha un vetro interno (2), ripetere lo stesso processo per staccarlo (2).
5. Il primo passo per risistemare lo sportello è quello di rimontare il vetro interno (2). Posizionare il bordo smussato del vetro in modo da incontrare il bordo smussato della fessura in plastica. (Se il prodotto ha un vetro interno). Il vetro interno (2) deve essere fissato alla fessura di plastica più vicina al vetro più interno (1).
6. Nel rimontare il vetro più interno (1), fare attenzione a posizionare il lato stampato del vetro sul vetro interno. È fondamentale posizionare gli angoli inferiori del vetro più interno perché coincidano con le fessure inferiori in plastica.
7. Spingere il componente in plastica verso l'incastro fino a quando non si sente un "click".

7.8 Pulizia della lampada del forno

Nel caso in cui lo sportello in vetro della lampada del forno nell'area di cottura si sporchi, pulire con detersivo per piatti, acqua calda e un panno morbido o una spugna e asciugare con un panno asciutto. In caso di guasto della lampada del forno, è possibile sostituirla seguendo le sezioni che seguono.

Sostituzione della lampada del forno

Avvertenze generali

- Per evitare il rischio di scosse elettriche prima di sostituire la lampada del forno, scollegare il prodotto e attendere che il forno si raffreddi. Le superfici calde potrebbero causare ustioni!
- Questo forno è alimentato da una lampada a incandescenza con meno di 40 W, meno di 60 mm di altezza, meno di 30 mm di diametro, o una lampada alogena con prese G9 con meno di 60 W di potenza. Le lampade sono adatte al funzionamento a temperature superiori a 300 °C. Le lampade per forni sono disponibili

presso i servizi autorizzati o i tecnici autorizzati. Questo prodotto si serve di una lampada di classe energetica G.

- La posizione della lampada potrebbe differire da quella indicata in figura.
- La lampada utilizzata in questo prodotto non è adatta per l'illuminazione di ambienti domestici. Lo scopo della lampada è quello di aiutare l'utente a vedere gli alimenti inseriti.
- Le lampade utilizzate in questo prodotto devono resistere a condizioni fisiche estreme come temperature superiori a 50°C.

Se il forno è provvisto di una lampada rotonda,

1. Scollegare il prodotto dalla rete elettrica.
2. Rimuovere il coperchio di vetro ruotandolo in senso antiorario.

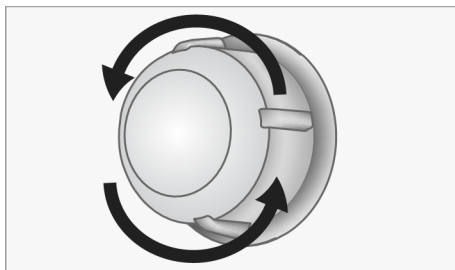

3. Se la lampada del forno è del tipo (A), come mostrato in figura, ruotare la lampada come mostrato in figura e sostituirla con una nuova. Se è un modello del tipo (B), estrarla come mostrato in figura e sostituirla con una nuova.

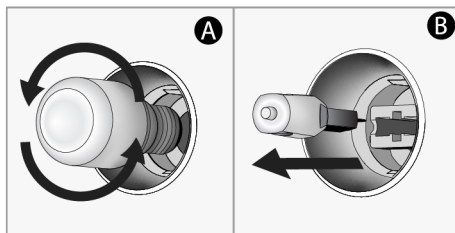

4. Rimontare il coperchio di vetro.

Se il forno è provvisto di una lampada quadrata,

1. Scollegare il prodotto dalla rete elettrica.
2. Rimuovere i ripiani in filo metallico secondo la descrizione.

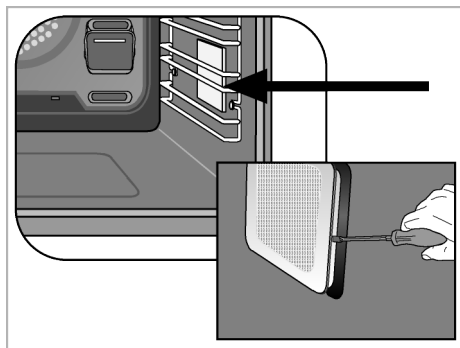

3. Sollevare il coperchio di protezione in vetro della lampada con un cacciavite. Rimuovere prima la vite, se è presente una vite sulla lampada quadrata del prodotto.

4. Se la lampada del forno è del tipo (A), come mostrato in figura, ruotare la lampada come mostrato in figura e sostituirla con una nuova. Se è un modello del tipo (B), estrarla come mostrato in figura e sostituirla con una nuova.

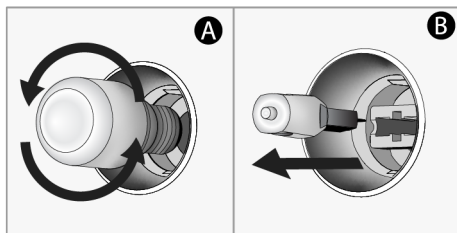

5. Rimontare il coperchio di vetro e i ripiani in filo metallico.

8 Risoluzione dei problemi

Qualora il problema persista dopo aver seguito le istruzioni contenute in questa selezione, contattare il proprio fornitore oppure un Servizio Autorizzato. Non cercare mai riparare da soli il prodotto.

Mentre il forno è in funzione, viene emanato del vapore.

- È normale vedere del vapore fuoriuscire durante il funzionamento. >>> Questo non è un errore.

Durante la cottura si formano delle gocce d'acqua

- Il vapore generato durante la cottura si condensa quando entra in contatto con le superfici fredde all'esterno del prodotto e potrebbe formare delle gocce d'acqua. >>> Questo non è un errore.

Si sentono suoni metallici mentre il prodotto si riscalda e si raffredda.

- Le parti metalliche possono espandersi e produrre suoni se riscaldate. >>> Questo non è un errore.

Il prodotto non funziona.

- Il fusibile può essere difettoso o bruciato. >>> Controllare i fusibili nella scatola dei fusibili. Sostituirli, se necessario, o riattivarli.
- L'apparecchio potrebbe non essere collegato a una presa di corrente (messa a terra). >>> Controllare se l'apparecchio è collegato alla presa
- (Se l'apparecchio è dotato di timer) I tasti del pannello di controllo non funzionano. >>> Se il prodotto ha un blocco tasti, può essere che sia attivo, disattivarlo.

La luce del forno non è accesa.

- La lampada del forno potrebbe essere difettosa. >>> Sostituire la lampada del forno.
- Non c'è elettricità. >>> Assicurarsi che la rete sia operativa e controllare i fusibili nella scatola dei fusibili. Sostituire i fusibili se necessario o riattivarli.

Il forno non si scalda.

- Il forno potrebbe non essere impostato su una specifica funzione di cottura e/o temperatura. >>> Impostare il forno su una specifica funzione di cottura e/o temperatura.
- Per i modelli con timer, l'ora non è impostata. >>>Impostare l'ora.
- Non c'è elettricità. >>> Assicurarsi che la rete sia operativa e controllare i fusibili nella scatola dei fusibili. Sostituire i fusibili se necessario o riattivarli.

(Per i modelli con timer) Il display del timer lampeggia o il simbolo del timer rimane attivo.

- C'è stata un'interruzione di corrente. >>> Impostare l'ora/Portare su off le manopole di funzionamento del prodotto e portarle di nuovo nella posizione desiderata.

