

beko

Forno incassato

Manuale Utente

Ugradbena pećnica

Perilica posuđa



BBIM12300XD

385440117_4/ IT/ HR/ R.AJ/ 21.05.24 09:20
7754886708

Benvenuto!

Gentile cliente,

Grazie per aver scelto il prodotto Beko . Vogliamo che il tuo prodotto, realizzato con alta qualità e tecnologia, ti offra la massima efficienza. Quindi, prima di utilizzare il prodotto leggere con attenzione il presente manuale e qualsiasi altra documentazione fornita in dotazione.

Tieni sempre a mente tutte le informazioni e le avvertenze riportate nel manuale d'uso. In questo modo proteggerai te stesso e il tuo prodotto dai possibili pericoli.

Conserva il manuale d'uso. Qualora cedessi il prodotto a un'altra persona, ti invitiamo a consegnare anche il manuale. Le condizioni di garanzia, l'uso e i metodi di risoluzione dei problemi per il vostro prodotto vengono indicati nel presente manuale.

I simboli e le loro descrizioni nel manuale dell'utente:



Pericolo che potrebbe causare morte o lesioni.



Informazioni importanti e consigli utili per l'utilizzo.



Leggi il manuale dell'utente.



Avvertenza: superficie calda.

AVVISO

Pericolo che può causare danni materiali al prodotto o all'ambiente.

Arçelik A.Ş.

Karaağaç caddesi No:2-6
34445 Sütlüce/İstanbul/TURKEY

Made in TURKEY

Indice

1 Istruzioni relative alla sicurezza ..	4	6.1.1 Pasticcini e alimenti da forno....	25
1.1 Uso previsto.....	4	6.1.2 Carne, pesce e pollame.....	28
1.2 Sicurezza di bambini, persone disabili e animali domestici	4	6.1.3 Grill	29
1.3 Sicurezza elettrica	5	6.1.4 Alimenti di prova	31
1.4 Sicurezza in fase di trasporto	7	7 Manutenzione e pulizia	32
1.5 Installazione in sicurezza.....	8	7.1 Informazioni generiche per la pulizia.....	32
1.6 Utilizzo in sicurezza.....	8	7.2 Accessori per la pulizia	34
1.7 Avvertenze sulla temperatura.....	9	7.3 Pulizia del pannello di controllo ...	34
1.8 Uso degli accessori.....	9	7.4 Pulizia dell'interno del forno (area di cottura).....	34
1.9 Sicurezza nella cottura.....	9	7.5 Pulizia a vapore facile.....	34
1.10 Manutenzione e pulizia in sicurezza.....	11	7.6 Pulire lo sportello del forno.....	35
2 Istruzioni relative all'ambiente.....	11	7.7 Rimuovere il vetro interno dello sportello del forno.....	36
2.1 Direttiva sui rifiuti	11	7.8 Pulizia della lampada del forno	37
2.1.1 Conformità con la direttiva WEEE e smaltimento del prodotto di scarto.....	11	8 Risoluzione dei problemi	38
2.2 Informazioni sull'imballaggio	12		
2.3 Consigli per risparmiare energia ..	12		
3 Il prodotto	13		
3.1 Presentazione del prodotto	13		
3.2 Introduzione e utilizzo del pannello di controllo del prodotto	13		
3.2.1 Pannello di controllo.....	14		
3.2.2 Introduzione al pannello di controllo del forno.....	14		
3.3 Funzioni operative del forno	14		
3.4 Accessori del prodotto.....	15		
3.5 Uso degli accessori del prodotto .	16		
3.6 Specifiche tecniche.....	19		
4 Primo utilizzo.....	20		
4.1 Prima impostazione del timer	20		
4.2 Pulizia iniziale	20		
5 Utilizzo del forno	21		
5.1 Informazioni generali sull'uso del forno	21		
5.2 Funzionamento dell'unità di controllo del forno	21		
5.3 Impostazioni	23		
6 Informazioni generali sulla cottura	25		
6.1 Avvertenze generiche sulla cottura nel forno.....	25		



1 Istruzioni relative alla sicurezza

- Questa sezione contiene istruzioni di sicurezza necessarie a prevenire rischi di lesioni personali o danni alle cose.
- Se il prodotto viene consegnato a un altro utente per uso personale o di seconda mano, è necessario provvedere a consegnare anche il manuale d'uso, le etichette del prodotto e gli altri documenti e parti pertinenti.
- La nostra azienda non è responsabile dei danni collegabili al non rispetto di queste istruzioni.
- Il mancato rispetto di queste istruzioni invaliderà anche qualsiasi garanzia.
- Far sempre eseguire i lavori di installazione e riparazione dal produttore, dal servizio di assistenza autorizzato o da una persona specificata dall'importatore.
- Utilizzare solo ricambi e accessori originali.
- Non riparare o sostituire alcun componente del prodotto, a meno che non sia chiaramente specificato nel manuale d'uso.
- Non effettuare modifiche tecniche al prodotto.



1.1 Uso previsto

- Questo prodotto è progettato per essere usato in casa. Non è utilizzabile per scopi commerciali.
- Non utilizzare il prodotto in giardini, balconi o altri ambienti all'aperto. Questo prodotto è destinato ad essere utilizzato nelle abitazioni e nelle cucine del personale di negozi, uffici e altri ambienti di lavoro.
- **AVVERTENZA:** Questo prodotto deve essere usato unicamente per cuocere. Non dovrebbe essere usato per altri scopi come riscaldare un ambiente.
- Il forno può essere utilizzato per scongelare, cuocere, friggere e grigliare il cibo.
- Questo prodotto non deve essere utilizzato per riscaldare piastre o asciugare asciugamani o vestiti appendendoli sul manico.



1.2 Sicurezza di bambini, persone disabili e animali domestici

- Questo prodotto può essere utilizzato da bambini dagli 8 anni in su e da persone che non sono in grado di sviluppare le proprie capacità fisiche,

- sensoriali o mentali, o che non hanno esperienza e conoscenza, purché siano sorvegliati o addestrati sull'uso sicuro e sui pericoli legati all'uso del prodotto.
- I bambini non devono giocare con il prodotto. Gli interventi di pulizia e manutenzione non vanno eseguiti dai bambini a meno che non siano supervisionati da una persona adulta.
- Questo prodotto non deve essere utilizzato da persone con capacità fisiche, sensoriali o mentali limitate (inclusi i bambini), a meno che non siano tenute sotto controllo o non ricevano le necessarie istruzioni.
- Sorvegliare i bambini per evitare che giochino con il prodotto.
- I dispositivi elettrici sono pericolosi per i bambini e gli animali domestici. I bambini e gli animali domestici non devono giocare, salire o entrare nel forno.
- Non mettere sul forno oggetti che i bambini potrebbero raggiungere.
- **AVVERTENZA:** Durante l'uso, le superfici accessibili del prodotto sono calde. Tenere i bambini lontano dal forno.
- Tenere i materiali da imballaggio fuori dalla portata dei bambini. Si rischiano lesioni e soffocamento.
- Quando lo sportello è aperto, non metterci sopra oggetti pesanti e non lasciare che i bambini ci si siedano sopra. Si potrebbe provocare il ribaltamento del forno o danneggiare le cerniere dello sportello.
- Prima di eliminare i prodotti usurati e inutili:
 1. Scollegare la presa di alimentazione e rimuoverla dalla presa.
 2. Tagliare il cavo di alimentazione e scollegarlo con la spina dal prodotto.
 3. Adottare precauzioni per impedire che i bambini accedano al prodotto.
 4. Non consentire ai bambini di giocare con il prodotto quando è nella modalità inattiva.



1.3 Sicurezza elettrica

- Collegare il prodotto a una presa dotata di messa a terra protetta da uno fusibile del valore indicato dall'etichetta. Fare in modo che la messa a terra venga eseguita da un elettricista qualificato. In conformità con le normative locali/nazionali, non utilizzare il prodotto senza messa a terra.

- La spina o il collegamento elettrico dell'apparecchio devono essere in un luogo facilmente accessibile. Qualora ciò non fosse possibile, sull'impianto elettrico al quale il prodotto è collegato dovrebbe essere presente un meccanismo (fusibile, interruttore, commutatore, ecc.) nel rispetto delle norme elettriche e che separi tutti i poli dalla rete.
- Scollegare il prodotto o spegnere il fusibile prima di eseguire riparazioni, operazioni di manutenzione e pulizia.
- Inserire il prodotto in una presa conforme ai valori di tensione e frequenza specificati nella targhetta d'identificazione.
- (Se il prodotto non dispone di un cavo di rete) servirsi unicamente del cavo di collegamento descritto nella sezione "Specifiche tecniche".
- Non inceppare il cavo di alimentazione sotto e dietro il prodotto. Non appoggiare oggetti pesanti sul cavo di alimentazione. Il cavo di alimentazione non deve essere piegato, schiacciato e non deve venire a contatto con alcuna fonte di calore.
- Accertarsi che il cavo di alimentazione non si sia inceppato o sia rimasto schiacciato mentre il prodotto veniva spinto in posizione dopo l'installazione o dopo le procedure di pulizia.
- Quando è in uso, la superficie posteriore del forno diventa calda. I cavi di alimentazione non devono toccare la superficie posteriore del prodotto. In caso contrario potrebbe danneggiarsi.
- Non incastrare i cavi elettrici nello sportello del forno e non passarli su superfici calde. In caso contrario, l'isolamento dei cavi potrebbe fondersi e causare incendi a causa di un corto circuito.
- Utilizzare solo il cavo originale. Non utilizzare cavi tagliati o danneggiati.
- Non utilizzare prolunghe o prese multiple per azionare il prodotto.
- Contattare il centro assistenza autorizzato o l'importatore per utilizzare l'adattatore approvato nei casi in cui sia necessario l'uso di un adattatore convertitore (per il tipo a spina).
- Contattare l'importatore o il centro assistenza autorizzato se la lunghezza della linea elettrica è inadeguata.
- Fonti di alimentazione portatili o prese multiple possono surriscaldarsi e prendere fuoco. Te-

nera più prese e fonti di alimentazione portatili lontane dal prodotto.

- Se il cavo di alimentazione è danneggiato, al fine di prevenire possibili pericoli, deve essere sostituito dal produttore, da un servizio autorizzato o da una persona da specificare da parte dell'azienda importatrice.
- **AVVERTENZA:** Prima di sostituire la lampada del forno, per evitare scosse elettriche, assicurarsi di scollegare il prodotto dalla rete elettrica. Scollegare il prodotto o spegnere il fusibile dalla scatola dei fusibili.

Se il prodotto è dotato di cavo di alimentazione e spina:

- Non inserire mai la spina del prodotto in una presa rotta, allentata o non inserita correttamente. Assicurarsi che la spina sia completamente inserita nella presa. In caso contrario, i collegamenti potrebbero surriscaldarsi e causare un incendio.
- Evitare di inserire il dispositivo in prese unte, sporche o potenzialmente esposte all'acqua (come quelle vicino a un piano di lavoro da cui l'acqua potrebbe fuoriuscire). In caso contrario sussiste il rischio di cortocircuito e folgorazione.

- Non toccare la presa con le mani umide!
- Estrarre la spina dalla presa utilizzando il corpo della spina stesso anziché il cavo.



1.4 Sicurezza in fase di trasporto

- Scollegare il prodotto dalla rete elettrica prima di trasportarlo.
- Il prodotto è pesante, è consigliato il trasporto del prodotto con almeno due persone.
- Per trasportare o spostare il prodotto non utilizzare lo sportello e/o la maniglia.
- Non posizionare oggetti sull'apparecchio. Posizionarlo verticalmente.
- Quando si deve trasportare il prodotto, avvolgerlo con materiale da imballaggio a bolle d'aria o cartone spesso e legarlo con del nastro adesivo. Fissare le parti mobili del prodotto in modo da impedire danni.
- Prima di installare il prodotto, controllare che non abbia subito danni durante il trasporto. Contattare l'importatore o il centro assistenza autorizzato se danneggiato.

1.5 **Installazione in sicurezza**

- Prima di iniziare l'installazione, scollegare l'alimentazione a cui verrà collegato il prodotto disinserendo il fusibile.
- Durante il trasporto e l'installazione indossare sempre guanti protettivi. In caso contrario sussiste il rischio di lesioni da bordi appuntiti!
- Prima di installare il prodotto, controllare che non sia danneggiato. Non farlo installare se danneggiato.
- Evitare l'uso di materiali termoisolanti per rivestire l'interno dei mobili che verranno installati.
- La luce diretta del sole e fonti di calore, come stufe elettriche o a gas, non devono essere presenti nell'area in cui è installato il prodotto.
- Tenere aperti i dintorni di tutti i condotti di ventilazione del prodotto.
- Per evitare il surriscaldamento, l'installazione del prodotto non deve essere effettuata dietro coperture decorative.
- Nei casi in cui un tubo del gas o un tubo dell'acqua in plastica si trovi dietro l'area di installazione designata per il prodotto, è imperativo garantire che non vi sia contatto tra il prodotto e

queste linee di servizio. In caso contrario il tubo flessibile/tubo potrebbe essere schiacciato.

- Se è presente una presa dietro il luogo in cui verrà installato il prodotto, è necessario assicurarsi che questo non venga a contatto con la presa né con la spina inserita nella presa.

1.6 **Utilizzo in sicurezza**

- Assicurarsi che il prodotto venga spento dopo ogni utilizzo.
- Se non si utilizza il prodotto per molto tempo, scollegarlo o staccare l'alimentazione dalla scatola fusibili.
- Non utilizzare il prodotto se rotto o danneggiato durante l'utilizzo. Scollegare il prodotto dalla rete elettrica. Contattare l'importatore o il centro assistenza autorizzato.
- Non utilizzare l'apparecchiatura se il vetro dello sportello anteriore è stato rimosso o si è incrinato. In caso contrario c'è rischio di lesioni e danni ambientali.
- Non salire sull'apparecchio per nessun motivo.
- Non utilizzare mai il prodotto quando il vostro giudizio o la vostra coordinazione sono compromessi dall'uso di alcol e/o droghe.

- Non è consentito tenere oggetti infiammabili all'interno e attorno alla zona cottura. In caso contrario, potrebbero provocare un incendio.
- La maniglia del forno non è un asciugamano. Quando si utilizza il prodotto, non appendere asciugamani, guanti o tessuti simili alla maniglia.
- Le cerniere dello sportello del prodotto si muovono quando si apre e si chiude la porta e potrebbero bloccarsi. Quando si apre/chiude lo sportello, non tenere la parte con le cerniere.
- Tenersi a distanza quando si apre la porta del forno durante o al termine della cottura. Il vapore potrebbe provocare bruciature a mani, viso e/o occhi.
- Durante il funzionamento il prodotto è caldo. Fare attenzione a non toccare le parti calde, l'interno del forno e gli elementi riscaldanti.
- Indossare sempre guanti resistenti al calore durante la manipolazione del prodotto.

1.7 Avvertenze sulla temperatura

- **AVVERTENZA:** Quando il prodotto è in uso, il prodotto stesso e le sue parti accessibili saranno calde. Fare attenzione a non toccare il prodotto e i suoi elementi riscaldanti. I bambini di età inferiore a 8 anni devono essere tenuti lontani dal prodotto a meno che non siano costantemente sorvegliati.
- Non posizionare materiali infiammabili/esplosivi vicino al prodotto, poiché le superfici saranno calde durante il funzionamento.

1.8 Uso degli accessori

- È importante che la griglia e la teglia siano posizionate correttamente sui ripiani metallici. Per informazioni dettagliate, consultare la sezione "**Uso degli accessori**".
- Chiudere lo sportello del forno dopo aver inserito completamente gli accessori nella camera di cottura, altrimenti potrebbero colpire il vetro della porta e danneggiarlo.

1.9 Sicurezza nella cottura

- Prestare attenzione quando si usano bevande alcoliche nei piatti. L'alcol evapora a temperature elevate e può causare incendi, dato che può incendiarsi quando entra in contatto con superfici calde.

- I residui di cibo nell'area di cottura come l'olio possono bruciare. Pulire questi residui prima della cottura.
 - Pericolo di avvelenamento da cibo: Non lasciare il cibo nel forno per più di 1 ora prima o dopo la cottura. In caso contrario, si potrebbero causare intossicazioni alimentari o malattie.
 - Non riscaldare lattine e barattoli di vetro chiusi nel forno. La pressione che si accumulerebbe nella lattina/barattolo potrebbe causarne lo scoppio.
 - Non collocare teglie, piatti o fogli di alluminio direttamente sul fondo del forno. Il calore accumulato potrebbe danneggiare il fondo del forno.
- Prestare attenzione alle seguenti precauzioni quando si utilizza carta da forno unta o materiali simili:
- Posizionare nel forno preriscaldato della carta oleata in una pentola o sull'accessorio da forno (vassoio, grill a filo, ecc.).
 - Per evitare il rischio di toccare le resistenze del forno e di ostruire il flusso di aria calda, rimuovere eventuali parti di carta da forno in eccesso che pendono da accessori o contenitori. Non utilizzare carta da forno a temperature superiori a quella massima di utilizzo specificata dal produttore. Non mettere mai carta oleata sulla base del forno.
 - Non posizionarlo sopra gli accessori durante il preriscaldamento.
 - Premere sempre con un piatto o oggetto simile per evitare che il materiale voli via a causa della circolazione dell'aria all'interno del forno.
 - Coprire solo la superficie necessaria all'interno del vassoio.
 - Dopo ogni utilizzo, il vassoio deve essere pulito e l'eventuale carta oleata o materiali simili utilizzati nel vassoio devono essere sostituiti. In caso contrario, i liquidi che gocciolano sul vassoio possono provocare fumo o addirittura innescare fiamme.
 - Quando si apre il coperchio del prodotto viene generato un flusso d'aria. La carta oleata può entrare in contatto con elementi riscaldanti e incendiarsi.
 - Quando si utilizza una griglia per friggere, è necessario posizionare un vassoio sul ripiano inferiore. In caso contrario, l'olio alimentare e altri compo-

menti che colano sul fondo del forno possono creare fumo pesante e provocare fiamme.

- Durante la cottura al grill, chiudere lo sportello del forno. Le superfici calde possono causare ustioni!
- Gli alimenti non adatti alla cottura al grill determinano un rischio di incendio. Grigliare solo cibi adatti alla cottura al grill. Non mettere il cibo troppo in fondo (internamente) alla griglia. Questa è la zona più calda e i cibi grassi potrebbero prendere fuoco.



1.10 Manutenzione e pulizia in sicurezza

- Attendere che il prodotto si raffreddi prima di pulirlo. Le superfici calde potrebbero causare ustioni!
- Non lavare il prodotto spruzzando o versandovi acqua! C'è rischio di scossa elettrica!
- Non utilizzare pulitori a vapore per pulire il prodotto, poiché ciò potrebbe causare una scossa elettrica.
- Non utilizzare detergenti abrasivi aggressivi, raschietti metallici, lana metallica o candeggina per pulire il vetro dello sportello anteriore del forno. Questi materiali possono causare graffi e rotture delle superfici di vetro.

2 Istruzioni relative all'ambiente

2.1 Direttiva sui rifiuti

2.1.1 Conformità con la direttiva WEEE e smaltimento del prodotto di scarto

Questo prodotto è conforme alla direttiva WEEE dell'UE (2012/19/EU). Questo prodotto porta un simbolo di classificazione per la strumentazione elettrica ed elettronica di scarto (WEEE).



Questo prodotto è stato realizzato con componenti di alta qualità e materiali che possono essere riutilizzati e sono idonei a essere riciclati. Pertanto, al termine del suo ciclo di vita utile,

non smaltire il prodotto con i normali ri-

fiuti domestici e altri rifiuti. Portare il prodotto ha un centro di raccolta per il riciclaggio delle apparecchiature elettriche ed elettroniche. Chiedere alla propria amministrazione locale informazioni su questi punti di raccolta. Lo smaltimento corretto dell'apparecchio aiuta a prevenire conseguenze negative per l'ambiente e la salute umana.

Conformità con la direttiva RoHS:

Il prodotto acquistato è conforme con la Direttiva UE RoHS (2011/65/EU). Non contiene materiali dannosi e proibiti e indicati nella Direttiva.

2.2 Informazioni sull'imballaggio

I materiali che compongono l'imballaggio del prodotto sono realizzati a partire da materiali riciclabili in conformità con le nostre Normative Ambientali Nazionali. Non smaltire i rifiuti di imballaggio con i rifiuti domestici o altri rifiuti, portarli presso i punti di raccolta del materiale di imballaggio indicati dalle autorità locali.

2.3 Consigli per risparmiare energia

Secondo l'UE 66/2014, le informazioni sull'efficienza energetica si trovano sullo scontrino/ricevuta forniti con il prodotto.

I suggerimenti seguenti aiuteranno a utilizzare il prodotto in modo ecologico ed efficace dal punto di vista energetico.

- Scongelare i cibi congelati prima della cottura.
- Nel forno, utilizzare contenitori scuri o smaltati che trasmettono meglio il calore.
- Se specificato nella ricetta o nel manuale utente, preriscaldare sempre. Non aprire lo sportello del forno frequentemente durante la cottura.
- Nella cottura prolungata, spegnere il prodotto da 5 a 10 minuti prima del termine della cottura. In questo modo è possibile risparmiare fino al 20% di elettricità utilizzando solo il calore residuo.
- Provare a cucinare nel forno più di un piatto alla volta. Si potrà cucinare contemporaneamente mettendo due pentole sulla griglia. Inoltre, se si cucinano i pasti uno dopo l'altro, si risparmia energia perché il forno non perde il suo calore.

3.1 Presentazione del prodotto

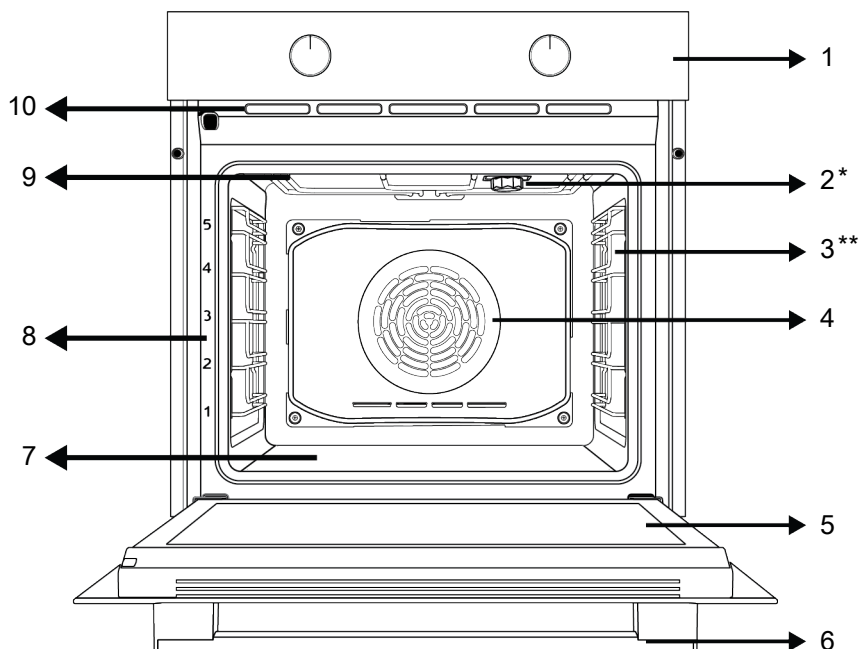

1 Pannello di controllo

3 Ripiani a filo

5 Sportello

7 Riscaldatore inferiore (sotto la piastra d'acciaio)

9 Riscaldatore superiore

2 Lampada

4 Motorino ventola (dietro alla piastra in acciaio)

6 Maniglia

8 Posizioni del ripiano

10 Fori di ventilazione

* Varia a seconda del modello. Il proprio prodotto potrebbe non avere una lampada, o il tipo e la posizione della lampada potrebbero differire dall'illustrazione.

** Varia a seconda del modello. Il proprio prodotto potrebbe non essere dotato di griglia. Nell'immagine, viene mostrato come esempio un prodotto con griglia.

3.2 Introduzione e utilizzo del pannello di controllo del prodotto

In questa sezione è possibile trovare la panoramica e gli usi di base del pannello di controllo del prodotto. A seconda della tipologia di prodotto, ci potrebbero essere differenze nelle immagini e in alcune delle funzionalità o caratteristiche presentate.

3.2.1 Pannello di controllo

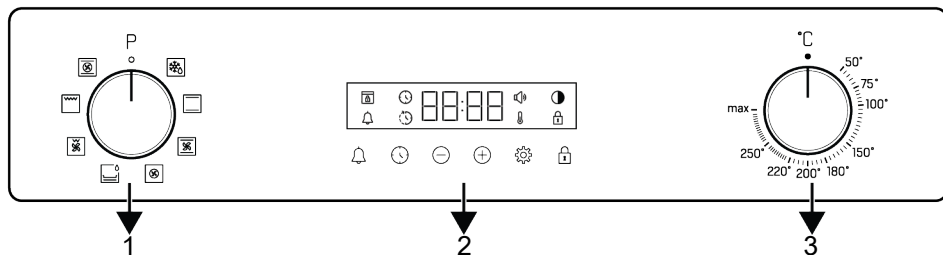

- 1 Manopola selezione funzione
- 3 Manopola di selezione della temperatura

2 Timer

Se ci sono delle manopole che controllano il prodotto, in alcuni modelli queste manopole possono essere tali da uscire quando vengono premute (manopole a scomparsa). Per effettuare le impostazioni con queste manopole, spingere prima la relativa manopola ed estrarla. Dopo aver effettuato la regolazione, premerla di nuovo per riposizionarla.

3.2.2 Introduzione al pannello di controllo del forno

Manopola di selezione delle funzioni

È possibile selezionare le funzioni operative del forno tramite la manopola di selezione funzioni. Girare a sinistra/destra dalla posizione chiusa (in alto) per selezionare.

Manopola di selezione della temperatura

È possibile selezionare la temperatura che si desidera cucinare con la manopola della temperatura. Ruotare in senso orario dalla posizione chiusa (in alto) per selezionare.

Indicatore di temperatura interna del forno

È possibile capire la temperatura interna del forno dal simbolo della temperatura sul display del timer. Il simbolo della temperatura compare sul display quando inizia la cottura e il simbolo della temperatura scompare quando l'apparecchio raggiunge la temperatura impostata. Quando la temperatura all'interno del forno scende al di sotto della temperatura impostata, ricompare il simbolo della temperatura.

Timer

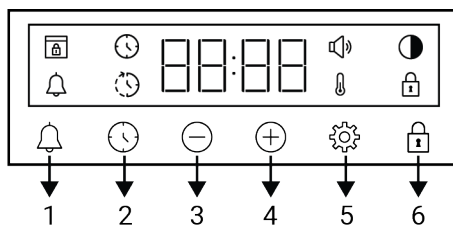

- 1 Tasto allarme
- 2 Tasti di impostazione ora
- 3 Tasto per i decrementi
- 4 Tasto per gli incrementi
- 5 Tasto impostazioni
- 6 Tasto blocco tastiera

Simboli del display









- : Simbolo del tempo di cottura
- : Simbolo del tempo fine cottura *
- : Simbolo dell'allarme
- : Simbolo luminosità
- : Il simbolo blocco tasti
- : Simbolo della temperatura
- : Simbolo del livello di volume
- : Simbolo blocco sportello *

*Varia a seconda del modello di forno. Potrebbe non essere disponibile sul proprio prodotto.

3.3 Funzioni operative del forno

Nella tabella delle funzioni sono indicate le funzioni operative utilizzabili del forno e le temperature massime e minime configura-

bili per queste funzioni. L'ordine delle modalità operative qui riportate potrebbe differire da quello del proprio prodotto.

Simbolo della funzione	Descrizione della funzione	Intervallo di temperatura (°C)	Descrizione e utilizzo
	Funzionamento con ventola	-	Il forno non si riscalda. Funziona solo la ventola (sulla parete posteriore). Il cibo congelato con i granuli viene scongelato lentamente a temperatura ambiente, il cibo cotto viene raffreddato. Il tempo necessario per scongelare un pezzo intero di carne è maggiore di quello necessario per gli alimenti con cereali.
	Riscaldamento superiore e inferiore	*	Il cibo viene riscaldato dall'alto e dal basso contemporaneamente. Adatta per torte, pasticcini o torte e stufati in stampi da forno. La cottura viene effettuata con un solo vassoio.
	Riscaldamento inferiore	*	È acceso solo il riscaldamento inferiore. È adatto per alimenti che necessitano di rosolatura sulla parte inferiore. Questa funzione dovrebbe essere utilizzata anche per una facile pulizia a vapore.
	Riscaldamento a ventola superiore/inferiore	*	Grazie alla ventola, l'aria calda riscaldata dai riscaldatori superiore e inferiore viene distribuita equamente e rapidamente in tutto il forno. La cottura viene effettuata con un solo vassoio.
	Riscaldamento ventola	*	Grazie alla ventola, l'aria calda riscaldata dal riscaldatore superiore viene distribuita equamente e rapidamente in tutto il forno. È adatta per la cottura a più vassoi e con diversi livelli di ripiano.
	Funzione "3D"	*	In questo caso, sono in funzione il riscaldamento superiore, quello inferiore e il riscaldamento con ventola. Ogni lato dell'alimento da cuocere viene cotto in modo uguale e veloce. La cottura viene effettuata con un solo vassoio.
	Grill completo	*	Funziona il grill grande sulla parte superiore del forno. Adatta per grigliare grandi quantità di cibo.
	Girarrosto con grill basso	*	Grazie alla ventola, l'aria calda riscaldata dal grill più piccolo viene distribuita rapidamente in tutto il forno. Adatta per grigliare quantità ridotte di cibo.

* Il prodotto funziona nell'intervallo di temperatura specificato sulla manopola della temperatura.

3.4 Accessori del prodotto

Il prodotto è dotato di vari accessori. Questa sezione contiene la descrizione degli accessori e del loro corretto utilizzo. A seconda del modello, l'accessorio fornito po-

trebbe variare. Non tutti gli accessori descritti nel manuale d'uso potrebbero essere disponibili sul proprio prodotto.



I vassoi all'interno dell'elettrodomestico potrebbero deformarsi a causa del calore. Ciò non influisce sulla funzionalità. La deformazione scompare quando il vassoio viene raffreddato.

Vassoio standard

Viene utilizzato per la pasticceria, per i surgelati e per la frittura di grandi pezzi.

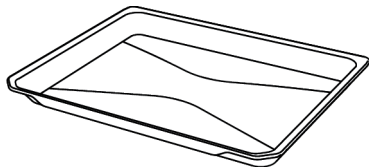

Vassoio per pasticceria

Viene utilizzato per la pasticceria, come dolci e biscotti.

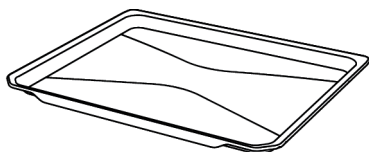

Grill a filo

Viene utilizzato per friggere o per mettere il cibo da cuocere, friggere e stufare sul ripiano desiderato.

Su modelli con ripiani in filo metallico :

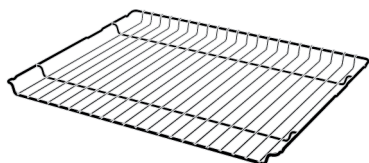

Su modelli senza ripiani in filo metallico :

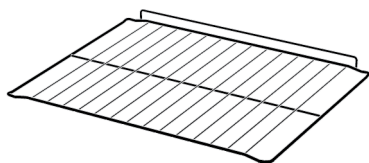

i Si consiglia di non utilizzare vassoi e griglie a contatto diretto con gli alimenti.

3.5 Uso degli accessori del prodotto

Ripiani da cottura

Nell'area di cottura ci sono 5 livelli di posizionamento dei ripiani. È possibile anche vedere l'ordine dei ripiani nei numeri sul frame anteriore del forno.

Su modelli con ripiani in filo metallico :

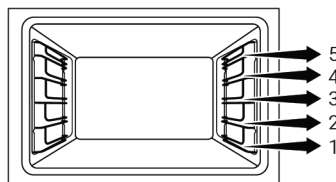

Su modelli senza ripiani in filo metallico :

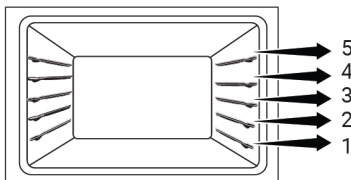

Posizionamento del grill a filo sui ripiani da cottura

Su modelli con ripiani in filo metallico :

È fondamentale posizionare correttamente il grill a filo sui ripiani laterali in filo metallico. Quando si posiziona il grill a filo sul ripiano desiderato, la sezione aperta deve trovarsi sul lato anteriore. Per una migliore cottura, il grill a filo deve essere fissato sul punto di arresto del ripiano a filo. Non deve passare sopra il punto di arresto a contatto con la parete posteriore del forno.

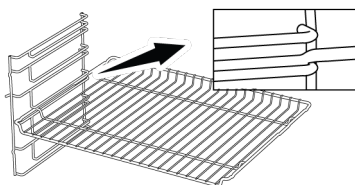

Su modelli senza ripiani in filo metallico :

È fondamentale posizionare correttamente il grill a filo sui ripiani laterali. Il grill a filo può essere posizionato sul ripiano in una sola direzione. Quando si posiziona il grill a filo sul ripiano desiderato, la sezione aperta deve trovarsi sul lato anteriore.

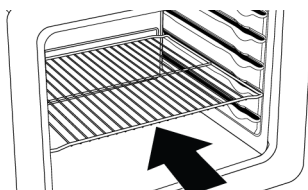

Posizionamento del vassoio sui ripiani da cottura

Su modelli con ripiani in filo metallico :

è fondamentale posizionare correttamente i vassoi sui ripiani laterali in filo metallico. Quando si posiziona il vassoio sul ripiano desiderato, il lato designato per la sua tenuta deve trovarsi frontalmente. Per una migliore cottura, il vassoio deve essere fissato sulla presa di arresto sul ripiano a filo. Non deve passare sopra la presa di arresto a contatto con la parete posteriore del forno.

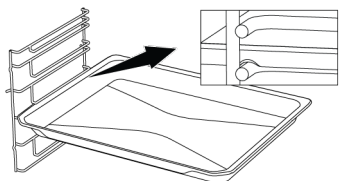

Su modelli senza ripiani in filo metallico :

è fondamentale posizionare correttamente i vassoi sui ripiani laterali. Il vassoio può essere posizionato sul ripiano in una sola direzione. Quando si posiziona il vassoio sul ripiano desiderato, il lato designato per la sua tenuta deve trovarsi frontalmente.

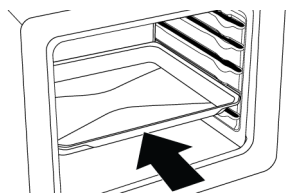

Funzione di arresto del grill a filo

Per evitare che il grill a filo si rovesci ed esca dal ripiano in filo metallico, è prevista una funzione di arresto. Questa funzione permette di estrarre il cibo in modo semplice e sicuro. Mentre si rimuove il grill a filo, si può tirarlo in avanti fino a raggiungere il punto di arresto. Per rimuoverlo completamente, è necessario passare sopra tale punto.

Su modelli con ripiani in filo metallico :

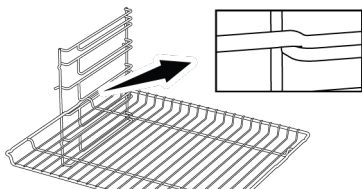

Su modelli senza ripiani in filo metallico :

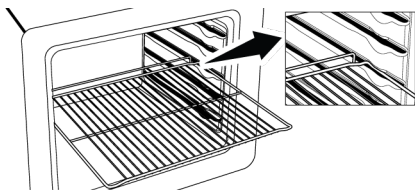

Funzione di arresto del vassoio - Su modelli con ripiani in filo metallico

Per evitare che il vassoio si rovesci ed esca dal ripiano in filo metallico, è prevista una funzione di arresto. Durante la rimozione del vassoio, sganciarlo dalla presa di arresto posteriore e tirarlo verso di sé fino a raggiungere il lato anteriore. Per rimuoverlo completamente, è necessario passare sopra questa presa di arresto.

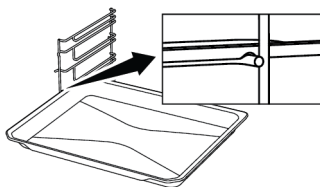

Posizionamento corretto del grill a filo e del vassoio sulle guide telescopiche Su modelli con ripiani in filo metallico e guide telescopiche

Grazie alle guide telescopiche, i vassoi o il grill a filo possono essere facilmente installati e rimossi. Quando si utilizzano vassoi e grill a filo con guida telescopica, occorre fare attenzione che i perni, sulla parte anteriore e posteriore delle guide telescopiche, poggino contro i bordi del grill e del vassoio (come mostrato in figura).

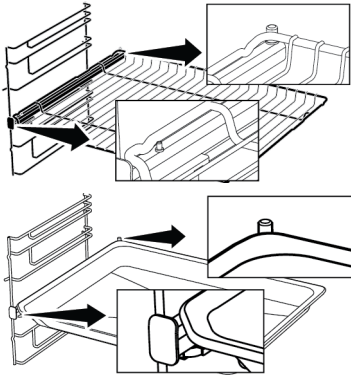

3.6 Specifiche tecniche

Specifiche generiche	
Dimensioni esterne del prodotto (altezza/larghezza/profondità)(mm)	595 /594 /567
Dimensioni di installazione del forno (altezza/larghezza/profondità)(mm)	590-600 /560 /min. 550
Tensione/Frequenza	220-240 V ~; 50 Hz
Tipo di cavo e sezione utilizzati/adatti all'uso nel prodotto	min.H05VV-FG 3 x 1,5 mm ²
Consumo energetico totale (kW)	2,6
Tipo di forno	Forno multifunzione

Informazioni principali: Le informazioni sull'etichetta energetica dei forni elettrici di tipo domestico sono fornite in conformità alla norma EN 60350-1/IEC 60350-1. I valori sono determinati nelle funzioni Riscaldamento superiore e inferiore o (se presente) Riscaldamento a ventola superiore/inferiore con carico standard.

La classe di efficienza energetica viene determinata in base alla seguente priorità, a seconda che le funzioni rilevanti esistano o meno sul prodotto. 1-Riscaldamento ventola eco , 2-Riscaldamento ventola , 3-Girarrosto con grill basso , 4-Riscaldamento superiore e inferiore.



Le specifiche tecniche possono essere modificate senza preavviso per migliorare la qualità del prodotto.



Le figure in questo manuale utente sono schematiche, e potrebbero non corrispondere esattamente al prodotto.



I valori indicati sulle etichette del prodotto o nella documentazione che lo accompagna sono ottenuti in condizioni di laboratorio in conformità alle norme vigenti. Questi valori potrebbero variare a seconda delle condizioni di funzionamento e ambientali.

4 Primo utilizzo

Prima di iniziare ad utilizzare il prodotto, si raccomanda di procedere come segue e indicato nelle seguenti sezioni.

4.1 Prima impostazione del timer

i Prima di utilizzare il forno, impostare sempre l'ora del giorno. Se non la si imposta, con alcuni modelli di forno non sarà possibile cucinare.

1. Quando il forno viene avviato per la prima volta, "12:00" ed il simbolo ⌚ lampeggeranno sullo schermo.
2. Impostare l'ora del giorno con i tasti (+)/(-).



3. Toccare ⌚ o ⚙ per impostare il campo dei minuti.

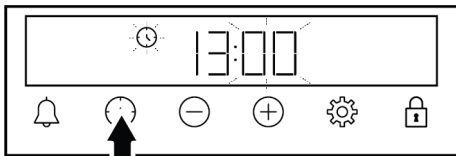

4. Toccare i tasti (+)/(-) per impostare i minuti.

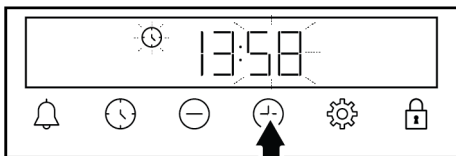

5. Confermare toccando il tasto ⌚ o ⚙.
 - ⇒ L'ora del giorno è impostata e sullo schermo appare il simbolo ⌚.

i Se il primo timer non è impostato, "12:00" ed il simbolo ⌚ continueranno a lampeggiare ed il forno non si accenderà. Affinché il forno funzioni, è necessario confermare l'ora del giorno impostandola o toccando il tasto ⌚ quando è alle "12:00". Come descritto nella sezione "Impostazioni", l'impostazione dell'ora del giorno può essere modificata in un secondo momento.

i In caso di interruzione di corrente, le impostazioni dell'ora del giorno vengono annullate. L'impostazione dovrà essere eseguita nuovamente.

4.2 Pulizia iniziale

1. Rimuovere tutti i materiali dell'imballaggio.
2. Rimuovere dal forno tutti gli accessori forniti e presenti all'interno del prodotto.
3. Far funzionare il prodotto per 30 minuti e poi spegnerlo. In questo modo, i residui e gli strati che potrebbero essere rimasti nel forno durante la sua fabbricazione vengono bruciati e puliti.
4. Durante il funzionamento del prodotto, selezionare la temperatura più alta e la funzione che attiva tutti i riscaldatori del prodotto. Vedere "Funzioni operative del forno ► 14". Nella seguente sezione è possibile apprendere come far funzionare il forno.
5. Attendere il completamento del raffreddamento.
6. Pulire le superfici del prodotto con un panno o una spugna umida e asciugare con un panno.

Prima di utilizzare gli accessori:

Pulire gli accessori che saranno stati rimossi dal forno con acqua detergente e una spugna morbida.

AVVISO: Alcuni detergenti o agenti detergenti potrebbero danneggiare la superficie. Non utilizzare detergenti abrasivi, polveri detergenti, creme detergenti o oggetti appuntiti durante la pulizia.

AVVISO: Durante il primo utilizzo, il fumo e l'odore potrebbero risalire per diverse ore. Questo è normale e si necessita solo di una buona ventilazione per rimuoverli. Evitare di inalare direttamente il fumo e gli odori emanati.

5 Utilizzo del forno

5.1 Informazioni generali sull'uso del forno

Ventola di raffreddamento Varia a seconda del modello di forno. Potrebbe non essere disponibile sul proprio prodotto.

Il prodotto è dotato di una ventola di raffreddamento. La ventola di raffreddamento si attiva automaticamente quando necessario e raffredda sia la parte anteriore del prodotto che i mobili. Viene automaticamente disattivata al termine del processo di raffreddamento. Dallo sportello del forno esce aria calda. Non coprire assolutamente queste aperture di ventilazione. In caso contrario, il forno potrebbe surriscaldarsi. La ventola di raffreddamento sarà attiva sia durante il funzionamento del forno sia dopo lo spegnimento dello stesso (circa 20-30 minuti). Se si cucina programmando il timer del forno, alla fine del tempo di cottura, la ventola di raffreddamento si spegne con tutte le funzioni. Il tempo di funzionamento della ventola di raffreddamento non può essere determinato dall'utente. Si accende e si spegne automaticamente. Questo non è un errore.

Illuminazione del forno

La luce del forno si accende quando il forno inizia la cottura. In alcuni modelli la luce è accesa anche durante la cottura, mentre in altri si spegne dopo un certo periodo di tempo.

5.2 Funzionamento dell'unità di controllo del forno

Avvertenze generali per l'unità di controllo del forno





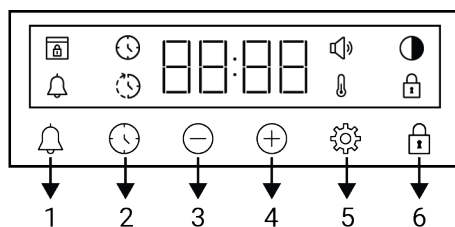



- Il tempo massimo che si può impostare per il processo di cottura è di 5 ore e 59 minuti. In caso di interruzione dell'alimentazione, il programma viene cancellato. Sarà necessario riprogrammare.
- Durante le regolazioni, i relativi simboli lampeggiano sul display. Attendere un breve periodo di tempo perché le impostazioni vengano salvate.
- Se è stata effettuata una qualsiasi impostazione di cottura, l'ora del giorno non può essere regolata.
- Se il tempo di cottura è impostato all'inizio della cottura, sul display viene visualizzato il tempo rimanente.
- Nei casi in cui il tempo di cottura o il tempo di fine cottura sono impostati, è possibile annullarli automaticamente toccando a lungo il tasto .

Timer



- 1 Tasto allarme
- 2 Tasti di impostazione ora
- 3 Tasto per i decrementi
- 4 Tasto per gli incrementi
- 5 Tasto impostazioni
- 6 Tasto blocco tastiera

Simboli del display

-  : Simbolo del tempo di cottura
-  : Simbolo del tempo fine cottura *
-  : Simbolo dell'allarme
-  : Simbolo luminosità
-  : Il simbolo blocco tasti
-  : Simbolo della temperatura
-  : Simbolo del livello di volume
-  : Simbolo blocco sportello *

*Varia a seconda del modello di forno. Potrebbe non essere disponibile sul proprio prodotto.

Accensione del forno

Quando si seleziona la funzione di cottura desiderata con la manopola di selezione delle funzioni e si imposta una determinata temperatura con la manopola della temperatura, il forno entra in funzione.

Spegnimento del forno

È possibile spegnere il forno ruotando la manopola di selezione delle funzioni e la manopola della temperatura in posizione off (su).

Cottura manuale per selezionare la temperatura e la funzione di operatività del forno

Si può cuocere effettuando un controllo manuale (sotto il proprio controllo), senza impostare il tempo di cottura, selezionando la temperatura e la funzione operativa specifica per i propri alimenti.

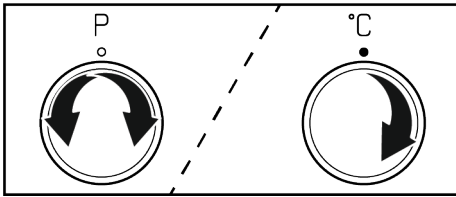



1. Selezionare la funzione operativa con la quale si desidera cucinare con la manopola di selezione delle funzioni.
2. Impostare la temperatura a cui si vuole cuocere con la manopola della temperatura.

⇒ Il forno inizierà a funzionare immediatamente alla funzione e alla temperatura selezionate e sul display apparirà il simbolo . Quando la temperatura



all'interno del forno raggiunge il livello impostato, il simbolo  scompare. Poiché la cottura manuale avviene senza impostare il tempo di cottura, il forno non si spegne automaticamente. Bisogna controllare la cottura personalmente e spegnerlo a cottura completata. Quando la cottura è completata, è possibile spegnere il forno ruotando la manopola di selezione delle funzioni e la manopola della temperatura in posizione off (su).

Cottura con impostazione del tempo di cottura:

È possibile far spegnere automaticamente il forno alla fine del tempo specificato selezionando la temperatura e la funzione di operatività specifica per i propri alimenti e impostando il tempo di cottura sul timer.

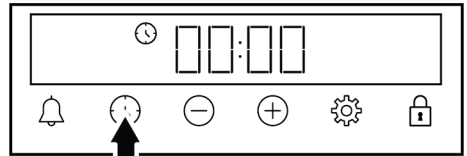
1. Selezionare la funzione operativa per la cottura.
2. Toccare il tasto  finché sul display non appare il simbolo del tempo di cottura .



 Dopo aver impostato la funzione di operatività e la temperatura, è possibile impostare il tempo di cottura per 30 minuti toccando direttamente il tasto  per una rapida impostazione del tempo di cottura e modificando il tempo con i tasti .

3. Impostare il tempo di cottura con i tasti .

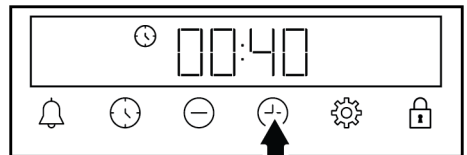



Il tempo di cottura aumenta di 1 minuto nei primi 15 minuti, dopo 15 minuti aumenta di 5 minuti.

4. Mettere gli alimenti nel forno e regolare la temperatura con la manopola della temperatura.
 - ⇒ Il forno inizierà a funzionare immediatamente alla funzione e alla temperatura selezionate. Il tempo di cottura impostato fa partire un conto alla rovescia e sul display appare il simbolo . Quando la temperatura all'interno del forno raggiunge il livello impostato, il simbolo scompare.
5. Al termine del tempo di cottura impostato, sul display appare "End", il simbolo lampeggia e il timer emette un segnale acustico.
6. L'avviso suona per due minuti. Premere qualsiasi pulsante per interrompere l'avviso. L'avviso si arresta e sul display appare l'ora del giorno.



Se al termine dell'avviso acustico viene premuto un tasto qualsiasi, il forno riprende a funzionare. Per evitare che il forno riprenda a funzionare alla fine dell'avviso, spegnere il forno portando la manopola della temperatura e la manopola delle funzioni sulla posizione "0" (off).

5.3 Impostazioni

Attivazione del blocco tasti

Utilizzando la funzione di blocco tasti, è possibile salvaguardare il timer da interferenze.

1. Toccare il tasto fino a che non compare il simbolo sul display.

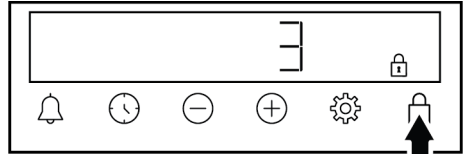

- ⇒ Sul display viene visualizzato il simbolo e inizia il conto alla rovescia 3-2-1. Al termine del conto alla rovescia si attiva il blocco dei tasti. Quando si tocca un tasto qualsiasi dopo aver impostato il blocco tasti, il timer emette un segnale acustico e il simbolo lampeggia.



Se si rilascia il tasto prima della fine del conto alla rovescia, il blocco tasti non si attiva.



Quando il blocco tasti è attivo, i tasti del timer non possono essere utilizzati. Il blocco tasti non viene annullato in caso di mancanza di corrente.

Disattivazione del blocco tasti

1. Toccare il tasto fino a che il simbolo non scompare dal display.
 - ⇒ Dal display il simbolo scompare e il blocco tasti viene disabilitato.

Impostazione dell'allarme

È anche possibile utilizzare il timer del prodotto per qualsiasi avviso o promemoria diverso dalla cottura. L'allarme non ha alcun effetto sulle funzioni operative del forno. Viene utilizzato solo come avviso. Ad esempio, è possibile utilizzare la sveglia quando, ad una certa ora, si vuole girare il cibo nel forno. Non appena scaduto il tempo impostato, il timer emette un segnale acustico di avviso.



Il tempo massimo di allarme può essere di 23 ore e 59 minuti.

1. Toccare finché sul display non appare il simbolo .

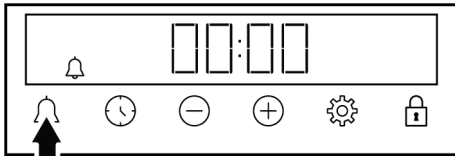

2. Impostare l'ora dell'allarme con i tasti \oplus/\ominus .

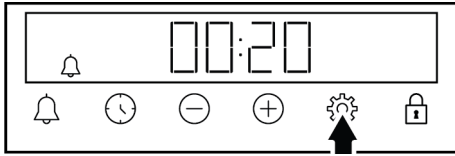

⇒ Dopo aver impostato l'ora dell'allarme, il simbolo rimane acceso e sul display inizia il conto alla rovescia dell'ora dell'allarme. Se l'ora dell'allarme e l'ora di cottura vengono impostate contemporaneamente, sul display viene visualizzata quella a scadenza più breve.

3. Quando il timer avrà finito, il simbolo inizierà a lampeggiare ed emetterà un avviso acustico.

Spegnimento dell'allarme

1. Al termine del timer, l'avviso suonerà per due minuti. Toccare un tasto qualsiasi per interrompere l'avviso acustico.

⇒ L'avviso si arresta e sul display appare l'ora del giorno.

Se si vuole annullare l'allarme;

1. Per resettare l'ora dell'allarme, toccare il tasto finché sul display non appare il simbolo . Toccare il tasto \ominus fino a che sul display non compare il simbolo "00:00".
2. È anche possibile annullare il timer toccando a lungo il tasto .

Regolazione del volume

1. Toccare il tasto fino a che sul display non compare il simbolo .

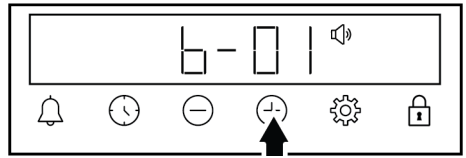

2. Impostare il livello desiderato con i tasti \oplus/\ominus . **(b-01-b-02-b-03)**

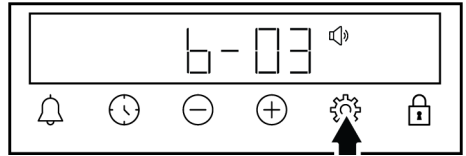

3. Toccare il tasto per la conferma oppure attendere senza toccare alcun tasto. Dopo poco, il volume impostato diventa attivo.

Impostazione della luminosità del display

1. Toccare il tasto fino a che sul display non compare il simbolo .

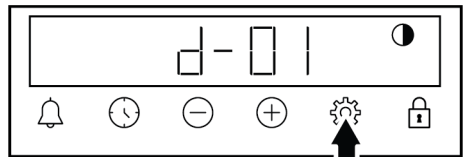

2. Impostare la luminosità desiderata con i tasti \oplus/\ominus . **(d-01-d-02-d-03)**

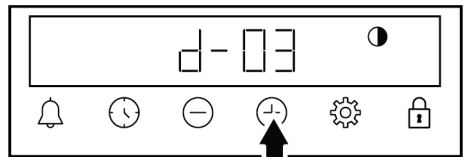

3. Toccare il tasto per la conferma oppure attendere senza toccare alcun tasto. Dopo poco, la luminosità impostata diventa attiva.

Modificare l'ora del giorno

sul forno per cambiare l'ora del giorno precedentemente impostata:

1. Toccare il tasto fino a che non compare il simbolo sul display.
2. Impostare l'ora del giorno con i tasti \oplus/\ominus .

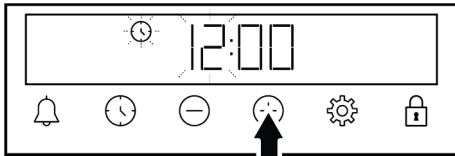

3. Toccare o per impostare il campo dei minuti.

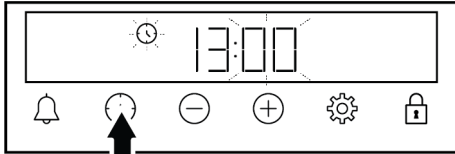

4. Toccare i tasti / per impostare i minuti.

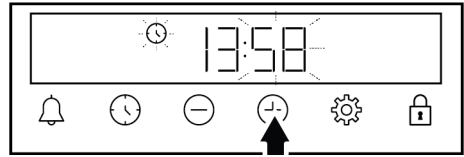

5. Confermare toccando il tasto o .

⇒ L'ora del giorno è impostata e sullo schermo appare il simbolo .

6 Informazioni generali sulla cottura

In questa sezione è possibile trovare consigli su come preparare e cucinare gli alimenti.

Tale sezione descrive anche alcuni degli alimenti testati dal produttore e le impostazioni più appropriate per questi alimenti. Sono inoltre indicate le impostazioni del forno e gli accessori appropriati per questi alimenti.

6.1 Avvertenze generiche sulla cottura nel forno

- All'apertura dello sportello del forno durante o dopo la cottura potrebbe fuoriuscire vapore caldo. Il vapore potrebbe provocare bruciature a mani, viso e/o occhi. Quando si apre lo sportello del forno, stare lontano.
- Il vapore intenso generato durante la cottura potrebbe formare delle gocce d'acqua condensata all'interno e all'esterno del forno e sulle parti superiori del mobile a causa della differenza di temperatura. Si tratta di un evento normale e fisico.
- I valori di temperatura e tempo di cottura indicati per i cibi potrebbero variare a seconda della ricetta e della quantità. Per questo motivo, tali valori sono indicati come intervalli.
- Prima di iniziare la cottura, togliere sempre dal forno gli accessori inutilizzati. Gli accessori che rimangono nel forno potrebbero impedire la cottura dei cibi ai valori corretti.

- Per i cibi che saranno cucinati secondo la propria ricetta, fare riferimento a cibi simili indicati nelle tabelle di cottura.
- L'utilizzo degli accessori in dotazione garantisce le migliori prestazioni di cottura. Osservare sempre le avvertenze e le informazioni fornite dal produttore per le pentole esterne che si utilizzeranno.
- Tagliare la carta oleata che si userà per la cottura in dimensioni adeguate al contenitore da utilizzare. Le carte oleate che traboccano dal contenitore potrebbero creare un rischio di ustioni e influire sulla qualità della cottura. Utilizzare la carta oleata nell'intervallo di temperatura specificato.
- Per una buona prestazione di cottura, collocare i cibi sul ripiano corretto consigliato. Non modificare la posizione del ripiano durante la cottura.

6.1.1 Pasticcini e alimenti da forno

Informazioni di carattere generale

- Per una buona cottura, si consiglia di utilizzare gli accessori del prodotto. Se si ha intenzione di utilizzare una pentola esterna, preferire pentole scure, anti-aderenti e resistenti al calore.
- Se sulla tabella di cottura si consiglia il preriscaldamento, assicurarsi di mettere il cibo nel forno dopo il preriscaldamento.
- Se si deve cucinare con le pentole sul grill a filo, posizionarle al centro del grill a filo, non vicino alla parete posteriore.

- Tutti i materiali utilizzati nella fabbricazione dei dolci devono essere freschi e a temperatura ambiente.
- Lo stato di cottura dei cibi potrebbe variare a seconda della quantità di cibo e delle dimensioni delle pentole.
- Gli stampi di metallo, ceramica e vetro prolungano il tempo di cottura e le superfici inferiori dei cibi da pasticceria non si dorano in modo uniforme.
- Se si usa la carta da forno, si può osservare una leggera rosolatura sulla superficie inferiore dei cibi. In questo caso, potrebbe essere necessario prolungare il periodo di cottura di circa 10 minuti.
- I valori indicati nelle tabelle di cottura sono determinati in base ai test effettuati nei nostri laboratori. I valori adatti al singolo caso potrebbero differire da questi valori.
- Mettere i propri alimenti sull'apposito ripiano consigliato nella tabella di cottura. Tenere presente che ripiano inferiore del forno è il ripiano 1.

Consigli per la cottura di torte

- Se la torta è troppo secca, aumentare la temperatura di circa 10 °C e diminuire il tempo di cottura.
- Se la torta è umida, utilizzare una piccola quantità di liquido o ridurre la temperatura di 10°C.

- Se la parte superiore della torta è bruciata, metterla su un ripiano inferiore, diminuire la temperatura e aumentare il tempo di cottura.
- Se l'interno della torta è ben cotto, ma l'esterno è appiccicoso, usare meno liquido, diminuire la temperatura e aumentare il tempo di cottura.

Suggerimenti per la pasticceria

- Se l'impasto è troppo secco, aumentare la temperatura di 10 °C e diminuire il tempo di cottura. Bagnare le sfoglie di pasta con un intingolo di latte, olio, uova e yogurt.
- Se l'impasto cuoce lentamente, assicurarsi che lo spessore preparato non trabocchi dal vassoio.
- Se l'impasto è dorato in superficie ma il fondo non è cotto, assicurarsi che la quantità di intingolo che userete non sia eccessiva sul fondo. Per una doratura uniforme, provare a spalmare l'intingolo equamente tra le sfoglie e l'impasto.
- Cuocere l'impasto nella posizione e alla temperatura specificata nella tabella di cottura. Se il fondo non è ancora abbastanza dorato, metterlo su un ripiano inferiore per un'ulteriore cottura.

Tabella di cottura per pasticcini e cibi da forno

Suggerimento per la cottura con un vassoio singolo

Alimento	Accessorio da utilizzare	Funzione operativa	Posizione del ripiano	Temperatura (°C)	Tempo di cottura (min) (approssimativ.)
Torta sul vassoio	Vassoio standard *	Riscaldamento superiore e inferiore	3	180	30 ... 45
Torta nello stampo	Stampo per torte su grill a filo **	Riscaldamento ventola	2	180	30 ... 40
Torte di piccole dimensioni	Vassoio standard *	Riscaldamento superiore e inferiore	3	160	25 ... 35
Torte di piccole dimensioni	Vassoio standard *	Riscaldamento ventola	Su modelli con ripiani in filo metallico : 3 Su modelli senza ripiani in filo metallico : 2	150	25 ... 35

Alimento	Accessorio da utilizzare	Funzione operativa	Posizione del ripiano	Temperatura (°C)	Tempo di cottura (min) (approssimativ.)
Pan di Spagna	Stampo per dolci rotondo, diametro 26 cm con morsetto su grill a filo **	Riscaldamento superiore e inferiore	2	160	30 ... 40
Pan di Spagna	Stampo per dolci rotondo, diametro 26 cm con morsetto su grill a filo **	Riscaldamento ventola	2	160	30 ... 40
Biscotti	Vassoio per pasticceria *	Riscaldamento superiore e inferiore	3	170	25 ... 40
Biscotti	Vassoio per pasticceria *	Riscaldamento ventola	3	170	20 ... 30
Pasticceria	Vassoio standard *	Riscaldamento superiore e inferiore	2	200	30 ... 45
Pasticceria	Vassoio standard *	Riscaldamento a ventola superiore/inferiore	2	200	30 ... 40
Pasticceria	Vassoio standard *	Riscaldamento ventola	2	180	35 ... 45
Panino rotondo	Vassoio standard *	Riscaldamento superiore e inferiore	2	200	20 ... 35
Panino rotondo	Vassoio standard *	Riscaldamento ventola	3	180	20 ... 30
Pane integrale	Vassoio standard *	Riscaldamento superiore e inferiore	3	200	30 ... 45
Pane integrale	Vassoio standard *	Riscaldamento ventola	3	200	30 ... 40
Lasagne	Contenitore rettangolare in vetro/metallo su grill a filo **	Riscaldamento superiore e inferiore	2 o 3	200	30 ... 45
Torta di mele	Stampo rotondo in metallo nero di 20 cm di diametro su grill a filo **	Riscaldamento superiore e inferiore	2	180	50 ... 70
Torta di mele	Stampo rotondo in metallo nero di 20 cm di diametro su grill a filo **	Riscaldamento ventola	2	170	50 ... 70
Pizza	Vassoio standard *	Riscaldamento superiore e inferiore	2	200 ... 220	10 ... 20

Il preriscaldamento è raccomandato per tutti gli alimenti.

*Questi accessori potrebbe non essere inclusi nel prodotto.

**Questi accessori non sono inclusi nel prodotto. Sono accessori disponibili in commercio.

Suggerimenti per cucinare con due vassoi

Alimento	Accessorio da utilizzare	Funzione operativa	Posizione del ripiano	Temperatura (°C)	Tempo di cottura (min) (approssimativ.)
Torte di piccole dimensioni	2-Vassoio standard * 4-Vassoio per pasticceria *	Riscaldamento ventola	2 - 4	Su modelli con ripiani in filo metallico :150 Su modelli senza ripiani in filo metallico :140	Su modelli con ripiani in filo metallico : 25 ... 40 Su modelli senza ripiani in filo metallico : 30 ... 45
Biscotti	2-Vassoio standard * 4-Vassoio per pasticceria *	Riscaldamento ventola	2 - 4	170	25 ... 35
Pasticceria	1-Vassoio standard * 4-Vassoio per pasticceria *	Riscaldamento ventola	1 - 4	180	35 ... 45
Panino rotondo	2-Vassoio standard * 4-Vassoio per pasticceria *	Riscaldamento ventola	2 - 4	180	20 ... 30

Il preriscaldamento è raccomandato per tutti gli alimenti.

*Questi accessori potrebbe non essere inclusi nel prodotto.

**Questi accessori non sono inclusi nel prodotto. Sono accessori disponibili in commercio.

6.1.2 Carne, pesce e pollame

I punti chiave della cottura alla griglia

- Prima di cucinarli, il condimento con succo di limone e pepe aumenterà il risultato della cottura del pollo intero, del tacchino e dei grossi pezzi di carne.
- Per cuocere la carne disossata ci vogliono dai 15 ai 30 minuti in più rispetto al cottura del filetto in padella.
- Si dovrebbero calcolare circa 4-5 minuti di tempo di cottura per centimetro di spessore della carne.

- Scaduto il tempo di cottura, lasciare la carne in forno per circa 10 minuti. Il succo della carne è meglio distribuito alla carne fritta e non esce quando la carne viene tagliata.
- Il pesce dovrebbe essere collocato su un ripiano di medio o basso livello in un piatto resistente al calore.
- Cuocere i piatti consigliati secondo la tabella di cottura con un solo vassoio.

Tabella di cottura per carne, pesce e pollame

Alimento	Accessorio da utilizzare	Funzione operativa	Posizione del ripiano	Temperatura (°C)	Tempo di cottura (min) (approssimativ.)
Bistecca (intera)/ Arrosto (1 kg)	Vassoio standard *	Riscaldamento a ventola superiore/inferiore	3	15 min. 250/max, dopo 180 ... 190	60 ... 80
Stinco di agnello (1,5-2 kg)	Vassoio standard *	Riscaldamento a ventola superiore/inferiore	3	15 min. 250/max, dopo 170	110 ... 120
Pollo fritto (1,8-2 kg)	Grill a filo * Mettere un vassoio sul ripiano inferiore.	Riscaldamento a ventola superiore/inferiore	2	15 min. 250/max, dopo 190	60 ... 80
Pollo fritto (1,8-2 kg)	Grill a filo * Mettere un vassoio sul ripiano inferiore.	Riscaldamento ventola	2	200 ... 220	60 ... 80
Pollo fritto (1,8-2 kg)	Grill a filo * Mettere un vassoio sul ripiano inferiore.	Funzione "3D"	2	15 min. 250/max, dopo 190	60 ... 80
Turchia (5,5 kg)	Vassoio standard *	Riscaldamento a ventola superiore/inferiore	1	25 min. 250/max, dopo 180 ... 190	150 ... 210
Turchia (5,5 kg)	Vassoio standard *	Funzione "3D"	1	25 min. 250/max, dopo 180 ... 190	150 ... 210
Pesce	Grill a filo * Mettere un vassoio sul ripiano inferiore.	Riscaldamento a ventola superiore/inferiore	3	200	20 ... 30
Pesce	Grill a filo * Mettere un vassoio sul ripiano inferiore.	Funzione "3D"	3	200	20 ... 30

Il preriscaldamento è raccomandato per tutti gli alimenti.

*Questi accessori potrebbe non essere inclusi nel prodotto.

**Questi accessori non sono inclusi nel prodotto. Sono accessori disponibili in commercio.

6.1.3 Grill

Quando vengono grigliati, la carne rossa, il pesce e la carne di pollame diventano rapidamente marroni, mantengono una bella crosta e non si asciugano. Carni di filetto, spiedini, salsicce e verdure succose (pomodori, cipolle, ecc.) sono particolarmente adatti per la cottura al grill.

Avvertenze generali

- Gli alimenti non adatti alla cottura al grill determinano un rischio di incendio. Grigliare solo cibi adatti alla cottura al grill. Inoltre, non mettere il cibo troppo in fondo (internamente) al grill. Questa è la zona più calda e i cibi grassi potrebbero prendere fuoco.

- Quando il tempo di preriscaldamento è di 5 minuti in modalità grill, saltare il preriscaldamento e non attendere che trascorra l'intero tempo di preriscaldamento.
- **Durante la cottura alla griglia, chiudere lo sportello del forno. Non grigliare mai con lo sportello del forno aperto. Le superfici calde potrebbero causare ustioni!**

I punti chiave della cottura al grill

- Preparare alimenti di spessore e peso il più possibile simili fra loro.
 - Posizionare i pezzi da grigliare sul grill a filo o sul vassoio del grill a filo distribuenti senza superare le dimensioni del riscaldatore.
- A seconda dello spessore dei pezzi da grigliare, i tempi di cottura indicati in tabella potrebbero variare.
 - Far scorrere il grill a filo o il vassoio del grill a filo nel forno fino al livello desiderato. Se si sta cucinando sul grill a filo, far scorrere il vassoio da forno sul ripiano inferiore per raccogliere gli oli. Il vassoio da forno che si intende far scorrere deve essere dimensionato in modo da coprire l'intera area del grill. Tale vassoio potrebbe non essere fornito con il prodotto. Per una facile pulizia mettere un po' d'acqua nel vassoio da forno.

Tabella per il grill

Alimento	Accessorio da utilizzare	Posizione del ripiano	Temperatura (°C)	Tempo di cottura (min) (approssimativo.)
Pesce	Grill a filo	4 - 5	250	20 ... 25
Pezzi di pollo	Grill a filo	4 - 5	250	25 ... 35
Polpette di carne (vitello) - 12 quantità	Grill a filo	4	250	20 ... 30
Costoletta di agnello	Grill a filo	4 - 5	250	20 ... 25
Bistecca - (cubetti di carne)	Grill a filo	4 - 5	250	25 ... 30
Costoletta di vitello	Grill a filo	4 - 5	250	25 ... 30
Verdure gratinate	Grill a filo	4 - 5	220	20 ... 30
Pane tostato	Grill a filo	4	250	1 ... 4

Si consiglia di preriscaldare per 5 minuti tutti i cibi da grigliare.
Girare i pezzi di cibo dopo 1/2 del tempo totale di cottura al grill.

Girarrosto con grill basso

Alimento	Accessorio da utilizzare	Funzione operativa	Posizione del ripiano	Temperatura (°C)	Tempo di cottura (min) (approssimativo.)
Pesce	Grill a filo	Girarrosto con grill basso	4	200	30 ... 35
Pezzi di pollo	Grill a filo	Girarrosto con grill basso	4	250	25 ... 35
Polpette di carne (vitello) - 12 quantità	Grill a filo	Girarrosto con grill basso	4	250	30 ... 40
Bistecca (intera)/ Arrosto (1 kg)	Grill a filo - Mettere un vassoio sul ripiano inferiore.	Girarrosto con grill basso	3	15 min. 250, dopo 180 ... 190	90 ... 110

Non preriscaldare i piatti raccomandati in questa tabella del grill.

6.1.4 Alimenti di prova

- Gli alimenti di questa tabella di cottura sono preparati secondo la norma EN 60350-1 per facilitare i test del prodotto effettuati per gli istituti di controllo.

IT

Tabella di cottura per i pasti di prova

Suggerimento per la cottura con un vassoio singolo

Alimento	Accessorio da utilizzare	Funzione operativa	Posizione del ripiano	Temperatura (°C)	Tempo di cottura (min) (approssimativ.)
Shortbread (biscotto dolce)	Vassoio standard *	Riscaldamento superiore e inferiore	3	140	20 ... 30
Shortbread (biscotto dolce)	Vassoio standard *	Riscaldamento ventola	Su modelli con ripiani in filo metallico :3 Su modelli senza ripiani in filo metallico :2	140	15 .. 25
Torte di piccole dimensioni	Vassoio standard *	Riscaldamento superiore e inferiore	3	160	25 ... 35
Torte di piccole dimensioni	Vassoio standard *	Riscaldamento ventola	Su modelli con ripiani in filo metallico : 3 Su modelli senza ripiani in filo metallico : 2	150	25 ... 35
Pan di Spagna	Stampo per dolci rotondo, diametro 26 cm con morsetto su grill a filo **	Riscaldamento superiore e inferiore	2	160	30 ... 40
Pan di Spagna	Stampo per dolci rotondo, diametro 26 cm con morsetto su grill a filo **	Riscaldamento ventola	2	160	30 ... 40
Torta di mele	Stampo rotondo in metallo nero di 20 cm di diametro su grill a filo **	Riscaldamento superiore e inferiore	2	180	50 ... 70
Torta di mele	Stampo rotondo in metallo nero di 20 cm di diametro su grill a filo **	Riscaldamento ventola	2	170	50 ... 70

Il preriscaldamento è raccomandato per tutti gli alimenti.

*Questi accessori potrebbe non essere inclusi nel prodotto.

**Questi accessori non sono inclusi nel prodotto. Sono accessori disponibili in commercio.

Suggerimenti per cucinare con due vassoi

Alimento	Accessorio da utilizzare	Funzione operativa	Posizione del ripiano	Temperatura (°C)	Tempo di cottura (min) (approssimativ.)
Torte di piccole dimensioni	2-Vassoio standard * 4-Vassoio per pasticceria *	Riscaldamento ventola	2 - 4	Su modelli con ripiani in filo metallico :150 Su modelli senza ripiani in filo metallico :140	Su modelli con ripiani in filo metallico : 25 ... 40 Su modelli senza ripiani in filo metallico : 30 ... 45
Shortbread (biscotto dolce)	2-Vassoio standard * 4-Vassoio per pasticceria *	Riscaldamento ventola	2 - 4	140	15 ... 25

Il preriscaldamento è raccomandato per tutti gli alimenti.

*Questi accessori potrebbe non essere inclusi nel prodotto.

**Questi accessori non sono inclusi nel prodotto. Sono accessori disponibili in commercio.

Grill

Alimento	Accessorio da utilizzare	Posizione del ripiano	Temperatura (°C)	Tempo di cottura (min) (approssimativ.)
Polpette di carne (vitello) - 12 quantità	Grill a filo	4	250	20 ... 30
Pane tostato	Grill a filo	4	250	1 ... 4

Si consiglia di preriscaldare per 5 minuti tutti i cibi da grigliare.
Girare i pezzi di cibo dopo 1/2 del tempo totale di cottura al grill.

7 Manutenzione e pulizia

7.1 Informazioni generiche per la pulizia

Avvertenze generali

- Attendere che il prodotto si raffreddi prima di pulirlo. Le superfici calde potrebbero causare ustioni!
- Non applicare i detersivi direttamente sulle superfici calde. Questo potrebbe causare macchie permanenti.
- Questo prodotto deve essere accuratamente pulito e asciugato dopo ogni utilizzo. In questo modo, i residui di cibo saranno facilmente puliti e si eviterà che gli stessi si brucino quando il prodotto viene riutilizzato. In questo modo si riuscirà ad estendere la vita utile dell'apparecchio e si ridurranno le problematiche operative.
- Non usare pulitori a vapore per pulire il forno.
- Alcuni detersivi o agenti detersivi potrebbero danneggiare la superficie. I detersivi inadatti sono: candeggina, prodotti per la pulizia contenenti ammoniaca, acido o cloruro, prodotti per la pulizia a vapore, decalcificanti, smacchiatori e togli ruggine, prodotti per la pulizia abrasivi (detersivi in crema, polvere abrasiva, crema abrasiva, scrubber abrasivi e graffianti, filo, spugne, panni per la pulizia contenenti residui di sporco e detersivi).
- Dopo ogni utilizzo, non è necessario alcun materiale speciale per la pulizia. Pulire l'apparecchio con detersivo per piatti, acqua calda e un panno morbido o una spugna e asciugarlo con un panno asciutto.

- Assicurarsi di pulire completamente il liquido rimasto dopo la pulizia e di pulire immediatamente gli eventuali schizzi di cibo creatisi durante la cottura.
- Non lavare nessun componente dell'apparecchio in lavastoviglie se non diversamente indicato nel manuale dell'utente.

Superfici in acciaio inossidabile

- Per pulire superfici e maniglie in acciaio inossidabile non utilizzare detergenti contenenti acido o cloro.
- La superficie inossidabile potrebbe cambiare colore nel tempo. Questo è normale. Dopo ogni utilizzo, pulire con un detergente adatto alla superficie inossidabile.
- Pulire con un panno morbido e sapone e un detergente liquido (anti-graffio) adatto alle superfici inox, avendo cura di strofinare in una sola direzione.
- Rimuove immediatamente le macchie di calcare, olio, amido, latte e proteine sulle superfici di vetro e inox senza aspettare. Le macchie potrebbero arrugginire dopo lunghi periodi di tempo.
- I detergenti spruzzati/applicati sulla superficie devono essere puliti immediatamente. I detergenti abrasivi lasciati sulla superficie causano lo sbiancamento della superficie.

Superfici smaltate

- Prima di effettuare la pulizia dell'area cottura, il forno deve essere raffreddato. La pulizia su superfici calde creerà sia pericolo di incendio che di danni alla superficie smaltata.
- Dopo ogni utilizzo, pulire le superfici smaltate con detersivo per piatti, acqua calda e un panno morbido o una spugna e asciugarle con un panno asciutto.
- Se il prodotto dispone di una funzione di pulizia a vapore facile, è possibile effettuarla per lo sporco leggero non permanente. (Vedere "Pulizia a vapore facile ► 34".)
- Per le macchie più difficili, si può usare il detergente per forno e grill consigliato sul sito web della marca del prodotto e

una spugnetta paglietta in lana d'acciaio anti-graffio. Non usare detergenti per forni esterni.

Superfici catalitiche

- Le pareti laterali dell'area di cottura possono essere rivestite solo con smalto o pareti catalitiche. Varia a seconda del modello.
- Le pareti catalitiche hanno una superficie opaca e porosa. Le pareti catalitiche del forno non devono essere pulite.
- Le superfici catalitiche assorbono l'olio grazie alla struttura porosa e cominciano a brillare quando la superficie è satura di olio, in questo caso si consiglia di sostituire le parti.

Superfici in vetro

- Per la pulizia delle superfici in vetro non utilizzare raschietti in metallo duro e materiali abrasivi. Possono danneggiare la superficie del vetro.
- Pulire l'apparecchio con detersivo per piatti, acqua calda e un panno in micro-fibra specifico per superfici in vetro e asciugarlo con un panno in micro-fibra asciutto.
- Se dopo la pulizia ci sono residui di detersivo, pulire con acqua fredda e asciugare con un panno in micro-fibra pulito e asciutto. Il detersivo residuo potrebbe danneggiare la superficie del vetro.
- In nessun caso i residui essiccati sulla superficie del vetro devono essere rimossi con coltelli seghettati, lana metallica o simili strumenti da graffio.
- È possibile rimuovere le macchie di calcio (macchie gialle) sulla superficie del vetro con il decalcificante disponibile in commercio, oppure con un agente decalcificante come l'aceto o il succo di limone.
- Se la superficie è molto sporca, applicare il detergente sulla macchia con una spugna e aspettare molto tempo perché funzioni correttamente. Pulire quindi la superficie in vetro con un panno bagnato.
- Gli scolorimenti e le macchie sulla superficie del vetro sono normali e non sono difetti.

Parti in plastica e superfici verniciate

- Pulire le superfici smaltate con detersivo per piatti, acqua calda e un panno morbido o una spugna e asciugarle con un panno asciutto.
- Non utilizzare raschietti in metallo duro e detergenti abrasivi. Potrebbero danneggiare le superfici.
- Assicurarsi che i giunti dei componenti del prodotto non siano lasciati umidi e con detergente. In caso contrario, potrebbero corrodersi.

7.2 Accessori per la pulizia

Non mettere gli accessori del prodotto in lavastoviglie se non diversamente indicato nel manuale d'uso.

7.3 Pulizia del pannello di controllo

- Quando si puliscono i pannelli, pulire il pannello e le manopole con un panno morbido umido e asciugare con un panno asciutto. Non rimuovere le manopole e le guarnizioni sottostanti per pulire il pannello. Il pannello di controllo e le manopole potrebbero infatti danneggiarsi.
- Durante la pulizia dei pannelli inox con comando a manopola, non usare detergenti inox intorno alla manopola stessa. Gli indicatori intorno alla manopola potrebbero cancellarsi.
- Pulire i pannelli di controllo a sfioramento (touch) con un panno morbido umido e asciugare con un panno asciutto. Se il prodotto è dotato di una funzione di blocco tasti, prima di eseguire la pulizia del pannello di controllo impostare il blocco tasti. In caso contrario, i tasti potrebbero essere involontariamente pigiati.

7.4 Pulizia dell'interno del forno (area di cottura)

A seconda del tipo di superficie del forno, seguire le fasi di pulizia descritte nella sezione "Informazioni generali sulla pulizia".

Pulizia delle pareti laterali del forno

Le pareti laterali dell'area di cottura possono essere rivestite solo con smalto o pareti catalitiche. Varia a seconda del modello. Se

il forno presenta una parete catalitica, consultare la sezione "Superfici catalitiche" per informazioni.

Se il forno è un modello con ripiani in filo metallico, prima di pulire le pareti laterali, rimuovere i ripiani in filo metallico. A seconda del tipo di superficie del forno, completare quindi la pulizia come descritto nella sezione "Informazioni generali sulla pulizia".

Per rimuovere i ripiani laterali in filo metallico:

1. Rimuovere la parte anteriore del ripiano in filo metallico tirandolo sulla parete laterale in direzione opposta.
2. Tirare il ripiano in filo metallico verso di sé per rimuoverlo completamente.

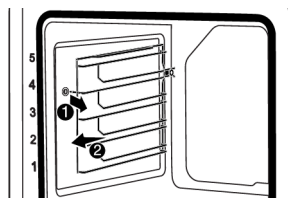

3. Per riattaccare i ripiani, le procedure applicate per la sua rimozione devono essere ripetute però in ordine inverso.

7.5 Pulizia a vapore facile

Questo permette di pulire facilmente lo sporco (che non sia rimasto per troppo tempo) che viene ammorbidito dal vapore all'interno del forno e dalle gocce d'acqua condensate nelle superfici interne del forno.

1. Rimuovere tutti gli accessori presenti all'interno del forno.
2. Versare 500 ml di acqua nel vassoio e posizionarlo sul secondo ripiano del forno.

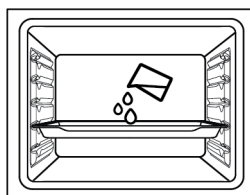

3. Impostare il forno in modalità di pulizia a vapore semplice e farlo funzionare a 100°C per 15 minuti.

Aprire immediatamente lo sportello e pulire l'interno del forno con una spugna bagnata o un panno. Il vapore verrà rilasciato quando si apre lo sportello. Questo può creare un rischio di ustioni. Fare attenzione quando si apre lo sportello del forno.

Per lo sporco più ostinato, pulire il prodotto con detersivo per piatti, acqua calda e un panno morbido o una spugna e asciugarlo con un panno asciutto.

i Nella funzione di pulizia a vapore semplice, si prevede che l'acqua aggiunta evapori e si condensi all'interno del forno e dello sportello del forno per ammorbidire lo sporco leggero formatosi all'interno. La condensa che si è formata sullo sportello del forno potrebbe causare un gocciolamento quando lo sportello del forno viene aperto. Non appena viene aperto lo sportello del forno, pulire la condensa.

(Varia a seconda del modello di forno. Potrebbe non essere disponibile sul proprio prodotto.) Dopo la formazione di condensa all'interno del forno, nel canale della vaschetta sotto il forno potrebbe crearsi un accumulo di acqua e umidità. Dopo l'uso, pulire il canale della vaschetta con un panno umido e poi asciugarlo.



7.6 Pulire lo sportello del forno

Per pulirli, è possibile rimuovere lo sportello del forno e i vetri dello sportello. Come rimuovere gli sportelli e i vetri è spiegato nelle sezioni "Rimuovere lo sportello del forno" e "Rimuovere i vetri interni dello sportello". Dopo aver rimosso i vetri interni dello

sportello, pulirli con detersivo per piatti, acqua calda e un panno morbido o una spugna e asciugare con un panno asciutto. Per i residui di calcare che potrebbero formarsi sul vetro del forno, pulire il vetro con aceto e risciacquare.

i Per pulire lo sportello del forno e il vetro, non utilizzare detersivi abrasivi aggressivi, raschietti metallici, pagliette d'acciaio o candeggina.

Rimozione dello sportello del forno

1. Aprire lo sportello del forno.
2. Aprire le clip nella cavità della cerniera dello sportello anteriore a destra e a sinistra premendole verso il basso come mostrato in figura.
3. I tipi di cerniera variano come (A), (B), (C) secondo il modello del prodotto. Le figure seguenti mostrano come aprire ogni tipo di cerniera.
4. la cerniera di tipo (A) è disponibile nei normali tipi di sportelli.

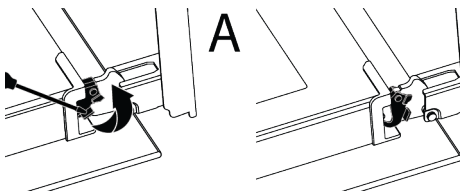

5. la cerniera di tipo (B) è disponibile nei tipi di sportelli a chiusura morbida.

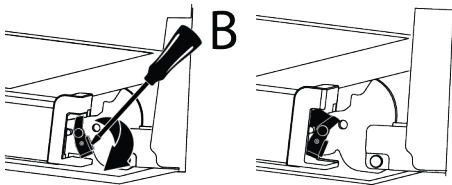

6. la cerniera di tipo (C) è disponibile nei tipi di sportelli ad apertura/chiusura morbida.

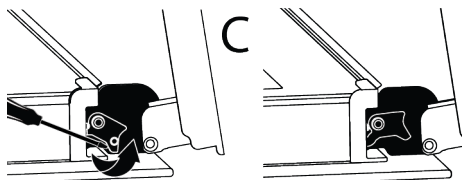

7. Mettere lo sportello del forno in posizione semiaperta.

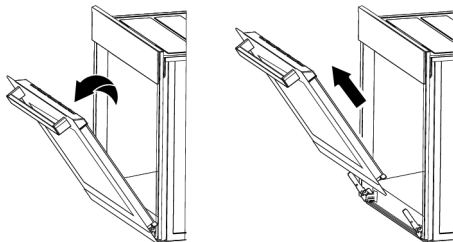

8. Tirare lo sportello rimosso verso l'alto per sganciarlo dalle cerniere di destra e di sinistra e rimuoverlo.

i Per riattaccare lo sportello, le procedure applicate per la sua rimozione devono essere ripetute, però in ordine inverso. Durante l'installazione dello sportello, assicurarsi di chiudere le clip sulla cavità della cerniera.

7.7 Rimuovere il vetro interno dello sportello del forno

Il vetro interno dello sportello anteriore del prodotto può essere rimosso per la pulizia.

1. Aprire lo sportello del forno.
2. Tirare verso di sé il componente in plastica, fissato sulla parte superiore dello sportello anteriore, premendo contemporaneamente sui punti di pressione su entrambi i lati del componente e rimuoverlo.

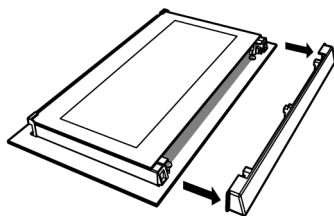
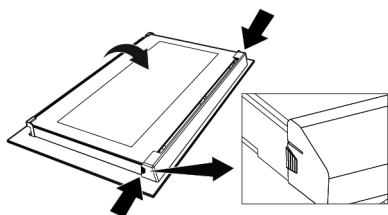

3. Come mostrato in figura, sollevare delicatamente il vetro più interno (1) verso "A" e poi rimuoverlo tirando verso "B".

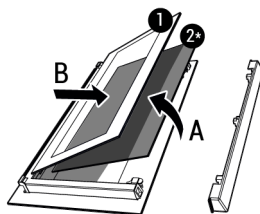

- 1 Vetro più interno 2* Vetro interno (Potrebbe non essere disponibile sul proprio prodotto)

4. Se il prodotto ha un vetro interno (2), ripetere lo stesso processo per staccarlo (2).
5. Il primo passo per risistemare lo sportello è quello di rimontare il vetro interno (2). Posizionare il bordo smussato del vetro in modo da incontrare il bordo smussato della fessura in plastica. (Se il prodotto ha un vetro interno). Il vetro interno (2) deve essere fissato alla fessura di plastica più vicina al vetro più interno (1).
6. Nel rimontare il vetro più interno (1), fare attenzione a posizionare il lato stampato del vetro sul vetro interno. È fondamentale posizionare gli angoli inferiori del vetro più interno perché coincidano con le fessure inferiori in plastica.
7. Spingere il componente in plastica verso l'incastro fino a quando non si sente un "click".

7.8 Pulizia della lampada del forno

Nel caso in cui lo sportello in vetro della lampada del forno nell'area di cottura si sporchi, pulire con detersivo per piatti, acqua calda e un panno morbido o una spugna e asciugare con un panno asciutto. In caso di guasto della lampada del forno, è possibile sostituirla seguendo le sezioni che seguono.

Sostituzione della lampada del forno

Avvertenze generali

- Per evitare il rischio di scosse elettriche prima di sostituire la lampada del forno, scollegare il prodotto e attendere che il forno si raffreddi. Le superfici calde potrebbero causare ustioni!
- Questo forno è alimentato da una lampada a incandescenza con meno di 40 W, meno di 60 mm di altezza, meno di 30 mm di diametro, o una lampada alogena con prese G9 con meno di 60 W di potenza. Le lampade sono adatte al funzionamento a temperature superiori a 300 °C. Le lampade per forni sono disponibili presso i servizi autorizzati o i tecnici autorizzati. Questo prodotto si serve di una lampada di classe energetica G.
- La posizione della lampada potrebbe differire da quella indicata in figura.
- La lampada utilizzata in questo prodotto non è adatta per l'illuminazione di ambienti domestici. Lo scopo della lampada è quello di aiutare l'utente a vedere gli alimenti inseriti.
- Le lampade utilizzate in questo prodotto devono resistere a condizioni fisiche estreme come temperature superiori a 50°C.

Se il forno è provvisto di una lampada rotonda,

1. Scollegare il prodotto dalla rete elettrica.
2. Rimuovere il coperchio di vetro ruotandolo in senso antiorario.

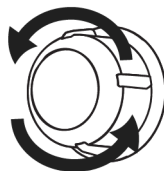

3. Se la lampada del forno è del tipo (A), come mostrato in figura, ruotare la lampada come mostrato in figura e sostituirla con una nuova. Se è un modello del tipo (B), estrarla come mostrato in figura e sostituirla con una nuova.

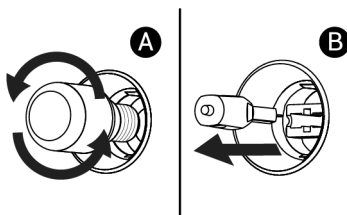

4. Rimontare il coperchio di vetro.

Se il forno è provvisto di una lampada quadrata,

1. Scollegare il prodotto dalla rete elettrica.
2. Rimuovere i ripiani in filo metallico secondo la descrizione.

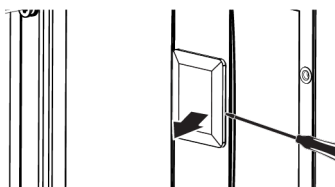

3. Sollevare il coperchio di protezione in vetro della lampada con un cacciavite. Rimuovere prima la vite, se è presente una vite sulla lampada quadrata del prodotto.
4. Se la lampada del forno è del tipo (A), come mostrato in figura, ruotare la lampada come mostrato in figura e sostituirla con una nuova. Se è un modello del tipo (B), estrarla come mostrato in figura e sostituirla con una nuova.

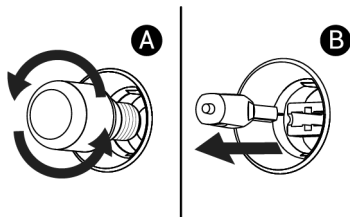

5. Rimontare il coperchio di vetro e i ripiani in filo metallico.

8 Risoluzione dei problemi

Qualora il problema persista dopo aver seguito le istruzioni contenute in questa selezione, contattare il proprio fornitore oppure un Servizio Autorizzato. Non cercare mai riparare da soli il prodotto.

Mentre il forno è in funzione, viene emanato del vapore.

- È normale vedere del vapore fuoriuscire durante il funzionamento. >>> Questo non è un errore.

Durante la cottura si formano delle gocce d'acqua

- Il vapore generato durante la cottura si condensa quando entra in contatto con le superfici fredde all'esterno del prodotto e potrebbe formare delle gocce d'acqua. >>> Questo non è un errore.

Si sentono suoni metallici mentre il prodotto si riscalda e si raffredda.

- Le parti metalliche possono espandersi e produrre suoni se riscaldate. >>> Questo non è un errore.

Il prodotto non funziona.

- Il fusibile può essere difettoso o bruciato. >>> Controllare i fusibili nella scatola dei fusibili. Sostituirli, se necessario, o riattivarli.
- L'apparecchio potrebbe non essere collegato a una presa di corrente (messa a terra). >>> Controllare se l'apparecchio è collegato alla presa
- (Se l'apparecchio è dotato di timer) I tasti del pannello di controllo non funzionano. >>> Se il prodotto ha un blocco tasti, può essere che sia attivo, disattivarlo.

La luce del forno non è accesa.

- La lampada del forno potrebbe essere difettosa. >>> Sostituire la lampada del forno.
- Non c'è elettricità. >>> Assicurarsi che la rete sia operativa e controllare i fusibili nella scatola dei fusibili. Sostituire i fusibili se necessario o riattivarli.

Il forno non si scalda.

- Il forno potrebbe non essere impostato su una specifica funzione di cottura e/o temperatura. >>> Impostare il forno su una specifica funzione di cottura e/o temperatura.
- Per i modelli con timer, l'ora non è impostata. >>> Impostare l'ora.
- Non c'è elettricità. >>> Assicurarsi che la rete sia operativa e controllare i fusibili nella scatola dei fusibili. Sostituire i fusibili se necessario o riattivarli.

(Per i modelli con timer) Il display del timer lampeggia o il simbolo del timer rimane attivo.

- C'è stata un'interruzione di corrente. >>> Impostare l'ora/Portare su off le manopole di funzionamento del prodotto e portarle di nuovo nella posizione desiderata.

Dobrodošli!

Poštovani korisniče,

Zahvaljujemo na odabiru proizvoda Beko. Želimo da vam ovaj proizvod, proizveden primjenom visokokvalitetne i najsuvremenije tehnologije, učinkovito radi. Stoga pažljivo pročitajte ovaj priručnik i ostalu priloženu dokumentaciju prije upotrebe proizvoda.

Vodite računa o svim informacijama i upozorenjima navedenim u korisničkom priručniku. Na taj način zaštitit ćete sebe i proizvod od oštećenja koja mogu nastati.

Čuvajte korisnički priručnik. Ako proizvod odlučite proslijediti nekom drugom tada mu proslijedite i ovaj priručnik. Uvjeti jamstva, načini korištenja i rješavanja problema za vaš proizvod navedeni su u ovom priručniku.

Simboli i njihovi opisi u korisničkom priručniku:



Opasnost koja može rezultirati smrću ili ozljedom.



Važne informacije ili korisni savjeti za korištenje.



Pročitajte korisnički priručnik.



Upozorenje o vrućoj površini.

NAPOMEN
A

Opasnost koja može rezultirati materijalnim oštećenjem proizvoda ili njegovog okruženja.

Arçelik A.Ş.

Karaağaç caddesi No:2-6
34445 Sütlüce/Istanbul/TURKEY

Made in TURKEY

Sadržaj

1 Sigurnosne upute.....	42	6.1.1 Slatice i jela iz pećnice.....	62
1.1 Namjena.....	42	6.1.2 Meso , riba i perad.....	65
1.2 Sigurnost djece, ranjivih osoba i kućnih ljubimaca	42	6.1.3 Roštilj	66
1.3 Električna sigurnost.....	43	6.1.4 Ispitivanje hrane	67
1.4 Siguran transport.....	45	7 Čišćenje i održavanje.....	69
1.5 Sigurna instalacija.....	45	7.1 Opće informacije o čišćenju.....	69
1.6 Sigurna upotreba.....	46	7.2 Pribor za čišćenje	71
1.7 Temperaturna upozorenja	47	7.3 Čišćenje upravljačke ploče.....	71
1.8 Upotreba pribora	47	7.4 Čišćenje unutrašnjosti pećnice (područje pečenja).....	71
1.9 Sigurnost prilikom kuhanja.	47	7.5 Jednostavno čišćenje parom.....	71
1.10 Sigurno održavanje i čišćenje.....	48	7.6 Čišćenje vrata pećnice	72
2 Upute za zaštitu okoliša.....	49	7.7 Uklanjanje unutarnjeg stakla na vratima pećnice	73
2.1 Direktiva o otpadu	49	7.8 Čišćenje lampice pećnice.....	73
2.1.1 Usklađenost s Direktivom o električnom i elektroničkom opremom (WEEE) i zbrinjavanju otpada:.....	49	8 Rješavanje problema	74
2.2 Informacije o ambalažnom materijalu	49		
2.3 Preporuke za uštedu energije.....	49		
3 Vaš proizvod.....	50		
3.1 Predstavljanje proizvoda.....	50		
3.2 Upute i upotreba upravljačke ploče proizvoda	50		
3.2.1 Upravljačka ploča	51		
3.2.2 Uvod u upravljačku ploču pećnice	51		
3.3 Radne funkcije pećnice.....	51		
3.4 Pribor proizvoda	52		
3.5 Upotreba pribora proizvoda	53		
3.6 Tehničke specifikacije.....	56		
4 Prva uporaba	57		
4.1 Prvo podešavanje mjerača vremena	57		
4.2 Početno čišćenje	57		
5 Rukovanje pećnicom.....	58		
5.1 Opće informacije o rukovanju pećnicom	58		
5.2 Rad upravljačke jedinice pećnice .	58		
5.3 Postavke	60		
6 Opće informacije o pečenju.....	62		
6.1 Opća upozorenja u vezi pripreme hrane u pećnici.	62		



1 Sigurnosne upute

- Ovaj odjeljak sadrži sigurnosne upute potrebne za spriječavanje opasnosti nastanka tjelesnih ozljeda i oštećenja materijala.
- Ako se proizvod predaje nekome u svrhu osobne upotrebe ili kao rabljeni uređaj, trebaju se također predati korisnički priručnik, oznake proizvoda i drugi odgovarajući dokumenti i dijelovi.
- Naša tvrtka neće biti odgovorna za štete koje mogu nastati ako se ove upute ne poštuju.
- Nepoštivanjem ovih uputa poništavaju se sva jamstva.
- Radove na instalaciji i popravak uvijek treba obaviti proizvođač, ovlašteni servis ili osoba koju je odredio uvoznik.
- Koristite samo originalne rezervne dijelove i pribor.
- Ne vršite popravak i ne zamjenjujte komponente proizvoda sami osim ako to nije izričito navedeno u korisničkom priručniku.
- Na izvodite tehničke promjene na proizvodu.



1.1 Namjena

- Proizvod je namijenjen za primjenu u kućanstvima. Nije namijenjen za komercijalnu uporabu.
- Ne koristite proizvod u vrtu, na balkonima ili na otvorenom. Uređaj je namijenjen uporabi u kućanstvima i kuhinjama za osoblje u trgovinama, uredima i drugim radnim okruženjima.
- **UPOZORENJE:** Ovaj proizvod treba se koristiti samo za kuhanje. Ne smije se koristiti za druge namijene, na primjer za grijanje prostorija.
- Pećnica se može koristiti za odmrzavanje, pečenje, prženje hrane i pečenje hrane na roštilju.
- Ovaj proizvod ne smije se koristiti za grijanje kuhinjskog posuđa, vješanjem ručnika ili odjeće na ručke kako bi se osušili.



1.2 Sigurnost djece, ranjivih osoba i kućnih ljubimaca

- Djeca starija od 8 godina i starija te ljudi sa smanjenim tjelesnim, čulnim i mentalnim sposobnostima, kao i neupućene ili neiskusne osobe, mogu koristiti ovaj uređaj ako

- su pod nadzorom i ako su upućeni u sigurnu uporabu uređaja, kao i povezane opasnosti.
- Djeca se ne smiju igrati s uređajem. Djeca bez nadzora ne smiju čistiti ni vršiti korisničko održavanje uređaja, osim ako ih netko ne nadzire.
 - Ovaj uređaj ne smiju koristiti osobe sa smanjenim tjelesnim, psihičkim, senzornim ili mentalnim sposobnostima (uključujući djecu), osim ako nisu pod nadzorom ili ako su upućeni u rad proizvoda.
 - Djeca moraju biti pod nadzorom te treba voditi računa da se ne igraju s proizvodom.
 - Električni proizvodi su opasni za djecu i kućne ljubimce. Djeca i kućni ljubimci ne smiju se igrati s, penjati se na ili ulaziti u proizvod.
 - Na proizvod ne stavljajte predmete koje djeca mogu dohvatiti.
 - **UPOZORENJE:** Za vrijeme upotrebe pristupne površine proizvoda su vruće. Držite djecu dalje od proizvoda.
 - Sav ambalažni materijal držite izvan dohvata djece. Postoji opasnost od ozljede i gušenja.
 - Kada su vrata otvorena tada ne postavljajte nikakav težak predmet na vrata i ne dozvolite djeci da sjede na njima. Možete izazvati prevrtanje ili oštećenje šarki vrata.
 - Prije odlaganja u otpad iskorištenog i beskorisnog proizvoda:
 1. Isključite utikač i izvadite ga iz utičnice.
 2. Presjecite strujni kabel i odspojite ga zajedno s utikačem od proizvoda.
 3. Poduzmite mjere opreza kako biste spriječili da djeca uđu u proizvod.
 4. Ne dozvolite djeci igranje s proizvodom kada je u načinu mirovanja.



1.3 Električna sigurnost

- Ukopčajte proizvod u uzemljenu utičnicu zaštićenu osiguračem koji odgovara nazivnim vrijednostima na nazivnoj pločici. Uzemljenje treba napraviti ovlašteni električar. Ne koristite proizvod koji nije uzemljen u skladu s lokalnim/nacionalnim propisima.
- Utikač ili električni priključak uređaja treba biti na lako dostupnom mjestu. Ako to nije moguće, mora postojati mehanizam (osigurač, sklopka,

- itd.) na električnoj instalaciji s kojom je proizvod spojen, u skladu s propisima o električnoj energiji koji odvaja sve polove od mreže.
- Iskopčajte proizvod ili isključite osigurač prije popravka, održavanja ili čišćenja.
 - Proizvod ukopčajte u uzemljenu utičnicu koja naponom i frekvencijom odgovara vrijednostima na nazivnoj pločici.
 - (Ako vaš proizvod nema strujni kabel) koristite samo priključni kabel opisan u dijelu „Tehničke specifikacije”.
 - Ne gnječite strujni kabel ispod ili iza proizvoda. Na strujni kabel ne stavljajte teške predmete. Strujni kabel ne smije se savijati, gnječiti ni dolaziti u dodir s izvorom topline.
 - Pripazite da strujni kabel nije prignječen prilikom postavljanja proizvoda na njegovo mjesto nakon sastavljanja ili čišćenja.
 - Tijekom upotrebe stražnja površina pećnice postaje vruća. Kabeli za napajanje ne smiju dodirivati stražnju površinu proizvoda. Inače bi se mogao oštetiti.
 - Ne gnječite električne kable s vratima pećnice i ne provlačite ih preko vrućih površina. U protivnom izolacija kabela može se otopiti i izazvati požar kao rezultat kratkog spoja.
 - Koristite samo originalni kabel. Ne koristite oštećene ili presječene kabele.
 - Ne koristite produžni kabel ili razdjelne utičnice za rukovanje proizvodom.
 - Kontaktirajte ovlaštenu servisnu centar ili uvoznika u vezi s korištenjem odobrenog adaptera u slučajevima kada ne neophodno koristiti adapter pretvarača (za vrstu utikača).
 - Kontaktirajte uvoznika ili ovlaštenu servisnu centar ako dužina strujnog kabela nije dovoljna.
 - Prijenosni izvori napajanja ili višestruki utikači mogu se pregrijati i izazvati požar. Višestruki utikači i prienosni izvori napajanja držite podalje od proizvoda.
 - Ako je strujni kabel oštećen, smije ga zamijeniti proizvođač, ovlaštenu servis ili osoba koju je odredio uvoznik kako bi se spriječile moguće opasnosti.
 - **UPOZORENJE:** Prije zamjene svjetla pećnice svakako odspojite proizvod iz strujnog napajanja i izbjegnite opasnost

od strujnog udara.. Iskopčajte proizvod ili isključite osigurač u razvodnoj kutiji.

Ako vaš proizvod ima strujni kabel i utikač:

- Nikad ne stavljate utikač proizvoda u slomljenu, olabavljenu utičnicu ili ako utikač ispada iz utičnice. Pripazite je utikač potpuno umetnut u utičnicu. U protivnom, priključci se mogu pregrijati ili izazvati požar.
- Izbjegavajte umetanje uređaja u utikače koji su masni, nečisti ili su možda izloženi vodi (poput onih pored radnih površina na koja voda može dospjeti). U suprotnom, postoji opasnost od kratkog spoja ili do smrti zbog strujnog udara.
- Utikač nikad ne dirajte mokrim rukama!
- Izvucite utikač iz strujne utičnice koristeći tijelo utikača a ne sam kabel.

1.4 Siguran transport

- Prije transporta proizvoda iskopčajte ga iz strujnog napajanja.
- Proizvod je težak, proizvod trebaju nositi barem dvije osobe.
- Ne koristite vrata i/ili ručke za transport ili premještanje proizvoda.

- Na uređaj ne stavljajte predmete. Uređaj nosite u uspravnom položaju.
- Kada trebate transportirati proizvod omotajte ga sa zaštitnom folijom sa zračnim jastučićima ili debelim kartonom i dobro zalijepite. Dobro pričvrstite pomične dijelove proizvoda i tako spriječite oštećenja.
- Prije instalacije proizvoda provjerite je li proizvod oštećen nakon transporta. Kontaktirajte uvoznika ili ovlašteni servisni centar ako je oštećen.

1.5 Sigurna instalacija

- Prije početka instalacije, isključite električni vod koji će se proizvod priključiti tako što ćete isključiti osigurač.
- Tijekom transporta i održavanja uvijek nosite zaštitne rukavice. U protivnom, postoji opasnost od ozljeda zbog oštih rubova!
- Prije instalacije proizvoda provjerite je li proizvod oštećen. Nemojte ga instalirati ako je uređaj oštećen.
- Izbjegavajte koristiti bilo kakve materijale za toplinsku izolaciju za prekrivanje unutrašnjosti namještaja koji će se instalirati.

- Izravna sunčeva svjetlost i izvori topline, poput električnih ili plinskih grijalica, ne smiju biti smješteni u području u kojem se instalira proizvod.
- Područja oko ventilacijskih otvora proizvoda ne smiju biti blokirana.
- Kako biste izbjegli pregrijavanje, instalacija proizvoda ne smije se provoditi iza ukrasnih poklopaca.
- U slučajevima kada se crijevo/ cijev za plin ili plastična cijev za vodu nalazi iza određenog područja za ugradnju proizvoda, nužno je zajamčiti da nema kontakta između proizvoda i ovih vodova. U suprotnom bi se crijevo/cijev moglo zgnječiti.
- Ako postoji utičnica iza mjesta na kojem će se proizvod instalirati, tada mora biti osigurano da proizvod ne dođe u kontakt s utičnicom niti s utikačem ukopčanim u utičnicu.
- Ne koristite proizvod ako se pokvari ili ošteti tijekom upotrebe. tada isključite proizvod iz strujne utičnice. Kontaktirajte uvoznika ili ovlaštenu servisnu centar.
- Ne koristite proizvod ako mu je staklo na prednjim vratima napuklo ili uklonjeno. U protivnom postoji opasnost od ozljeda i štete za okoliš.
- Nikada nemojte stati na uređaj.
- Nikada ne koristite proizvod kad vam je smanjena sposobnost prosuđivanja ili koordinacija zbog konzumacije alkohola i/ili lijekova.
- Zapaljivi predmeti ne smiju se držati unutar i oko prostora za kuhanje. U suprotnom, to može dovesti do požara.
- Ručka pećnice nije namijenjena za sušenje kuhinjskih krpa. Kada koristite proizvod ne vješajte ručnika, rukavica ili slične tkanine na ručku.
- Šarke na vratima proizvoda pomiču se prilikom otvaranja i zatvaranja vrata i mogu se zaglaviti. Prilikom otvaranja/zatvaranja vrata ne držite dio sa šarkama.

1.6 Sigurna upotreba

- Provjerite je li proizvod isključen nakon svake upotrebe.
- Ako proizvod ne koristite duže vrijeme iskopčajte ga iz strujne utičnice ili isključite napajanje u razvodnoj kutiji.

1.7 Temperaturna upozorenja

- **UPOZORENJE:** Kada se proizvod koristi, proizvod i njegovi dostupni dijelovi bit će vrući. Trebate izbjegavati dodirivanje proizvoda i grijaćih elemenata. Djecu mlađu od 8 godina treba držati podalje od proizvoda osim ako nisu pod stalnim nadzorom.
- Pored proizvoda ne stavljajte zapaljive/eksplozivne materijale jer će površine biti vruće prilikom rada.
- Održavajte razmak kada otvarate vrata pećnice tijekom ili na kraju kuhanja. Para vam može opeći ruke, lice i/ili oči.
- Tijekom rada proizvod je vruć. Trebate izbjegavati dodirivanje vrućih dijelova, unutrašnjosti pećnice i grijaćih elemenata.
- Prilikom rukovanja proizvodom uvijek nosite rukavice za pećnicu otporne na toplinu.

1.8 Upotreba pribora

- Važno je da žičana rešetka roštilja i protvan budu ispravno postavljeni na žičanu rešetku. Detaljne informacije pogledajte u odjeljku „**Upotreba pribora**“.

- Zatvorite vrata pećnice nakon što ste pribor potpuno gurnuli u prostor za kuhanje, inače bi mogli udariti u staklo vrata i oštetiti ga.

1.9 Sigurnost prilikom kuhanja.

- Pazite kad koristite alkoholna pića u jelima. Alkohol isparava pri visokim temperaturama i može uzrokovati požar pri kontaktu s vrućim površinama.
- Ostaci hrane u prostoru za kuhanje, poput ulja, mogu se zapaliti. Očistite te ostatke prije kuhanja.
- Opasnost od trovanja hranom: Ne držite hranu u pećnici više od sat prije i nakon pripreme. U protivnom može doći do trovanja hranom ili bolesti.
- Ne zagrijavajte zatvorene limenke ili staklenke u pećnici. Tlak koji se nakuplja u limenci/staklenci može izazvati njihovo pucanje.
- Pladnjeve za pečenje, posude ili aluminijsku foliju nikad ne stavljajte izravno na dno pećnice. Nakupljena toplina može oštetiti dno pećnice. Vodite računa o sljedećim mjerama opreza kada koristite masni pergament papir ili slične materijale:

- Masni papir postavite u posudu za kuhanje ili na pribor pećnice (pladanj, žičanu rešetku, itd.) s hranom i stavite ih u zagrijanu pećnicu.
- Kako biste spriječili rizik od dodirivanja grijača pećnice i ometanja protoka vrućeg zraka, uklonite sve suvišne dijelove masnog papira koji vise s pribora ili posuda. Nemojte koristiti masni papir na temperaturama pećnice višim od maksimalne temperature uporabe koju navodi proizvođač. Masni papir nikad ne postavljajte na dno pećnice.
- Nemojte ga stavljati na pribor tijekom predgrijavanja.
- Uvijek pritisnite tanjurom ili sličnim predmetom kako biste spriječili da materijal leti okolo zbog cirkulacije zraka unutar pećnice.
- Pokrijte samo potrebnu površinu unutar pladnja.
- Nakon svake uporabe, pladanj treba očistiti i zamijeniti sav masni papir ili slične materijale korištene na pladnju. Inače, tekućine koje kapaju na pladanj mogu izazvati dimljenje ili čak zapaliti plamen.
- Protok zraka stvara se kada se poklopac proizvoda otvori. Masni papir može doći u dodir s grijaćim elementima i zapaliti se.
- Kada za prženje koristite rešetku za pečenje, na donju rešetku treba postaviti pladanj. Inače, ulje od hrane i druge komponente koje kapaju na dno pećnice mogu stvoriti jak dim i izazvati plamen.
- Zatvorite vrata kada koristite roštilj. Vruće površine mogu izazvati opekline!
- Hrana koja nije prikladna za pripremu na roštilju predstavlja opasnost od požara. Na ražnju pripremajte samo hranu prikladnu za jaku vatru roštilja. Ne stavljajte hranu predaleko u stražnji dio roštilja. Ovo je najvruće područje i masna hrana se može zapaliti.



1.10 Sigurno održavanje i čišćenje

- Pričekajte da se proizvod ohladi prije čišćenja. Vruće površine mogu izazvati opekline!
- Proizvod nikad ne perite prskanjem ili ulijevanjem vode u njega! Postoji opasnost od strujnog udara!

- Nemojte koristiti parne čistače za čišćenje proizvoda jer to može izazvati strujni udar.
- Nemojte koristiti oštra abrazivna sredstva za čišćenje, metalne strugače, žičanu vunu

ili materijale za izbjeljivanje za čišćenje stakla prednjih vrata pećnice. Ti materijali mogu ogrepsti ili slomiti staklene površine.

2 Upute za zaštitu okoliša

2.1 Direktiva o otpadu

2.1.1 Usklađenost s Direktivom o električnom i elektroničkom otpremom (WEEE) i zbrinjavanju otpada:

Ovaj proizvod sukladan je s Direktivom WEE Europske Unije (2012/19/EU). Na ovom proizvodu nalazi se klasifikacijski simbol otpadne električne i elektroničke opreme (WEEE).



Ovaj je proizvod proizveden s visokokvalitetnim dijelovima i materijalima koji se mogu ponovno upotrijebiti i prikladni su za reciklažu. Stoga, ne odlažite otpadne uređaje s

normalnim otpadom iz kućanstva i drugim otpadom na kraju servisnog vijeka. Odnosite ga na sabirno mjesto za recikliranje električne i elektroničke opreme. O sabirnim centrima raspitajte se kod lokalnih vlasti. Zbrinjavanje iskorištenih proizvoda pomaže u sprječavanju negativnih posljedica na okoliš i ljudsko zdravlje.

Usklađenost s direktivom RoHS:

Proizvod je sukladan s Direktivom RoHS Europske Unije (2011/65/EU). Ne sadrži štetne i zabranjene tvari naznačene u Direktivi.

2.2 Informacije o ambalažnom materijalu

Ambalažni materijal proizvoda proizveden je od materijala koji se može reciklirati u skladu s našim nacionalnim propisima o zaštiti okoliša. Ambalažni materijal ne zbrinjavajte zajedno s otpadom iz domaćinstva i drugim otpadom, odnesite ga na sabirna mjesta za ambalažni materijal određena od strane lokalnih vlasti.

2.3 Preporuke za uštedu energije

U skladu s uredbom Komisije EU 66/2014, informacije o energetske učinkovitosti mogu se pronaći na potvrdi o kupnji isporučenoj s proizvodom.

Sljedeće preporuke pomoći će vam koristiti proizvod na ekološki i energetski učinkovit način.

- Prije pečenja odmrznite zamrznutu hranu.
- U pećnici koristite tamne ili emajlirane posude koji bolje prenose toplinu.
- Ako je u receptu tako navedeno, uvijek zagrijte pećnicu. Tijekom pečenja ne otvarajte često vrata pećnice.
- Isključite proizvod 5 do 10 minuta prije kraja vremena pečenja hrane kako bi se hrana pekla duže vremena. Korištenjem topline možete uštedjeti 20% potrošene energije.
- Nastojite pripremati više od jednog jela u pećnici. Možete spremati dva jela istovremeno stavljanjem dvije posude na žičani držač. Uz to, ako pripremate jela jedno iza drugog to će uštedjeti energiju, jer pećnica neće izgubiti toplinu.

3 Vaš proizvod

3.1 Predstavljajanje proizvoda

HR

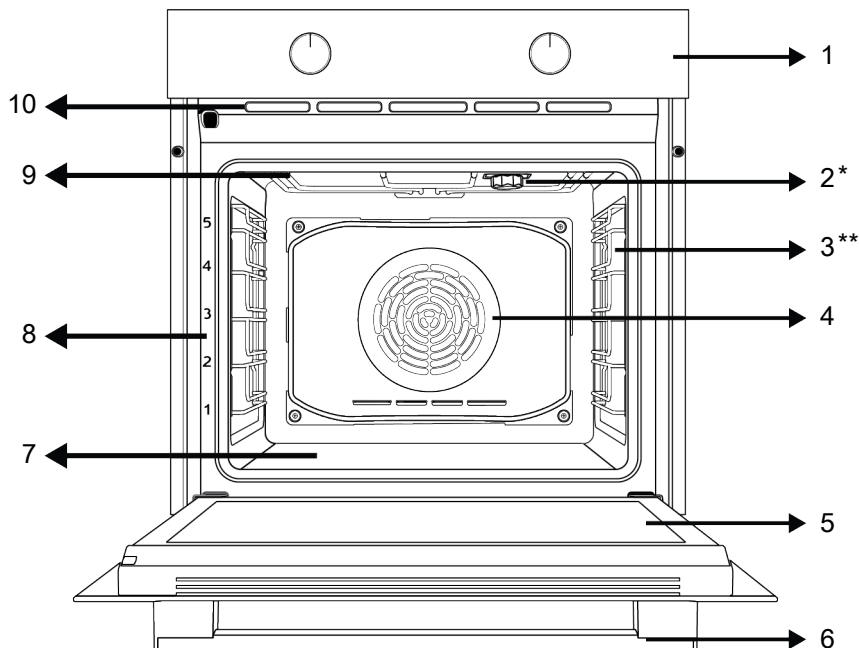

1 Upravljačka ploča

3 Police od žice

5 Vrata

7 Donji grijač (ispod čelične ploče)

9 Gornji grijač

2 Lampica

4 Motor ventilatora (iza čelične ploče)

6 Ručka

8 Položaji policia

10 Ventilacijske rupe

* Razlikuje se ovisno o modelu. Vaš proizvod možda nema svjetlo ili se vrsta i mjesto svjetla mogu razlikovati od ilustracije. (Razlikuje se ovisno o modelu. Vaš proizvod možda nije opremljen žičanom rešetkom. Na slici, proizvod sa žičanom rešetkom prikazan je kao primjer.)

** Razlikuje se ovisno o modelu. Vaš proizvod možda nije opremljen sa žičanom rešetkom. Na slici je prikazan proizvod sa žičanom rešetkom kao primjer. (Razlikuje se ovisno o modelu. Vaš proizvod možda nije opremljen žičanom rešetkom. Na slici, proizvod sa žičanom rešetkom prikazan je kao primjer.)

3.2 Upute i upotreba upravljačke ploče proizvoda

U ovom odjeljku možete pronaći pregled i osnovne načine korištenja upravljačke ploče proizvoda. Može biti razlika u slikama i nekim funkcijama ovisno o vrsti proizvoda.

3.2.1 Upravljačka ploča

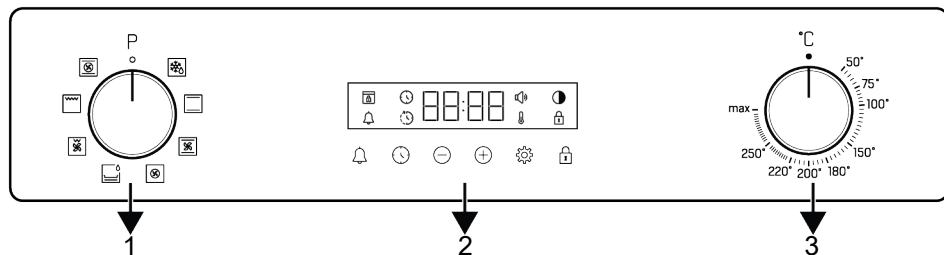

- 1 Gumb za odabir funkcije
- 3 Okretni gumb odabira temperature

- 2 Mjerač vremena

Ako se vašim uproizvodom upravlja pomoću okruglih gumba, na nekim modelima ovi okrugli gumbi mogu biti takvi da izađu kada ih se pritisne (ugurani gumbi). Za postavke podešene pomoću ovih okretnih gumba, prvo pritisnite odgovarajući okretni gumb i izvucite ga. Nakon podešavanja, ponovno ga pritisnite i zamijenite okretni gumb.

3.2.2 Uvod u upravljačku ploču pećnice

Gumb za odabir funkcije

Pomoću gumba za odabir funkcija možete odabrati funkcije rada pećnice. Okrenite lijevo/desno iz zatvorenog (gornjeg) položaja za odabir.

Okretni gumb odabira temperature

Pomoću gumba za temperaturu možete odabrati temperaturu na kojoj želite kuhati. Okrenite u smjeru kazaljke na satu iz zatvorenog (gornjeg) položaja za odabir.

Indikator unutarnje temperature pećnice

Temperaturu unutarnje pećnice možete razumjeti iz simbola temperature na zaslonu tajmera. Simbol temperature pojavljuje se na zaslonu kada počne kuhanje, a simbol temperature nestaje kada uređaj postigne zadanu temperaturu. Kada temperatura unutar pećnice padne ispod postavljene temperature, ponovno se pojavljuje simbol temperature.

Mjerač vremena

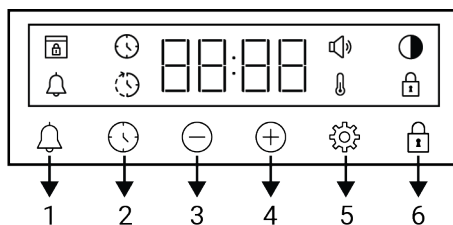

- 1 Tipka alarma
- 2 Tipka za podešavanje vremena
- 3 Tipka za smanjenje
- 4 Tipka za povećanje
- 5 Tipka za postavke
- 6 Tipka za zaključavanje tipki

Simboli na zaslonu









- : Simbol vremena pečenja
- : Simbol vremena završetka pečenja *
- : Simbol alarma
- : Simbol svjetline
- : Simbol zaključavanja tipki
- : Simbol temperature
- : Simbol razine glasnoće
- : Simbol zaključavanja vrata *

*Razlikuje se ovisno o modelu proizvoda. Možda nije dostupan na vašem proizvodu.

3.3 Radne funkcije pećnice

U tablici funkcija možete vidjeti radne funkcije pećnice te najvišu i najnižu temperaturu koja se može podešiti za ove

funkcije. Raspored načina rada prikazan ovdje može se razlikovati od rasporeda na vašem proizvodu.

Simbol funkcije	Opis funkcije	Raspon temperature (°C)	Opis i upotreba
	Rad s ventilatorom	-	Pećnica se nije zagrijala. Radi samo ventilator (na stražnjoj stijenci). Zamrznuta hrana s granulama se polako odmrzava na sobnoj temperaturi, kuhana hrana je ohlađena. Vrijeme potrebno za odmrzavanje cijelog komada mesa je duže nego za hranu sa zrnjem.
	Gornji i donji grijač	*	Hrana se istovremeno grije od gore i dolje. Pogodno je za kolače, slastice i torte u kalupima za pečenje. Peče se samo u jednoj posudi.
	Donji grijač	*	Uključen je samo donji grijač. Prikladno za hranu koja treba potamnjeti s donje strane. Ova funkcija treba se koristiti i za jednostavno čišćenje parom.
	Donji/gornji grijač s ventilatorom	*	Vrući zrak kojeg zagrijavaju gornji i donji grijači ravnomjerno je raspoređen i brzo prolazi pećnicom pomoću ventilatora. Peče se samo u jednoj posudi.
	Zagrijavanje ventilatorom	*	Vrući zrak kojeg zagrijava grijač ventilatora ravnomjerno je raspoređen i brzo prolazi pećnicom pomoću ventilatora. Prikladno za pečenje u više posuda na policama različite razine.
	Funkcija „3D“	*	Rade gornji grijač, donji grijač i grijač ventilatora. Sa svih strana proizvoda kuha se jednako i brzo. Peče se samo u jednoj posudi.
	Cijeli roštilj	*	Radi veliki roštilj na stropu pećnice. Prikladno za pečenje na roštilju velikih količina hrane.
	Donji roštilj s ventilatorom	*	Vrući zrak kojeg zagrijava mali roštilj ravnomjerno je raspoređen i brzo prolazi pećnicom pomoću ventilatora. Prikladno za pečenje na roštilju malih količina hrane.

* Vaš proizvod radi u temperaturnom rasponu navedenom na regulatoru temperature.

3.4 Pribor proizvoda

Za proizvod postoji razni pribor. U ovom dijelu dostupan je opis pribora i opis ispravne upotrebe. Ovisno o modelu proizvoda, dostavljeni pribor može se

razlikovati. Sav pribor opisan u ovim uputama za upotrebu možda nije dostupan u vašem proizvodu.

 Posude u vašem proizvodu mogu se izobličiti zbog utjecaja topline. To, međutim, ne utječe na rad uređaja. Izobličenje nestaje kada se posuda ohladi.

Standardni pladanj

Koristi se za slastice, zamrznutu hranu ili prženje velikih komada.

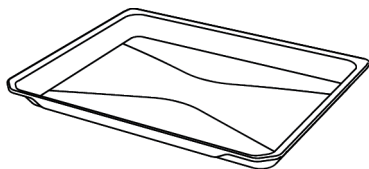

Pladanj za peciva

Koristi se za slastice poput kolačića i biskvita.

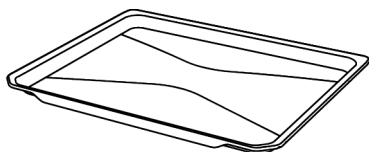

Žičana rešetka za roštilj

Koristite je za prženje ili za postavljanje hrane koja će se peći, pržiti i dinstati na željenoj polici pećnice.

Na modelima sa žičanim policama :

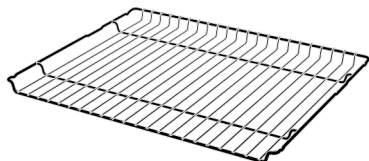

Na modelima bez žičanih policica :

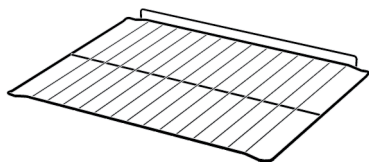

3.5 Upotreba pribora proizvoda

Police za pečenje

Postoji 5 razina položaja policica u prostoru za pečenje. Raspored policica možete vidjeti prema brojevima na prednjem okviru pećnice.

Na modelima sa žičanim policama :

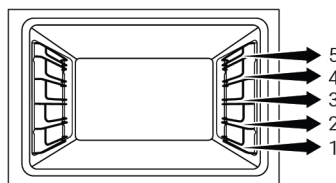

Na modelima bez žičanih policica :

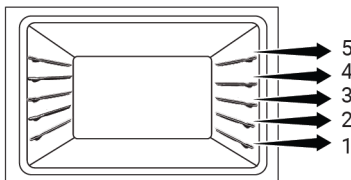

Stavite žičanu rešetku roštilja na police za pečenje

Na modelima sa žičanim policama :

Jako je važno da žičanu rešetku roštilja ispravno postavite na police sa žicom. Prilikom stavljanja žičane rešetke roštilja na željenu policu otvoreni dio mora biti okrenut prema naprijed. Za bolje pečenje, žičana rešetka roštilja mora se učvrstiti zatvaračem za žičanu policu. Ne smije preći dalje od zatvarača i doći u kontakt sa stražnjom stijenkom pećnice.

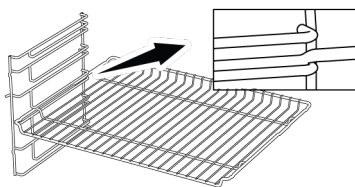

Na modelima bez žičanih policica :

Jako je važno da žičanu rešetku roštilja ispravno postavite na bočne police. Žičana rešetka roštilja ima jedan smjer prilikom stavljanja na policu. Prilikom stavljanja žičane rešetke roštilja na željenu policu otvoreni dio mora biti okrenut prema naprijed.

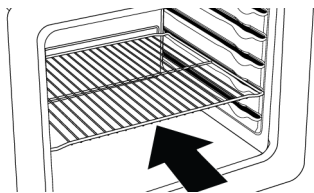

Stavljanje posude na police za pečenje

Na modelima sa žičanim policama :

Jako je važno da posude ispravno stavite na police sa žicom. Prilikom stavljanja posuda na željenu policu dio za kojeg se posuda drži mora biti okrenut prema naprijed. Za bolje pečenje, posuda se mora učvrstiti zatvaračem za žičanu policu. Ne smije preći dalje od utora zatvarača i doći u kontakt sa stražnjom stijenkom pećnice.

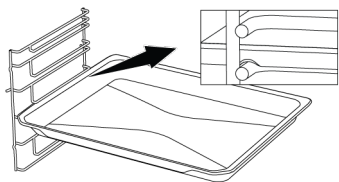

Na modelima bez žičanih polica :

Jako je važno da posude ispravno stavite na bočne police. Posuda ima jedan smjer prilikom stavljanja na policu. Prilikom stavljanja posude na željenu policu dio za kojeg se posuda drži mora biti okrenut prema naprijed.

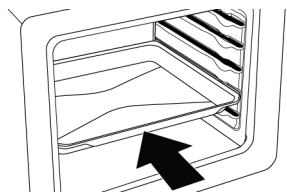

Funkcija zatvarača žičane rešetke roštilja

Funkcija zatvarača je spriječiti žičanu rešetku roštilja da padne sa žičane police. Pomoću ove funkcije možete jednostavno i sigurno izvaditi hranu. Kada izvlačite žičanu rešetku roštilja možete je izvući dok ne dođe do zatvarača. Morate preći preko zatvarača ako je želite potpuno ukloniti.

Na modelima sa žičanim policama :

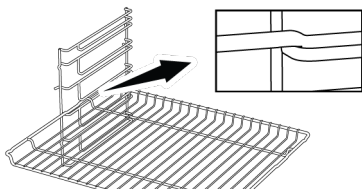

Na modelima bez žičanih polica :

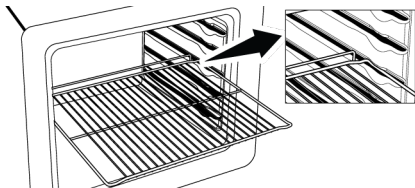

Funkcija zaustavljanja posude - Na modelima sa žičanim policama

Postoji i funkcija zatvarača koja sprječava posudu da padne sa žičane rešetke. Prilikom uklanjanja posude, otpustite je sa stražnjeg utora zaustavljača i povucite je prema sebi dok ne dođe do prednje strane. Morate preći preko zatvarača ako je želite potpuno ukloniti.

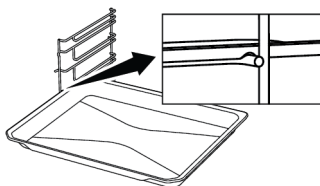

Ispravno postavljanje žičane rešetke roštilja i teleskopske vodilice-Modeli s žičanim policama i teleskopski modeli

Zahvaljujući teleskopskoj vodilici posude ili žičana rešetka roštilja lako se instaliraju i uklanjaju. Kada koristite posude i žičanu rešetku roštilja s teleskopskom vodilicom pazite da se zatici na prednjoj i stražnjoj teleskopskoj vodilici naslone na rubove roštilja i posude (prikazano na slici).

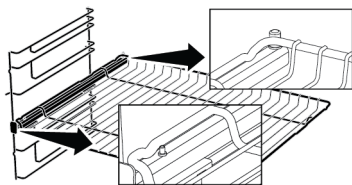

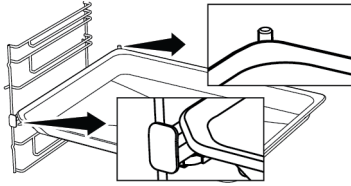

3.6 Tehničke specifikacije

Opće specifikacije	
Vanjske dimenzije proizvoda (visina/širina/dubina) (mm)	595 /594 /567
Instalacijske dimenzije pećnice (visina/širina/dubina) (mm)	590-600 /560 /min. 550
Napon/Frekvencija	220-240 V ~; 50 Hz
Vrsta kabela i korišten presjek/presjek prikladan za upotrebu na proizvodu	min. H05VV-FG 3 x 1,5 mm ²
Ukupna potrošnja energije (kW)	2,6
Tip pećnice	Višenamjenska pećnica

Osnovno: Informacije na energetske oznaci električnih pećnica za upotrebu u kućanstvu su navedene u skladu sa standardom EN 60350-1/IEC 60350-1. Vrijednosti su utvrđene u Gornji i donji grijač ili ako postoji u funkcijama Donji/gornji grijač s ventilatorom sa standardnim opterećenjem.

Razred energetske učinkovitosti određen je u skladu sa sljedećom prioritizacijom ovisno o tome postoje li navedene funkcije na proizvodu ili. 1-Eco zagrijavanje ventilatorom , 2-Zagrijavanje ventilatorom , 3-Donji roštilj s ventilatorom , 4-Gornji i donji grijač.



Tehničke specifikacije mogu biti promijenjene bez prethodne obavijesti zbog poboljšanja kvalitete proizvoda.



Slike u ovom priručniku su shematske i ne moraju točno odgovarati proizvodu.



Vrijednosti navedene na oznakama proizvoda ili u njegovoj popratnoj dokumentaciji su dobivene u laboratorijskim uvjetima u skladu s odgovarajućim standardima. Ovisno o uvjetima rada i okoline proizvoda, te vrijednosti mogu biti različite.

4 Prva uporaba

Prije početka upotrebe proizvoda preporučuje se obaviti navedeno u odjeljcima u nastavku.

4.1 Prvo podešavanje mjerača vremena

i Uvijek podesite vrijeme prije upotrebe pećnice. Ako ga ne podesite, tada neke modele pećnica nije ih moguće koristiti za pečenje.

1. Kada se pećnica uključi prvi put na polju sata prikazat će se "12:00", a na zaslonu će treperiti simbol ⌚.
2. Vrijeme podesite dodiranjem na gumbе ⊕/⊖.

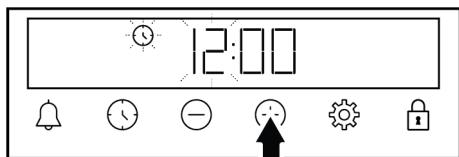

3. Za aktiviranje polja minute dodirnite gumb ⌚ ili ⚙️.

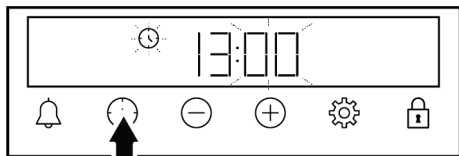

4. Dodirnite gumbе ⊕/⊖ i podesite minute.

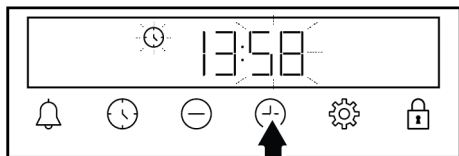

5. Potvrdite dodirnom na gumb ⌚ ili ⚙️.

⇒ Vrijeme je podešeno, a simbol ⌚ nestaje sa zaslona.

i Ako prvi mjerac vremena nije podešen, "12:00" i simbol ⌚ nastavljaju treperiti, a pećnica neće početi s radom. Kako bi pećnica radila, morate potvrditi vrijeme podešavanjem vremena ili dodiranjem na gumb ⌚ kada je prikazano "12:00". Postavku vremena možete promijeniti kasnije kako je to objašnjeno u dijelu „Postavke“.

i U slučaju nestanka struje, točno vrijeme će se poništiti. Možete ga podesiti kasnije

4.2 Početno čišćenje

1. Uklonite sve materijale pakiranja.
2. Uklonite sav pribor iz pećnice koji je dostavljen s proizvodom.
3. Uključite proizvod na 30 minuta i zatim ga isključite. Na ovaj način, ostaci hrane i slojevi koji su zaostali u pećnici tijekom proizvodnje će se zapaliti i očistiti.
4. Kada rukujete proizvodom, odaberite najveću temperaturu i radnu funkciju u kojoj rade svi grijači proizvoda. Pogledajte „Radne funkcije pećnice [► 51]“. U sljedećem odjeljku možete naučiti kako rukovati pećnicom.
5. Pričekajte neka se pećnica ohladi.
6. Obrišite površine proizvoda mokrom krpom ili spužvom i osušite krpom.

Prije upotrebe pribora:

Očistite pribor kojeg ste izvadili iz pećnice s vodom i deterdžentom i mekanom spužvom za pranje.

NAPOMENA: Neki deterdženti ili sredstva za čišćenje mogu oštetiti površinu. Ne koristite abrazivna sredstva, prašak za čišćenje ili bilo kakve oštre predmete za čišćenje.

NAPOMENA: Tijekom prve upotrebe, nekoliko sati može izlaziti dim i osjećati se neugodan miris. To je normalno, a dobra

ventilacija će to ukloniti. Izbjegavajte izravno udisati dim i neugodan miris iz pećnice.

5 Rukovanje pećnicom

5.1 Opće informacije o rukovanju pećnicom

Ventilator (Razlikuje se ovisno o modelu proizvoda. Možda nije dostupan na vašem proizvodu.)

Proizvod je opremljen ventilatorom za hlađenje. Ventilator za hlađenje aktivira se automatski kada je to potrebno i hladi prednji dio proizvoda i kuhinjski element. Automatski se deaktivira kada se dovrši postupak hlađenja. Vrući zrak izlazi kroz vrata pećnice. Ne prekrivajte ventilacijske otvore. U protivnom pećnica se može pregrijati. Ventilator za hlađenje nastavlja raditi za vrijeme rada pećnice ili nakon što se pećnica isključi (približno 20-30 minuta). Ako pripremate hranu programiranjem tajmera pećnice na kraju vremena pripreme hrane, ventilator za hlađenje isključuje se sa svim funkcijama. Korisnik ne može odrediti vrijeme rada ventilatora za hlađenje. On se uključuje i isključuje automatski. Ovo nije pogreška.

Svjetlo pećnice

Svjetlo pećnice uključuje se kada pećnica počne s radom. Kod nekih modela, svjetlo gori tijekom rada, dok se kod nekih modela isključi nakon nekog vremena.

5.2 Rad upravljačke jedinice pećnice

Općenita upozorenja za upravljačku jedinicu pećnice

- Maksimalno vrijeme pečenja koje se može postaviti za proces pečenja je 5 sati 59 minuta. U slučaju nestanka struje program se poništava. Trebat ćete ga ponovno programirati.
- Prilikom svakog podešavanja, na zaslonu će treperiti odgovarajući simboli. Trebate kratko pričekati da se postavke spreme.
- Ako ste podesili bilo koju postavku pečenja tada se točno vrijeme ne može podesiti.





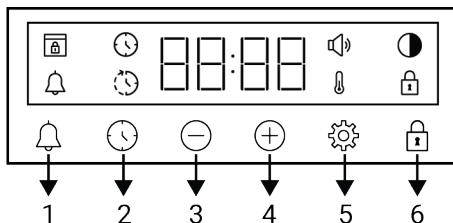



- Ako je vrijeme pečenja podešeno kada je pečenje počelo tada se na zaslonu prikazuje preostalo vrijeme.
- U slučajevima kada je podešeno vrijeme pečenja ili vrijeme završetka pečenja, tada ih možete automatski poništiti dugim dodirima na gumb .

Mjerač vremena



- 1 Tipka alarma
- 2 Tipka za podešavanje vremena
- 3 Tipka za smanjenje
- 4 Tipka za povećanje
- 5 Tipka za postavke
- 6 Tipka za zaključavanje tipki

Simboli na zaslonu

-  : Simbol vremena pečenja
-  : Simbol vremena završetka pečenja *
-  : Simbol alarma
-  : Simbol svjetline
-  : Simbol zaključavanja tipki
-  : Simbol temperature
-  : Simbol razine glasnoće
-  : Simbol zaključavanja vrata *

*Razlikuje se ovisno o modelu proizvoda. Možda nije dostupan na vašem proizvodu.

Uključivanje pećnice

Kada odaberete radnu funkciju za pečenje pomoću okretnog gumba odabira funkcije i podesite odgovarajuću temperaturu pomoću okretnog gumba temperature tada pećnica počinje s radom.

Isključivanje pećnice

Pećnicu možete isključiti okretanjem okretnog gumba odabira funkcije i okretnog gumba temperature u položaj isključeno (gore).

Ručno podešavanje pečenja za odabir temperature i radne funkcije pećnice

Peći možete tako da ručno upravljajte (pod vašom je kontrolom) bez podešavanja vremena pečenja i odaberete temperaturu i radnu funkciju karakterističnu za hranu.



1. Odaberite radnu funkciju koju želite koristiti za kuhanje pomoću okretnog gumba odabira funkcije.

2. Podesite temperaturu na kojoj želite peći pomoću okretnog gumba temperature.

⇒ Pećnica će započeti s radom odmah na odabranoj temperaturi i s odabranom funkcijom, a na zaslonu se pojavljuje simbol . Kada temperatura unutar pećnice dosegne podešenu temperaturu tada nestaje simbol . Pećnica se neće automatski isključiti jer je u načinu ručno podešenog pečenja bez podešenog vremena pečenja. Morate sami kontrolirati pečenje i isključiti pećnicu. Kada pečenje završi, pećnicu možete isključiti okretanjem okretnog gumba odabira funkcije i okretnog gumba temperature u položaj isključeno (gore).

Pečenje podešavanjem vremena pečenja:

Možete podesiti pećnicu na automatsko isključivanje na kraju vremena odabir temperature i radne funkcije pećnice karakteristične za hranu te podesiti vrijeme pečenja na tajmeru.

1. Odabir radne funkcije za pečenje

2. Dodirnite ključ dok se ne pojavi simbol na zaslonu za vrijeme kuhanja.

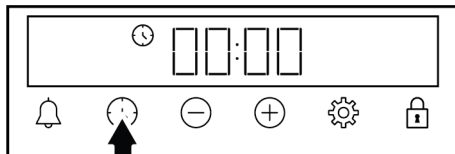

Nakon podešavanja radne funkcije i temperature možete podesiti vrijeme pečenja na 30 minuta izravnim dodiranjem gumba za brzo podešavanje vremena pečenja i promijeniti vrijeme pomoću gumba .

3. Vrijeme pečenja podesite pomoću gumba .

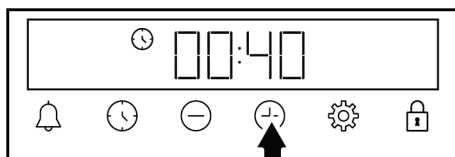

Vrijeme pečenja povećava se za 1 minutu prvih 15 minuta, nakon 15 minuta ono se povećava za 5 minuta.

4. Stavite hranu u pećnicu i podesite temperaturu pomoću okretnog gumba temperature.

⇒ Pećnica će započeti s radom odmah na odabranoj temperaturi i s odabranom funkcijom. Počinje odbrojanje podešenog vremena pečenja, a na zaslonu se pojavljuje simbol . Kada temperatura unutar pećnice dosegne podešenu temperaturu tada nestaje simbol .

5. Nakon isteka postavljenog vremena kuhanja, na zaslonu se pojavljuje "End", a simbol treperi i tajmer se oglašava zvučnim signalom.

6. Začut će se zvučno upozorenje u trajanju od dvije minute. Za isključivanje upozorenja pritisnite bilo koji gumb. Upozorenje prestaje, a na zaslonu se prikazuje vrijeme.



Ako pritisnete bilo koji gumb na kraju zvučnog upozorenje tada će pećnica opet početi s radom. Kako biste spriječili ponovni rad pećnice na kraju upozorenja, isključite pećnicu okretanjem gumba za temperaturu i gumba za funkcije na "0" (isključen) položaj.



5.3 Postavke

Aktiviranje zaključavanja gumba

Korištenjem funkcije zaključavanja gumba štite tajmer od smetnji.

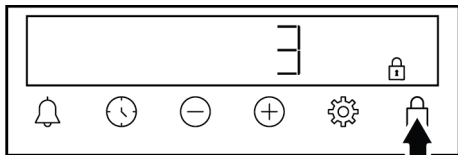
1. Dodirnite gumb dok se na zaslonu ne pojavi simbol .



- ⇒ Simbol  prikazan je na zaslonu i počinje odbrojavanje 3-2-1. Zaključavanje gumba aktivira se kada odbrojavanje završi. Kada se dodirne bilo koji gumb dok je aktivirano zaključavanje gumba tajmer će se oglasiti zvučnim signalom, a simbol  će treperiti.





Ako otpustite gumb prije isteka odbrojavanja, zaključavanje gumba se ne aktivira.



Gumbi tajmera ne mogu se koristiti kada je uključeno zaključavanje gumba. U slučaju nestanka struje zaključavanje gumba neće se poništiti.

Isključivanje zaključavanja gumba



1. Dodirnite gumb dok simbol  ne nestane sa zaslona.
 - ⇒ Simbol  nestaje sa zaslona i deaktivira se zaključavanje gumba.

Podešavanje alarma



Tajmer proizvoda možete koristiti i za druga upozorenja ili kao podsjetnik osim za kuhanje. Alarm sata ne utječe na radne funkcije pećnice. On se koristi u svrhu upozorenja. Na primjer, alarm sata možete koristiti kada želite okrenuti hranu u pećnici nakon nekog vremena. Čim istekne vrijeme koje podesili mjerac vremena će vas na to upozoriti zvučnim upozorenjem.



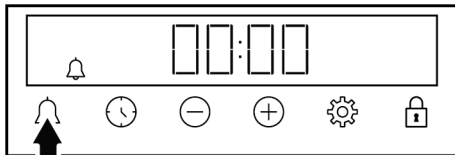

Maksimalno vrijeme alarma može biti 23 sata i 59 minuta.

1. Dodirnite  dok se simbol  ne pojavi na zaslonu.

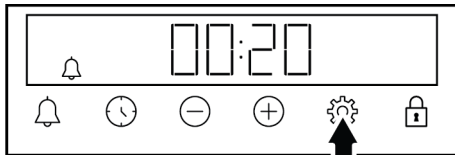

2. Vrijeme alarma podesite pomoću gumba /.



- ⇒ Nakon podešavanja vremena alarma simbol  i dalje svijetli, a na zaslonu započinje odbrojavanje. Ako je vrijeme alarma i vrijeme pečenja podešeno na isto vrijeme tada će se kraće vrijeme prikazati na zaslonu.





3. Kada istekne vrijeme alarma simbol  počinje treperiti i čut će se zvučno upozorenje.

Isključivanje alarma



1. Na kraju razdoblja alarma začut će se zvučno upozorenja na dvije minute. Za isključivanje upozorenja dodirnite bilo koji gumb.

⇒ Upozorenje prestaje, a na zaslonu se prikazuje vrijeme.

Ako želite poništiti alarm;

1. Dodirnite gumb  dok se na zaslonu ne pojavi simbol  i resetirajte vrijeme alarma. Dodirnite gumb  dok se na zaslonu ne pojavi simbol "00:00".
2. Alarm možete poništiti ako pritisnete gumb  duže vrijeme.

Podešavanje glasnoće

1. Dodirnite gumb  dok se na zaslonu ne pojavi simbol .

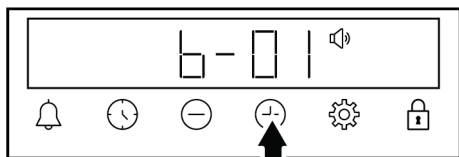

2. Željenu razinu podesite pomoću gumba  (+/-). (b-01-b-02-b-03)

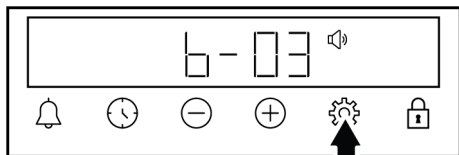

3. Dodirnite gumb  za potvrdu ili pričekajte bez dodirivanja bilo kojeg gumba. Postavljena glasnoća nakon nekog vremena postaje aktivna.

Podešavanje osvjetljenja zaslona

1. Dodirnite gumb  dok se na zaslonu ne pojavi simbol .

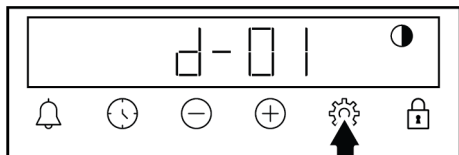

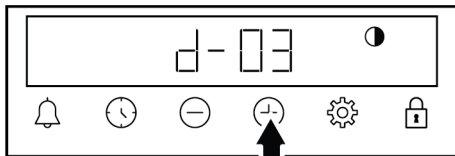

2. Željeno osvjetljenje podesite pomoću gumba  (+/-). (d-01-d-02-d-03)





3. Dodirnite gumb  za potvrdu ili pričekajte bez dodirivanja bilo kojeg gumba. Postavka svjetline postaje aktivna nakon nekog vremena.

Promjena točnog vremena

Na pećnici, za promjenu točnog vremena kojeg ste prethodno postavili:

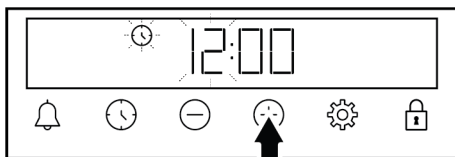
1. Dodirnite gumb  dok se na zaslonu ne pojavi simbol .
2. Vrijeme podesite dodirivanjem na gumbima  (+/-).



3. Za aktiviranje polja minute dodirnite gumb  ili .

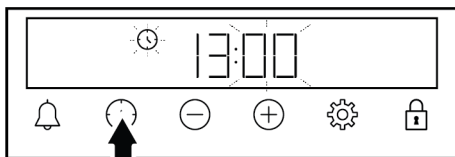

4. Dodirnite gumbima  (+/-) i podesite minute.

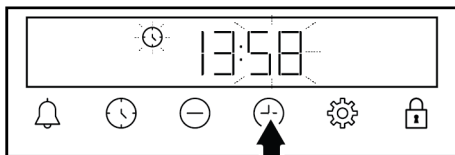

5. Potvrdite dodirivanjem na gumb  ili .

⇒ Vrijeme je podešeno, a simbol  nestaje sa zaslona.

6 Opće informacije o pečenju

Savjete o pripremi i kuhanju hane možete pronaći u ovom odjeljku.

Uz to, u ovom odjeljku opisana je i neka hrana koju su proizvođači ispitali i postavke koje najbolje odgovaraju toj hrani.

Naznačeni su i odgovarajuće postavke pećnice i pribor za tu hranu.

6.1 Opća upozorenja u vezi pripreme hrane u pećnici.

- Kada otvarate vrata pećnice za vrijeme ili nakon pečenja hrane, može doći do ispuštanja vruće pare. Para vam može opeći ruke, lice i/ili oči. Kada otvarate vrata pećnice, držite se podalje.
- Jaka para nastala tijekom pripremanja hrane od kondenziranih kapljica vode u unutarnjem i na vanjskom dijelu pećnice te na gornjim dijelovima kuhinjskih elemenata zbog razlike u temperaturi. To je normalna i fizikalna pojava.
- Temperatura pripreme hranje i vrijednosti potrebnog vremena mogu se razlikovati ovisno o receptu i količini. Iz ovog razloga ove vrijednosti su navedene u rasponima.
- Prije početka pripreme hrane izvadite nekorištenih pribor iz pećnice. Pribor koji ostane u pećnici može spriječiti pripremu hrane u skladu s točnim vrijednostima.
- Za hranu koju ćete spremati prema vlastitom receptu možete pogledati referencu slične hrane navedenu u tablicima vremena za pripremu hrane.
- Upotreba dostavljenog pribora osigurava najbolju učinkovitost prilikom pripreme hrane. Uvijek pazite na upozorenja i informacije proizvođača ako koristite kuhinjsko posuđe drugog proizvođača.
- Masni papir izrežite tako da odgovara veličini posuđa za kuhanje u kojem ćete pripremati hranu. Masni papiri koji prelazi posudu može predstavljati opasnost od opeklina i utjecati na kvalitetu pripreme hrane. Masni papir koji ćete koristiti koristite unutar navedenog raspona temperatura.

- Za dobru učinkovitost pripreme hrane hranu postavite na preporučenu točnu razinu. Tijekom pripreme hrane ne mijenjajte razinu.

6.1.1 Slastice i jela iz pećnice

Opće informacije

- Preporučujemo korištenje pribora dostavljenog s proizvodom za dobru učinkovitost pečenja. Ako ćete koristiti drugo kuhinjsko posuđe, tada odaberite tamno, neljepljivo posuđe otporno na toplinu.
- Ako je u tablici vremena pripreme hrane preporučeno zagrijavanje, tada svakako stavite hranu u pećnicu nakon zagrijavanja.
- Ako ćete pripremati hranu koristeći se kuhinjskim posuđem na žičanoj rešetki roštilja, tada ga postavite na sredinu žičane rešetke roštilja, ne blizu stražnje stijenke.
- Svi materijali koji se koriste za pripremu slastica trebaju biti svježje i na sobnoj temperaturi.
- Status pripreme hrane može se razlikovati ovisno o količini hrane i veličini posuđa za kuhanje.
- Metalni, keramički i stakleni kalupi produžuju vrijeme pečenja i donji dijelovi slastica neće ravnomjerno potamnjeti.
- Ako koristite papir za pečenje, na donjoj površini hrane možete primijetiti malo tamnjenje. U tom slučaju, možda ćete morati produžiti vrijeme pripreme hrane za približno 10 minuta.
- Vrijednosti naveden u tablici vremena pripreme hrane određene su kao rezultat ispitivanja obavljenim u našim laboratorijima. Vrijednosti koje odgovaraju vama mogu se razlikovati od ovih vrijednosti.
- Postavite hranu na odgovarajuću policu u skladu s preporukom u tablici vremena pripreme hrane. Prva polica pećnice je polica 1.

Savjeti za pečenje kolača

- Ako je kolač presuh, povećajte temperaturu za 10 ° i skratite vrijeme pečenja.
- Ako je kolač vlažan, koristite malu količinu tekućine ili smanjite temperaturu za 10 ° C.
- Ako je gornji dio kolača zagorio, stavite ga na nižu policu, smanjite temperaturu i produžite vrijeme pečenja.
- Ako je unutrašnjost kolača dobro pečena, ali je vanjski dio ljepljiv, koristite manje tekućine, smanjite temperaturu i povećajte vrijeme pečenja.

Savjeti za slastice

- Ako su slastice presuhe, povećajte temperaturu za 10 °C i skratite vrijeme pečenja. Listove tijesta namočite s mješavinom kondenziranog mlijeka, ulja, jaja i jogurta.
- Ako se slastica sporo peče pripazite da debljina slastice koju ste pripremili ne izlazi iz protvana.
- Ako je slastica potamnila na površni, ali unutra još nije pečena, tada pripazite da nadjev kojeg ste koristili nema previše na dnu slastice. Kako bi ravnomjerno potamnilo, pokušajte jednako rasporediti nadjev između listova tijesta.
- Slasticu pecite u položaju i na temperaturi koja odgovara tablici vremena pripreme hrane. Ako dno još nije dovoljno potamnilo, stavite slasticu na donju policu za nastavak pečenja.

Tablica za pripremu peciva i hrane u pećnici

Prijedlozi za pečenje u jednoj posudi

Hrana	Dodaci koji se koriste	Operativna funkcija	Položaj police	Temperatura (°C)	Vrijeme pečenja (min) (približno)
Torta na pladnju	Standardni pladanj *	Gornji i donji grijač	3	180	30 ... 45
Kolač u kalupu	Kalup za torte na žičanoj rešetki :	Zagrijavanje ventilatorom	2	180	30 ... 40
Kolačići	Standardni pladanj *	Gornji i donji grijač	3	160	25 ... 35
Kolačići	Standardni pladanj *	Zagrijavanje ventilatorom	Na modelima sa žičanim policama : 3 Na modelima bez žičanih polica : 2	150	25 ... 35
Biskvit torta	Okrugli kalup za torte, promjera 26 cm sa stezaljkom na željeznoj rešetki **	Gornji i donji grijač	2	160	30 ... 40
Biskvit torta	Okrugli kalup za torte, promjera 26 cm sa stezaljkom na željeznoj rešetki :	Zagrijavanje ventilatorom	2	160	30 ... 40
Keksi	Pladanj za peciva *	Gornji i donji grijač	3	170	25 ... 40
Keksi	Pladanj za peciva *	Zagrijavanje ventilatorom	3	170	20 ... 30
Kolači	Standardni pladanj *	Gornji i donji grijač	2	200	30 ... 45

Hrana	Dodaci koji se koriste	Operativna funkcija	Položaj police	Temperatura (°C)	Vrijeme pečenja (min) (približno)
Kolači	Standardni pladanj *	Donji/gornji grijač s ventilatorom	2	200	30 ... 40
Kolači	Standardni pladanj *	Zagrijavanje ventilatorom	2	180	35 ... 45
Peciva	Standardni pladanj *	Gornji i donji grijač	2	200	20 ... 35
Peciva	Standardni pladanj *	Zagrijavanje ventilatorom	3	180	20 ... 30
Cjelov kruh	Standardni pladanj *	Gornji i donji grijač	3	200	30 ... 45
Cjelov kruh	Standardni pladanj *	Zagrijavanje ventilatorom	3	200	30 ... 40
Lazanje	Stakleni / metalni pravokutni kalup na žičanoj rešetki **	Gornji i donji grijač	2 ili 3	200	30 ... 45
Pita od jabuka	Okrugli crni metalni kalup, promjera 20 cm na žičanoj rešetki :	Gornji i donji grijač	2	180	50 ... 70
Pita od jabuka	Okrugli crni metalni kalup, promjera 20 cm na žičanoj rešetki :	Zagrijavanje ventilatorom	2	170	50 ... 70
Pizza	Standardni pladanj *	Gornji i donji grijač	2	200 ... 220	10 ... 20

Prethodno zagrijavanje se preporučuje za svu hranu.

*Ova dodatna oprema možda nije uključena u vaš proizvod.

**Ovi dodaci nisu uključeni u vaš proizvod. Oni su komercijalno dostupni dodaci.

Prijedlozi za kuhanje s više pladnjeva

Hrana	Dodaci koji se koriste	Operativna funkcija	Položaj police	Temperatura (°C)	Vrijeme pečenja (min) (približno)
Kolačići	2-Standardni pladanj * 4-Pladanj za peciva *	Zagrijavanje ventilatorom	2 - 4	Na modelima sa žičanim policama :150 Na modelima bez žičanih policama :140	Na modelima sa žičanim policama : 25 ... 40 Na modelima bez žičanih policama : 30 ... 45
Keksi	2-Standardni pladanj * 4-Pladanj za peciva *	Zagrijavanje ventilatorom	2 - 4	170	25 ... 35
Kolači	1-Standardni pladanj * 4-Pladanj za peciva *	Zagrijavanje ventilatorom	1 - 4	180	35 ... 45
Peciva	2-Standardni pladanj * 4-Pladanj za peciva *	Zagrijavanje ventilatorom	2 - 4	180	20 ... 30

Prethodno zagrijavanje se preporučuje za svu hranu.

*Ova dodatna oprema možda nije uključena u vaš proizvod.

**Ovi dodaci nisu uključeni u vaš proizvod. Oni su komercijalno dostupni dodaci.

6.1.2 Meso , riba i perad

Gljučne točke prilikom pečenja na roštilju

- Limunovim sokom i paprom začinite piletinu, poretinu i velike komade mesa, a to će pojačati učinkovitost pripreme hrane.
- Za pripremu mesa s kosti treba 15 do 30 minuta duže nego za prženje fileta.
- Za svaki centimetar debljine mesa trebate izračunati 4 do 5 minuta za pripremu.

- Kada istekne vrijeme pripreme hrane, ostavite meso u pećnici još približno 10 minuta. Sok iz mesa bolje se raspoređuje na pečeno meso i neće izaći kada se meso izreže.
- Ribu trebate staviti na srednju ili donju policu u posudu koja je otporna na toplinu.
- Pripremite jela preporučena u tablici vremena pripreme hrane u jednoj posudi.

Stol za spremanje mesa, ribe i peradi

Hrana	Dodaci koji se koriste	Operativna funkcija	Položaj police	Temperatura (°C)	Vrijeme pečenja (min) (približno)
Odrezak (cjelovit) / pečen (1 kg)	Standardni pladanj *	Donji/gornji grijač s ventilatorom	3	15 min. 250/max, poslije 180 ... 190	60 ... 80
Janjeća koljenica (1,5-2 kg)	Standardni pladanj *	Donji/gornji grijač s ventilatorom	3	15 min. 250/max, poslije 170	110 ... 120
Pržena piletina (1,8-2 kg)	Žičana rešetka za roštilj * Stavite jedan protvan na donju policu.	Donji/gornji grijač s ventilatorom	2	15 min. 250/max, poslije 190	60 ... 80

Hrana	Dodaci koji se koriste	Operativna funkcija	Položaj police	Temperatura (°C)	Vrijeme pečenja (min) (približno)
Pržena piletina (1,8-2 kg)	Žičana rešetka za roštilj * Stavite jedan protvan na donju policu.	Zagrijavanje ventilatorom	2	200 ... 220	60 ... 80
Pržena piletina (1,8-2 kg)	Žičana rešetka za roštilj * Stavite jedan protvan na donju policu.	Funkcija „3D“	2	15 min. 250/max, poslije 190	60 ... 80
Purica (5,5 kg)	Standardni pladanj *	Donji/gornji grijač s ventilatorom	1	25 min. 250/max, poslije 180 ... 190	150 ... 210
Purica (5,5 kg)	Standardni pladanj *	Funkcija „3D“	1	25 min. 250/max, poslije 180 ... 190	150 ... 210
Riba	Žičana rešetka za roštilj * Stavite jedan protvan na donju policu.	Donji/gornji grijač s ventilatorom	3	200	20 ... 30
Riba	Žičana rešetka za roštilj * Stavite jedan protvan na donju policu.	Funkcija „3D“	3	200	20 ... 30

Prethodno zagrijavanje se preporučuje za svu hranu.

*Ova dodatna oprema možda nije uključena u vaš proizvod.

**Ovi dodaci nisu uključeni u vaš proizvod. Oni su komercijalno dostupni dodaci.

6.1.3 Roštilj

Crveno meso, riba i perad brzo će potamnjati ako ih pečete na roštilju, imat će hrskavu kožicu i neće se osušiti. Fileti mesa, mesni ražnjići, kobacise te sočno povrće (rajčice, crveni luk, itd.) posebno su prikladni za pripremu na roštilju.

Opća upozorenja

- Hrana koja nije prikladna za pripremu na roštilju predstavlja opasnost od požara. Na ražnju pripremajte samo hranu prikladnu za jaku vatru roštilja. Također, hranu ne stavljajte previše daleko na zadnji kraj roštilja. Ovo je najvruće područje i masna hrana se može zapaliti.
- Zatvorite vrata kada koristite roštilj. Nikad ne koristite roštilj kada su vrata pećnice otvorena. Vruće površine mogu izazvati opekline!**

Ključne točke roštilja

- Na roštilju pripremajte hranu što je moguće više slične debljine i težine.
- Komade koje ćete pripremati na roštilju postavite na žičanu rešetku roštilja tako da ih rasporedite pazeći da ne premašite dimenzije grijača.
- Ovisno o debljini komada koji će se pripremati na roštilju vremena pripreme hrane navedena u tablicu mogu se razlikovati.
- Kliznite žičanom rešetkom roštilja ili protvanom žičane rešetke na zeljenu razinu pećnice. Ako hranu pripremate na žičanoj rešetki roštilja, kliznite protvanom žičane rešetke na nižu razinu kako bi se u njemu prikupljalo ulje/masnoća. Protvan pećnice koji ćete postaviti ispod mora biti veličine koja prekiva područje roštilja.

Ova posuda (protvan) možda se ne dostavlja s proizvodom. U protvan ulijte malo vode zbog lakšeg čišćenja.

Tablica pripreme hrane na roštilju

Hrana	Dodaci koji se koriste	Položaj police	Temperatura (°C)	Vrijeme pečenja (min) (približno)
Riba	Žičana rešetka za roštilj	4 - 5	250	20 ... 25
Pileći komadi	Žičana rešetka za roštilj	4 - 5	250	25 ... 35
Ćufta (teletina) - 12 količina	Žičana rešetka za roštilj	4	250	20 ... 30
Janjeći kotlet	Žičana rešetka za roštilj	4 - 5	250	20 ... 25
Odrezak - (meso narezano na komadiće)	Žičana rešetka za roštilj	4 - 5	250	25 ... 30
Teleći kotlet	Žičana rešetka za roštilj	4 - 5	250	25 ... 30
Gratinirano povrće	Žičana rešetka za roštilj	4 - 5	220	20 ... 30
Prepečen kruh	Žičana rešetka za roštilj	4	250	1 ... 4

Preporuča se prethodno zagrijavanje 5 minuta za svu hranu s roštilja.

Otkrenite komade hrane nakon 1/2 ukupnog vremena grilovanja.

Donji roštilj s ventilatorom

Hrana	Dodaci koji se koriste	Operativna funkcija	Položaj police	Temperatura (°C)	Vrijeme pečenja (min) (približno)
Riba	Žičana rešetka za roštilj	Donji roštilj s ventilatorom	4	200	30 ... 35
Pileći komadi	Žičana rešetka za roštilj	Donji roštilj s ventilatorom	4	250	25 ... 35
Ćufta (teletina) - 12 količina	Žičana rešetka za roštilj	Donji roštilj s ventilatorom	4	250	30 ... 40
Odrezak (cjelovit) / pečen (1 kg)	Žičana rešetka za roštilj - Stavite jedan protvan na donju policu.	Donji roštilj s ventilatorom	3	15 min. 250, poslije 180 ... 190	90 ... 110

Ne zagrijavajte jela preporučena u ovoj tablici pečenja na roštilju.

6.1.4 Ispitivanje hrane

- Hrana u ovoj tablici vremena pripremanja pripremljena je u skladu sa standardom EN 60350-1 kako bi se olakšalo testiranje proizvoda za zavode za ispitivanje kvalitete.

Stol za kuhanje testnih jela

Prijedlozi za pečenje u jednoj posudi

HR

Hrana	Dodaci koji se koriste	Operativna funkcija	Položaj police	Temperatura (°C)	Vrijeme pečenja (min) (približno)
Prhko tijesto (slatki kolačić)	Standardni pladanj *	Gornji i donji grijač	3	140	20 ... 30
Prhko tijesto (slatki kolačić)	Standardni pladanj *	Zagrijavanje ventilatorom	Na modelima sa žičanim policama :3 Na modelima bez žičanih polica :2	140	15 .. 25
Kolačići	Standardni pladanj *	Gornji i donji grijač	3	160	25 ... 35
Kolačići	Standardni pladanj *	Zagrijavanje ventilatorom	Na modelima sa žičanim policama : 3 Na modelima bez žičanih polica : 2	150	25 ... 35
Biskvit torta	Okrugli kalup za torte, promjera 26 cm sa stezaljkom na željeznoj rešetki **	Gornji i donji grijač	2	160	30 ... 40
Biskvit torta	Okrugli kalup za torte, promjera 26 cm sa stezaljkom na željeznoj rešetki :	Zagrijavanje ventilatorom	2	160	30 ... 40
Pita od jabuka	Okrugli crni metalni kalup, promjera 20 cm na žičanoj rešetki :	Gornji i donji grijač	2	180	50 ... 70
Pita od jabuka	Okrugli crni metalni kalup, promjera 20 cm na žičanoj rešetki :	Zagrijavanje ventilatorom	2	170	50 ... 70

Prethodno zagrijavanje se preporučuje za svu hranu.

*Ova dodatna oprema možda nije uključena u vaš proizvod.

**Ovi dodaci nisu uključeni u vaš proizvod. Oni su komercijalno dostupni dodaci.

Prijedlozi za kuhanje s više pladnjeva

Hrana	Dodaci koji se koriste	Operativna funkcija	Položaj police	Temperatura (°C)	Vrijeme pečenja (min) (približno)
Kolačići	2-Standardni pladanj * 4-Pladanj za peciva *	Zagrijavanje ventilatorom	2 - 4	Na modelima sa žičanim policama :150 Na modelima bez žičanih policama :140	Na modelima sa žičanim policama : 25 ... 40 Na modelima bez žičanih policama : 30 ... 45
Prhko tijesto (slatki kolačić)	2-Standardni pladanj * 4-Pladanj za peciva *	Zagrijavanje ventilatorom	2 - 4	140	15 ... 25

Prethodno zagrijavanje se preporučuje za svu hranu.

*Ova dodatna oprema možda nije uključena u vaš proizvod.

**Ovi dodaci nisu uključeni u vaš proizvod. Oni su komercijalno dostupni dodaci.

Roštilj

Hrana	Dodaci koji se koriste	Položaj police	Temperatura (°C)	Vrijeme pečenja (min) (približno)
Čufta (teletina) - 12 količina	Žičana rešetka za roštilj	4	250	20 ... 30
Prepečen kruh	Žičana rešetka za roštilj	4	250	1 ... 4

Preporuča se prethodno zagrijavanje 5 minuta za svu hranu s roštilja.
Otkrenite komade hrane nakon 1/2 ukupnog vremena grilovanja.

7 Čišćenje i održavanje

7.1 Opće informacije o čišćenju

Opća upozorenja

- Pričekajte da se proizvod ohladi prije čišćenja. Vruće površine mogu izazvati opekline!
- Sredstvo za čišćenje ne nanosite izravno na vruće površine. To može izazvati trajne mrlje.
- Proizvod se treba dobro očistiti i osušiti nakon svake upotrebe. Stoga se ostaci hrane mogu lako očistiti te neće zagoriti kada se proizvod ponovno bude koristio. Tako će se produžiti vijek trajanja proizvoda i smanjiti pojava čestih problema.
- Za čišćenje nemojte koristiti proizvode za čišćenje parom.
- Neki deterdženti ili sredstva za čišćenje mogu oštetiti površinu. Neprikladna sredstva za čišćenje su: izbjeljivač, proizvodi za čišćenje koji sadrže amonijak, kiselinu ili klorid, proizvodi za parno čišćenje, sredstva za uklanjanje kamenca, sredstva za uklanjanje mrlja i hrđe, abrazivna sredstva za čišćenje (krema za čišćenje, prašak za ribanje, krema za ribanje, abrazivna četka za ribanje, žica, spužve, krpe za čišćenje koje sadrže prljavštinu i ostatke deterdženta).
- Nije potreban poseban materijal za čišćenje nakon svake upotrebe. Uređaj očistite pomoću deterdženta za pranje suđa, mlakom vodom i mekanom krpom ili spužvom te ih osušite suhom krpom.

- Pripravite i obrišite svu preostalu vodu nakon čišćenja, a tijekom kuhanja odmah očistite svu hranu koja je poprskala površinu.
- Ne perite nijedan dio vašeg uređaja u perilici posuđa osim ako nije drugačije navedeno u korisničkom priručniku.

Površine od inoksa- nehrđajućeg čelika

- Nemojte koristiti kiselinu ili sredstva za čišćenje koja sadrže klor za čišćenje nehrđajućih ili inoksa površina i ručki.
- Površine od nehrđajućeg čelika- inoksa mogu promijeniti boju tijekom vremena. To je normalno. Nakon svake upotrebe očistite površinu od nehrđajućeg čelika ili inoksa s odgovarajućim deterdžentom.
- Očistite s mekanom krpom i sapunom te tekućim deterdžentom (koji ne grebe) koji je namijenjen čišćenju površina od inoksa, pri tome pazite i brišite u jednom smjeru.
- Mrlje od vodenog kamenca, ulja, škroba, mlijeka i masnoća na staklenim i inoksa površinama odmah uklonite bez čekanja. Mrlje mogu zahrđati tijekom dužeg vremena.
- Sredstva za čišćenje koja ste poprskali/ nanijeli na površinu treba odmah očistiti. Ako abrazivna sredstva za čišćenje ostanu na površini to će izblijeliti površinu.

Emajlirane površine

- Pećnica se mora ohladiti prije čišćenja dijela za pečenje. Čišćenje vrućih površina može izazvati opasnost od požara i oštetiti površinu od emajla.
- Nakon svake upotrebe očistite emajlirane površine pomoću deterdženta za pranje suđa, mlakom vodom i mekanom krpom ili spužvom te ih osušite suhom krpom.
- Ako vaš proizvod ima funkciju jednostavnog parnog čišćenja tada laganu netvrđokornu čistoću možete jednostavno očistiti parnim čišćenjem. (Pogledajte "Jednostavno čišćenje parom [▶ 71]").)
- Za tvrdokorne mrlje, možete koristiti sredstvo za čišćenje pećnice i roštilja koje je preporučeno na internetskim

stranicama proizvoda i žicu za ribanje koja ne oštećuje materijal. Ne koristite vanjske čistače pećnice.

Katalitičke površine

- Bočne stijenke područja za kuhanje mogu biti emajlirane ili katalitičke površine. To se razlikuje ovisno o modelu.
- Katalitičke stijenke imaju lagano matiranu i poroznu površinu. Katalitičke stijenke pećnice ne smiju se čistiti.
- Katalitičke površine upijaju ulje zbog svoje porozne površine i počinju sjajiti kada je površina zasićena uljem, u tom slučaju preporučuje se zamijeniti ih.

Staklene površine

- Prilikom čišćenja staklenih površina ne koristite tvrde metalne grebalice i abrazivna sredstva za čišćenje. Oni mogu oštetiti staklenu površinu.
- Uređaj očistite pomoću deterdženta za pranje suđa, tople vode i mekane krpe ili krpe od mikrovlakana namijenjene baš za čišćenje staklenih površina i osušite ih sa suhom krpom od mikrovlakana.
- Ako je nakon čišćenja ostalo deterdženta obrišite ga hladnom vodom i osušite čistom i suhom krpom od mikrovlakana. Ostaci preostalog deterdženta mogu oštetiti staklenu površinu.
- Ni u kojem slučaju osušene ostatke deterdženta na staklenoj površini ne čistite s nazubljenim noževima, žičanom vunom ili sličnim sredstvima koje mogu ogrebat površinu.
- Mrlje od klacija (žute mrlje) na staklenoj površini uklonite s komercijalno dostupnim sredstvima za uklanjanje vodenog kamenca, sa sredstvima za uklanjanje vodenog kamenca poput octa ili soka od limuna.
- Ako je površina jako prljava, sredstvo za čišćenje nanosite spužvom na mrlju i pričekajte malo duže da sredstvo djeluje. Zatim očistite staklenu površinu s vlažnom krpom.
- Blijeda boja i mrlje na staklenoj površini su uobičajeni i ne predstavljaju grešku.

Plastični dijelovi i obojene površine

- Plastične dijelove i obojene površine očistite pomoću deterdženta za pranje suđa, mlakom vodom i mekanom krpom ili spužvom te ih osušite suhom krpom.
- Ne koristite tvrde metalne grebalice ili abrazivna sredstva za čišćenje. One mogu oštetiti površine.
- Pripazite da spojevi dijelova proizvoda ne ostanu vlažni i da na njima nema deterdžena. U protivnom, na spojevima može nastati korozija.

7.2 Pribor za čišćenje

Pribor proizvoda ne stavljajte u perilicu posuđa osim ako nije drukčije navedeno u korisničkom priručniku.

7.3 Čišćenje upravljačke ploče

- Prilikom čišćenja ploča koje i maju - upravljački kotačić obrišite ploču i kotačiće s mokrom, mekanom krpom i osušite ih sa suhom krpom. Ne uklanjajte kotačiće i brtve ispod njih prilikom čišćenja upravljačke ploče. Upravljačka ploča i kotačići mogu se oštetiti.
- Prilikom čišćenja upravljačkih ploča s kotačićima od inoksa ne koristite sredstva za čišćenje inoksa oko kotačića. To može obrisati pokazatelje oko kotačića.
- Upravljačku ploču očistite vlažnom, mekom krpom, a zatim je osušite suhom krpom. Ako vaš proizvod ima funkciju zaključavanja gumba podesite zaključavanje gumba prije čišćenja upravljačke ploče. U protivnom, može doći do neispravnog prepoznavanja na gumbima.

7.4 Čišćenje unutrašnjosti pećnice (područje pečenja)

Pridržavajte se koraka čišćenja navedenih u dijelu „Opće informacije o čišćenju“ u skladu s vrstom površine pećnice.

Čišćenje bočnih stijenki pećnice

Bočne stijenke područja za kuhanje mogu biti emajlirane ili katalitičke površine. To se razlikuje ovisno o modelu. Ako postoje katalitičke stijenke informacije potražite u dijelu "Katalitičke površine".

Ako je proizvod model sa žičanom rešetkom uklonite je prije čišćenja bočnih stijenki. Zatim dovršite čišćenje na način opisan u dijelu „Opće informacije o čišćenju“ u skladu s vrstom bočnih stijenki pećnice.

Za uklanjanje bočnih žičanih rešetki:

1. Uklonite prednju dio žičane rešetke tako da ga povučete na bočnu stijenku u obrnutom smjeru.
2. Povucite žičanu rešetku prema sebi i potpuno je uklonite.

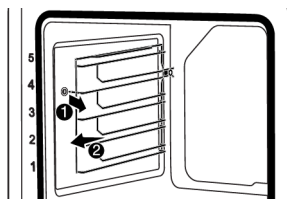

3. Za ponovno pričvršćivanje žičane rešetke postupak primijenjen prilikom uklanjanja treba se ponoviti obrnutim redoslijedom.

7.5 Jednostavno čišćenje parom

Ovo omogućuje lako omekšavanje prljavštine (koja se nije zadržala duže vrijeme) parom unutar pećnice i kapljicama vode kondenziranim na unutarnjoj površini pećnice.

1. Izvadite sav pribor iz pećnice.
2. Ulijte 500 ml vode u protvan za pečenje i postavite ga na položaj 2. police u pećnici.

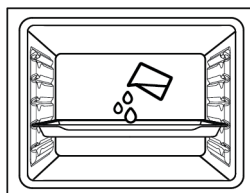

3. Podesite pećnicu na način jednostavnog čišćenja parom i pustite neka radi 15 minuta na 100°C.

Odmah otvorite vrata i obrišite unutrašnjost pećnice vlažnom spužvom ili krpom. Kada se otvore vrata ispustit će se para. Postoji opasnost od opekline! Budite pažljivi kada otvarate vrata pećnice.

Za tvrdokornu prljavštinu, proizvod očistite pomoću deterdženta za pranje posuđa, mlakom vodom i mekanom krpom ili spužvom te ga osušite suhom krpom.

i Kod funkcije jednostavnog čišćenja parom, očekuje se da dodana voda ispari i kondenzira se u unutrašnjosti pećnice i na vratima pećnice kako bi se omakšala lagana prljavština nastala u pećnici. Kondenzacija nastala na vratima pećnice može kapati kada se otvore vrata pećnice. Čim otvorite vrata pećnice obrišite kondenziranu paru.

(Razlikuje se ovisno o modelu proizvoda. Možda nije dostupan na vašem proizvodu.) Nakon kondenzacije u pećnici može biti vode ili vlage u posudi ispod pećnice. Obrišite ovu posudu vlažnom krpom i osušite je.

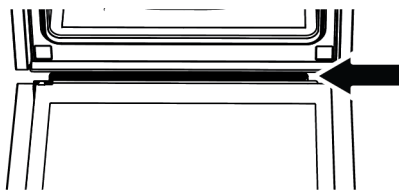

7.6 Čišćenje vrata pećnice

Možete ukloniti vrata i staklo vrata pećnice i očistiti ih. Kako ukloniti vrata i staklo objašnjeno je u dijelu „Uklanjanje vrata pećnice“ i „Uklanjanje unutarnjeg stakla pećnice“. Nakon uklanjanja unutarnjeg stakla s vrata pećnice očistite ga pomoću deterdženta za pranje posuđa, mlake vode i mekane krpe ili spužve te ga osušite suhom

krpom. Za uklanjanje naslage vodenog kamenca na staklu pećnice, obrišite staklo s octom i isperite ga.

i Ne koristite gruba abrazivna sredstva za čišćenje, metalne strugalice, žičanu vunu ili izbjeljivače za čišćenje vrata i stakla pećnice.

Uklanjanje vrata pećnice

1. Otvorite vrata pećnice.
2. Otvorite kvačice na šarkama vrata s desne i lijeve strane pritiskom prema dolje kako je pokazano na slici.
3. Vrste šarki se razlikuju npr. (A), (B), (C) ovisno o modelu proizvoda. Na slikama u nastavku prikazano je kako otvoriti svaku vrstu šarki.
4. Vrsta šarki (A) dostupna je na vrstama s normalnim vratima.

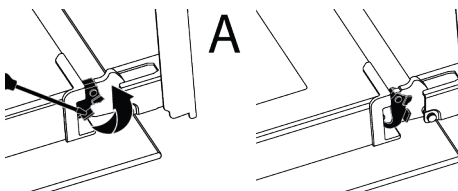

5. Vrsta šarki (B) dostupna je na vrstama koja se mekano zatvaraju.

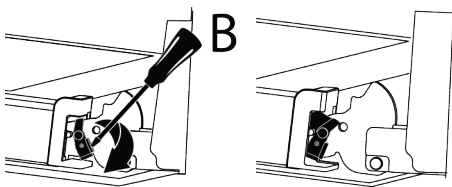

6. Vrsta šarki (C) dostupna je na vrstama koja se mekano zatvaraju/otvaraju.

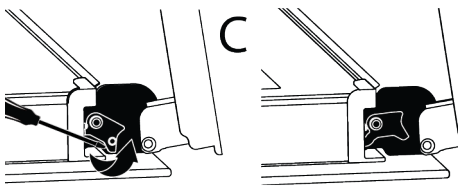

7. Postavite vrata pećnice u poluotvoreni položaj.

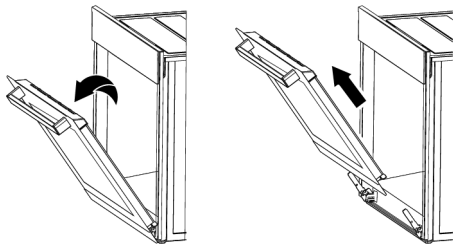

8. Povucite uklonjena vrata prema gore i oslobodite ih s desne i lijeve šarke te ih uklonite.



Za ponovno pričvršćivanje vrata postupak primijenjen prilikom uklanjanja treba se ponoviti obrnutim redoslijedom. Prilikom instaliranja vrata svakako zatvorite kvačice na šarkama.

7.7 Uklanjanje unutarnjeg stakla na vratima pećnice

Unutarnje staklo prednjih vrata proizvoda može se ukloniti zbog čišćenja.

1. Otvorite vrata pećnice.
2. Povucite plastični dio, pričvršćen na gornjem dijelu prednjih vrata, prema sebi istovremeno gurajući točke pritiska s obje strane dijela i uklonite ga.

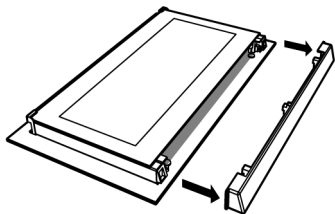
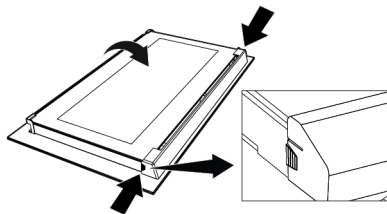

3. Kao što je prikazano na slici, lagano podignite zadnje unutarnje staklo (1) prema 'A' i zatim ga uklonite povlačenjem prema 'B'.

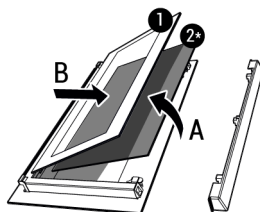

- 1 Zadnje unutarnje staklo 2* Unutarnje staklo (možda nije dostupno za vaš proizvod)

4. Ako vaš proizvod ima unutarnje staklo (2) tada ponovite isti postupak i odvojite ga (2).
5. Prvi korak regrupiranja vrata je ponovno sastavljanje unutarnjeg stakla (2). Postavite kosi rub stakla tako da dodirne kosi rub plastičnog utora. (Ako vaš proizvod ima unutarnje staklo). Unutarnje staklo (2) mora se pričvrstiti u plastični utor najbliži zadnjem unutarnjem staklu (1).
6. Kada ponovno sastavljate zadnje unutarnje staklo (1) pripazite i stavite tiskanu stranu stakla na unutarnje staklo. Važno je postaviti donje kutove unutarnjeg stakla (1) tako da dodiruju donje plastične utore.
7. Gurnite plastični dio prema okviru dok ne čujete zvuk „klik“.

7.8 Čišćenje lampice pećnice

U slučaju da stakleni poklopac svjetla pećnice na području kuhanja postane prljav očistite ga s deterdžentom za pranje posuđa, mlakom vodom i mekanom krpom ili spužvom te ga osušite suhom krpom. U slučaju kvara svjetla pećnice možete ga zamijeniti pridržavajući se navedenog u idućim odjeljcima.

Zamjena svjetla pećnice Opća upozorenja

- Izbjegnite opasnost od strujnog udara prilikom zamjene svjetla pećnice i odspojite proizvod te pričekajte da se pećnica ohladi. Vruće površine mogu izazvati opekline!
- Ova pećnica opremljena je sa žaruljom sa žarnom sa snagom od 40 W, koja je niža od 60 mm i promjera manjeg od 30 mm ili halogenom žaruljom s grlom G9 koja ima snagu manju od 60 W. Žarulje su prikladne za upotrebu na temperaturama iznad 300 °C. Žarulje pećnice mogu se nabaviti u ovlaštenim servisima ili kod licenciranih tehničara. Ovaj proizvod sadrži žarulju energetskog razreda G.
- Položaj svjetla može se razlikovati ovisno o onog prikazanog na slici.
- Svjetlo koje se koristi u ovom proizvodu nije prikladno za rasvjetu soba u domaćinstvu. Namjena ovog svjetla je pomoći korisniku da vidi namirnice.
- Svjetla koja se koriste u ovom proizvodu moraju izdržati iznimne fizikalne uvjete poput temperature od preko 50 °C.

Ako vaša pećnica ima okruglo svjetlo,

1. tada isključite proizvod iz strujne utičnice.
2. Uklonite zaštitno staklo tako što ćete ga okrenuti u smjeru suprotnom od smjera kazaljke na satu.



3. Ako je svjetlo vaše pećnice vrste (A) prikazano na donjoj slici tada okrenite svjetlo pećnice kako je prikazano na slici i zamijenite ga novim. Ako je model vrste (B) izvucite ga na način prikazan na slici i zamijenite ga novim.

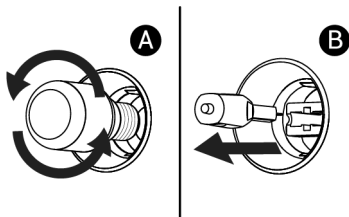

4. Ponovno pričvrstite zaštitno staklo.
Ako vaša pećnica ima kvadratno svjetlo,

1. tada isključite proizvod iz strujne utičnice.
2. Uklonite žičanu rešetku u skladu s opisom.

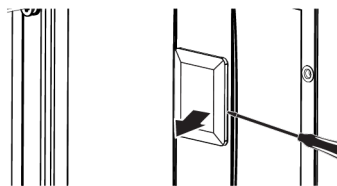

3. Podignite zaštitno staklo svjetla pomoću odvijača. Prvo uklonite vijak ako postoji vijak na četvrtastoj svjetiljci u vašem proizvodu.
4. Ako je svjetlo vaše pećnice vrste (A) prikazano na donjoj slici tada okrenite svjetlo pećnice kako je prikazano na slici i zamijenite ga novim. Ako je model vrste (B) izvucite ga na način prikazan na slici i zamijenite ga novim.

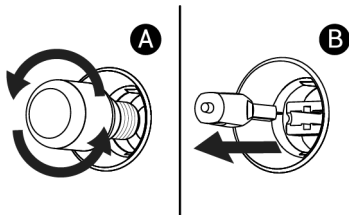

5. Ponovno pričvrstite zaštitno staklo.

8 Rješavanje problema

Ako se problem nastavi nakon što slijedite upute u ovom odjeljku, obratite se svom dobavljaču ili ovlaštenom servisu. Nikada ne pokušavajte sami popraviti proizvod.

Para se ispušta dok pećnica radi.

- Normalno je da para izlazi tijekom rada.
>>> Ovo nije pogreška.

Tijekom kuhanja stvaraju se kapljice vode.

- Para koja nastaje tijekom kuhanja se kondenzira kada dođe u dodir s hladnim površinama izvan proizvoda te mogu nastati kapi vode. >>> Ovo nije pogreška.

Kada se proizvod zagrijava i hladi čuje se metalni zvuk.

- Metalni dijelovi mogu se širiti i starati zvukove kada se zagriju. >>> Ovo nije pogreška.

Proizvod ne radi.

- Osigurač može biti neispravan ili pregorio. Provjerite osigurače na razvodnoj ploči. Promijenite ih ako je potrebno ili ih ponovno uključite.
- Uređaj možda nije ukopčan u (uzemljenu) strujnu utičnicu. >>> Provjerite je li uređaj ukopčan u zidnu utičnicu.
- (Ako na uređaju postoji mjerac vremena) Ne rade gumbi na upravljačkoj ploči. >>> Ako proizvod ima zaključavanje gumba, tada je možda aktivirano zaključavanje gumba, deaktivirajte ga.

Svjetlo pećnice ne svijetli.

- Svjetlo pećnice možda je neispravno. >>> Zamijenite svjetlo pećnice.
- Nema struje. >>> Uvjerite se da mrežna struja osigurava napajanje i provjerite osigurače u razvodnoj kutiji. Po potrebi promijenite osigurače ili ih ponovno uključite.

Pećnica se ne zagrijava.

- Ne može se podesiti određena funkcija pečenja i/ili temperatura na pećnici. >>> Podesite pećnicu na određenu funkcija pečenja i/ili temperaturu.
- Za modele s mjeračem vremena, vrijeme nije podešeno. >>> Podesite vrijeme.
- Nema struje. >>> Uvjerite se da mrežna struja osigurava napajanje i provjerite osigurače u razvodnoj kutiji. Po potrebi promijenite osigurače ili ih ponovno uključite.

(Za modele s mjeračem vremena) Zaslon mjeraca vremena treperi ili je simbol mjeraca vremena ostavljen otvoren.

- Prije je došlo do prekida struje. >>> Podesite vrijeme / Isključite funkcija okretna kola proizvoda i ponovo ih prebacite u željeni položaj.

