

Split-type room air conditioner

User Manual

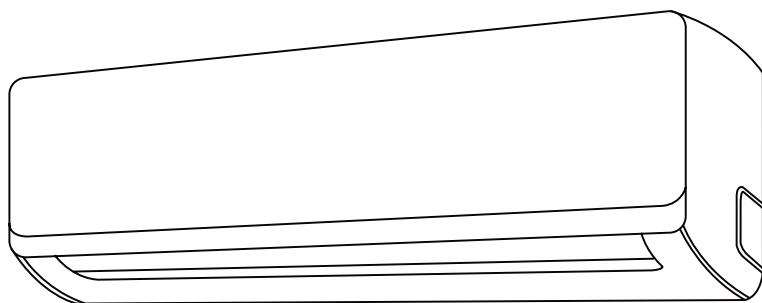

BEEPI 090 | BEEPI 091 | BEEPI 120 | BEEPI 121

EN



IMPOR TANT NO TE:

Read this manual carefully before installing or operating your new air conditioning unit. Make sure to save this manual for future reference.

02M-8501083200-0221-01

beko







Please read this user manual first!

Dear Customer,

Thank you for preferring a Beko product. We hope that you get the best results from your product which has been manufactured with high quality and state-of-the-art technology. Therefore, please read this entire user manual and all other accompanying documents carefully before using the product and keep it as a reference for future use. If you handover the product to someone else, give the user manual as well. Follow all warnings and information in the user manual.

Meanings of the symbols

Following symbols are used in the various section of this manual:

	Important information or useful hints about usage.		This symbol shows that the operation manual should be read carefully.
	Warning for hazardous situations with regard to life and property.		This symbol shows that a service personnel should be handling this equipment with reference to the installation manual.
	Risk of fire/flammable materials This symbol shows that this appliance used a flammable refrigerant. If the refriaerant is leaked and exposed to an external ignition source, there is a risk of fire. (For the unit adopts R32/R290 Refrigerant only)		This symbol shows that information is available such as the operating manual or installation manual.



**Caution: Risk of fire/
flammable materials**

This product has been produced in environmentally friendly, modern facilities

Complies with the WEEE Regulation.



Does not contain PCB.

CONTENTS

1	Safety instructions	4
2	Unit specifications and features	7
2.1	Unit parts	7
2.2	Achieving optimal performance	8
2.3	Inverter split type	8
2.4	Fixed-speed type	9
2.5	Other features	9
3	Manual operation (without remote)	14
3.1	How to operate your unit without the remote control	14
4	Care and maintenance	15
4.1	Cleaning your indoor unit	15
4.2	Cleaning your air filter	15
4.3	Air filter reminders (optional)	17
4.3.1	Air filter cleaning reminder	17
4.3.2	Air filter replacement reminder	17
4.4	Maintenance - long periods of non-use	18
4.5	Maintenance - pre-season inspection	19
5	Troubleshooting	20
5.1	Common issues	20
5.2	Troubleshooting	22
6	European disposal guidelines	24
7	Installation instructions	25
7.1	F-Gas instruction	25
8	Specification	26

1 Safety instructions

WARNING:

Servicing shall only be performed as recommended by the equipment manufacturer. Maintenance and repair requiring the assistance of other skilled personnel shall be carried out under the supervision of the person competent in the use of flammable refrigerants. For more details, please refer to the "Information on servicing" on "INSTALLATION MANUAL" (This is only required for the unit adopts R32/R290 Refrigerant)

Read safety precautions before installation

Incorrect installation due to ignoring instructions can cause serious damage or injury.

The seriousness of potential damage or injuries is classified as **Warning**.

Warning

- This appliance can be used by children aged from 8 years and above and persons with reduced physical, sensory or mental capabilities or lack of experience and knowledge if they have been given supervision or instruction concerning use of the appliance in a safe way and understand the hazards involved. Children shall not play with the appliance. Cleaning and user maintenance shall not be made by children without supervision.

Installation warnings

- Ask an authorized dealer to install this air conditioner. Inappropriate installation may cause water leakage, electric shock, or fire.
- All repairs, maintenance and relocation of this unit must be performed by an authorized service technician. Inappropriate repairs can lead to serious injury or product failure.

1 Safety instructions

Warnings for product use

- If an abnormal situation arises (like a burning smell), immediately turn off the unit and pull the power plug. Call your dealer for instructions to avoid electric shock, fire or injury.
- **Do not** insert fingers, rods or other objects into the air inlet or outlet. This may cause injury, since the fan may be rotating at high speeds.
- **Do not** use flammable sprays such as hair spray, lacquer or paint near the unit. This may cause fire or combustion.
- **Do not** operate the air conditioner in places near or around combustible gases. Emitted gas may collect around the unit and cause explosion.
- **Do not** operate the air conditioner in a wet room (e.g., bathroom or laundry room). This can cause electrical shock and cause the product to deteriorate.
- **Do not** expose your body directly to cool air for a prolonged period of time.

Electrical warnings

- Only use the specified power cord. If the power cord is damaged, it must be replaced by the manufacturer or certified service agent.
- Keep power plug clean. Remove any dust or grime that accumulates on or around the plug. Dirty plugs can cause fire or electric shock.
- **Do not** pull power cord to unplug unit. Hold the plug firmly and pull it from the outlet. Pulling directly on the cord can damage it, which can lead to fire or electric shock.

1 Safety instructions

- **Do not** use an extension cord, manually extend the power cord, or connect other appliances to the same outlet as the air conditioner. Poor electrical connections, poor insulation, and insufficient voltage can cause fire.

Cleaning and maintenance warnings

- Turn off the device and pull the plug before cleaning. Failure to do so can cause electrical shock.
- **Do not** clean the air conditioner with excessive amounts of water.
- **Do not** clean the air conditioner with combustible cleaning agents. Combustible cleaning agents can cause fire or deformation.

Warning

- If the air conditioner is used together with burners or other heating devices, thoroughly ventilate the room to avoid oxygen deficiency.
- Turn off the air conditioner and unplug the unit if you are not going to use it for a long time.
- Turn off and unplug the unit during storms.
- Make sure that water condensation can drain unhindered from the unit.
- **Do not** operate the air conditioner with wet hands. This may cause electric shock.
- **Do not** use device for any other purpose than its intended use.
- **Do not** climb onto or place objects on top of the outdoor unit.
- **Do not** allow the air conditioner to operate for long periods of time with doors or windows open, or if the humidity is very high.

2 Unit specifications and features

2.1 Unit parts

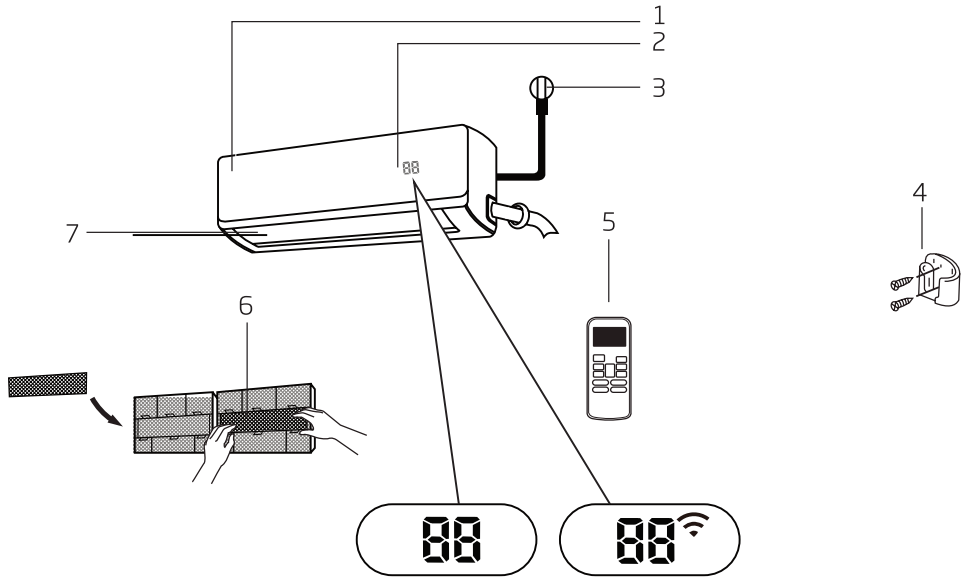

1. Front Panel
2. Display window
3. Power Cable (Some Units)
4. Remote control Holder (Some Units)
5. Remote Control
6. Functional Filter (On Front of Main Filter - Some Units)
7. Louver

Display code meanings

"**01**" for 3 seconds when:

- TIMER ON is set
- FRESH, SWING, TURBO, SILENCE or SOLAR PV ECO features are turned on

"**0F**" for 3 seconds when:

- TIMER OFF is set
- FRESH, SWING, TURBO, SILENCE or SOLAR PV ECO features are turned off

"**cF**" when anti-cold air feature is turned on

"**dF**" when defrosting

"**SC**" when unit is self-cleaning

"**FP**" when freeze protection is turned on

2 Unit specifications and features

"" when wireless Control feature is activated (some units)

"" When ECO function(optional) is activated, the  illuminates gradually one by one as E--C--O --set temperature--E..... in one second interval.

In Fan mode, the unit will display the room temperature.

In other modes, the unit will display your temperature setting.



Note: A guide on using the infrared remote is not included in this literature package.

2.2 Achieving optimal performance

Optimal performance for the COOL, HEAT, and DRY modes can be achieved in the following temperature ranges. When your air conditioner is used outside of these ranges, certain safety protection features will activate and cause the unit to perform less than optimally.

2.3 Inverter split type

	COOL mode	HEAT mode	DRY mode
Room temperature	17°C - 32°C (63°F - 90°F)	0°C - 30°C (32°F - 86°F)	10°C - 32°C (50°F - 90°F)
Outdoor temperature	0°C - 50°C (32°F - 122°F)	-20°C - 30°C (-4°F - 86°F)	0°C - 50°C (32°F - 122°F)
	-15°C - 50°C (5°F - 122°F) (For models with low temp. cooling systems.)		
	0°C - 60°C (32°F - 140°F) (For special tropical models)		0°C - 60°C (32°F - 140°F) (For special tropical models)

For outdoor units with auxiliary electric heater

When outside temperature is below 0°C (32°F), we strongly recommend keeping the unit plugged in at all time to ensure smooth ongoing performance.

2 Unit specifications and features

2.4 Fixed-speed type

	COOL mode	HEAT mode	DRY mode
Room temperature	17° - 32°C (63° - 90°F)	0° - 30°C (32° - 86°F)	10° - 32°C (50° - 90°F)
Outdoor temperature	18° - 43°C (64° - 109°F)	-7° - 24°C (19° - 75°F)	11° - 43°C (52° - 109°F)
	-7° - 43°C (19° - 109°F) (For models with low-temp cooling systems)		18° - 43°C (64° - 109°F)
	18° - 54°C (64° - 129°F) (For special tropical models)		18° - 54°C (64° - 129°F) (For special tropical models)

To further optimize the performance of your unit, do the following:

- Keep doors and windows closed.
- Limit energy usage by using TIMER ON and TIMER OFF functions.
- Do not block air inlets or outlets.
- Regularly inspect and clean air filters.

For a detailed explanation of each function, refer to the **Remote Control Manual**.

2.5 Other features

• Auto-restart

If the unit loses power, it will automatically restart with the prior settings once power has been restored.

• Anti-mildew (some units)

When turning off the unit from COOL, AUTO (COOL), or DRY modes, the air conditioner will continue operate at very low power to dry up condensed water and prevent mildew growth.

• Wireless control (some units)

Wireless control allows you to control your air conditioner using your mobile phone and a Wireless connection.

• Louver angle memory (some units)

When turning on your unit, the louver will automatically resume its former angle.

• Refrigerant leakage detection (some units)

The indoor unit will automatically display "EC" when it detects refrigerant leakage.

For a detailed explanation of your unit's advanced functionality (such as TURBO mode and its self-cleaning functions), refer to the **Remote Control Manual**.

2 Unit specifications and features



Note:

Illustrations in this manual are for explanatory purposes. The actual shape of your indoor unit may be slightly different. The actual shape shall prevail.

• Setting angle of air flow

Setting vertical angle of air flow

While the unit is on, use the **SWING/DIRECT** button to set the direction (vertical angle) of airflow.

1. Press the **SWING/DIRECT** button once to activate the louver. Each time you press the button, it will adjust the louver by 6°. Press the button until the direction you prefer is reached.
2. To make the louver swing up and down continuously, press and hold the **SWING/DIRECT** button for 3 seconds. Press it again to stop the automatic function.

Setting horizontal angle of air flow

The horizontal angle of the airflow must be set manually. Grip the deflector rod (**See Fig.B**) and manually adjust it to your preferred direction.

For some units, the horizontal angle of the airflow can be set by remote control. please refer to the Remote Control Manual.



Note on louver angles:

When using COOL or DRY mode, do not set louver at too vertical an angle for long periods of time. This can cause water to condense on the louver blade, which will drop on your floor or furnishings. (**See Fig.A**)

When using COOL or HEAT mode, setting the louver at too vertical an angle can reduce the performance of the unit due to restricted air flow.

Do not move louver by hand. This will cause the louver to become out of sync. If this occurs, turn off the unit and unplug it for a few seconds, then restart the unit. This will reset the louver.

2 Unit specifications and features

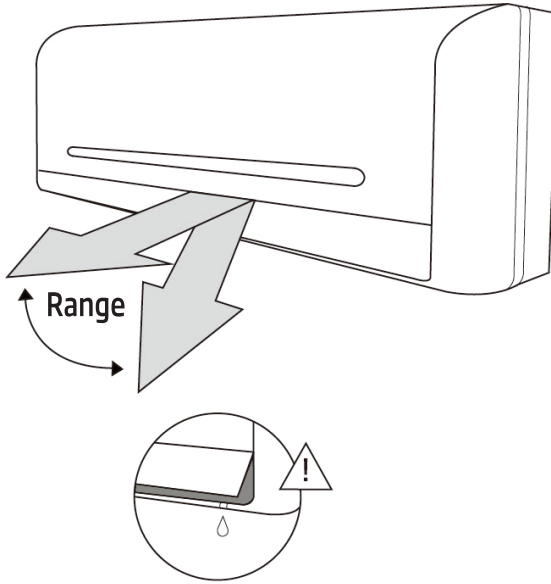

Fig. A



Warning

Do not keep louver at too vertical an angle for long periods of time. This can cause water condensation to drip on your furnishings.



Warning

Do not put your fingers in or near the blower and suction side of the unit. The high-speed fan inside the unit may cause injury.

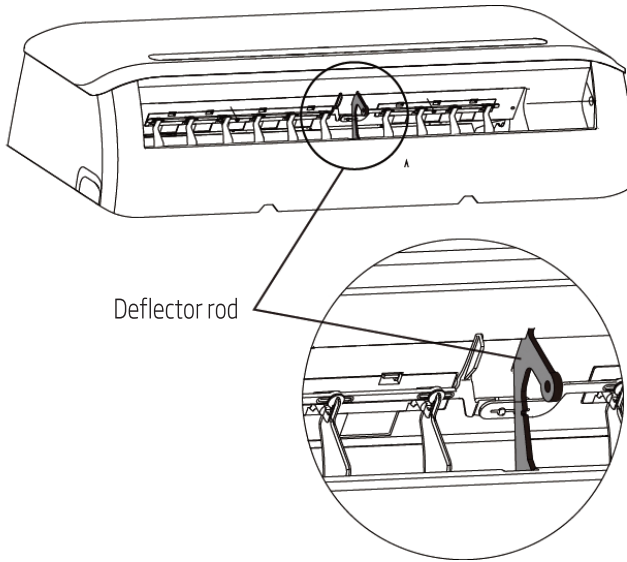

Fig. B

2 Unit specifications and features

• Sleep operation

The SLEEP function is used to decrease energy use while you sleep (and don't need the same temperature settings to stay comfortable). This function can only be activated via remote control.

Press the **SLEEP** button when you are ready to go to sleep. When in COOL mode, the unit will increase the temperature by 1°C (2°F) after 1 hour, and will increase an additional 1°C (2°F) after another hour. When in HEAT mode, the unit will decrease the temperature by 1°C (2°F) after 1 hour, and will decrease an additional 1°C (2°F) after another hour.

It will hold the new temperature for 5 hours, then the unit will turn off automatically.



Note: The SLEEP function is not available in FAN or DRY mode.

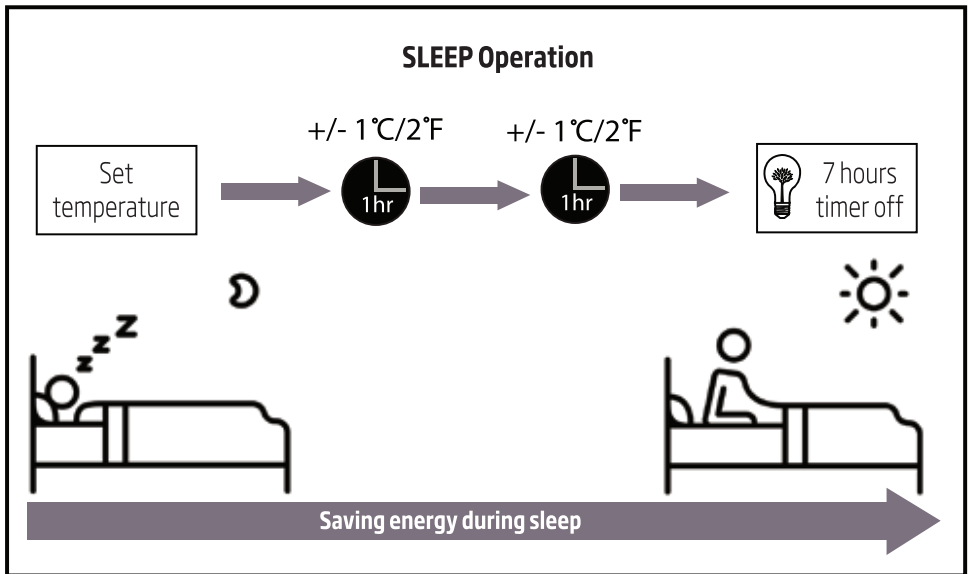

3 Manual operation (without remote)

3.1 How to operate your unit without the remote control

In the event that your remote control fails to work, your unit can be operated manually with the **MANUAL CONTROL** button located on the indoor unit. Note that manual operation is not a long-term solution, and that operating the unit with your remote control is strongly recommended.

Before manual operation

Unit must be turned off before manual operation.

To operate your unit manually:

1. Open the front panel of the indoor unit.
2. Locate the **MANUAL CONTROL button** on the right-hand side of the unit.
3. Press the **MANUAL CONTROL button** one time to activate FORCED AUTO mode.
4. Press the **MANUAL CONTROL button** again to activate FORCED COOLING mode.
5. Press the **MANUAL CONTROL button** a third time to turn the unit off.
6. Close the front panel.



Warning

The manual button is intended for testing purposes and emergency operation only. Please do not use this function unless the remote is lost and it is absolutely necessary. To restore regular operation, use the remote control to activate the unit.

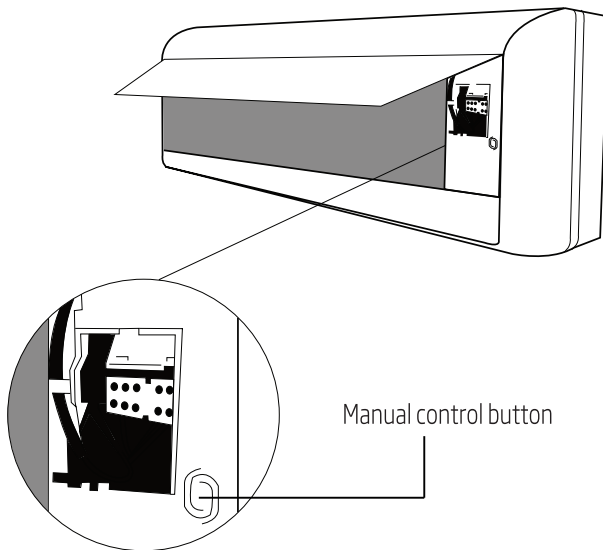

4 Care and maintenance

4.1 Cleaning your indoor unit



Before cleaning or maintenance

Always turn off your air conditioner system and disconnect its power supply before cleaning or maintenance.



Warning

Only use a soft, dry cloth to wipe the unit clean. If the unit is especially dirty, you can use a cloth soaked in warm water to wipe it clean.

- **Do not** use chemicals or chemically treated cloths to clean the unit.
- **Do not** use benzene, paint thinner, polishing powder or other solvents to clean the unit. They can cause the plastic surface to crack or deform.
- **Do not** use water hotter than 40°C (104°F) to clean the front panel. This can cause the panel to deform or become discolored.

4.2 Cleaning your air filter

A clogged air conditioner can reduce the cooling efficiency of your unit, and can also be bad for your health. Make sure to clean the filter once every two weeks.

1. Lift the front panel of the indoor unit.
2. Grip the tab on the end of the filter, lift it up, then pull it towards yourself.
3. Now pull the filter out.
4. If your filter has a small air freshening filter, unclip it from the larger filter. Clean this air freshening filter with a hand-held vacuum.
5. Clean the large air filter with warm, soapy water. Be sure to use a mild detergent.
6. Rinse the filter with fresh water, then shake off excess water.
7. Dry it in a cool, dry place, and refrain from exposing it to direct sunlight.
8. When dry, re-clip the air freshening filter to the larger filter, then slide it back into the indoor unit.
9. Close the front panel of the indoor unit.

4 Care and maintenance

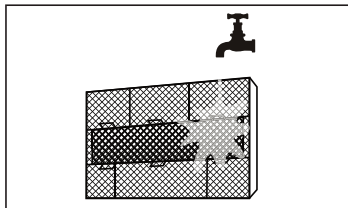
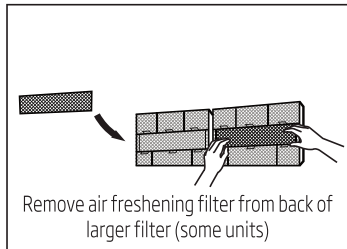
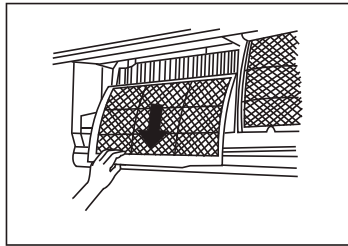
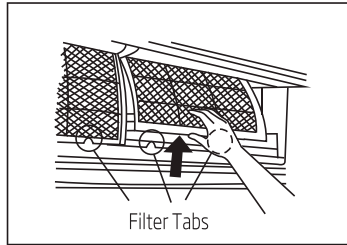

Warning

Do not touch air freshening (Plasma) filter for at least 10 minutes after turning off the unit.

**Warning**

- Before changing the filter or cleaning, turn off the unit and disconnect its power supply.
- When removing filter, do not touch metal parts in the unit. The sharp metal edges can cut you.
- Do not use water to clean the inside of the indoor unit. This can destroy insulation and cause electrical shock.
- Do not expose filter to direct sunlight when drying. This can shrink the filter.

4.3 Air filter reminders (optional)

4.3.1 Air filter cleaning reminder

After 240 hours of use, the display window on the indoor unit will flash "CL." This is a reminder to clean your filter. After 15 seconds, the unit will revert to its previous display.

To reset the reminder, press the **LED** button on your remote control 4 times, or press the **MANUAL CONTROL** button 3 times. If you don't reset the reminder, the "CL" indicator will flash again when you restart the unit.

4.3.2 Air filter replacement reminder

After 2,880 hours of use, the display window on the indoor unit will flash "nF." This is a reminder to replace your filter. After 15 seconds, the unit will revert to its previous display.

To reset the reminder, press the **LED** button on your remote control 4 times, or press the **MANUAL CONTROL** button 3 times. If you don't reset the reminder, the "nF" indicator will flash again when you restart the unit.

**Warning**

- Any maintenance and cleaning of outdoor unit should be performed by an authorized dealer or licensed service provider.
- Any unit repairs should be performed by authorized dealer or licensed service provider.

4 Care and maintenance

4.4 Maintenance - long periods of non-use

If you plan not to use your air conditioner for an extended period of time, do the following:

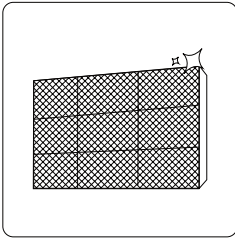

Clean all filters

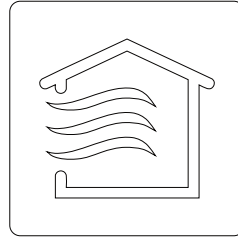

Turn on FAN function until unit dries out completely

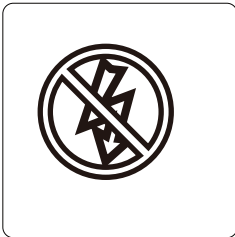

Turn off the unit and disconnect the power

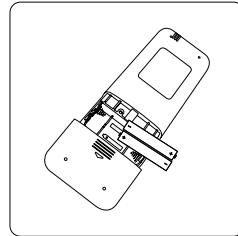

Remove batteries from remote control

4 Care and maintenance

4.5 Maintenance - pre-season inspection

After long periods of non-use, or before periods of frequent use, do the following:

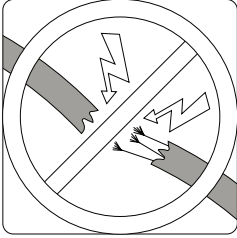

Check for damaged wires

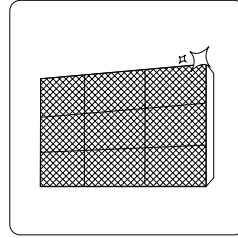

Clean all filters



Check for leaks

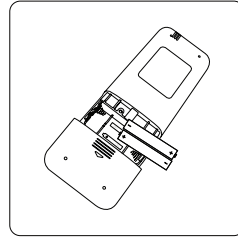

Replace batteries

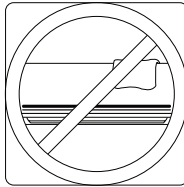

Make sure nothing is blocking all air inlets and outlets

5 Troubleshooting



Safety precautions

If ANY of the following conditions occurs, turn off your unit immediately!

- The power cord is damaged or abnormally warm
- You smell a burning odor
- The unit emits loud or abnormal sounds
- A power fuse blows or the circuit breaker frequently trips
- Water or other objects fall into or out of the unit

Do not attempt to fix these yourself! Contact authorized service provider immediately!

5.1 Common issues

The following problems are not a malfunction and in most situations will not require repairs.

Issue	Possible causes
Unit does not turn on when pressing ON/OFF button	The Unit has a 3-minute protection feature that prevents the unit from overloading. The unit cannot be restarted within three minutes of being turned off.
The unit changes from COOL/HEAT mode to FAN mode	The unit may change its setting to prevent frost from forming on the unit. Once the temperature increases, the unit will start operating in the previously selected mode again.
	The set temperature has been reached, at which point the unit turns off the compressor. The unit will continue operating when the temperature fluctuates again.
The indoor unit emits white mist	In humid regions, a large temperature difference between the room's air and the conditioned air can cause white mist.
Both the indoor and outdoor units emit white mist	When the unit restarts in HEAT mode after defrosting, white mist may be emitted due to moisture generated from the defrosting process.
The indoor unit makes noises	A rushing air sound may occur when the louver resets its position.
	A squeaking sound may occur after running the unit in HEAT mode due to expansion and contraction of the unit's plastic parts.

5 Troubleshooting

Issue	Possible causes
Both the indoor unit and outdoor unit make noises	Low hissing sound during operation: This is normal and is caused by refrigerant gas flowing through both indoor and outdoor units.
	Low hissing sound when the system starts, has just stopped running, or is defrosting: This noise is normal and is caused by the refrigerant gas stopping or changing direction.
	Squeaking sound: Normal expansion and contraction of plastic and metal parts caused by temperature changes during operation can cause squeaking noises.
The outdoor unit makes noises	The unit will make different sounds based on its current operating mode.
Dust is emitted from either the indoor or outdoor unit	The unit may accumulate dust during extended periods of non-use, which will be emitted when the unit is turned on. This can be mitigated by covering the unit during long periods of inactivity.
The unit emits a bad odor	The unit may absorb odors from the environment (such as furniture, cooking, cigarettes, etc.) which will be emitted during operations.
	The unit's filters have become moldy and should be cleaned.
The fan of the outdoor unit does not operate	During operation, the fan speed is controlled to optimize product operation.
Operation is erratic, unpredictable, or unit is unresponsive	Interference from cell phone towers and remote boosters may cause the unit to malfunction. In this case, try the following: <ul style="list-style-type: none"> • Disconnect the power, then reconnect. • Press ON/OFF button on remote control to restart operation.



Note: If problem persists, contact a local dealer or your nearest customer service center. Provide them with a detailed description of the unit malfunction as well as your model number.

5 Troubleshooting

5.2 Troubleshooting

When troubles occur, please check the following points before contacting a repair company.

Problem	Possible causes	solution
Poor cooling performance	Temperature setting may be higher than ambient room temperature	Lower the temperature setting
	The heat exchanger on the indoor or outdoor unit is dirty	Clean the affected heat exchanger
	The air filter is dirty	Remove the filter and clean it according to instructions
	The air inlet or outlet of either unit is blocked	Turn the unit off, remove the obstruction and turn it back on
	Doors and windows are open	Make sure that all doors and windows are closed while operating the unit
	Excessive heat is generated by sunlight	Close windows and curtains during periods of high heat or bright sunshine
	Too many sources of heat in the room (people, computers, electronics, etc.)	Reduce amount of heat sources
	Low refrigerant due to leak or long-term use	Check for leaks, re-seal if necessary and top off refrigerant
	SILENCE function is activated(optional function)	SILENCE function can lower product performance by reducing operating frequency. Turn off SILENCE function.
The unit is not working	Power failure	Wait for the power to be restored
	The power is turned off	Turn on the power
	The fuse is burned out	Replace the fuse
	Remote control batteries are dead	Replace batteries
	The Unit's 3-minute protection has been activated	Wait three minutes after restarting the unit
	Timer is activated	Turn timer off

5 Troubleshooting

Problem	Possible causes	solution
The unit starts and stops frequently	There's too much or too little refrigerant in the system	Check for leaks and recharge the system with refrigerant.
	Incompressible gas or moisture has entered the system.	Evacuate and recharge the system with refrigerant
	The compressor is broken	Replace the compressor
	The voltage is too high or too low	Install a manostat to regulate the voltage
Poor heating performance	The outdoor temperature is extremely low	Use auxiliary heating device
	Cold air is entering through doors and windows	Make sure that all doors and windows are closed during use
	Low refrigerant due to leak or long-term use	Check for leaks, re-seal if necessary and top off refrigerant
Indicator lamps continue flashing	<p>The unit may stop operation or continue to run safely. If the indicator lamps continue to flash or error codes appear, wait for about 10 minutes. The problem may resolve itself.</p> <p>If not, disconnect the power, then connect it again. Turn the unit on.</p> <p>If the problem persists, disconnect the power and contact your nearest customer service center.</p>	
Error code appears in the window display of indoor unit: <ul style="list-style-type: none"> • E0, E1, E2... • P1, P2, P3... • F1, F2, F3... 		



Note: If your problem persists after performing the checks and diagnostics above, turn off your unit immediately and contact an authorized service center.

6 European disposal guidelines

This appliance contains refrigerant and other potentially hazardous materials. When disposing of this appliance, the law requires special collection and treatment. **Do not** dispose of this product as household waste or unsorted municipal waste.

When disposing of this appliance, you have the following options:

- Dispose of the appliance at designated municipal electronic waste collection facility.
- When buying a new appliance, the retailer will take back the old appliance free of charge.
- The manufacturer will take back the old appliance free of charge.
- Sell the appliance to certified scrap metal dealers.



Special notice

Disposing of this appliance in the forest or other natural surroundings endangers your health and is bad for the environment. Hazardous substances may leak into the ground water and enter the food chain.



This symbol indicates that this product shall not be disposed with other household wastes at the end of its service life. Used device must be returned to official collection point for recycling of electrical and electronic devices. To find these collection systems please contact to your local authorities or retailer where the product was purchased. Each household performs important role in recovering and recycling of old appliance. Appropriate disposal of used appliance helps prevent potential negative consequences for the environment and human health.

7 Installation instructions

7.1 F-Gas instruction

This product contains fluorinated greenhouse gases.

The fluorinated greenhouse gases are contained in hermetically sealed equipment.

Installs, services, maintains, repairs, checks for leaks or decommissions equipment and product recycling should be carried out by natural persons that hold relevant certificates.

If the system has a leakage detection system installed, leakage checks should be performed at least every 12 months, make sure system operate properly.

If product must be performed leakage checks, it should specify Inspection cycle, establish and save records of leakage checks.



Note: For hermetically sealed equipment, portable air conditioner, window air conditioner and dehumidifier, if CO₂ equivalent of fluorinated greenhouse gases is less than 10 tonnes, it should not perform leakage checks.

8 Specification

Model number	BEEPI 090/ BEEPI 091	BEEPI 120/ BEEPI 121
Total refrigerant amount (g)	R32/620	R32/620
Climate class	T1	T1
Heating type	Heat Pump	Heat Pump
Main performance		
GWP	675	675
CO2 equivalent(Tonnes)	0.47	0.54
Cooling capacity (W)	2500 (Pdesign C)	3220 (Pdesign C)
Heating capacity (W)	2400 (Pdesign H)	2400 (Pdesign H)
SEER/AEER/Weight EER (W/W)	9.0 (SEER, EU)	8.5 (SEER, EU)
SCOP/ACOP/Weight EER (W/W)	4.6 (SCOP, EU)	4.6 (SCOP, EU)
Voltage/Frequency (V/Hz)	220-240V~ 50Hz, 1Ph	220-240V~ 50Hz, 1Ph
Rated power input (W)	2200	2200
Rated current input (A)	10.5	10.5
High pressure pipe diameter (mm)	Ø6.35 (1/4")	Ø6.35 (1/4")
Low pressuer pipe diameter (mm)	Ø9.52 (3/8")	Ø9.52 (3/8")
Logistics data	832x223x297	832x223x297
Indoor unit (WxDxH) mm	765x303x555	765x303x555
Outdoor unit (WxDxH) mm		
Indoor unit net weight (kg)	9.5	9.5
Outdoor unit net weight (kg)	27	27

1. Specification are standard values calculate based on rated operation conditions. They will vary in difference work condition.
2. Our company has quick technical improvements. There will be no prior notice for any change of technical data. Please read nameplate on the air-conditioner.



Split-type room air conditioner

User Manual

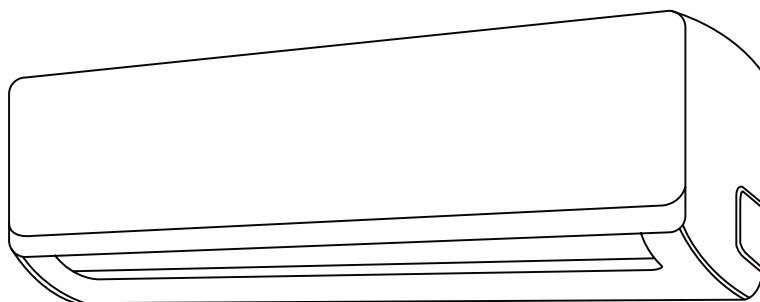

BEEPI 090 | BEEPI 091 | BEEPI 120 | BEEPI 121

IT



IMPOR TANT NO TE:

Read this manual carefully before installing or operating your new air conditioning unit. Make sure to save this manual for future reference.

beko

Leggere prima il presente manuale!

Gentile Cliente,

grazie per aver scelto un prodotto Beko. Ci auguriamo che lei ottenga i migliori risultati dal suo prodotto, realizzato secondo elevati standard di qualità e con una tecnologia all'avanguardia. Pertanto, legga attentamente tutto il manuale e tutti i documenti di accompagnamento, prima di utilizzare il prodotto, e li conservi per riferimento futuro. Se cede il prodotto a qualcun altro, gli fornisca anche il manuale dell'utente. Segua tutte le avvertenze e le informazioni riportate nel manuale dell'utente.

Significato dei simboli

I seguenti simboli sono utilizzati in diverse sezioni di questo manuale:

	Informazioni importanti o suggerimenti pratici sull'utilizzo.
--	---

	Avvertenza per situazioni di pericolo relative a vita e proprietà.
--	--

	Questo simbolo indica che il manuale operativo deve essere letto con attenzione.
--	--

	Questo simbolo indica che il personale addetto all'assistenza deve maneggiare questo
--	--

	dispositivo con riferimento al manuale di installazione.
--	--

	Questo simbolo indica che sono disponibili informazioni quali il manuale operativo o il manuale di installazione.
---	---

	Rischio di incendio/ materiali infiammabili Questo simbolo indica che questo dispositivo usa un refrigerante infiammabile. Se il refrigerante perde ed è esposto a una fonte di ignizione esterna, c'è un rischio di incendio. (Per l'unità si adotta solo refrigerante R32/R290)
--	---



Il presente prodotto è stato realizzato in strutture ecosostenibili e moderne

SOMMARIO

1 Istruzioni per la sicurezza	4
2 Specifiche e caratteristiche dell'unità	8
2.1 Componenti dell'unità	8
2.2 Raggiungimento delle prestazioni ottimali	9
2.3 Tipo split inverter	9
2.4 Tipo a velocità fissa	10
2.5 Altre funzioni	10
3 Funzionamento manuale (senza telecomando)	15
3.1 Come utilizzare l'unità senza il telecomando.....	15
4 Cura e manutenzione	16
4.1 Pulizia dell'unità interna.....	16
4.2 Pulizia del filtro dell'aria.....	16
4.3 Promemoria per il filtro dell'aria (opzionale)	18
4.3.1 Promemoria per la pulizia del filtro dell'aria	18
4.3.2 Promemoria per la sostituzione del filtro dell'aria.....	18
4.4 Manutenzione - Mancato utilizzo per lunghi periodi di tempo.....	19
4.5 Manutenzione - Controllo prima dell'inizio della stagione	20
5 Risoluzione dei problemi	21
5.1 Problemi comuni	21
5.2 Risoluzione dei problemi.....	23
6 Normative europee per lo smaltimento	25
7 Istruzioni per l'installazione	26
7.1 F-Gas - Istruzioni.....	26
8 Specifiche tecniche	27

AVVERTENZA:

La manutenzione deve essere effettuata come raccomandato dal produttore del dispositivo. Manutenzione e riparazioni che richiedono l'assistenza di altro personale qualificato saranno eseguite sotto la supervisione di una persona competente nell'uso di refrigeranti infiammabili. Per maggiori dettagli, fare riferimento a "Informazioni sull'assistenza" sul "MANUALE DI INSTALLAZIONE" (È richiesto solo per l'unità che adotta refrigerante R32/R290)

Leggere le precauzioni per la sicurezza prima dell'installazione **Un'installazione eseguita in modo non corretto a causa della non osservanza delle istruzioni può provocare danni o lesioni gravi.**

La gravità dei danni o delle lesioni potenziali è classificata come **Avvertenza**.

Attenzione

- Questo elettrodomestico può essere utilizzato dai bambini dagli 8 anni in su e dalle persone con capacità fisiche, sensoriali o mentali ridotte, anche in caso di mancata esperienza o conoscenza, solo se controllati e istruiti all'uso sicuro dell'elettrodomestico e informati sui possibili rischi. Non consentire ai bambini di giocare con l'apparecchio. La pulizia e la manutenzione non devono essere effettuate dai bambini senza sorveglianza.

Avvertenze sull'installazione

- Richiedere a un rivenditore autorizzato di installare questo condizionatore d'aria. Un'installazione inadeguata può provocare perdite di liquidi, scosse elettriche o incendi.

1 Istruzioni per la sicurezza

- La riparazione, la manutenzione e lo spostamento dell'unità devono essere eseguiti da personale tecnico autorizzato. Riparazioni non adeguate possono provocare lesioni gravi o guasti al prodotto.

Avvertenze sull'uso del prodotto

- Se si verifica una situazione anomala (quale un odore di bruciato), spegnere immediatamente l'unità e scollegare l'alimentazione. Rivolgersi al proprio rivenditore per istruzioni in modo da scongiurare scosse elettriche, incendi o infortuni.
- **Non** inserire dita, oggetti oblungi o altri oggetti nelle prese o nelle uscite d'aria. Dato che le ventole potrebbero ruotare ad alta velocità, potrebbero verificarsi infortuni,
- **Non** utilizzare spray infiammabili, come spray e lacca per capelli o vernici, in prossimità dell'unità. Così facendo, potrebbero verificarsi incendi o esplosioni.
- **Non** utilizzare il condizionatore d'aria nei pressi di gas combustibili. I gas emessi potrebbero raccogliersi attorno all'unità e provocare esplosioni.
- **Non** utilizzare il condizionatore d'aria in un'ambiente umido (ad es. bagni o lavanderie). In questo modo potrebbero verificarsi scosse elettriche e il prodotto potrebbe deteriorarsi.
- **Non** esporre direttamente il proprio corpo al flusso d'aria fredda per lunghi periodi di tempo.

Avvertenze sulla sicurezza elettrica

- Utilizzare solo il cavo di alimentazione specificato. Se il cavo di alimentazione è danneggiato, occorre farlo sostituire dal produttore o da personale tecnico qualificato.

1 Istruzioni per la sicurezza

- Tenere pulita la spina di alimentazione. Rimuovere la polvere o la sporcizia che si accumulano su o intorno alla spina. Spine sporche possono provocare incendi o scosse elettriche.
- **Non** tirare il cavo di alimentazione per scollegare l'unità. Estrarre la spina dalla presa di corrente tenendola saldamente. Tirando direttamente il cavo è possibile danneggiarlo, provocando incendi o scosse elettriche.
- **Non** utilizzare prolunghe, allungare manualmente il cavo di alimentazione o collegare altre apparecchiature alla stessa presa di corrente del condizionatore d'aria. Collegamenti elettrici instabili, scarso isolamento e tensione insufficiente possono provocare incendi.

Avvertenze sulla pulizia e la manutenzione

- Spegnerne il dispositivo ed scollegare la spina prima della pulizia. In caso contrario potrebbero verificarsi scosse elettriche.
- **Non** pulire il condizionatore d'aria con quantità eccessive d'acqua.
- **Non** pulire il condizionatore d'aria con detergenti combustibili. I detergenti combustibili possono provocare incendi o deformazioni.

Attenzione

- Se il condizionatore d'aria viene utilizzato in concomitanza con fornelli o altri dispositivi che producono calore, aerare bene il locale per evitare carenza d'ossigeno.
- Spegnerne il condizionatore d'aria e scollegare l'unità dall'alimentazione se non la si utilizza per lunghi periodi di tempo.
- Spegnerne e scollegare l'unità durante i temporali.

1 Istruzioni per la sicurezza

- Accertarsi che la condensa dell'acqua sia scaricata senza ostacoli dall'unità.
- **Non** utilizzare il condizionatore d'aria con le mani bagnate. In questo modo potrebbero verificarsi scosse elettriche.
- **Non** utilizzare il dispositivo per scopi diversi da quelli a cui è destinato.
- **Non** salire sull'unità esterna o collocarvi oggetti.
- **Non** lasciare acceso il condizionatore d'aria per lunghi periodi di tempo con porte o finestre aperte oppure se il tasso di umidità è molto elevato.

2 Specifiche e caratteristiche dell'unità

2.1 Componenti dell'unità

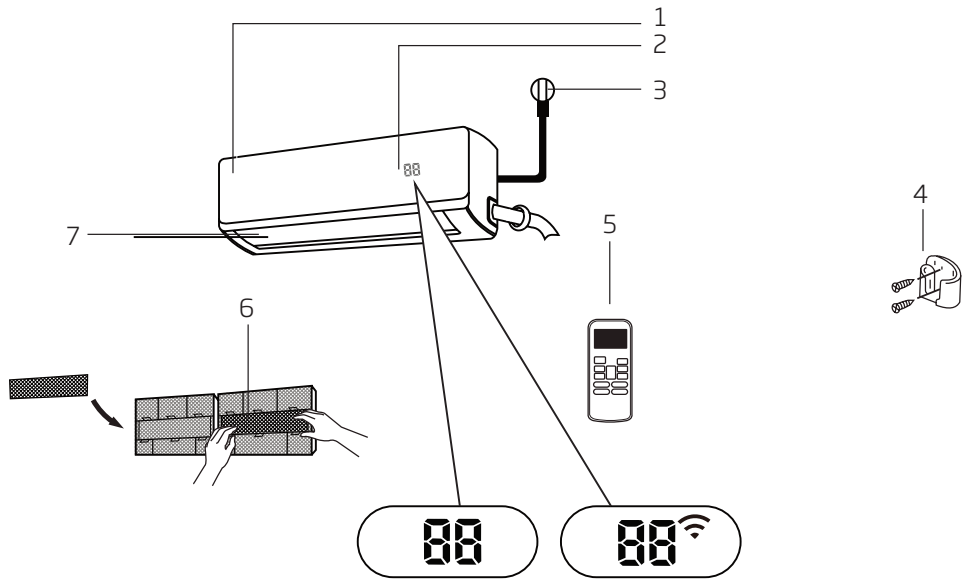

1. Pannello anteriore
2. Display
3. Cavo di alimentazione (solo alcune unità)
4. Portatelecomando (solo alcune unità)
5. Telecomando
6. Filtro funzionale (Davanti al filtro principale - Solo alcune unità)
7. Deflettore

Significato dei codici del display

01 per 3 secondi quando:

- viene impostato TIMER ON (TIMER DI ACCENSIONE)
- Le funzionalità FRESH (FRESCO), SWING (OSCILLAZIONE), TURBO, SILENCE (SILENZIOSO) o SOLAR PV ECO sono accese

0F per 3 secondi quando:

- viene impostato TIMER OFF (TIMER DI SPEGNIMENTO)
- Le funzionalità FRESH (FRESCO), SWING (OSCILLAZIONE), TURBO, SILENCE (SILENZIOSO) o SOLAR PV ECO sono spente

cf quando la funzione anti-cold air è attiva

df durante lo sbrinamento

sc quando l'unità esegue l'autopulitura

“FP” quando la protezione dal gelo è attiva

“Wi” quando la funzione Controllo wireless è attiva (solo alcune unità)

“88” Quando la funzione ECO (opzionale) è attiva, “88” si illumina gradualmente mostrando uno per uno E-C-O-la temperatura impostata -E.....in intervalli di un secondo.

In modalità Ventilatore, l'unità visualizzerà la temperatura dell'ambiente.

Nelle altre modalità, l'unità visualizzerà la temperatura impostata.



Nota: La guida all'uso del telecomando a infrarossi non è inclusa in questo manuale.

2.2 Raggiungimento delle prestazioni ottimali

Le prestazioni ottimali per le modalità COOL (RAFFREDDAMENTO), HEAT (RISCALDAMENTO) e FAN (VENTILAZIONE) possono essere ottenute negli intervalli di temperatura seguenti. Quando il condizionatore d'aria è utilizzato al di fuori di questi intervalli, si attiveranno alcune funzionalità relative alla sicurezza e l'unità funzionerà con prestazioni al di sotto del livello ottimale.

2.3 Tipo split inverter

	Modalità COOL (RAFFREDDAMENTO)	Modalità HEAT (RISCALDAMENTO)	Modalità DRY (DEUMIDIFICAZIONE)
Temperatura dell'ambiente	17 °C - 32 °C (63 °F - 90 °F)	0 °C - 30 °C (32 °F - 86 °F)	10 °C - 32 °C (50 °F - 90 °F)
Temperatura esterna	0 °C - 50 °C (32 °F - 122 °F)	-20 °C - 30 °C (-4 °F - 86 °F)	0 °C - 50 °C (32 °F - 122 °F)
	-15 °C - 50 °C (5 °F - 122 °F) (Per modelli dotati di sistemi di raffreddamento a bassa temperatura.)		
	0 °C - 60 °C (32 °F - 140 °F) (Per modelli speciali in uso nei paesi tropicali)		0 °C - 60 °C (32 °F - 140 °F) (Per modelli speciali in uso nei paesi tropicali)

Per le unità esterne con riscaldamento elettrico ausiliario

Quando la temperatura esterna scende sotto 0 °C (32 °F), si consiglia caldamente di tenere l'unità sempre inserita per garantire prestazioni continue.

2 Specifiche e caratteristiche dell'unità

2.4 Tipo a velocità fissa

	Modalità COOL (RAFFREDDAMENTO)	Modalità HEAT (RISCALDAMENTO)	Modalità DRY (DEUMIDIFICAZIONE)
Temperatura dell'ambiente	17° - 32 °C (63° - 90 °F)	0° - 30 °C (32° - 86 °F)	10° - 32 °C (50° - 90 °F)
Temperatura esterna	18° - 43 °C (64° - 109 °F)	-7° - 24 °C (19° - 75 °F)	11° - 43 °C (52° - 109 °F)
	-7° - 43 °C (19° - 109 °F) (Per modelli dotati di sistemi di raffreddamento a bassa temperatura)		18° - 43 °C (64° - 109 °F)
	18° - 54 °C (64° - 129 °F) (Per modelli speciali in uso nei paesi tropicali)		18° - 54 °C (64° - 129 °F) (Per modelli speciali in uso nei paesi tropicali)

Per ottimizzare ulteriormente le prestazioni dell'unità, attenersi a quanto indicato di seguito:

- Mantenere porte e finestre chiuse.
- Limitare l'uso energetico tramite le funzioni TIMER ON (TIMER DI ACCENSIONE) e TIMER OFF (TIMER DI SPEGNIMENTO).
- Non ostruire le prese e le uscite d'aria.
- Controllare e pulire con regolarità i filtri dell'aria.

Fare riferimento al **Manuale del telecomando**, per le spiegazioni dettagliate di ciascuna funzione.

2.5 Altre funzioni

• Riavvio automatico

Se viene a mancare la corrente elettrica, una volta che viene ripristinata, l'unità si riavvierà in automatico con le impostazioni precedenti.

• Antimuffa (solo alcune unità)

Quando si spegne l'unità durante le modalità COOL (RAFFREDDAMENTO), AUTO COOL (RAFFREDDAMENTO AUTOMATICO) o DRY (DEUMIDIFICAZIONE), il condizionatore d'aria continuerà a funzionare a bassa energia per asciugare la condensa ed evitare la formazione di muffe.

• Controllo wireless (solo alcune unità)

Il controllo wireless consente di controllare il condizionatore d'aria tramite il telefono cellulare e la connessione wireless.

• Memoria dell'angolazione del deflettore (solo alcune unità)

Quando si accende l'unità, il deflettore riprenderà in automatico l'angolazione precedente.

• Rilevamento di perdite del refrigerante (solo alcune unità)

L'unità interna visualizzerà in automatico la dicitura "EC" quando viene rilevata una perdita di refrigerante.

Per una spiegazione dettagliate delle funzionalità avanzate dell'unità (ad esempio della modalità TURBO e delle sue funzioni autopulenti), fare riferimento al **Manuale del telecomando**.

**Nota:**

Le illustrazioni di questo manuale sono solo a scopo informativo. La forma attuale dell'unità interna potrebbe variare leggermente. Prevale la forma effettiva.

• Impostazione dell'angolazione del flusso d'aria**Impostazione dell'angolazione verticale del flusso d'aria**

Mentre l'unità è accesa, utilizzare il pulsante **SWING/DIRECT (OSCILLAZIONE/DIREZIONE)** per impostare la direzione (l'angolo verticale) del flusso d'aria.

1. Premere una volta il pulsante **SWING/DIRECT (OSCILLAZIONE/DIREZIONE)** per attivare i deflettori. Ogni volta che si preme il pulsante, i deflettori verranno regolati di 6°. Premere il pulsante finché non si raggiunge la direzione desiderata.
2. Per far oscillare i deflettori verso l'alto e il basso in modo continuo, tenere premuto per 3 secondi il pulsante **SWING/DIRECT (OSCILLAZIONE/DIREZIONE)**. Premere di nuovo il pulsante per interrompere la funzione automatica.

Impostazione dell'angolazione orizzontale del flusso d'aria

L'angolazione orizzontale del flusso d'aria deve essere impostata a mano. Impugnando la barretta del deflettore (**vedere Fig. B**), regolarlo a mano secondo la direzione desiderata.

Per alcune unità, l'angolo orizzontale del flusso d'aria è impostabile tramite telecomando. Fare riferimento al Manuale del telecomando.

Nota sull'angolazione del deflettore:

Quando si utilizzano le modalità COOL (RAFFREDDAMENTO) o DRY (DEUMIDIFICAZIONE), non impostare il deflettore con un'angolazione troppo verticale per lunghi periodi di tempo. Ciò può provocare la formazione di condensa sulle lame del deflettore che potrebbe sgocciolare sul pavimento o i mobili. (**Vedere Fig. A**)



Quando si utilizzano le modalità COOL (RAFFREDDAMENTO) o HEAT (Riscaldamento), impostando il deflettore con un'angolazione troppo verticale è possibile che le prestazioni dell'unità si riducano a causa dello scarso passaggio dell'aria.

Non spostare il deflettore a mano. In questo modo il deflettore andrà fuori sincronia. Se si verifica questo problema, spegnere l'unità e scollegarla per alcuni secondi, quindi riavviarla. Così facendo, si ripristinerà la posizione del deflettore.

2 Specifiche e caratteristiche dell'unità

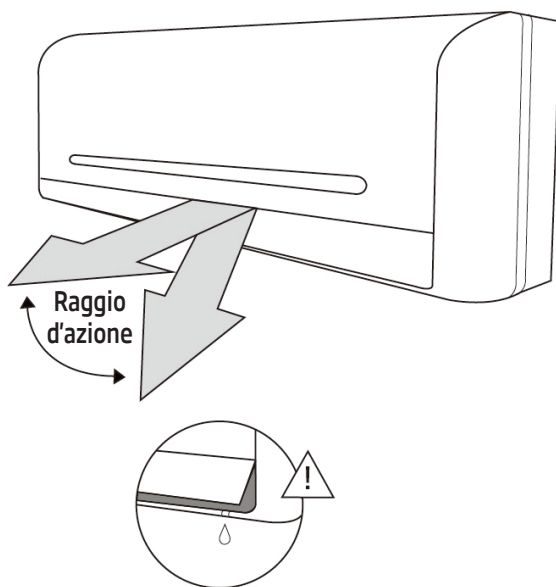

Fig. A



Attenzione

Non mantenere il deflettore ad un'angolazione troppo verticale per lunghi periodi di tempo. Così facendo potrebbe accumularsi della condensa e gocciolare sui mobili.



Attenzione

Non inserire le dita all'interno o in prossimità della ventola o sul lato dell'aspirazione dell'unità. Le ventole ad alta velocità all'interno dell'unità possono provocare lesioni.

2 Specifiche e caratteristiche dell'unità

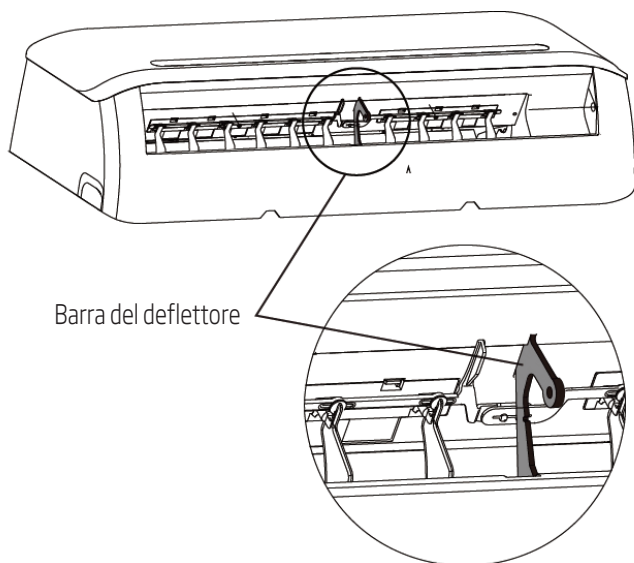

Fig. B

2 Specifiche e caratteristiche dell'unità

• Funzione Sleep (Notte)

La funzione SLEEP (NOTTE) si utilizza per diminuire l'energia consumata durante le ore di sonno (quando non occorre la stessa temperatura per dormire in modo confortevole). È possibile attivare questa funzione solo tramite telecomando.

Premere il pulsante SLEEP (NOTTE) prima di andare a letto. Durante la modalità COOL (RAFFREDDAMENTO), l'unità aumenterà la temperatura di 1 °C (2 °F) dopo la prima ora e di un ulteriore 1 °C (2 °F) ad ogni ora successiva. Durante la modalità HEAT (RISCALDAMENTO), l'unità diminuirà la temperatura di 1 °C (2 °F) dopo la prima ora e di un ulteriore 1 °C (2 °F) ad ogni ora successiva.

La nuova temperatura sarà mantenuta per 5 ore, dopodiché l'unità si spegnerà automaticamente.



Nota: La funzione SLEEP (NOTTE) non è disponibile durante la modalità FAN (VENTILAZIONE) o DRY (DEUMIDIFICAZIONE).

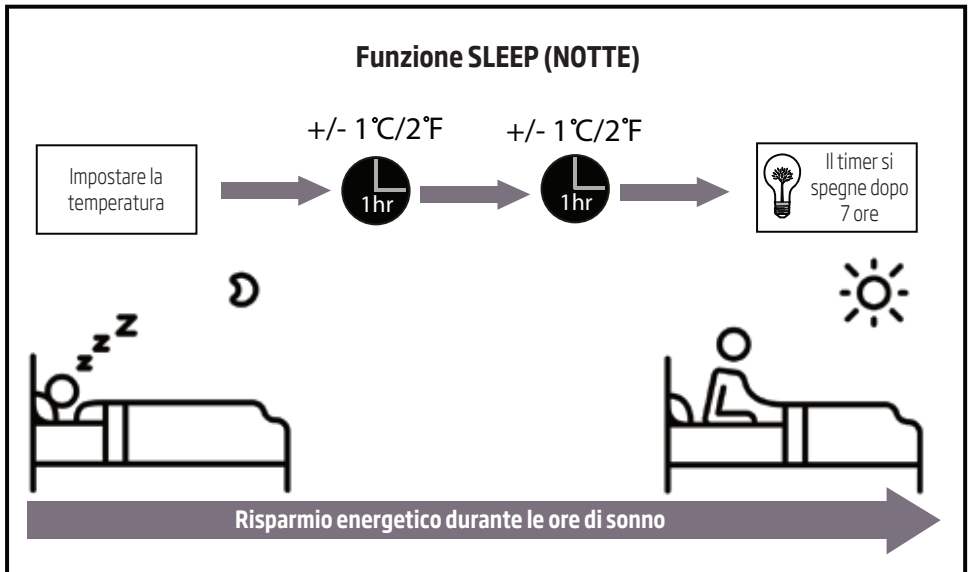

3 Funzionamento manuale (senza telecomando)

3.1 Come utilizzare l'unità senza il telecomando

Nel caso in cui il telecomando non funzioni, è possibile utilizzare manualmente l'unità con il pulsante **MANUAL CONTROL (CONTROLLO MANUALE)** situato sull'unità interna. Tenere presente che il funzionamento manuale non è una soluzione da utilizzare a lungo termine e si consiglia caldamente di utilizzare l'unità tramite il telecomando.

Prima del funzionamento manuale

L'unità deve essere spenta prima dell'uso manuale.

Per utilizzare l'unità manualmente:

1. Aprire il pannello anteriore dell'unità interna.
2. Individuare il pulsante **MANUAL CONTROL (CONTROLLO MANUALE)** a destra dell'unità.
3. Premere il pulsante **MANUAL CONTROL (CONTROLLO MANUALE)** una volta per attivare la modalità FORCED AUTO (AUTOMATICA FORZATA).
4. Premere il pulsante **MANUAL CONTROL (CONTROLLO MANUALE)** di nuovo per attivare la modalità FORCED COOLING (RAFFREDDAMENTO FORZATO).
5. Premere il pulsante **MANUAL CONTROL (CONTROLLO MANUALE)** una terza volta per spegnere l'unità.
6. Chiudere il pannello anteriore.



Attenzione

Il pulsante manuale è destinato solo a scopi di collaudo ed emergenza. Non utilizzare questa funzione a meno che il telecomando non sia andato perso e sia assolutamente necessaria. Per ripristinare il normale funzionamento, utilizzare il telecomando per attivare l'unità.

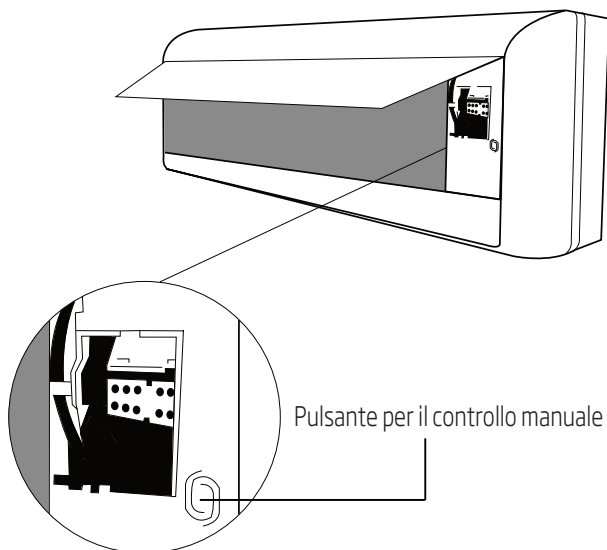

4 Cura e manutenzione

4.1 Pulizia dell'unità interna



Prima della pulizia o della manutenzione

Spegnere sempre il sistema del condizionatore d'aria e scollegarne l'alimentazione prima della pulizia o della manutenzione.



Attenzione

Utilizzare solo un panno morbido e asciutto per pulire l'unità. Se l'unità è particolarmente sporca, è possibile utilizzare un panno imbevuto in acqua tiepida per pulire.

- **Non** utilizzare agenti chimici o panni trattati chimicamente per pulire l'unità.
- **Non** utilizzare benzene, diluente per vernici, polveri per lucidatura o altri solventi per pulire l'unità. Così facendo la superficie in plastica potrebbe creparsi o deformarsi.
- **Non** utilizzare acqua a temperature superiori i 40 °C (104 °F) per pulire il pannello anteriore. Così facendo il pannello potrebbe deformarsi o scolorirsi.

4.2 Pulizia del filtro dell'aria

Un condizionatore d'aria ostruito può vedere ridotta l'efficacia del raffreddamento dell'unità ed essere inoltre nocivo per la salute. Accertarsi di pulire il filtro una volta ogni due settimane.

1. Sollevare il pannello anteriore dell'unità interna.
2. Afferrare l'aletta all'estremità del filtro, sollevarla e quindi tirarla verso di sé.
3. Successivamente estrarre il filtro.
4. Se il filtro è dotato di un piccolo filtro deodorante per l'ambiente, rimuoverlo dal filtro più grande. Pulire il filtro deodorante con un aspiratore portatile.
5. Pulire il filtro più grande con acqua tiepida insaponata. Accertarsi di utilizzare un detergente delicato.
6. Sciacquare il filtro con acqua fresca, quindi scuotere il liquido in eccesso.
7. Lasciare asciugare in un luogo fresco e asciutto ed evitare di esporre alla luce solare diretta.
8. Una volta asciutto, riagganciare il filtro deodorante al filtro più grande, quindi farlo scivolare nell'unità interna.
9. Chiudere il pannello anteriore dell'unità interna.

4 Cura e manutenzione

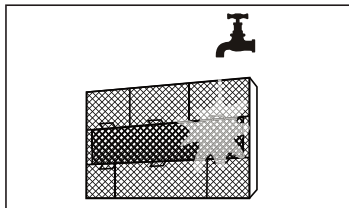
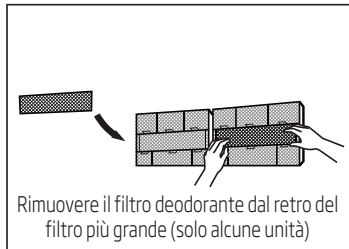
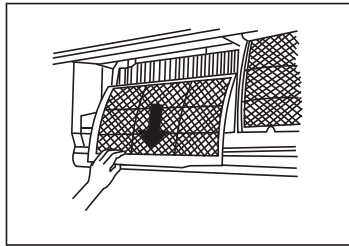
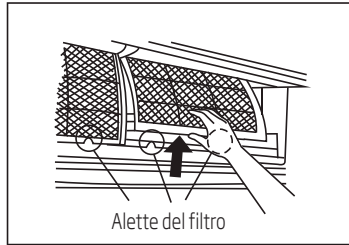

Attenzione

Non toccare il filtro deodorante (Plasma) per almeno 10 minuti dopo aver spento l'unità.

Attenzione



- Prima di sostituire il filtro o eseguire la pulizia, spegnere l'unità e scollegarne l'alimentazione.
- Durante la rimozione del filtro, non toccare le parti metalliche dell'unità. Le lame metalliche sono affilate e possono provocare lesioni.
- Non utilizzare acqua per pulire l'interno dell'unità interna. In questo modo potrebbe danneggiarsi l'isolamento e si potrebbero verificare scosse elettriche.
- Durante l'asciugatura, non esporre il filtro alla luce solare diretta. In questo modo il filtro potrebbe raggrinzirsi.

4.3 Promemoria per il filtro dell'aria (opzionale)

4.3.1 Promemoria per la pulizia del filtro dell'aria

Dopo 240 ore d'uso, il display dell'unità interna lampeggerà visualizzando la dicitura "CL". Si tratta di un promemoria che indica che il filtro deve essere pulito. Dopo 15 secondi, l'unità tornerà alla visualizzazione precedente.

Per ripristinare il promemoria, premere il pulsante **LED** sul telecomando 4 volte o premere il pulsante **MANUAL CONTROL (CONTROLLO MANUALE)** 3 volte. Se non si ripristina il promemoria, l'indicatore "CL" lampeggerà di nuovo quando si riavvia l'unità.

4.3.2 Promemoria per la sostituzione del filtro dell'aria

Dopo 2.880 ore d'uso, il display dell'unità interna lampeggerà visualizzando la dicitura "nF". Si tratta di un promemoria che indica che il filtro deve essere sostituito. Dopo 15 secondi, l'unità tornerà alla visualizzazione precedente.

Per ripristinare il promemoria, premere il pulsante **LED** sul telecomando 4 volte o premere il pulsante **MANUAL CONTROL (CONTROLLO MANUALE)** 3 volte. Se non si ripristina il promemoria, l'indicatore "nF" lampeggerà di nuovo quando si riavvia l'unità.

Attenzione



- La manutenzione e la pulizia dell'unità esterna deve essere eseguita da un rivenditore autorizzato o da personale tecnico qualificato.
- La riparazione delle unità deve essere eseguita da un rivenditore autorizzato o da personale tecnico qualificato.

4 Cura e manutenzione

4.4 Manutenzione - Mancato utilizzo per lunghi periodi di tempo

Se si programma di non utilizzare il condizionatore d'aria per lunghi periodi di tempo, attenersi a quanto segue:

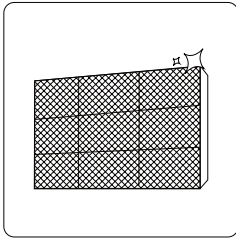

Pulire tutti i filtri

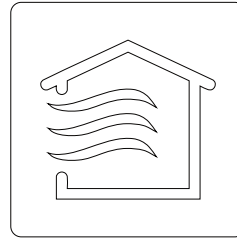

Accendere la funzione FAN (VENTILAZIONE)
finché l'unità non si asciuga completamente

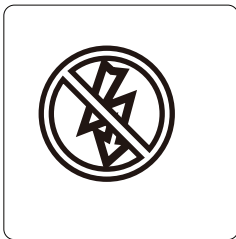

Spegnere l'unità e scollegare l'alimentazione

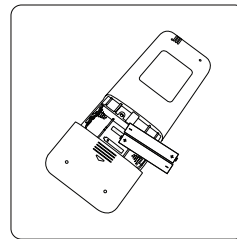

Rimuovere le batterie dal telecomando

4 Cura e manutenzione

4.5 Manutenzione - Controllo prima dell'inizio della stagione

Dopo lunghi periodi di non uso o prima di periodi di uso frequente, attenersi a quanto segue:

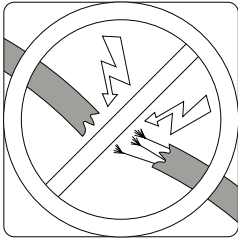

Verificare che non vi siano fili danneggiati

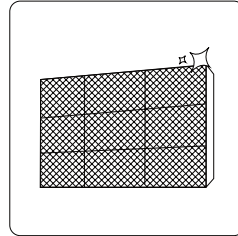

Pulire tutti i filtri



Controllare che non siano presenti perdite

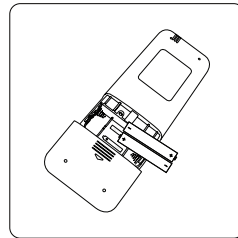

Sostituire le batterie

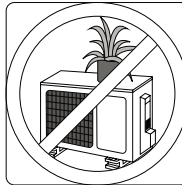
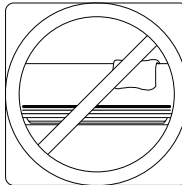

Accertarsi che le prese e le uscite d'aria non siano ostruite

5 Risoluzione dei problemi

Misure di sicurezza

Se si verifica una QUALUNQUE delle seguenti condizioni, spegnere immediatamente l'unità!

- Il cavo di alimentazione è danneggiato o caldo in maniera anomala
- Si percepisce un odore di bruciato
- L'unità emette rumori o suoni anomali
- Un fusibile si brucia o il salvavita si attiva con frequenza
- Acqua o altri oggetti penetrano nell'unità o ne fuoriescono

Non tentare di risolvere questi problemi da soli! Rivolgersi immediatamente a personale tecnico qualificato!



5.1 Problemi comuni

I seguenti problemi non devono essere considerati come malfunzionamenti e nella maggior parte delle situazioni non richiedono riparazioni.

Problema	Possibili cause
L'unità non si accende premendo il pulsante ON/OFF (ACCENSIONE/SPEGNIMENTO)	L'unità è dotata di una funzione di protezione della durata di 3 minuti che evita che l'unità si sovraccarichi. L'unità non può essere riavviata prima che siano trascorsi tre minuti dallo spegnimento.
L'unità passa dalla modalità COOL/HEAT (RAFFREDDAMENTO/RISCALDAMENTO) alla modalità FAN (VENTILAZIONE)	L'unità è in grado di modificare le impostazioni per evitare che si formi del ghiaccio nel suo interno. Una volta che la temperatura aumenta, l'unità riprenderà a funzionare di nuovo nella modalità selezionata in precedenza. La temperatura impostata è stata raggiunta e l'unità spegne il compressore. L'unità continuerà a funzionare se la temperatura varia di nuovo.
L'unità interna emette del vapore bianco	Nelle regioni umide, una grande differenza di temperatura tra l'aria della stanza e l'aria emessa dal condizionatore può provocare la formazione di vapore bianco.
Sia l'unità interna che quella esterna emettono vapore bianco	Quando, dopo lo sbrinamento, l'unità si riavvia in modalità HEAT (RISCALDAMENTO), potrebbe emettere del vapore bianco dovuto alla condensa generatasi durante il processo di sbrinamento.
L'unità interna produce rumori	Potrebbe sentirsi un rumore di flusso d'aria quando i deflettori ripristinano la posizione. Potrebbe sentirsi un cigolio dopo aver utilizzato l'unità in modalità HEAT (RISCALDAMENTO) a causa dell'espansione e della contrazione delle parti in plastica dell'unità.

5 Risoluzione dei problemi

Problema	Possibili cause
Sia l'unità interna che quella esterna emettono rumori	Un sibilo profondo durante il funzionamento: è normale ed è provocato dal gas refrigerante che scorre attraverso l'unità interna ed esterna.
	Un sibilo profondo quando il sistema si avvia, si è appena arrestato o è in fase di sbrinamento: il rumore è normale ed è provocato dal gas refrigerante che si interrompe o cambia direzione.
	Cigolio: la normale espansione e contrazione delle parti in plastica e metallo è provocata dai cambi di temperatura durante il funzionamento e può provocare cigolii.
L'unità esterna produce rumori	L'unità produrrà suoni diversi a seconda della modalità operativa in funzione.
Viene emessa polvere sia dall'unità interna che da quella esterna	L'unità può accumulare polvere durante i lunghi periodi di inattività che può essere emessa quando viene riaccesa.
	È possibile limitare il problema coprendo l'unità durante i lunghi periodi di inattività.
L'unità emette cattivi odori	L'unità può assorbire odori dall'ambiente (da mobili, cibi, sigarette, ecc.) e successivamente emetterli durante il funzionamento.
	I filtri dell'unità si sono ammuffiti e devono essere puliti.
La ventola dell'unità esterna non funziona	Durante il funzionamento, la velocità della ventola viene controllata per ottimizzare il funzionamento del prodotto.
Il funzionamento è irregolare, imprevedibile o l'unità non risponde	Le interferenze dai ripetitori dei telefoni cellulari possono provocare malfunzionamenti nell'unità.
	In questo caso, tentare quanto segue: <ul style="list-style-type: none">• Scollegare l'alimentazione e quindi ricollegarla.• Premere il pulsante ON/OFF (ACCENSIONE/SPEGNIMENTO) sul telecomando per riavviare il funzionamento.



Nota: Se il problema persiste, contattare un rivenditore locale o il centro assistenza più vicino. Fornire una descrizione dettagliata del malfunzionamento dell'unità e il numero di modello.

5 Risoluzione dei problemi

5.2 Risoluzione dei problemi

Quando si verifica un problema, verificare i seguenti punti prima di contattare una ditta di riparazioni.

Problema	Possibili cause	Soluzione
Prestazioni di raffreddamento scarse	L'impostazione della temperatura può essere superiore rispetto alla temperatura ambiente della stanza	Impostare una temperatura più bassa
	Lo scambiatore di calore dell'unità interna o esterna è sporco	Pulire lo scambiatore di calore interessato
	Il filtro dell'aria è sporco	Rimuovere il filtro e pulirlo secondo le istruzioni
	La presa e l'uscita dell'aria sono bloccate	Spegnere l'unità, rimuovere l'ostruzione e riaccendere
	Porte e finestre sono aperte	Accertarsi che tutte le porte e le finestre siano chiuse durante il funzionamento dell'unità
	La luce solare genera calore eccessivo	Chiudere finestre e tende durante i periodi di calore intenso o forte esposizione alla luce solare
	Troppe sorgenti di calore nella stanza (persone, computer, dispositivi elettronici, ecc.)	Ridurre il numero di sorgenti di calore
	Scarso refrigerante a causa di perdite o usi prolungati	Verificare che non vi siano perdite, risigillare se necessario e riempire l'unità con il refrigerante
La funzione SILENCE (SILENZIOSO) è attivata (funzione opzionale)	La funzione SILENCE (SILENZIOSO) può ridurre le prestazioni del prodotto riducendo la frequenza operativa. Spegnere la funzione SILENCE (SILENZIOSO).	
L'unità non funziona	Interruzione di corrente	Attendere che l'elettricità sia ripristinata
	L'alimentazione è spenta	Accendere l'alimentazione
	Il fusibile è bruciato	Sostituire il fusibile
	Le batterie del telecomando sono esaurite	Sostituire le batterie
	La protezione della durata di 3 minuti dell'unità è stata attivata	Attendere 3 minuti prima di riavviare dell'unità
	Il timer è attivato	Spegnere il timer

5 Risoluzione dei problemi

Problema	Possibili cause	Soluzione
L'unità si avvia e si arresta con frequenza	È presente troppo o troppo poco refrigerante nel sistema	Verificare che non siano presenti perdite e ricaricare il sistema con il refrigerante.
	Del gas incompressibile o dell'umidità sono entrati nel sistema.	Svuotare e ricaricare il sistema con il refrigerante
	Il compressore è guasto	Sostituire il compressore
	La tensione è troppo elevata o troppo bassa	Installare un pressostato per regolare la tensione
Prestazioni di riscaldamento scarse	La temperatura esterna è estremamente bassa	Utilizzare un dispositivo di riscaldamento ausiliario
	Dell'aria fredda penetra attraverso porte e finestre	Accertarsi che tutte le porte e le finestre siano chiuse durante l'uso
	Scarso refrigerante a causa di perdite o usi prolungati	Verificare che non vi siano perdite, risigillare se necessario e riempire l'unità con il refrigerante
Gli indicatori luminosi continuano a lampeggiare	<p>L'unità può arrestarsi o continuare a funzionare in modo sicuro. Se gli indicatori luminosi continuano a lampeggiare o sono visualizzati codici di errore, attendere circa 10 minuti. Il problema potrebbe risolversi da solo.</p> <p>In caso contrario, scollegare l'alimentazione e quindi ricollegarla. Accendere l'unità.</p> <p>Se il problema persiste, scollegare l'alimentazione e rivolgersi al centro assistenza più vicino.</p>	
Vengono visualizzati dei codici di errore sul display dell'unità interna: <ul style="list-style-type: none"> • E0, E1, E2... • P1, P2, P3... • F1, F2, F3... 		
<div style="display: flex; align-items: flex-start;"> <div style="flex: 1;">  </div> <div style="flex: 2;"> <p>Nota: Se il problema persiste dopo l'esecuzione delle verifiche e degli strumenti diagnostici di cui sopra, spegnere immediatamente l'unità e rivolgersi a un centro assistenza autorizzato.</p> </div> </div>		

6 Normative europee per lo smaltimento

Questo apparecchio contiene refrigerante e altri materiali potenzialmente pericolosi. Quando si smaltisce questo apparecchio, la legge stabilisce una raccolta e un trattamento speciali. **Non** smaltire questo prodotto nei rifiuti domestici o nei rifiuti indifferenziati.

Quando si smaltisce questo apparecchio, sono possibili le seguenti opzioni:

- Smaltire l'apparecchio presso gli impianti di raccolta dei rifiuti elettronici municipali designati.
- Quando si acquista un nuovo apparecchio, il rivenditore ritira il vecchio apparecchio gratuitamente.
- Il produttore ritira il vecchio apparecchio gratuitamente.
- Vendere l'apparecchio a rivenditori autorizzati di rottami metallici.

Avviso speciale



Lo smaltimento di questo apparecchio nei boschi o in altri ambienti naturali danneggia la propria salute ed è nocivo per l'ambiente. Le sostanze nocive possono penetrare nelle falde acquifere e quindi nella catena alimentare.



Questo simbolo indica che questo prodotto non deve essere smaltito con altri rifiuti domestici al termine della sua vita utile. Il dispositivo usato deve essere portato a un punto di raccolta ufficiale per il riciclaggio di dispositivi elettrici ed elettronici. Per individuare questi punti di raccolta, contattare le proprie autorità locali oppure il rivenditore presso cui è stato acquistato il prodotto. Ciascuna famiglia ha un ruolo importante nel recupero e riciclaggio di vecchi apparecchi. Lo smaltimento appropriato degli apparecchi usati aiuta a prevenire potenziali conseguenze negative per l'ambiente e la salute umana.

7 Istruzioni per l'installazione

7.1 F-Gas - Istruzioni

Questo prodotto contiene gas fluorurati ad effetto serra.

I gas fluorurati ad effetto serra sono contenuti in attrezzatura sigillata ermeticamente.

Installazioni, riparazioni, manutenzione, controlli della presenza di perdite, smantellamento e riciclo del prodotto devono essere effettuati da personale qualificato.

Se il sistema è dotato di dispositivo per il rilevamento delle perdite, i controlli delle perdite devono essere eseguiti almeno ogni 12 mesi, accertando che il sistema funzioni correttamente.

Ogni qual volta vengono eseguiti controlli delle perdite, occorre specificare il ciclo di controllo, creare e conservare dei registri concernenti le verifiche.



Nota: Non occorre eseguire le verifiche delle perdite per attrezzatura sigillata ermeticamente, condizionatori d'aria portatili, condizionatori d'aria a finestra e deumidificatori, se l'equivalente di CO₂ o gas fluorurati ad effetto serra è minore di 10 tonnellate.

8 Specifiche tecniche

Numero di modello	BEEPI 090/ BEEPI 091	BEEPI 120/ BEEPI 121
Quantità refrigerante totale (g)	R32/620	R32/620
Classe climatica	T1	T1
Tipo di riscaldamento	Pompa di calore	Pompa di calore
Prestazioni principali		
Capacità di raffreddamento (Btu/h)	8530 (Pdesign C)	11000(Pdesign C)
Capacità di raffreddamento (W)	2500 (Pdesign C)	3220 (Pdesign C)
Capacità di riscaldamento (Btu/h)	8188(Pdesign H)	8188 (Pdesign H)
Capacità di riscaldamento (W)	2400(Pdesign H)	2400 (Pdesign H)
SEER/AEER/Peso EER (W/W)	9.0 (SEER, EU)	8.5 (SEER, EU)
SCOP/ACOP/Peso EER (W/W)	4.6 (SCOP, EU)	4.6 (SCOP, EU)
Tensione/Frequenza (V/Hz)	220-240V~ 50Hz, 1Ph	220-240V~ 50Hz, 1Ph
Potenza nominale di ingresso (W)	2200	2200
Corrente nominale di ingresso (A)	10.5	10.5
Diametro tubo alta pressione (mm)	Ø6.35 (1/4")	Ø6.35 (1/4")
Diametro tubo bassa pressione (mm)	Ø9.52 (3/8")	Ø9.52 (3/8")
Dati logistici		
Unità interna (LxAxP) mm	832x223x297	832x223x297
Unità esterna (LxAxP) mm	765x303x555	765x303x555
Peso netto unità interna (kg)	9.5	9.5
Peso netto unità esterna (kg)	27	27

1. Specification are standard values calculate based on rated operation conditions. They will vary in difference work condition.
2. Our company has quick technical improvements. There will be no prior notice for any change of technical data. Please read nameplate on the air-conditioner.

