



**Стиральная машина**  
Инструкция по эксплуатации  
**Кір жуғыш машина**  
Пайдалану бойынша нұсқаулық



**B3WFR56H2W**  
**B3WFR56H2A**  
**B3WFR56H2WWB**  
**B3WFR56H2WC**

**RU/KZ**



2820671159\_B

# Прочитайте эту инструкцию перед началом эксплуатации.

Уважаемый покупатель!

Спасибо за то, что отдали предпочтение продукции нашей компании. Надеемся, что ваша высококачественная машина, изготовленная с применением самых современных технологий, будет демонстрировать наилучшие результаты эксплуатации. Для этого перед началом эксплуатации внимательно прочитайте эту инструкцию и всю сопутствующую документацию и используйте ее в дальнейшем в качестве справочника. При передаче машины другому лицу передайте и эту инструкцию. Придерживайтесь всей информации и предупреждений, содержащихся в инструкции.



Не снимайте заводскую этикетку с серийным номером, находящуюся на загрузочном люке вашей машины. В случае отрыва этикетки сохраните ее.

Эта инструкция по эксплуатации может применяться для нескольких моделей. Различия между моделями указаны в инструкции.

## Условные обозначения

В данной инструкции используются следующие условные обозначения.



Важная информация или полезные советы по эксплуатации.



Предупреждение об опасности травмирования или повреждения имущества.



Предупреждение об опасности поражения электрическим током.



Упаковка стиральной машины изготовлена из материалов, подлежащих вторичной переработке, в соответствии с местными нормами и правилами по охране окружающей среды.

Дата производства включена в серийный номер продукта, указанный на этикетке, расположенной на продукте, а именно: первые две цифры серийного номера обозначают год производства, а последние две - месяц. Например, «25-100001-02» обозначает, что продукт произведен в феврале 2025 года.



Данное изделие изготовлено по самой современной технологии, без ущерба для окружающей среды.

В этом разделе содержатся правила техники безопасности, соблюдение которых позволит избежать травмирования или материального ущерба. При несоблюдении этих правил все гарантийные обязательства аннулируются.

### 1.1. Общие правила техники безопасности

- Допускается использование данного изделия детьми старше 8 лет и лицами с ограниченными физическими, сенсорными и интеллектуальными возможностями, только в том случае, если они находятся под пристальным или руководством ответственного лица. Не разрешайте детям играть с изделием.
- Не допускать детей младше 3 лет без постоянного присмотра взрослых.
- Не устанавливайте машину на ковровом покрытии. Недостаточная вентиляция под днищем машины может привести к перегреву электрических деталей и проблемам в работе изделия.
- Не пользуйтесь неисправным изделием, пока не обратитесь в сервисный центр для проведения ремонта. Это может привести к поражению электрическим током!
- В данном изделии предусмотрено возобновление работы при восстановлении подачи электроэнергии после перерыва. Для отмены выполнения программы следуйте указаниям в разделе «Отмена программы».
- Это устройство следует подключать к розетке с заземлением, защищенной предохранителем на 16 А. Обязательно установите заземление. Заземление должен выполнять квалифицированный электрик. При отсутствии заземления, выполненного в соответствии с местными правилами, компания-изготовитель снимает с себя всякую ответственность по возмещению ущерба.
- Шланг подачи воды и сливной шланг должны быть надежно закреплены и не иметь повреждений для предотвращения протечек.
- Не открывайте дверцу загрузочного люка и не извлекайте фильтр, если в барабане есть вода. При несоблюдении этого условия возникает опасность затопления и получения ожогов от горячей воды.
- Не пытайтесь открыть дверцу загрузочного люка, когда она заблокирована. Дверцу загрузочного люка можно открывать через несколько минут после окончания программы стирки. Попытка открыть заблокированную дверцу может привести к повреждению дверцы и замка.
- Отключайте машину от электрической сети, когда она не используется. Закрывайте водопроводный кран шланга подачи воды.
- Запрещается мыть машину струей воды. Это может привести к поражению электрическим током!

- Не прикасайтесь влажными руками к вилке шнура питания. Извлекайте вилку из розетки, не тяните за шнур; беритесь только за вилку.
- Используйте только те моющие средства и добавки, которые предназначены для автоматических стиральных машин.
- Следуйте указаниям на этикетках одежды и белья, а также инструкциям на упаковке моющих средств.
- Перед выполнением установки, технического обслуживания, ремонта или мытья машины обязательно отключите ее от электрической сети.
- Работы по установке и ремонту машины должны выполнять только **специалисты сервисного центра**. Компания-изготовитель не несет ответственности за ущерб, возникший в результате выполнения работ лицами, не имеющими на то права.
- Во избежание возможных рисков в случае повреждения шнура питания его должен заменить производитель, его представитель по сервису, лицо, имеющее аналогичную квалификацию (предпочтительно электрик), или лицо, уполномоченное изготовителем.

### 1.2. Использование по назначению

- Данное изделие предназначено для бытового применения. Запрещается применять изделие в коммерческих целях, а также не по прямому назначению.
- Изделие можно использовать только для стирки и полоскания одежды и белья, имеющих соответствующую маркировку.
- Компания-изготовитель не несет ответственности за ущерб, возникший в результате неправильного применения или транспортировки.
- Срок службы изделия составляет 7 лет. В течение этого срока для обеспечения надежной работы изделия компания-изготовитель предоставляет фирменные запасные части.

### 1.3. Безопасность детей

- Упаковочные материалы представляют опасность для детей. Храните упаковочные материалы в безопасном месте, недоступном для детей.
- Электроприборы представляют опасность для детей. Не подпускайте детей к работающей машине. Следите за тем, чтобы они не повредили машину. Используйте блокировку от детей для предотвращения вмешательства в работу машины.
- Уходя из помещения, где установлена машина, обязательно закрывайте дверцу загрузочного люка.
- Храните моющие средства и добавки в безопасном месте, недоступном для детей, закрывая крышку контейнера моющего средства или запечатывая его упаковку.

### 1.4. Утилизация упаковки



Упаковка прибора изготовлена из сырья, подлежащего вторичной переработке, в соответствии с государственными законами об охране окружающей среды. Не выбрасывайте упаковочные материалы вместе с бытовыми или другими отходами. Отнесите упаковочные материалы в специально определенные места (площадки), организованные для целей сбора и накопления отходов. Упаковку необходимо складировать отдельно по видам отходов и группам, однородных отходов (раздельное накопление). Например, упаковочную пленку необходимо складировать в контейнер предназначенный для сбора пластиковых отходов или для сбора отходов подлежащих вторичной переработке. Конкретные требования к местам временного накопления отходов (в том числе виды обозначений контейнеров) можно найти в региональных документах.

### 1.5. Утилизация старого изделия

Это изделие было произведено из высококачественных деталей и материалов, которые подлежат повторному использованию и переработке. Поэтому не выбрасывайте изделие с обычными бытовыми отходами после завершения его эксплуатации. Сдайте его на специальный пункт утилизации отходов электрического и электронного оборудования. О местонахождении ближайшего пункта сбора отходов вы можете узнать у местных властей. Способствуйте защите окружающей среды, пользуясь продукцией из переработанных материалов. Перед утилизацией изделия необходимо обрезать шнур питания и сломать замок дверцы загрузочного люка, чтобы исключить возможную опасность для детей.

### 1.6. Соответствие Директиве ЕС об утилизации электрического и электронного оборудования (WEEE) и утилизация вышедшего из употребления оборудования:



На данное изделие нанесен символ избирательной сортировки для отходов электрического и электронного оборудования (WEEE). Это значит, что с данным изделием следует обращаться в соответствии с Европейской Директивой 2002/96/ЕС с целью его переработки или разборки для уменьшения отрицательного воздействия на окружающую среду. За дополнительной информацией обратитесь в местные или региональные органы власти.

Электронная техника, не включенная в процесс избирательной сортировки отходов, представляет потенциальную опасность для окружающей среды и здоровья людей из-за наличия в ней опасных веществ.

### 1.7. Соответствие Директиве ЕС по ограничению использования вредных веществ

Стиральная машина соответствует Директиве ЕС по ограничению использования вредных веществ (2011/65/EU). Она не содержит вредных и запрещенных материалов, указанных в директиве.

## 2 Описание стиральной машины

### 2.1. Общий вид

- 1 - Шнур питания
- 2 - Верхняя панель
- 3 - Панель управления
- 4 - Сливной шланг
- 5 - Дверца загрузочного люка
- 6 - Крышка фильтра
- 7 - Регулируемые ножки
- 8 - Распределитель моющих средств

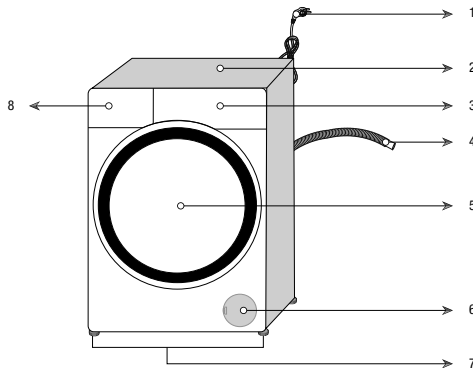

### 2.2. Содержимое упаковки

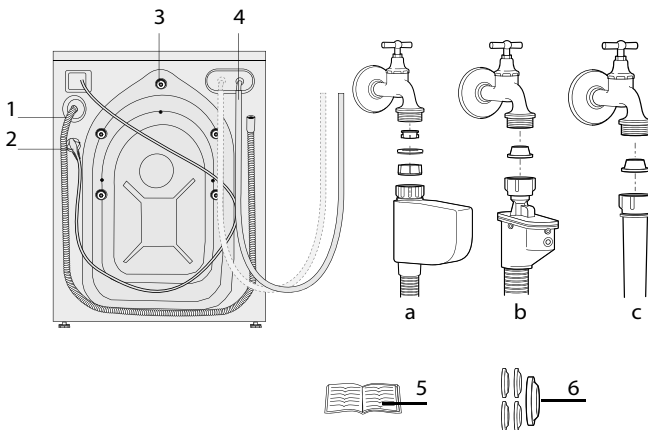

- 1 - Сливной шланг
- 2 - Шнур питания
- 3 - Транспортные предохранительные болты - 3 шт.\*
- 4 - Шланг подачи водопроводной воды (один из следующих типов фильтров используется для подсоединения шланга подачи водопроводной воды.)
  - a - Электронное перекрытие воды
  - b - Механическое перекрытие воды
  - c - Стандарт
- 5 - Инструкция по эксплуатации
- 6 - Пластмассовые заглушки

\* В зависимости от модели вашей машины количество транспортных предохранительных болтов может отличаться.



Рисунки в данной инструкции носят схематический характер и могут не вполне соответствовать конкретному изделию.

## 2 Описание стиральной машины

### 2.3. Технические характеристики

Модель	B3WFR56H2W	B3WFR56H2A	B3WFR56H2WWB	B3WFR56H2WC
Макс. загрузка сухого белья (кг)	6,5	6,5	6,5	6,5
Высота (см)	84.5	84.5	84.5	84.5
Ширина (см)	60	60	60	60
Глубина (см)	44.6	44.6	44.6	44.6
Вес нетто (±4 кг)	56	56	56	56
Электропитание (В/Гц)	230 / 50	230 / 50	230 / 50	230 / 50
Ток (А)	10	10	10	10
Потребляемая мощность (Вт)	1550	1550	1550	1550
Макс. скорость отжима (об./мин.)	1200	1200	1200	1200
Энергопотребление в режиме ожидания (Вт)	1.00	1.00	1.00	1.00
Энергопотребление в выключенном состоянии (Вт)	0.25	0.25	0.25	0.25
Класс энергетической эффективности	A	A	A	A



В связи с усовершенствованием изделия технические характеристики могут быть изменены без предварительного уведомления.



Данные, указанные на этикетках изделия и в сопроводительной документации, получены в лабораторных условиях согласно соответствующим стандартам. Эти данные могут отличаться в зависимости от условий эксплуатации изделия.



Стиральная машина соответствует Единым санитарно-эпидемиологическим и гигиеническим требованиям к продукции (товарам), подлежащей санитарно-эпидемиологическому надзору (контролю), в том числе по критериям:  
- максимальный уровень звука - не более 75 дБа;  
- скорректированный уровень виброускорения - не более 80 дБ.

### 3 Установка

Для установки изделия обратитесь в ближайший сервисный центр. Прежде чем обращаться в сервисный центр, ознакомьтесь с инструкцией по эксплуатации и проверьте возможность подключения изделия к электросети, водопроводу и канализации. При необходимости обратитесь к квалифицированному электрику или сантехнику для выполнения необходимых подготовительных работ.

	Подготовка места для установки изделия, в том числе подготовка электрической сети, водопровода и канализации к подключению изделия, является обязанностью покупателя.
	<b>ПРЕДУПРЕЖДЕНИЕ:</b> Установку изделия и подключение его к электрической сети должны выполнять специалисты сервисного центра. Компания-изготовитель не несет ответственности за ущерб, возникший в результате выполнения работ лицами, не имеющими на то права.
	<b>ПРЕДУПРЕЖДЕНИЕ:</b> Перед установкой необходимо выполнить осмотр изделия на наличие дефектов. Если такие имеются, не устанавливайте изделие. Поврежденные изделия могут стать причиной несчастного случая.
	Не допускайте перегибов, заземления или повреждения шнура электропитания, заливного и сливного шлангов при перемещении изделия на место во время установки или чистки.

#### 3.1. Поэтапная установка

##### Шаг 1. Выбор места для установки

- Для оптимальной производительности машину следует устанавливать на твердом полу. Не устанавливайте прибор на ковровом покрытии с длинным ворсом или подобных поверхностях.
- Деревянные полы, возможно, потребуются укрепить, чтобы снизить уровень вибрации и/или вероятность неравномерной загрузки.

Ковровые покрытия и кафельные полы не устойчивы к вибрации, и стиральная машина может несколько смещаться во время отжима.

- В случае установки на стиральную машину сушильного автомата общий вес приборов при полной загрузке составляет около 180 кг, поэтому их следует устанавливать только на ровном твердом полу, способном выдержать такую нагрузку.
- Не ставьте прибор на шнур питания.
- Не устанавливайте прибор в помещениях, где температура может опускаться ниже 0°C. Прибор должен быть защищен от воздействия прямых солнечных лучей.
- Между прибором и другой мебелью должен оставаться зазор не менее 1 см.

#### **Шаг 2. Удаление упаковочных материалов**

	<b>ПРЕДУПРЕЖДЕНИЕ:</b> Упаковочные материалы могут представлять опасность для детей. Утилизируйте все упаковочные материалы (пластиковые полистироловые пакеты и т.п.), поместив в недоступное для детей место.
---	---

#### **Шаг 3. Удаление транспортировочных креплений**

	<b>ПРЕДУПРЕЖДЕНИЕ:</b> Не снимайте транспортировочные крепления, пока не удалите упаковочные материалы.
---	---

1. Ослабьте болты гаечным ключом, чтобы они свободно вращались.
2. Осторожно выверните и выньте предохранительные транспортировочные болты с пластиковыми втулками.
3. Закройте отверстия на задней стенке пластиковыми заглушками, которые находятся в пакете с инструкцией по эксплуатации.

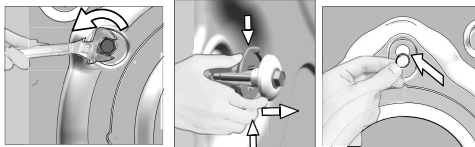

**ПРЕДУПРЕЖДЕНИЕ:** Перед эксплуатацией стиральной машины выньте транспортировочные болты! Несоблюдение этого условия приведет к поломке машины.

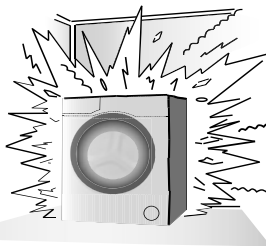

### 3 Установка

	Сохраните предохранительные транспортировочные болты на случай, если стиральную машину понадобится перевозить.
	Запрещается перевозить изделие, если предохранительные транспортировочные болты не установлены.

#### Шаг 4. Регулировка ножек

	Чтобы стиральная машина работала тихо и без вибрации, она должна стоять ровно и устойчиво. Выровняйте машину, отрегулировав высоту ножек. Если этого не сделать, машина может сдвинуться со своего места, что приведет к повышенной вибрации и повреждениям.
---	--

1. Вручную ослабьте контргайки на ножках.

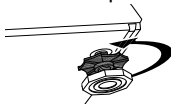

2. Отрегулируйте высоту ножек, чтобы машина стояла ровно и устойчиво.



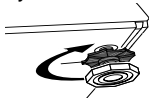

3. Затем вручную затяните все контргайки.



	<b>ПРЕДУПРЕЖДЕНИЕ:</b> Не используйте для ослабления контргаек какие-либо инструменты, чтобы не повредить их.
--	---

#### Шаг 5. Подключение к водопроводу

	Для нормальной работы машины давление в системе подачи воды должно быть в пределах от 1 до 10 бар (0,1 - 1 МПа). При этом расход воды при полностью открытом кране составит 10-80 литров воды в минуту. Если в водопроводе более высокое давление, необходимо установить редуцирующий клапан.
	Если предполагается использовать изделие с двумя водоприемными патрубками как изделие с одним подводом воды (холодной), следует установить заглушку на впускной клапан горячей воды (это относится к изделиям, которые комплектуются заглушкой).

	<b>ПРЕДУПРЕЖДЕНИЕ:</b> Модели с одним патрубком для подачи воды не следует подключать к крану горячей воды. В этом случае либо будет испорчено белье, либо сработает система защиты и машина перестанет работать.
	<b>ПРЕДУПРЕЖДЕНИЕ:</b> Не используйте для новой стиральной машины заливные шланги, бывшие в употреблении. Это может стать причиной появления пятен на белье.

1. Затяните все гайки вручную. Не используйте для затяжки гаек гаечный ключ.

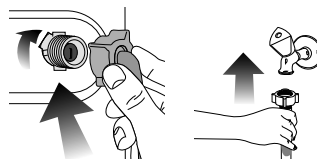

2. После подсоединения шлангов полностью откройте краны для проверки мест подсоединения на наличие протечек. В случае протечки закройте кран и отвинтите гайку. Проверьте прокладку и тщательно затяните гайку еще раз. Во избежание возможных протечек и связанного с этим ущерба закрывайте краны, когда машина не используется.

#### Шаг 6. Слив воды

• Конец сливного шланга следует подсоединить непосредственно к канализации или вывести в раковину.

	<b>ПРЕДУПРЕЖДЕНИЕ:</b> Если во время слива шланг вырвется из места подсоединения, вода может разлиться по всему дому. Кроме того, существует опасность ожогов, поскольку температура воды может быть очень высокой! Во избежание таких ситуаций, а также для обеспечения нормальной работы систем подачи и слива воды, надежно закрепите конец сливного шланга.
--	---

• Шланг следует крепить на высоте от 40 см до 100 см. Если проложить шланг на высоте менее 40 см от уровня пола с последующим подъемом, слив воды будет затруднен, и белье будет оставаться мокрым. Поэтому следует соблюдать параметры высоты, указанные на рисунке.

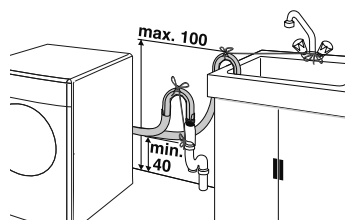

### 3 Установка

- Для предотвращения попадания грязной воды обратно в стиральную машину и обеспечения беспрепятственного слива конец шланга не следует погружать в сливное отверстие глубже, чем на 15 см. Если шланг слишком длинный, его нужно обрезать.
- Следите за тем, чтобы сливной шланг был проложен без перегибов и ничем не прижат, а конец сливного шланга не был скручен.
- Если шланг слишком короткий, нарастите его фирменным удлинительным шлангом. Общая длина шланга не должна превышать 3,2 м. Во избежание протечек воды для сращивания сливного шланга и удлинительного шланга следует использовать соответствующий хомут.

#### **Шаг 7. Подключение к электрической сети**

Это устройство следует подключать к розетке с заземлением, защищенной предохранителем на 16 А. При отсутствии заземления, выполненного в соответствии с местными правилами, компания-изготовитель снимает с себя всякую ответственность по возмещению ущерба.

- Подключение должно осуществляться в соответствии с местными нормами и правилами.
- Прибор следует устанавливать таким образом, чтобы место подключения шнура питания к электросети было легкодоступным.
- Если в вашем доме установлен предохранитель или автоматический выключатель, рассчитанный на ток меньше 16 А, обратитесь к квалифицированному электрику для установки предохранителя на 16 А.
- Напряжение в сети должно соответствовать напряжению, указанному в разделе «Технические характеристики».
- Запрещается подключение изделия к сети электропитания с помощью удлинителей или розеток с несколькими гнездами.

	<b>ПРЕДУПРЕЖДЕНИЕ:</b> Замену поврежденного шнура питания должен производить только специалист сервисного центра.
---	---

#### **3.2. Транспортировка изделия**



































1. Перед транспортировкой отключите изделие от электрической сети.
2. Отсоедините заливной и сливной шланги.
3. Слейте воду, оставшуюся в устройстве. См.6.5.
4. Установите транспортировочные болты в порядке, обратном их снятию (см. 3, шаг 3).

	Запрещается перевозить изделие, если предохранительные транспортировочные болты не установлены.
---	---

## 4 Подготовка к стирке

### 4.1. Сортировка белья

- Рассортируйте белье по типу ткани, цвету, степени загрязнения и допустимой температуре стирки.
- Следуйте указаниям на этикетках одежды и белья.

СИМВОЛЫ СТИРКИ БЕЛЬЯ												
 <b>Стирка</b>	Символы машинной стирки	 Обычная стирка	 Без глажки			 Деликатная стирка			 Ручная стирка	 Не подлежит стирке	 Без отжима	
	Температура воды	Максимум	95°C	70°C	60°C	50°C	40°C	30°C				
	Символ(ы)	•••	•••	••	•••	••	•					
 <b>Сушка</b>	Символы сушки	 Можно сушить в сушильной машине	 Без глажки			 Деликатная сушка			 Не сушить в сушильной машине	 Не сушить	 Химическая чистка запрещена	
	Настройки сушки											
		При любой температуре	При высокой температуре	При средней температуре	При низкой температуре	Без нагрева	Повесьте, чтобы высушить	Разложите, чтобы высушить	Повесьте влажным, чтобы высушить	Разложите в тени, чтобы высушить	Химическая чистка разрешена	
 <b>Гладить</b>	Гладить -											
	Сухим утюгом или с паром	Гладить при высокой температуре			Гладить при средней температуре			Гладить при низкой температуре			Не гладить	
	Максимальная температура	200°C			150°C			110°C				
 <b>Отбеливатель</b>	 Все отбеливатели применимы				 Можно применять отбеливатель (гипохлорит натрия)			 Отбеливание не допускается		 Допускается использование только отбеливателей, не содержащих хлор		

### 4.2. Подготовка белья к стирке

- Белье с металлическими элементами (например, бюстгалтеры на косточках, пряжки ремней и металлические пуговицы) может повредить машину. Перед стиркой снимите металлические детали или вложите белье в сетчатый мешочек или наволочку.
- Достаньте из карманов все предметы (монеты, ручки, скрепки и т.п.), выверните их и очистите. Наличие посторонних предметов может привести к повреждению машины или к сильному шуму во время работы.
- Сложите мелкие вещи (детские носочки, нейлоновые чулки и т.п.) в сетчатый мешочек или наволочку.
- Гардины следует помещать в барабан не сдавливая их. Перед стиркой снимите с них крепления.
- Застегните молнии, пришейте ослабленные пуговицы и зашейте разрывы.
- Для стирки изделий с этикетками «машинная стирка» или «ручная стирка» используйте только соответствующие программы.
- Не стирайте вместе цветное и белое белье. Новое цветное белье может сильно линять. Стирайте его отдельно.

- Перед стиркой необходимо соответствующим образом обработать сильно загрязненные места и пятна. В сомнительных случаях обратитесь в химчистку.
- Используйте только такие средства для подкрашивания или восстановления цвета и моющие средства, которые подходят для машинной стирки. Обязательно соблюдайте инструкции на упаковке.
- Стирайте брюки и тонкое белье, вывернув наизнанку.
- Изделия из ангорской шерсти перед стиркой поместите на несколько часов в морозильную камеру. Это уменьшит скатывание шерсти.
- Белье, сильно загрязненное мукой, известью, сухим молоком и т.п., перед загрузкой в машину следует вытряхнуть. Со временем загрязнения такого рода могут накопиться на внутренних компонентах машины и стать причиной ее повреждения.

### 4.3. Рекомендации по экономии электроэнергии

- Эти рекомендации помогут вам стирать экономно, не загрязняя окружающую среду.

## 4 Подготовка к стирке

- Загружайте в машину максимальное количество белья для выбранной программы, но не перегружайте машину (см. «Таблицу выбора программ и энергопотребления»).
- Строго соблюдайте инструкции, приведенные на упаковке моющего средства.
- Стирайте слабо загрязненное белье при низкой температуре.
- Для стирки небольшого количества слабо загрязненного белья используйте короткие программы.
- Используйте замачивание и стирку при высокой температуре только для сильно загрязненного белья или белья с пятнами.
- Если вы планируете сушить белье в сушильном автомате, установите максимально допустимую скорость отжима.
- Соблюдайте рекомендации по количеству моющего средства, указанные на его упаковке. Не используйте больше порошка, чем требуется.

### 4.4. Первое включение

Перед началом эксплуатации изделия выполните все необходимые процедуры подготовки, описанные в разделах «Установка» и «Важные инструкции по технике безопасности и охране окружающей среды». Чтобы подготовить стиральную машину для стирки белья, запустите программу «Очистка барабана». Если в машине отсутствует такая программа, примените метод, описанный в пункте 6.2.

 Используйте только те моющие средства, которые предназначены для стиральных машин.

 В стиральной машине может оставаться немного воды, использовавшейся в процессе контроля качества на предприятии-изготовителе. Это не представляет опасности для машины.

### 4.5. Правильный объем загрузки

Максимальный объем загрузки зависит от типа белья, степени загрязнения и используемой программы стирки. Машина автоматически регулирует объем воды в соответствии с весом загруженного белья.

 **ПРЕДУПРЕЖДЕНИЕ:** Используйте сведения, приведенные в «Таблице выбора программ и энергопотребления». Превышение допустимого объема загрузки приведет к ухудшению качества стирки, а также к повышенной вибрации и шуму во время работы машины.

Тип белья	Вес сухого белья (г)
Купальный халат	1200
Салфетка	100
Пододеяльник	700
Простыня	500
Наволочка	200
Скатерть	250
Полотенце	200
Полотенце для рук	100
Вечернее платье	200
Нижнее белье	100
Мужской рабочий комбинезон	600
Мужская сорочка	200
Мужская пижама	500
Блузы	100

### 4.6. Загрузка белья

1. Откройте дверцу загрузочного люка.
2. Расправьте белье и загрузите его в машину, не сжимая.
3. Закройте дверцу и прижмите ее, чтобы раздался щелчок замка. Следите, чтобы белье не защемило дверцей.

 Во время выполнения программы дверца загрузочного люка блокируется. Дверцу можно открыть только через некоторое время после завершения программы.

 **ПРЕДУПРЕЖДЕНИЕ:** Если белье распределено в барабане неправильно, это может привести к повышенной вибрации и шуму во время работы машины.

### 4.7. Использование моющего средства и кондиционера

 При использовании моющего средства, кондиционера, крахмала, красителя для тканей, отбеливателя или средства для удаления известковой накипи строго следуйте инструкциям изготовителя на упаковке моющего средства по применению и дозировке.

#### Распределитель моющих средств

Распределитель моющих средств имеет три отделения:

- (1) для замачивания
- (2) для основной стирки
- (3) для кондиционера
- (4) кроме того, в отделении для кондиционера есть сифон
- (5) в отделении для основной стирки имеется заслонка для использования жидких моющих средств

## 4 Подготовка к стирке

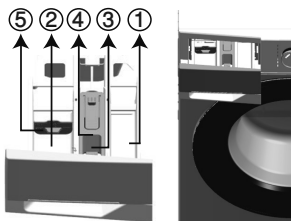

Не оставляйте распределитель моющих средств открытым во время выполнения программы стирки!

### Отделение «1» - для замачивания:

- Если используется программа без замачивания, не загружайте моющее средство в отделение «1».
- Не используйте жидкие и таблетированные моющие средства в отделении «1».
- При использовании моющих средств в специальном мешочке или распределяющем шарике не используйте программу с замачиванием. Поместите моющее средство в специальном мешочке или распределяющий шарик в барабан машины среди белья.

### Отделение «2» - для основной стирки:

- Перед запуском программы стирки загрузите моющее средство в отделение «2».
- Если вы хотите использовать жидкое моющее средство, нажмите на выступ заслонки, чтобы повернуть ее и опустить в нижнее положение. В нижнем положении заслонка послужит барьером для жидкого моющего средства. Если вы используете стиральный порошок, то заслонка должна быть установлена в верхнем положении (открыта).

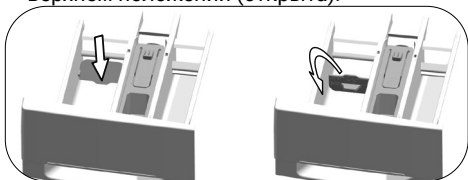

По мере необходимости промывайте заслонку водой.

При отложенном старте жидкие моющие средства могут оставлять на белье пятна. Если используется функция отложенного старта, жидкие моющие средства применять не следует.

### Отделение «3» - для кондиционера:

- Перед запуском программы стирки загрузите кондиционер в отделение «3» при необходимости.
- Не добавляйте кондиционер в отделение распределителя выше отметки

максимального уровня (> max <).

- Если кондиционер утратил текучесть, перед добавлением в распределитель разбавьте его водой.

### Выбор моющего средства

Выбор типа моющего средства зависит от типа и цвета ткани.

- Для цветного и белого белья следует использовать разные моющие средства.
- Для белья, требующего бережного обращения, следует использовать только специальные моющие средства (жидкие средства, средства для шерсти и т.д.).
- Для стирки изделий из темных тканей и лоскутных одеял рекомендуется использовать жидкие моющие средства.
- Для стирки шерстяных изделий следует использовать моющие средства, предназначенные специально для шерсти.



**ПРЕДУПРЕЖДЕНИЕ:** Используйте только те моющие средства, которые специально предназначены для стиральных машин.

**ПРЕДУПРЕЖДЕНИЕ:** Не используйте мыльный порошок.

### Дозировка моющих средств

Дозировка моющего средства зависит от количества белья, степени загрязнения и жесткости воды.

- Не превышайте дозировку, рекомендованную на упаковке моющего средства, во избежание повышенного пенообразования, некачественного полоскания, а также для экономии средств и, в конечном итоге, для защиты окружающей среды.
- Для стирки небольшого количества слабо загрязненного белья используйте меньшее количество моющего средства.

### Использование моющих средств в таблетках и капсулах

- Если используется моющее средство в капсулах поместите его перед стиркой прямо в барабан.
- Моющие средства в таблетках можно помещать как в распределитель моющих средств (отделение «2»), так и прямо в барабан перед стиркой.



При использовании моющих средств в таблетках в отделении распределителя может оставаться некоторое количество моющего средства. Такое моющее средство лучше помещать перед стиркой прямо в барабан среди белья (в нижнюю часть барабана).

### Использование крахмала

- Добавлять жидкий крахмал, порошкообразный крахмал или краситель для тканей следует в отделение «3» (для кондиционера).
- Не используйте одновременно кондиционер и крахмал.

## 4 Подготовка к стирке

- После использования крахмала протрите барабан чистой влажной тканью.

### Использование отбеливателей

- Выберите программу с замачиванием и добавьте отбеливатель в отделение «1». Можно также выбрать программу с дополнительным циклом полоскания и загрузить отбеливатель в отделение «2», когда машина набирает воду для первого цикла полоскания.
- Не смешивайте отбеливатель с моющим средством.
- Используйте небольшое количество отбеливателя (около 50 мл) и тщательно прополаскивайте белье, поскольку отбеливатель может вызывать раздражение кожи. Не наливайте отбеливатель на белье

и не используйте его при стирке цветного белья.

- При использовании кислородного отбеливателя выберите программу с низкой температурой.
- Кислородные отбеливатели можно использовать вместе с моющим средством. Однако, если они отличаются по консистенции, сначала загрузите в отделение «2» моющее средство и подождите, пока оно смоеется водой. Затем, пока машина все еще набирает воду, добавьте в это же отделение отбеливатель.

## 4.8. Рекомендации по эффективной стирке

		Белье			
		Светлое и белое	Цветные ткани	Темное	Деликатные/ шерстяные/ шелковые изделия
Рекомендуемый температурный диапазон:		40–90 °C	Холодная вода – 40°C	Холодная вода – 40°C	Холодная вода – 30°C
Степень загрязнения	<b>Значительное загрязнение</b> (Трудновыводимые пятна, например, от травы, кофе, фруктов и крови)	Может возникнуть необходимость в предварительной обработке пятен или стирке. Рекомендуются для стирки белого белья порошкообразные и жидкие моющие средства можно использовать в дозировках, подходящих для стирки сильно загрязненных вещей. Порошкообразные моющие средства рекомендуется использовать для выведения пятен от глины и земли, а также пятен, чувствительных к отбеливателям.	Рекомендуемые для стирки цветного белья порошкообразные и жидкие моющие средства можно использовать в дозировках, подходящих для стирки значительно загрязненных вещей. Порошкообразные моющие средства рекомендуется использовать для выведения пятен от глины и земли, а также пятен, чувствительных к отбеливателям. Используйте моющие средства, не содержащие отбеливатель.	Рекомендуемые для стирки цветного и темного белья жидкие моющие средства можно использовать в дозировках, подходящих для этих типов загрязнений.	Отдавайте предпочтение жидким моющим средствам для стирки деликатных вещей. Шерстяные и шелковые вещи следует стирать специальными моющими средствами, предназначенными для стирки шерстяных изделий.
	<b>Среднее загрязнение</b> (Например, пятна от прикосновения тела на воротниках и манжетах) <b>Незначительное загрязнение</b> (Без видимых пятен)	Рекомендуемые для стирки белого белья порошкообразные и жидкие моющие средства можно использовать в дозировках, подходящих для стирки средне и незначительно загрязненных вещей.	Рекомендуемые для стирки цветного белья порошкообразные и жидкие моющие средства можно использовать в дозировках, подходящих для стирки средне и незначительно загрязненных вещей. Используйте моющие средства, не содержащие отбеливатель.		

## 5 Эксплуатация машины

### 5.1. Панель управления

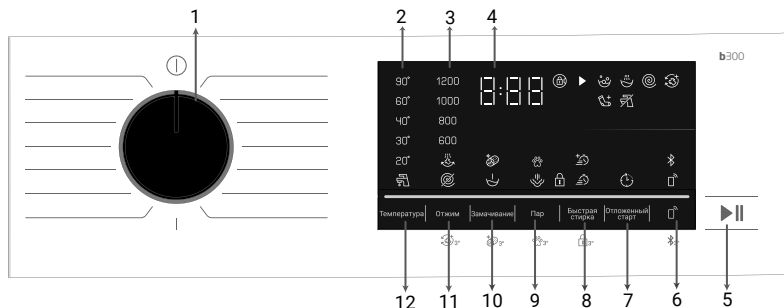

1. Ручка выбора программ
2. Световые индикаторы выбора температуры
3. Световые индикаторы выбора скорости отжима
4. Дисплей
5. Кнопка «Старт/Пауза»
6. Кнопка дистанционного управления
7. Кнопка «Отложенный старт»
8. Кнопка дополнительной функции 3
9. Кнопка дополнительной функции 2
10. Кнопка дополнительной функции 1
11. Кнопки выбора скорости отжима
12. Кнопка выбора температуры

#### 5.1.1. Символы на дисплее

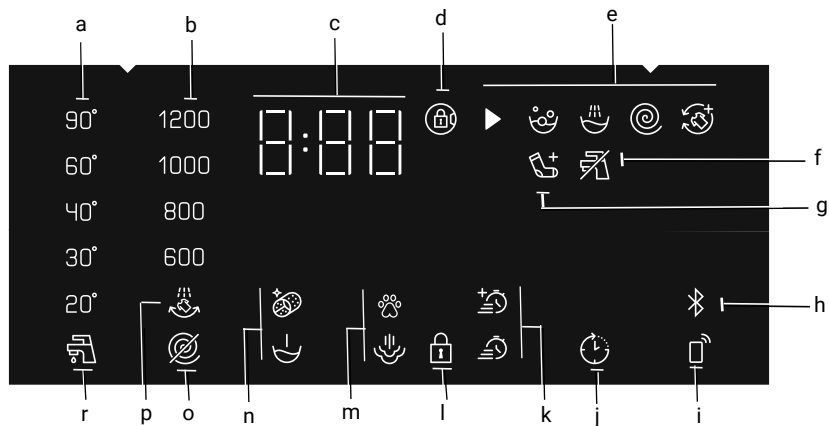

- a. Индикатор температуры
- b. Индикатор скорости отжима
- c. Индикатор времени
- d. Символ включенной блокировки дверцы
- e. Индикатор хода выполнения программы
- f. Индикатор отсутствия воды
- g. Индикатор добавления белья
- h. Индикатор Bluetooth-соединения
- i. Индикатор дистанционного управления
- j. Индикатор отложенного старта
- k. Индикаторы дополнительной функции 3
- l. Символ включенной блокировки от детей
- m. Индикаторы дополнительной функции 2
- n. Индикаторы дополнительной функции 1
- o. Индикатор режима без отжима
- p. Индикатор задержки полоскания
- q. Индикатор холодной воды
- r. Индикатор задержки полоскания



Изображения, использованные в этом разделе для более наглядного описания машины, носят схематический характер и могут не соответствовать в точности функциям вашей машины.

## 5 Эксплуатация машины

### 5.2. Подготовка стиральной машины

1. Проверьте, надежно ли подсоединены шланги.
2. Включите машину в электросеть.
3. Полностью откройте кран.
4. Загрузите белье в машину.
5. Добавьте моющее средство и кондиционер.

### 5.3. Выбор программы и рекомендации по эффективной стирке

1. Выберите программу из «Таблицы программ и энергопотребления» в соответствии с типом белья, его количеством, степенью загрязнения и температурой стирки.
2. Выберите необходимую программу с помощью ручки выбора программ.

Ориентировочные значения для программ Синтетика						
	Максимальная загрузка (кг)	Расход воды (л)	Потребление энергии (кВт/ч)	Продолжительность программы (минимальная)	Остаточная влажность (%) **	Остаточная влажность (%) **
Синтетика 60	2,5	60	1.20	100/120	≤ 1000	> 1000
Синтетика 40	2,5	58	0.85	90/110	45	40

\*Время выполнения выбранной программы отображается на дисплее машины. Фактическое время стирки может несколько отличаться от значения на дисплее. Это нормально.

\*\*Содержание влаги после отжима может отличаться в зависимости от выбранной скорости вращения.

### 5.4. Отображаемая продолжительность программы

Продолжительность программы можно просмотреть на дисплее вашей стиральной машины во время выбора программы. В зависимости от количества белья, загруженного в машину, пенообразования, условий несбалансированной загрузки, колебаний электропитания, давления воды и настроек программы продолжительность программы автоматически регулируется во время ее выполнения.

**ОСОБЫЙ СЛУЧАЙ:** При запуске программ «Хлопок» и «Хлопок Эко» на дисплее отображается продолжительность половинной загрузки. Это наиболее распространенный вариант использования. После запуска программы через 20-25 минут машина определяет фактическую загрузку. И если обнаруженная нагрузка превышает половину загрузки, программа стирки будет соответствующим образом скорректирована, а продолжительность программы автоматически увеличится. Вы можете следить за этим изменением на дисплее.

## 5 Эксплуатация машины

### 5.5. Таблица программ и энергопотребления

						Дополнительные функции				
Программа		Максимальная загрузка (кг)	Расход воды (л)	Потребление энергии (кВт/ч)	Максимальная скорость отжима (об/мин)	Замачивание	Быстрая стирка	Удаление шерсти домашних животных	Пар	Легкая глажка
Хлопок	до 90	6,5	75	2,00	1200	•	•	•	•	•
Хлопок	до 60	6,5	75	1,60	1200	•	•	•	•	•
Хлопок	до 40	6,5	73	1,05	1200	•	•	•	•	•
Хлопок Эко	до 60**	6,5	54	1,22	1200					
Синтетика	до 60	2,5	60	1,20	1200	•	•	•	•	•
Синтетика	до 40	2,5	58	0,85	1200	•	•	•	•	•
Экспресс	до 90	6,5	65	1,95	1200		•		•	•
Экспресс	до 60	6,5	65	1,00	1200		•		•	•
Экспресс	до 30	6,5	63	0,15	1200		•		•	•
Экспресс + Быстрая стирка	до 30	2	37	0,10	1200		•		•	•
Шерсть / Ручная стирка	до 40	1,5	50	0,50	1200					
Бережная	до 40	2,5	45	0,70	800					
Пух	до 60	1,5	60	1,00	1000				•	
Спорт / Мембрана	до 40	2,5	45	0,50	1200	•				
Тёмные вещи / Джинсы	до 40	2,5	60	0,80	1200	•	•	•	•	•
Удаление пятен	до 60	3	75	1,55	1200	•	•			
Рубашки	до 60	2,5	50	0,75	800	•	•	•	*	•
Анти-аллергия	до 90	6,5	105	2,10	1200				*	
Очистка барабана	90	-	65	2,10	600				*	
Загруженная программа***										
Микс	до 40	3	62	0,75	800	•	•		•	•
Нижнее белье	до 30	1	55	0,30	600					
Мягкие игрушки	до 40	1	53	0,50	600					
Полотенца	до 60	2	75	1,20	1000				•	
Занавески	до 40	2	55	0,65	800	•				

• : Возможность выбора

\* : Выбор осуществляется автоматически, отменить его нельзя.

\*\* : Данная программа при полной загрузке и максимальных оборотах вращения барабана является эталонной программой в соответствии со стандартом EN 60456.

\*\*\* : Данные программы могут использоваться через приложение HomeWhiz.

	С целью экономии электроэнергии фактическая температура стирки может быть ниже, чем указанная в таблице программ.
	Фактические значения расхода воды и электроэнергии могут отличаться от указанных в таблице в зависимости от давления, температуры и жесткости воды, температуры окружающей среды, типа и количества белья, использования дополнительных функций и скорости отжима, а также от напряжения в сети электропитания.
	Время выполнения выбранной программы стиральной машины отображается на дисплее. В зависимости от количества белья, загруженного в машину, возможна разница в 1-1,5 часа между временем выполнения, указанным на дисплее, и фактическим выполнением цикла работы.
	Набор дополнительных функций может отличаться от приведенного в таблице в зависимости от модели стиральной машины.

### 5.6. Основные программы

В зависимости от типа ткани используйте следующие основные программы стирки.

#### • **Хлопок**

Программа предназначена для стирки прочных изделий из хлопка (постельное белье, полотенца, купальные халаты, нижнее белье и пр.). Если нажата кнопка активации функции быстрой стирки, длительность программы значительно сокращается, однако при этом обеспечивается эффективная стирка за счет интенсивных движений барабана. Если функция быстрой стирки не выбрана, обеспечивается качественная стирка и полоскание сильно загрязненного белья.

#### • **Синтетика**

Данная программа используется для стирки синтетических изделий (таких как рубашки, блузки, синтетические/хлопчатобумажные смешанные ткани и пр.). При выборе функции быстрой стирки, продолжительность программы значительно сокращается, и машина работает с высокой эффективностью. Если функция быстрой стирки не выбрана, обеспечивается качественная стирка и полоскание сильно загрязненного белья.

#### • **Шерсть / Ручная стирка**

Применяйте для стирки шерстяных или деликатных изделий. Температуру стирки изделий следует выбирать в соответствии с информацией, указанной на этикетках белья. С помощью этой программы стирка выполняется очень бережно, чтобы не повредить белье.

#### • **Хлопок Эко (экономичный режим)**

С помощью этой программы можно стирать прочные ткани средней загрязненности из хлопка и льна. Стирка длится дольше, чем при использовании остальных программ, однако обеспечивается значительная экономия электроэнергии и воды. Фактическая температура воды может отличаться от указанной. При загрузке меньшего объема белья в машину (например, половины объема барабана или меньше) время выполнения этапов программы может автоматически сокращаться. Таким образом, потребление энергии и воды сокращается и стирка получается более экономной.

#### • **Анти-аллергия (с применением пара)**

Выполнение стадии обработки паром в начале программы позволяет легко размягчить загрязнения. С помощью этой программы стирайте белье (детскую одежду, постельное и нижнее белье и т. п.), которому требуется противоаллергическая и гигиеническая стирка в условиях высокой температуры и длительных интенсивных циклов. Высокая степень гигиены достигается благодаря применению пара перед выполнением программы, длительному времени нагревания и дополнительному этапу полоскания.

\* Программа была протестирована Британским Фондом по борьбе с аллергией (Allergy UK) при температуре 60°C и была сертифицирована

как эффективная в борьбе с аллергенами, бактериями и плесенью.

#### • **Бережная**

Программа предназначена для стирки деликатного белья, такого как вязаные изделия из смеси хлопка/синтетики или трикотажа. Данная программа обеспечивает более деликатный режим стирки. Стирайте изделия, которые могут полинять, при температуре 20 градусов или выбрав функцию холодной стирки.

#### • **Экспресс**

Используйте эту программу с сокращенным циклом для стирки изделий из хлопка с незначительными загрязнениями и не имеющих пятен. Когда выбрана функция быстрой стирки, продолжительность этой программы можно сократить до 14 минут. При выборе функции быстрой стирки можно стирать максимум 2 кг белья.

#### • **Тёмные вещи / Джинсы**

Используйте эту программу для сохранения цвета темной одежды или джинсов. С помощью этой программы обеспечивается высокоэффективная стирка даже при низкой температуре за счет специальных движений барабана. Для стирки темного белья рекомендуется использовать жидкие моющие средства или средства для шерсти. Не стирайте деликатные вещи, содержащие шерсть.

#### • **Микс**

Применяется для совместной стирки изделий из хлопка и синтетических тканей без сортировки.

#### • **Рубашки (с применением пара)**

Эта программа предназначена для одновременной стирки рубашек из хлопка, синтетических и смешанных тканей. После завершения программы применяется специальный режим вращения барабана и пар, благодаря чему уменьшается количество складок на рубашках.

• Рекомендуется нанести средство для предварительной обработки непосредственно на одежду или добавить его в моющее средство, когда машина начинает брать воду из распределителя моющего средства. Таким образом вы можете достичь такой же эффективности, как и при обычной стирке, но затратив гораздо меньше времени. Долговечность ваших рубашек продлевается.

#### • **Спорт / Мембрана**

Данная программа предназначена для стирки спортивной и верхней одежды, состоящей из смеси хлопка и синтетики, а также мембранных водоотталкивающих материалов и т.д. Она обеспечивает деликатную стирку вашей одежды благодаря специальным вращательным движениям.

#### • **Удаление пятен**

В данной стиральной машине предусмотрена специальная программа обработки пятен, позволяющая эффективно удалять пятна различного происхождения. Применяйте

## 5 Эксплуатация машины

данную программу только для износостойкого хлопкового белья с прочной окраской. Не применяйте данную программу для стирки деликатных и окрашивающих изделий. Перед стиркой ознакомьтесь с информацией этикеток изделий (рекомендуется для рубашек из хлопка, брюк, шорт, футболки, детской одежды, пижам, фартуков, скатертей, постельного белья, банных и пляжных полотенец, салфеток, носков, нижнего белья из хлопка, пригодных для продолжительной стирки при высокой температуре). Автоматическая программа удаления пятен может удалять 24 вида пятен. Они разделены на три группы в соответствии с выбором функции быстрой стирки:

Функция быстрой стирки не выбрана:	Кнопка функции быстрой стирки нажата 1 раз:	Кнопка функции быстрой стирки нажата 2 раза:
Пот	Кровь	Чай
Грязь на воротнике	Шоколад	Кофе
Пища	Пудинг	Фруктовый сок
Майонез	Трава	Кетчуп
Заправка к салату	Грязь	Красное вино
Макияж	Яйцо	Крахмал
Машинное масло	Сливочное масло	Джем
Детское питание	Карри	Уголь

- Выберите программу обработки пятен.

- В группах выше выберите пятно, которое требуется очистить, и с помощью кнопки быстрой стирки и кнопки дополнительной функции выберите соответствующую группу.

- Внимательно прочтите информацию на этикетке изделия и проверьте правильность настройки температуры и скорости вращения барабана.

### • Пух

С помощью этой программы можно стирать куртки, жилеты, пиджаки, содержащие перья и имеющие этикетку «машинная стирка».

### • Нижнее белье

Предназначена для стирки деликатной одежды, для которой допускается только ручная стирка, а также деликатного нижнего женского белья. Небольшое количество изделий следует стирать в сетчатом мешке для стирки. Крючки, пуговицы, молнии и т. п. должны быть застегнуты.

### • Мягкие игрушки

Поскольку мягкие игрушки изготовлены из деликатных тканей, их необходимо стирать с помощью деликатной стирки. Программа «Мягкие игрушки» защищает их благодаря деликатным движениям при стирке и специальным режимам вращения барабана. Рекомендуется использовать жидкие моющие средства.



Стирать хрупкие игрушки с твердыми поверхностями категорически запрещено.

Не допускается стирка игрушек вместе с одеждой, поскольку игрушки могут повредить белье.

### • Полотенца

Эта программа используется для стирки износостойкого хлопкового белья (например, полотенец). При загрузке полотенец следите за тем, чтобы они не прижимались к манжете загрузочного люка или стеклу дверцы.

### • Занавески

Эта программа предназначена для стирки штор и тюлевых гардин. Так как из-за сетчатой структуры образуется обильная пена, в отделение для основной стирки следует добавлять меньше моющего средства, чем обычно. В этой программе используется особый режим отжима, благодаря которому шторы и гардины меньше сминаются. Не загружайте шторы сверх допустимой нормы во избежание их повреждения.



При использовании этой программы рекомендуется применять моющие средства, специально предназначенные для стирки занавесок.

### • Загруженная программа

Это специальная программа, с помощью которой вы можете загружать различные программы по необходимости. Сначала в приложении HomeWhiz вы видите программу по умолчанию. С помощью приложения HomeWhiz вы можете выбрать программу из заданного списка и внести в нее изменения перед использованием.



Если вы хотите использовать функции HomeWhiz и дистанционного управления, выберите «Загруженная программа». Подробную информацию см. в разделе 5.17.

### • Полоскание

Отдельный цикл полоскания, который можно использовать просто для полоскания или подкрахмаливания белья.

### • Отжим+Слив

Эта программа позволяет удалить воду из одежды или слить воду из машины.

Перед запуском этой программы нужно выбрать необходимую скорость отжима, а затем запустить программу, нажав кнопку «Старт/Пауза». Сначала выполняется откачка воды из машины, а затем – отжим белья при выбранной скорости и откачка отжатой воды. Если отжим не требуется, а нужно только откачать воду из машины, выберите программу «Слив+Отжим», затем с помощью кнопки регулировки скорости отжима выберите функцию «Без отжима». Нажмите кнопку «Старт/Пауза».

## 5 Эксплуатация машины



Для тонкого белья следует устанавливать пониженную скорость отжима.

### 5.7. Выбор температуры



При выборе программы на индикаторе температуры отображается значение температуры, рекомендованное для данной программы. Если нужно понизить температуру, нажмите кнопку регулирования температуры. Температура будет постепенно понижаться.



Если программа еще не начала цикл нагревания воды, температуру можно изменить, не переключая машину в режим «Пауза». Если после понижения температуры до уровня стирки в холодной воде снова нажать кнопку выбора температуры, на дисплее будет показана максимальная температура, рекомендованная для выбранной программы. Чтобы понизить температуру, снова нажмите кнопку выбора температуры.

### 5.8. Выбор скорости отжима



При выборе программы на индикаторе скорости отжима отображается скорость отжима, рекомендованная для данной программы.

Если нужно снизить скорость отжима, нажмите кнопку регулировки скорости отжима. Скорость отжима будет постепенно уменьшаться. После этого в зависимости от модели машины на дисплее отобразятся функции «Задержка полоскания» и «Без отжима». Если выбрана опция «Без отжима», световые индикаторы скорости отжима не загораются.

#### Задержка полоскания

Если нет необходимости выгружать белье сразу после завершения программы стирки, можно использовать функцию задержки полоскания и после последнего полоскания оставить белье в воде, чтобы предотвратить его сминание. Если после этого необходимо слить воду без отжима белья, нажмите кнопку «Старт/Пауза». После слива воды программа возобновит работу и закончит цикл стирки.

Чтобы отжать оставленное в воде белье, выберите скорость отжима и нажмите кнопку

«Старт/Пауза». Выполнение программы продолжится. Будет выполнен слив воды и отжим, после чего программа завершится.



Пока программа не начнет цикл отжима, скорость отжима можно изменить, не переключая машину в режим «Пауза».

### 5.9. Выбор дополнительных функций



Нужные дополнительные функции следует выбирать перед запуском программы. Кроме того, во время работы машины вы можете также выбрать или отменить дополнительные функции, совместимые с выполняемой программой, без нажатия кнопки «Старт/Пауза». Для этого машина должна находиться на стадии, предшествующей дополнительной функции, которую вы собираетесь выбрать или отменить. Если выбор или отмена дополнительной функции невозможны, индикатор соответствующей функции выдаст предупреждение в виде 3-кратного мигания.



В случае выбора функции, несовместимой с первой выбранной до запуска машины, включается функция, выбранная последней, а предыдущая отменяется.

Если дополнительная функция несовместима с программой, выбрать ее нельзя. (См. «Таблицу выбора программ и энергопотребления».)

Кнопки выбора дополнительных функций могут отличаться в зависимости от модели стиральной машины.

#### • Замачивание

Нужна только для сильно загрязненного белья. Не используйте замачивание без необходимости, чтобы сэкономить электроэнергию, воду, моющие средства и время. Если выбрана эта функция, осуществляется интенсивная стирка белья с меньшим количеством воды, а в конце этого этапа цикл стирки продолжится после доливки воды. Таким образом обеспечивается более быстрое удаление пятен.



Для штор и тюлевых гардин рекомендуется применять предварительную стирку без моющего средства.

#### • Быстрая стирка

При выборе этой функции продолжительность соответствующей программы сокращается на 50%. Благодаря оптимизированным этапам

## 5 Эксплуатация машины

стирки, высокой механической активности и оптимальному потреблению воды достигается эффективная стирка за короткий период времени.



При выборе этой дополнительной функции следует загружать в машину половину максимального количества белья, указанного в таблице программ.

### • Пар

Эта программа используется для сокращения количества складок и времени глажки при загрузке небольшого объема хлопчатобумажного, синтетического или смешанного белья без пятен.

### • Дистанционное управление

Эта кнопка дополнительной функции используется для установки связи между машиной и интеллектуальными устройствами. Подробные сведения см. в разделе 5.17. «Функция HomeWhiz и дистанционное управление».

### • Настраиваемая программа

Эта дополнительная функция предназначена только для программ «Хлопок» и «Синтетика» в сочетании с приложением HomeWhiz. После включения этой дополнительной функции вы можете добавить в программу четыре дополнительных этапа полоскания. Вы можете выбрать и использовать некоторые дополнительные функции, несмотря на их отсутствие в вашей машине. Вы можете увеличивать и уменьшать время программ «Хлопок» и «Синтетика» в безопасном диапазоне.



При выборе дополнительной функции «Загруженная программа» эффективность стирки и энергопотребление будут отличаться от заявленных значений.

### 5.9.2. Функции/программы, выбираемые нажатием и удерживанием кнопок в течение 3 секунд

#### • Очистка барабана 3"

Для выбора программы нажмите и удерживайте кнопку дополнительной функции 1 в течение 3 секунд. Она предназначена для очистки и дезинфекции барабана. Эту программу следует применять каждые 1–2 месяца. Программу следует запускать, когда машина полностью пуста. Для получения лучшего результата положите средство для удаления накипи для стиральных машин в отделение для моющего средства «2». После завершения программы оставьте дверцу загрузочного люка приоткрытой, чтобы просушить машину внутри.



Эта программа не предназначена для стирки белья. Ее следует использовать только для ухода за стиральной машиной.



Не запускайте эту программу, если в машине есть какие-либо предметы. В этом случае машина определит, что барабан загружен, и прекратит выполнение программы.

### • Блокировка от детей 3"

Используйте функцию блокировки от детей для предотвращения их вмешательства в работу машины. Этим вы можете предотвратить изменения выполняемой программы.



Если повернуть ручку выбора программы, когда включена блокировка от детей, прозвучит звуковое предупреждение. После включения блокировки от детей невозможно изменить температуру и скорость отжима, а также выбрать или отменить дополнительные функции.

Если повернуть ручку выбора программ в другое положение, когда включена блокировка от детей, продолжается выполнение текущей программы.

### Включение режима блокировки от детей:

Нажмите и удерживайте в течение 3 секунд кнопку дополнительной функции 3. Пока вы будете удерживать нажатой эту кнопку, на дисплее будут появляться символы «3-2-1». Затем на дисплее загорится символ блокировки от детей.

### Чтобы отменить режим блокировки от детей:

Во время работы программы нажмите и удерживайте кнопку дополнительной функции 3 в течение 3 секунд. Пока вы будете удерживать нажатой эту кнопку, на дисплее будут появляться символы «3-2-1». После завершения отсчета с дисплея исчезнет символ блокировки от детей, это означает, что блокировка от детей выключена.



Если ни одна из программ не выполняется, режим блокировки от детей можно также отменить поворотом ручки выбора программ в положение «Вкл./Выкл.» с последующим выбором другой программы.



При перебоях подачи электроэнергии или отключении машины от сети блокировка от детей остается включенной.

### • Легкая глажка 3"

Выбор этой функции осуществляется после нажатия и удержания в течение 3 секунд кнопки выбора скорости отжима и загорания индикатора хода выполнения соответствующего этапа программы. После выбора этой функции барабан вращается до 8 часов для предотвращения сминания белья после завершения программы. Можно отменить программу и вынуть белье в любое время в течении этого 8-ми часового периода.

## 5 Эксплуатация машины

Для отмены функции нажмите кнопку выбора функции. Символ будет гореть до тех пор, пока функция не будет отменена. Если не отменить функцию, она так же активируется в других программах, в которых есть возможность выбора этой функции.

• **Удаление шерсти домашних животных**  3"  
Для выбора этой функции нажмите кнопку дополнительной функции 2 и удерживайте ее в течение 3 секунд. Эта функция предназначена для более эффективного удаления шерсти с одежды. При выборе этой функции к стандартной программе добавляется цикл предварительной стирки и дополнительный цикл полоскания. Кроме того, стирка выполняется в большем количестве воды и способствует более эффективной очистке одежды от шерсти животных.

### • Bluetooth 3"

Вы можете использовать функцию Bluetooth-соединения для подключения машины к вашему интеллектуальному устройству. Таким образом, вы можете использовать интеллектуальное устройство для получения сведений о вашей машине и управления ей.

#### Чтобы включить Bluetooth-соединение:

Нажмите и удерживайте кнопку функции дистанционного управления в течение 3 секунд. Образуется отсчет «3-2-1», а затем на дисплее появится символ «». Символ начнет мигать при соединении машины с интеллектуальным устройством. После установления связи символ будет гореть постоянно.

#### Чтобы отключить Bluetooth-соединение:

Нажмите и удерживайте кнопку функции дистанционного управления в течение 3 секунд. Образуется отсчет «3-2-1», а затем на дисплее символ «» погаснет.



Для включения Bluetooth-соединения необходимо выполнить первую настройку приложения HomeWhiz. После настройки переведите ручку в положение загрузки программы/ дистанционного управления и нажмите кнопку функции дистанционного управления, чтобы включить Bluetooth-соединение.

### 5.10. Отложенный старт

С помощью функции «Отложенный старт» можно отложить окончание выполнения программы на срок до 24 часов.

Если необходимо отменить функцию выключите и включите машину заново.



При установке отложенного старта не используйте жидкие моющие средства! На одежде могут появиться пятна.

1. Откройте дверцу загрузки, загрузите белье и добавьте моющее средство в распределитель.
2. Выберите программу стирки, температуру, скорость отжима и, при необходимости, выберите дополнительные функции.

3. Установите нужное время с помощью кнопки «Отложенный старт».

4. Нажмите кнопку «Старт/Пауза». На дисплее будет показано заданное время окончания выполнения программы, состоящие из времени окончания и длительности выбранной программы. После этого начнется обратный отсчет времени.



Пока идет отсчет времени отложенного старта, можно добавлять белье в машину.

5. По истечении времени отложенного старта на дисплее будет показана продолжительность выполнения выбранной программы и начнется цикл стирки.

### 5.11. Ход выполнения программы

За ходом выполнения программы можно следить с помощью индикатора выполнения программы. В начале каждого цикла программы включается соответствующий индикатор. В ходе выполнения программы можно изменить выбор дополнительных функций, скорость отжима и температуру без остановки выполняющейся программы. Все изменения можно выполнять только до начала этапа, к которому относятся эти изменения. Если изменения не соответствуют выполняемой программе, соответствующий индикатор трижды мигнет.



Если машина не переходит к этапу отжима, то либо включена функция остановки с водой, либо сработала система автоматического контроля балансировки из-за неравномерного распределения белья внутри барабана.

### 5.12. Блокировка дверцы загрузочного люка

Дверца загрузочного люка стиральной машины снабжена системой блокировки, предотвращающей возможность ее открывания при высоком уровне воды. Когда загрузочная дверца закрыта, на дисплее горит индикатор .



Если выбрана функция дистанционного управления, дверца будет заблокирована. Для открытия дверцы необходимо нажать на кнопку дистанционного управления для изменения программы с целью отключения этой функции.

#### Открытие дверцы загрузочного люка при отключении питания



В случае отключения электричества возможно открыть дверцу загрузочного люка вручную с помощью аварийной рукоятки, расположенной под крышкой фильтра насоса.

## 5 Эксплуатация машины



### ПРЕДУПРЕЖДЕНИЕ:

Чтобы исключить перелив воды перед открытием дверцы загрузочного люка, убедитесь в отсутствии воды внутри машины.

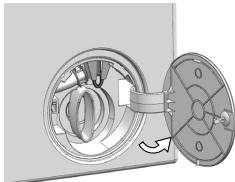

- Откройте крышку фильтра насоса.

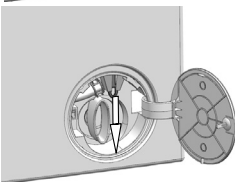

- Потяните вниз трос аварийного открытия дверцы загрузочного люка с помощью инструмента и отпустите.

- Открыв дверцу загрузочного люка, верните трос на место.
- Если дверца загрузочного люка не открывается, попробуйте еще раз, потянув за рукоятку.

### 5.13. Изменение настроек после запуска программы

#### Переключение машины в режим остановки

Чтобы во время выполнения программы переключить стиральную машину в режим остановки следует нажать кнопку «Старт/Пауза». Индикатор этапа стирки, который выполнялся на момент остановки, начнет мигать, предупреждая о переключении стиральной машины в режим остановки.

#### Изменение выбора дополнительных функций, скорости отжима и температуры

В зависимости от этапа выполнения программы можно выбрать или отменить дополнительные функции. См. раздел «Выбор дополнительных функций».

Вы также можете изменить настройки скорости отжима и температуры стирки. См. разделы «Выбор скорости отжима» и «Выбор температуры».



Если изменение настроек запрещено, соответствующий индикатор трижды мигнет.

#### Добавление или извлечение белья

Если уровень воды в машине допустимый, то при нажатии кнопки «Старт/Пауза» символ блокировки загрузочной дверцы погаснет и блокировка будет деактивирована, что позволит вам добавить/извлечь белье. После закройте дверцу и нажмите кнопку «Старт/Пауза» чтобы возобновить цикл стирки.

Если при нажатии кнопки «Старт/Пауза» уровень воды недопустимый, то блокировку дверцы невозможно деактивировать и

символ блокировки загрузочной дверцы будет продолжать светиться на дисплее. В таком случае добавление или извлечение белья невозможно.



Если температура воды в машине выше 50°, отключить блокировку загрузочной дверцы невозможно по соображениям безопасности, даже если уровень воды допустимый.

### 5.14. Отмена программы

Чтобы отменить программу, поверните ручку выбора программы в положение, соответствующее другой программе. Выбранная ранее программа будет отменена. После отмены программы индикатор «Завершение/Отмена» начнет непрерывно мигать.

При повороте ручки выбора программы текущая программа отменяется, однако слив воды из машины не производится. После выбора и запуска новой программы ее выполнение начнется в зависимости от того, на каком этапе была остановлена предыдущая программа. Например, машина может начать закачку дополнительного количества воды или же продолжить стирку, используя уже имеющуюся в барабане воду.



В зависимости от того, на каком этапе была отменена предыдущая программа, после выбора и запуска новой программы, возможно, потребуется добавить моющее средство и кондиционер.

### 5.15. Завершение программы

После завершения программы на дисплее появится надпись «End». Если не нажимать кнопки в течение 10 минут, машина перейдет в выключенный режим. Дисплей и все индикаторы погаснут. Если нажать любую кнопку, отобразятся индикаторы выполненных этапов программы.

### 5.16. Особенности «Режима ожидания» вашей машины

Машина автоматически перейдет в режим энергосбережения, если после включения машины с помощью кнопочного выключателя не будет запущена какая-либо программа, либо не будет выполнена другая процедура на стадии выбора, либо не будет выполнено никаких действий в течение двух минут после того, как выбранная вами программа закончилась. При этом уменьшается яркость свечения индикаторов. Кроме того, если на дисплее машины отображалась продолжительность выполнения программы, он погаснет. После поворота ручки выбора программ или нажатия любой кнопки предыдущее состояние индикаторов и дисплея восстановится. Настройки, которые вы делаете при выходе из режима энергосбережения, могут измениться. Перед запуском программ убедитесь в правильности текущих настроек.

## 5 Эксплуатация машины

Если необходимо, установите эти настройки снова. Это не является неисправностью.

### 5.17. Функция HomeWhiz и дистанционное управление

HomeWhiz позволяет использовать интеллектуальное устройство для проверки стиральной машины и получения информации о ее состоянии. С помощью приложения HomeWhiz можно воспользоваться интеллектуальным устройством для выполнения различных процедур, которые также можно выполнить на машине. Кроме того, некоторые функции доступны только при использовании HomeWhiz.

Вам нужно загрузить приложение HomeWhiz из магазина приложений вашего интеллектуального устройства, чтобы воспользоваться функцией Bluetooth вашей машины.

Для установки приложения убедитесь в том, что ваше интеллектуальное устройство подключено к Интернету.

Если вы используете приложение впервые, соблюдайте приведенные на экране инструкции для регистрации учетной записи пользователя. После завершения процедуры регистрации вы сможете воспользоваться этой учетной записью для управления всеми вашими изделиями с функцией HomeWhiz.

Коснитесь «Добавить/удалить устройство» в приложении HomeWhiz, чтобы просмотреть устройства, сопряженные с вашей учетной записью. Вы можете выполнить процедуры сопряжения с изделиями на этой странице.

После установки приложения функция HomeWhiz позволяет вашей стиральной машине отправлять извещающие уведомления через ваше интеллектуальное устройство.



Для использования функции HomeWhiz на вашем интеллектуальном устройстве должно быть установлено приложение, а ваша стиральная машина должна быть подключена к интеллектуальному устройству через Bluetooth. Если ваша стиральная машина не подключена к интеллектуальному устройству, она работает как устройство без функции HomeWhiz.

### 5.18. Настройка HomeWhiz

Для запуска приложения необходимо установить соединение между вашей машиной и приложением HomeWhiz.

- При первом добавлении машины коснитесь кнопки «Добавить/удалить устройство» в приложении HomeWhiz.
- Перед началом настройки убедитесь в том, что машина выключена. Одновременно нажмите кнопку температуры и кнопку функции дистанционного управления и удерживайте их в течение 3 секунд, чтобы перевести машину в режим настройки HomeWhiz.



- Когда машина находится в режиме настройки HomeWhiz, на дисплее отображается анимация, а значок Bluetooth мигает, пока не будет выполнено соединение машины с интеллектуальным устройством. В этом режиме работает только ручка выбора программ. Другие кнопки недоступны.



- На экране приложения выберите стиральную машину и нажмите «Далее».
- Следуйте инструкциям на экране, пока HomeWhiz не спросит у вас, какой прибор вы хотите подключить к вашему интеллектуальному устройству.
- При успешном соединении стиральной машины с вашим устройством дисплей автоматически переходит в нормальный режим, значок Bluetooth остается включенным и воспроизводится мелодия успешного завершения установки.
- Вернитесь в приложение HomeWhiz и дождитесь завершения настройки. После завершения настройки введете имя вашей стиральной машины. Теперь вы можете увидеть добавленное устройство в приложении.



**ПРЕДУПРЕЖДЕНИЕ:** Для настройки HomeWhiz ваше интеллектуальное устройство должно быть подключено к Интернету. В противном случае приложение HomeWhiz не даст вам успешно завершить процедуру установки.



Если вы не завершите настройку в течение 5 минут, ваша стиральная машина выключится автоматически. В этом случае вам нужно будет начать процедуру настройки заново. Стиральную машину можно использовать с несколькими интеллектуальными устройствами. Для этого загрузите приложение HomeWhiz и на другое интеллектуальное устройство. При запуске приложения вам нужно будет войти в учетную запись, предварительно созданную и соединенную с вашей стиральной машиной. В противном случае ознакомьтесь с разделом «Настройка стиральной машины, подключенной к другой учетной записи».

## 5 Эксплуатация машины

 Приложение HomeWhiz может потребовать от вас ввести номер изделия, указанный на этикетке, которая находится с внутренней стороны дверцы машины.



The image shows a washing machine door on the left and a product label on the right. The label contains a barcode, the text 'product Code: XXXXXXXXXXXX', and a serial number '00-000000-00'.

### 5.19. Настройка стиральной машины, подключенной к другой учетной записи

Если стиральная машина, которую вы хотите использовать, ранее была связана с другой учетной записью, вам нужно установить новое соединение между приложением HomeWhiz и машиной.

- Загрузите приложение HomeWhiz на новое интеллектуальное устройство, которое вы хотите использовать.
- Создайте новую учетную запись и войдите в нее в приложении HomeWhiz.
- Выполните этапы настройки HomeWhiz (раздел 5.20. «Настройка HomeWhiz») и переходите к процедуре настройки.

### 5.20. Функция дистанционного управления и ее использование

После настройки HomeWhiz автоматически включается Bluetooth. Если выключить и включить машину при включенном Bluetooth, произойдет автоматическое восстановление соединения. В тех случаях, когда сопряженное устройство выходит за пределы досягаемости, Bluetooth автоматически выключается. По этой причине вам нужно будет снова включить Bluetooth, чтобы использовать функцию дистанционного управления.

Для определения состояния связи проверьте символ Bluetooth на дисплее. Если символ горит постоянно, Bluetooth-соединение установлено. Если символ мигает, выполняется попытка подключения. Если символ не горит, связь отсутствует.

 **ПРЕДУПРЕЖДЕНИЕ:**  
Когда на вашем изделии включено Bluetooth-соединение, функция дистанционного управления будет доступна для выбора. Если функция дистанционного управления недоступна для выбора, проверьте состояние соединения. Если соединение не устанавливается, повторите выполнение исходной настройки на машине.

Для дистанционного управления стиральной машиной нужно включить функцию дистанционного управления, нажав кнопку дистанционного управления, когда ручка выбора программ на панели управления стиральной машины переведена в положение

загрузки программы / дистанционного управления. При оценке машины отображается экран, показанный ниже.



Когда дистанционное управление включено, вы можете осуществлять на стиральной машине только управление, выключение и контроль состояния. Управление всеми функциями, кроме блокировки от детей, осуществляется через приложение.

Если функция дистанционного управления отключена, управление всеми операциями осуществляется на стиральной машине, а в приложении отображается только состояние.

Если включение функции дистанционного управления невозможно, при нажатии кнопки машина издает предупредительный звуковой сигнал. Это может произойти в тех случаях, когда машина включена, а сопрягаемое интеллектуальное устройство по Bluetooth не определяется. Например, настройки Bluetooth выключены или дверца машины открыта.

После включения функции на стиральной машине она остается включенной, за исключением определенных условий, и позволяет вам управлять машиной дистанционно через Bluetooth. В некоторых случаях она отключается сама из соображений безопасности:

- когда отключается питание стиральной машины;
- когда ручка выбора программы повернута на другую программу или машина выключена.

### 5.21. Устранение неисправностей

При возникновении неполадок при управлении или соединении убедитесь, что проблема повторяется и не связана с выполняемыми вами действиями. Если проблема не была устранена, выполните следующие действия:

- Проверьте, подключено ли интеллектуальное устройство к соответствующей домашней сети.
- Перезапустите приложение изделия.
- Отключите Bluetooth и включите повторно на панели управления.
- Если соединение не устанавливается с используемым вышеуказанным процессом, повторите выполнение исходной настройки на стиральной машине.

При повторном возникновении проблемы обратитесь в сервисный центр.

## 6 Обслуживание и чистка

### 6.1. Чистка распределителя моющих средств

Регулярно (после каждых 4–5 циклов стирки) очищайте распределитель моющих средств, чтобы в нем не накапливались остатки стирального порошка.

1. Поднимите заднюю часть сифона, чтобы его вынуть, как показано на рисунке.

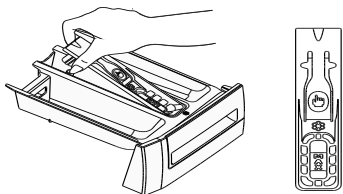

**i** Если в отделении для кондиционера начинает скапливаться смесь воды и кондиционирующего средства, превышающая нормальный объем, очистите сифон.

2. Промойте распределитель моющих средств и сифон в раковине обильным количеством теплой воды. При чистке распределителя надевайте защитные перчатки или пользуйтесь специальной щеткой, чтобы не прикасаться к остаткам моющих средств.

3. После чистки установите сифон на место и вдвиньте его переднюю часть вниз так, чтобы защелкнулся стопорный язычок.

### 6.2. Чистка дверцы загрузочного люка и барабана

Со временем в машине могут накапливаться остатки кондиционера, моющих средств и загрязнения, что может вызывать неприятные запахи и привести к некачественной стирке. Для предотвращения таких проблем используйте программу «Очистка барабана». Если в данной модели программа «Очистка барабана» не предусмотрена, запустите программу «Хлопок-90» с дополнительными функциями «Дополнительная вода» или «Дополнительное полоскание». При запуске этой программы белье в машину не загружается. Перед запуском программы положите моющее средство (отделение 2). По завершении программы вытрите уплотнительную манжету изнутри чистой тканью.

**i** Очистку барабана следует производить каждые 2 месяца.  
Используйте только те моющие средства, которые предназначены для стиральных машин.

После каждой стирки проверяйте барабан на наличие посторонних предметов. Если показанные на рисунке отверстия заблокированы, очистите их с помощью зубочистки.

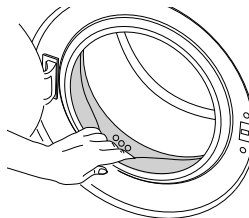

<b>i</b>	Наличие в барабане посторонних металлических предметов приведет к образованию пятен ржавчины. Для очистки поверхности барабана используйте средства для чистки нержавеющей стали. Ни в коем случае не используйте металлические или проволочные мочалки.
<b>!</b>	<b>ПРЕДУПРЕЖДЕНИЕ:</b> Ни в коем случае не используйте жесткие губки или абразивные материалы. Это может повредить окрашенные и пластмассовые детали.

### 6.3. Чистка корпуса машины и панели управления

Вымойте корпус машины мыльным раствором или мягким моющим средством и вытрите досуха мягкой тканью. Для чистки панели управления пользуйтесь только мягкой влажной тканью.

### 6.4. Очистка фильтров впускных патрубков

Фильтры находятся на концах впускных патрубков для воды на задней стенке машины, а также на концах заливных шлангов в местах подсоединения к водопроводным кранам. Эти фильтры предотвращают попадание в стиральную машину посторонних веществ и грязи из водопровода. По мере загрязнения фильтры следует очищать.

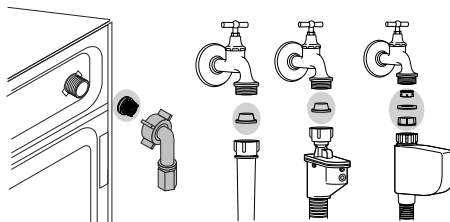

1. Закройте краны.
2. Снимите гайки на заливных шлангах для доступа к фильтрам во впускных патрубках. Очистите их подходящей щеточкой. Если фильтры сильно загрязнены, их следует извлечь плоскогубцами и почистить.
3. Извлеките фильтры из прямых концов заливных шлангов вместе с прокладками и тщательно промойте под струей воды.

## 6 Обслуживание и чистка

4. Аккуратно установите в обратном порядке прокладки и фильтры, подключите заливной шланг, затянув гайки вручную.

### 6.5. Слив оставшейся воды и очистка фильтра насоса

Стиральная машина оснащена системой фильтров, которая предотвращает попадание в крыльчатку насоса твердых предметов (пуговиц, монет, волокон ткани и т.п.) во время слива воды. Это обеспечивает беспрепятственный слив воды и позволяет продлить срок службы насоса. Если слив не выполняется нормально, фильтр насоса засорен. Фильтр следует очищать по мере загрязнения, но не реже одного раза в 3 месяца. Перед очисткой фильтра насоса необходимо слить воду.

Кроме того, необходимо полностью сливать воду из машины перед транспортировкой (например, при переезде в другую квартиру) или в случае опасности замерзания воды.



**ПРЕДУПРЕЖДЕНИЕ:** Если изделие не будет использоваться в течение длительного времени, закройте кран, отсоедините шланг подачи и слейте воду из машины, чтобы исключить возможность ее замерзания.

**ПРЕДУПРЕЖДЕНИЕ:** После каждого использования следует закрывать кран шланга подачи воды на изделии.

### Чтобы слить воду и очистить загрязненный фильтр, выполните следующее:

1. Отключите машину от электрической сети (выньте вилку из розетки).



**ПРЕДУПРЕЖДЕНИЕ:** Температура воды в машине может достигать 90°C. Во избежание ожогов очистку фильтра следует проводить только после того, как вода в машине остынет.

2. Откройте крышку фильтра.



3. Некоторые модели оснащены шлангом аварийного слива воды. Чтобы слить воду из машины, выполните описанные ниже действия.

#### Слив воды в моделях, оснащенных шлангом аварийного слива:

a. Извлеките шланг аварийного слива из отсека.

b. Поместите под конец шланга вместительную емкость. Выньте пробку на конце шланга и слейте воду. Когда емкость наполнится, закройте шланг пробкой. Вылейте воду из емкости и повторите описанную выше процедуру, пока вода не будет полностью слита из машины.



**ПРЕДУПРЕЖДЕНИЕ.** Наличие посторонних предметов в фильтре насоса может привести к повреждению машины или к **сильному шуму** во время работы. Пожалуйста, проверьте и очистите ваш фильтр насоса!

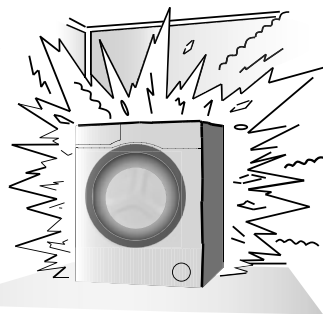

## 6 Обслуживание и чистка

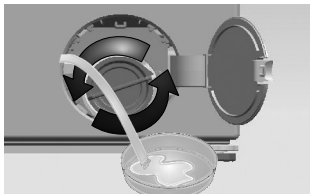

- c. После окончания слива закройте шланг пробкой и уложите его на место.
- d. Поверните фильтр насоса и выньте его.

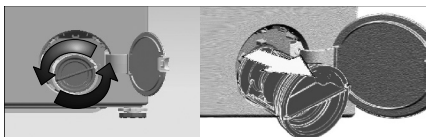

### Слив воды в моделях, не оснащенных шлангом аварийного слива:

- a. Поставьте перед фильтром вместительную емкость для слива воды.
- b. Понемногу поворачивайте фильтр насоса против часовой стрелки, пока не начнет выливаться вода. Слейте воду в установленную перед фильтром емкость. Всегда держите под рукой тряпку для сбора пролитой воды.
- c. Когда вода перестанет вытекать, полностью выверните фильтр и выньте его из машины.

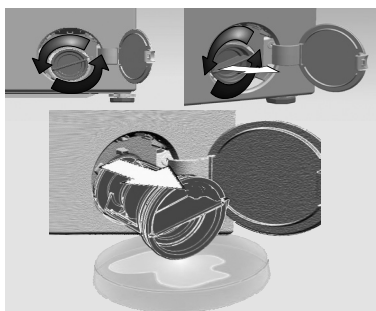

4. Очистите внутреннюю часть фильтра и пространство вокруг крыльчатки насоса от мусора и волокон.
5. Вставьте фильтр на место.

## 7 Устранение неисправностей

Проблема	Возможные причины	Действия/Решения
Невозможно запустить или выбрать программу.	Стиральная машина переключилась в режим самозащиты из-за нарушения подачи воды или электроэнергии (например, падение напряжения в сети, давления воды и т.п.).	Чтобы отменить программу, поверните ручку выбора программы в положение, соответствующее другой программе. Выбранная ранее программа будет отменена. (см. раздел «Отмена программы»).
В машине есть вода.	В стиральной машине может оставаться немного воды, использовавшейся в процессе контроля качества на предприятии-изготовителе.	Это не является неисправностью и не представляет опасности для машины.
Протечка воды под днищем машины.	Проверьте шланги и фильтр насоса.	Проверьте герметичность прокладок в заливных шлангах. Плотно присоедините шланг к водопроводному крану.
	Возможно, фильтр насоса закрыт не полностью.	Проверьте, полностью ли закрыт фильтр насоса.
Машина не наполняется водой.	Закрыт водопроводный кран.	Откройте кран.
	Перегиб заливного шланга.	Поправьте шланг.
	Засорился фильтр патрубка подачи воды.	Очистите фильтр.
	Дверца загрузочного люка приоткрыта.	Закройте дверцу загрузочного люка.
Вода из машины не сливается.	Сливной шланг засорился или перекручен.	Прочистите или выровняйте шланг.
	Засорился фильтр насоса.	Очистите фильтр насоса.
Машина сильно вибрирует или шумит.	Машина стоит неустойчиво.	Отрегулируйте ножки, чтобы выровнять машину.
	В фильтр насоса попал посторонний предмет.	Очистите фильтр насоса.
	Не сняты транспортировочные предохранительные болты.	Удалите транспортировочные предохранительные болты.
	Загружено слишком мало белья.	Загрузите в машину больше белья.
	Загружено слишком много белья.	Выньте из машины часть белья или распределите его равномерно вручную.
	Машина наклонена, поскольку под ножку попал посторонний предмет.	Убедитесь в отсутствии посторонних предметов, из-за которых машина стоит неровно.
Машина остановилась вскоре после запуска программы.	Стиральная машина может временно остановиться из-за падения напряжения в сети.	Она возобновит работу после восстановления нормального напряжения.
Поступающая в машину вода сразу же сливается.	Сливной шланг установлен слишком низко.	Подсоедините сливной шланг, как описано в инструкции по эксплуатации.
Во время стирки вода в машине не видна.	Снаружи уровень воды в стиральной машине не виден. Это не является неисправностью.	
Дверца загрузочного люка не открывается.	Замок дверцы заблокирован, поскольку в машине есть вода.	Чтобы слить воду, запустите программу «Слив» или программу «Отжим».
	Машина греет воду или выполняет цикл отжима.	Дождитесь завершения программы.
Стирка длится дольше, чем указано в инструкции. (*)	Слабый напор воды.	Машине требуется больше времени, чтобы набрать столько воды, сколько необходимо для качественной стирки, поэтому время выполнения программы увеличивается.

## 7 Устранение неисправностей

Проблема	Возможные причины	Действия/Решения
Стирка длится дольше, чем указано в инструкции. (*)	Низкий уровень напряжения в электрической сети.	При низком напряжении в электрической сети время выполнения программы увеличивается во избежание некачественной стирки.
	Низкая температура поступающей воды.	В холодное время года для нагрева воды требуется больше времени. Время стирки также может быть увеличено во избежание некачественной стирки.
	Увеличилось число полосканий и/или количество воды для полоскания.	Для улучшения полоскания машина увеличивает количество воды и при необходимости выполняет дополнительный цикл полоскания.
	Возможно, из-за избыточного количества моющего средства образовалась обильная пена, и включилась автоматическая система контроля пенообразования.	Используйте рекомендованное количество моющего средства.
Не производится обратный отсчет времени, оставшегося до окончания программы. (*)	Таймер может остановиться на этапе набора воды.	Индикатор таймера не показывает обратный отсчет, пока машина не наберет необходимое количество воды. Машина ожидает, пока не наберется достаточное количество воды, чтобы избежать некачественной стирки из-за недостатка воды. После этого таймер возобновит обратный отсчет.
	Таймер может остановиться на этапе нагревания воды.	Индикатор таймера не показывает обратный отсчет, пока вода в машине не нагреется до нужной температуры.
	Таймер может остановиться на этапе отжима.	Возможно, сработала система автоматического контроля балансировки из-за неравномерного распределения белья внутри барабана.
	Возможно, белье в барабане распределено неравномерно.	Возможно, сработала система автоматического контроля балансировки из-за неравномерного распределения белья внутри барабана.
Машина не переключается на режим отжима. (*)	Стиральная машина не перейдет в режим отжима, если вода не будет слита полностью.	Проверьте фильтр и сливной шланг.
	Возможно, из-за избыточного количества моющего средства образовалась обильная пена, и включилась автоматическая система контроля пенообразования.	Используйте рекомендованное количество моющего средства.
Низкое качество стирки: выстиранное белье имеет серый оттенок. (**)	Белье долгое время стиралось при недостаточном количестве моющего средства.	Используйте рекомендованное количество моющего средства в соответствии со степенью жесткости воды и типом белья.
	Белье долгое время стиралось при низкой температуре.	Выбирайте температуру стирки в соответствии с типом белья.
	Слишком много моющего средства.	Используйте рекомендованное количество моющего средства в соответствии со степенью жесткости воды и типом белья.

## 7 Устранение неисправностей

Проблема	Возможные причины	Действия/Решения
Низкое качество стирки: выстиранное белье имеет серый оттенок. (**)	Недостаточное количество моющего средства при высокой жесткости воды.	При стирке в жесткой воде с недостаточным количеством моющего средства на белье оседают частицы жира, и белье со временем приобретает серый оттенок. Избавиться от такого серого налета довольно трудно. Используйте рекомендованное количество моющего средства в соответствии с уровнем жесткости воды и типом белья.
Низкое качество стирки: белье не отстирывается, и на нем остаются пятна. (**)	Недостаточное количество моющего средства.	Используйте рекомендованное количество моющего средства в соответствии с типом белья.
	Загружено слишком много белья.	Не перегружайте машину сверх меры. Загружайте количество белья в соответствии с рекомендациями в таблице «Описание программ».
	Программа и температура выбраны неверно.	Выбирайте программу и температуру стирки в соответствии с типом белья.
	Неподходящее моющее средство.	Используйте высококачественные моющие средства, предназначенные для стиральных машин.
Низкое качество стирки: белье имеет неприятный запах. (**)	Моющее средство загружено не в то отделение распределителя.	Кладите моющее средство в соответствующее отделение распределителя. Не смешивайте стиральный порошок и отбеливатель.
	В результате постоянной стирки при низкой температуре и/или с использованием коротких программ в барабане накапливается слой бактерий, которые издают неприятный запах.	После стирки оставляйте приоткрытыми распределитель моющих средств и дверцу загрузочного люка. Таким образом, внутри машины не сможет образовываться влажная среда, благоприятная для роста бактерий.
Цветное белье линяет. (**)	Загружено слишком много белья.	Не перегружайте машину сверх меры.
	Моющее средство отсырело.	Храните моющие средства в закрытой таре в сухом прохладном месте.
	Выбрана слишком высокая температура стирки.	Выбирайте программу и температуру стирки в соответствии с типом и степенью загрязнения белья.
Машина плохо полощет белье.	Качество полоскания зависит от количества, марки и условий хранения используемого порошка.	Используйте моющие средства для стиральных машин, предназначенные для данного типа белья. Храните моющие средства в закрытой таре в сухом прохладном месте.
	Моющее средство загружено не в то отделение распределителя.	Если загрузить моющее средство в отделение для замачивания, когда замачивание не используется, машина может забрать это средство в процессе полоскания или применения кондиционера. Кладите моющее средство в соответствующее отделение распределителя.
	Засорился фильтр насоса.	Проверьте фильтр.
	Пережат сливной шланг.	Проверьте сливной шланг.
После стирки белье стало жестким. (**)	Возможно, моющее средство смешано с кондиционером.	Не смешивайте кондиционер с моющим средством. Промойте и очистите распределитель горячей водой.

## 7 Устранение неисправностей

Проблема	Возможные причины	Действия/Решения
После стирки белье стало жестким. (**)	Недостаточное количество моющего средства.	При стирке в жесткой воде с недостаточным количеством моющего средства белье со временем становится жестким. Используйте нужное количество моющего средства в соответствии со степенью жесткости воды.
	Моющее средство загружено не в то отделение распределителя.	Если загрузить моющее средство в отделение для замачивания, когда замачивание не используется, машина может забрать это средство в процессе полоскания или применения кондиционера. Кладите моющее средство в соответствующее отделение распределителя.
Белье не имеет запаха кондиционера. (**)	Моющее средство загружено не в то отделение распределителя.	Если загрузить моющее средство в отделение для замачивания, когда замачивание не используется, машина может забрать это средство в процессе полоскания или применения кондиционера. Промойте и очистите распределитель горячей водой. Кладите моющее средство в соответствующее отделение распределителя.
	Возможно, моющее средство смешано с кондиционером.	Не смешивайте кондиционер с моющим средством. Промойте и очистите распределитель горячей водой.
Остатки моющего средства в распределителе моющих средств. (**)	Моющее средство было загружено во влажный распределитель.	Вытирайте сухо распределитель перед загрузкой моющего средства.
	Моющее средство отсырело.	Храните моющие средства в закрытой таре в сухом прохладном месте.
	Слабый напор воды.	Проверьте давление воды.
	Моющее средство в отделении основной стирки намочило во время набора воды для замачивания. Засорились отверстия в отделении распределителя моющих средств.	При необходимости прочистите эти отверстия.
	Проблема с клапанами распределителя моющих средств.	Обратитесь в сервисный центр.
	Возможно, моющее средство смешано с кондиционером.	Не смешивайте кондиционер с моющим средством. Промойте и очистите распределитель горячей водой.
После стирки осталось моющее средство. (**)	Загружено слишком много белья.	Не перегружайте машину сверх меры.
	Программа и температура выбраны неверно.	Выбирайте программу и температуру стирки в соответствии с типом белья.
	Неподходящее моющее средство.	Выбирайте моющее средство в соответствии с типом белья.
Повышенное пенообразование. (**)	Моющее средство не подходит для использования в стиральных машинах-автоматах.	Используйте моющие средства, предназначенные для стиральных машин.
	Слишком много моющего средства.	Используйте только необходимое количество моющего средства.
	Моющее средство хранилось в неподходящих условиях.	Храните моющие средства в закрытом и сухом месте. Не храните их в местах с повышенной температурой.

## 7 Устранение неисправностей

Проблема	Возможные причины	Действия/Решения
Повышенное пенообразование. (**)	При стирке некоторых тканей с ячеистой структурой, например, тюлевых занавесок, образуется обильная пена.	Для белья такого типа используйте меньшее количество моющего средства.
	Моющее средство загружено не в то отделение распределителя.	Кладите моющее средство в соответствующее отделение распределителя.
	Кондиционер используется преждевременно.	Возможно, возникли проблемы с клапанами распределителя моющих средств. Обратитесь в сервисный центр.
Из распределителя моющих средств выходит пена.	Слишком много моющего средства.	Размешайте 1 столовую ложку кондиционера в 0,5 литра воды и залейте в отделение основной стирки распределителя моющих средств.
		Используйте моющие средства, соответствующие программам стирки, с учетом норм загрузки белья (см. «Таблицу выбора программ и энергопотребления»). При использовании дополнительных средств, таких как пятновыводители, отбеливатели и т.п., количество моющего средства следует уменьшить.
После завершения программы белье остается мокрым. (*)	Возможно, из-за избыточного количества моющего средства образовалась обильная пена, и включилась автоматическая система контроля пенообразования.	Машина устранил пену самостоятельно, в дальнейшем используйте рекомендованное количество моющего средства.

\* Если белье в барабане распределено неравномерно, машина не переключается на отжим во избежание повреждения самой машины и окружающих предметов. Белье следует перераспределить и снова запустить отжим.

\*\* Возможно, не проводилась регулярная чистка барабана. Регулярно очищайте барабан. См. 6.2



**ПРЕДУПРЕЖДЕНИЕ:** Если с помощью этих рекомендаций устранить проблему не удастся, обратитесь в сервисный центр. Не пытайтесь отремонтировать неисправное изделие самостоятельно.



Продукция сертифицирована. Информация о сертификации по тел.: 8-800-200-23-56 (звонок бесплатный на территории России). Произведено ООО «БЕКО» 601021, Россия, Владимирская обл., Киржачский р-н, муниципальное образование сельское поселение Першинское, деревня Федоровское, ул. Сельская, д. 49.

Специальные условия реализации не установлены.

Продукт изготовлен по ТУ 27.51.13-001-58880098-2017 в соответствии с ТР ТС 004 «О безопасности низковольтного оборудования», ТР ТС 020 «Электромагнитная совместимость технических средств», ТР ЕАЭС 037 «Об ограничении применения опасных веществ в изделиях электротехники и радиоэлектроники».

Система менеджмента качества, экологии и энергетики соответствует требованиям стандартов ISO 9001, ISO 14001, ISO 50001.

# Пайдалануды бастамас бұрын осы нұсқаулықты оқып шығыңыз.

Құрметті сатып алушы!

Біздің компанияның өнімдерін таңдағаныңыз үшін рахмет. Ең заманауи технологияларды қолдана отырып жасалған сіздің жоғары сапалы машинаңыз пайдаланудың ең жақсы нәтижелерін көрсетеді деп үміттенеміз. Ол үшін пайдалануды бастамас бұрын осы нұсқаулықты және барлық ілеспе құжаттаманы мұқият оқып шығыңыз және оны одан әрі анықтағыш ретінде пайдаланыңыз. Машинаны басқа тұлғаға бергенде осы нұсқаулықты бірге беріп жіберіңіз. Нұсқаулықта көрсетілген барлық ескертулер мен ақпаратты ұстаныңыз. Бұл пайдалану бойынша нұсқаулық бірнеше модельдер үшін қолданылуы мүмкін. Модельдер арасындағы айырмашылықтар нұсқаулықта көрсетілген.



Құрылғының тиеу есігінде орналасқан зауыттық сериялық нөмір жапсырмасын алып тастамаңыз. Егер жапсырма шықса, оны сақтаңыз.

## Шартты белгілер

Берілген нұсқаулықта келесі шартты белгілер пайдаланылады.



Маңызды ақпарат немесе пайдалану бойынша пайдалы кеңестер.



Жарақаттану қаупі немесе мүлктің зақымдануы туралы ескерту.



Электр тогымен зақымдану қаупі туралы ескерту.



Кір жуғыш машинаның қаптамасы қоршаған ортаны қорғау жөніндегі жергілікті нормалар мен ережелерге сәйкес қайта өңдеуге жататын материалдардан жасалған.



Өнім сертификатталған. Сертификаттау туралы ақпарат тел. бойынша: 8-800-200-23-56 (Ресей аумағында қоңырау шалу тегін). «БЕКО» ЖШҚ 601021, Ресей, Владимир обл., Киржачский ауд., муниципалдық білім беру Першинское ауыл қонысы, Федоровский ауылы, Сельская көш., 49-үй



Бұл өнім қоршаған ортаға зиян келтірмей, ең заманауи технологияны қолдану арқылы жасалған.

Бұл бөлімде қауіпсіздік техникасы ережелері бар, оларды орындау жарақат алудан немесе материалдық залалдан құтылуға мүмкіндік береді. Осы ережелер сақталмаған жағдайда барлық кепілдік міндеттемелер жойылады.

### 1.1. Қауіпсіздік техникасының жалпы ережелері

- Бұл бұйымды 8 жастан асқан балалардың және физикалық, сенсорлық және ақыл-ой мүмкіндіктері шектеулі, не тәжірибесі мен білімі жоқ адамдардың құрылғыны қауіпсіз пайдалануына жол беріледі, егер олар қадағаланса немесе құрылғыны қауіпсіз пайдалануға байланысты және тәуекелдерге қатысты басшылық жасалса ғана. Балаларға бұйыммен ойнауға рұқсат етпеңіз.
- Ересектердің үнемі бақылаусыз үш жасқа толмаған балаларды жақындатпаңыз.
- Кілем жабынына машинаны орнатпаңыз. Машинаның түбіндегі жеткіліксіз желдету электр бөлшектерінің қызып кетуіне және бұйым жұмысындағы қиындықтарға әкелуі мүмкін.
- Жөндеу жүргізу үшін фирмалық қызмет көрсету орталығына жүгінгенге дейін ақаулығы бар бұйымды пайдаланбаңыз. Бұл электр тогының соққысына әкелуі мүмкін!
- Бұл бұйымда үзілістен кейін электр энергиясын беруді қалпына келтірілгенде жұмысты қайта бастау көзделген. Бағдарламаны орындауды болдырмау үшін «Бағдарламаны жою» бөліміндегі нұсқауларды орындаңыз.
- Бұл құрылғыны 16 А сақтандырғышпен қорғалған, жерге қосылған розеткаға қосу керек. Міндетті түрде жерге қосуды орнатыңыз. Жерге қосуды білікті elektrik орындаушы тиіс. Жергілікті ережелерге сәйкес орындалған жерге қосу болмаған жағдайда, дайындаушы-компания залалды өтеу бойынша кез келген жауапкершіліктен бас тартады.
- Су беру шлангысы мен ағызу шлангасы сенімді бекітілуі тиіс және ағып кетуді болдырмау үшін ақаулықтары болмауы қажет.
- Жүктеу люгінің есігін ашпаңыз және сүзгіні алмаңыз, егер барабанда су бар болса. Бұл талап орындалмаған жағдайда су басу және ыстық судан күйік алу қаупі туындайды.
- Жүктеу люгінің есігі бұғатталып тұрғанда, оны ашуға тырыспаңыз. Жүктеу люгінің есігін жуу бағдарламасы аяқталғаннан кейін бірнеше минуттан кейін ашуға болады. Бұғатталған есікті ашу әрекеті есік пен құлыпты зақымдауы мүмкін.
- Машина пайдаланылмағанда, оны элетр желісінен ажыратыңыз. Су беру шлангысының су құбыры кранын жабыңыз.
- Машинаны су ағынымен жууға тыйым салынады. Бұл электр тогының соққысына әкелуі мүмкін!

- Қуаттандыру бауының ашасын дымқыл қолмен ұстамаңыз. Ашаны розеткадан суырғанда, бауынан тартпаңыз, ашасынан ғана ұстаңыз.
- Автоматты кір жуғыш машиналарға арналған жуу құралдары мен қоспаларды ғана пайдаланыңыз.
- Киім мен киім-кешек заттаңбаларының нұсқауларын, сондай-ақ жуу құралдары қаптамасындағы нұсқаулықтарын орындаңыз.
- Машинаны орнату, техникалық қызмет көрсету, жөндеу немесе жуу алдында оны электр желісінен ажыратыңыз.
- Машинаны орнату және жөндеу бойынша жұмыстарды тек авторизацияланған сервис орталығының мамандары ғана орындауы тиіс. Дайындаушы-компания оған құқығы жоқ тұлғалардың жұмыстарды орындау нәтижесінде туындаған залал үшін жауап бермейді.
- Қуаттандыру бауының зақымдануы болған жағдайда тәуекелдерді болдырмау үшін оны өндіруші, оның сервис жөніндегі өкілі, осыған ұқсас біліктілігі бар тұлға (электрик болғаны абзал) немесе дайындаушы уәкілеттік берген тұлға ауыстыруы тиіс.

### 1.2. Тағайыны бойынша пайдалану

- Бұл бұйым тұрмыстық қолдануға арналған. Бұйымды коммерциялық мақсатта, сондай-ақ тікелейтағайынына сай емес қолдануға тыйым салынады.
- Бұйымды тек тиісті таңбалануы бар киім мен киім-кешекті жуу және шаю үшін ғана пайдалануға болады.
- Дайындаушы-компания дұрыс қолданбау немесе тасымалдау нәтижесінде туындаған залал үшін жауапты болмайды.
- Бұйымның жобалық қызмет мерзімі 10 жылды құрайды. Осы мерзім ішінде бұйымның сенімді жұмысын қамтамасыз ету үшін дайындаушы-компания фирмалық қосалқы бөлшектерді ұсынады.

### 1.3. Балалар қауіпсіздігі

Қаптама материалдары балаларға қауіп төндіреді. Қаптамалық материалдарды балалардың қолы жетпейтін, қауіпсіз жерде сақтаңыз. Электр құралдары балаларға қауіп төндіреді. Балаларды жұмыс істеп тұрған машинаға жақын жібермеңіз. Олардың машинаны зақымдамауын қадағалаңыз. Машинаның жұмысына араласуды болдырмау үшін балалардан бұғаттауды пайдаланыңыз. Машина орнатылған үй-жайдан кеткенде, жүктеу люгінің есігін міндетті түрде жабыңыз. Жуу құралдары мен қоспаларды балалардың қолы жетпейтін, қауіпсіз жерде сақтаңыз, жуу құралы контейнерінің қақпағын жауып отырыңыз немесе оның қаптамасын жапсырып қойыңыз.

### 1.4. Қаптаманы кәдеге жарату



Аспаптың қаптамасы қоршаған ортаны қорғау туралы мемлекеттік заңдарға сәйкес, қайталама өңдеуге жататын шикізаттан дайындалған.

Қаптама материалдарын тұрмыстық немесе басқа да қалдықтармен бірге лақтырып тастамаңыз. Қаптама материалдарын қалдықтарды жинау және жинақтау мақсатында ұйымдастырылған арнайы орындарға (алаңдарға) апарыңыз. Қаптама қалдықтарын түрлері мен топтарына қарай, біртекті қалдықтар (бөлек жинақтау) бойынша бөлек жинау қажет. Мысалы, қаптамалық үлдірді пластикалық қалдықтарды жинауға немесе қайта өңдеуге және т. б. жататын қалдықтарды жинауға арналған контейнерге жинау қажет. Қалдықтарды уақытша жинақтау орындарына қойылатын нақты талаптарды (оның ішінде контейнерлерді белгілеу түрлерін) өңірлік құжаттардан табуға болады.

### 1.5. Ескі бұйымды кәдеге жарату

Бұл өнім қайта пайдалануға және қайта өңдеуге жататын жоғары сапалы бөлшектер мен материалдардан жасалған. Сондықтан бұйымды пайдаланылуы аяқталғаннан кейін қалыпты тұрмыстық қалдықтармен бірге тастамаңыз. Электр және электрондық жабдықтардың қалдықтарын кәдеге жарататын арнайы орынға тапсырыңыз. Жақын жердегі қалдықтарды жинау пунктінің орналасқан жері туралы жергілікті биліктен біле аласыз. Өңделген материалдардан жасалған өнімді пайдалана отырып, қоршаған ортаны қорғауға мүмкіндік беріңіз. Бұйымды кәдеге жаратар алдында қуаттандыру бауын қиыңыз және балаларға қауіпті болдырмау үшін, жүктеу люгі есігінің құлпын сындыру қажет.

### 1.6. Электр және электрондық жабдықты (WEEE) кәдеге жарату және пайдаланудан шыққан жабдықты кәдеге жарату туралы ЕО Директивасына сәйкестік:



Бұл бұйым электр және электрондық жабдықты (2012/19/EU) кәдеге жарату туралы ЕО Директивасына сәйкес келеді. Бұл бұйымда электр және электрондық жабдық (WEEE) ретінде кәдеге жарату қажеттігін көрсететін таңбалауы бар.

### 1.7. ЕАЭО ТР 037 және зиянды заттарды пайдалануды шектеу жөніндегі ЕО Директивасына сәйкестігі

Кір жуғыш машина ЕАЭО ТР 037 «Электротехника және радиоэлектроника бұйымдарында қауіпті заттарды қолдануды шектеу туралы» техникалық регламентіне

және зиянды заттарды пайдалануды шектеу бойынша ЕО Директивасына (2011/65/EU) сәйкес келеді. Онда директивада және регламентте көрсетілген зиянды және тыйым салынған материалдар жоқ.

## 2 Кір жуғыш машинаның сипаттамасы

### 2.1. Жалпы түрі

- 1- Қуаттандыру бауы
- 2- Жоғарғы тақта
- 3- Басқару тақтасы
- 4- Ағызу шлангысы
- 5- Жүктеу люгінің есікшесі
- 6- Сүзгі қақпағы
- 7- Реттелетін аяқшалар
- 8- Жуу құралдарын таратқыш

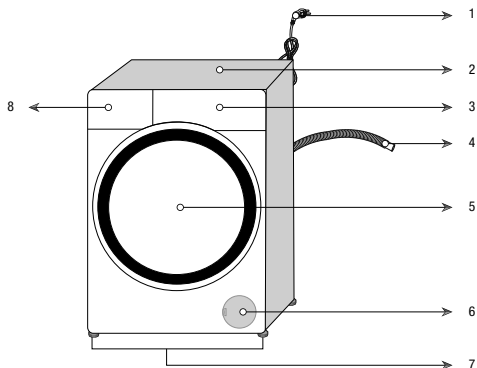

### 2.2. Қаптаманың ішіндегісі

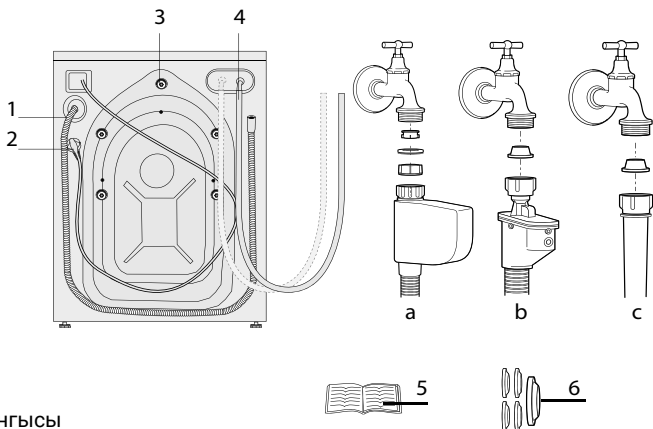

- 1 - Ағызу шлангысы
- 2 - Қуаттандыру бауы
- 3 - Тасымалдау сақтандырғыш бұрандалары \*
- 4 - Су құбыры суын беретін шланг (сүзгілердің келесі түрлерінің бірі су құбыры суын беретін шлангыны қосу үшін пайдаланылады.)
  - a - Суды электрондық жабу
  - b - Суды механикалық жабу
  - c - Стандарт
- 5 - Пайдалану бойынша нұсқаулық
- 6 - Пластмассалы бітеуіш торабы

\*Машина моделіне байланысты тасымалдау сақтандырғыш бұрандалар саны әр түрлі болуы мүмкін.



Бұйымның жетілдірілуіне байланысты техникалық сипаттамалар алдын ала ескертусіз өзгертілуі мүмкін.

## 2 Кір жуғыш машинаның сипаттамасы

### 2.3. Техникалық сипаттамалары

Моделі	B3WFR56H2W	B3WFR56H2A	B3WFR56H2WWB	B3WFR56H2WC
Құрғақ киім-кешектің макс. жүктелімі (кг)	6,5	6,5	6,5	6,5
Биіктігі (см)	84.5	84.5	84.5	84.5
Ені (см)	60	60	60	60
Тереңдігі (см)	44.6	44.6	44.6	44.6
Салмағы нетто (±4 кг)	56	56	56	56
Электр қуаттандыруы (В/Гц)	230 / 50	230 / 50	230 / 50	230 / 50
Ток (А)	10	10	10	10
Тұтыну қуаты (Вт)	1550	1550	1550	1550
Сығудың макс. жылдамдығы (мин./айнал.)	1200	1200	1200	1200
Күту режиміндегі энергия тұтынуы (Вт)	1.00	1.00	1.00	1.00
Өшірілген күйдегі энергия тұтынуы (Вт)	0.25	0.25	0.25	0.25
Энергетикалық тиімділік сыныбы	A	A	A	A



Осы нұсқаулықтағы суреттер сұлбалық сипатқа ие және нақты бұйымға толық сәйкес келмеуі мүмкін.



Бұйымның заттаңбасында және ілеспе құжаттамада көрсетілген деректер тиісті стандарттарға сәйкес зертханалық жағдайларда алынған. Бұл деректер бұйымның пайдалану шарттарына байланысты өзгеше болуы мүмкін.



Кір жуғыш машина санитарлық-эпидемиологиялық қадағалауға (бақылауға) жататын өнімдерге (тауарларға) қойылатын Бірыңғай санитарлық-эпидемиологиялық және гигиеналық талаптарға, соның ішінде келесі критерийлерге сәйкес:  
- максималды дыбыс деңгейі - 75 дБа артық емес;  
- діріл үдеуінің түзетілген деңгейі - 80 дБ артық емес.

### 3 Орнату

Бұйымды орнату үшін жақын жердегі сервис орталығына жүгініңіз. Сервис орталығына жүгінбес бұрын пайдалану нұсқаулығымен танысып, бұйымның электр желісіне, су құбырына және кәрізге қосу мүмкіндігін тексеріңіз. Қажет болған жағдайда қажетті дайындық жұмыстарын орындау үшін білікті электрлікке немесе сантехникке жүгініңіз.

	Бұйымды орнату үшін орын дайындау, оның ішінде электр желісін, су құбыры мен кәрізді бұйымды қосуға дайындау сатып алушының міндеті болып табылады.
	<b>ЕСКЕРТУ:</b> Бұйымды орнатуды және оны электр желісіне қосуды фирмалық сервис орталығының мамандары орындауы тиіс. Дайындаушы-компания оған құқығы жоқ тұлғалардың жұмыстарды орындау нәтижесінде туындаған залал үшін жауап бермейді.
	<b>ЕСКЕРТУ:</b> Орнату алдында бұйымды ақаулардың болуына қатысты тексеру қажет. Егер ондайлар бар болса, өнімді орнатпаңыз. Зақымданған бұйымдар жазатайым оқиғаға себеп болуы мүмкін.
	Бұйымды орнату немесе тазалау кезінде жылжыту кезінде электр қуаттандыру бауының, құю және ағызу шлангыларының майысуына, қысылуына немесе зақымдануына жол бермеңіз.

#### 3.1. Кезең-кезеңмен орнату

##### 1-Қадам. Орнату орнын таңдау

- Оңтайлы өнімділік үшін машинаны қатты еденге орнату керек. Аспапты ұзын түкті кілем жабынына немесе ұқсас беттерге орнатпаңыз.
- Ағаш едендерді діріл деңгейін және/немесе біркелкі емес жүктемелену мүмкіндігін төмендету үшін бекіту қажет болуы мүмкін. Кілем жабындары мен кафель едендері дірілге төзімді емес, және кір жуғыш машина сығу кезінде біршама жылжуы мүмкін.

- Кептіргіш автоматын кір жуғыш машинаға орнатқан жағдайда толық жүктеу кезінде аспаптың жалпы салмағы шамамен 180 кг-ды құрайды, сондықтан оларды тек осындай жүктемеге төзімді тегіс қатты еденге ғана орнату керек.
- Аспапты қуаттандыру бауының үстіне қоймаңыз.
- Аспапты температура 0°C-ден төмен түсуі мүмкін үй-жайларға орнатпаңыз. Аспап тікелей күн сәулесі әсерінен қорғалуы қажет.
- Аспап пен басқа жиһаздың арасында кемінде 1 см саңылау қалуы тиіс.

##### 2-Қадам. Қаптама материалдарын жою

	<b>ЕСКЕРТУ:</b> Қаптама материалдары балаларға қауіп төндіруі мүмкін. Барлық қаптама материалдарын (пластикалық және полистирол пакеттері мен т.б.) балалардың қолы жетпейтін орынға орналастырып кәдеге жаратыңыз.
---	--

##### 3-Қадам. Тасымалдау бекітпелерін жою

	<b>ЕСКЕРТУ:</b> Қаптама материалдарын жоймағанша, тасымалдау бекітпелерін шешіп алмаңыз.
---	--

1. Бұрандаларды гайка кілтімен босатыңыз, олар бос айналатындай болуы қажет.
2. Пластмасса төлкелері бар қауіпсіздік транзиттік болттарды абайлап бұрап алыңыз және алыңыз.
3. Артқы қабырғадағы саңылауларды нұсқаулықпен бірге қапшықта орналасқан пластикалық тығындармен жабыңыз.

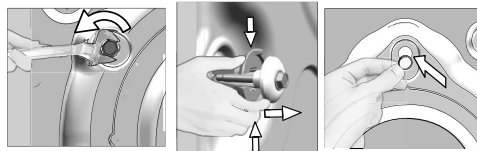

**ЕСКЕРТУ:** Кір жуғыш машинаны пайдаланар алдында тасымалдау бұрандаларын шығарыңыз! Бұл шартты орындамау машинаның сынуына әкеп соғады.

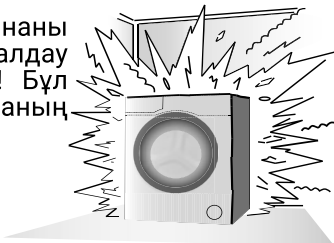

### 3 Орнату



Егер кір жуғыш машинаны тасымалдау қажет болса, сақтандырғыш бұрандаларын сақтап қойыңыз.

Егер сақтандырғыш тасымалдау бұрандалары орнатылмаса, бұйымды тасымалдауға тыйым салынады.

#### 4-Қадам. Аяқшаларын реттеу



**ЕСКЕРТУ:** Кір жуғыш машина тыныш және дірілсіз жұмыс істеуі үшін, ол түзу және орнықты тұруы қажет. Аяқшалардың биіктігін реттеп, машинаны түзетіңіз. Егер мұны жасамаса, машина өз орнынан жылжып кетуі мүмкін, бұл жоғары діріл мен зақымдарға әкеледі.

1. Қолмен аяқшалардағы контргайкаларды босатыңыз.

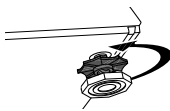

2. Машина түзу және орнықты тұруы үшін аяқшалар биіктігін реттеңіз.



3. Содан кейін қолмен барлық контргайкаларды тартыңыз.

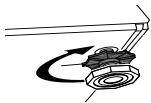

**ЕСКЕРТУ:** Контргайкаларды босатқанда оларды зақымдамау үшін, қандай да бір саймандарды қолданбаңыз.

#### 5-Қадам. Суқұбырына қосу



Машинаның қалыпты жұмыс істеуі үшін су беру жүйесіндегі қысым 1-ден 10 бар (0,1-1 МПа) шегінде болуы тиіс. Бұл ретте толық ашық кран жағдайында су шығыны минутына 10-80 литр суды құрайды. Егер су құбырында қысым біршама жоғары болса, редукциялық клапан орнату қажет.

Егер екі су қабылдағыш келтеқұбыры бар бұйымды бір су (суық) келтірімі бар бұйым ретінде пайдалану ұйғарылса, ыстық су қабылдағыш клапанына тығын орнату керек (бұл тығын жинақталымына кіретін бұйымдарға қатысты).



**ЕСКЕРТУ:** Бір су беру келтеқұбыры бар модельдерді ыстық су кранына қосуға болмайды. Бұл жағдайда киім-кешек бұзылады, немесе қорғаныс жүйесі іске қосылады және машина жұмысын тоқтатады.

**ЕСКЕРТУ:** Жаңа кір жуғыш машина үшін бұрын пайдаланылған құю шлангілерін пайдаланбаңыз. Бұл киім-кешекте дақтардың пайда болуына себеп болуы мүмкін.

1. Барлық гайкаларды қолмен тартыңыз. Гайкаларды тарту үшін гайка кілтін пайдаланбаңыз.

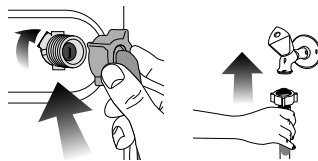

2. Шлангыларды қосқаннан кейін ағатын жерлерді тексеру үшін крандарды толығымен ашыңыз. Ағып кету жағдайында кранды жабыңыз және гайканы бұрап шешіп алыңыз. Төсемді тексеріңіз және гайканы тағы бір рет мұқият тартыңыз. Мүмкін болатын ағып кетулерді және осыған байланысты залалдарды болдырмау үшін, машина пайдаланылмаған кезде, крандарды жабыңыз.

#### 6-Қадам. Суды ағызу

• Ағызу шлангысының ұшын тікелей кәрізге қосу керек немесе раковинаға шығару керек.



**ЕСКЕРТУ:** Егер ағызу кезінде шланг қосылған жерден жұлынып қалса, су бүкіл үйге ағып кетуі мүмкін. Сонымен қатар, күйік қаупі бар, себебі су температурасы өте жоғары болуы мүмкін! Мұндай жағдайларды болдырмау үшін, сондай-ақ суды беру және ағызу жүйелерінің қалыпты жұмысын қамтамасыз ету үшін ағызу шлангының ұшын сенімді бекітіңіз.

• Шлангіні 40 см-ден 100 см-ге дейінгі биіктікке бекіту қажет. Егер шлангыны еден деңгейінен 40 см-ден кем биіктікте салып, кейіннен көтеру керек болса, суды ағызу қиын болады, және киім-кешек дымқыл болып қалады. Сондықтан суретте көрсетілген биіктіктің параметрлерін сақтау керек.

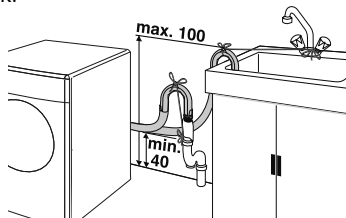

### 3 Орнату

- Кір жуғыш машинаға кір судың түсуін болдырмау үшін және шлангының ұшын кедергісіз ағызуды қамтамасыз ету үшін ағызу тесігіне 15 см-ден тереңірек батырылмаған жөн. Егер шлангы тым ұзын болса, оны кесіп тастау керек.
- Ағызу шлангысының майысусыз салынуын және ештеңемен қысылмауын, ал ағызу шлангысының соңы бұралмауын қадағалаңыз.
- Егер шлангы тым қысқа болса, оны фирмалық ұзартқыш шлангымен ұзартыңыз. Шлангының жалпы ұзындығы 3,2 м-ден аспауы тиіс. Судың ағып кетуін болдырмау үшін ағызу шлангысы мен ұзартқыш шлангыны жалғау үшін тиісті қамытты қолдану қажет.

#### **7-Қадам. Электр желісіне қосу**

Бұл құрылғыны 16 А сақтандырғышпен қорғалған, жерге қосылған розеткаға қосу керек. Жергілікті ережелерге сәйкес орындалған жерге қосу болмаған жағдайда, дайындаушы-компания залалды өтеу бойынша кез келген жауапкершіліктен бас тартады.

- Қосу жергілікті нормалар мен ережелерге сәйкес жүзеге асырылуы тиіс.
- Аспапты қуаттандыру бауын электр желісіне қосу орны оңай қолжетімді болғанай етіп орнату қажет.
- Егер сіздің үйіңізде 16 А-ден аз токқа есептелген сақтандырғыш немесе автоматты ажыратқыш орнатылған болса, 16 А сақтандырғышты орнату үшін білікті электрикке жүгініңіз.
- Желідегі кернеу «Техникалық сипаттамалар» бөлімінде көрсетілген кернеуге сәйкес болуы тиіс.
- Өнімді ұзартқыштар немесе бірнеше ұяшығы бар розеткалар арқылы электр қуаттандыру желісіне қосуға тыйым салынады.



**ЕСКЕРТУ:** Бүлінген қуаттандыру бауын тек фирмалық сервис орталығының маманы ғана ауыстыруы керек.

#### **3.2. Бұйымды тасымалдау**

1. Тасымалдау алдында бұйымды электр желісінен ажыратыңыз.
2. Құю және ағызу шлангыларын ажыратыңыз.
3. Құрылғыда қалған суды төгіңіз. 6.5. қараңыз
4. Тасымалдау бұрандаларын оларды шешіп алуына кері ретпен орнатыңыз 3 қар. (3-қадам).







































Егер сақтандырғыш тасымалдау бұрандалары орнатылмаса, бұйымды тасымалдауға тыйым салынады.

## 4 Кір жууға дайында

### 4.1. Киім-кешекті сұрыптау

- Киім-кешекті матаның түрі, түсі, ластану дәрежесі және жуудың рұқсат етілген температурасы бойынша сұрыптаңыз.
- Киім мен киім-кешектің жапсырмаларындағы нұсқауларды орындаңыз.

КИІМ-КЕШЕКТІ ЖУУ ТАҒБА												
 Кір Жуу	 Машинамен кір жуу таңбалары	 Әдеттегі кір жуу	 Үтіктеусіз			 Нәзік кір жуу			 Қолмен кір жуу		 Жууға жараммайды	 Сығусыз
	Температурасы	Максимум	95°C	70°C	60°C	50°C	40°C	30°C				
	Таңба(лар)	•••	••	•	•••	••	•					
 Келтіру	Келтіруді баптау	 Келтірігіш машинада келтіруге болады	 Үтіктеусіз			 Нәзік келтіру		 Келтірігіш машинада келтірмеңіз		 Келтірмеңіз		 Химиялық тазалауға тыйым салынған
	 Кез келген температурада	 Жоғары температурада	 Орташа температурада	 Төмен температурада	 Қыздырусыз	 Келтіру үшін іліп қойыңыз	 Келтіру үшін жайып қойыңыз		 Келтіру үшін дымқыл күйінде іліп қойыңыз	 Келтіру үшін келенкеге жайып қойыңыз	 Химиялық тазалауға рұқсат етілген	
 Үтіктеу	Үтіктеу -											
	Құрғақ үтікпен немесе бұмен	Жоғары температурада үтіктеу			Орташа температурада үтіктеу		Төмен температурада үтіктеу		Үтіктемеу		Бусыз үтіктеу	
	Максималды температура	200°C			150°C		110°C					
 Ағартқыш	 Барлық ағартқыштар жарамды				 Ағартқышты қолдануға болады (Натрий гипохлорит)		 Ағартуға болмайды		 Құрамында хлоры жоқ ағартқыштарды ғана пайдалануға жол беріледі			

### 4.2. Киім-кешекті жууға дайындау

- Металл элементтері бар киім-кешекті (мысалы, сүйектері бар бюстгальтерлер, қапсырмалы белдіктер мен металл түймелер) машинаны зақымдауы мүмкін. Жуар алдында металл бөлшектерді шешіп алыңыз немесе киім-кешекті торлы қапшыққа немесе жастықтың тысына салыңыз.
- Қалталардан барлық заттарды (монеталар, қаламдар, қыстырғыштар және т.б.) алып, оларды тексеріп, тазалаңыз. Бөгде заттардың болуы машинаның зақымдануына әкелуі немесе жұмыс кезінде қатты шу тудыруы мүмкін.
- Ұсақ заттарды (балалар шұлықтарды, нейлон шұлықтарды және т.б.) торлы қапшыққа немесе жастықтың тысына салыңыз.
- Гардндерді барабанға жазылған күйінде салу керек. Жуар алдында олардан бекітпелерді алып тастаңыз.
- Жүгіртпесін жауп қойыңыз, босап қалған түймелерді тігіп қойыңыз, жыртқытарды жамаңыз және сөгілгендерді тігіп қойыңыз.
- «Машинамен кір жуу» немесе «қолмен кір жуу» заттаңбасы бар бұйымдарды жуу үшін тек тиісті бағдарламаларды пайдаланыңыз.
- Түрлі-түсті және ақ киім-кешектерді бірге жумаңыз. Жаңа түрлі-түсті киім-кешек қатты өңуі мүмкін. Оны бөлек жуыңыз.
- Жуу алдында қатты ластанған жерлер мен дақтарды тиісті түрде өңдеу қажет. Күмәнданған жағдайда химиялық тазартуға жүгініңіз.
- Бояуға немесе түстерді қалпына келтіруге арналған құралдарды және машинамен жууға жарайтын жуу құралдарын ғана пайдаланыңыз. Қаптамадағы нұсқаулықтарды міндетті түрде орындаңыз.
- Шалбар мен жұқа іш киімдерді ішін сыртқа аударып жуыңыз.
- Ангор жүнінен жасалған бұйымдарды жуу алдында бірнеше сағатқа мұздатқыш камераға салып қойыңыз. Бұл жүннің жабағылануын азайтады.
- Үнмен, әкпен, құрғақ сүтпен және т.б. қатты ластанған киім-кешекті машинаға жүктер алдында қағу керек. Мұндай түрдегі ластанулар уақыт өте келе машинаның ішкі компоненттерінде жиналып қалуы мүмкін және оның зақымдануына себеп болады.

## 4 Кір жууға дайындау

### 4.3. Электр энергиясын үнемдеу бойынша ұсыныстар



Бұл ұсыныстар қоршаған ортаны ластамай үнемді кір жууға көмектеседі.

- Таңдалған бағдарлама бойынша максималды киім-кешекті машинаға жүктеңіз, бірақ машинаны артық жүктемеңіз (қара. «Энергияны тұтыну және бағдарламаларды таңдау кестесі» қара.).
- Жуу құралының қаптамасында келтірілген нұсқаулықтарды қатаң сақтаңыз.
- Аз ластанған киім-кешекті төмен температурада жуыңыз.
- Аз мөлшерде кір жуу үшін қысқа бағдарламаларды пайдаланыңыз.
- Жоғары температурада тек қатты ластанған киім-кешекті немесе дақтары бар киім-кешекті жуу және жібіту үшін пайдаланыңыз.
- Егер сіз кептіргіш автоматында киім-кешекті кептіруді жоспарласаңыз, сығудың максималды жылдамдығын орнатыңыз.
- Қаптамада көрсетілген жуу құралының мөлшері бойынша нұсқауларды сақтаңыз. Қажетінен артық ұнтақты пайдаланбаңыз.

### 4.4. Алғаш рет қосу

Бұйымды пайдалануды бастамас бұрын «Орнату» және «Қауіпсіздік техникасы және қоршаған ортаны қорғау жөніндегі маңызды нұсқаулықтар» бөлімдерінде сипатталған барлық қажетті дайындық процедураларын орындаңыз.

Кір жуғыш машинаны кір жууға дайындау үшін «Барабанды тазалау» бағдарламасын іске қосыңыз. Егер машинада мұндай бағдарлама жоқ болса, 6.2-тармағында сипатталған әдісті қолданыңыз.

	Кір жуғыш машиналарға арналған жуу құралдарын ғана пайдаланыңыз.
	Кір жуатын машинада дайындаушы-кәсіпорында сапаны бақылау процесінде пайдаланылған біраз су қалуы мүмкін. Бұл машина үшін қауіп тудырмайды.

### 4.5. Жүктеудің дұрыс көлемі

Жүктеудің максималды көлемі киім-кешектің түріне, ластану дәрежесіне және қолданылатын жуу бағдарламасына байланысты.

Машина автоматты түрде жүктелген киім-кешектің салмағына сәйкес су көлемін реттейді.

	<b>ЕСКЕРТУ:</b> «Бағдарламаларды таңдау және энергияны тұтыну кестесінде» келтірілген мөлшерді пайдаланыңыз. Жүктеудің рұқсат етілген көлемінің артуы жуу сапасының нашарлауына, сондай-ақ машинаның жұмыс істеуі кезінде жоғары діріл мен шуылға алып келеді.
---	---



Киім-кешектің түрі	Құрғақ салмақ (г)
Шомылу халаты	1200
Майлықтар	100
Көрпе тысы	700
Ақжайма	500
Жастық тысы	200
Дастарқан	250
Сүлгі	200
Қолға арналған сүлгі	100
Кешкі көйлек	200
Іш киім	100
Ерлердің жұмыс комбинезоны	600
Ерлерге арналған көйлек	200
Ерлерге арналған пижама	500
Блузалар	100

### 4.6. Киім-кешекті жүктеу

1. Жүктеу люгінің есікшесін ашыңыз.

2. Киім-кешекті түзеп, оны сықпай машинаға жүктеңіз.

3. Есікті жабыңыз және құлыптың сыртылы естілгендей етіп басыңыз. Киім-кешек есікшеге қыстырылып қалмауын қадағалаңыз.

	Бағдарламаны орындау кезінде жүктеу люгінің есігі бұғатталады. Есікті бағдарлама аяқталғаннан кейін біраз уақыт өткеннен кейін ғана ашуға болады.
	<b>ЕСКЕРТУ:</b> Егер киім-кешек барабанға дұрыс таратылып салынбаса, бұл машина жұмыс істеп тұрғанда жоғары діріл мен шу тудыруы мүмкін.

### 4.7. Жуу құралы мен кондиционерді пайдалану

	Жуу құралын, кондиционерді, крахмалды, маталарға арналған бояғышты, ағартқышты немесе әктаc қағын кетіретін құралды пайдаланған кезде, жуу құралын қолдану және мөлшерлеу жөніндегі дайындаушының нұсқаулықтарын қатаң орындаңыз.
---	---

#### Жуу құралдарын таратқыш

Жуу құралдарын таратқыштың үш бөлімшесі бар:

- (1) жібіту үшін
- (2) негізгі кір жуу үшін
- (3) кондиционер үшін
- (4) сонымен қатар, кондиционерге арналған бөлімшеде сифон бар.
- (5) негізгі жуу бөлімінде сұйық жуғыш заттарды қолдануға арналған қақпақ бар

## 4 Кір жууға дайында

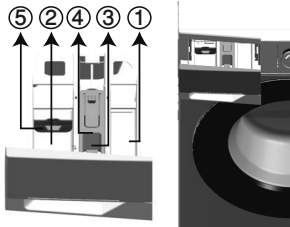

Жуу бағдарламасын орындау кезінде жуу құралдарын таратқышты ашық қалдырмаңыз!

### «1» бөлімі – сулау үшін:

- Жібіту бағдарламасын пайдаланғанда, жібіту бөлімшесіне жуу құралдарын («1» бөлімшесі) жүктемеңіз.
- «1» бөлімінде сұйық немесе таблеткадағы жуғыш заттарды қолданбаңыз.
- Жуу құралы арнайы қапшықта немесе үлестіргіш шаригінде пайдаланылса, жібіту бағдарламасын таңдамаңыз. Арнайы қапшықтағы жуу құралын немесе үлестіргіш шарикті машина барабанындағы киім-кешектің арасына салыңыз.

### «2» бөлімі - негізгі жууға арналған:

- Жуу бағдарламасын бастамас бұрын жуғыш затты «2» бөліміне салыңыз.
- Егер сіз сұйық жуғыш затты қолданғыңыз келсе, ысырмадағы ілмекті басып, оны төменге қойыңыз. Төменгі позицияда қақпақ сұйық жуғыш затқа кедергі болады. Егер сіз кір жуғыш ұнтақты қолдансаңыз, қақпақты жоғарғы позицияға қою керек (ашық). Қақпақты қажет болған жағдайда сумен шайыңыз.

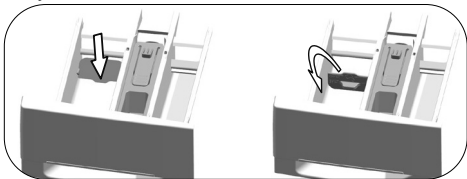

Қақпақты қажет болған жағдайда сумен шайыңыз.

Кешіктіріп бастау кезінде сұйық жуғыш заттар кірде дақ қалдыруы мүмкін. Кешіктіріп бастау функциясы пайдаланылса, сұйық жуғыш заттарды қолданбау керек.

### «3» бөлімі - кондиционер үшін:

- Кондиционерді жуу құралдарын тарататын тиісті бөлімшесіне жүктеу керек.
- Кондиционерді тарату бөлімшесіне максималды деңгей белгісінен (> max <) жоғары қоспаңыз.
- Егер кондиционер ағуы жойылса, таратқышқа қосар алдында оны сумен араластырыңыз.

### Жуу құралын таңдау

Жуу құралының түрін таңдау матаның түрі мен түсіне байланысты.

- Түрлі-түсті және ақ киім-кешек үшін әр түрлі жуғыш заттарды пайдалану керек.
- Ұқыпты қарауды талап ететін киім-кешек үшін тек арнайы жуу құралдарын (сұйық құралдар, жүн және т.б. арналған құралдар) пайдалану керек.
- Қара маталардан жасалған бұйымдар мен құрақ көрпелерді жуу үшін сұйық жуу құралдарын пайдалану ұсынылады.
- Жүн бұйымдарын жуу үшін арнайы жүнге арналған жуу құралдарын пайдалану керек.



**ЕСКЕРТУ:** Кір жуатын машиналарға арналған жуу құралдарын ғана пайдаланыңыз.

**ЕСКЕРТУ:** Сабын ұнтағын пайдаланбаңыз.

### Жуу құралдарын мөлшерлеуі

Жуу құралын мөлшерлеу киім-кешектің санына, судың ластану дәрежесі мен кермектілігіне байланысты.

- Көбіктің аса көп пайда болуын, сапасыз шаюды болдырмау үшін, сондай-ақ құралдарды үнемдеу үшін және, сайып келгенде, қоршаған ортаны қорғау үшін жуу құралының қаптамасында ұсынылған мөлшерден аспаңыз.
- Аз мөлшердегі онша ластанбаған киім-кешекті жуу үшін жуу құралының аз мөлшерін пайдаланыңыз.

### Капсулдағы және таблетка түріндегі жуу құралдары

- Жуғыш затты капсулада қолдансаңыз, жуу алдында оны тікелей барабанға салыңыз.
- Таблеткадағы жуу құралдарын жуу құралдарын («2» бөлімі) таратқышқа, сондай-ақ кір жуу алдында тікелей барабанға салуға да болады.



Таблеткадағы жуу құралдарын пайдалану кезінде таратқыш бөлімшесінде жуу құралының біраз мөлшері қалуы мүмкін. Мұндай жуу құралын кір жуу алдында киім-кешек арасына барабанға (барабанның төменгі бөлігіне) салған жақсырақ болады.

### Крахмалды қолдану

- Сұйық крахмалды, ұнтақ тәрізді крахмалды немесе матаға арналған бояғышты кондиционердің бөлімшесіне қосу керек.
- Кондиционерді және крахмалды бір уақытта пайдаланбаңыз.
- Крахмалды қолданғаннан кейін барабанды таза дымқыл матамен сүртіп алыңыз.

### Ағартқышты қолдану

- Жібіту бағдарламасын таңдап, жібіту циклының басында ағартқышты қосыңыз. Жуу құралын жібіту бөліміне жүктеуге болмайды. Сондай-ақ, шаюдың қосымша

## 4 Кір жууға дайындау

циклы бар бағдарламаны таңдауға және шаюдың бірінші циклы үшін машина су алған кезде негізгі жууға арналған бөлімшеге ағартқышты жүктеуге болады.

- Ағартқышты жуу құралымен араластырмаңыз.
- Ағартқыштың аз мөлшерін пайдаланыңыз (шамамен 50 мл) және киім-кешекті мұқият шайыңыз, өйткені ағартқыш терінің тітіркенуін тудыруы мүмкін. Ағартқышты киім-кешекке құймаңыз және оны түрлі-түсті киім-кешекті жуу кезінде пайдаланбаңыз.
- Оттекті ағартқышты пайдалану кезінде төмен температурадағы бағдарламаны таңдаңыз.
- Оттекті ағартқыштарды жуу құралымен бірге пайдалануға болады. Алайда, егер олар консистенциясы бойынша өзгеше болса, алдымен «2» бөліміне жуу құралыні ағартқыштарды жуу құралымен бірге пайдалануға болады. Алайда, егер олар консистенциясы бойынша өзгеше болса, алдымен «2» бөлім.

### 4.8. Тиімді жууға арналған кеңестер

		Киім-кешек			
		Ашық және ақ	Түрлі-түсті маталар	Қара	Нәзік / жүн / жібек бұйымдары
<b>Ұсынылатын температура диапазоны:</b>		40–90 °C	Суық су – 40°C	Суық су – 40°C	Суық су – 30°C
<b>Ластану дәрежесі</b>	<b>Елеулі ластану</b> (Қиын кететін дақтар, мысалы, шөптің, кофенің, жемістер мен қанның)	Дақтарды алдын ала өңдеу немесе жуу қажеттілігі туындауы мүмкін. Ақ киімді жууға ұсынылатын ұнтақ тәрізді және сұйық жуу құралдарын қатты ластанған заттарды жууға қолайлы мөлшерлерде пайдалануға болады. Ұнтақ тәрізді жуу құралдары саз бен жерің дақтарын, сондай-ақ ағартқыштарға сезімтал дақтарды кетіру үшін пайдалану ұсынылады.	Түрлі-түсті киім-кешекті жууға ұсынылатын ұнтақ тәрізді және сұйық жуу құралдары едәуір ластанған заттарды жууға арналған мөлшерде қолдануға болады. Ұнтақ тәрізді жуу құралдарын саз бен жердің дақтарын, сондай-ақ ағартқыштарға сезімтал дақтарды кетіру үшін пайдалану ұсынылады. Құрамында ағартқышы жоқ жуу құралдарын пайдаланыңыз.	Түсті және қою түсті кірлерді жууға ұсынылатын сұйық жуғыш заттарды дақтардың осы түріне сәйкес мөлшерлерде пайдалануға болады.	Нәзік заттарды жуу үшін сұйық жуу құралдарын таңдауға басымдық беріңіз. Жүн және жібек заттарды жүн бұйымдарын жууға арналған арнайы жуу құралдарымен жуу керек.
	<b>Орташа ластану</b> (Мысалы, жағалар мен жеңдерде терімен жанасудан пайда болған дақтар) <b>Елеусіз ластану</b> (Көзге көрінетін дақсыз)	Ақ кірді жууға ұсынылатын ұнтақ және сұйық жуғыш заттарды орташа және аз ластанған заттарды жууға жарамды мөлшерлерде пайдалануға болады.	Түсті кірлерді жууға ұсынылатын ұнтақ және сұйық жуғыш заттарды орташа және аз ластанған заттарды жууға жарамды мөлшерлерде пайдалануға болады. Құрамында ағартқышы жоқ жуғыш заттарды қолданыңыз.		

## 5 Машинаны пайдалану

### 5.1. Басқару панелі

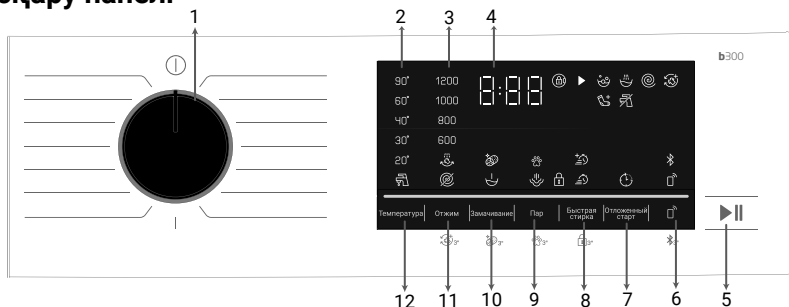

1. Бағдарламаларды таңдау тұтқасы
2. Жарықтық температура таңдау индикаторлары
3. Сығу жылдамдығын таңдаудың жарықтық индикаторлары
4. Дисплей
5. Бастау/Кідіріс» батырмасы

6. Қашықтан басқару батырмасы
7. «Кейінге қалдырылған старт» батырмасы
8. 3 қосымша функция батырмасы
9. 2 қосымша функция батырмасы
10. 1 қосымша функция батырмасы
11. Сығу жылдамдығын таңдау батырмасы
12. Температураны таңдау батырмасы

#### 5.1.1. Құрылғы дисплейіндегі

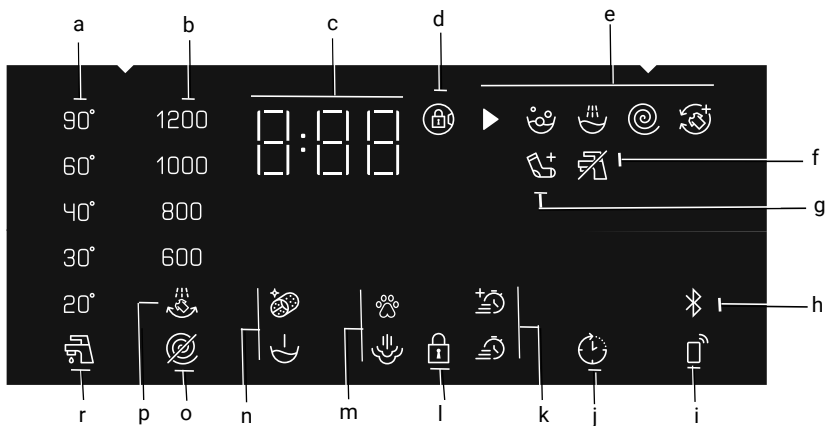

- a. Температура индикаторы
- b. Сығу жылдамдығы индикаторы
- c. Уақыт индикаторы
- d. Есікті қосулы бұғаттау таңбасы
- e. Бағдарламаны орындау барысы индикаторы
- f. Судың болмауы туралы индикатор
- g. Киім-кешекті қосу индикаторы
- h. Bluetooth-қосылыс индикаторы
- i. Қашықтан басқару индикаторы

- j. Кейінге қалдырылған бастаудың индикаторы
- k. 3 қосымша функция индикаторлары
- l. Балалардан қосулы бұғаттау таңбасы
- m. 2 қосымша функция индикаторлары
- n. 1 қосымша функция индикаторлары
- o. Сығусыз режим индикаторы
- p. Шаю кідірісі индикаторы
- q. Салқын су индикаторы



Бұл бөлімде машинаны анағұрлым көрнекі сипаттау үшін пайдаланылған суреттер сұлбалық сипатқа ие және сіздің машинаңыздың функцияларына дәлме-дәл сәйкес келмеуі мүмкін.

## 5 Машинаны пайдалану

### 5.2. Кір жуғыш машинаны дайындау

1. Құбыршектердің сенімді жалғанғанын тексеріңіз.
2. Машинаны электр желісіне қосыңыз.
3. Краңды толық ашыңыз.
4. Кірді машинаға салыңыз.
5. Жуғыш зат пен кондиционерді қосыңыз.

### 5.3. Бағдарламаларды таңдау және тиімді жуу бойынша кеңестер

1. Кірдің түріне, оның мөлшеріне, ластану дәрежесіне және жуу температурасына сәйкес «Бағдарламалар және энергияны тұтынуды таңдау кестесінен» бағдарламаны таңдаңыз.
2. Бағдарламаны таңдау тұтқасын пайдаланып қажетті бағдарламаны таңдаңыз.

Синтетика бағдарламалары үшін бағдарлы мәндер						
	Максималды жүктеме (кг)	Су шығыны (л)	Энергияны тұтыну (кВт/сағ)	Бағдарлама ұзақтығы (минималды)	Қалдық ылғалдылығы (%) **	Қалдық ылғалдылығы (%) **
Синтетика 60	2,5	60	1.20	100/120	≤1000	>1000
Синтетика 40	2,5	58	0.85	90/110	45	40

\*Таңдалған бағдарламаның орындалу уақыты машина дисплейінде көрсетіледі. Нақты жуу уақыты дисплейдегі мәннен сәл өзгеше болуы мүмкін. Бұл қалыпты жағдай.

\*\*Сығудан кейінгі ылғалдылық таңдалған айналу жылдамдығына байланысты өзгеше болуы мүмкін.

### 5.4. Көрсетілген бағдарлама ұзақтығы

Бағдарламаның ұзақтығын бағдарламаны таңдаған кезде кір жуғыш машинаның дисплейінен көруге болады. Машинаға салынған кірдің мөлшеріне, көбік түзілуіне, теңгерілмеген жүктеме жағдайларына, қуат ауытқуларына, су қысымына және бағдарлама параметрлеріне байланысты бағдарлама жұмыс істеп тұрған кезде бағдарлама ұзақтығы автоматты түрде реттеледі.

**ЕРЕКШЕ ЖАҒДАЙ:** Мақта және Мақта Эко бағдарламалары іске қосылғанда, дисплейде жартылай жүктеу ұзақтығы көрсетіледі. Бұл ең көп қолданылатын жағдай. Бағдарламаны іске қосқаннан кейін 20-25 минуттан кейін машина нақты жүктемені анықтайды. Ал егер анықталған жүктеме жүктеменің жартысынан асып кетсе, жуу бағдарламасы сәйкесінше реттеледі және бағдарламаның ұзақтығы автоматты түрде артады. Бұл өзгерісті дисплейде бақылай аласыз.

## 5 Машинаны пайдалану

### 5.5. Бағдарламаны және электр тұтынуды таңдау кестесі

							Қосымша функциялар				
Бағдарлама		Максималды жүктеме (кг)	Су шығыны (л)	Энергияны тұтыну (кВт/сағ)	Сығудың максималды жылдамдығы (айн/мин)	Жібту	Жылдам жуу	Үй жануарларының жүнін жою	Бу	Оңай үтіктеу	
Мақта	90 дейін	6,5	75	2,00	1200	*	*	*	*	*	
Мақта	60 дейін	6,5	75	1,60	1200	*	*	*	*	*	
Мақта	40 дейін	6,5	73	1,05	1200	*	*	*	*	*	
Мақта Эко	60** дейін	6,5	54	1,22	1200						
Синтетика	60 дейін	2,5	60	1,20	1200	*	*	*	*	*	
Синтетика	40 дейін	2,5	58	0,85	1200	*	*	*	*	*	
Экспресс	90 дейін	6,5	65	1,95	1200		*		*	*	
Экспресс	60 дейін	6,5	65	1,00	1200		*		*	*	
Экспресс	30 дейін	6,5	63	0,15	1200		*		*	*	
Экспресс + Жылдам жуу	30 дейін	2	37	0,10	1200		*		*	*	
Жүн / Қолмен жуу	40 дейін	1,5	50	0,50	1200						
Қамқорлы	40 дейін	2,5	45	0,70	800						
Мамық	60 дейін	1,5	60	1,00	1000				*		
Спорт / Мембрана	40 дейін	2,5	45	0,50	1200	*					
Қара киімдер / Джинсы	40 дейін	2,5	60	0,80	1200	*	*	*	*	*	
Дақтарды кетіру	60 дейін	3	75	1,55	1200	*	*	*	*	*	
Жейделер	60 дейін	2,5	50	0,75	800	*	*	*	*	*	
Анти-аллергия	90 дейін	6,5	105	2,10	1200				*		
Барабанды тазарту	90 дейін	-	65	2,10	600				*		
Жүктелген бағдарлама***											
Микс	40 дейін	3	62	0,75	800	*	*		*	*	
Іш-киім	30 дейін	1	55	0,30	600						
Жұмсақ ойыншықтар	40 дейін	1	53	0,50	600						
Орамалдар	60 дейін	2	75	1,20	1000				*		
Перделер	40 дейін	2	55	0,65	800	*					

\* : Таңдау мүмкіндігі.

\* : Таңдау автоматты түрде жүзеге асырылады, оны болдырмауға болмайды.

\*\* : Бұл бағдарлама барабан толық жүктелгенде және максималды айналымда EN 60456 стандартына сәйкес эталондық бағдарлама болып табылады.

\*\*\* : Бұл бағдарламаларды HomeWhiz қосымшасы арқылы пайдалануға болады.

	Электр энергиясын үнемдеу мақсатында жуудың нақты температурасы бағдарламалар кестесінде көрсетілгеннен төмен болуы мүмкін.
	Су мен электр энергиясын және уақытты тұтынудың нақты мәндері судың қысымына, температурасы мен кермектілігіне, қоршаған ортаның температурасына, кірдің түрі мен мөлшеріне, қосымша атқарымдарды қолдануға және сығу жылдамдығына, сондай-ақ электрмен жабдықтау желісіндегі кернеуге байланысты кестеде көрсетілгеннен ерекшеленуі мүмкін.
	Машинаға салынған кірдің мөлшеріне байланысты бағдарламада көрсетілген орындау уақыты мен жұмсалуды кестесі және жуу ұзақтығының нақты уақыты арасында 1-1,5 сағаттық айырмашылық болуы мүмкін.
	Қосымша атқарымдар жиынтығы кір жуғыш машинаның моделіне байланысты кестеде көрсетілгеннен өзгеше болуы мүмкін.

**5.6. Негізгі бағдарламалар**

Матаның түріне байланысты келесі негізгі жуу бағдарламаларын қолданыңыз.

**•Мақта**

Бағдарлама мақтадан жасалған берік бұйымдарды (төсек-орын жабдықтары, сүлгілер, суға түсетін халаттар, іш киімдер және т.б.) жууға арналған. Егер жылдам жуу функциясын іске қосу батырмасы басылса, бағдарламаның ұзақтығы айтарлықтай қысқарады, алайда бұл барабанның қарқынды қозғалысы есебінен тиімді жууды қамтамасыз етеді. Егер жылдам жуу функциясы таңдалмаса, қатты ластанған кірді сапалы жуу және шаю қамтамасыз етіледі.

**•Синтетика**

Бұл бағдарлама синтетикалық өнімдерді жуу үшін қолданылады (мысалы, жейделер, блузкалар, синтетикалық/мақта-мата аралас маталар және т.б.). Егер жылдам жуу функциясын іске қосу батырмасы басылса, бағдарламаның ұзақтығы айтарлықтай қысқарады, алайда бұл барабанның қарқынды қозғалысы есебінен тиімді жууды қамтамасыз етеді. Егер жылдам жуу функциясы таңдалмаса, қатты ластанған кірді сапалы жуу және шаю қамтамасыз етіледі.

**•Жүн / Қолмен жуу**

Жүннен тігілген киімдер немесе ұқыпты жууды талап ететін бұйымдарды жуу үшін қолданыңыз. Бұйымдарды жуу температурасын киім заттаңбаларында көрсетілген ақпаратқа сәйкес таңдау керек. Бұл бағдарламаның көмегімен кірді зақымдамау үшін өте ұқыпты жуылады.

**•Мақта Эко (үнемді режим)**

Бұл бағдарламаның көмегімен мақта мен зығырдан жасалған орташа ластанған берік маталарды жууға болады. Жуу басқа бағдарламаларды қолданғаннан гөрі ұзаққа созылады, бірақ электр қуаты мен суды айтарлықтай үнемдеу қамтамасыз етіледі. Судың нақты температурасы көрсетілгеннен өзгеше болуы мүмкін. Машинаға киім-кешектің аз көлемін салу кезінде (мысалы, барабан көлемінің жартысы немесе одан аз) бағдарламаның кезеңдерін орындау уақыты автоматты түрде қысқаруы мүмкін. Осылайша, энергия мен суды тұтыну азаяды және жуу үнемді болады.

**•Анти-аллергия (буды қолданып)**

Бағдарламаның басында бумен өңдеу кезеңін орындау ластануды оңай жұмсартуға мүмкіндік береді. Осы бағдарламаның көмегімен жоғары температура мен ұзақ қарқынды циклдарда аллергияға қарсы және гигиеналық жууды қажет ететін кірді (балалар киімі, төсек-орын жабдығы және іш киімдер және т.б.) жуыңыз. Жоғары гигиеналық деңгейге бағдарламаны орындаудың алдында буды қолдану, ұзақ қыздыру уақыты мен қосымша шаю кезеңінің арқасында қол жеткізіледі.

\* Бағдарлама 60°C температурасында аллергияға қарсы күрес бойынша Британдық

қормен (Allergy UK) тестіленді және аллергендермен, бактериялармен және зеңмен күресте тиімді деп сертификатталды.

**•Қамқорлы**

Бағдарлама мақта/синтетика немесе трикотаж қоспасынан жасалған тоқылған бұйымдар сияқты нәзік киімдерді жууға арналған. Бұл бағдарлама кір жуудың нәзігірек режимін қамтамасыз етеді. 20 градус температурада немесе суық жуу функциясын таңдау арқылы өңіп кетуі мүмкін бұйымдарды жуыңыз.

**•Экспресс**

Бұл бағдарламаны аздап ластанған және дақтары жоқ мақтадан жасалған киімдерді жуу үшін қысқа циклмен қолданыңыз. Жылдам жуу функциясы таңдалғанда, бұл бағдарламаның ұзақтығын 14 минутқа дейін қысқартуға болады. Жылдам жуу функциясын таңдағанда, ең көбі 2 кг кірді жууға болады.

**•Қара киімдер / Джинсы**

Бұл бағдарламаны қара киімдердің немесе джинсының түсін сақтау үшін пайдаланыңыз. Бұл бағдарламаның көмегімен барабанның арнайы қозғалыстарының арқасында тіпті төмен температурада да жоғары тиімді жуу қамтамасыз етіледі. Қара киімді жуу үшін сұйық жуғыш заттарды немесе жүн өнімдеріне арналған құралдарды пайдалану ұсынылады. Құрамында жүні бар ұқыпты жууды талап ететін киімдерді жууға болмайды.

**•Микс**

Мақта мен синтетикалық маталардан жасалған бұйымдарды сұрыптаусыз бірге жуу үшін қолданылады.

**•Жейделер (буды қолданып)**

Бұл бағдарлама мақтадан, синтетикалық және аралас маталардан жасалған жейделерді бір уақытта жууға арналған. Бағдарлама аяқталғаннан кейін атанақты айналдырудың арнайы режимі және бу қолданылады, соның арқасында жейделердегі бүктеліп қалулар саны азаяды.

• Машина жуғыш затқа арналған тартпадан су ала бастағанда, алдын-ала өңдеу химиялық затты тікелей киімге жағу немесе оны жуғыш затқа қосу ұсынылады. Осылайша сіз анағұрлым аз уақыт жұмсай отырып, әдеттегі және жуу кезіндегідей тиімділікке қол жеткізе аласыз. Көйлектеріңіздің ұзаққа жарамдылығы ұзартылады.

**•Спорт / Мембрана**

Бұл бағдарлама мақта мен синтетика қоспасынан тұратын спорттық және сыртқы киімдерді, сондай-ақ мембраналық су жұқпас материалдарды жууға арналған. Ол арнайы айналмалы қозғалыстардың арқасында киімді жұмсақ жууға мүмкіндік береді.

**•Дақтарды кетіру**

Бұл кір жуғыш машинада әр түрлі дақтарды тиімді кетіруге мүмкіндік беретін дақтарды өңдеудің арнайы бағдарламасы бар. Бұл бағдарламаны тек қатты түсті тозуға төзімді мақта маталары үшін қолданыңыз. Бұл бағдарламаны жұмсақ және бояғыш заттарды

## 5 Машинаны пайдалану

жуу үшін пайдаланбаңыз. Жуу алдында өнімнің заттаңбалары туралы ақпаратпен танысыңыз (мақта жейделер, шалбар, шалақ шалбар, жеңіл жейделер, балалар киімі, пижамалар, алжапқыштар, дастархандар, төсек-орын, көрпе жамылғылары, ақжаймалар, жастыққаптар, монша және жағажай сүлгілері, майлықтар, шұлықтар, жоғары температурада ұзақ уақыт жууға болатын мақта іш киімдері үшін ұсынылады). Дақтарды кетірудің автоматты бағдарламасы 24 түрлі дақтарды кетіруі мүмкін. Жылдам жуу функциясын таңдау бойынша олар үш топқа бөлінеді. Жылдам жуу функциясын таңдауға байланысты дақтар топтары көрсетіледі:

Егер жылдам кір жуу функциясы таңдалмаса:	Егер жылдам жуу функциясы батырмасы 1 рет басылса:	Егер жылдам жуу функциясы батырмасы 2 рет басылса:
Тер	Қан	Чай
Жағадағы кір	Шоколад	Кофе
Тағам	Пудинг	Жеміс шырыны
Майонез	Шөп	Кетчуп
Салат тұздығы	Батпақ	Қызыл шарап
Макияж	Жұмыртқа	Крахмал
Машина майы	Сары май	Джем
Балалар тағамы	Карри	Көмір

- Дақтарды өңдеу бағдарламасын таңдаңыз.  
 - Жоғарыдағы топтарда тазартылатын дақты таңдап, жылдам жуу батырмасын және қосымша функция батырмасын пайдаланып, тиісті топты таңдаңыз.  
 - Өнімнің затбелгісіндегі ақпаратты мұқият оқып шығыңыз және барабанның температурасы мен айналуды жылдамдығының дұрыс реттелгенін тексеріңіз.

### •Мамық

Бұл бағдарламаның көмегімен сіз қауырсындары бар және «машинамен жууға арналған» жапсырмасы бар күрткелерді, кеудешелерді, пенжектерді және т.б. жууға болады.

### •Іш киім

Тек қолмен жууға болатын ұқыпты жууды талап ететін кімдерді, сондай-ақ нәзік іш киімдерді жууға арналған. Бұйымдардың аздаған мөлшерін кір жууға арналған торлы қапшықта жуған жөн. Ілгертер, т үймелер, сыдырмалар және т.б. бекітілуі тиіс.

### •Жұмсақ ойыншықтар

Жұмсақ ойыншықтар нәзік маталардан жасалғандықтан, оларды жұмсақ циклмен жуу керек. Бағдарлама «Жұмсақ ойыншықтар» оларды жуу кезінде жұмсақ қозғалыстар мен барабанның арнайы айналуды режимдерінің арқасында қорғайды. Сұйық жуғыш заттарды қолдану ұсынылады.



Қатты беті бар жұмсақ ойыншықтарды жууға қатаң тыйым салынады.



Ойыншықтарды киіммен бірге жууға болмайды, өйткені ойыншықтар кірді зақымдауы мүмкін.

### •Орамалдар

Бұл бағдарлама тозуға төзімді мақта маталарын (сүлгілер сияқты) жуу үшін қолданылады. Сүлгілерді жүктеудің алдында, олар жүктеу есігінің қалпақшасына немесе есіктің әйнегіне қысылмағанын бақылаңыз.

### •Перделер

Бұл бағдарлама перделер мен тюль гардиналарын жууға арналған. Тор құрылымына байланысты көп мөлшерде көбік пайда болғандықтан, негізгі жууға арналған бөлімге әдеттегіден аз жуғыш зат қосылуы керек. Бұл бағдарлама арнайы айналдыру режимін қолданады, соның арқасында перделер мен гардиналар кішірейеді. Перделерді зақымдамау үшін оларға рұқсат етілген нормадан артық салмақ түсірмеңіз.



Бұл бағдарламаны пайдалану кезінде перделерді жууға арналған жуғыш заттарды қолдану ұсынылады.

### •Жүктелген бағдарлама

Бұл қажет болған жағдайда әртүрлі бағдарламаларды жүктеуге болатын арнайы бағдарлама. Алдымен HomeWhiz қолданбасында әдепкі бағдарламаны көресіз. HomeWhizz қолданбасының көмегімен берілген тізімнен бағдарламаны таңдап, қолданар алдында оған өзгерістер енгізе аласыз.



Егер HomeWhiz және қашықтан басқару мүмкіндіктерін пайдаланғыңыз келсе, «Жүктелген бағдарламаны» таңдаңыз. Толығырақ ақпаратты 5.17-бөлімнен қараңыз.

### •Шайқау

Бөлекше шайқау циклы, оны кірді шаюға немесе крахмалдау үшін қолдануға болады.

### •Сығу+Ағызу

Бұл бағдарлама киімнен суды кетіруге немесе машинадан суды ағызуға мүмкіндік береді. Бұл бағдарламаны іске қоспас бұрын, қажетті сығу жылдамдығын таңдап, содан кейін «Старт/Кідіріс» түймесін басу арқылы бағдарламаны іске қосыңыз. Алдымен машинадан су сорылады, содан кейін таңдалған жылдамдықта кірді сығып, сығылған су сорып алынады. Егер сығу қажет болмаса, тек машинадан суды сорып алу керек болса, «Ағызу+Сығу» бағдарламасын таңдаңыз, содан кейін сығу жылдамдығын реттеу түймесінің көмегімен «Сығусыз» функциясын таңдаңыз. «Бастау/Кідірту» батырмасын басыңыз.



Жұқа киімдер үшін сығу жылдамдығын төмендету керек.

## 5 Машинаны пайдалану

### 5.7. Температураны таңдау



Жаңа бағдарламаны таңдағанда, температура индикаторында осы бағдарлама үшін ең жоғары температура көрсетіледі. Егер температураны төмендету қажет болса, температураны таңдау батырмасын басыңыз: температура біртіндеп төмендейді.





Егер бағдарлама суды жылыту циклын әлі бастамаса, температураны машинаны «Үзіліс» режиміне ауыстырмай өзгертуге болады. Егер температураны суық суда жуу деңгейіне дейін төмендеткеннен кейін температураны таңдау батырмасын қайтадан бассаңыз, дисплей таңдалған бағдарлама үшін ұсынылған ең жоғары температураны көрсетеді. Температураны төмендету үшін температураны таңдау батырмасын қайтадан басыңыз.

### 5.8. Сығу жылдамдығын таңдау



Бағдарламаны таңдағанда, сығу жылдамдығының индикаторында осы бағдарлама үшін ұсынылған сығу жылдамдығы көрсетіледі.

Сығу жылдамдығын азайту қажет болса, сығу жылдамдығын реттеу батырмасын басыңыз: Сығу жылдамдығы біртіндеп төмендейтін болады. Осыдан кейін, машина моделіне байланысты, дисплейде «Шайқауды кідірту»  және «Сықпай»  функциялары дисплейде көрсетіледі.



Егер бағдарлама айналдыру циклын әлі бастамаса, айналдыру жылдамдығын машинаны «Үзіліс» режиміне ауыстырмай өзгертуге болады.

#### Шайқауды кідірту

Егер кір жуу бағдарламасы аяқталғаннан кейін кірді бірден түсіру қажет болмаса, кірдің мыжылуын болдырмау үшін шаюды кідірту функциясын қолдануға болады. Бұл функция соңғы шаюдан кейін кірді суда қалдыруға мүмкіндік береді. Егер осыдан кейін кірді сығусыз суды ағызу қажет болса, «Старт/Үзіліс» батырмасын басыңыз.

Суды ағызғаннан кейін бағдарлама жұмысын қайта бастайды және жуу циклын аяқтайды. Суда қалдырылған киімді сығу

үшін, сығу жылдамдығын таңдап, «Старт/Кідіріс» түймесін басыңыз. Бағдарламаны орындау жалғасады. Суды ағызу және сығу жүзеге асырылады, содан кейін бағдарлама аяқталады.

### 5.9. Қосымша функцияларды таңдау



Бағдарламаны іске қоспас бұрын қажетті қосымша функцияларды таңдау керек. Сонымен қатар, машина жұмыс істеп тұрған кезде «Старт / Үзіліс» батырмасын баспай-ақ, орындалатын бағдарламамен үйлесімді қосымша функцияларды таңдай аласыз немесе алып тастай аласыз. Ол үшін машина таңдауды қалайтын алып тастағыңыз келетін қосымша функцияның алдындағы сатыда болуы тиіс. Егер қосымша функцияны таңдау немесе алып тастау мүмкін болмаса, тиісті функция индикаторы 3 рет жыпылықтау түрінде ескерту береді.



Машинаны іске қоспас бұрын бірінші таңдалған функцияға сәйкес келмейтін функцияны таңдаған жағдайда, соңғы таңдалған функция қосылады, ал алдыңғы функция жойылады.

Егер қосымша функция бағдарламаға сәйкес келмесе, оны таңдауға болмайды. («Бағдарламалар мен энергияны тұтынуды таңдау кестесін» қараңыз).

Қосымша функцияларды таңдау батырмалары кір жуғыш машинаның үлгісіне байланысты өзгеше болуы мүмкін.

#### •Жібіту

«Жібіту» функциясы тек қатты ластанған кір үшін қажет. Электр қуатын, суды, жуғыш заттарды және уақытты үнемдеу үшін қажет болмаған жағдайда жібітуді қолданбаңыз.



Перделер мен селдірт тұтас перделерді жуу үшін жуғыш затсыз алдын-ала жуу ұсынылады.

#### •Жылдам жуу

Бұл функцияны таңдаған кезде тиісті бағдарламаның ұзақтығы 50 %-ға қысқарады. Жуудың оңтайландырылған кезеңдерінің, жоғары механикалық белсенділіктің және суды оңтайлы тұтынудың арқасында қысқа уақыт ішінде тиімді жууға қол жеткізіледі.

## 5 Машинаны пайдалану

	Осы қосымша функцияны таңдағанда, бағдарламалар кестесінде көрсетілген кірдің ең көп мөлшерінің жартысын машинаға салу керек.
---	---

### •Бу

Бұл бағдарлама мақта, синтетикалық немесе аралас кірді дақтарсыз аз мөлшерде жүктеу кезінде қатпарлар мен үтіктеу уақытын азайту үшін қолданылады.

### •Қашықтықтан басқару

Бұл қосымша функция батырмасы машина мен зияткерлік құрылғылар арасында байланыс орнату үшін қолданылады. Толық мәліметтерді 5.17. бөлімінен қараңыз. «HomeWhiz функциясы және қашықтықтан басқару».

### •Теңшелетін бағдарлама

Бұл қосымша функция тек HomeWhiz қолданбасымен бірге «Мақта» және «Синтетика» бағдарламаларына арналған. Осы қосымша функцияны қосқаннан кейін бағдарламаға төрт қосымша шау кезеңін қосуға болады. Сіздің машинаңызда жоқ болса да, кейбір қосымша мүмкіндіктерді таңдауға және пайдалануға болады. Қауіпсіз ауқымда «Мақта» және «Синтетика» бағдарламаларының уақытын көбейтуге және азайтуға болады.

	«Жүктелген бағдарлама» қосымша функциясын таңдау кезінде жуу тиімділігі мен энергияны тұтыну мәлімделген мәннен өзгеше болады.
---	--

### 5.9.1. Батырмаларды 3 секунд басу және ұстап тұру арқылы таңдалатын функциялар/бағдарламалар

#### •Барабанды тазарту 3"

Бағдарламаны таңдау үшін 1 қосымша атқарым батырмасын 3 секунд басып тұрыңыз. Барабанды тазалауға және зарарсыздандыруға арналған. Бұл бағдарламаны әрбір 1-2 айда қолданған жөн. Бағдарламаны жасамас бұрын жуғыш заттардың қалдықтарын жұмсарту үшін бу қолданылады. Бағдарламаны машина толығымен бос болған кезде іске қосу керек. Жақсы нәтижеге қол жеткізу үшін кір жуғыш машиналарға арналған қақпан тазарту құралын «2» жуғыш зат бөліміне салыңыз. Бағдарламаны аяқтағаннан кейін, машинаны ішінен кептіру үшін жүктеу люгінің есігін сәл ашық қалдырыңыз.

	Бұл бағдарлама кір жууға арналмаған. Оны тек кір жуғыш машинаның күтіміне пайдалану керек.
---	--

	Егер машинада қайсыбір заттар болса, бұл бағдарламаны іске қоспаңыз. Бұл жағдайда машина барабанның жүктелгенін анықтайды және бағдарламаның орындауын тоқтатады.
---	---

#### •Балалардан бұғаттау 3"

Балалардың машинаның жұмысына араласуына жол бермеу үшін балалардан бұғаттау функциясын қолданыңыз. Бұл орындалатын бағдарламаның өзгеруіне жол бермейді.

	Егер бағдарламаны таңдасаңыз, бағдарламаны таңдау үшін, балалардан бұғатталған кезде дыбыс ескертуі естіледі. Балалардан бұғаттауды қосқаннан кейін температура мен сығу жылдамдығын өзгерту мүмкін емес, сонымен қатар қосымша функцияларды таңдау немесе болдырмау мүмкін емес.
	Егер бағдарламаны таңдау тұтқасын балалардан бұғаттау қосуы кезінде басқа күйіне бұрасаңыз, ағымдағы бағдарламаны орындау жалғасады.

#### Балалардан бұғаттау режимін қосу:

Қосымша функция түймешігін 3 секунд басып тұрыңыз. Осы түймені басып тұрғанда дисплейде «3-2-1» таңбалары пайда болады. Содан кейін дисплейде балалардан қорғау белгісі жанады.

#### Балалардан бұғаттау режимін болдырмау үшін:

Бағдарлама жұмыс істеп тұрған кезде көмекші функция түймешігін 3 секунд басып тұрыңыз. Осы түймені басып тұрғанда дисплейде «3-2-1» таңбалары пайда болады. Кері санақ аяқталғаннан кейін балалардан қорғау белгішесі дисплейден жоғалады, бұл балалар құлпы өшірілгенін білдіреді.

	Егер бағдарламалардың ешқайсысы орындалмаса, балалардан бұғаттау режимін «Қос./Сөнд.» күйіне бағдарламаларды таңдау тұтқасын бұру арқылы да өшіруге болады.
	Электр энергиясын беруде іркілістер болған немесе машина желіден ажыратылған кезде балалардан бұғаттау қосуы күйінде қалады.

#### •Оңай үтіктеу 3"

Функцияны таңдау үшін, сәйкес бағдарлама қадамының орындалу индикаторы жанғанша айналдыру жылдамдығын таңдау түймесін 3 секунд басып тұрыңыз. Бұл функцияны таңдағаннан кейін, бағдарлама аяқталғаннан кейін кірдің мұжылып кетуіне жол бермеу үшін барабан 8 сағатқа дейін айналады. Бағдарламаны болдырмауға және кірді осы 8 сағаттық кезең ішінде кез келген уақытта алып тастауға болады. Функцияны болдырмау үшін функцияларды таңдау

## 5 Машинаны пайдалану

батырмасын немесе Қос./Сөнд. батырмасын басыңыз. Бағдарламаның орындалу барысы индикаторы функция жойылғанға дейін немесе кезең аяқталғанша жанады. Егер функция жойылмаса, ол келесі жуу циклінде де іске қосылады.

### •Үй жануарларының жүнін жою

Бұл мүмкіндікті таңдау үшін қосымша 2 функциясы батырмасын басып, оны 3 секунд ұстап тұрыңыз. Бұл функция киімнен жануарлардың жүнін неғұрлым тиімді жою үшін арналған. Бұл функцияны таңдаған кезде стандартты бағдарламаға алдын ала жуу циклы мен қосымша шауу циклы қосылады. Сонымен қатар, кір жуу көп мөлшердегі сумен жүргізіледі және жануарлардың жүнінен киімді тиімді тазалауға мүмкіндік береді.

### •Bluetooth

Құрылғыны зияткерлік құрылғыңызға қосу үшін Bluetooth қосылымы функциясын пайдалануға болады. Осылайша, өзіңіздің машинаңыз туралы ақпарат алу және оны басқару үшін зияткерлік құрылғыны қолдана аласыз.

#### Bluetooth байланысын қосу үшін:

Қашықтан басқару функциясы батырмасын 3 секунд басып тұрыңыз. 3-2-1 кері санағы көрсетіледі, содан кейін дисплейде «» белгішесі пайда болады. Қашықтан басқару функциясы батырмасын босатыңыз. Құрылғы зияткерлік құрылғымен қосылған кезде Bluetooth белгішесі жыпылықтай бастайды. Байланыс орнатылғаннан кейін белгіше үнемі жанып тұрады.

#### Bluetooth байланысын өшіру үшін:

Қашықтан басқару функциясы батырмасын 3 секунд басып тұрыңыз. 3-2-1 кері санағы көрсетіледі, содан кейін дисплейде «» белгішесі өшеді.



Bluetooth қосылымын қосу үшін HomeWhiz қолданбасының бірінші теңшелімін орындау керек. Орнатқаннан кейін, тұтқаны бағдарламаны жүктеу/ қашықтан басқару күйіне қойып, Bluetooth қосылымын қосу үшін қашықтан басқару функциясы батырмасын басыңыз.

### 5.10. Кейінге қалдырылған бастау

«Кейінге қалдырылған старт» атқарымын қолдана отырып, бағдарламаның аяқталуы 24 сағатқа дейін кейінге қалдыруға болады. Функциядан бас тарту қажет болса, құрылғыны өшіріп, қайта қосыңыз.



Кейінге қалдырылған стартты орнату кезінде сұйық жуғыш құралдарды пайдаланбаңыз! Киімде дақтар пайда болуы мүмкін.

1. Жүктеу есігін ашыңыз, кірді салыңыз және диспенсерге жуғыш зат қосыңыз.

2. Жуу бағдарламасын, температураны, сығу жылдамдығын таңдаңыз және қажет болған жағдайда, қосымша функцияларды таңдаңыз.

3. «Кейінге қалдырылған старт» түймесі арқылы қажетті уақытты орнатыңыз.

4. «Бастау/Кідірту» батырмасын басыңыз. Дисплей таңдалған бағдарламаның аяқталу уақыты мен ұзақтығынан тұратын бағдарламаның аяқталу уақытын көрсетеді. Осыдан кейін уақытты кері санау басталады.



Кейінге қалдырылған старт уақытын санап жатқанда, кірді машинаға қосуға болады.

5. Кешіктірілген басталу уақыты аяқталғаннан кейін дисплейде таңдалған бағдарламаның орындалу ұзақтығы көрсетіледі және бағдарламаның орындалуы басталады.

### 5.11. Бағдарламаның орындалу барысы

Бағдарламаның орындалу барысын бағдарламаның орындалу индикаторының көмегімен бақылауға болады. Бағдарламаның әрбір циклінің басында тиісті индикатор қосылады. Бағдарламаны орындау барысында сіз қосымша функцияларды таңдауды, сығу жылдамдығын және температураны орындалып жатқан бағдарламаны тоқтатпай өзгерте аласыз. Барлық өзгерістерді осы өзгерістер енгізілген кезең басталғанға дейін ғана жасауға болады. Егер өзгерістер орындалатын бағдарламаға сәйкес келмесе, тиісті индикатор үш рет жыпылықтайды.



Егер машина сығу сатысына өтпесе, онда сумен тоқтау функциясы қосулы немесе барабанның ішіндегі кірдің біркелкі бөлінбеуіне байланысты автоматты теңдестіру жүйесі іске қосылды.

### 5.12. Жүктеу люгінің есігін бұғаттау

Кір жуғыш машинаның жүктеу люгінің есігі судың жоғары деңгейінде есікті ашу мүмкіндігін болдырмайтын бұғаттау жүйесімен жабдықталған. Жүктеу есігі жабылған кезде дисплейде «» индикаторы жанады.



Қашықтан басқару функциясы таңдалса, есік құлыпталады. Есікті ашу үшін бұл функцияны өшіру үшін бағдарламаны өзгерту үшін қашықтан басқару пульті түймесін басу керек.

### Коректендіруді ажырату кезінде тиеу люгінің есігін ашу



Электр қуаты ажыратылған жағдайда, сорғы сүзгісінің қақпағының астында орналасқан апаттық тұтқа көмегімен тиеу люгінің есігін қолмен ашуға болады.

## 5 Машинаны пайдалану



**ЕСКЕРТУ:** Тиеу люгінің есігін ашпас бұрын судың толып кетуін болдырмау үшін машинаның ішінде судың жоқтығына көз жеткізіңіз.

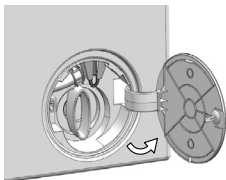

- Сорғы сүзгісінің қақпағын ашыңыз.

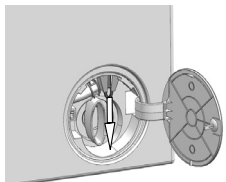

- Құралдың көмегімен жүктеу люгі есігінің апаттық ашылу арқанын төмен қарай тартыңыз және босатыңыз.

- Жүктеу люгінің есігін ашып, арқанды орнына қайтарыңыз.
- Егер жүктеу люгінің есігі ашылмаса, арқанды тартып, тағы бір рет көріңіз.

### 5.13. Бағдарламаны іске қосқаннан кейін теңшеулерді өзгерту

**Машинаны тоқтату режиміне ауыстыру**  
Бағдарламаны орындау кезінде кір жуғыш машинаны тоқтату режиміне ауыстыру үшін «Старт/Үзіліс» батырмасын басыңыз. Дисплейде кідіріс индикаторы жыпылықтайды.

**Қосымша атқарымдар, сығу жылдамдығын және температураны таңдауды өзгерту**  
Бағдарламаны орындау сатысына қарай функцияларды таңдауға немесе болдырмауға болады. «Қосымша функцияларды таңдау» бөлімін қараңыз.

Сондай-ақ, сығу жылдамдығы мен жуу температурасының теңшелімдерін өзгертуге болады. «Сығу жылдамдығын таңдау» және «Температураны таңдау» бөлімдерін қараңыз.



Егер теңшелімдерді өзгертуге тыйым салынса, сәйкес индикатор үш рет жыпылықтайды.

### Кірді қосу немесе шығару

Егер машинадағы су деңгейі ұйғарынды болса, «Бастау/Үзіліс» батырмасын басқан кезде, жүктеу есігінің бұғаттау белгісі сөніп, бұғаттау өшіріледі, бұл кірді қосуға/шығаруға мүмкіндік береді. Содан кейін есікті жауып, кір жуу циклын жалғастыру үшін «Бастау/Үзіліс» батырмасын басыңыз.

Егер «Бастау/Үзіліс» батырмасын басқан кезде су деңгейі қолайсыз болса, онда есікті бұғаттау өшірілмейді және жүктеу есігінің бұғаттау таңбасы дисплейде жарқырай береді. Бұл жағдайда кірді қосу немесе алып шығару мүмкін емес.



Егер машинадағы судың температурасы 50°-тан жоғары болса, су деңгейі рұқсат етілген болса да, қауіпсіздік мақсатында жүктеу есігін бұғаттауды өшіру мүмкін емес.

### 5.14. Бағдарламаны болдырмау

Бағдарламаны болдырмау үшін бағдарламаны таңдау тұтқасын басқа бағдарламаға сәйкес келетін күйге бұраңыз. Бұрын таңдалған бағдарлама жойылады. Бағдарламаны тоқтатқаннан кейін «Аяқтау/Болдырмау» индикаторы үздіксіз жыпылықтай бастайды. Бағдарламаны таңдау тұтқасын бұрау кезінде ағымдағы бағдарлама жойылады, бірақ машинадан су ағып кетпейді. Жаңа бағдарламаны таңдап, іске қосқаннан кейін оның орындалуы алдыңғы бағдарламаның қай кезеңде тоқтатылғанына байланысты басталады. Мысалы, машина судың қосымша мөлшерін жүктей бастайды немесе барабандағы суды пайдаланып жууды жалғастыра береді.



Алдыңғы бағдарламаның қай кезеңде тоқтатылғанына байланысты, жаңа бағдарламаны таңдап, іске қосқаннан кейін жуғыш құрал мен кондиционерді қосу қажет болуы мүмкін.

### 5.15. Бағдарламаны аяқтау

Бағдарлама аяқталған кезде дисплейде «End» көрсетіледі. 10 минут бойы ешбір түйме басылмаса, құрылғы өшірулі режимге өтеді. Дисплей және барлық индикаторлар өшеді. Кез келген түймені бассаңыз, аяқталған бағдарлама кезеңдерінің көрсеткіштері көрсетіледі.

### 5.16. Машинаның «Қуту режимінің» ерекшеліктері

Егер машинаны батырма қосқышымен қосқаннан кейін ешқандай бағдарлама іске қосылмаса немесе таңдау сатысында басқа рәсім орындалмаса немесе сіз таңдаған бағдарлама аяқталғаннан кейін екі минут ішінде ешқандай әрекет жасалмаса, машина автоматты түрде қуат үнемдеу режиміне өтеді. Бұл ретте, индикаторлардың жарықтылығы азаяды. Бұдан басқа, егер машинаның дисплейінде бағдарламаның орындалу ұзақтығы бейнеленсе, ол сөнеді. Бағдарламаны таңдау тұтқасын бұрап немесе кез-келген түймені басқаннан кейін индикаторлар мен дисплейдің алдыңғы күйі қалпына келеді. Энергияны үнемдеу режимінен шыққан кезде жасалатын теңшелімдер өзгеруі мүмкін. Бағдарламаны іске қоспас бұрын, ағымдағы теңшелімдердің дұрыстығына көз жеткізіңіз. Қажет болса, осы теңшелімдерді қайта орнатыңыз. Бұл ақаулық болып табылмайды.

### 5.17. HomeWhiz функциясы және қашықтықтан басқару

HomeWhiz кір жуғыш машинаны тексеру және оның жағдайы туралы ақпарат алу үшін

## 5 Машинаны пайдалану

зияткерлік құрылғыны пайдалануға мүмкіндік береді. HomeWhiz қолданбасының көмегімен әртүрлі рәсімдерді орындау үшін зияткерлік құрылғыны пайдалануға болады, оны машинада да жасауға болады. Сонымен қатар, кейбір мүмкіндіктер HomeWhiz қолданған кезде ғана қол жетімді.

Құрылғының Bluetooth функциясын пайдалану үшін HomeWhiz қолданбасын зияткерлік құрылғының қолданбалар дүкенінен жүктеу керек.

Бағдарламаны орнату үшін зияткерлік құрылғының Интернетке қосылғанына көз жеткізіңіз.

Егер бағдарламаны бірінші рет қолдансаңыз, пайдаланушының есептік жазбасын тіркеу үшін экрандағы нұсқауларды орындаңыз. Тіркеу рәсімі аяқталғаннан кейін сіз HomeWhiz функциясы бар барлық өнімдеріңізді басқару үшін осы есептік жазбаны пайдалана аласыз. Есептік жазбаңызбен жұпталған құрылғыларды көру үшін HomeWhiz қолданбасындағы «Құрылғыны қосу/жою» батырмасын басыңыз. Сіз осы беттегі өнімдермен жұптау рәсімдерін орындай аласыз.

Қолданбаны орнатқаннан кейін HomeWhiz функциясы кір жуғыш машинаға зияткерлік құрылғы арқылы хабарлама жіберуге мүмкіндік береді.



HomeWhiz функциясын пайдалану үшін зияткерлік құрылғыңызға қолданба орнатылып, кір жуғыш машинаңыз Bluetooth арқылы зияткерлік құрылғыға қосылуы керек. Егер кір жуғыш машинаңыз зияткерлік құрылғыға қосылмаған болса, ол HomeWhiz функциясы жоқ құрылғы ретінде жұмыс істейді.

### 5.18. HomeWhiz теңшеу

Бағдарламаны іске қосу үшін машина мен HomeWhiz қолданбасы арасында байланыс орнату керек.

- Машинаны бірінші рет қосқан кезде HomeWhiz қолданбасындағы «Құрылғыны қосу/жою» батырмасын басыңыз.
- Орнатуды бастамас бұрын, машинаның өшірулі екеніне көз жеткізіңіз. Бір уақытта температура батырмасын және қашықтан басқару функциясы батырмасын басып, машинаны HomeWhiz теңшеу режиміне орнату үшін оларды 3 секунд ұстап тұрыңыз.



- Машина HomeWhiz теңшеу режимінде болғанда, дисплей анимацияны көрсетеді және Bluetooth белгішесі машинаны зияткерлік құрылғыға қосқанға дейін жыпылықтайды. Бұл режимде тек

бағдарламаны таңдау тұтқасы жұмыс істейді. Басқа батырмалар қол жетімді емес.



- Бағдарлама экранында кір жуғыш машинаны таңдап, «Одан әрі» батырмасын басыңыз.
- HomeWhiz сізден зияткерлік құрылғыға қандай құрылғыны қосқыңыз келетінін сұрағанша экрандағы нұсқауларды орындаңыз.
- Кір жуғыш машинаны құрылғыңызға сәтті қосқан кезде, дисплей автоматты түрде қалыпты режимге өтеді, Bluetooth белгішесі қосылуы болып қалады және орнату сәтті аяқталған әуен ойнатылады.
- HomeWhiz қолданбасына оралыңыз және теңшеу аяқталғанша күтіңіз. Теңшеу аяқталғаннан кейін кір жуғыш машинаның атын енгізіңіз. Содан кейін HomeWhiz қолданбасына қосылған құрылғыны көру үшін түртіңіз. Егер сіз 5 минут ішінде орнатуды аяқтамасаңыз, кір жуғыш машина автоматты түрде өшеді. Бұл жағдайда теңшеу рәсімін қайтадан бастау керек.



**ЕСКЕРТУ:** HomeWhiz орнату үшін зияткерлік құрылғы Интернетке қосылуы керек. Әйтпесе, HomeWhiz қолданбасы орнату рәсімін сәтті аяқтауға мүмкіндік бермейді.



Кір жуғыш машинаны бірнеше зияткерлік құрылғылармен пайдалануға болады. Ол үшін HomeWhiz қолданбасын басқа зияткерлік құрылғыға жүктеңіз. Қолданбаны іске қосқан кезде сіз бұрын жасалған және кір жуғыш машинаға қосылған есептік жазбаға кіруіңіз керек. Әйтпесе, «Басқа тіркелгіге қосылған кір жуғыш машинаны орнату» бөлімін қараңыз.

HomeWhiz қолданбасы сізден өнімнің затбелгісінде көрсетілген өнім нөмірін енгізуді талап етуі мүмкін. Өнімнің жапсырмасы машина есігінің ішкі жағында орналасқан.

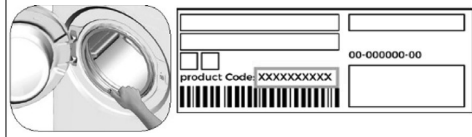

### 5.19. Басқа есептік жазбаға қосылған кір жуғыш машинаны теңшеу

Егер сіз пайдаланғыңыз келетін кір жуғыш машина бұрын басқа есептік жазбамен

## 5 Машинаны пайдалану

байланысқан болса, HomeWhiz қолданбасы мен машина арасында жаңа байланыс орнату керек.

- HomeWhiz қосымшасын пайдаланғыңыз келетін жаңа зияткерлік құрылғыға жүктеңіз.
- Жаңа есептік жазба жасаңыз және оған HomeWhiz қосымшасында кіріңіз.
- HomeWhiz орнату қадамдарын орындаңыз (5.18-бөлім «HomeWhiz теңшеу») және теңшеу рәсіміне өтіңіз.

### 5.20. Қашықтықтан басқару және оны қолдану функциясы

HomeWhiz орнатқаннан кейін Bluetooth автоматты түрде қосылады. Егер сіз Bluetooth қосылған кезде машинаны өшіріп, қоссаңыз, қосылым автоматты түрде қалпына келтіріледі. Егер жұпталған құрылғы қол жетімді болмаса, Bluetooth автоматты түрде өшеді. Осы себепті қашықтан басқару функциясын пайдалану үшін Bluetooth функциясын қайта қосу керек. Байланыс күйін анықтау үшін дисплейдегі Bluetooth таңбасын тексеріңіз. Егер таңба үнемі жанып тұрса, Bluetooth қосылымы орнатылады. Егер таңба жыпылықтаса, қосылу әрекеті орындалады. Егер таңба жанбаса, байланыс жоқ.

	<p><b>ЕСКЕРТУ:</b> Bluetooth қосылымы сіздің өніміңізге қосылған кезде, қашықтан басқару мүмкіндігі таңдау үшін қол жетімді болады. Егер қашықтан басқару мүмкіндігі таңдалмаса, қосылым күйін тексеріңіз. Егер байланыс орнатылмаса, бастапқы теңшеуді машинада қайталаңыз.</p>
---	--

Кір жуғыш машинаны қашықтан басқару үшін кір жуғыш машинаның басқару тақтасындағы бағдарламаларды таңдау тұтқасы бағдарламаны жүктеу / қашықтан басқару күйіне ауыстырылған қашықтан басқару батырмасын басу арқылы қашықтан басқару функциясын қосу керек. Машинаны бағалау кезінде төменде көрсетілген экран көрсетіледі. Қашықтан басқару пульті қосылған кезде кір жуғыш машинада тек басқару, өшіру және күйді бақылауды жүзеге асыра аласыз. Балалардан бұғаттаудан басқа барлық функцияларды басқару қолданба арқылы жүзеге асырылады. Егер қашықтан басқару функциясы өшірілсе, барлық операцияларды басқару кір жуғыш машинада жүзеге асырылады, ал қолданбада тек күй көрсетіледі.



Егер қашықтан басқару функциясын қосу мүмкін болмаса, батырманы басқан кезде машина ескерту сигналын шығарады. Бұл құрылғы қосылуы және Bluetooth арқылы

жұпталған зияткерлік құрылғы анықталмаған жағдайларда орын алуы мүмкін. Мысалы, Bluetooth теңшелімдері өшірулі немесе машинаның есігі ашық.

Кір жуғыш машинада функция қосылғаннан кейін ол белгілі бір жағдайларды қоспағанда, қосылу болып қалады және Bluetooth арқылы қашықтан машинаны басқаруға мүмкіндік береді. Кейбір жағдайларда ол қауіпсіздік мақсатында өзін өшіреді:

- кір жуғыш машинаның қуаты ажыратылған кезде;
- бағдарламаны таңдау тұтқасы басқа бағдарламаға бұрылған кезде немесе машина өшірілген кезде.

### 5.21. Ақаулықтарды жою

Егер басқару немесе қосылу кезінде ақаулар пайда болса, мәселе қайталанатынына және сіз жасаған әрекеттермен байланысты емес екеніне көз жеткізіңіз. Егер мәселе жойылмаса, келесі әрекеттерді орындаңыз.

- Зияткерлік құрылғы тиісті үй желісіне қосылғанын тексеріңіз.
- Бұйымның қолданбасын қайтадан іске қосыңыз.
- Bluetooth функциясын өшіріп, басқару тақтасында қайта қосыңыз.
- Егер байланыс жоғарыда аталған процестерді қолдана отырып орнатылмаса, кір жуғыш машинада бастапқы орнатуды қайталаңыз.

Мәселе қайтадан туындаса фирмалық сервис орталығына жүгініңіз.

## 6 Қызмет көрсету және тазалау

### 6.1. Жуу құралдары таратқышын тазалау

Жуу құралдарының таратқышын мезгілімен (әрбір 4-5 жуу циклынан кейін) тазалап отырыңыз, кір жуу ұнтағының қалдықтары жинақталмайтындей етіп тазалаңыз.

1. Сифонды суретте көрсетілгендей шығару үшін оның артқы жағын көтеріңіз.

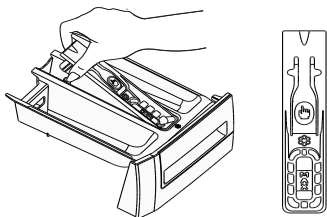

Егер кондиционерге арналған бөлімшеде қалыпты көлемнен асатын су мен кондиционерлеу құралы жинала бастаса, сифонды тазалаңыз.

2. Жуу құралдарының таратқышын және сифонды раковинадағы жылы судың мол мөлшерімен жуып жіберіңіз. Таратқышты тазалағанда қорғаныш қолғаптарын киіңіз немесе жуу құралдарының қалдықтарына жанаспау үшін арнайы қылшақты қолданыңыз.

3. Тазалағаннан кейін сифонды орнына қойыңыз және оның алдыңғы бөлігін стопор тілі бекігендей етіп төмен қарай сырғытыңыз.

### 6.2. Жүктеу люгінің есігі ме барабанды тазалау

Уақыт өте келе машинада кондиционердің, жуу құралдарының және ластанудың қалдықтары жиналуы мүмкін, бұл жағымсыз иіс шығарып, кір жуу сапасын төмендетеді. Мұндай мәселелерді болдырмау үшін «Барабанды тазалау» бағдарламасын пайдаланыңыз. Егер осы модельде «Барабанды тазалау» бағдарламасы қарастырылмаған болса, «Су қосу» немесе «Қосымша шаю» функциясы бар «Мақта-90» бағдарламасын іске қосыңыз. Бұл бағдарламаны іске қосқан кезде машинаға киім-кешек жүктелмейді. Бағдарламаны іске қосар алдында жуу құралын салыңыз (2 бөлім). Бағдарлама аяқталғаннан кейін тығыздағыш манжетті ішінен таза матамен сүртіңіз.



Барабанды әр 2 ай сайын тазалау керек.

Кір жуғыш машиналарға арналған жуу құралдарын ғана пайдаланыңыз.

Әрбір кір жуудан кейін барабанды бөгде заттардың бар-жоғына тексеріңіз.

Егер суретте көрсетілген тесіктер бұғатталса, оларды тіс тазалағышпен тазалаңыз.

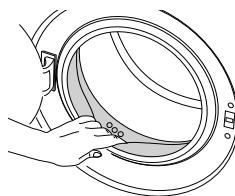

Барабанда бөгде металл заттардың болуы тот дақтарының пайда болуына әкеледі. Барабанның бетін тазалау үшін тот баспайтын болатты тазалауға арналған құралдарды пайдаланыңыз. Ешбір жағдайда металл немесе сым жөкелерін пайдаланбаңыз.



**ЕСКЕРТУ:** Ешбір жағдайда қатты губкаларды немесе абразивті материалдарды пайдаланбаңыз. Бұл боялған және пластмасса бөлшектерін зақымдауы мүмкін.

### 6.3. Корпусы және басқару панелін тазалау

Машинаның корпусын сабын ерітіндісімен немесе жұмсақ жуу құралымен жуыңыз және жұмсақ матамен құрғатып сүртіңіз. Басқару панелін тазалау үшін тек жұмсақ дымқыл матаны пайдаланыңыз.

### 6.4. Кіріс сүзгілерін тазалау

Сүзгілер машинаның артқы жағындағы су құятын саңылаулардың ұштарында және су шүмектеріне қосылатын су құятын түтіктердің ұштарында орналасқан. Бұл сүзгілер кір жуғыш машинаға сантехникадан келетін бөгде заттар мен кірдің түсуіне жол бермейді. Сүзгілер ластанған сайын тазалануы керек.

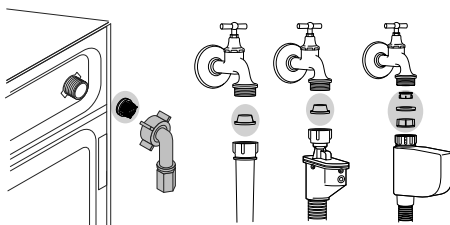

1. Қрандарды жабыңдар.
2. Енгізу келте құбырларындағы сүзгілерге қол жеткізу үшін құю шлангыларындағы гайкаларды шешіп алыңыз. Оларды сәйкес келетін қылшақпен тазалап жіберіңіз. Егер сүзгілер қатты ластанған болса, оларды тістеуікпен шығарып, тазалау керек.
3. Сүзгілерді құю шлангыларының түзу ұштарынан төсемдермен бірге алып шығыңыз және су ағыны астында мұқият жуып жіберіңіз.
4. Төсемдер мен сүзгілерді кері ретпен ұқыптап орнатыңыз, құю шлангасын гайкамен қысып қолмен жалғаңыз.

## 6 Қызмет көрсету және тазалау

### 6.5. Қалдық суды ағызу және сорғы сүзгісін тазарту

Кір жуу машинасы су ағызу кезінде қатты заттардың (түймелер, монеталар, мата талшықтары және т.б.) сорғының қанатшасына түсуін болдырмайтын сүзгілер жүйесімен жабдықталған. Бұл суды кедергісіз ағызуды қамтамасыз етеді және сорғының қызмет ету мерзімін ұзартуға мүмкіндік береді.

Егер ағызу қалыпты орындалмаса, сорғы сүзгісі бітелген. Сүзгіні ластануына қарай, бірақ кемінде 3 айда бір рет тазалап отыру керек. Сорғы сүзгісін тазартар алдында суды ағызып тастау қажет.

Бұдан басқа, тасымалдау алдында (мысалы, басқа пәтерге көшкен кезде) немесе су қату қаупі бар жағдайда машинадан суды.



**ЕСКЕРТУ:** Егер бұйым ұзақ уақыт бойы пайдаланылмаса, қранды жабыңыз, беру шлангысын ажыратып, қатып қалуды болдырмау үшін машинадан суды ағызыңыз.

**ЕСКЕРТУ:** Әрбір қолданғаннан кейін бұйымға су беру шлангысының қранын жабу керек.

#### Суды ағызу және лас сүзгіні тазалау үшін келесі әрекеттерді орындаңыз:

1. Машинаны электр желісінен ажыратыңыз (ашаны розеткадан суырыңыз).



**ЕСКЕРТУ:** Машинадағы су температурасы 90°C-ге дейін жетуі мүмкін. Күйікті болдырмау үшін сүзгіні тазалауды тек машинадағы су суығаннан кейін ғана жүргізу керек.

2. Сүзгінің қақпағын ашыңыз.



3. Кейбір модельдер апаттық су ағызу шлангысымен жабдықталған. Машинадағы суды ағызу үшін, төменде сипатталған әрекеттерді орындаңыз.

#### Апаттық ағызу шлангысымен жабдықталған модельдердегі суды ағызу:

a. Апаттық ағызу шлангысын бөліктен шығарыңыз.

b. Шлангының соңына сыйымды сыйымдылық қойыңыз. Шлангының соңындағы тығынды алып тастаңыз және суды ағызыңыз. Ыдыс толған кезде шлангыны тығынымен жабыңыз. Ыдыстан суды төгіңіз және су толығымен машинадан ағызылып біткенше, жоғарыда сипатталған процедураны қайталаңыз.

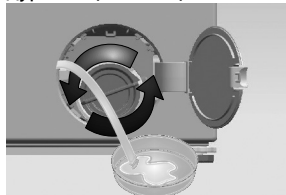

c. Ағызу аяқталғаннан кейін шлангыны тығынмен жабыңыз және оны орнына салыңыз.



**ЕСКЕРТУ.** Бөгде заттардың сорғы сүзгісінде болуы машинаның зақымдануына немесе жұмыс істеуі кезінде қатты шуылдың шығуына әкелуі мүмкін.  
**Сорғы сүзгісін тексеруіңізді және тазалауыңызды өтінеміз!**



## 6 Қызмет көрсету және тазалау

d. Сорғының сүзгісін бұрыңыз және оны шығарып алыңыз.

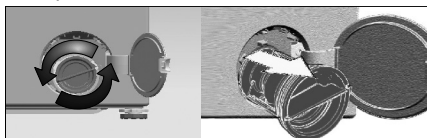

**Апаттық ағызу шлангысымен жабдықталмаған модельдердегі суды ағызу:**

- Суды төгу үшін сүзгінің алдына үлкен ыдыс қойыңыз.
- Су аққанға дейін сорғы сүзгісін сағат тіліне қарсы аздап бұрып отырыңыз. Сүзгі алдында орнатылған ыдысқа суды ағызып алыңыз. Төгілген суды жинап алу үшін әрқашан шүберекті дайын ұстаңыз.
- Су ағып біткенде, сүзгіні толығымен бұрап шығарыңыз және оны машинадан алып шығыңыз.

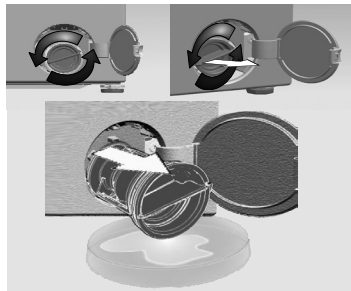

- Сүзгінің ішкі бөлігін және сорғы қанатшасының айналасындағы кеңістікті қоқыс пен талшықтардан тазартыңыз.
- Сүзгіні орнына салыңыз.

## 7 Ақаулықтарды жою

Мәселе	Ықтимал себептері	Әрекеттер / Шешімдер
Бағдарламаны іске қосу немесе таңдау мүмкін емес.	Кір жуғыш машина су немесе электр энергиясын берудің бұзылуынан (мысалы, желідегі кернеудің төмендеуі, су қысымы және т.б.) өзін-өзі қорғау режиміне ауыстырылды.	Бағдарламаны болдырмау үшін, бағдарламаны таңдау тұтқасын басқа бағдарламаға сәйкес күйге бұрыңыз. Бұрын таңдалған бағдарлама жойылады. («Бағдарламаны жою» бөлімін қараңыз).
Машинада су бар.	Кір жуғыш машинада дайындаушы-кәсіпорында сапаны бақылау процесінде пайдаланылған біраз су қалуы мүмкін.	Бұл ақаулық емес және машина үшін қауіп төндірмейді
Машина түбінен су ағады.	Сорғының шлангысы мен сүзгісін тексеріңіз.	Құю шлангаларындағы төсемдердің герметикалығын тексеріңіз. Шлангыны су құбыры кранына тығыздап қосыңыз.
	Мүмкін сорғы сүзгісі толық жабық емес.	Сорғы сүзгісінің толық жабылғанын тексеріңіз.
Машинаға су ақпайды	Су құбыры краны жабылған.	Кранды ашыңыз.
	Құю шлангысының майысуы.	Шлангыны түзетіңіз.
	Су беру келте құбырының сүзгісі бітеліп қалды.	Сүзгіні тазалаңыз.
	Жүктеу люгінің есігі сәл ашық.	Жүктеу люгінің есігін жабыңыз.
Машинадан су ағызылмайды.	Ағызу шлангы бітелген немесе бұралып қалған.	Шлангыны тазалаңыз немесе түзетіңіз.
	Сорғының сүзгісі қоқыстанған.	Сорғы сүзгісін тазалаңыз.
Машина қатты дірілдейді немесе шулайды.	Машина орнықсыз тұр.	Машинаны орнықтыру үшін аяқшаларын реттеңіз.
	Сорғы сүзгісіне бөгде зат түсті.	Сорғы сүзгісін тазалаңыз.
	Тасымалдау сақтандырғыш болттары шешілмеген.	Тасымалдау сақтандырғыш болттарын жойыңыз.
	Тым аз киім-кешек жүктелген.	Машинаға көбірек киім-кешек жүктеңіз.

## 7 Ақаулықтарды жою

Мәселе	Ықтимал себептері	Әрекеттер / Шешімдер
Машина қатты дірілдейді немесе шулайды.	Тым көп киім-кешек жүктелген.	Машинадан киім-кешектің біраз бөлігін алып тастаңыз немесе оны қолмен біркелкі таратыңыз.
	Машина қисайып тұр, өйткені аяқша астына бөгде зат түскен.	Машина түзу тұрмауының себебін, астында бөгде заттың болмауын тексеріңіз.
Машина бағдарлама іске қосылғаннан кейін көп ұзамай тоқтады.	Кір жуғыш машина желіде кернеудің төмендеуіне байланысты уақытша тоқтатылуы мүмкін.	Қалыпты кернеу қалпына келтірілгеннен кейін ол жұмысты қайта бастайды.
Машинаға құйылатын су бірден ағызылады.	Ағызу шлангысы тым төмен орнатылған.	Пайдалану нұсқаулығында сипатталғандай, ағызу шлангысын қосыңыз.
Жуу кезінде машинадағы су көрінбейді.	Сырттан кір жуғыш машинада су деңгейі көрінбейді. Бұл ақаулық болып табылмайды.	
Жүктеу люгінің есігі ашылмайды..	Есіктің құлпы бұғатталған, себебі машинада су бар.	Суды ағызу үшін «Ағызу» немесе «Сығу» бағдарламасын іске қосыңыз.
	Машина суды қыздырып жатыр немесе сығу циклын орындап жатыр.	Бағдарламаны аяқтауды күтіңіз.
Кір жуу сапасы төмен: киім-кешектің кірі ашылмайды, және онда дақтар қалады. (**)	Жуу құралының мөлшері жеткіліксіз	Киім-кешектің түріне сәйкес ұсынылған мөлшерде жуу құралын пайдаланыңыз.
	Тым көп киім-кешек жүктелген.	Машинаны шамадан тыс жүктемеңіз. «Бағдарламаларды сипаттау» кестесіндегі ұсыныстарға сәйкес киім-кешек санын жүктеңіз.
	Бағдарлама мен температура дұрыс таңдалмаған.	Киім-кешектің түріне сәйкес жуу бағдарламасы мен температурасын таңдаңыз.
	Жарамайтын жуу құралы.	Кір жуғыш машиналарға арналған жоғары сапалы жуу құралдарын пайдаланыңыз.
	Жуу құралы таратқыштың тиісті бөлімшесіне жүктелмеген	Жуу құралын таратқыштың тиісті бөлімшесіне салыңыз. Кір жуу ұнтағы мен ағартқышты араластырмаңыз.
Кір жуу сапасы төмен: киім-кешектің жағымсыз иісі бар. (**)	Үнемі төмен температурада жуу нәтижесінде және/немесе қысқа бағдарламаларды қолданғанда барабанда жағымсыз иіс шығаратын бактериялар қабаты жиналады.	Кір жуып болғаннан кейін жуу құралдары таратқышын және жүктеу люгінің есігін ашық қалдырыңыз. Осылайша, машина ішінде бактериялардың өсуі үшін қолайлы ылғалды орта пайда бола алмайды.
Түрлі-түсті киім-кешек өңіп кетеді. (**)	Тым көп киім-кешек жүктелген.	Машинаны шамадан тыс жүктемеңіз.
	Жуу құралы дымқылданған.	Жуу құралдарын жабық тарада құрғақ салқын жерде сақтаңыз.
	Жуу температурасы тым жоғары.	Кір жуу бағдарламасын және температурасын киімнің түрі мен ластану деңгейіне сәйкес таңдаңыз.
Машина киім-кешекті нашар шаяды.	Сорғының сүзгісі қоқыстанған.	Сүзгіні тексеріңіз.
	Су ағызу шлангасы қысылып қалған.	Ағызу шлангысын тексеріңіз.
	Жуу құралының мөлшері жеткіліксіз.	Кермек суда кір жуғанда жуу құралының мөлшері жеткіліксіз болғанда, киім-кешек уақыт өте келе қатты бола бастайды. Судың кермектілігі деңгейіне сәйкес жуу құралының қажетті мөлшерін пайдаланыңыз.

## 7 Ақаулықтарды жою

Мәселе	Ықтимал себептері	Әрекеттер / Шешімдер
Машина киім-кешекті нашар шаяды.	Жуу құралы таратқыштың тиісті бөлімшесіне жүктелмеген.	Егер жібіту пайдаланылмаса да, жуу құралын жібіту бөліміне жүктесе, машина бұл құралды шаю немесе кондиционерді қолдану кезінде алып кетуі мүмкін. Жуу құралын тиісті таратқыш бөлімшесіне салыңыз.
Жуғаннан кейін киім-кешек қатты болып қалды. (**)	Жуу құралының мөлшері жеткіліксіз.	Кермек суда кір жуғанда жуу құралының мөлшері жеткіліксіз болғанда, киім-кешек уақыт өте келе қатты бола бастайды. Судың кермектілігі деңгейіне сәйкес жуу құралының қажетті мөлшерін пайдаланыңыз.
	Жуу құралы таратқыштың тиісті бөлімшесіне жүктелмеген.	Егер жібіту пайдаланылмаса да, жуу құралын жібіту бөліміне жүктесе, машина бұл құралды шаю немесе кондиционерді қолдану кезінде алып кетуі мүмкін. Жуу құралын тиісті таратқыш бөлімшесіне салыңыз.
	Жуу құралы кондиционермен араласуы мүмкін.	Кондиционерді жуу құралымен араластырмаңыз. Таратқышты ыстық сумен жуып, тазалаңыз.
Киім-кешекте кондиционердің иісі жоқ. (**)	Жуу құралы таратқыштың тиісті бөлімшесіне жүктелмеген.	Егер жібіту пайдаланылмаса да, жуу құралын жібіту бөліміне жүктесе, машина бұл құралды шаю немесе кондиционерді қолдану кезінде алып кетуі мүмкін. Таратқышты ыстық сумен жуып, тазалаңыз. Жуу құралын тиісті таратқыш бөлімшесіне салыңыз.
	Жуу құралы кондиционермен араласуы мүмкін.	Кондиционерді жуу құралымен араластырмаңыз. Таратқышты ыстық сумен жуып, тазалаңыз.
Жуу құралдары таратқышында жуу құралдарының қалдықтары. (**)	Жуу құралы ылғалды таратқышқа жүктелген.	Жуу құралын жүктер алдында таратқышты құрғатып сүртіңіз.
	Жуу құралы дымқылданған.	Жуу құралдарын жабық тарада құрғақ салқын жерде сақтаңыз.
	Су қысымы әлсіз.	Судың қысымын тексеріңіз.
	Жібіту үшін су алынған кезде, негізгі кір жуу бөлімшесіндегі жуу құралы суланған. Жуу құралдарын тарату бөліміндегі тесіктер бітеліп қалды.	Қажет болса, осы тесіктерді тазалаңыз.
	Жуу құралдарын тарату клапандарымен проблема.	Сервис орталығына жүгініңіз.
	Жуу құралы кондиционермен араласуы мүмкін.	Кондиционерді жуу құралымен араластырмаңыз. Таратқышты ыстық сумен жуып, тазалаңыз.
	Тым көп киім-кешек жүктелген.	Машинаны шамадан тыс жүктемеңіз.
Кір жуудан кейін жуу құралы қалып қойды. (**)	Бағдарлама мен температура дұрыс таңдалмаған.	Киім-кешектің түріне сәйкес жуу бағдарламасы мен температурасын таңдаңыз.
	Жарамайтын жуу құралы.	Киім-кешектің түріне сәйкес жуу құралын таңдаңыз.
Жоғары көбіктүзілім. (**)	Жуу құралы кір жуғыш машина-автоматтарда пайдалануға жарамсыз.	Кір жуғыш машиналарға арналған жуу құралдарын пайдаланыңыз.
	Жуу құралы тым көп.	Жуу құралының қажетті мөлшерін ғана пайдаланыңыз.

## 7 Ақаулықтарды жою

Мәселе	Ықтимал себептері	Әрекеттер / Шешімдер
Жоғары көбіктүзілім. (**)	Жуу құралы келіспейтін жағдайда сақталған.	Жуу құралдарын абық және құрғақ жерде сақтаңыз. Оларды температурасы жоғары жерлерде сақтамаңыз.
	Құрылымы ұяшықты кейбір маталарды жуғанда, мысалы, тюль перделері мол көбік түзеді.	Мұндай түрдегі киім-кешектерге жуу құралының аз мөлшерін пайдаланыңыз.
	Жуу құралы таратқыштың тиісті бөлімшесіне жүктелмеген.	Жуу құралын таратқыштың тиісті бөлімшесіне салыңыз.
	Кондиционер уақытынан бұрын қолданылады.	Жуу құралдарын тарату клапандарымен қиындықтар туындауы мүмкін. Фирмалық сервис орталығына жүгініңіз.
Жуу құралын таратқышынан көбік шығып жатыр.	Жуу құралы тым көп. >>> 1 ас қасық кондиционерді 0,5 литр суға араластырыңыз және жуу құралын тарақтыштың негізгі кір жуу бөліміне құйыңыз.	1 ас қасық кондиционерді 0,5 литр суға араластырыңыз және жуу құралын тарақтыштың негізгі кір жуу бөліміне құйыңыз.
	Киім кешекті жүктеу нормаларын ескере отырып, жуу бағдарламаларына сәйкес жуу құралдарын пайдаланыңыз («Энергияны тұтыну және бағдарламаларды таңдау кестесі» қара.). Дақ кетіргіш, ағартқыштар және т.б. осы сияқты қосымша құралдарды пайдаланған кезде жуу құралының мөлшерін азайту керек.	
Бағдарлама аяқталғаннан кейін киім-кешек дымқыл күйінде қалады. (*)	Мүмкін, жуу құралының артық мөлшеріне байланысты көп көбік пайда болды да көбік түзілімін бақылаудың автоматты жүйесі іске қосылды.	Ұсынылған жуу құралын пайдаланыңыз.

\* Егер барабандағы киім-кешек біркелкі бөлінбеген болса, машинаның өзі мен қоршаған заттардың зақымдануын болдырмау үшін машина сығуға ауыстырылмайды. Киім-кешекті біркелкі етіп бөліп, сығуды қайта қосу керек.

\*\* Барабанды мезгілімен тазалау жүргізілмеуі мүмкін.>>> Барабанды мезгілімен тазалап отырыңыз. б.2 қараңыз.



**ЕСКЕРТУ:** Егер осы ұсыныстар арқылы қиындықтарды шешу мүмкін болмаса, сервис орталығына жүгініңіз. Ақаулы бұйымды өздігінен жөндеуге тырыспаңыз.

Өткізудің арнайы шарттары белгіленбеген.

Өнім ТШ 27.51.13-001-58880098-2017 бойынша «Төмен вольтты жабдықтардың қауіпсіздігі туралы» КО ТР 004, «Техникалық құралдардың электромагниттік үйлесімділігі» КО ТР 020, «Электротехника және радиоэлектроника бұйымдарында қауіпті заттарды қолдануды шектеу туралы» ЕАЭО ТР 037 сәйкес жасалған.

Сапа менеджменті, экология және энергетика жүйесі 9001, 14001, 50001 стандарттарының талаптарына сәйкес келеді.

## УСЛОВИЯ ГАРАНТИЙНОГО ОБСЛУЖИВАНИЯ

### Уважаемый Покупатель!

Вы приобрели изделие производства компании, входящей в группу компании Arçelik. Изделие сертифицировано на соответствие международным стандартам, техническим регламентам и иным нормам, установленным действующим законодательством Российской Федерации и Евразийского экономического союза.

1. На территории РФ изготовитель устанавливает на изделия следующие гарантийные сроки: На крупногабаритную и малогабаритную бытовую технику, на кондиционеры 2 года; срок службы составляет для крупногабаритной техники и кондиционеров 7 лет, а для малогабаритной техники 5 лет со дня передачи изделия (товара) потребителю (первому покупателю).

В случае отсутствия документа, подтверждающего факт продажи, эти сроки начинают исчисляться от даты производства изделия, которая может быть вычислена из серийного номера. Информация о том, как прочитать серийный номер содержится в Инструкции по эксплуатации.

2. Условия гарантии распространяются на изделия, используемые только для личных, семейных, домашних нужд, не связанных с осуществлением предпринимательской деятельности.

3. При покупке и установке изделия проследите, чтобы гарантийный документ был правильно заполнен, не имел исправлений и в нем были указаны: дата продажи, печать и подпись продавца, модель и серийный номер изделия, дата установки, название и печать фирмы-установщика.

4. Сохраняйте гарантийный документ, чек на проданное изделие и квитанцию на услуги по его установке (доставке), доработке водяных и электрических внутриквартирных коммуникаций, а также любые другие документы, относящиеся к гарантийному или иному техническому обслуживанию изделия.

5. При обнаружении недостатков в изделии в период гарантийного срока организация, осуществляющая ремонт (авторизованный сервисный центр), приступает к их устранению в кратчайшие сроки без необоснованных задержек. Гарантийный срок на замененные в гарантийный период комплектующие изделия и составные части истекает при окончании гарантийного срока на изделие в целом.

6. В отношении кондиционеров и сплит-систем, варочных поверхностей и иной встраиваемой техники выполнение гарантийных обязательств осуществляется после демонтажа изделий силами потребителя или специализированной организации.

7. В случае необходимости диагностики и ремонта изделия в помещении организации, осуществляющей ремонт (авторизованный сервисный центр), транспортировка изделия осуществляется в соответствии с Законом РФ «О защите прав потребителей». В случае вызова специалиста для проверки качества изделия, в результате которой выявилось отсутствие недостатка или было выявлено, что недостатки возникли вследствие нарушения правил транспортировки, установки, эксплуатации изделия, действий третьих лиц или обстоятельств непреодолимой силы, диагностика изделия проводится бесплатно, а транспортные расходы оплачиваются потребителем по прейскуранту авторизованного сервисного центра. В случае отсутствия потребителя дома в момент прихода специалиста авторизованного сервисного центра к назначенному времени, при повторном вызове взимается плата за выезд специалиста по прейскуранту авторизованного сервисного центра.

Прежде чем вызвать специалиста авторизованного сервисного центра, внимательно прочитайте инструкцию по эксплуатации изделия.

8. Любые претензии по качеству изделия рассматриваются после предварительной проверки качества изделия представителем авторизованного сервисного центра.

9. Изготовитель не несет какой-либо ответственности за любой возможный ущерб, нанесенный потребителю, иным физическим, юридическим лицам в случае несоблюдения потребителем требований изготовителя, указанных в данных Условиях гарантийного обслуживания и Инструкции по эксплуатации.

### Установка и подключение:

1. Изготовитель настоятельно рекомендует Вам доверить установку и подключение изделия специалистам авторизованных сервисных центров. Для уточнения адреса и телефона актуального авторизованного сервисного центра Вам необходимо обратиться по номеру телефона горячей линии 8-800-200-23-56. Вы можете также обращаться в любую другую специализированную организацию, имеющую соответствующий сертификат на оказание подобных услуг.

2. Оплата работ по установке и подключению изделия происходит по преискуранту авторизованного сервисного центра/ специализированной организации. Условия оплаты работ по установке и подключению регулируются действующим законодательством. Изготовитель не несет какой-либо ответственности за любой ущерб, нанесенный имуществу граждан вследствие установки и подключения, не соответствующих требованиям, указанным в инструкции по эксплуатации, и/или произведенных не уполномоченными на это лицами.
3. В случае нарушения требований изготовителя по установке и подключению, ответственность за причиненный ущерб несет лицо, проводившее эту работу.

**Гарантийными не признаются случаи, в которых недостатки в изделии возникли вследствие:**

1. Не соблюдения требований изготовителя, указанных в настоящих Условиях гарантийного обслуживания;
2. Не соблюдения потребителем правил установки, подключения, эксплуатации, хранения или транспортировки изделия, указанных в Инструкции по эксплуатации;
3. Ремонта не уполномоченными на то лицами, если такой ремонт повлек за собой нарушение в работе изделия;
4. Разборки изделия, изменения конструкции и других вмешательств, не предусмотренных инструкцией по эксплуатации;
5. Неисправностей и повреждений, вызванных экстремальными условиями и/ или действием непреодолимой силы (пожар, стихийные бедствия, и т. д.), а также эксплуатацией изделия в помещении с повышенной влажностью, температурой и т. д.;
6. Повреждений техники или нарушений ее нормальной работы, вызванных животными или насекомыми, а также следами их жизнедеятельности;
7. Повреждений изделия или нарушений ее нормальной работы, вызванных сверхнормативными отклонениями параметров сети электро-, газо-, или водоснабжения от номинальных значений, а также нестабильной работой параметров вышеуказанных коммуникаций;
8. Использования изделия для предпринимательской деятельности и/или в непредусмотренных целях;
9. Повреждения или ухудшения функциональных характеристик изделия, вызванных использованием нестандартных и (или) некачественных расходных материалов, принадлежностей, средств бытовой химии, включая кислотосодержащие и абразивные чистящие или моющие средства, образованием на нагревательных элементах избыточного слоя накипи (при повышенной жесткости воды необходима обработка соответствующими составами), а также попаданием внутрь инородных предметов, остатков пищи, и механических примесей.
10. Внешних и внутренних механических повреждений изделия (царапины, трещины, сколы, потертости и прочие механические повреждения), возникших в процессе установки, эксплуатации или транспортировки изделия.
11. Термических и других подобных повреждениях, которые возникли в процессе эксплуатации.
12. Гарантия изготовителя не распространяется на изделия с удаленными или испорченными табличками, содержащими идентификационный и серийный номер изделия.
13. Гарантия изготовителя не распространяется на косметические дефекты, не влияющие на потребительские свойства изделия, а также на расходные материалы, подверженные естественному износу (фильтры, прокладки, уплотнения, сальники, резиновые шланги, декоративные накладки, электрические лампы, аэраторы, элементы питания и др. в том числе на перемещаемые вручную пластиковые, стеклянные и металлические детали).
14. Изготовитель не несет какой-либо ответственности за любой возможный ущерб, нанесенный потребителем, физическим, юридическим лицам, в случае касания задней стенки прибора стояков отопления, газовых труб, металлических элементов и т. п., несоблюдения потребителем требований изготовителя, указанных в настоящих Условиях гарантийного обслуживания, и в Инструкции по эксплуатации.
15. По истечении гарантийного срока рекомендуется не реже одного раза в 1 год обращаться в авторизованный сервисный центр для проверки качества вашего изделия. Диагностика оплачивается владельцем по преискуранту авторизованного сервисного центра.
16. Изготовитель не рекомендует использовать изделие за пределами установленного срока службы. Обеспечив правильную утилизацию данного изделия, Вы сможете предотвратить потенциальные негативные последствия для окружающей среды и здоровья человека, которые могли бы иметь место в противном случае.

Действует только на территории РФ / Valid for Russian Federation only

# beiko

## ГАРАНТИЯ 2 ГОДА

Адрес: Россия, 125040, г. Москва, вн.тер.г.муниципальный округ Беговой, Ленинградский пр-кт, д. 15, стр. 10, этаж 4.  
Телефон горячей линии 8-800-200-23-56 (Звонок бесплатный на всей территории России)  
Режим работы: пн-пт с 07-00 до 21-00, сб-вс с 08-00 до 21-00 (Московское время)

### Гарантийный талон серия **RUS** № [ ] [ ] [ ] [ ]

Модель ..... Серийный номер .....

Дата продажи .....

Компания .....

Подпись продавца .....

ПЕЧАТЬ

Дата установки .....

Компания .....

Подпись мастера .....

ПЕЧАТЬ

Покупатель ..... Телефон .....

*Фамилия, Имя, Отчество*

Изделие проверялось в присутствии покупателя;

Покупатель с условиями гарантии ознакомлен .....

*Подпись покупателя*



Отрывные купоны гарантийного талона являются средством отчетности о выполнении сервисным центром гарантийных работ. Купон изымается из гарантийного талона после удовлетворения Ваших претензий.

# beiko

серия **RUS** № [ ] [ ] [ ] [ ]

Дата продажи .....

ПЕЧАТЬ  
МАГАЗИНА

# 3

ГАРАНТИЯ 2 ГОДА

# beiko

серия **RUS** № [ ] [ ] [ ] [ ]

Дата продажи .....

ПЕЧАТЬ  
МАГАЗИНА

# 2

ГАРАНТИЯ 2 ГОДА

# beiko

серия **RUS** № [ ] [ ] [ ] [ ]

Дата продажи .....

ПЕЧАТЬ  
МАГАЗИНА

# 1

ГАРАНТИЯ 2 ГОДА

Место для наклейки кода изделия