

# Wasdroger

Gebruiker manuel

**Sèche-linge**

Manuel de l'utilisateur

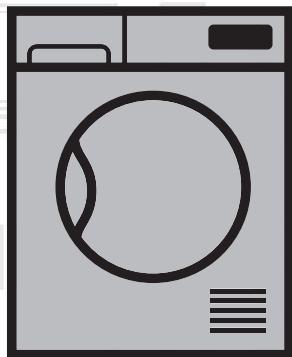

DH 8736 RX0

FL | FR

2960312089\_FL/200319.1438

**beko**

## Gelieve deze gebruikershandleiding eerst te lezen!

Geachte klant,

Dank u voor uw voorkeur van een Beko product. We hopen dat uw product, dat geproduceerd werd met hoge kwaliteit en technologie, u de beste resultaten geeft. We adviseren u deze handleiding en de andere meegeleverde documentatie grondig door te lezen voor u het product voor het eerst gebruikt en deze bij te houden voor later gebruik. Indien u het product aan een ander persoon overdraagt, dient u ook de handleiding mee te geven. Besteed aandacht aan alle details en waarschuwingen vermeld in de gebruikershandleiding en volg de instructies daarin gegeven worden.

Gebruik deze gebruikershandleiding voor het op het voorblad aangegeven model.



- Lees de instructies.

## Verklaring van de symbolen

In deze gebruikershandleiding worden de volgende symbolen gebruikt:



### GEVAAR !

- Waarschuwing voor elektrische schok.



### GEVAAR !

- Waarschuwing voor brandgevaar.



### WAARSCHUWING !

- Waarschuwing voor gevaarlijke situaties met betrekking tot leven en eigendom.



### WAARSCHUWING !

- Waarschuwing voor hete oppervlakken.



### WAARSCHUWING !

- Waarschuwing over risico van brandwonden



### OPMERKING

- Belangrijke informatie of nuttige tips over het gebruik.



- Verpakkingsmaterialen van het product zijn vervaardigd van recycleerbare materialen in overeenstemming met onze Nationale milieuvorschriften.

Gooi de afval van de verpakking niet weg met het huisvuil of ander huishoudelijk afval, breng ze naar de speciale inzamelpunten door de plaatselijke autoriteiten aangeduid.



# 1 Belangrijke milieu- en veiligheidsinstructies



## OPMERKING

- Deze sectie bevat veiligheidsinformatie die zal helpen om de risico's op persoonlijk letsel of materiële schade te beperken. Indien deze instructies niet worden opgevolgd, vervalt de garantie.

## 1.1 Algemene veiligheid



### WAARSCHUWING !

- De wasdroger kan worden gebruikt door kinderen van 8 jaar of ouder en door personen met beperkte of niet volledig ontwikkelde vaardigheden of met gebrek aan ervaring en kennis, mits zij onder toezicht staan of instructies hebben gekregen met betrekking tot de veilige bediening van het apparaat en de risico's die dit met zich mee kan brengen. Kinderen mogen niet met het product spelen. Reinigings- en onderhoudswerk mag niet door kinderen worden uitgevoerd zonder onder toezicht van iemand te staan.
- Kinderen van minder dan 3 jaar moeten uit de buurt worden gehouden, tenzij zijn onder permanent toezicht staan.
- De verstelbare voetjes mogen niet verwijderd worden. De ruimte tussen de droger en de vloer mag niet worden beperkt door materialen zoals tapijt, hout en tape. Dit veroorzaakt problemen met de wasdroger.



### WAARSCHUWING !

- Laat de installatie en reparatiehandelingen altijd uitvoeren door het erkende servicebedrijf. De fabrikant kan niet aansprakelijk worden gesteld voor schade die voortkomt uit handelingen die zijn uitgevoerd door onbevoegde personen.
- Reinig de wasdroger nooit door er water op te spuiten of over te gieten! U kunt een elektrische schok krijgen!

### Voor producten met een stoomfunctie:



### WAARSCHUWING !

- Gebruik uitsluitend gedistilleerd water of gecondenseerd water in het waterreservoir van de machine voor stoomprogramma's. Gebruik geen water van het net of additieven. Als u gecondenseerd water in het waterreservoir gebruikt, moet het worden gefilterd en pluïesjes moeten worden verwijderd.
- Open de deur niet als het stoomprogramma draait. Er kan heet water vrijkomen.
- Voor u het wasgoed in een stoomprogramma plaatst, moeten vlekken worden verwijderd.



## WAARSCHUWING !

- U mag enkel wasgoed dat niet vuil is of geen vlekken vertoont maar doordrongen is van een onaangename geur in het stoomprogramma (geurverwijdering) plaatsen.
- Gebruik geen droogkuis sets of bijkomend materiaal in een stoomprogramma of gelijk welk programma.

### 1.1.1 Elektrische beveiliging



## GEVAAR !

- **Bij de elektrische aansluiting tijdens de installatie moeten elektrische veiligheidsinstructies worden opgevolgd.**
- **Het apparaat mag niet van stroom worden voorzien via een extern schakelmechanisme zoals een timer. Het mag ook niet worden aangesloten op een circuit dat regelmatig wordt in- of uitgeschakeld.**
- Sluit de wasdroger aan op een geaard stopcontact, beveiligd door een zekering met de waarden zoals aangegeven het typelabel. Laat de installatie van de aardleiding door een erkende elektricien uitvoeren. Ons bedrijf is niet aansprakelijk voor schades die zijn ontstaan door het gebruik van de wasdroger zonder aarding volgens de lokale voorschriften.



## GEVAAR !

- De spanning en de toegestane zekeringsbescherming zijn gespecificeerd op het typelabel.
- De aangegeven spanning op het typelabel moet gelijk zijn aan uw netspanning.
- Trek de stekker van de wasdroger uit het stopcontact als deze niet wordt gebruikt.
- De stekker van het product mag tijdens de installatie, het onderhoud, de reiniging en het reparatiewerk niet in het stopcontact zitten.
- Raak de stekker niet aan met natte handen! Trek nooit aan de kabel, maar trek aan de stekker om deze uit het stopcontact te verwijderen.
- Gebruik geen verlengsnoeren, meerwegstekkers of adapters om de wasdroger aan te sluiten, om de kans op brand en elektrische schokken te verkleinen.
- Het netsnoer moet toegankelijk zijn na de installatie.
- **Het erkende servicebedrijf moet op de hoogte worden gebracht bij het vervangen van beschadigde stroomkabels.**
- **Als de wasdroger defect is, mag het niet worden gebruikt tenzij het door een erkend servicebedrijf is gerepareerd! U kunt een elektrische schok krijgen!**

## 1.1.2 Productbeveiliging



### GEVAAR !

#### **Punten waar in verband met brandgevaar rekening mee gehouden dient te worden:**

Hieronder vermeld wasgoed of items moeten niet in de wasdroger worden gedroogd in verband met brandgevaar.

- Ongewassen was
- Items die zijn vervuild met olie, aceton, alcohol, stookolie, ontvlekker, terpentijn, paraffine en paraffineverwijderaars moeten in heet water worden gewassen met een extra hoeveelheid wasmiddel voordat ze in de wasdroger worden gedroogd.

Om deze reden moeten in het bijzonder de items die hierboven vermelde vlekken bevatten heel grondig gewassen worden. Gebruik hiervoor een geschikt wasmiddel en kies een hoge wastemperatuur.

#### **Hieronder vermeld wasgoed of items moeten in verband met brandgevaar niet in de wasdroger worden gedroogd:**

- Kleding of kussens gevuld met schuimrubber (latexschuim), douchemutsen, waterproof textiel, materiaal met rubberen versterking en rubberen schuimkussentjes.
- Kleding dat met industriële chemicaliën is gereinigd.



### GEVAAR !

Voorwerpen zoals aanstekers, lucifers, munten, metalen onderdelen, naalden, enz. kunnen de trommel beschadigen of kunnen tot functionele problemen leiden. Controleer daarom al uw wasgoed voordat u het in uw wasdroger plaatst.

Onderbreek uw wasdroger nooit voordat het programma beëindigt. Indien dit noodzakelijk is, dient u al het wasgoed snel te verwijderen en het op een geschikte plaats uit te leggen om het te laten afkoelen.

- Niet juist gewassen kleding kan in brand vliegen, zelfs nadat het droogproces is beëindigd.
- Zorg voor voldoende ventilatie om te voorkomen dat de gassen die afkomstig zijn van apparaten die met andere brandstoffen werken, waaronder de open vlam, zich in de kamer ophopen vanwege naontstekings-effect.



### WAARSCHUWING !

- Ondergoed met metalen verstevigers mag niet worden gedroogd in de wasdroger. Indien deze metalen verstevigers losraken en afbreken tijdens het drogen kan de wasdroger beschadigd raken.



## OPMERKING

- Gebruik wasverzachters en soortgelijke producten in overeenstemming met de instructies van hun fabrikanten.
- Reinig de pluifilter altijd na elke lading. Bedien de wasdroger nooit als de pluifilter niet is geïnstalleerd.



## WAARSCHUWING !

- Probeer nooit om de wasdroger zelf te repareren. Voer geen herstelling- of vervangingshandelingen uit op het product, ook al bent u in staat om deze uit te voeren, tenzij dit duidelijk in de bedieningsinstructies of de handleiding staat aangegeven. Anders kunt u uw leven en dat van anderen in gevaar brengen.
- Er mag geen vergrendelbare, schuif- of draaideur de opening van de laaddeur blokkeren in de plaats waar uw droger wordt geïnstalleerd.
- Installeer uw wasdroger op plaatsen die geschikt zijn voor huishoudelijk gebruik. (badkamer, gesloten balkon, garage, enz.)
- Verzeker u ervan dat huisdieren niet in de wasdroger kruipen. Controleer de binnenkant van de wasdroger voordat u deze in gebruik neemt.
- Leun niet op de vuldeur van uw wasdroger als deze open staat, anders kan deze omvallen.
- De pluizen mogen niet rond de droogtrommel ophopen.

## 1.2 Montage bovenop een wasmachine

- Er moet een bevestigingsstuk worden gebruikt tussen de twee machines wanneer de wasdroger boven een wasmachine wordt geïnstalleerd. Het bevestigingsstuk moet worden geïnstalleerd door een erkend servicebedrijf.
- Het totale gewicht van de volledig gevulde en bovenop elkaar geplaatste wasmachine en de wasdroger is ongeveer 180 kilo. Plaats de producten op een vaste vloer met voldoende draagkracht!



## WAARSCHUWING !

- Wasmachine kan niet op de wasdroger worden geplaatst. Let op de bovenstaande waarschuwingen tijdens de installatie van uw wasmachine.

Installatietabel voor wasmachine en wasdroger

Diepte wasdroger	Diepte wasmachine			
	62 cm	60 cm	54 cm	< 50 cm
54 cm	Kan worden geïnstalleerd		Kan niet worden geïnstalleerd	
60 cm	Kan worden geïnstalleerd		Kan niet worden geïnstalleerd	

## 1.3 Bedoeld gebruik

- Deze wasdroger is ontworpen voor huishoudelijk gebruik. Het is niet geschikt voor commercieel gebruik en moet niet als zodanig gebruikt worden.
- Gebruik de wasdroger alleen om wasgoed te drogen dat hiervoor is bestemd.
- De producent houdt zich niet aansprakelijk in geval van onjuist gebruik of vervoer.
- De levensduur van de wasdroger die u heeft gekocht is 10 jaar. Tijdens deze periode zullen originele reserveonderdelen beschikbaar zijn om de wasdroger juist te laten werken.

## 1.4 Kinderbeveiliging

- Verpakkingsmaterialen zijn gevaarlijk voor kinderen. Houd verpakkingsmaterialen uit de buurt van kinderen.
- Elektrische producten zijn gevaarlijk voor kinderen. Houd de kinderen van het product weg tijdens de werking. Laat hen niet met

de wasdroger spelen. Gebruik het kinderslot om te voorkomen dat de kinderen met de wasdrogen kunnen spelen.



## OPMERKING

- Het kinderslot bevindt zich op het bedieningspaneel. (Zie Kinderslot)
- Houd, zelfs als de wasdroger niet in gebruik is, de vuldeur gesloten.

## 1.5 Voldoet aan de WEEE-regelgeving en de afvoer van afvalproducten

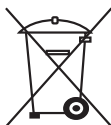

Dit product voldoet aan de EU-richtlijn WEEE (2012/19/EU). Dit product is voorzien van een classificatiesymbool voor afvalsortering van elektrische en elektronische apparatuur (WEEE). Dit product werd vervaardigd uit onderdelen en materialen van

hoge kwaliteit die hergebruikt kunnen worden en geschikt zijn voor recycling. Gooi het restproduct aan het einde van zijn levensduur niet weg bij normaal huishoudelijk of ander afval. Breng het naar een verzamelpunt voor recycling van elektrische en elektronische apparatuur. Raadpleeg uw plaatselijke autoriteiten om te weten waar u deze verzamelpunten aantreft.

## 1.6 Voldoet aan de RoHS-richtlijn:

Het door u aangekochte product voldoet aan de EU-richtlijn RoHS (2011/65/EU). Het bevat geen schadelijke en verboden materialen die in deze richtlijn zijn opgenomen.

## 1.7 Verpakkingsinformatie

Verpakkingsmaterialen van het product zijn vervaardigd van recycleerbare materialen in overeenstemming met onze nationale milieuvorschriften. Gooi de verpakkingsmaterialen niet weg met het huisvuil of ander afval. Breng het naar de speciale inzamelpunten zoals aangeduid door de plaatselijke gemeente.

## 1.8 Technische specificaties

FL

Hoogte (Min. / Max.)	84,6 cm / 86,6 cm*
Breedte	59,7 cm
Diepte	58,9 cm
Capaciteit (max.)	8 kg**
Netto gewicht ( $\pm$ 4 kg)	44 kg
Voltage	Zie typeplaatje***
Aangeduid gebruikt vermogen	
Modelcode	

\* Min. hoogte: Hoogte met gesloten stelvoetjes. Max. hoogte: Hoogte met maximaal geopende stelvoetjes.

\*\* Droog wasgoedgewicht voor het wassen.

\*\*\* Typeplaatje bevindt zich achter de vuldeur.



## OPMERKING

- De technische specificaties van de wasdroger zijn onderhevig aan wijzigingen zonder kennisgeving om de kwaliteit van het product te verbeteren.
- De figuren in deze handleiding zijn schematisch en komen mogelijk niet exact met het product overeen.
- De waarden vermeld op de markeringen op de wasdroger of in de andere met de wasdroger meegeleverde documentatie zijn verkregen in het laboratorium in overeenkomst met de relevante standaarden. Afhankelijk van de werksomstandigheden en milieuvorwaarden van het apparaat, kunnen deze waarden variëren.





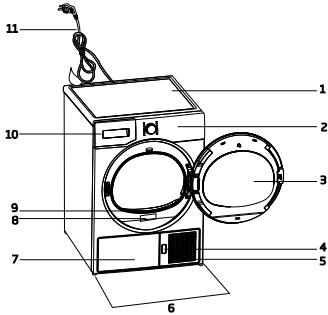

## 2 Uw droger

### 2.1 Overzicht

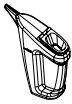

1. Toppaneel
2. Bedieningspaneel
3. Laaddeur
4. Beschermplaat openingsknop
5. Ventilatie-roos
6. Instelbare voetjes
7. In modellen waar de tank onderaan wordt geplaatst, bevindt de watertank zich in de kastenplank.
8. Type etiket
9. Pluizenfilter
10. Watertank lade (in modellen waar de tank is geplaatst)
11. Netsnoer

### 2.2 Inhoud van de verpakking

	1. Waterafvoerslang*		5. Droogmandgebruikershandleiding*
	2. Filterlade reservespons*		6. Water vulcontainer*
	3. Gebruikershandleiding		7. Zuiver water*
	4. Droogmand*		8. Geurcapsulesgroep*

\*Dit kan worden geleverd met uw machine naargelang het model.

## 3 Installatie

Voordat u de dichtstbijzijnde Erkende Service belt voor de installatie van de droger, zorg ervoor zorgen dat de elektrische installatie en de waterafvoer geschikt is door de gebruikershandleiding te raadplegen. Indien ze niet geschikt zijn, neem dan contact op met een gekwalificeerde elektricien en technicus om de nodige werkzaamheden te laten uitvoeren.



### OPMERKING

- De voorbereiding van de drogerlocatie, als ook de elektrische en afvoerwaterinstallaties, is de verantwoordelijkheid van de klant.



### WAARSCHUWING !

- Controleer voor de installatie visueel of de droger defecten heeft. Als de droger is beschadigd, installeer hem dan niet. Beschadigde producten kunnen uw veiligheid in gevaar brengen.
- Laat de wasdroger 12 uur rusten voor u deze weer in gebruik neemt.

### 3.1 Geschikte installatieplaats

Installeer de droger op een stabiel en vlak oppervlak.

- De wasdroger is zwaar. Verplaats hem zelf niet.
- Laat uw droger werken in een goed geventileerde, stofvrije omgeving.
- De ruimte tussen de droger en het oppervlak mag niet worden beperkt door materialen zoals tapijt, hout en plakband.
- Bedek de ventilatie-roosters van de droger niet.
- Er mag geen vergrendelbare, schuif- of draaibare de opening van de laaddeur blokkeren in de plaats waar uw droger wordt geïnstalleerd.
- Als de droger eenmaal is geïnstalleerd, moet deze op dezelfde plaats blijven staan waar de aansluitingen zijn gemaakt. Bij het installeren van de droger moet u ervoor zorgen dat de achterwand niets aanraakt (kraan, contactdoos, enz.).
- Plaats de droger minstens op 1 cm afstand van de rand van ander meubilair.



- Uw droger kan werken bij temperaturen tussen +5°C en +35°C. Indien de werkomstandigheden buiten dit bereik vallen, zal de werking van de droger ongunstig beïnvloed worden en kan het toestel daardoor beschadigd raken.
- De achterkant van de droogtrommel moet tegen een wand geplaatst worden.

	<b>GEVAAR !</b>
<ul style="list-style-type: none"> <li>• Plaats de droger niet op de stroomkabel.</li> </ul>	

**\* Negeer de volgende waarschuwing als het systeem van uw product geen R290 bevat.**

	<b>GEVAAR !</b>
<ul style="list-style-type: none"> <li>• De droger bevat R290 koelmiddel.*</li> <li>• R290 is een milieuvriendelijk, maar brandbaar koelmiddel.*</li> <li>• Zorg ervoor dat de luchtinlaat van de droger open is en goed geventileerd.*</li> <li>• Houd potentiële vlambronnen uit de buurt van de droger.*</li> </ul>	

### 3.2 Verwijderen van de transportbeveiliging

	<b>WAARSCHUWING !</b>
	<p>Voordat u het product voor de eerste keer gebruikt moet u de transportbeveiliging verwijderen.</p> <p>Als de openingszijde van de deur van uw apparaat gewijzigd kan worden, kunt u de gebruiksaanwijzingen raadplegen van de omkeerbare deur.</p>

### 3.3 Aansluiten op de afvoer

U kunt het verzamelde water direct afvoeren via de waterafvoerslang die bij het product geleverd wordt in plaats van het water dat in het waterreservoir wordt verzameld periodiek te verwijderen.

#### De waterafvoerslang aansluiten

		<p>1-2 Trek de slang met de hand achter de droger om deze los te koppelen vanwaar hij is aangesloten. Gebruik geen gereedschappen om de slang te verwijderen.</p>
		

3 Sluit één eind van de afvoerslang, die afzonderlijk bij de droger geleverd is, aan op het aansluitpunt vanwaar u de slang van het product in de vorige stap verwijderd hebt.

4 Sluit het andere uiteinde van de afvoerslang rechtstreeks op de afvalwaterafvoer of op de wasbak aan.



#### OPMERKING

- De waterafvoerslang moet worden bevestigd op een hoogte van maximum 80 cm.
- Verzekert u ervan dat niet op de waterafvoerslang wordt gestapt en dat deze niet geknikt is tussen de afvoer en de machine.
- Als er accessoires worden geleverd met uw product moet u de gedetailleerde beschrijving raadplegen.

### 3.4 Verstellen van de pootjes

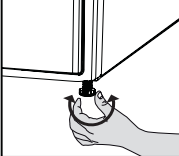
	<ul style="list-style-type: none"> <li>• Draai de pootjes naar links of rechts totdat de droger waterpas en stevig staat.</li> </ul>
---	--

### 3.5 Transport van de droger

- Voer al het water af dat in de droger is gebleven.
- Als een directe waterafvoeraansluiting is gemaakt, verwijder dan de slangaansluitingen.



#### WAARSCHUWING !

- We raden u aan om de droger rechtop te vervoeren. Indien het onmogelijk is de machine in rechtopstaande positie te verplaatsen, moet ze op de, ten opzichte van de voorkant, rechterzijde worden gekanteld.

### 3.6 Waarschuwingen over geluiden



#### OPMERKING

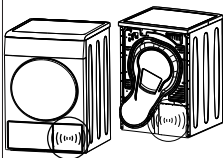

- Het is normaal dat u tijdens de werking soms metaalachtige geluiden uit de compressor waarneemt.
- Het tijdens de werking opgevangen water wordt naar de watertank gepomp. Het is normaal dat u tijdens dit proces pompgeluiden waarneemt.





### 3.7 De lamp vervangen

Als een lamp wordt gebruikt in uw droger. Om de lamp/LED te vervangen die wordt gebruikt voor de verlichting van uw droogkast kunt u uw geautoriseerde dienst bellen. De lamp(en) die worden gebruikt in dit apparaat is (zijn) niet geschikt voor de verlichting van huishoudelijke ruimten. Het bedoelde gebruik van deze lamp is de gebruiker bij te staan op comfortabele wijze wasgoed in de droogkast te kunnen plaatsen. De lampen in dit apparaat moeten kunnen weerstaan aan extreme fysieke omstandigheden zoals trillingen en temperaturen van meer dan 50°C.

## 4 Voorbereiding

### 4.1 Wasgoed dat in de droger kan worden gedroogd

Volg altijd de instructies op de kledinglabels op. Droog in deze wasdroger enkel wasgoed met een label waarop staat dat het geschikt is om te worden gedroogd in een wasdroger en zorg ervoor dat u het juiste programma selecteert.

			
Niet in droogtrommel	Op hoge temperatuur	Op gemiddelde temperatuur	Op lage temperatuur

### 4.2 Wasgoed dat niet in de droger kan worden gedroogd



#### OPMERKING

- Delicaat geborduurde stoffen, wollen, zijden kleding, delicate en waardevolle stoffen, luchtdichte items en tule gordijnen zijn niet geschikt voor machinaal drogen.

### 4.3 Wasgoed op het drogen voorbereiden

- Het wasgoed kan in de knoop zitten na het wassen. Scheid het wasgoed voor u het in de wasdroger plaatst.
- Droog kleding met metalen accessoires zoals ritsen, binnenstebuiten.
- Bevestig de ritsen, haken en gespen en knoppen.

### 4.4 Dingen die u kunt doen om energie te besparen

- Centrifugeer uw wasgoed op de hoogst mogelijke snelheid bij het wassen. Zo wordt de droogtijd verkort en neemt het energieverbruik af.
- Sorteert het wasgoed volgens het type en de dikte. Droog hetzelfde type wasgoed samen. Bijvoorbeeld dunne keukenhanddoeken en tafelkleden droogt eerder dan dikke badhanddoeken. Volg de instructies in de gebruikershandleiding voor programmaselectie.

- Open de deur van de machine niet tijdens het drogen, tenzij het noodzakelijk is. Als u de deur echt moet openen, houd deze dan niet langdurig openen.
- Voor modellen met een condensatoreenheid: reinig de condensator één maal per maand of na 30 bewerkingen.
- Voor modellen met een warmtepomp: reinig de filterlade periodiek als er een zichtbare accumulatie is van pluus of als de filterlade indicator oplicht.
- Voor modellen met een rookkanaal: de rookkanaal instructies naleven en het kanaal reinigen.
- Tijdens het drogen moet de ruimte waar uw droger werkt goed geventileerd worden.

### 4.5 Correcte laadcapaciteit

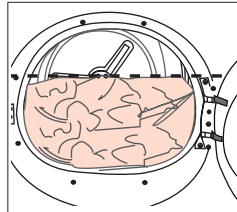

Volg de instructies in de "programmakeuzen verbruikstabel" op. Laad niet meer dan de capaciteitswaarden zoals vermeld in de tabel.

De volgende gewichten worden als voorbeeld gegeven.

Wasgoed	Benaderende gewichten (g)*	Wasgoed	Benaderende gewichten (g)*
Katoenen dekbedovertrekken (dubbel)	1500	Bloezen	150
Katoenen dekbedovertrekken (enkel)	1000	Katoenen hemden	300
Lakens (dubbel)	500	Hemden	200
Lakens (enkel)	350	Katoenen jurken	500
Grote tafelkleden	700	Jurken	350
Kleine tafelkleden	250	Jeans	700
Servetten	100	Zakdoeken (10 stuks)	100
Badhanddoeken	700	T-shirts	125
Handdoeken	350		

\*Droog wasgoedgewicht voor het wassen.

# 5 Het product bedienen

## 5.1 Bedieningspaneel

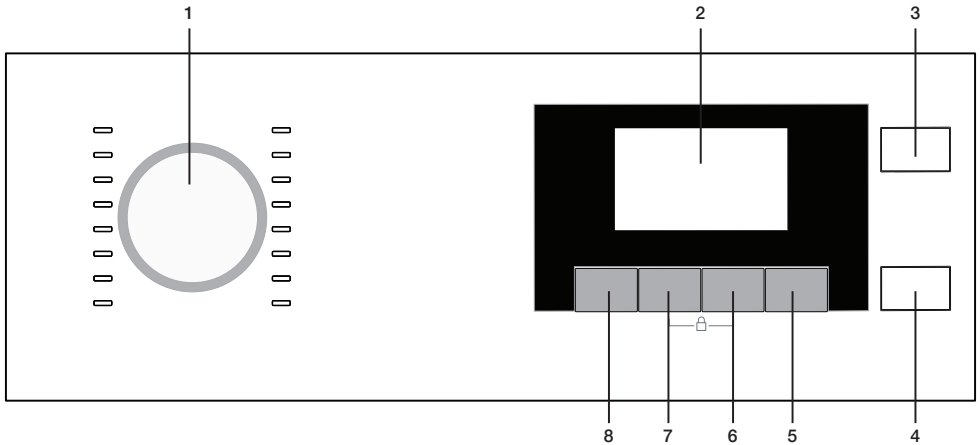

1. Programma selectieknop
2. Scherm
3. Knop Aan/Uit
4. Start/Stand-by knop

5. Eindtijd ingeschakeld
6. Snel drogen knop
7. Zoemer knop
8. Droogniveau instellingen selectieknop

## 5.2 Schermsymbolen

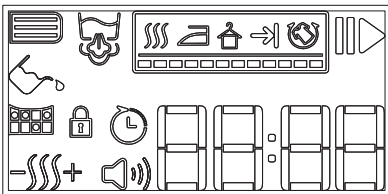

- Zoemerniveau symbool
- Kastdroog
- Filterlade reinigen waarschuwingssymbool
- Filter reinigen waarschuwingssymbool
- Kinderslot waarschuwingssymbool
- Waterreservoir waarschuwingssymbool
- Start/houden symbool
- Stoomsymbool
- Stoomsymbool
- Droogheidsniveau
- Strijkklaar
- Kastdroog
- Kinderslot waarschuwingssymbool
- Einde van de cyclus
- Kreukbeveiliging
- Eindtijd
- Resterende tijdsduur indicator\*

\*De weergegeven tijdsduur geeft de resterende tijdsduur aan tot het einde van de cyclus en deze tijdsduur varieert naargelang de vochtigheid van het wasgoed.

### 5.3 De droogmachine voorbereiden

Steek de stekker in het stopcontact.

Open de deur.

Plaats het wasgoed losjes in de trommel.

Sluit de deur.

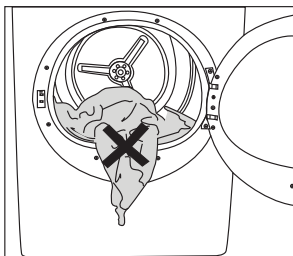

#### OPMERKING

- Zorg ervoor dat er niets geklemd zit tussen de deur wanneer u de deur sluit.

Druk op de Aan/Uit/Annuleren knop gedurende 1 seconde.

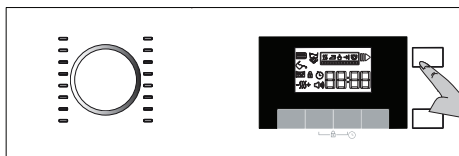

- Wanneer de droogmachine de eerste maal gebruikt, wordt het aanmeldingsprogramma (kastdroog katoen) geselecteerd.



#### OPMERKING

- Het programma start niet onmiddellijk als u de Aan/Uit/Annuleren knop indrukt. Start het programma met de Aan/Uit/Annuleren knop na de programmaselectie.

### 5.4 Programmaselectie

Uw droogmachine heeft 16 verschillende programma's.

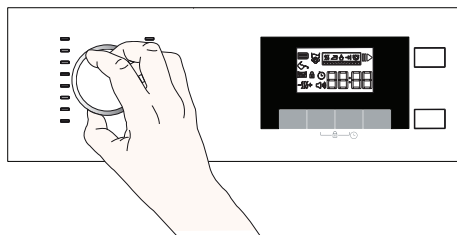

- Selecteer het gewenste programma door het programma selectieknop te draaien.
- De weergegeven programmaselectie en verbruikstabel zijn gebaseerd op het sorteren volgens de voorkeur van de meerderheid van de gebruikers.

## 5.5 Programmaselectie en verbruikstabel

FL				
Programma's	Programmabeschrijving	Capaciteit (kg)	Centrifugeersnelheid in wasmachine (tpm)	Droogtijd (minuten)
Katoen strijkdroog	U kunt het katoenen wasgoed dat u wilt strijken in dit programma drogen zodat het licht vochtig blijft om het gemakkelijker te strijken. (overhemden, T-shirts, tafellakens, enz.)	8	1000	150
Katoen Eco	U kunt al uw katoenen wasgoed drogen in dit programma. (T-shirts, broeken, pyjama's, babykleding, ondergoed, beddengoed, enz.) U kunt uw wasgoed in de kast plaatsen zonder het te moeten strijken.	8	1000	209
Katoen kastdroog	U kunt dit programma gebruiken voor extra droogte in dik wasgoed zoals broeken, trainingspakken, U kunt uw wasgoed in de kast plaatsen zonder het te strijken.	8	1000	219
Katoen extra droog	U kunt dik katoenen wasgoed zoals handdoeken, badjassen, enz. drogen in dit programma. U kunt uw wasgoed in de kast plaatsen zonder het te strijken.	8	1000	229
Synthetisch strijkdroog	U kunt het synthetisch wasgoed dat u wilt strijken in dit programma drogen zodat het licht vochtig blijft om het gemakkelijker te strijken. (overhemden, T-shirts, tafellakens, enz.)	4	800	55
Synthetisch kastdroog	U kunt al uw synthetisch wasgoed drogen in dit programma. (overhemden, T-shirts, ondergoed, tafellakens, enz.) U kunt uw wasgoed in de kast plaatsen zonder het te moeten strijken.	4	800	75
Timer/Droogrek	U kunt een selectie maken uit tijdprogramma's tussen 10 en 160 minuten om het gewenste droogniveau te bereiken bij een lage temperatuur. In dit programma blijft de droogtrommel drogen zolang als de ingestelde tijdsduur, onafhankelijk van het droogniveau van het wasgoed. Dit product is beschikbaar voor gebruik met een droogmand als optie. Voor producten die worden verkocht zonder mand kunt u een mand verkrijgen van een erkende servicedienst en de hierboven vermelde droogprogramma's gebruiken. Voor de gebruiks-details verwijzen wij u naar de handleiding van de droogmand.	-	-	-
Verluchten	Ventileert gedurende 10 minuten zonder hete lucht te blazen. U kunt de katoenen en linnen kleding ventileren die gedurende een lange tijd ingesloten waren tijdens dit programma om geurtjes te verwijderen. U kunt dit programma gebruiken om wollen wasgoed te ventileren en te verzachten die gewassen kunnen worden in een wasmachine. Gebruik dit programma niet om de kleding volledig te drogen.	-	-	10

Delicaat	In dit programma kunt u uw delicate wasgoed of wasgoed met het handwassymbool (zijden blo-uses, dun ondergoed, enz.) drogen bij een lage temperatuur.	1,5	1200	65
Jeans (Denim)	U kunt denim broeken, rokken, hemden of jacks drogen in dit programma.	4	1200	130
Outdoor/Sport	Gebruik het om uw kledij van katoen, synthetische of gemengde stoffen of waterdichte producten zoals werkkledij, regenjassen, etc. te beschermen. Draai ze binnenste buiten om ze te drogen.	2	1000	135
Mix(Dagelijks)	U kunt zowel katoenen als synthetisch wasgoed drogen met dit programma. Sport en fitness kledij kan worden gedroogd met dit programma.	4	1000	125
Hemden	Het droogt overhemden op een delicatesere wijze en veroorzaakt minder kreuken en maakt het strijken gemakkelijker.	1,5	1200	50
Hygiene+	Het is een lange termijn programma dat u kunt gebruiken voor kleding (baby, handdoeken, ondergoed, etc.) dat een hygiënische behandeling vereist. De hygiëne wordt voorzien door de hoge temperatuur.	5	800	215
Dons/Downwear	U kunt uw met veren of vezels gevuld textiel dat gedroogd kan worden, drogen in een droogtas als één enkel stuk wasgoed. U kunt king size dekbedden, kussens of jassen drogen als één enkel stuk wasgoed. Droog uw kledingstukken zoals jassen binnenste buiten gedraaid.	-	800	165
Daily Express	Gebruik dit programma om 2 hemden klaar te hebben voor het strijken.	0,5	1200	30
Waarden energieverbruik				
Programma's	Capaciteit (kg)	Centrifugeersnelheid in wasmachine (rpm)	Hoeveelheid resterende vochtigheid bij benadering	Waarde energieverbruik kWh
Katoen Eco*	8	1000	60%	1,48
Katoen strijkdroog	8	1000	60%	1,15
Synthetisch kastdroog	4	800	40%	0,51
Bevat gefluoreerde broeikasgassen. Hermetisch afgesloten.		R450a / 0,36 kg - GWP:604 - 0,217 tCO2e		
	"Katoen Eco programma" gebruikt met een volledige en gedeeltelijke lading is het standaard droogprogramma waar de informatie op het etiket naar verwijst, dat dit programma geschikt is om normaal nat katoenen wasgoed te drogen en dat het het meeste efficiënte programma is met betrekking tot energieverbruik voor katoen.			



## OPMERKING

- Als het anti-kreukprogramma voor uw delicaat wasgoed afloopt, moet u het wasgoed onmiddellijk uit de machine verwijderen en ophangen.



## OPMERKING

- Voor betere resultaten van de droogmachine programma's moet uw wasgoed worden gewassen met het geschikte programma in uw wasmachine en uitgewrongen volgens de aanbevolen wringmethode.
- Hemden kunnen lichtjes vochtig blijven aan het einde van het programma. Het wordt aanbevolen de hemden niet in de droogmachine te laten.

\*: Energie etiket standaardprogramma (EN 61121:2012)

Alle waarden in de tabel worden bepaald in overeenstemming met de EN 61121:2012 norm. Verbruikswaarden kunnen verschillen van de waarden in de tabel afhankelijk van het type wasgoed, de trommelsnelheid, de omgevingsvoorwaarden en de spanningswaarden.

## 5.6 Secundaire functies

### Waarschuwingssignaal

 De machine geeft een waarschuwingssignaal aan het einde van het programma. Om het geluidsniveau aan te passen, kunt u de knop Waarschuwingssignaalniveau gebruiken.



## OPMERKING

- U kunt het geluidsniveau wijzigen voor de start van het programma of tijdens het programma.

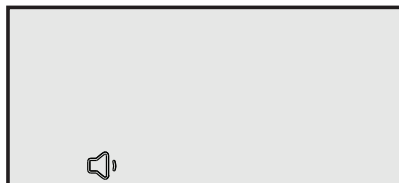
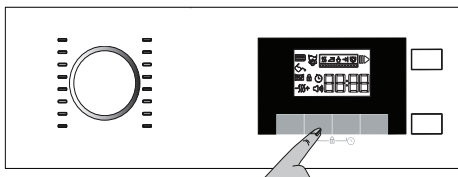

**Volumeniveau laag**

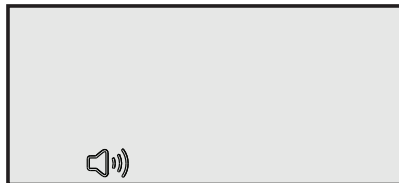

**Volumeniveau hoog**

### Droogniveau instellingen selectieknop

 De Droogniveau instellingen knop wordt gebruikt om het gewenste droogniveau aan te passen. De programmaduur kan worden gewijzigd afhankelijk van de selectie.



## OPMERKING

- U kunt deze functie enkel inschakelen voor de start van het programma.

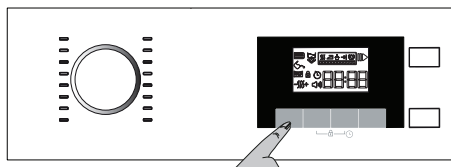





### Droogniveau vochtig



### Droogniveau normaal



### Droogniveau extra

## 5.7 Waarschuwingssymbolen



### OPMERKING

- De waarschuwingssymbolen kunnen verschillen naargelang het model van uw machine.

### Pluizenfilter reiniging

Wanneer het programma voltooid is, schakelt het waarschuwingssymbool van de filter in.



### OPMERKING

- Voor gedetailleerde informatie, Zie 6 Onderhoud en reiniging.
- Als het filterreiniging symbool constant knippert Zie 7. Probleemoplossen.

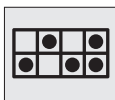

### Het waterreservoir leegmaken

Wanneer het programma voltooid is, schakelt het waarschuwingssymbool van het lege waterreservoir in.



### OPMERKING

- Voor gedetailleerde informatie, Zie 6 Onderhoud en reiniging.

Als het waterreservoir opvult wanneer het programma in werking is, begint een waarschuwing led-lampje te knipperen en de machine schakelt over naar stand-by. In dat geval moet u het waterreservoir leegmaken en het programma starten met de knop Start / Stand-by. Het waarschuwingssymbool schakelt uit en het programma wordt hervat.



### De filterlade reinigen

Er knippert een waarschuwingssymbool als herinnering dat de filterlade moet worden gereinigd.



### OPMERKING

- Voor gedetailleerde informatie, Zie 6 Onderhoud en reiniging.



### Het laaddeksel is open

Als het deksel van de droogmachine geopend is tijdens het drogen, schakelt het stand-by symbool in en het vooruitgangssymbool van het programma knippert.

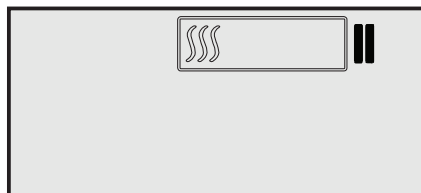

### Eindtijd

U kunt de einde duur van het programma tot 24 uur uitstellen met de eindtijd functie.

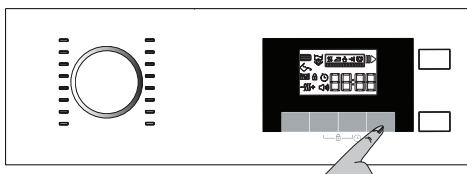

- Open de deur en plaats uw wasgoed in de machine.
- Selecteer het droogprogramma, centrifugeren en, indien noodzakelijk, bijkomende functies.
- Druk op de selectiekноп Eindtijd en stel de gewenste uitsteluur in. Eindtijd symbool schakelt in. (Als de knop ingedrukt wordt gehouden, loopt de Eindtijd ononderbroken door).
- Druk op de knop Start / Stand-by. De Eindtijd aftelling start en het Start symbool schakelt in. “:” Het scheidingsteken in het midden van de weergegeven uitgestelde tijd knippert.

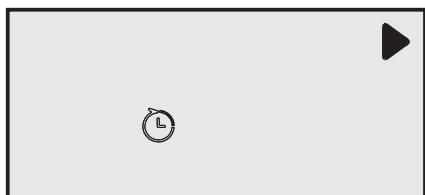

### OPMERKING

- U kunt wasgoed toevoegen of verwijderen in de eindtijd. Het eindtijd symbool schakelt uit aan het einde van de aftelling, het drogen start en de duur van het programma wordt weergegeven. De tijdsduur op het scherm is de som van de normale droogtijd en de Eindtijd.

### De eindtijd wijzigen

Als u de tijdsduur wilt wijzigen tijdens de aftelling:

Druk op de Aan/Uit/Annuleren knop gedurende 3 seconden om het programma te annuleren. Schakel de machine opnieuw in en herhaal de Vertraging instelling voor de gewenste tijdsduur. Wanneer uw machine de eerste maal in gebruik wordt genomen, schakelt het in met het melding (katoen kast droogheid) programma.

### De Eindtijd functie annuleren

Als u de eindtijd aftelling wilt annuleren en het programma onmiddellijk wilt starten: Druk op de Aan/Uit/Annuleren knop gedurende 3 seconden om het programma te annuleren. Druk op de knop Aan/Uit/Annuleren om het programma te starten dat u voordien hebt gestart.

### 5.8 Het programma starten

Druk op ► de knop Start/Stand-by om het programma te starten.

Geef de start aan van het programma, het Start symbool schakelt in en het “:” scheidingsteken in het midden van de resterende tijdsduur blijft knipperen. Het Programma vooruitgangssymbool schakelt in.

### 5.9 Programma vooruitgangsstatus

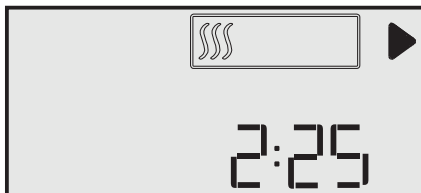

### 5.10 Kinderslot

De machine is voorzien van een kinderslot dat voorkomt dat de programma vooruitgang van de machine wordt beïnvloed als knoppen worden ingedrukt tijdens de werking. Het kinderslot uitschakelen

- Houd de tijdsprogramma's ingedrukt en er weerklinkt een alarm gedurende 3 seconden.
- Als het kinderslot ingeschakeld is, verschijnt het vergrendelingsymbool op het scherm.

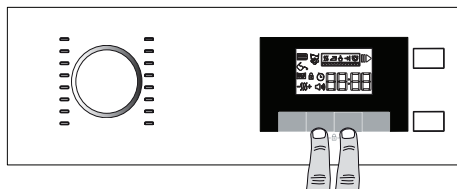



- Als het kinderslot ingeschakeld is, worden alle knoppen op het paneel behalve de knoppen Aan/Uit/Annuleren en Kinderslot uitgeschakeld.
- Als het kinderslot ingeschakeld is, verandert het indicatorsymbool niet als de positie van de Programma selectieknop gewijzigd is. Als men de Programma selectieknop draait en de functieknoppen ingedrukt zijn, knipperen de letters "CL" op het scherm.



- Het kinderslot moet worden gedeactiveerd om een nieuw programma te starten aan het einde van het huidige programma of om tussenbeide te kunnen komen in het programma.

Het kinderslot uitschakelen:

- Houd de kinderslot knop ingedrukt gedurende 3 seconde.
- Het Kinderslot schakelt uit als de droogmachine wordt uitgeschakeld en opnieuw ingeschakeld met de knop Aan/Uit/Annuleren.

### 5.11 Het programma wijzigen nadat het gestart is

U kunt het programma wijzigen dat u geselecteerd hebt om uw wasgoed te drogen met een ander programma na de start van het lopende programma.

- Bijvoorbeeld, om een Extra droog programma te selecteren in de plaats van de Strijken droogheid moet u het programma stoppen door de knop Start / Stand-by in te drukken.
- Selecteer het gewenste programma met de knop Programmaselectie.

- Druk op de knop Start/Stand-by om het programma te starten.
- Kledij toevoegen en verwijderen tijdens stand-by
- Als u wasgoed wilt toevoegen of verwijderen na de start van het droogprogramma.
  - Druk op de knop Start/Stand-by om de machine over te schakelen op de stand-bymodus. Het drogen stopt.
  - Open de deur in de Stand-by status sluit de deur nadat u wasgoed hebt toegevoegd of verwijderd.
  - Druk op de knop Start/Stand-by om het programma te starten.



#### OPMERKING

- Wasgoed toevoegen nadat het drogen is gestart kan ertoe leiden dat het gedroogde wasgoed in de machine kan mengen met het natte wasgoed en het wasgoed kan vochtig blijven na het drogen.
- U kunt zo vaak u wenst wasgoed toevoegen of verwijderen tijdens het drogen. Maar dit proces kan het drogen continu onderbreken en dit kan het programma langer doen duren en het energieverbruik verhogen. Om die reden is het aanbevolen wasgoed toe te voegen voor het programma start.
- Als een nieuw programma geselecteerd wordt met de programma selectieknop als de machine in stand-by staat, eindigt het lopende programma en de nieuwe programmafunctie verschijnt op het scherm.



#### WAARSCHUWING !

- U mag de interne oppervlakte van de trommel niet aanraken wanneer u wasgoed toevoegt of verwijdert tijdens het lopende programma. De oppervlakte van de trommel is warm.

## 5.12 Het programma annuleren

Als u het programma wilt annuleren en het drogen wilt beëindigen om gelijk welke reden na de start van de machine houdt u de knop Aan/Uit/Annuleren 3 seconden ingedrukt.



### WAARSCHUWING !

- Aangezien de binnenzijde van de machine heel warm is wanneer u het programma annuleert tijdens de werking van de machine moet u het ventilatieprogramma uitvoeren om af te koelen.

## 5.13 Einde van het programma

Aan het einde van het programma schakelen de Pluizenfilter reiniging en Waterreservoir waarschuwingssymbolen in op het programma controlepaneel. De deur kan worden geopend als de machine is klaar voor een tweede werking.

Druk op de knop Aan/Uit/Annuleren knop om de machine uit te schakelen.

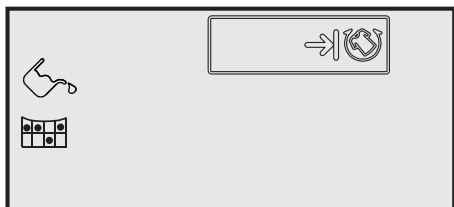

### OPMERKING

- De anti-kreukfunctie schakelt het 2 uur anti-kreukprogramma in als het wasgoed niet uit de machine wordt verwijderd aan het einde van het programma.
- Reinig de pluizenfilter na het drogen. Zie 6.1. Reiniging van pluizenfilter / Binnenzijde laaddeur. Maak het reservoir leeg na iedere droogbeurt. Zie 6.3. Leeg het waterreservoir.

## 6 Onderhoud en reiniging

### 6.1 Reiniging van pluizenfilter / Binnenzijde laaddeur

Het haar en pluus die worden gescheiden van het wasgoed tijdens het drogen worden verzameld door het pluizenfilter.



#### OPMERKING

- Pluis wordt gevormd tijdens het dragen en wassen van kledingstukken.
- U kunt het filtersleuf reinigen met een stofzuiger.



#### WAARSCHUWING !

- Na elke droogcyclus moet u het pluizenfilter en de binnenzijde van de laaddeur reinigen.

Het pluizenfilter reinigen:

- Open de deur.
- Houd het eerste deel (de interne filter) van het pluizenfilter uit twee delen en verwijder het door het omhoog te tillen.
- Verzamel haar, pluus en katoen met uw handen of met een zachte doek.
- Verwijder het tweede deel (externe filter) door het omhoog te tillen.

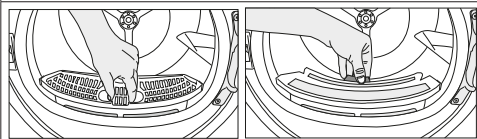

#### OPMERKING

- Zorg ervoor dat haar, pluus en katoen niet in de sleuf vallen waar de filters geïnstalleerd zijn.
- Open beide pluizenfilters (interne en externe filters), verwijder het haar, pluus, katoen met uw vochtige handen of een stofzuiger of een doek.

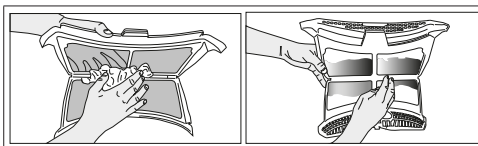

- Reinig beide filters onder stromend water in de omgekeerde richting van de pluus accumulatie of met een zachte borstel. Droog het filter voor u hem terug plaatst.

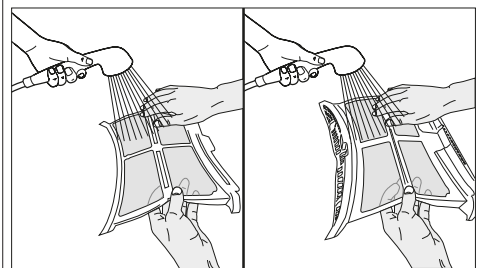

- Plaats beide filters op elkaar en breng ze opnieuw aan.

- Reinig de binnenzijde van de laaddeur en de sluitring met een zachte doek.

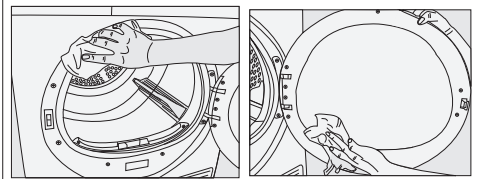

### 6.2 De sensoren reinigen

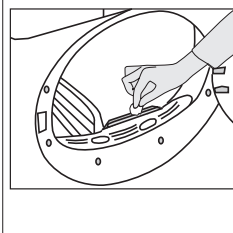

Er bevinden zich vochtigheidssensoren in de droger die detecteren wanneer het wasgoed droog is of niet. Het reinigen van de sensoren:

- Open de vuldeur van de droger.
- Laat de machine afkoelen indien deze nog steeds heet is door het droogproces.
- Veeg de metalen oppervlakken van de sensor met een zachte doek, bevochtigd met azijn, af en droog ze af.



### OPMERKING

- Reinig de metalen oppervlakken van de sensoren 4 maal per jaar.
- Gebruik geen metalen gereedschap bij het reinigen van de metalen oppervlakken van de sensoren.



### WAARSCHUWING !

- Gebruik nooit oplosmiddelen, reinigingsmiddelen en gelijkaardige middelen voor het reinigen, omdat deze materialen brand en een explosie kunnen veroorzaken!

### 6.3 Leeg het waterreservoir

De vochtigheid van het wasgoed wordt verwijderd en gecondenseerd tijdens het droogproces en het ontstane water verzameld zich in het waterreservoir. Leeg het waterreservoir na elke droogcyclus.



### WAARSCHUWING !

- Gecondenseerd water is niet drinkbaar.
- Verwijder nooit het waterreservoir wanneer het programma in werking is!

Indien u vergeet om het waterreservoir leeg te maken, zal de machine stoppen tijdens de volgende droogcycli wanneer het reservoir vol is en het waarschuwinglampje "Waterreservoir" begint te knipperen. Als dit het geval is, leeg het waterreservoir en druk vervolgens op de knop **Starten / Pauze** om het drogen te hervatten.

Afwateren van het waterreservoir:

1. Verwijder het waterreservoir zorgvuldig uit de lade of container.

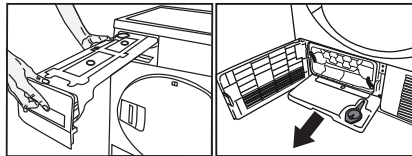

2. Maak het waterreservoir leeg.

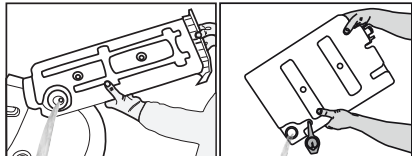

- Indien er pluizen zitten in de trechter van het waterreservoir, spoel dit dan weg onder stromen water.
- Plaats het waterreservoir terug in zijn behuizing.



### OPMERKING

- Indien rechtstreekse waterafvoer wordt gebruikt als een optie, hoeft het waterreservoir niet geleegd.

### 6.4 De verdamper reinigen

Het haar en het pluis die niet worden opgevangen door het pluizenfilter gaat naar de vinnen van de verdamper achter het stootbord en daar accumuleert het. U moet de verdamper reinigen als het "☹️" pictogram knippert of elke zes maanden.

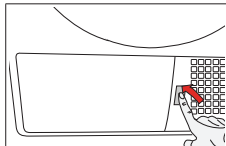

- Open het stootbord door het in te drukken.

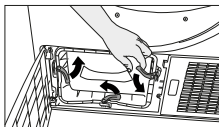

- Om de luchtcirculatie deur te openen, moet u het veiligheidsklepje verplaatsen.

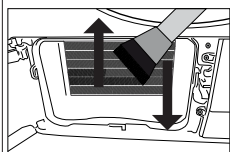

- Reinig het pluis op de verdamper met een vochtige doek / stofzuiger met een borstel door omhoog en omlaag te bewegen.

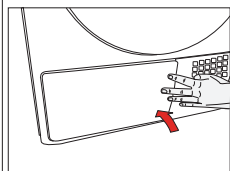

- Na de reiniging brengt u de luchtcirculatie deur opnieuw aan, verplaatst u de klepjes om ze te sluiten en sluit u het stootbord.



### WAARSCHUWING !

- U kunt met de hand reinigen, op voorwaarde dat u veiligheidshandschoenen draagt. Probeer niet te reinigen met blote handen. De vinnen van de verdamper kunnen uw handen beschadigen.
- Reinigen met bewegingen van links naar rechts kan de vinnen van de verdamper beschadigen. Dit kan resulteren in problemen tijdens het drogen.

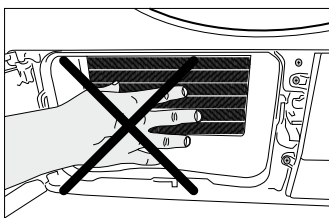

# 7 Probleemoplossing

## Drogen duur te lang.

De poriën van het pluizenfilter (intern en extern filter) kunnen verstopt zijn. >>> Was de pluizenfilters met warm water en droog ze af.

De voorzijde van de verdamper kan verstopt zijn. >>> Reinig de voorzijde van de verdamper.

De ventilatieroosters voor de machine kunnen gesloten zijn. >>> Verwijder alle objecten voor de ventilatieroosters die de lucht blokkeren.

De ventilatie kan onvoldoende zijn omdat de ruimte waar de machine geïnstalleerd is te klein is. >>> Open de deur of ramen om te voorkomen dat de temperatuur in de ruimte te veel stijgt.

Er kan een kalklaag geaccumuleerd zijn op de vochtsensor. >>> Reinig de vochtsensor.

Er is mogelijk een te grote hoeveelheid wasgoed geladen. >>> U mag de droger niet te vol laden.

Het is mogelijk dat het wasgoed onvoldoende gezwaard heeft. >>> Laat de wasmachine draaien aan een hogere zwiërsnelheid.

De kledingstukken komen vochtig uit de machine na het drogen.

Het is mogelijk dat een ongeschikt programma werd gebruikt voor het type wasgoed. >>> Controleer de onderhoudslabels op de kledingstukken en selecteer een programma geschikt voor het type kledingstukken of gebruik het tijdsprogramma als extra.

De poriën van het pluizenfilter (intern en extern filter) kunnen verstopt zijn. >>> Was de filters met warm water en droog ze af.

De voorzijde van de verdamper kan verstopt zijn. >>> Reinig de voorzijde van de verdamper.

Er is mogelijk een te grote hoeveelheid wasgoed geladen. >>> U mag de droger niet te vol laden.

Het is mogelijk dat het wasgoed onvoldoende gezwaard heeft. >>> Laat de wasmachine draaien aan een hogere zwiërsnelheid.

De droger draait niet of het programma kon niet gestart worden. De droger werkt niet na de configuratie.

De stekker is mogelijk niet ingevoerd. >>> Zorg ervoor dat het netsnoer ingevoerd is.

De deur kan open zijn. >>> Zorg ervoor dat de deur correct gesloten is.

Het is mogelijk dat er geen programma werd ingesteld of dat de knop Start/Pauze/Annuleren niet is ingedrukt. >>> Controleer dat het programma is ingesteld en dat het niet in Pauze staat.

Het kinderslot kan ingeschakeld zijn. >>> Schakel het kinderslot uit.

Het programma werd zonder aanleiding beëindigd.

De deur is mogelijk niet correct gesloten. >>> Zorg ervoor dat de deur correct gesloten is.

Er is mogelijk een stroompanne. >>> Druk op de knop Start/Pauze/Annuleren om het programma te starten. Het waterreservoir kan vol zijn. >>> Maak het waterreservoir leeg.

De kledingstukken zijn gekrompen, verhard of stuk.

Het is mogelijk dat een incorrect programma werd gebruikt voor het type wasgoed. >>> Controleer de labels van het wasgoed en selecteer een programma dat geschikt is voor het type kledingstukken.

Water lekt via de deur.

Er is een accumulatie van pluisjes op de binnenzijde van de deur en op de oppervlakken van de deurpakking. >>> Reinig de interne oppervlakken van de deur en oppervlakken van de deurpakking.

De deur opent uit zichzelf.

De deur is mogelijk niet correct gesloten. >>> Duw op de deur tot u een sluitingsgeluid hoort.

Waterreservoir waarschuwingssymbool is ingeschakeld/knippert.

Het waterreservoir kan vol zijn. >>> Maak het waterreservoir leeg.

De waterafvoerslang is mogelijk ingevallen. >>> Als het product rechtstreeks verbonden is op de waterafvoer moet u de waterafvoerslang controleren.

De verlichting in de wasdroger schakelt niet in. (In modellen met lampen)

De droger werd mogelijk niet ingeschakeld met de Aan/Uit knop. >>> Zorg ervoor dat de droger ingeschakeld is. De lamp kan defect zijn. >>> Neem contact op met een geautoriseerde dienst om de lamp te vervangen.

Antikreuk pictogram brandt.

De antikreukmodus die voorkomt dat wasgoed in de droger krekt kan worden ingeschakeld. >>> Schakel de droger uit en verwijder het wasgoed.

Pluizenfilter reiniging pictogram licht op.

Het pluizenfilter (intern en extern filter) kan vuil zijn. >>> Was de filters met warm water en droog ze af.

Er kan zich een laag gevormd hebben op de poriën van het pluizenfilter waardoor het verstopt kan worden. >>> Was de filters met warm water en droog ze af.

De pluizenfilters is mogelijk niet ingevoerd. >>> Voer de interne en externe filters op hun plaats.

Er weerklinkt een geluidssignaal uit de machine

De pluizenfilters is mogelijk niet ingevoerd. >>> Voer de interne en externe filters op hun plaats.

Verdamper waarschuwingssymbool knippert.

De voorzijde van de verdamper kan verstopt zijn met pluisjes. >>> Reinig de voorzijde van de verdamper. De pluizenfilters is mogelijk niet ingevoerd. >>> Voer de interne en externe filters op hun plaats.

De verlichting in de droger schakelt in. (In modellen met lampen)

Als de stekker van de droger in het stopcontact is gevoerd, drukt u op de Aan/Uit knop en de deur is open; het licht schakelt in. >>> Ontkoppel de droger of schakel de Aan/Uit knop in de Uit-stand.



## WAARSCHUWING !

Als het probleem aanhoudt nadat u de instructies in deze sectie hebt gevolgd, kunt u contact opnemen met uw verkoper of een Geautoriseerde Dienst. Probeer het product nooit zelf te repareren.



## OPMERKING

Als er een probleem optreedt met een van de onderdelen van uw apparaat kunt u een reserveonderdeel aanvragen door contact op te nemen met de geautoriseerde dienst mits vermelding van het modelnummer.

Het apparaat gebruiken met niet-authentieke onderdelen kan resulteren in defecten in het apparaat.

De fabrikant en de verdeler kunnen niet aansprakelijk worden gesteld voor defecten die het resultaat zijn van het gebruik van niet-authentieke onderdelen.



## PRODUCTFICHE

### Naleving van Gedelegeerde Verordening (EU) Nr. 392/2012

Naam fabrikant of handelsmerk		Beko
Modelnaam		DH8736RX0 7188231320
Nominiaal vermogen (kg)		8,0
Type droogtrommel	Lucht Geventileerd	-
	Condensator	•
Energie-efficiëntieklasse <sup>(1)</sup>		A+++
Jaarlijks energieverbruik (kWh) <sup>(2)</sup>		176,5
Type controle	Automatisch	•
	Niet automatisch	-
Energieverbruik van het standaard katoenprogramma bij een volle trommel (kWh)		1,48
Energieverbruik van het standaard katoenprogramma bij een halvolle trommel (kWh)		0,81
Stroomverbruik van de uit-modus voor het standaard katoenprogramma bij een volle trommel, P <sub>0</sub> (W)		0,10
Stroomverbruik van de sluimerstand voor het standaard katoenprogramma bij een volle trommel, P <sub>L</sub> (W)		1,00
De duur van de sluimerstand (min.)		30
Standaard katoenprogramma <sup>(3)</sup>		
Programmatijd van het standaard katoenprogramma bij een volle trommel, T <sub>dy</sub> (min.)		209
Programmatijd van het standaard katoenprogramma bij een halvolle trommel, T <sub>dy/2</sub> (min.)		130
Gewogen programmatijd van het standaard katoenprogramma bij een volle en halvolle trommel (T <sub>i</sub> )		164
Condensatie-efficiëntieklasse <sup>(4)</sup>		A
Gemiddelde condensatie-efficiëntie van het standaard katoenprogramma bij een volle trommel, C <sub>dy</sub>		91%
Gemiddelde condensatie-efficiëntie van het standaard katoenprogramma bij een halvolle trommel, C <sub>dy/2</sub>		91%
Gewogen condensatie-efficiëntie van het standaard katoenprogramma bij een volle en halvolle trommel, C <sub>i</sub>		91%
Geluidsniveau van het standaard katoenprogramma bij een volle trommel <sup>(5)</sup>		64
Ingebouwd		-

• : Ja    - : Nee

(1) Schaal van A+++ (meest efficiënt) tot D (minst efficiënt)

(2) Energieverbruik gebaseerd op 160 droogcycli van het standaard katoenprogramma bij een volle en halvolle trommel, en het verbruik in standen met laag stroomverbruik. Het werkelijk energieverbruik per cyclus is afhankelijk van de manier waarop het toestel wordt gebruikt.

(3) Het programma "Katoen kastdroog", gebruikt bij een volle en halvolle trommel, is het standaard droogprogramma waarop de informatie op het label en de fiche betrekking heeft. Dit programma is geschikt voor het drogen van normale natte katoenwas en is het meest doeltreffende programma voor katoen op het gebied van energieverbruik.

(4) Schaal van G (minst efficiënt) tot A (meest efficiënt)

(5) Gewogen gemiddelde waarde — L<sub>WA</sub> uitgedrukt in dB(A) re 1 pW

## Veillez d'abord lire ce manuel !

Chère cliente, cher client,  
Nous vous remercions d'avoir choisi un appareil Beko. Nous espérons que votre appareil qui a été fabriqué avec des matériaux de haute qualité et une technologie de pointe vous offrira les meilleurs résultats. Nous vous conseillons de lire attentivement ce manuel et tout autre document fourni avant d'utiliser votre appareil et de le conserver à titre de référence. Si vous cédez l'appareil à quelqu'un d'autre, donnez-lui aussi le manuel. Prêtez attention à tous les détails et aux mises en garde indiquées dans le manuel d'utilisation et suivez les instructions qui y sont inscrites. Utilisez ce manuel d'utilisateur pour le modèle indiqué sur la page de couverture.



- Lisez les instructions.

## Explication des symboles

Les symboles suivants sont utilisés tout au long du manuel d'utilisation :



### DANGER!

- Avertissement contre les risques d'électrocution.



### DANGER!

- Avertissement contre les risques d'incendie.



### AVERTISSEMENT !

- Avertissement contre des situations dangereuses concernant la vie et les biens.



### AVERTISSEMENT !

- Avertissement contre les surfaces chaudes.



### AVERTISSEMENT !

- Avertissement concernant le risque d'échauder



### REMARQUE

- Informations importantes ou conseils pratiques relatifs à l'utilisation.



Les matériaux d'emballage de l'appareil sont fabriqués à partir de matériaux recyclables en conformité avec la réglementation relative à l'environnement en vigueur dans notre pays.

Ne jetez pas les déchets d'emballage avec les déchets domestiques ou autres, déposez-les aux points de collecte dédiés désignés par les autorités locales.



# 1 Consignes importantes en matière de sécurité et à surligner



## REMARQUE

- Cette section comprend des consignes de sécurité qui aideront à vous protéger contre les blessures corporelles ou à éviter des dégâts matériels. Le non respect de ces consignes annulera toute garantie.

## 1.1 Exigences générales en matière de sécurité



### AVERTISSEMENT !

Cet appareil peut être utilisé par des enfants âgés de 8 ans et plus et des personnes ayant des capacités physiques, sensorielles ou mentales réduites ou un manque d'expérience et de connaissances s'ils ont reçu une supervision ou des instructions concernant l'utilisation de l'appareil de manière sécuritaire et comprennent les dangers inhérents. Les enfants ne doivent pas jouer avec l'appareil. Le nettoyage et l'entretien par l'utilisateur ne doivent pas être effectués par les enfants sans surveillance.

- Tenez les enfants de moins de 3 ans à distance de l'appareil, à moins qu'ils soient sous surveillance permanente.



### AVERTISSEMENT !

- Les pieds réglables ne doivent pas être enlevés. Les ouvertures ne doivent pas être obstruées par un tapis. Cela pourrait causer des problèmes avec le sèche-linge.
- Les procédures d'installation et de réparation doivent toujours être effectuées par un agent du Service agréé. Le fabricant ne saurait être tenu responsable des dommages découlant de manœuvres réalisées par des personnes non autorisées.
- Ne lavez jamais votre sèche-linge en versant ou répandant de l'eau dessus ! Vous vous exposeriez à un risque d'électrocution !

## Pour les produits à fonction vapeur:



### AVERTISSEMENT !

- Utilisez uniquement de l'eau distillée ou de l'eau condensée dans le réservoir d'eau de la machine aux programmes à vapeur. N'utilisez pas l'eau du robinet ou des additifs. Lorsque vous utilisez de l'eau condensée dans le réservoir d'eau, il doit être filtré et nettoyé.
- N'ouvrez pas la porte lorsque des programmes à vapeur sont en cours d'exécution. L'eau chaude peut être expulsée.
- Avant de mettre le linge dans un programme à vapeur, les taches doivent être enlevées.



### AVERTISSEMENT !

- Vous ne pouvez mettre que du linge non sale ou taché, mais imprégné d'odeur désagréable dans le programme de vapeur (suppression des odeurs).
- N'utilisez aucun kit de nettoyage à sec ou additif au cours du programme vapeur ou tout autre programme.

#### 1.1.1 Sécurité électrique



### DANGER!

- Respectez les consignes de sécurité électriques lorsque vous effectuez le raccordement électrique pendant l'installation.
- Branchez le sèche-linge à une prise équipée d'une mise à la terre protégée par un fusible à la valeur indiquée sur la plaque signalétique. Assurez-vous que toute installation de mise à la terre soit réalisée par un électricien qualifié. Notre entreprise ne sera pas tenue responsable des dommages liés à une utilisation du sèche-linge sans prise de terre en conformité avec les règlements locaux.



### AVERTISSEMENT !

- Ne branchez pas l'appareil sur un dispositif de commutation externe à l'exemple d'une minuterie. Ne le connectez pas non plus à un circuit régulièrement activé et désactivé par le service d'alimentation.



### DANGER!

- La tension et la valeur de protection autorisée du fusible sont indiquées sur la plaque signalétique.
- La tension spécifiée sur la plaque signalétique doit être égale à celle de votre réseau électrique.
- Débranchez le sèche-linge lorsque celui-ci n'est pas utilisé.
- Débranchez le sèche-linge du secteur lors des travaux d'installation, d'entretien, de nettoyage et de réparation.
- Ne touchez pas à la prise avec des mains mouillées ! Ne débranchez jamais la machine en tirant sur le câble, saisissez uniquement la prise pour la débrancher.
- N'utilisez pas de rallonges, de multiprises ou d'adaptateurs pour brancher le sèche-linge au secteur pour réduire le risque d'incendie et électrocution.
- La prise du câble d'alimentation doit être facilement accessible après l'installation.
- Tout câble d'alimentation endommagé doit être remplacé, suivi d'une notification au service agréé.
- Si le sèche-linge est défectueux, évitez de l'utiliser jusqu'à ce qu'il soit réparé par un agent du service agréé ! Vous vous exposeriez à un risque d'électrocution !
- Si le câble d'alimentation est endommagé, il doit être remplacé par le fabricant, son service après-vente ou des personnes de qualification similaire afin d'éviter un danger.

## 1.1.2 Sécurité du produit



**DANGER!**

### Points à prendre en considération pour les risques d'incendie :

Le linge ou les articles spécifiés ci-dessous ne doivent pas être séchés dans le sèche-linge

compte tenu des risques d'incendie.

- Linge non lavé
- Les articles souillés avec de l'huile, de l'acétone, de l'alcool, du mazout, du détachant, de l'essence de térébenthine, de la paraffine, de l'essence, de la cire ou des dissolvants de la cire doivent être lavés à l'eau chaude avec beaucoup de détergent avant d'être séchés.

Pour cette raison en particulier, les articles contenant les types de taches spécifiés ci-dessus doivent être très bien lavés. Pour cela, utilisez un détergent adéquat et sélectionnez le type de lavage à haute température.

Le type de linge ou les articles décrits ci-dessous ne sont pas appropriés pour un séchage dans le sèche-linge, compte tenu des risques d'incendie :

- Le linge ou les oreillers garnis de mousse de caoutchouc (mousse de latex), les bonnets de bain, les textiles imperméables, les matériaux contenant des renforts en latex et les coussinets en mousse de caoutchouc.



**DANGER!**

- Les vêtements lavés avec des produits chimiques industriels. Les éléments tels que les pièces légères, les allumettes, les pièces de monnaie, les pièces métalliques, les aiguilles, etc. peuvent endommager le tambour ou causer des problèmes fonctionnels. Veuillez donc vérifier tout le linge que vous souhaitez charger dans votre sèche-linge. Retirer des poches tous les objets tels que briquets et allumettes.

N'arrêtez jamais le sèche-linge avant la fin du programme. Si vous devez le faire, enlevez rapidement tout le linge et disposez-le afin de dissiper la chaleur.

- Vous devez aménager une ventilation suffisante pour éviter l'accumulation des gaz s'échappant d'appareils à combustion d'essence ou d'autres types de carburants. Cela comprend également les flammes nues pouvant être générées suite à l'effet de retour de flamme.

Les vêtements mal lavés peuvent s'enflammer, même une fois que le séchage est terminé.



**AVERTISSEMENT !**

- La lingerie contenant des armatures métalliques ne doit pas être placée dans le sèche-linge. Le sèche-linge peut être endommagé si des armatures métalliques se détendent et se cassent durant le séchage.



## REMARQUE

- Utilisez des adoucissants et des produits similaires conformément aux consignes de leurs fabricants.
- Nettoyez toujours le filtre à peluche avant ou après chaque chargement. N'utilisez jamais le sèche-linge sans le filtre à peluche.



## AVERTISSEMENT !

N'essayez jamais de réparer le sèche-linge de vous-même. Ne réalisez aucune opération de réparation ou de remplacement sur le produit, même si vous savez ou possédez les capacités pour les effectuer, sauf si cela est expressément mentionné dans les instructions d'utilisation ou dans le manuel de service fourni. Dans le cas contraire, vous exposerez votre vie ainsi que celle d'autres personnes.

- Assurez-vous que l'emplacement de votre sèche-linge ne comporte pas d'appareils dotés de porte verrouillable, coulissante ou battante, susceptibles de bloquer l'ouverture de la porte de chargement.
- Installez votre sèche-linge à des endroits appropriés pour un usage domestique. (Salle de bains, balcon fermé, garage, etc.)
- Assurez-vous que des animaux domestiques ne pénètrent pas dans le sèche-linge. Contrôlez l'intérieur du sèche-linge avant de le mettre en marche.



## AVERTISSEMENT !

- Ne vous penchez pas sur la porte de chargement de votre sèche-linge lorsqu'elle est ouverte, autrement, le sèche-linge risque de tomber.
- Ne laissez pas d'accumulation de peluche autour du sèche-linge.

### 1.2 Montage sur un lave-linge

- Un dispositif de fixation doit être utilisé entre les deux machines pour pouvoir utiliser le sèche-linge sur un lave-linge. Faites installer le dispositif de montage par l'agent du service autorisé.
- Le poids total de la machine à laver et du sèche-linge en chargement plein quand ils sont placés l'un sur l'autre atteint environ 180 kilos. Placez l'appareil sur un sol solide qui a une capacité de résistance suffisante !



## AVERTISSEMENT !

- Évitez de poser le lave-linge sur le sèche-linge. Faites attention aux avertissements ci-dessus lors de l'installation sur votre lave-linge.

Schéma d'installation pour lave-linge et sèche-linge

Profondeur du sèche-linge	Profondeur du lave-linge			
	62 cm	60 cm	54 cm	50 cm v
54 cm	Peut être installé			Ne peut pas être installé
60 cm	Peut être installé		Ne peut pas être installé	

### 1.3 Utilisation prévue

- Le sèche-linge a été conçu pour un usage domestique. Par conséquent, il n'est pas approprié pour une utilisation commerciale et ne doit pas être utilisé en dehors de son utilisation prévue.
- Utilisez le sèche-linge uniquement pour sécher du linge qui porte une étiquette autorisant cette opération.
- Le fabricant décline toute responsabilité née de l'utilisation ou du transport incorrect(e) de l'appareil.
- Les pièces détachées d'origine sont disponibles pendant 10 ans, à compter de la date d'achat du produit.

### 1.4 Sécurité pour enfants

- Les matériaux d'emballage sont dangereux pour les enfants. Tenez-les hors de leur portée.
- Les appareils électriques sont dangereux pour les enfants. Maintenez-les à l'écart de la machine lorsque celle-ci fonctionne. Ne les laissez pas jouer avec le sèche-linge. Utilisez le verrouillage de sécurité pour enfants, afin d'éviter que les enfants ne touchent au sèche-linge.



#### REMARQUE

- La fonction Verrouillage de sécurité pour enfants est située sur le panneau de commande de votre appareil. (Voir sécurité enfants)
- Gardez la porte de chargement fermée même lorsque le sèche-linge n'est pas en cours d'utilisation.

### 1.5 Conformité à la norme DEEE et mise au rebut du produit



Ce produit est conforme à la directive DEEE (2012/19/UE) de l'Union européenne). Ce produit porte un symbole de classification pour la mise au rebut des équipements électriques et électroniques (DEEE). Le présent produit a été fabriqué avec des pièces et du matériel de qualité supérieure susceptibles d'être réutilisés et adaptés au recyclage. Par conséquent, nous vous conseillons de ne pas le mettre au rebut avec les ordures ménagères et d'autres déchets à la fin de sa durée de vie. Au contraire, rendez-vous dans un point de collecte pour le recyclage de tout matériel électrique et électronique. Veuillez vous rapprocher des autorités de votre localité pour plus d'informations concernant le point de collecte le plus proche.

### 1.6 Conformité avec la directive LdSD

:

L'appareil que vous avez acheté est conforme à la directive LdSD (2011/65/UE) de l'Union européenne. Il ne comporte pas les matériels dangereux et interdits mentionnés dans la directive.

### 1.7 Informations relatives à l'emballage

Les matériaux d'emballage de ce produit sont faits de matériaux recyclables, conformément à nos réglementations nationales en matière d'environnement. Ne jetez pas les matériaux d'emballage avec les déchets domestiques ou autres. Ramenez-les dans des points de collecte de matériaux d'emballage désignés par les autorités locales.

## 1.8 Caractéristiques techniques

FR

Hauteur (Minimale / Maximale)	84,6 cm / 86,6 cm*
Largeur	59,7 cm
Profondeur	58,9 cm
Capacité (max.)	8 kg**
Poids net ( $\pm$ 4 kg)	44 kg
Tension	Voir fiche signalétique***
Puissance de sortie nominale	
Code du modèle	

\* Hauteur minimale : Hauteur de votre appareil lorsque les pieds réglables ne sont pas étirés.

Hauteur maximale : Hauteur de votre appareil lorsque les pieds réglables sont étirés au maximum.

\*\* Poids du linge sec avant le lavage.

\*\*\* La fiche signalétique se trouve derrière la porte de chargement.



### REMARQUE

- Les caractéristiques techniques du sèche-linge peuvent être modifiées sans préavis, dans le but d'améliorer la qualité du produit.
- Les schémas présentés dans ce manuel sont indicatifs et peuvent ne pas correspondre exactement à votre produit.
- Les valeurs indiquées sur les étiquettes du sèche-linge ou dans les documents fournis avec celui-ci, ont été obtenues en laboratoire, conformément aux normes applicables. Ces valeurs varient en fonction des conditions d'utilisation et d'environnement du sèche-linge.







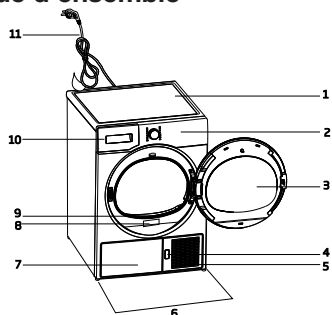

## 2 Votre sèche-linge

### 2.1 Vue d'ensemble

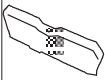

1. Couvercle supérieur
2. Bandeau de commande
3. Porte de chargement
4. Bouton d'ouverture de la plaque de protection
5. Grille d'aération
6. Pieds réglables
7. Pour les modèles avec réservoir en dessous, le réservoir d'eau se trouve à l'intérieur de l'appareil .
8. Fiche signalétique
9. Filtre anti-peluches
10. Tiroir du réservoir d'eau (Pour les modèles avec réservoir au-dessus)
11. Cordon d'alimentation

### 2.2 Contenu de l'emballage

	1. Tuyau de vidange d'eau *		5. Manuel de l'utilisateur du panier de séchage*
	2. Filtre de rechange en mousse*		6. Conteneur de remplissage d'eau*
	3. Manuel de l'utilisateur		7. Eau Pure*
	4. Panier de séchage*		8. Fragrance Capsules Group*

\*Il peut être fourni avec votre machine en fonction de son modèle.

## 3 Installation

Avant d'appeler l'agent de service agréé le plus proche pour l'installation du sèche-linge, assurez-vous que l'installation électrique et le conduit d'évacuation d'eau sont appropriés en vous référant au manuel de l'utilisateur. Si ce n'est pas le cas, contactez un électricien qualifié et un technicien pour effectuer les raccords nécessaires.



### REMARQUE

- La préparation de l'installation du sèche-linge et les installations électriques et d'évacuation d'eau sont sous la responsabilité du client.



### AVERTISSEMENT !

- Avant l'installation, vérifiez visuellement si le sèche-linge présente des défauts. Si le sèche-linge est endommagé, vous ne devez pas l'installer. Les produits endommagés peuvent présenter des risques pour votre sécurité.
- Attendez 12 heures avant de faire fonctionner votre sèche-linge.

### 3.1 Emplacement d'installation approprié

- Installez le sèche-linge sur une surface stable et régulière.
- Le sèche-linge est lourd. Ne le déplacez pas tout vous-même.
- Utilisez votre sèche-linge dans un environnement bien aéré et non poussiéreux.
- L'écart entre le sèche-linge et la surface ne doit pas être réduit par les matériaux tels que les tapis, le bois et le ruban.
- Ne recouvrez pas les grilles de ventilation du sèche-linge.
- Une porte verrouillable, coulissante ou équipée d'une charnière ne doit pas bloquer l'ouverture de la porte de chargement à l'endroit où votre sèche-linge doit être installé.

- Lorsque le sèche-linge est installé, il doit rester au même endroit où ont été réalisés les branchements. Quand vous installez le sèche-linge, assurez-vous que sa paroi arrière n'est en contact avec aucun élément (robinet, prise, etc.).
- Maintenez au moins 1 cm d'écart avec les bords des autres meubles.
- Votre sèche-linge peut être utilisé à des températures entre +5 °C et +35 °C. Si les conditions d'utilisation sont en dehors de ces valeurs, le fonctionnement du sèche-linge sera altéré et il pourra être endommagé.
- La surface arrière du sèche-linge doit être placé contre un mur.

### 3.2 Enlever le montage de sécurité servant au transport



**DANGER!**

- Ne posez pas le sèche-linge sur un câble d'alimentation.

**\* Ignorer les avertissements suivants si le système de votre produit ne contient pas de R290**



**DANGER!**

- La sèche-linge contient du réfrigérant R290.\*
- R290 est un réfrigérant respectueux de l'environnement mais inflammable.\*
- Assurez-vous que l'entrée d'air du sèche-linge soit ouverte et qu'elle soit bien ventilée.\*
- Gardez les sources de flammes potentielles éloignées de la sèche-linge.\*



**AVERTISSEMENT !**

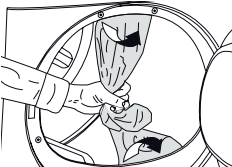

- Enlever le montage de sécurité, réservé au transport avant d'utiliser le sèche-linge pour la première fois.
- Pour modifier le pivotement latéral de la porte de votre appareil, s'il est possible de le faire, reportez-vous aux instructions de montage de la porte réversible.

### 3.3 Raccorder le conduit d'évacuation

Vous pouvez évacuer directement l'eau grâce au tuyau de vidange fourni avec la machine au lieu de vidanger régulièrement l'eau accumulée dans le réservoir.

#### Raccord du tuyau de vidange de l'eau

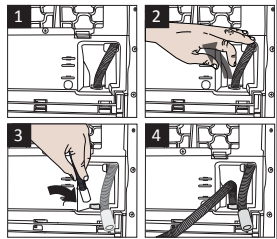

**1-2** Tirez à la main le tuyau derrière le sèche-linge afin de le débrancher de son point de connexion. N'utilisez aucun outil pour retirer ce tuyau..

**3** Branchez une extrémité du tuyau de vidange fourni séparément avec le sèche-linge au point de raccord d'où vous avez enlevé le tuyau de l'appareil à l'étape précédente.

**4** L'autre extrémité du tuyau de vidange peut être directement raccordée au tuyau d'évacuation des eaux usées ou au lavabo.



## REMARQUE

- Le tuyau de vidange de l'eau doit être attaché à une hauteur maximum de 80 cm.
- Zorg ervoor dat de filters schoon zijn. Voor meer informatie verwijzen wij naar de sectie Onderhoud & Reiniging.
- S'il y a un pack d'accessoires fourni avec votre produit, consultez la description détaillée.

### 3.4 Réglage des pieds

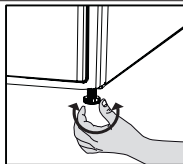

- Tournez les pieds vers la gauche ou la droite, jusqu'à ce que le sèche-linge soit stable et horizontal.

### 3.5 Transport du sèche-linge

Vidangez toute l'eau restante dans le sèche-linge.

Si un raccord direct à un tuyau de vidange d'eau est effectué, alors enlevez les raccords de tuyaux.



## AVERTISSEMENT !

Nous vous recommandons de porter le sèche-linge en position verticale. S'il n'est pas possible de la transporter en position verticale, la machine doit être transportée en l'inclinant sur la droite vue de face.

### 3.6 Avertissements sur les bruits



## REMARQUE

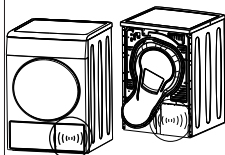

- Parfois, un son métallique est généré par le compresseur; c'est complètement normal.
- Pendant le fonctionnement, l'eau collectée est pompée dans le réservoir d'eau. A ce stade, le bruit de fonctionnement de la pompe est normal.





### 3.7 Changement de la lampe d'éclairage

Dans le cas où votre sèche-linge est doté d'une ampoule d'éclairage  
Contactez votre service agréé si vous désirez changer l'ampoule/la LED utilisée pour l'éclairage de votre séchoir.  
La(les) lampe(s) utilisée(s) dans cet appareil n'est (ne sont) pas adaptée(s) pour l'éclairage d'une pièce de ménage. Cette lampe est conçue pour aider l'utilisateur à placer le linge dans le séchoir de manière confortable. Les lampes utilisées dans cet appareil peuvent résister aux conditions physiques extrêmes telles que les vibrations et aux températures supérieures à 50° C.

## 4 Préparation

### 4.1 Linge adapté à un séchage en machine

- Respectez toujours les consignes figurant sur l'étiquette des vêtements. Séchez uniquement le linge dont l'étiquette stipule que l'utilisation du sèche-linge est appropriée en sélectionnant le programme adapté.

			
Ne pas sécher au sèche-linge	Température élevée	Température moyenne	Basse température

### 4.2 Linge pas adapté à un séchage en machine



#### REMARQUE

- Les tissus délicats brodés, la laine, les vêtements de soie, les tissus délicats et précieux, les articles hermétiques et les rideaux de tulle ne sont pas adaptés au séchage en machine.

### 4.3 Préparation du linge au séchage

- Il se peut que le linge soit emmêlé suite au lavage. Séparez votre linge avant de le placer dans le sèche-linge.
- Mettez les vêtements avec des accessoires métalliques tels que les fermetures éclair, à l'envers pour les sécher.
- Fixez les fermetures éclair, les crochets, les boucles et les boutons.

### 4.4 Mesures à adopter pour économiser de l'énergie

- Essorez le linge à la vitesse maximale au cours du lavage. Ainsi, le temps de séchage et la consommation d'énergie sont réduits.
- Triez le linge en fonction de son type et de son épaisseur. Séchez le même type de linge ensemble. Par exemple, les essuies de cuisine et les nappes de table peu épais séchent plus vite que les serviettes de bain épaisses.
- Veillez suivre les informations contenues dans le manuel d'utilisation pour la sélection de programme.

- N'ouvrez pas la porte de la machine pendant le séchage sauf si cela est nécessaire. Si vous devez ouvrir la porte, veillez à ne pas la laisser ouverte trop longtemps.
- Pour les modèles avec unité de condensation; nettoyez le condenseur une fois par mois ou après chaque 30 opérations régulièrement.
- Nettoyez le filtre périodiquement lorsqu'il y a une accumulation d'air visible ou lorsque le symbole s'allume, s'il y a un symbole d'avertissement de nettoyage du tiroir de filtre disponible.
- Pour les modèles avec unité de conduit; respectez les instructions de raccordement de le conduit et nettoyez le conduit.
- Pendant le processus de séchage, faites circuler correctement l'air de la salle où votre sèche-linge fonctionne.

### 4.5 Capacité de charge appropriée

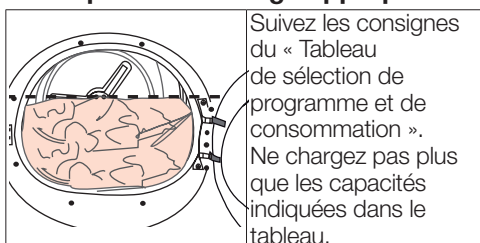

Les poids suivants sont donnés à titre indicatif

Linge	Poids approximatif (g)*	Linge	Poids approximatif (g)*
Edredon en coton (double)	1500	Chemisier	150
Edredons en coton (simple)	1000	Chemise en coton	300
Drap de lit (double)	500	Chemises	250
Drap de lit (simple)	350	Robe en coton	500
Grande nappe	700	Robe	350
Petite nappe	250	Jeans	700
Serviette à thé	100	Mouchoirs (10 articles)	100
Serviette de bain	700	T-Shirt	125
Essuie-mains	350		

\*Poids du linge sec avant le lavage.

# 5 Fonctionnement de l'appareil

## 5.1 Panneau de commande

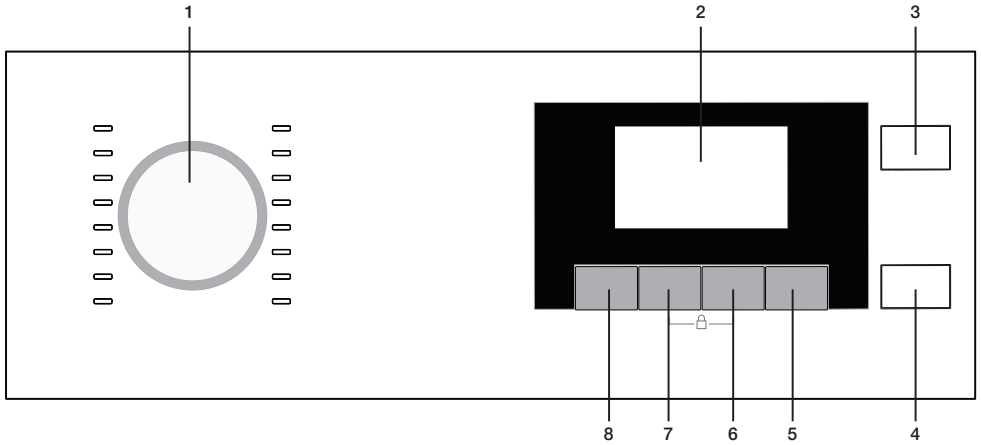

- 1. Bouton de sélection de programme
- 2. Écran
- 3. Bouton Marche/Arrêt
- 4. Bouton Départ/Veille

- 5. Bouton de l'heure de fin
- 6. Bouton de séchage rapide
- 7. Bouton Buzzer
- 8. Bouton de sélection des paramètres de séchage

## 5.2 Symboles de l'écran

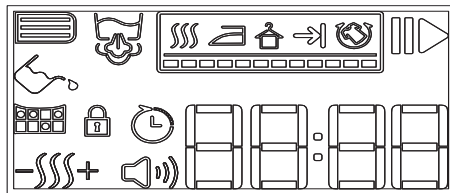
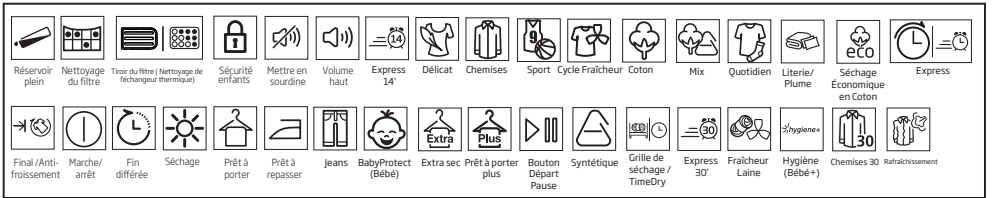

- Symbole sonore de niveau d'avertissement
- Symbole d'avertissement du nettoyage du tiroir du filtre
- Symbole d'avertissement du nettoyage du filtre
- Symbole d'avertissement du réservoir d'eau
- Symbole de commencement/attente
- Symbole de vapeur
- Niveau de séchage
- Séchage de repassage
- Séchage d'armoire
- Symbole d'avertissement du verrouillage enfant
- Fin de programme
- Prévention de froissement
- Délai de terminaison
- Indicateur de temps restant \*

\*Le temps affiché sur l'écran montre le temps restant pour la terminaison du programme et cette durée change selon l'humidité du linge.

### 5.3 Préparation du sèche-linge

Branchez le sèche-linge

Ouvrez la porte de l'appareil.

Placez le linge dans la cuve légèrement déserrée.

Fermez la porte en la poussant.

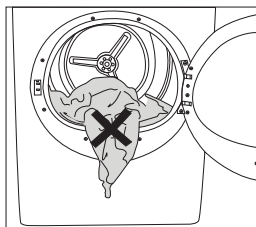

#### REMARQUE

- Assurez-vous qu'il n'y ait rien dans l'appareil avant de fermer la porte.

Appuyez sur le bouton Marche/Arrêt/Annulation et maintenez-le pendant 1 seconde.

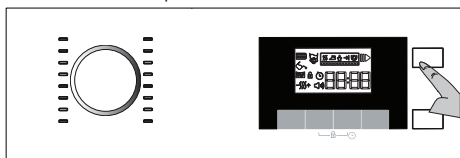

- Lorsque le sèche-linge est utilisé pour la première fois, le programme de déclaration (Coton prêt-à-porter) est sélectionné.



#### REMARQUE

- Il ne suffit pas d'appuyer sur le bouton Marche/Arrêt/Annulation pour que le programme démarre. Démarrez le programme en appuyant sur le bouton Marche/Arrêt/Annulation après la sélection du programme.



### 5.4 Sélection de programmes

Votre sèche-linge possède 16 programmes différents.

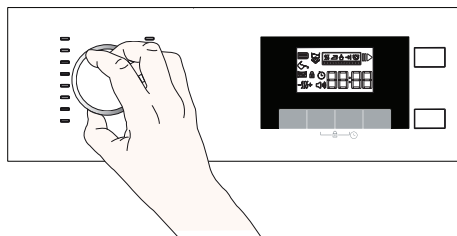

- Sélectionnez le programme souhaité en tournant le bouton de sélection du programme.
- La sélection du programme affiché et le tableau de consommation sont basés sur le tri par préférences de la majorité des utilisateurs.

## 5.5 Sélection de programme et tableau de consommation

FR				
Programmes	Description du programme	Capacité (kg)	Vitesse d'essorage du lave-linge (tr/min)	Durée de séchage (minutes)
Coton Prêt à repasser	Avec ce programme, vous pouvez faire sécher vos vêtements en coton qui nécessitent un repassage afin de les rendre légèrement humides pour un repassage plus facile. (Chemises, t-shirts, nappes, etc.)	8	1000	150
Coton Eco	Vous pouvez faire sécher tout votre linge en coton avec ce programme. (T-shirt, pantalons, pyjamas, vêtements pour bébés, sous-vêtements, linge, etc.). Vous pouvez ranger votre linge dans l'armoire sans le repasser.	8	1000	209
Coton Prêt à porter	Vous pouvez utiliser ce programme pour un séchage supplémentaire des vêtements épais tels que des pantalons, survêtements. Vous pouvez ranger votre linge dans l'armoire sans le repasser.	8	1000	219
Coton Extra sec	Grâce à ce programme, vous pouvez faire sécher votre linge en coton épais, tels que des serviettes, peignoirs, etc. Vous pouvez ranger votre linge dans l'armoire sans le repasser.	8	1000	229
Synthétiques Prêt à repasser	Avec ce programme, vous pouvez faire sécher vos vêtements en fibres synthétiques qui nécessitent un repassage afin de les rendre légèrement humides pour un repassage plus facile. (Chemises, t-shirts, nappes, etc.)	4	800	55
Synthétiques Prêt à porter	Vous pouvez faire sécher tous vos vêtements en fibres synthétiques avec ce programme. (Chemises, T-shirts, sous-vêtements, nappes, etc.). Vous pouvez ranger votre linge dans l'armoire sans le repasser.	4	800	75
Minuterie/Panier de séchage	Vous pouvez sélectionner les programmes chronométrés entre 10 et 160 minutes pour atteindre le niveau de séchage souhaité à faible température. Dans ce programme, le sèche-linge fonctionne pendant le temps défini indépendamment du degré de séchage du linge. Cet appareil doit être utilisé avec un panier de séchage en option. Pour les produits vendus sans panier, rapprochez-vous d'un service autorisé pour en obtenir un et utiliser les programmes de séchage susmentionnés. Pour plus d'informations sur l'utilisation du panier de séchage, référez-vous à son guide d'utilisation.	-	-	-
Rafrâchir	Ventilez pendant 10 minutes sans souffler de l'air chaud. Vous pouvez ventiler les vêtements en coton et en lin qui ont été enfermés depuis longtemps avec ce programme pour éliminer leur odeur. Vous pouvez utiliser ce programme pour ventiler et adoucir le linge de laine qui peut être lavé dans une machine à laver. Ne pas utiliser pour un séchage complet.	-	-	10

Délicat	Vous pouvez sécher à basse température votre linge très délicat pouvant être séché en machine, ou le linge pour lequel il est recommandé de réaliser un lavage à la main (chemisiers en soie, sous-vêtements légers).	1,5	1200	65
Jeans	Grâce à ce programme, vous pouvez faire sécher vos pantalons, jupes, chemises ou vestes en jean.	4	1200	130
Outdoor/Sport	Utilisez-le pour sécher vos vêtements faits de tissus synthétiques, de coton ou mixtes ou de produits imperméables tels que veste fonctionnelle, imperméable, etc. Remettez-les à l'envers avant de les sécher.	2	1000	135
Mix	Ce programme vous permet de sécher le linge en coton et en matière synthétique. Les vêtements de sport et de fitness peuvent être séchés avec ce programme.	4	1000	125
Chemises	Ce programme permet de sécher les chemises d'une manière plus sensible, réduit les plis et facilite le repassage.	1,5	1200	50
Hygiène+	C'est un programme à long terme que vous pouvez utiliser pour les vêtements (habits pour bébés, serviettes, sous-vêtements, etc.) qui nécessitent une certaine hygiène. L'hygiène est garantie à haute température.	5	800	215
Doudoune/Downwear	Vous pouvez sécher votre textile rempli de fibres ou de plumes qui puissent être séchés dans une étiquette plus sèche en un seul morceau de linge. Vous pouvez sécher une courtépointe, un oreiller ou un manteau king size en un seul morceau de linge. Séchez vos vêtements tels que les manteaux et les vestes retournés.	-	800	165
Daily Express	Utiliser ce programme pour rendre les 2 chemises prêtes à repasser.	0,5	1200	30

Valeurs de consommation énergétique

Programmes	Capacité (kg)	Vitesse d'essorage du lave-linge (tr/min)	Quantité approximative d'humidité résiduelle	Valeur de consommation énergétique (kWh)
Séchage Économique en Coton*	8	1000	60%	1,48
Coton Prêt-à-repasser	8	1000	60%	1,15
Synthétique Prêt-à-porter	4	800	40%	0,51

Contient des gaz à effet de serre fluorés. Hermétiquement scellé. R450a / 0,36 kg - GWP:604 - 0,217 tCO<sub>2</sub>e



Le « Programme Séchage Économique en Coton » utilisé à charge pleine et partielle est le programme standard de séchage auquel se réfère l'information contenue dans l'étiquette et la fiche, que ce programme convient au séchage normal du linge humide en coton et qu'il est le plus efficace en termes de consommation d'énergie pour le coton.





## REMARQUE

- Pour ne pas avoir de rides sur votre linge délicat à la fin du programme, retirez immédiatement votre linge et accrochez-le.
- Pour de meilleurs résultats des programmes de séchage de votre machine, vous devez laver le linge avec le programme approprié dans votre machine à laver et l'essorer à la vitesse d'essorage recommandée.
- La chemise peut être légèrement humide à la fin du programme. Nous recommandons de ne pas laisser vos chemises dans le sèche-linge.

\* : Programme de la norme de l'étiquetage énergétique (EN 61121:2012)

Toutes les valeurs dans le tableau sont déterminées selon la norme EN 61121:2012. Les valeurs de consommation peuvent différer de celles du tableau en fonction du type de linge, de la vitesse d'essorage, des conditions ambiantes et des valeurs de tension.

## 5.6 Fonctions optionnelles

### Avertissement sonore

 La machine émet un avertissement sonore lorsque le programme est terminé. Pour régler le niveau sonore, utilisez le bouton Niveau du signal sonore.



## REMARQUE

- Vous pouvez changer le niveau sonore avant le lancement du programme ou lorsque le programme est en cours.

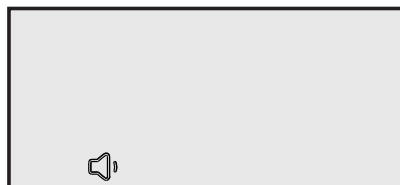

Niveau du volume bas

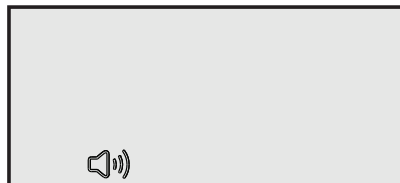

Niveau du volume haut

### Sélection des paramètres de séchage

 Dryness Le bouton des paramètres de séchage est utilisé pour ajuster le séchage au niveau désiré. La durée du programme peut varier en fonction de la sélection.



## REMARQUE

- Vous pouvez uniquement activer cette fonction avant de lancer le programme.

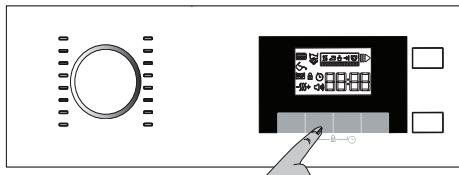
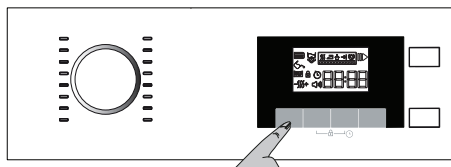

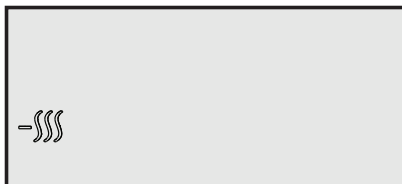

**Niveau de séchage humide**



**Niveau de séchage normal**



**Niveau de séchage supérieur**

## 5.7 Témoin d'avertissement



### REMARQUE

- Les témoins d'avertissement peuvent varier selon le modèle de votre machine.

### Nettoyage du filtre à fibres

À la fin du programme, le témoin d'avertissement de nettoyage du filtre s'allume.



### REMARQUE

- Pour des informations détaillées, voir 6 Maintenance et nettoyage. Si le symbole de nettoyage du filtre clignote constamment, Voir. 7 Résolution de problèmes

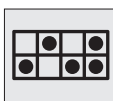

### Vidange du réservoir d'eau

À la fin du programme, le témoin d'avertissement de vidange du réservoir d'eau s'allume.



### REMARQUE

- Pour des informations détaillées, voir 6 Maintenance et nettoyage

Si le réservoir d'eau se remplit alors que le programme est en cours, le témoin d'avertissement commence à clignoter et la machine passe en mode Veille. Dans ce cas, vidangez le réservoir d'eau et lancez le programme en appuyant sur le bouton Départ/Veille. Le témoin d'avertissement s'éteint et le programme reprend.



### Nettoyage du tiroir du filtre

Le témoin d'avertissement clignote pour rappeler de réaliser le nettoyage du tiroir de filtre.



### REMARQUE

- Pour des informations détaillées, voir 6 Maintenance et nettoyage



### La porte de chargement est ouverte

Si la porte de chargement du sèche-linge est ouverte pendant le séchage, le symbole Veille s'allume et le symbole de progression du programme clignote.

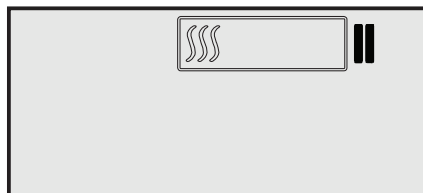

## Heure de fin

Vous pouvez retarder de 24 heures au maximum l'heure de fin du programme, avec la fonction Heure de fin.

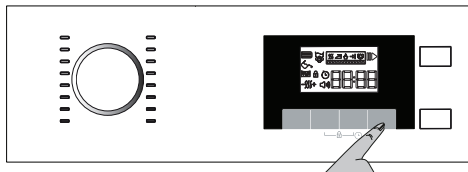

- Ouvrez la porte de chargement et placez votre linge.
- Sélectionnez le programme de séchage, le cycle d'essorage et le cas échéant, les fonctions supplémentaires.
- Appuyez sur le bouton de sélection de l'heure de fin et définissez la période différée désirée. Le symbole Heure de fin s'allume. (En appuyant sur le bouton et en le maintenant enfoncé, l'heure de fin continue sans arrêt).
- Appuyez sur le bouton Départ/Veille. Le compte à rebours de l'heure de fin démarre et le symbole Démarrer s'allume. Le séparateur « : » au milieu du temps différé affiché clignote.

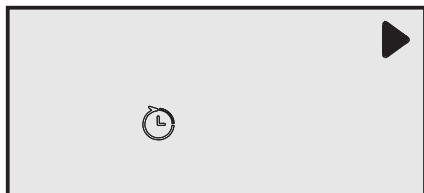

### REMARQUE

- Vous pouvez ajouter ou retirer du linge pendant l'heure de fin. Le symbole Heure de fin s'éteint à la fin du décompte, le séchage commence et la durée du programme s'affiche à l'écran. Le temps affiché à l'écran est la somme totale du temps de séchage normal et de l'heure de fin.

## Changement de l'heure de fin

Si vous voulez modifier la durée pendant le compte à rebours :

- Appuyez sur le bouton Marche/Arrêt/Annulation pendant 3 secondes pour

annuler le programme. Allumez de nouveau la machine et recommencez le processus de Réglage du départ différé en définissant la durée qui vous convient.

- Lorsque la machine est mise en marche pour la première fois, elle fonctionne avec le programme (Coton Prêt-à-porter).

## Annulation de la fonction heure de fin

Si vous souhaitez annuler le compte à rebours de l'heure de fin et lancer immédiatement le programme :

- Appuyez sur le bouton Marche/Arrêt/Annulation pendant 3 secondes pour annuler le programme.
- Appuyez sur le bouton Marche/Arrêt/Annulation pour lancer le programme précédemment sélectionné.

## 5.8 Lancement du programme

Appuyez ► sur le bouton Départ/Veille pour lancer le programme.

Le symbole Démarrer s'allume pour indiquer le démarrage du programme, le séparateur « : » au milieu du temps continue de clignoter. Le symbole d'avancement du programme s'allume.

## 5.9 État d'avancement du programme

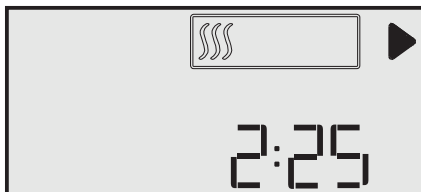

## 5.10 Sécurité enfants

La machine est équipée de la Sécurité enfants qui permet d'éviter toute interruption de cycle de programme par le verrouillage des boutons lorsqu'un programme est en cours. Pour activer la sécurité enfants :

- Appuyez sur les boutons des programmes minutés et de l'alarme sonore et maintenez-les enfoncés pendant 3 secondes.
- Lorsque la Sécurité enfants est activée, le symbole de verrouillage s'allume.

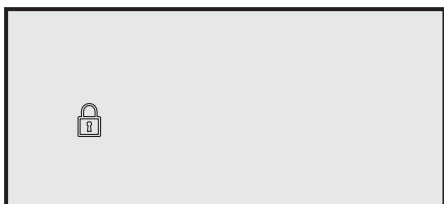
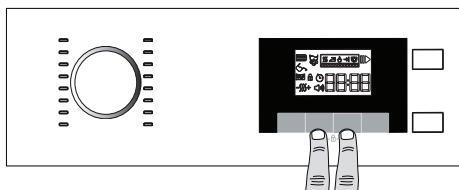

- Tous les boutons, à l'exception du bouton Marche/Arrêt/Annulation sont désactivés, lorsque les boutons Sécurité enfants sont désactivés.
- Lorsque la sécurité enfant est activée, les symboles indicateurs ne changent pas si la position du bouton de Sélection de programme est modifié. Lorsque vous tournez le bouton de Sélection de programme et que vous appuyez sur les boutons de fonction, les lettres « CL » clignotent à l'écran.



- Vous devez désactiver la Sécurité enfants pour pouvoir lancer un nouveau programme à la fin du programme en cours ou pour interrompre le programme en cours.
- Pour désactiver la Sécurité enfants :
- Appuyez et maintenez enfoncé le bouton de Sécurité enfants pendant 3 secondes.
  - La Sécurité enfants se désactive lorsque vous appuyez sur le bouton Marche/Arrêt/Annulation pour éteindre et allumer le sèche-linge.

## 5.11 Modification d'un programme en cours

Vous pouvez changer le programme sélectionné pour sécher votre linge et choisir un programme différent même si la machine est en marche.

- Par exemple, pour sélectionner le programme « Extra sec » au lieu de « Prêt-à-repasser », suspendez le programme en appuyant sur le bouton Départ/Veille.
- Sélectionnez le programme « Extra sec » à l'aide du bouton de Sélection de programme.
- Appuyez sur le bouton Départ/Veille pour lancer le programme.

### Ajout ou retrait du linge en mode Veille

- Si vous voulez ajouter ou retirer du linge dans la machine après le lancement du programme de séchage :
- Appuyez sur le bouton Départ/Veille pour passer au mode Veille. Le processus de séchage s'arrête.
- Lorsque l'appareil est en Veille, ouvrez la porte de chargement et refermez-la après avoir ajouté ou retiré le linge.
- Appuyez sur le bouton Départ/Veille pour lancer le programme.



### REMARQUE

- L'ajout du linge pendant le processus de séchage peut occasionner le mélange dans la machine du linge sec et du linge mouillé, ce qui aura pour conséquence un linge humide à la fin du processus.
- Vous pouvez ajouter ou retirer le linge pendant le séchage autant de fois que vous le souhaitez. Cependant, le processus de séchage sera en permanence interrompu, ce qui aura pour conséquence de prolonger la durée du programme et augmenter la consommation d'énergie. Nous vous recommandons donc d'ajouter le linge avant le début du programme.
- Si un nouveau programme est sélectionné en tournant le bouton de sélection de programme lorsque la machine est en veille, le programme en cours s'arrête et les informations relatives au nouveau programme s'affichent à l'écran.



## AVERTISSEMENT !

- Ne touchez pas la surface interne du tambour lorsque vous ajoutez ou retirez le linge pendant un programme en cours parce qu'elle est chaude.

### 5.12 Annulation du programme

Si vous souhaitez annuler un programme et arrêter le processus de séchage pour une raison quelconque après le démarrage de la machine, appuyez longuement sur le bouton Marche/Arrêt/Annulation pendant 3 secondes.



## AVERTISSEMENT !

- L'intérieur de la machine peut être extrêmement chaud lorsque vous annulez le programme alors qu'elle est en marche. Il convient donc d'exécuter le programme de ventilation pour la laisser refroidir.

### 5.13 Fin du programme

À la fin du programme, les symboles d'avertissement de Nettoyage de filtre à fibre et de Réservoir d'eau sur l'indicateur de suivi du programme s'allument. La porte de chargement peut alors être ouverte et la machine est prête pour un autre cycle. Pour éteindre la machine, appuyez sur le bouton **Marche/Arrêt/Annulation**.



## REMARQUE

- La fonction Antifroissage active le programme d'antifroissage pendant 2 heures si le linge n'est pas sorti de la machine à la fin du programme.
- Nettoyez le filtre à fibres après chaque processus de séchage. Voir 6.1 Maintenance et nettoyage
- Vidangez le réservoir d'eau après chaque processus de séchage. Voir 6.3 Vidanger le réservoir d'eau

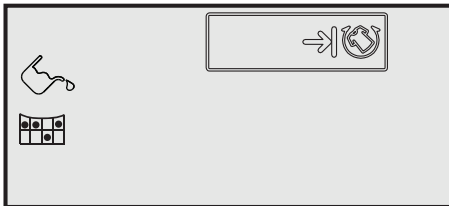

## 6 Maintenance et nettoyage

La durée de vie de l'appareil augmente et les problèmes fréquemment rencontrés diminuent s'il est nettoyé à intervalles réguliers.

### 6.1 Nettoyage des Filtres de Fibre / de la Surface Interne du Bouchon de Chargement

Les poils et les fibres mélangés à l'air et séparés des linges durant le processus de séchage sont recueillis par le Filtre de Fibre.



#### REMARQUE

- Les fibres se produisent en général pendant l'habillage et le lavage.
- Vous pouvez nettoyer avec l'aspirateur électrique le porte-filtre.



#### AVERTISSEMENT !

- Nettoyez absolument les surfaces internes du bouchon de chargement et le filtre de fibre après chaque processus de séchage.

Pour nettoyer le filtre de fibre:

- Ouvrez le bouchon de chargement.
- Retirez en tirant vers le haut le premier filtre de fibre (filtre interne) à deux pièces.
- Nettoyez les poils, les fibres et les pellets de coton manuellement ou avec un chiffon.
- Retirez en tirant vers le haut le deuxième filtre de fibre (filtre externe) à deux pièces.

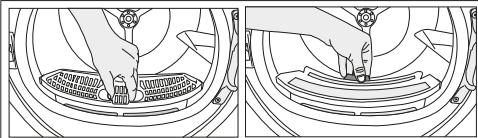

#### REMARQUE

- Faites attention que les poils, les fibres et les pellets de coton ne tombent au nœud ouvert où l'on insère les filtres.

- Ouvrez les deux des filtres de fibre (interne et externe) à deux pièces, nettoyez les poils, les fibres, les pellets de coton avec vos mains humides ou avec l'aspirateur électrique ou avec un chiffon.

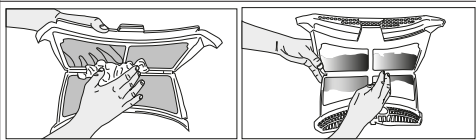

- Nettoyez les deux filtres avec une brosse douce ou vos mains et à l'eau au sens inverse d'accumulation de fibre. Séchez le filtre avant de l'insérer.

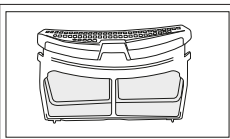
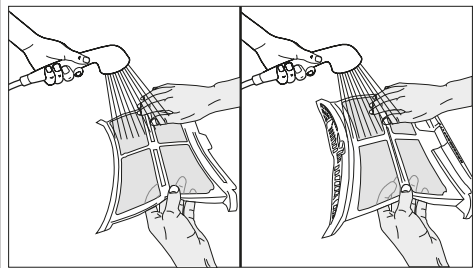

- Installez les filtres de fibre à leurs places en insérant interséquentment.

- Nettoyez toutes les surfaces internes et le joint du bouchon de chargement avec un chiffon doux humide.

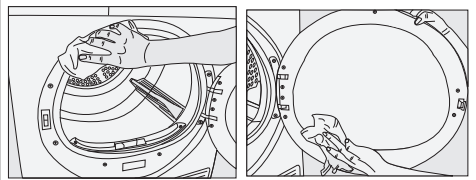

## 6.2 Nettoyer le capteur

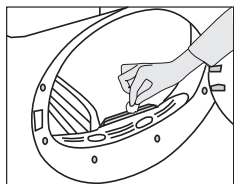

- Votre sèche-linge est équipé de capteurs d'humidité qui détectent si le linge est sec ou non.
- Pour nettoyer les capteurs :

- Ouvrez la porte de chargement du sèche-linge.
- Laissez refroidir la machine si elle est encore chaude en raison du processus de séchage.
- Nettoyez les surfaces métalliques du capteur à l'aide d'un chiffon doux imbibé de vinaigre puis séchez-les.



### REMARQUE

- Nettoyez les surfaces métalliques des capteurs 4 fois par an.
- N'utilisez pas d'outils en métal pour nettoyer les surfaces métalliques des capteurs.



### AVERTISSEMENT !

- N'utilisez jamais de solvants, de produits de nettoyage ou de substances similaires lors du nettoyage, en effet ces produits entraîneraient un risque d'incendie et d'explosion !

## 6.3 Vidanger le réservoir d'eau

L'humidité du linge est enlevée et condensée durant le processus de séchage et l'eau qui apparaît s'accumule dans le réservoir. Vidangez le réservoir d'eau après chaque cycle de séchage.



### AVERTISSEMENT !

- L'eau condensée n'est pas potable !
- Ne retirez jamais le réservoir d'eau lorsqu'un programme est en cours.

Si vous omettez de vider le réservoir d'eau, votre machine s'arrêtera de fonctionner au cours des cycles de séchage suivants, lorsque le réservoir sera plein et que le symbole « réservoir d'eau » s'allumera. Dans ce cas, appuyez sur le bouton **Départ / Pause** pour relancer le cycle de séchage après avoir vidé le réservoir.

Pour la vidange du réservoir d'eau :

1. Retirez le réservoir d'eau dans le tiroir ou le récipient avec précaution.

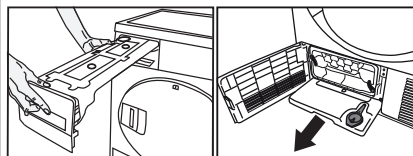

2. Videz l'eau du réservoir.

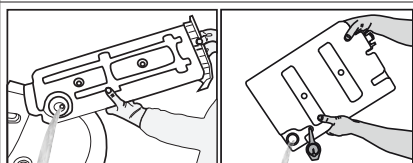

- S'il y a une accumulation de bouloches dans le réservoir, lavez-le à l'eau courante.
- Réinstallez le réservoir d'eau à sa place.



### REMARQUE

- Si le conduit d'évacuation d'eau direct est utilisé comme une option, il n'est pas nécessaire de vider le réservoir d'eau.

## 6.4 Nettoyage de l'évaporateur

Les poils et les fibres qui ne sont pas attrapés par le filtre de fibre s'accumulent ici en se volant aux ailettes de l'évaporateur derrière le plinth. Si le symbole de l'évaporateur clignote ou bien aux intervalles de 6 mois, nettoyez l'évaporateur.

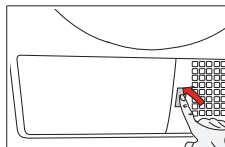

- Ouvrez le plinth en appuyant sur le bouton de plinth.

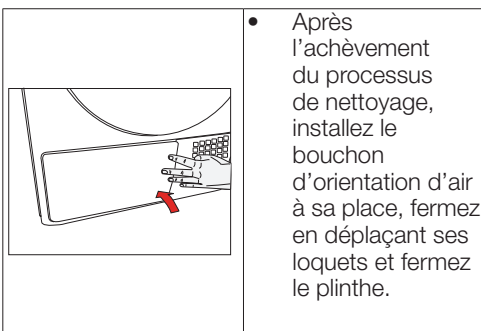
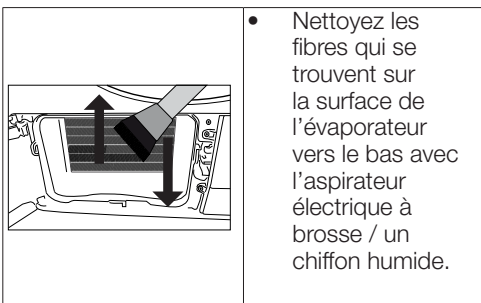
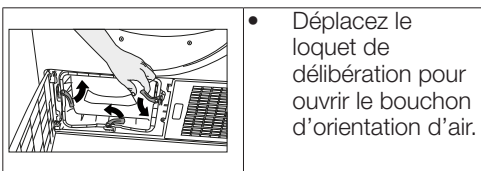

**AVERTISSEMENT !**

- Vous pouvez nettoyer manuellement aussi en portant des gants pour protéger vos mains. Ne tentez pas de nettoyer avec des mains nues. Les ailettes d'évaporateur peuvent endommager vos mains.
- Le nettoyage vers la droite et la gauche peut endommager les ailettes de l'évaporateur. Dans ce cas, il peut y avoir un problème de non séchage.

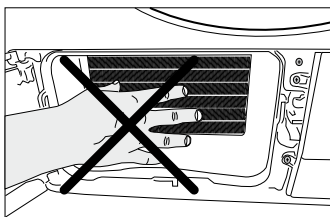



## 7 Résolution de problèmes

**Le processus de séchage prend beaucoup de temps.**

Les pores des filtres de fibre (filtre interne et externe) peuvent être bloqués. >>> Lavez et séchez les filtres de fibre à l'eau tiède.

Le devant de l'évaporateur peut être bloqué. >>> Nettoyez le devant de l'évaporateur.

Les grilles de ventilation devant la machine peuvent être fermées. >>> Lorsqu'il y a un objet empêchant la ventilation devant les grilles de ventilation, enlevez-les. La ventilation peut être insuffisante puisque la zone d'installation de la machine est très petite. >>> Ouvrez la porte et les fenêtres pour que la température de la salle n'augmente pas trop.

Une couche de chaux peut s'être formée sur le capteur d'humidité. >>> Nettoyer le capteur d'humidité.

Des linges excessives peuvent avoir été chargées. >>> Ne surchargez pas le sèche-linge.

Les linges peuvent ne pas avoir été suffisamment serrées. >>> Serrez à une vitesse plus élevée dans la machine à laver.

**Les linges sont humides à la fin de séchage.**

Il se peut que le programme ne soit pas compatible selon le type des linges.>>> Sélectionnez un programme convenable au type des linges en contrôlant les étiquettes de maintenance sur les linges ou utilisez les programmes de temps en supplément.

Les pores des filtres de fibre (filtre interne et externe) peuvent être bloqués. >>> Lavez et séchez les filtres à l'eau tiède.

Le devant de l'évaporateur peut être bloqué. >>> Nettoyez le devant de l'évaporateur.

Des linges excessives peuvent avoir été chargées. >>> Ne surchargez pas le sèche-linge.

Les linges peuvent ne pas avoir été suffisamment serrées. >>> Serrez à une vitesse plus élevée dans la machine à laver.

Le sèche-linge ne s'allume pas ou on ne peut pas démarrer le programme. Le sèche-linge ne se met pas en service lorsqu'il est réglé.

La fiche d'alimentation peut ne pas être branchée. >>> Assurez-vous que la fiche d'alimentation soit branchée. Le bouchon de chargement peut être resté ouvert. >>> Assurez-vous que le bouchon de chargement soit fermé correctement.

Il se peut que le programme ne soit pas réglé ou bien on n'a pas appuyé sur le bouton de Démarrage / d'Attente / d'Annulation. >>> Assurez-vous que le programme soit réglé et qu'il ne soit pas à la position d'Attente.

Le verrouillage pour enfant peut être actif. >>> Désactivez le verrouillage enfant.

**Le programme a été interrompu sans aucune raison.**

Il se peut que le bouchon de chargement n'a pas été fermé entièrement. >>> Assurez-vous que le bouchon de chargement soit fermé correctement.

Il se peut qu'une panne de courant s'est produite. >>> Pour démarrer le programme, appuyez sur le bouton de Marche / Attente / Annulation.

Le réservoir d'eau peut être plein. >>> Videz le réservoir d'eau.

**Les linges sont tirés, matés ou endommagés.**

Il se peut qu'un programme approprié pour les types de linge ne soit utilisé. >>> Sélectionnez un programme approprié au type des linges en contrôlant les étiquettes de maintenance sur les linges.

**L'eau coule du bouchon de chargement.**

Il se peut que les fibres soient accumulés sur les surfaces su joint du bouchon de chargement et sur les surfaces internes du bouchon de chargement. >>> Nettoyez les surfaces du joint du bouchon de chargement et les surfaces internes su bouchon de chargement.

**Le bouchon de chargement s'ouvre automatiquement.**

Il se peut que le bouchon de chargement n'a pas été fermé entièrement. >>> Poussez le bouchon de chargement jusqu'à ce que l'on entend le son de fermeture.

**Le symbole d'avertissement de réservoir d'eau est allumé / clignote.**

Le réservoir d'eau peut être plein. >>> Videz le réservoir d'eau.

Il se peut que le tuyau de déchargement d'eau soit plié. >>> Si le produit est raccordé directement à la vidange d'eau, vérifiez le tuyau de déchargement de l'eau.

**L'allumage dans le sèche-linge ne s'allume pas. (modèles à lampe)**

Le sèche-linge peut ne pas être allumé avec le bouton de Marche / Arrêt. >>> Vérifiez que le sèche-linge soit à la position allumée.

Il se peut que la lampe soit en panne. >>> Adressez-vous au Service Agréé pour le remplacement de la lampe.

**Le symbole de prévention de ride s'allume.**

Le programme de Prévention de Ride qui empêche que les linges qui restent dans le sèche-linge ne soient ridés peut être actif. >>> Éteignez le sèche-linge et retirez les linges.

**Le symbole de nettoyage de filtre de fibre est allumé.**

Il se peut que les filtres de fibre (filtre interne et externe) ne soient pas nettoyés. >>> Lavez et séchez les filtres à l'eau tiède..

Il se peut qu'une couche soit formée pour provoquer un blocage aux pores des filtres de fibre. >>> Lavez et séchez les filtres à l'eau tiède.

Il se peut que les filtres de fibre peuvent ne pas être insérés à leurs places. >>> Installez les filtres internes et externes à leurs places.

**La machine donne un avertissement sonore.**

Il se peut que les filtres de fibre peuvent ne pas être insérés à leurs places. >>> Installez les filtres internes et externes à leurs places.

**Le symbole d'avertissement de l'évaporateur clignote.**

Le devant de l'évaporateur peut être bloqué par un fibre. >>> Nettoyez le devant de l'évaporateur.

Il se peut que les filtres de fibre peuvent ne pas être insérés à leurs places. >>> Installez les filtres internes et externes à leurs places.

L'allumage dans le sèche-linge est allumé. (modèles à lampe)

Si le sèche-linge est branché, le bouton de Marche / Arrêt est appuyé et la porte est ouverte, le voyant est allumé.  
>>> Débranchez le sèche-linge ou bien tournez le bouton de Marche / Arrêt à la position fermée.



### AVERTISSEMENT !

Si vous ne pouvez pas éliminer le problème même si vous appliquez les instructions dans ce chapitre, adressez-vous au Service Agrée ou à votre revendeur. N'essayez jamais de réparer le produit qui ne fonctionne pas vous-même.



### REMARQUE

Les pièces détachées d'origine sont disponibles pendant 10 ans, à compter de la date d'achat du produit. Si vous rencontrez des problèmes avec une pièce quelconque de votre appareil, vous pouvez demander un remplacement en communiquant le numéro de modèle de l'appareil au service après-vente. L'utilisation des pièces non authentiques peut causer un dysfonctionnement de l'appareil. Le fabricant et le distributeur ne sont en rien responsables des dysfonctionnements résultant de l'utilisation de pièces non authentiques.

## FICHE PRODUIT

Conformité au règlement délégué de la Commission (EU) No 392/2012

Nom du fournisseur ou marque		Beko
Nom de modèle		DH8736RX0 7188231320
Capacité nominale (kg)		8.0
Type de sèche-linge	Air Ventilé	-
	Condensateur	•
Classe d'efficacité énergétique <sup>(1)</sup>		A+++
Consommation d'énergie annuelle (kWh) <sup>(2)</sup>		176,5
Type de contrôle	Automatique	•
	Non automatique	-
Consommation d'énergie du programme coton standard à pleine charge (kWh)		1,48
Consommation d'énergie du programme coton standard à charge partielle (kWh)		0,81
Consommation électrique en mode « arrêt » pour le programme coton standard à pleine charge, P <sub>0</sub> (W)		0,10
Consommation électrique en mode « laissé sur marche » pour le programme coton standard à pleine charge, P <sub>L</sub> (W)		1,00
La durée du mode « laissé sur marche » (min)		30
Programme coton standard <sup>(3)</sup>		
Durée du programme coton standard à pleine charge, T <sub>sec</sub> (min)		209
Durée du programme coton standard à charge partielle, T <sub>sec1/2</sub> (min)		130
Durée pondérée du programme coton standard à pleine charge et à charge partielle (T <sub>1</sub> )		164
Classe d'efficacité énergétique <sup>(4)</sup>		A
Efficacité de condensation moyenne du programme coton standard à pleine charge, C <sub>sec</sub>		91%
Efficacité de condensation moyenne du programme coton standard à charge partielle, C <sub>sec1/2</sub>		91%
Efficacité de condensation pondérée du programme coton standard à pleine charge et à charge partielle, C <sub>1</sub>		91%
Niveau de puissance acoustique pour le programme standard à pleine charge <sup>(5)</sup>		64
Intégré		-

• : Oui    - : Non

(1) Échelle allant de A+++ (plus efficace) à D (moins efficace)

(2) Consommation d'énergie sur la base de 160 cycles de séchage du programme coton standard à pleine charge et à charge partielle, et consommation des modes à faible puissance. La consommation réelle d'énergie par cycle dépend de l'utilisation de l'appareil.

(3) « le programme coton-placard sec » utilisé à pleine charge et à charge partielle est le programme de séchage standard auquel les informations contenues dans l'étiquette et sur la fiche rapportent qu'il est adapté pour le séchage du linge en coton normalement humide, et qu'il est le programme le plus efficace en termes de consommation d'énergie pour le coton.

(4) Échelle de G (moins efficace) à A (plus efficace)

(5) Valeur moyenne pondérée — L<sub>WA</sub> exprimée en dB(A) re 1 pW

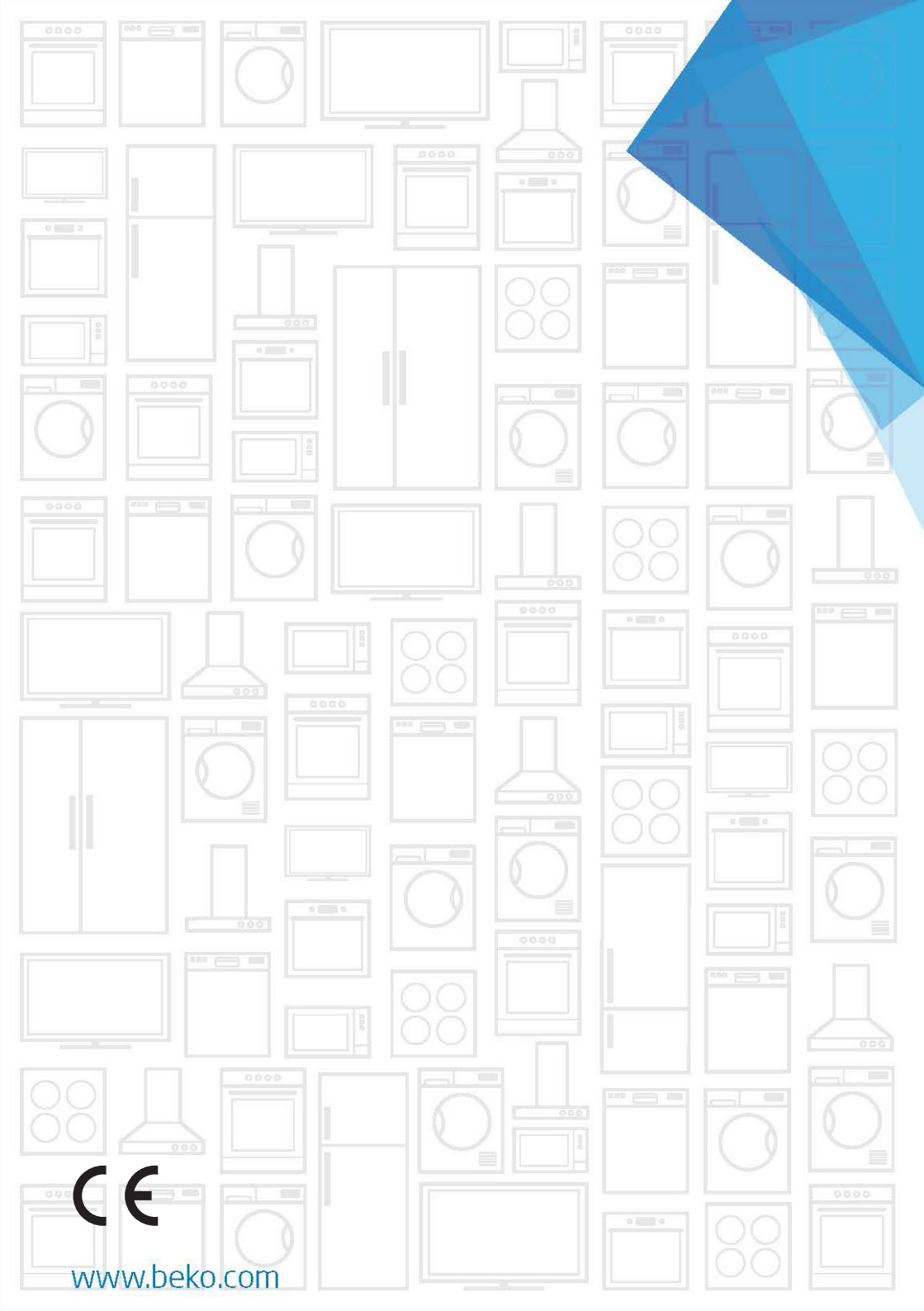

[www.beko.com](http://www.beko.com)