

# beko

## Pralni stroj

Navodila za uporabo



WTE 9744 N



# Spoštovani kupec!

## Prosimo, da najprej preberete ta uporabniški priročnik!

Zahvaljujemo se vam za nakup naprave Beko. Upamo, da boste z napravo, ki je bila proizvedena z visokokakovostno in najsodobnejšo tehnologijo, dosegli kar najboljše rezultate. Zato, prosimo, da pred uporabo naprave, skrbno preberete ta uporabniški priročnik in vso ostalo priloženo dokumentacijo ter jo shranite za uporabo v prihodnje.

Če napravo posredujete naprej, priložite tudi uporabniški priročnik.

Upoštevajte vsa opozorila in informacije v uporabniškem priročniku.

Uporabniški priročnik lahko najdete na [www.beko.com](http://www.beko.com).

### Razlaga simbolov

---



#### NEVARNOST!

- Nevarnost z **visoko** stopnjo tveganja, ki, če se ji ne izognemo, povzroči smrt ali resno poškodbo.
- 



#### OPOZORILO!

- Nevarnost s **srednjo** stopnjo tveganja, ki, če se ji ne izognemo, povzroči smrt ali resno poškodbo.
- 



#### POZOR!

- Nevarnost z **nizko** stopnjo tveganja, ki, če se ji ne izognemo, povzroči manjšo ali srednjo telesno poškodbo.
- 



#### OPOMBA

Uporabne informacije ali napotki glede uporabe.

---



Ta izdelek je bil proizveden z uporabo najnovejše tehnologije v okolju prijaznih pogojih.

---

# VSEBINA

<b>1.Splošna varnostna navodila</b>	<b>5</b>
1.1 Varnost otrok .....	5
1.2 Varnost proizvoda .....	6
1.3 Električna varnost .....	6
1.4 Varnost pred vročo površino .....	7
1.5 Drugo .....	7
<b>2.Pomembna navodila za okolje</b>	<b>8</b>
2.1 Skladnost z direktivo OEEQ .....	8
2.2 Odstranjevanje odpadnega izdelka .....	8
2.3 Podatki o embalaži .....	8
2.4 Kako lahko prihranite energijo.....	8
<b>3 Pravilna uporaba</b>	<b>9</b>
<b>4.Vaš proizvod</b>	<b>10</b>
4.1 Pregled .....	10
4.2 Vsebnost embalaže .....	11
4.3 Nadzorna plošča .....	12
4.4 Posnetek zaslona .....	13
<b>5.Tehnične specifikacije</b>	<b>14</b>
<b>6. Namestitev</b>	<b>15</b>
6.1 Primerno mesto za namestitev.....	15
6.2 Odstranjevanje embalažnih ojačitev.....	16
6.3 Odstranjevanje vijakov za zaščito med prevozom in prenašanjem.....	16
6.4 Povezava dovodne cevi .....	17
6.5 Povezava odtočne cevi za vodo na odtok .....	18
6.6 Namestitev nogic .....	19
6.7 Električna povezava .....	20
<b>7. Prva uporaba</b>	<b>21</b>
7.1 Čiščenje bobna .....	21
<b>8. Priprava na pranje</b>	<b>22</b>
8.1 Sortiranje perila .....	22
8.2 Priprava perila za pranje .....	23
8.3 Nalaganje in odstranjevanje perila .....	23
8.4 Uporaba pralnega sredstva .....	23
8.4.1 Predal za pralno sredstvo .....	23
8.4.2 Pralno sredstvo, mehčalec in druga čistilna sredstva .....	24
8.4.3 Izbira vrste detergenta.....	24
8.4.4 Nastavitev količine pralnega sredstva.....	25
8.4.5 Uporaba tekočih pralnih sredstev ali pralnih sredstev v obliki gela .....	25
8.4.6 Če je izdelek opremljen z delom za tekoči detergent.....	25
8.4.7 Uporaba pralnih sredstev v obliki tablet ali gela v kapsulah .....	26

8.4.8 Uporaba mehčalcev .....	26
8.4.9 Uporaba škroba za pranje .....	26
8.4.10 Uporaba sredstev za odstranjevanje vodnega kamna .....	26
8.4.11 Uporaba belil.....	26
8.5 Nasveti za varčevanje z energijo in vodo .....	27
8.6 Prikazan programski čas.....	27
<b>9. Programi in dodatne funkcije</b> .....	<b>28</b>
9.1 Izbira programa .....	28
9.2 Programi .....	28
9.3 Tabela programov .....	34
9.4 Glejte Izbira dodatne funkcije .....	36
9.4.1 Dodatne funkcije.....	37
9.4.2 "Funkcije/programi, izbrani s 3-sekundnim pritiskom gumbov za funkcije" .....	37
<b>10. Nastavitev programa</b> .....	<b>39</b>
10.1 Izbira temperature .....	39
10.2 Izbira hitrosti centrifugiranja .....	39
10.3 Nastavitev hitrega pranja (Hitro+) .....	40
10.4 Zagon programa.....	41
10.5 Koraki programi.....	41
10.6 Konec programa .....	42
<b>11. Možnosti programa</b> .....	<b>43</b>
11.1 Nastavitev končnega časa .....	43
11.1.1 Preklic nastavitve končnega časa .....	44
11.2 Preklop stroja v način stanja pripravljenosti in dodajanje perila .....	44
11.3 Preklic programa .....	45
<b>12. Dodatne funkcije</b> .....	<b>46</b>
12.1 Vklon in izklon zvočnega opozorila.....	46
12.2 Blokada vrat.....	46
12.2.1 Odpiranje vratc za nalaganje v primeru izpada elektrike:.....	46
12.3. Način varčevanja z energijo .....	47
12.4 Osvetlitev bobna .....	47
<b>13. Vzdrževanje in čiščenje</b> .....	<b>48</b>
13.1 Čiščenje predala za pralno sredstvo .....	48
13.2 Čiščenje vrat za nalaganje .....	48
13.3 Čiščenje trupa in nadzorne plošče .....	48
13.4 Čiščenje dovodnih filtrov .....	49
13.5 Čiščenje filtra črpalke.....	49
13.5.1 Čiščenje umazanih filtrov.....	50
<b>14. Odpravljanje težav</b> .....	<b>51</b>

# 1. Splošna varnostna navodila

---

## 1.1 Varnost otrok



**OPOZORILO!**

- Otroci, mlajši od **3** let, naj se v bližini stroja ne zadržujejo brez stalnega nadzora.
- Otroci, stari **8** let in več, ter osebe z zmanjšanimi fizičnimi, senzornimi ali duševnimi sposobnostmi ali s pomanjkljivim znanjem ali izkušnjami lahko napravo uporabljajo le pod nadzorom ali če so poučeni o varni uporabi izdelka in z njim povezanimi nevarnostmi.
- Otroci, mlajši od 8 let, naj se ne približujejo stroju in se z njim igrajo.
- Otroci naj ne opravljajo čistilnih in vzdrževalnih del na napravi, razen, če jih kdo nadzoruje.
- Električni proizvodi so nevarni za otroke.
- Uporabite otroško ključavnico in tako preprečite otrokom poseganje v proizvod.
- Ne pozabite zapreti vratc za nalaganje, preden zapustite prostor, v katerem je nameščen proizvod.
- Embalažni material je nevaren za otroke.

## 1.2 Varnost proizvoda



**OPOZORILO!**

- Stroj, ki ni v uporabi, izklopite.
- Namestitvev in popravila lahko izvajajo le pooblaščenji serviserji.
- Blokiranih vratc za nalaganje ne odpirajte na silo. Blokada vratc se odpre takoj, ko se cikel pranja zaključi. Če se vratca ne odprejo, uporabite rešitve, ki so navedene za napako »Vratc za nalaganje ni mogoče odpreti« v razdelku Odpravljanje težav. Z odpiranjem vratc za nalaganje na silo lahko poškodujete vratca in blokirni mehanizem.
- Če je v bobnu voda, ne odpirajte vratc za nalaganje perila in ne poskušajte zamenjati filtra. V nasprotnem primeru ustvarite nevarnost poplav in telesnih poškodb zaradi vroče vode.
- Cevi za dobavo in odjem vode je treba trdno pritrditi in prevetrili ter preveriti, ali niso poškodovane.

## 1.3 Električna varnost



**NEVARNOST!**

- Ne uporabljajte proizvoda, če je v okvari, dokler ga ne popravi pooblaščenji serviser.
- Ne dotikajte se notranjih delov proizvoda, razen delov, ki so navedeni v navodilih za vzdrževanje.
- Proizvoda ni dovoljeno prati s curkom vode ali zlivanjem vode na proizvod.
- V nobenem primeru se ne dotikajte napajalnega kabla z mokrimi rokami.

## 1.4 Varnost pred vročo površino



OPOZORILO!

- Steklo vratc za nalaganje se lahko med pranjem pri visokih temperaturah zelo segreje. Zato bodite še posebej pozorni, da se otroci ne dotikajo stekla med pranjem.



## 1.5 Drugo



- Ne uporabljajte vnetljivih, gorljivih in drugi podobnih kemikalij za čiščenje proizvoda ali druge namene.
- Ne stopajte ali stojne na proizvodu.
- Ne polagajte težkih predmetov na stroj.
- Če na pralni stroj postavite sušilni stroj, ga zavarujte z ustreznim priključnim aparatom, ki ga dobite pri pooblaščenem serviserju.
- Če je stroj poškodovan, ga izključite iz napajanja, zaprite pipo in se obrnite na pooblaščenega serviserja.
- Domače živali naj se ne približujejo pralnemu stroju.

## 2. Pomembna navodila za okolje

---

### 2.1 Skladnost z direktivo OEE0

Izdelek ne vsebuje škodljivih in prepovedanih materialov, ki so opisani v "Direktivi o omejitvah nekaterih nevarnih snovi v odpadni električni in elektronski opremi" (EEO), ki jo je izdalo turško ministrstvo za okolje in urbanizacijo. Izdelek je v skladu z direktivo OEE0.

### 2.2 Odstranjevanje odpadnega izdelka



Izdelek je bil proizveden z visokokakovostnimi deli in materiali, ki so primerni za ponovno uporabo in recikliranje. Zato izdelka ob koncu njegove življenjske dobe ne odstranite skupaj z običajnimi gospodinjskimi odpadki, temveč ga odnesite na zbiralno mesto za recikliranje električne in elektronske opreme. Prosimo, da se glede najbližjih zbirnih mest posvetujete z lokalnimi oblastmi. Z recikliranjem uporabljenih izdelkov boste pomagali zaščititi okolje in naravne vire.

Za večjo varnost otrok odrežite napajalni kabel in onemogočite zaklepni mehanizem vratc za nalaganje, saj bo naprava tako nefunkcionalna, preden jo odstranite.

Skladnost z direktivo RoHS (omejevanje uporabe nekaterih nevarnih snovi): Ta izdelek je v skladu z direktivo EU RoHS (2011/65/EU). Ne vsebuje nevarnih in prepovedanih materialov, ki so določeni v direktivi.

### 2.3 Podatki o embalaži

Embalaža je izdelana iz recikliranega materiala v skladu z našimi državnimi okoljevarstvenimi predpisi. Embalaže ne odstranite skupaj z gospodinjskimi ali ostalimi odpadki. Odnosite jih na zbiralna mesta za embalaže, ki so jih določile lokalne oblasti.

### 2.4 Kako lahko prihranite energijo



**POZOR!**

- Upoštevajte informacije iz preglednice programov in porabe.
- Če je pralni stroj preobremenjen, se njegova učinkovitost poslabša.
- Poleg tega pa lahko stroj med obratovanjem ustvarja hrup in vibrira.



---

Z upoštevanjem navodil v nadaljevanju boste zagotovili energijsko učinkovito in okolju manj škodljivo uporabo pralnega stroja.

- a) Stroj zaženite z maks. zmogljnostjo izbranega programa, vendar ga ne preobremenite. Glej »Preglednica programov in porab«.
- b) Upoštevajte priporočene temperature iz preglednice programov in porabe.
- c) Manj umazano perilo perite z nizkimi temperaturami.
- d) Za manjše količine manj umazanega perila nastavite programe hitrega pranja.
- e) Ne nastavite predpranja in visokih temperatur za pranje perila, ki ni zelo umazano ali zamazano.
- f) Če boste perilo posušili v sušilnem stroju, med pranjem izberite največjo priporočljivo hitrost centrifugiranja.
- g) Ne uporabljajte več pralnega sredstva, kot je označeno na embalaži.

### 3 Pravilna uporaba

---

- a) Stroj je oblikovan in izdelan za uporabo v gospodinjstvih.
- b) Stroj ni primeren za uporabo v komercialne namene in druge nenačrtovane namene.
- c) Primerno za tkanine, ki se lahko perejo v pralnem stroju.
- d) Proizvajalec ne odgovarja za nepravilno uporabo ali prevoz.
- e) Tehnična življenjska doba stroja je 10 let. V tem obdobju vam bodo na voljo originalni rezervni deli za pravilno delovanje naprave.
- f) V stroju ne perite izdelkov, kot so preproge itd. Naprava se lahko trajno poškoduje.
- g) Ta aparat je namenjen za uporabo v gospodinskih in podobnih aplikacijah, kot so:
  - kuhinjske prostore osebja v trgovinah, pisarnah in drugih delovnih okoljih;
  - kmečke hiše;
  - s strani strank v hotelih, motelih in drugih stanovanjskih okoljih;
  - okolja z nočitvijo in zajtrkom;
  - območja za komunalno rabo v stanovanjskih blokih ali v pralnicah.

## 4. Vaš proizvod

---

### 4.1 Pregled

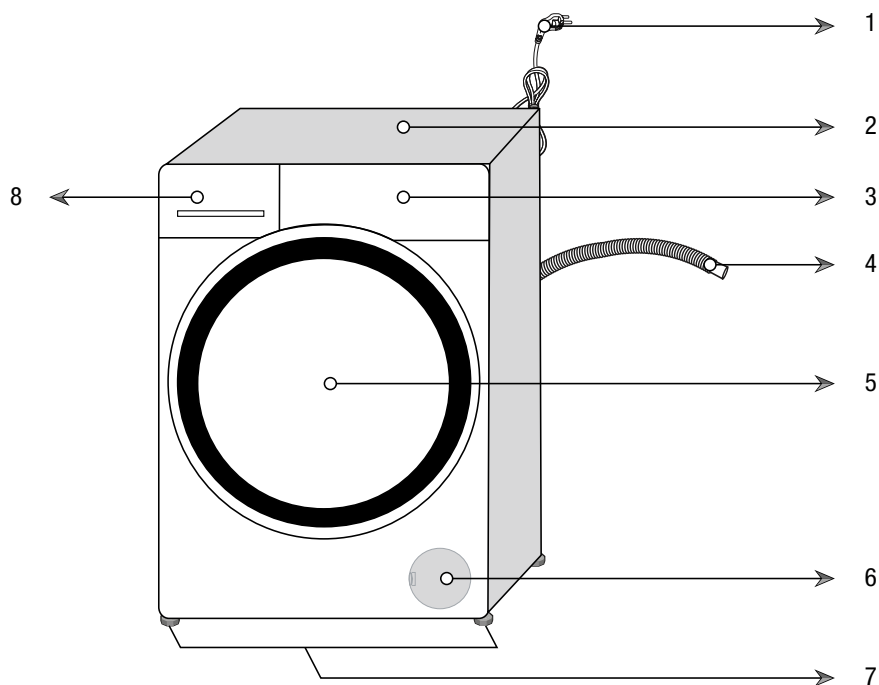

- 1 - Napajalni kabel
- 2 - Zgornja plošča
- 3 - Nadzorna plošča
- 4 - Odvodna cev
- 5 - Vrata za nalaganje perila
- 6 - Pokrov filtra
- 7 - Nastavljive nogice
- 8 - Predal za pralno sredstvo

## 4.2 Vsebnost embalaže



Napajalni kabel



Odvodna cev

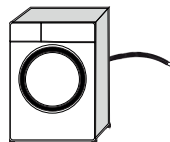

Vijaki za zaščito med prevozom in prenašanjem

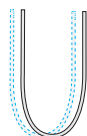

Dovodna cev glavnega vodovodnega omrežja

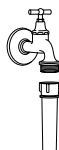
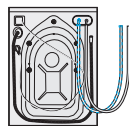

Predelek za tekoče pralno sredstvo



Uporabniški priročnik



Sklop plastičnega čepa



### OPOMBA

- Slike v tem priročniku so shematične, zato izdelku morda ne ustrezajo popolnoma.

## 4.3 Nadzorna plošča

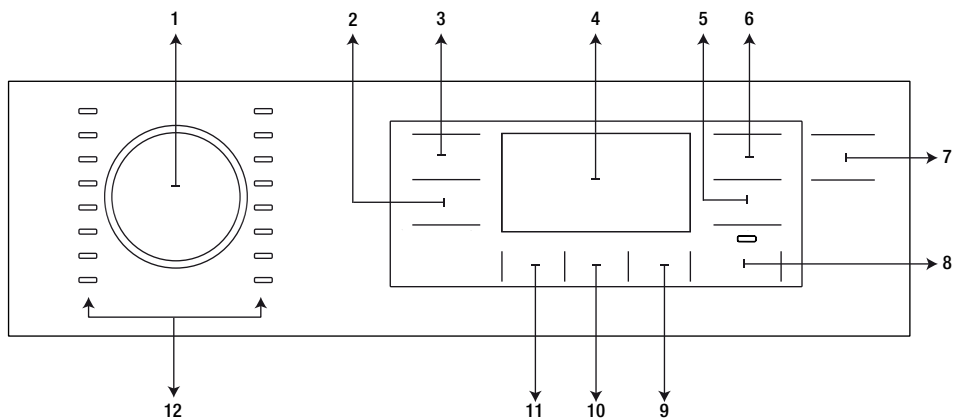

- 1 - Gumb za izbiro programa
- 2 - Gumb za nastavitev stopnje centrifugiranja
- 3 - Gumb za nastavitev temperature
- 4 - Zaslona
- 5 - Gumb za nastavitev končnega časa
- 6 - Gumb za nastavitev hitrega pranja
- 7 - Gumb za vklop/izklop
- 8 - Gumb za zagon/premor
- 9 - Gumb za dodatno funkcijo 3
- 10 - Gumb za dodatno funkcijo 2
- 11 - Gumb za dodatno funkcijo 1
- 12 - Svetlobni indikatorji za izbiro programa

## 4.4 Posnetek zaslona

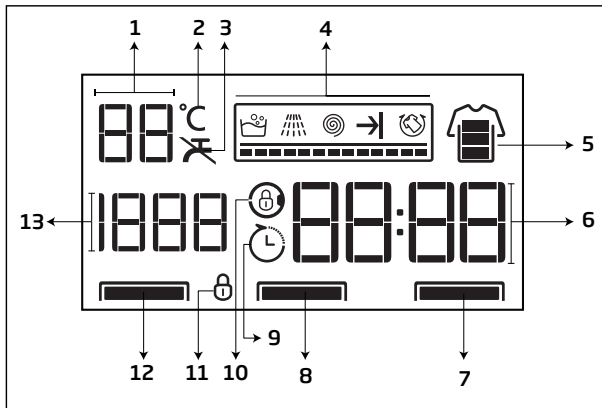

- 1 - Indikator temperature
- 2 - Simbol temperature
- 3 - Simbol za pomanjkanje vode
- 4 - Indikator naslednjega programa
- 5 - Indikator hitrega pranja
- 6 - Informacije o trajanju
- 7 - Lučka dodatnih funkcij 1
- 8 - Lučka dodatnih funkcij 2
- 9 - Simbol za vklopljeno zakasnitev zagona
- 10 - Simbol za zaklenjena vratca
- 11 - Simbol za vklopljeno otroško ključavnico
- 12 - Lučka dodatnih funkcij 3
- 13 - Indikator za izbiro hitrosti centrifugiranja

## 5.Tehnične specifikacije

Ime dobavitelja ali blagovna znamka	Beko
Naziv modela	WTE 9744 N
	7163345300
Nazivna kapaciteta (kg)	9
Najvišja hitrost centrifuge (vrt./min.)	1400
Vgrajeno	Non
Višina (cm)	84
Širina (cm)	60
Globina (cm)	64
Enojni dotok vode/dvojni dotok vode	• / -
• Na voljo	
Električna poraba (V/Hz)	230 V / 50Hz
Skupni tok (A)	10
Skupna moč (W)	2200
Koda glavnega modela	9814

 <b>OPOMBA</b>	 <p>SUPPLIER'S NAME      MODEL IDENTIFIER → (*)</p> <p><b>A</b>      <b>A</b></p>
	<ul style="list-style-type: none"><li>Podatke o modelu, shranjene v bazi podatkov izdelka, dobite tako, da vnesete naslednje spletno mesto in poiščete identifikator modela (*), ki ga najdete na energijski nalepki.</li></ul> <p><a href="https://eprel.ec.europa.eu/">https://eprel.ec.europa.eu/</a></p>

## 6. Namestitev

### 6.1 Primerno mesto za namestitev



#### OPOZORILO!

- Poškodovani stroji so nevarni.
  - Pred namestitvijo s prostim očesom pralni stroj pregledajte in potrdite, da ni poškodovan.
- Če odkrijete poškodbe, stroja ne namestite.



#### POZOR!

- Stroja ne postavite na tla, brez zadostne zmogljivosti.
  - V nasprotnem primeru lahko pride do poškodbe naprave ali tal.
- Skupna teža pralnega stroja in sušilnika (naložena), postavljena eden na drugega, je pribl. 180 kg.
- Stroja ne namestite na mesta, kjer obstaja nevarnost zmrzovanja.
  - V nasprotnem primeru se lahko stroj poškoduje in obstaja nevarnost poplav.



#### OPOMBA

- Priprava lokacije in napeljave za električno energijo, vodo in odpadno vodo na mestu postavitve so dolžnost in odgovornost kupca. Ko končate s temi pripravami, naročite namestitev pralnega stroja pri lokalnem pooblaščenem serviserju.
- Preverite in potrdite, da med potiskanjem stroja na mesto postavitve ali med čiščenjem niste zvili, stisnili ali zdrobili dovodne in odjemne vodne cevi ter električnega kabla.
- Proizvajalec ne odgovarja za morebitne poškodbe, ki nastanejo med opravili, ki jih izvajajo nepooblaščen osebe.

- a) Stroj postavite na trdo, ravno in vodoravno podlago.
- b) Stroja nikoli ne postavite na tla, pokrita s preprogo.
- c) Ne polagajte virov toplote, kot so kuhalne plošče, likalniki, pečice itd., na pralni stroj in jih ne uporabljajte na izdelku.
- d) Stroja ne postavljajte na nobeno ploščad.
- e) Ne polagajte virov toplote, kot so kuhalne plošče, likalniki, pečice itd., na pralni stroj in jih ne uporabljajte na izdelku.

## 6.2 Odstranjanje embalažnih ojačitev



**POZOR!**

- Pri tem postopku naj vam nekdo pomaga.
  - Nevarnost poškodbe.



Za odstranitev embalažne utrditve;

- a) Stroj nagnite nazaj.
- b) Povlecite za trak in odstranite embalažno ojačitev.

## 6.3 Odstranjanje vijakov za zaščito med prevozom in prenašanjem



**POZOR!**

- Preden stroj zaženete, odstranite vijake za zaščito med prevozom in prenašanjem!
  - V nasprotnem primeru lahko pride do poškodbe naprave.

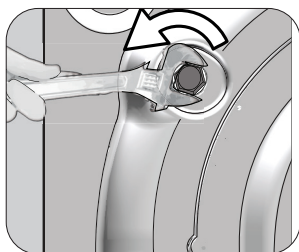

- a) Z ustreznim ključem odvijte vse vijake za zaščito med prevozom in prenašanjem, tako da se lahko neovirano vrtijo.



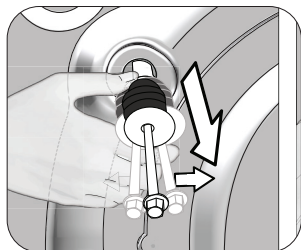

b) Odstranite vijake za zaščito med prevozom in prenašanjem, in sicer tako, da jih narahlo zavrtite.

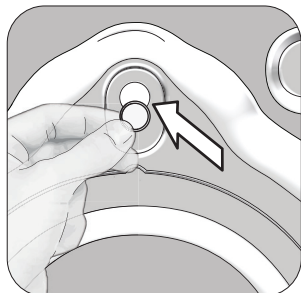

c) Ko odstranite vijake, zaprite luknje s čepi iz vrečke, v kateri je uporabniški priročnik.



#### OPOMBA

- Vijake za zaščito med prevozom in prenašanjem shranite na varno mesto, da jih boste lahko uporabili, ko boste naslednjič premikali stroj.
- Pred premikanjem stroja, namestite vijake za zaščito med prevozom in prenašanjem v obratnem vrstnem redu demontaže.

## 6.4 Povezava dovodne cevi



#### POZOR!

- Vodni tlak, potreben za pravilno obratovanje stroja, je 1-10 barov (0,1-1 MPa). (V eni minuti mora iz odprte pipe steči 10-80 litrov vode.)
  - Če je vodni tlak višji, namestite reducirni ventil.
- Na nov stroj ne povežite starih ali uporabljenih dovodnih cevi.
  - Nevarnost pojava madežev na perilu.
- Ne priključite dovod mrzle vode stroja na izhod vroče vode.
  - Nevarnost poškodb perila ali preklopa stroja v varen način, tj. stroj ne deluje.

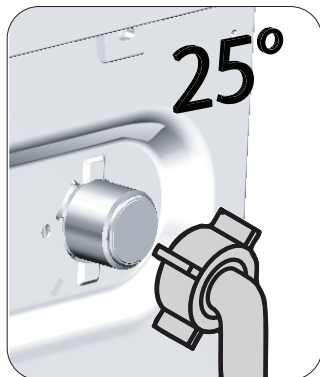

a) Ravni del glavne dovodne cevi, ki je dobavljena skupaj s strojem, priključite na pipo za mrzlo vodo, ukrivljen del pa na dovod vode na zadnji strani stroja, kot prikazuje slika.

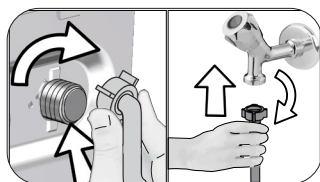

b) Z roko trdno privijte vse cevne matice. Matic ne privijajte z orodjem.

c) Potem ko napeljete cevi, odprite pipe do konca giba in preverite ter potrdite, da spoji tesnijo. Če opazite uhajanje vode, zaprite pipo in odstranite matico. Preglejte tesnilo in ponovno privijte matico. Odprite pipo za vodo in ponovite preglede.

d) Ko stroja ne uporabljate, zaprite pipe.

## 6.5 Povezava odtočne cevi za vodo na odtok



**POZOR!**

- Pritrdite konec odtočne cevi neposredno na odtok za odpadno vodo, umivalnik ali kopalno kad.
- Odpadne vode se ne dotikajte. Obstaja nevarnost opeklin, saj je voda lahko vroča.
- Popolnoma pritrdite konec odtočne cevi in preprečite nevarnost izskoka.

a) Namestite odtočno cev na višino min. 40 cm in maks. 100 cm.

b) Če je odtočna cev na ali v bližini tal (manj kot 40 cm), lahko pride do težav s strojem, saj lahko cev nenehno sprejema in odvaja vodo.

c) Če je odtočna cev nameščena višje od 100 cm, lahko pride do težav s strojem, saj odvajanje ni mogoče in voda ostane v notranjosti stroja. Zato upoštevajte višine, kot so označene na sliki.

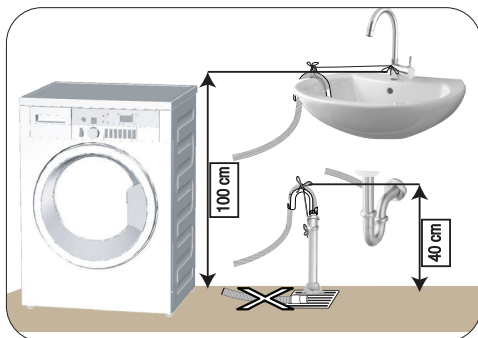

- d) Za zaščito pred stekanjem onesnažene vode nazaj v stroj in za neoviran odjem takšne vode ne potopite končnega dela cevi v onesnaženo vodo in ne povežite v odtok več kot 15 cm cevi. Če je cev predolga, jo odrežite.
- e) Končnega dela cevi ni dovoljeno upogniti, nanj stopati in cev ne sme biti stisnjena med odtok in stroj.
- f) Če je cev prekratka, dodajte originalni podaljšek. Skupna dovoljena dolžina cevi je 3,2 m. V nasprotnem primeru lahko pride do težav s strojem, saj nenehno sprejema in odvaja vodo.

## 6.6 Namestitev nogic



**POZOR!**

- Nogice stroja namestite tako, da bo na površini, na katero je stroj postavljen, stal stabilno.
  - Uravnotežite stroj tako, da nastavite nogice.
  - Ali stroj stoji stabilno lahko preverite tako, da pritisnete na zgornje diagonalne robove stroja.
  - V nasprotnem primeru se stroj med obratovanjem premika - nevarnost stiskanja in vibracij.
- Blokirnih matic ne odvijajte z orodjem. V nasprotnem primeru se lahko poškodujejo blokirne maticice.

- a) Z roko odvijte blokirne matice na nogicah.
- b) Nogice nastavite tako, da stroj uravnatežite.
- c) Z roko znova privijte vse blokirne matice.

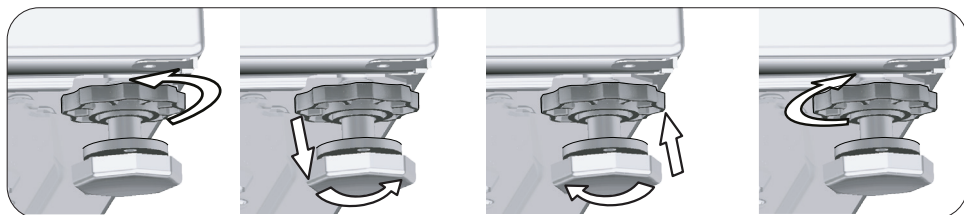

## 6.7 Električna povezava



**NEVARNOST!**

- Poškodovane napajalne kable mora zamenjati pooblaščen servisier.

- a) Priključite stroj v ozemljeno vtičnico, zaščiten s 16 A varovalko.



**OPOMBA**

- Naše podjetje ne odgovarja za poškodbe, ki nastanejo med uporabo proizvoda brez ozemljitve v skladu z lokalnimi predpisi.
- Če je vrednost toka varovalke ali prekinjala v ohišju manjša od 16 A, pokličite strokovno usposobljenega električarja, da namesti varovalko 16 A.
- Povezav ni dovoljeno vzpostavljati s podaljški ali več vtiči.

- b) Povezava mora biti v skladu z veljavnimi državnimi predpisi.
- c) Ožičenje tokokroga električne vtičnice mora izpolnjevati zahteve naprave. Priporočamo uporabo prekinjevalca tokokroga GFCI.
- d) Poskrbite, da bo vtič napajalnega kabla po namestitvi dostopen brez težav.
- e) Napetost, določena v (5). Predpisi v razdelku »Tehnične specifikacije« morajo biti enaki omrežju napetosti.

## 7. Prva uporaba

### 7.1 Čiščenje bobna



#### OPOMBA

- Postopek čiščenja bobna izvedite, ko je stroj prazen.

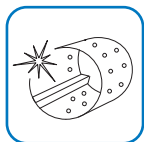

- a) Uporabite program za čiščenje bobna.
- b) Nastavite temperaturo na stopnjo, ki je navedena na pralnem sredstvu za čiščenje bobna, ki ga lahko dobite pri pooblaščenem serviserju.
- c) Preden zaženete program, dodajte v glavni predelek za pralno sredstvo 1 vrečko posebnega pralnega sredstva za čiščenje bobna (če posebno pralno sredstvo ni na voljo, dodajte najv. 100 g praška za zaščito pred nastajanjem vodnega kamna). Če uporabljate sredstvo za zaščito pred nastajanjem vodnega kamna v obliki tablete, dodajte eno tableto v glavni predelek za pranje.
- d) Zaženite program.
- e) Ko se program zaključi, s čisto krpo obrišite notranjost.













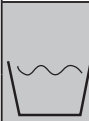





























#### OPOMBA

- Postopek za čiščenje bobna ponovite vsaka 2 meseca.

# 8. Priprava na pranje

## 8.1 Sortiranje perila

- Sortirajte perilo po vrsti tkanine, barvi, umazanosti ter dovoljeni temperaturi pranja.
- Upoštevajte navodila na etiketah na perilu.
- Ne perite skupaj barvnega in belega perila. Nova in temna barvna oblačila lahko spustijo barvo.

SIMBOLI ZA PRANJE PERILA										
 Simboli za strojno pranje	 Normalno pranje	 Brez likanja	 Pranje občutljivega perila	 Ročno pranje	 Prepovedano pranje	 Brez centrifugiranja				
	PRANJE Temperature vode	Maksimum Simbol(i)	95°C 	70°C 	60°C 	50°C 	40°C 	30°C 		
 Simboli sušenja	 Primerno za sušilni stroj	 Likanje prepovedano	 Občutljivo sušenje	 Ni primerno za sušilni stroj	 Ne sušite	 Ni primerno za čistilnico				
	SUŠENJE Nastavitve sušenja	 Ob vsaki temperaturi	 Ob visoki temperaturi	 Ob srednji temperaturi	 Ob nizki temperaturi	 Brez segrevanja	 Obesiti na vrvi in sušiti	 Položiti na ravno podlago in sušiti	 Mikro obesiti in sušiti	 Položiti na ravno podlago in sušiti v senči
 Likanje -	 Likanje ob visoki temperaturi	 Likanje ob srednji temperaturi	 Likanje ob nizki temperaturi	 Ne likajte	 Likanje brez pare					
	LIKANJE Suho ali s paro Maksimalna temperatura	200 °C	150 °C	110 °C	Ne likajte	Likanje brez pare				
 BELJENJE	 Dovoljena vsa beljenja	 Uporabite lahko belilo (natrijev hipoklorit)	 Beljenje ni dovoljeno	 Dovoljena so samo beljenja brez klora						

## 8.2 Priprava perila za pranje

- a) Odstranite kovinske dele, kot so podporna žica, pasne zaponke ali kovinski gumbi, ali dajte perilo v pralne vrečke oziroma kar prevleko za vzglavnik.
- b) Pred pranjem spraznite žepe, vzemite ven kovance, svinčnike in sponke; žepe pa obrnite.
- c) Za majhna oblačila, kot so otroške nogavice in najlon nogavice, uporabite pralno vrečko ali prevleko za vzglavnik.
- d) Zaprite zadrgo in gumbe.
- e) Izdelke z etiketo za ročno pranje ali drugimi oznakami perite le z ustreznim programom.
- f) Trdovratne madeže primerno obdelajte že pred pranjem.
- g) Hlače in občutljiva perila pred pranjem obrnite na notranjo stran.
- h) Perilo, umazano z moko, prahom, mlekom v prahu itd., najprej močno otriesite in šele nato naložite v stroj.

## 8.3 Nalaganje in odstranjevanje perila

- a) Odprite vratca za nalaganje perila.
- b) Ne nalagajte perilo v stroj preveč na tesno.
- c) Zaprite vratca za nalaganje, tako da se zaskočijo.
- d) Pazite, da se oblačila ne ujamejo v vratca. Ko se program začne, se vratca za nalaganje zaklenejo.
- e) Blokada vratc se odpre takoj, ko se program pranja zaključi. Nato lahko odprete vratca za nalaganje perila. Če se vratca ne odprejo, uporabite rešitve, ki so navedene za napako »Vratca za nalaganje ni mogoče odpreti« v razdelku Odpravljanje težav.

## 8.4 Uporaba pralnega sredstva

### 8.4.1 Predal za pralno sredstvo

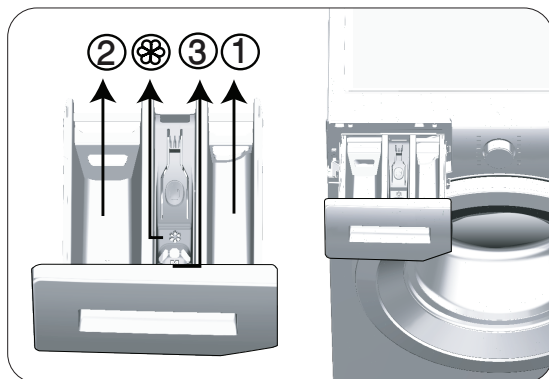

Predal za pralno sredstvo sestavljajo trije predelki:

- (1) za predpranje,
- (2) za glavno pranje,
- (3) za mehčalec.

- (☞) V predelku za mehčalec je tudi sifonski kos.

## **8.4.2 Pralno sredstvo, mehčalec in druga čistilna sredstva**

- a) Pralno sredstvo in mehčalec dodajte, preden zaženete program pranja.
- b) Če nastavite program brez predpranja, ne dodajte pralnega sredstva v predelek za predpranje.
- c) Če ste v boben naložili vrečko s pralnim sredstvo ali pralno kroglico, ne nastavite programa s predpranjem. Vrečko s pralnim sredstvom ali pralno kroglico dajte med perilo v stroju.
- d) Med delovanjem programa ne puščajte odprtega predala za pralno sredstvo!

## **8.4.3 Izbira vrste detergenta**



**POZOR!**

- Ne uporabljajte milnih praškov.
- Uporabljajte le pralna sredstva, izdelana za uporabo v pralnih strojih.



**OPOMBA**

- Vrsta pralnega sredstva je odvisna od programa pranja, vrste in barve tkanin.

- a) Za barvno in belo perilo uporabljajte različne detergente.
- b) Občutljivo perilo perite s posebnimi pralnimi sredstvi (tekoče pralno sredstvo, šampon za volno itd.), ki so izdelana posebej za občutljivo perilo in v predlaganih programih.
- c) Za pranje temnih oblačil in prešitih odev je priporočljiva uporaba tekočega pralnega sredstva.
- d) Volne operite v predlaganem programu s posebnim detergentom, narejenim posebej za volnene.
- e) Preglejte del opisov programov za predlagani program za različne tekstilije.
- f) Vsa priporočila o detergentih veljajo za izbrani temperaturni razpon programov.



## **8.4.4 Nastavitev količine pralnega sredstva**

- Količina pralnega sredstva je odvisna od količine perila, umazanosti perila in trdote vode.
- Ne dozirajte več, kot velja priporočilo na embalaži pralnega sredstva; posledica nepravilnega doziranja so premočno penjenje in slabo izpiranje.
- Za manjšo količino perila ali ne zelo umazano perilo uporabite manj pralnega praška.

## **8.4.5 Uporaba tekočih pralnih sredstev ali pralnih sredstev v obliki gela**

- Ne pozabite dati lončka s tekočim pralnim sredstvom v predelek za pranje.
- Pralno sredstvo, ki ni več v tekočem stanju, razredčite z vodo, preden ga vlijete v lonček.
- Če uporabljate pralno sredstvo v gelu, ga vlijete v lonček, preden zaženete program.

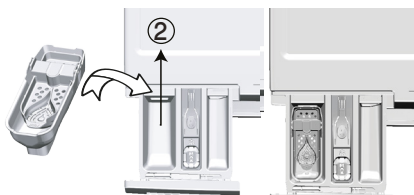

## **8.4.6 Če je izdelek opremljen z delom za tekoči detergent**

- Kadar želite uporabiti tekoče pralno sredstvo, pritisnite točko, ki je prikazana, za vrtenje aparata. Del, ki pade navzdol, bo deloval kot ovira za tekoče pralno sredstvo.
- Del, ki pade navzdol, bo služil kot ovira za tekoče pralno sredstvo. Če je potrebno, očistite pripomoček z vodo, medtem ko je nameščen ali pa ga najprej odstranite.
- Če boste uporabili pralni prašek, mora biti pripomoček pritrjen v zgornjem položaju.

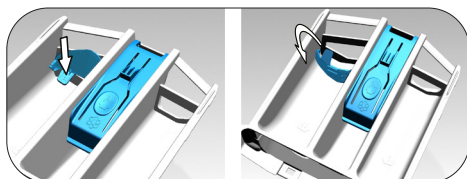

### **8.4.7 Uporaba pralnih sredstev v obliki tablet ali gela v kapsulah**

- a) Če je tableta tekoče pralno sredstvo v obliki kapsul, jo dajte pred pranjem neposredno v boben.
- b) Pralno sredstvo v obliki tablet dajte pred pranjem v glavni predelek za pranje ali neposredno v boben.

### **8.4.8 Uporaba mehčalcev**

- a) Mehčalec dolijte v ustrezen predelek v predalu za pralno sredstvo.
- b) Ne vlijte nad oznako (> max <) v predelku za mehčalec.
- c) Mehčalec, ki ni več v tekočem stanju, razredčite z vodo, preden ga vlijete v predelek za pralno sredstvo.



- Za mehčanje oblačil ne uporabljajte tekočih pralnih sredstev ali drugih čistilnih sredstev, razen mehčalca, ki je proizveden za uporabo v pralnih strojih.

**OPOZORILO!**

### **8.4.9 Uporaba škroba za pranje**

- a) Dajte tekoči škrob ali škrob v prahu v predelek za mehčalec in začnite program izpiranja.
- b) Mehčalca in škroba ne uporabljajte skupaj.
- c) Po uporabi škroba uporabite postopek čiščenja bobna, ki je opisan v razdelku Prva uporaba.

### **8.4.10 Uporaba sredstev za odstranjevanje vodnega kamna**

- a) Po potrebi uporabite sredstvo za odstranjevanje vodnega kamna, posebej izdelano za pralne stroje.

### **8.4.11 Uporaba belil**

- a) Izberite program s predpranjem. Medtem ko stroj zajema vodo na začetku predpranja, dodajte belilo v predelek za predpranje.
- b) Ne mešajte belilnega in pralnega sredstva.
- c) Uporabite le majhno količino (50 ml) belilnega sredstva in dobro izperite oblačila - tveganje draženja kože.
- d) Belila ne vlivajte na perilo.
- e) Ne uporabljajte ga z barvnim perilom.
- f) Če uporabljate belilno sredstvo na osnovi kisika, izberite program za pranje pri nizkih temperaturah.
- g) Belilno sredstvo na osnovi kisika se lahko uporablja skupaj s pralnim sredstvom.

## 8.5 Nasveti za varčevanje z energijo in vodo

Naslednje informacije vam bodo pomagale pri uporabi izdelka na okolju prijazen način.

- a) Izdelek uporabljajte z največjo dovoljeno nosilnostjo za izbrani program, vendar ne preobremenjujte. Glej »Preglednica programov in porab«.
- b) Obvezno upoštevajte navodila za temperaturo na embalaži pralnega sredstva.
- c) Manj umazano perilo perite z nizkimi temperaturami.
- d) Za manjše količine manj umazanega perila nastavite programe hitrega pranja.
- e) Ne nastavite predpranja in visokih temperatur za pranje perila, ki ni zelo umazano ali zamazano.
- f) Če boste perilo posušili v sušilnem stroju, med pranjem izberite največjo priporočljivo hitrost centrifugiranja.
- g) Uporabite toliko pralnega sredstva, kot ga priporoča etiketa na embalaži pralnega sredstva.

## 8.6 Prikazan programski čas

Med izbiranjem programa lahko na zaslonu stroja vidite trajanje programa. Med izvajanjem programa se trajanje programa samodejno prilagodi glede na količino perila, ki ste ga naložili v stroj, penjenje, neuravnoteženost obremenitve, nihanje napetosti, tlak vode in nastavitve programa.

**POSEBEN PRIMER:** Ob začetku programov »Cotton« in »Cotton Eco« je na zaslonu prikazano trajanje ob polovični obremenitvi, kar je najpogostejši primer uporabe. Po začetku programa stroj v 20 do 25 minutah zazna dejansko obremenitev. Če je zaznana obremenitev večja od polovične, bo program pranja ustrezno prilagojen, trajanje programa pa bo samodejno podaljšano. To spremembo lahko spremljate na zaslonu.

## 9. Programi in dodatne funkcije

### 9.1 Izbira programa



#### OPOMBA

- Za programe velja omejitev najvišje hitrosti centrifugiranja, ki ustreza posamezni vrsti tkanine.
- Preden se odločite za program, premislite o vrsti tkanine, barvi, ravni umazanosti in dovoljeni temperaturi vode.

a) Z gumbom za izbiro programa izberite želeni program.

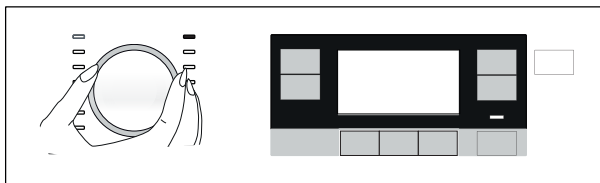

#### OPOMBA

- Če med postopkom izbiranja programa v 10 minutah ne izberete programa ali pritisnete tipke, se aparat samodejno izključi. Zaslón in vsi prikazovalniki ugasnejo.
- Ko pritisnete tipko za vklop/izklop, se bodo prikazale informacije programa, ki so nastavljene kot privzete.

### 9.2 Programi

#### AquaTech Technology

Ta tehnologija nadomešča nekatere intenzivne premike bobna med procesom pranja z močjo vode. Omogoča hitrejše pranje, ki je tudi bolj nežno za vaše perilo, ne da bi pri tem ogrozilo učinkovitost pranja.

Ko je boben mirujoč, se z vrha bobna razprši mešanica vode in detergenta. Točka v ciklu, ko se to zgodi, je optimizirana za vsak program in se bo pojavila ob različnih časih v različnih programih. V splošnem se sistem pršenja AquaTech aktivira po približno 25 do 60 minutah cikla pranja, odvisno od količine perila in izbire temperature. V nekaterih programih bo sistem za škropljenje AquaTech aktiviran na začetku cikla (3 do 10 min po začetku pranja).



#### OPOMBA

- Vrsto perila in napotke za pranje najdete na etiketah na oblačilih.

## • Eco 40-60



Program Eco 40-60 lahko očisti normalno umazano bombažno perilo, pralno pri 40 °C ali 60 °C, v istem ciklu, in ta program se uporablja za oceno skladnosti z zakonodajo EU za okoljsko primerno zasnovu.

Čeprav traja dlje kot vsi drugi programi, omogoča velik prihranek energije in vode. Dejanska temperatura vode se lahko razlikuje od navedene. Če v stroj vstavite manj perila (npr. 1/2 zmogljivosti ali manj), se lahko čas programa samodejno skrajša. V tem primeru se bo poraba energije in vode še zmanjšala, kar pomeni še varčnejše pranje.



### OPOMBA

- Dejanska temperatura vode se lahko razlikuje od navedene.

## • Cottons (Bombaž)



Ta program uporabite za pranje obstojnega bombažnega perila (rjuhe, posteljnina, brisače, kopalni plašči, spodnje perilo itd.).

Ko pritisnete gumb za funkcijo hitrega pranja, boste zaradi intenzivnega pranja dosegli učinkovito pranje kljub znatno krajšemu trajanju programa. Če ne pritisnete gumba za funkcijo hitrega pranja, boste pri zelo umazanem perilu dosegli veliko boljšo učinkovitost pranja in izpiranja.

## • Synthetics (Sintetika)



S tem programom lahko perete sintetična oblačila, kot so srajce, bluže, oblačila iz mešanice bombaža/sintetike itd. Ko pritisnete tipko "Quick Wash", bo trajanje programa znatno krajše in zmogljivost pranja bo visoka. Če ne pritisnete gumba za funkcijo hitrega pranja, boste pri umazanem perilu dosegli veliko boljšo učinkovitost pranja in izpiranja.

## • Woollens / Hand Wash (Volna/ročno pranje)



Uporabite za pranje volnenih/občutljivih oblačil. Izberite temperaturo, ki ustreza etiketam na perilu. Perilo bo oprano z zelo manjšo intenzivnostjo, ki ga ne bo poškodovala.

Ta program izberite za pranje občutljivih zaves, težkih največ 2 kg. Za bolj bele zaveses perite skupaj z odstranjevalci madežev ali praškom.

## • Hygiene+ (Higiena+)



Z uporabo pare na začetku programa boste enostavneje zmečkali umazanijo. Program uporabite za perilo (oblačila za dojenčke, rjuhe, posteljnino, spodnje perilo, bombažno perilo itd.), ki potrebuje protialergijsko in higienično, intenzivno in dolgotrajno pranje pri visokih temperaturah. Visoka stopnja higiene je zagotovljena zahvaljujoč uporabi pare pred zagonom programa, visokim temperaturam in dodatnemu izpiranju.

- Program je preizkusila in odobrila britanska fundacija za boj proti alergijam »The British Allergy Foundation« (Allergy UK) pri izbrani temperaturi 60 °C in ga potrdila v smislu njegove učinkovitosti pri odpravljanju alergenov ter bakterij in plesni.



Allergy UK je blagovna znamka britanske fundacije za boj proti alergijam (»The British Allergy Foundation«). Znak o odobritvi je bil zasnovan, da bi pomagal ljudem, ki potrebujejo priporočilo o tem, ali izdelek omejuje/zmanjšuje/odstranjuje alergene iz okolja bolnikov z alergijami oziroma občutno zmanjša njihovo vsebnost. Njegov namen je ljudem zagotoviti, da so bili izdelki znanstveno preizkušeni ali preizkušeni na način, ki daje merljive rezultate.



### OPOMBA

- Ko je izbran ta program, se aktivira funkcija pare. Ne uporabljajte tekočega detergenta, če izdelek nima funkcijeskodelice tekočega detergenta ali funkcije doziranja tekočine. V nasprotnem primeru lahko na oblačilih ostanejo madeži.

## • Dark Care / Jeans (Temno perilo / kavbojke)



Ta program uporabite za zaščito barve vaših temnih oblačil ali kavbojk. Program izvede visokoučinkovito pranje s posebnim delovanjem bobna tudi pri nizki temperaturi. Za temno perilo se priporoča uporaba tekočega pralnega sredstva ali pralnega sredstva za volno. Ne uporabite za pranje občutljivih oblačil, ki vsebujejo volno itd.

## • Outdoor / Sports (Oblačila za zunaj / šport)



Ta program lahko uporabite za pranje športnih oblačil in oblačil za zunanjo uporabo, ki vsebujejo mešane bombažne/sintetične materiale in vodoodbojni sloj, kot je na primer gore-tex. Pranje tkanin bo nežno zaradi posebnega načina vrtenja.

## • Spin+Drain (Centrifugiranje in črpanje vode)



Uporabite za izčrpavanje vode iz stroja.

## • Rinse (Izpiranje)



Uporabite za ločeno izpiranje ali škrobljenje perila.

## • Shirts (Srajce)



Ta program uporabite za hkratno pranje srajc iz bombaža ali sintetikе ali tkanin, ki vsebujejo tudi sintetiko. Zmanjša mečkanje. Če pritisnete gumb za hitro pranje, je algoritem predhodne obdelave izpuščen.

- Dodajte sredstvo za predhodno obdelavo neposredno na oblačila ali pa jo dodajte skupaj s pralnim sredstvom, ko stroj začne črpati vodo iz glavnega predelka za pranje. Tako je učinkovitost v precej krajšem času enaka kot pri običajnem pranju. Življenjska doba vaših srajc se podaljša.

## • Gentle Care (Občutljivo perilo)



Program nastavite za pranje občutljivih oblačil, kot so pletenine ali nogavice iz mešanice bombaža/sintetikе. Program pere s ciklusom blage intenzivnosti. Oblačila, katerih barvo želite ohraniti, perite pri 20 stopinjah ali pa izberite možnost hladnega pranja.

## • Xpress / Super Xpress



Ta program je namenjen pranju manj umazanih bombažnih oblačil brez madežev v krajšem času. Ko pritisnete gumb za hitro pranje, lahko trajanje programa skrajšate na 14 minut. Perete lahko največ 2 (dva) kg perila.

## • StainExpert (Strokovnjak za madeže)



Stroj ima poseben program za madeže, ki omogoča najučinkovitejše odstranjevanje različnih vrst madežev. Program nastavite le za pranje trpežnega barvnega bombažnega perila. Programa ne uporabljajte za pranje občutljivega in pigmentiranega perila. Pred pranjem preverite etikete na perilu (priporočeno za bombažne srajce, hlače, kratke hlače, majice, oblačila za dojenčke, pižame, predpasnike, namizne prte, posteljnino, odeje, rjuhe, prevleke za vzglavnike, kopalne brisače, brisače, nogavice, bombažno perilo, ki je primerno za dolgotrajno pranje pri visoki temperaturi). Operete lahko 24 vrst madežev, razdeljenih v tri različne skupine, ki jih lahko izberete z gumbom za nastavitev hitrega pranja. Spodaj so prikazane skupine madežev, ki jih lahko izberete z gumbom za nastavitev hitrega pranja. Glede na izbiro skupine madežev se prilagodijo posebni program pranja z določenim trajanjem zadrževanja izpiranja, trajanjem pranja in izpiranja.

Spodaj so prikazane skupine umazanije, ki jih lahko izberete z gumbom za nastavitev hitrega pranja:

Ko ne izberete hitrega pranja	Znoj
	Umazan ovratnik
	Moka
	Majoneza
	Solatni preliv
	Ličila
	Strojno olje
	Hrana za dojenčke

Če enkrat pritisnete gumb za hitro pranje	Kri
	Čokolada
	Puding
	Trava
	Blato
	Jajce
	Maslo
	Kari

Če dvakrat pritisnete gumb za hitro pranje	Čaj
	Kava
	Sadni sok
	Kečap
	Rdeče vino
	Škrob
	Marmelada
	Premog

- Izberite program za madeže.
- Med zgornjimi skupinami poiščite madež, ki ga želite očistiti, in uporabite gumb za nastavitev hitrega pranja. Za podrobne informacije glejte razdelek Nastavitve programov.
- Preverite etiketo na perilu in se prepričajte, da ste izbrali ustrezno temperaturo in hitrost centrifugiranja.



## • Duvet / Down Wear (Prešita odeja/vrhnja oblačila)



### OPOMBA

- Ne perite drugih predmetov razen prešitih odev, kot so na primer preproge, tekači ipd. Naprava se lahko trajno poškoduje.
- V napravo ne vstavite več kot 1 odeje iz vlaken (200 x 200 cm). V stroju ne perite odej, vzglavnikov itd., ki vsebujejo bombaž.



Nastavite program za pranje odev iz vlaken, ki so označene z oznako »strojno pranje«. Prepričajte, da ste odejo vstavili na pravilen način, da ne boste poškodovali naprave ali odeje. Preden odejo položite v stroj, odstranite posteljnino. Odejo preložite na pol in jo vstavite v stroj. V stroj jo položite tako, da se ne dotika tesnila ali stekla.

## • Auto Program (Samodejni program)



Program uporabite za pranje bombaža, ki se pogosto pere, sintetičnih ali mešanih oblačil (bombaž+sintetika). Program zazna vrsto in količino perila za samodejno prilagoditev porabe vode in trajanja programa.



### POZOR!

- S tem programom ne perite volnenih in občutljivih oblačil.
- Če temperatura, prikazana na zaslonu, ni skladna z opozorili na etiketi oblačila, izberite primerno temperaturo.

Najvišja temperatura pranja s samodejnim programom, odvisna od stopnje umazanosti in vrste perila, je 60 °C. Učinkovitost pranja morda ne bo na zeleni stopnji pri zelo umazanem belem perilu in trdovratnih madežih (ovratniki, umazane nogavice, madeži od znoja itd.). V tem primeru priporočamo, da izberete program za bombaž s predpranjem in nastavite temperaturo na 50-60 °C.

S samodejnim programom so številne vrste peril pravilno zaznane in se varno operejo.

## • CoolClean



Uporabite za pranje zmerno umazanih in trpežnih bombažnih/sintetičnih oblačil. Zaradi intenzivnega pranja in sistema dvojnega curka je zagotovljeno učinkovito pranje.

## 9.3 Tabela programov

SL	Program	Največja obremenitev (kg)	Poraba vode (l)	Poraba energije (kWh)	Pomožna funkcija				Izbirni temperaturni razpon °C	
					Maks. hitrost	Predpranje	Dodatno izpiranje	Para		Prot. mečkanju+
Cottons	90	9	93	2,45	1400	•	•	•	•	Hladno-90
	60	9	93	1,65	1400	•	•	•	•	Hladno-90
	40	9	92	0,95	1400	•	•	•	•	Hladno-90
	20	9	92	0,45	1400	•	•	•	•	Hladno-90
Eco 40-60	40 ***	9	57	0,700	1400					40-60
	40 ** ***	4,5	39	0,460	1400					40-60
	40 ***	2,5	31	0,330	1400					40-60
	60 **	9	57	1,020	1400					40-60
	60 **	4,5	40	0,700	1400					40-60
Synthetics	60	4	68	1,30	1200	•	•	•	•	Hladno-60
	40	4	66	0,85	1200	•	•	•	•	Hladno-60
Xpress / Super Xpress	90	9	72	2,00	1400		•	•	•	Hladno-90
	60	9	72	1,05	1400		•	•	•	Hladno-90
	30	9	72	0,15	1400		•	•	•	Hladno-90
Xpress / Super Xpress + Hitro+	30	2	36	0,15	1400		•	•	•	Hladno-90
Woolens / Hand Wash	40	2	52	0,46	1200		•			Hladno-40
Gentle Care	40	4	56	0,65	800		•			Hladno-40
Duvet / Down Wear	60	-	84	0,86	1000		•	•		Hladno-60
Outdoor / Sports	40	4	50	0,28	1200	•				Hladno-40
Dark Care / Jeans	40	4	85	0,945	1200	•	*	•	•	Hladno-40
Stain Expert	60	4,5	83	1,504	1400	•				30-60
Shirts	60	4	54	1,153	800	•	•	•	•	Hladno-60
Hygiene+	90	9	105	2,116	1400		*	*		20-90
CoolClean	30	5	57	0,24	1400				•	Hladno-30
Auto Program	30	9	****	****	1400		•		•	Hladno-60
Čiščenje bobna	70	-	72	1,95	600			*		70

- : Izbirno.
- \* : Samodejno izbrano, ni mogoče preklicati.
- \*\* : Eco 40-60 () je program testiranja učinkovitosti pranja v skladu z EN 60456:2016 in energijska nalepka v skladu z delegirano uredbo Komisije (ES) 1061/2010)
- \*\*\* : Eco 40-60 z izbiro temperature 40°C je program testiranja učinkovitosti pranja v skladu z EN 60456:2016/prA:2020 in energijska nalepka v skladu z delegirano uredbo Komisije (ES) 2019/2010)
- \*\*\*\* : Program zazna vrsto in količino perila za samodejno prilagoditev porabe vode in energije ter trajanje programa.
- : Glejte opis programa za največjo dovoljeno obremenitev.



## OPOMBA

- Poraba vode in energije se lahko razlikuje predvsem zaradi tlaka vode, trdote ter temperature vode, temperature okolja, vrste in količine perila, izbranih dodatnih funkcij ter hitrosti centrifugiranja in nihanja omrežnega napajanja.
- Na zaslonu stroja se med izbiranjem programa izpiše čas pranja. Odvisno od količine perila, ki ste ga naložili v stroj, lahko pride do razlike 1–1,5 ure med prikazanim časom pranja na zaslonu in dejanskim časom trajanja pranja. Čas trajanja pranja se samodejno posodobi hitro po začetkupranja.
- Proizvajalec lahko spremeni načine za izbiro dodatnih funkcij. Odstrani lahko obstoječe in doda nove načine izbire.
- Proizvajalec si pridržuje pravico, da spremeni programe in dodatne funkcije v preglednici. Koraki in trajanje programa se lahko spremenijo, vendar pa te spremembe ne vplivajo na učinkovitost stroja.
- Hitrost centrifugiranja vašega stroja je odvisna od programa. Če je najvišja hitrost centrifugiranja manjša od te vrednosti, lahko izbirate le med hitrostmi do največje hitrosti centrifugiranja.
- Vedno izberite najnižjo primerno temperaturo. Najučinkovitejši programi glede porabe energije so na splošno tisti, ki delujejo pri nižjih temperaturah in daljšem trajanju.
- Hrup in preostala vsebnost vlage sta odvisna od hitrosti centrifugiranja: višja je hitrost centrifugiranja v fazi centrifugiranja, večji je hrup in nižja je preostala vsebnost vlage.

### Vrednosti porabe (SL)

	Izbira temperature (°C)	Hitrost ožemanja (vrt./min)	Nosilnost (kg)	Trajanje programa (h:mm)	Poraba energije (kWh/cikel)	Poraba vode (L/cikel)	Temperatura perila (°C)	Preostala vsebnost vlage (%)
Eco 40-60	40	1400	9	03:48	0,770	51	31	53
	40	1400	4,5	02:53	0,460	34,1	25	53
	40	1400	2,5	02:53	0,272	27	23	53
Cottons	20	1400	9	04:00	0,450	92	20	53
Cottons	60	1400	9	04:00	1,650	93	60	53
Synthetics	40	1200	4	02:35	0,850	66	40	40
Xpress / Super Xpress	30	1400	9	00:28	0,150	72	23	62

## 9.4 Glejte Izbira dodatne funkcije



### OPOMBA

- Če želite izbrati dodatno funkcijo, ki ni dovoljena pri trenutno izbranem programu, indikatorska lučka te dodatne funkcije ne bo utripala ampak se bo samo zaslišal opozorilni zvočni signal. Okvirji razpoložljivih možnosti se prižgejo.
- Če pred zagonom stroja izberete drugo dodatno funkcijo, ki ni združljiva s prvo dodatno funkcijo, sistem prekliče prvo izbrano funkcijo in vključi drugo izbrano dodatno funkcijo.
- Ni možno izbrati dodatne funkcije, ki ni združljiva s programom. (Glejte »Preglednica programov in porab«.)
- Nekateri programi imajo dodatne funkcije, ki morajo biti uporabljene hkrati. Teh funkcij ni mogoče preklicati. Okvir dodatne funkcije ne bo osvetljen, ampak bo osvetljenasamo notranjost.

a) Dodatne funkcije nastavite, preden zaženete program.

b) Prižge se lučka izbrane dodatne funkcije.

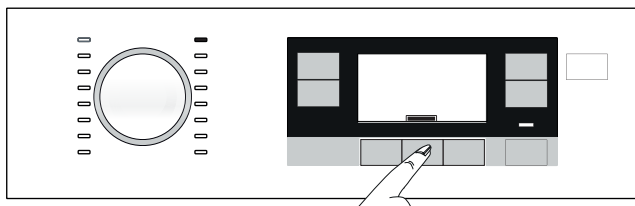

### OPOMBA

- Dodatne funkcije, ki so primerne za trenutni program, lahko izberete ali prekličete tudi po začetku pranja. Če je program pranja dosegel točko, ko dodatne funkcije ne morete izbrati, boste zaslišali zvočno opozorilo.

## 9.4.1 Dodatne funkcije

### • Predpranje



Predpranje je smotrno nastaviti samo za zelo umazano perilo. Ne vključite predpranja in varčujte z energijo, vodo, pralnim sredstvom in časom.

### • Dodatno izpiranje



Ta funkcija omogoča, da stroj po glavnem pranju še enkrat izpere perilo. Tako lahko zmanjšate izpostavljenost občutljive kože (dojenčkov, alergičnih oseb itd.) minimalnim ostankom pralnega sredstva na perilu.

### • Para



S tem programom lahko zmanjšate zmečkanost in čas likanja majhne količine bombaža, sintetike ali mešanega perila brez madežev.

## 9.4.2 "Funkcije/programi, izbrani s 3-sekundnim pritiskom gumbov za funkcije"

### • Čiščenje bobna



**POZOR!**

- To ni program pranja. To je program vzdrževanja.
- Programa ne vklopite, če stroj ni prazen. Če program kljub temu vklopite, bo stroj zaznal perilo v notranjosti in prekinil program.



Za izbiro programa pritisnite in držite gumb za dodatno funkcijo 1 do 3 sekunde. Uporabite redno (enkrat v 1 do 2 mesecih) za čiščenje bobna in zagotavljanje potrebne higiene. Pred izvedbo programa je uporabljena para, da so zmeččani ostanki v bobnu. Zažene program, ko je stroj popolnoma prazen. Za boljše rezultate v predelek za pralno sredstvo št. 2 dodajte prašek za odstranjevanje vodnega kamna. Ob koncu programa pustite vratca priprta, da se notranjost stroja posuši.

## • Proti mečkanju+



Ta funkcija se izbere, ko pritisnete in za 3 sekunde zadržite 3. dodatno funkcijo in indikator programa sveti za vključene korake. Ko je funkcija izbrana, se bobnen obrač do 8 ur, da oblačila ob koncu programa niso zmečkana. Med 8-urnim trajanjem lahko kadar koli prekličete program in vzamete perilo iz stroja. Za preklic funkcije pritisnite tipko za izbiro funkcije ali pa tipko za vklop/izklop stroja. Kontrolna lučka programa sveti, dokler funkcije ne prekličete ali pa se korak ne zaključi. Če funkcije ne prekličete, bo aktivna tudi pri naslednjih ciklih pranja.

## • Zaščita za otroke



S funkcijo zaščite za otroke preprečite poseganje otrok v stroj. Z njo prav tako preprečite spreminjanje izbranega programa.



### OPOMBA

- Stroj lahko vključite ali izključite s tipko za vklop/izklop ko je zaščita za otroke aktivna. Ko stroj ponovno vklopite, bo program nadaljeval od tam, kjer se je ustavil.

## Vklop zaščite za otroke:



- a) Pritisnite in za 3 sekunde zadržite 2. tipko dodatne funkcije.
- b) Zaslonski za izbiro programa bo odšteval od številke 3 navzdol.
- c) Na zaslonu za izbiro programa se prikaže »simbol«.

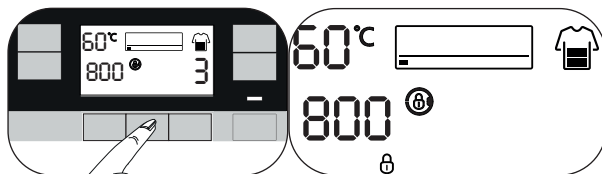

## Otroško ključavnico izklopite:

- a) Pritisnite in za 3 sekunde zadržite 2. tipko dodatne funkcije.
- b) Zaslonski za izbiro programa bo odšteval od številke 3 navzdol.
- c) »Simbol« izgine z zaslona za izbiro programa.

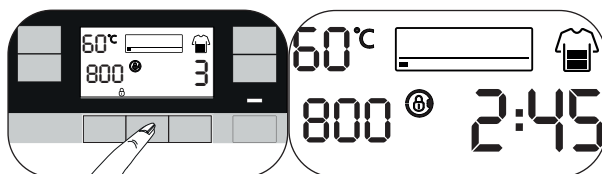

# 10. Nastavitev programa

## 10.1 Izbira temperature



- Potem ko nastavite nov program, se na indikatorju temperature označi temperatura, priporočena za izbrani program.
- Če želite temperaturo zmanjšati, ponovno pritisnite na gumb za nastavev temperature. Označena temperatura pada postopoma.
- Po izbiri možnosti »Mrzlo« se vrne na začetek in pride do najvišje izbirne temperature glede na program.

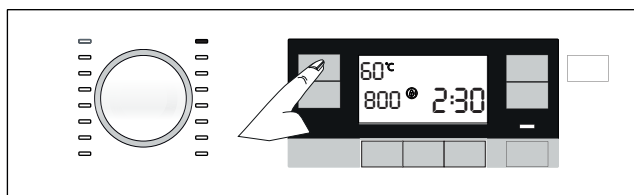

## 10.2 Izbira hitrosti centrifugiranja



- Potem ko izberete nov program, se na indikatorju hitrosti centrifugiranja izpiše priporočena hitrost centrifugiranja za izbran program.
- Če želite zmanjšati hitrost centrifugiranja, pritisnite na gumb za nastavev hitrosti centrifugiranja. Hitrost centrifugiranja se z vsakim pritiskom na gumb zmanjša.
- S ponovnim pritiskom se prikaže največja dovoljena hitrost za ustrezni program.

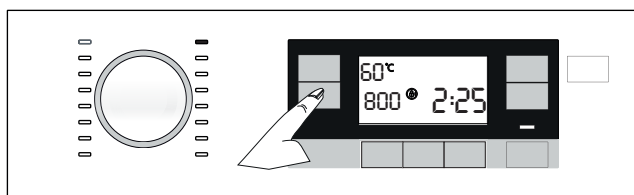

- Za stopnjami hitrosti se prikažeta možnosti »Zadrži izpiranje« in »Brez centrifugiranja«.

## • Zadrži izpiranje



Če perila ne boste vzeli iz pralnega stroja takoj, ko se program zaključi, vključite funkcijo za zadržanje izpiranja, da perilo ostane v vodi za zadnje izpiranje, kar bo preprečilo mečkanje perila, ko v stroju ne bo več vode. Po tem pritisnite na gumb zagon/premor, če želite izpustiti vodo brez centrifugiranja. Program se ponovno zažene in zaključi, potem ko voda izteče iz stroja.

Če želite zagnati centrifugo za perilo, ki stoji v vodi, nastavite hitrost centrifugiranja in pritisnite na gumb za zagon/premor. Program se ponovno zažene. Sistem spusti vodo, ožame perilo in zaključi program.

## • Brez centrifugiranja



Funkcijo nastavite, če na koncu programa ne želite ožemanja perila.

## 10.3 Nastavitev hitrega pranja (Hitro+)

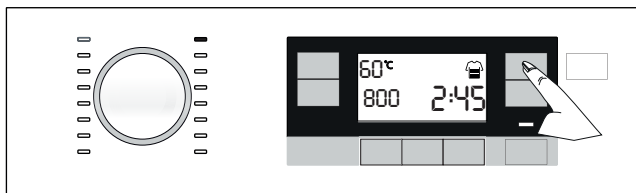

Po tem, ko izberete program, lahko pritisnete nastavev za hitro pranje in skrajšate trajanje programa. Pri nekaterih programih je trajanje lahko krajše za več kot 50 %. Kljub temu pa so rezultati pranja dobri zaradi spremenjenega algoritma.

Čeprav je ta funkcija odvisna od programa, se trajanje programa ob prvem pritisku na hitro pranje skrajša na določeno raven, ob drugem pritisku na isto tipko pa pade na minimalno trajanje.

Za boljše rezultate pranja nastavitve za hitro pranje ne uporabljajte, ko perete zelo umazano perilo.

S pritiskom na tipko za hitro pranje skrajšajte trajanje programa pri zmerno in malo umazanem perilu.





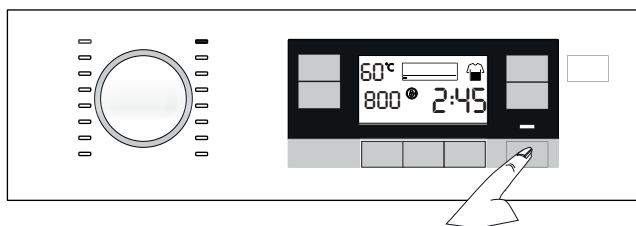

## 10.4 Zagon programa

- Za zagon programa pritisnite gumb za zagon/premor.
- Zasveti svetlobni indikator nadaljevanja programa, ki označi zagon programa.



## 10.5 Koraki programi

- Po zagonu programa se spodnji simbol pojavi na indikatorju za nadaljevanje programa.

-  - Pranje
-  - Izpiranje
-  - Centrifugiranje
-  - Konec
-  - Program proti mečkanju+ (Ko funkcijo enkrat izberete, se prikaže simbol, ki ostane vklopljen do preklica programa. Glejte »Funkcije/programme izberete s 3-sekundnim pritiskom gumbov za funkcije«.)

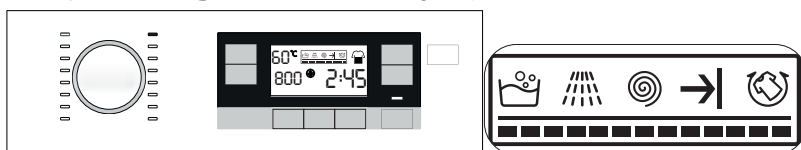

### OPOMBA

- Če se voda ne dovaja do stroja, se prikaže simbol za pomanjkanje vode. Koraki programa se ne nadaljujejo.



## 10.6 Konec programa



a) Ko je program zaključen, se na zaslonu prikaže simbol End (>>konec<<).

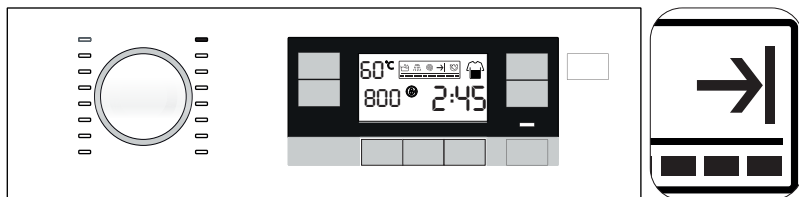

### OPOMBA

- Če v 10 minutah ne pritisnete nobenega gumba, se stroj samodejno izklopi. Zaslona in vsi prikazovalniki ugasnejo.
- Ko pritisnete gumb vklop/izklop, se bodo prikazali zaključeni koraki programa.

b) Odstranite perilo.

c) Pritisnite gumb vklop/izklop in ga držite pritisnjenega 3 sekunde, da izklopite stroj.

d) Zaprite pipo, ki je priključena na stroj.

e) Izvlecite napajalni kabel stroja.

# 11. Možnosti programa

## 11.1 Nastavitev končnega časa



**OPOMBA**

- Kadar vklopite funkcijo končni čas, ne uporabljajte tekočega pralnega sredstva brez posodice za tekoče pralno sredstvo. Obstaja nevarnost obarvanja perila.
- Ko končni čas poteče, se pojavi čas na zaslonu, ki je sestavljen iz končnega časa in trajanja izbranega programa.



- a) S funkcijo končnega časa lahko zamaknete začetek programa za do 24 ur. Ko pritisnete gumb za končni čas, se prikaže izračunani čas konca programa. Če končni čas nastavite, sveti indikator za končni čas.

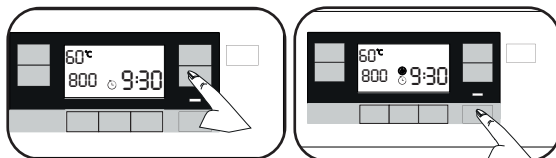

- b) Odprite vratca za nalaganje, vstavite perilo v stroj in nalijte pralno sredstvo itd.
- c) Izberite program pranja, temperaturo, hitrost centrifugiranja in, po potrebi, dodatne funkcije.
- d) Nastavite končni čas izbranega programa tako, da pritisnete gumb za končni čas. Indikator za končni čas utripa.
- e) Zaprite vrata za nalaganje perila.
- f) Pritisnite gumb za zagon/premor. Začne se odštevanje časa. Simbol »:« v sredini končnega časa prične utripati na zaslonu, vratca za nalaganje pa se zaklenejo.



**OPOMBA**

- Če vratca za nalaganje niso zaprta, ko pritisnete gumb za zagon/premor, gre stroj po 10 sekundah v stanje pripravljenosti, simbol za nastavitev končnega časa in lučka za zagon/premor pa začneta utripati.

## Dodajanje perila v času odštevanja končnega časa.

- Pritisnite gumb za zagon/premor.
- Vrata za vstavljanje perila se bodo odprla, simbol vratc na zaslonu pa bo izginil.
- Odprite vratca za nalaganje perila in naložite perilo.
- Zaprte vrata za nalaganje perila.
- Pritisnite gumb za zagon/premor.

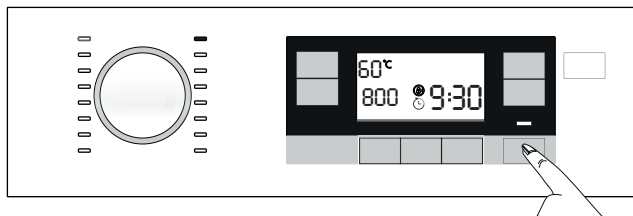

### 11.1.1 Preključ nastavitve končnega časa

- Če želite preključiti funkcijo končnega časa, pritisnite gumb za vklop/izklop za 3 sekunde za izklop in vklop stroja.

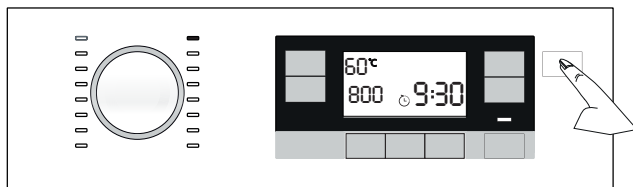

## 11.2 Preklop stroja v način stanja pripravljenosti in dodajanje perila

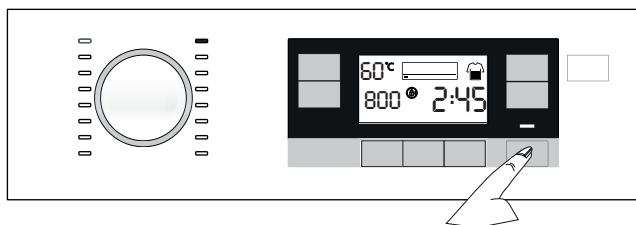

- Med tekom programa pritisnite gumb za zagon/premor in tako preklopite stroj v način premora.
- Na indikatorju naslednjega programa začneta utripati lučka za zagon/premor in lučka za korak programa.

- c) Če je nivo vode v stroju ustrezen, se blokada vratc izklopi in vratca se odprejo ter vam omogočijo, da v stroj naložite perilo. Ko se blokada vratc za nalaganje izklopi, ikona blokade vratc na zaslonu ugasne.
- d) Ko dodate oblačila, zaprite vratca in enkrat pritisnete gumb za zagon/premor, da se cikel pranja nadaljuje.
- e) Če nivo vode v stroju ni ustrezen, ko pritisnete gumb za zagon/premor, blokade vratc ni mogoče izklopiti in ikona za blokado vratc na zaslonu še naprej sveti.



**OPOMBA**

- Če je temperatura vode v stroju nad 50 °C, blokade vratc ni mogoče izklopiti zaradi varnostnih razlogov, tudi če je nivo vode ustrezen.

## 11.3 Preklic programa

- a) Pritisnite in zadržite gumb vklop/izklop za 3 sekunde.



**OPOMBA**

- Če pritisnete gumb vklop/izklop, ko je otroška ključavnica omogočena, program ne bo preklican. Najprej izključite otroško ključavnico. Glejte »Otroško ključavnico izključite«.
- Če želite po tem, ko ste preklicali program, odpreti vratca za nalaganje, vendar to ni mogoče, ker je nivo vode nad vratci, potem zavrtite gumb za izbiro programa na program črpaj+centrifugiraj in izpraznite vodo iz stroja.

- b) Zaslona za izbiro programa bo odšteval »3, 2, 1«.
- c) Program je preklican.

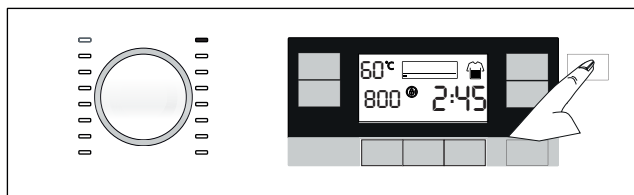

## 12. Dodatne funkcije

### 12.1 Vkllop in izkllop zvočnega opozorila

- Za vklop in izkllop zvočnega opozorila pritisnite in zadržite gumba 1. in 2. dodatne funkcije za 3 sekunde.
- Zaslon za izbiro programa bo odšteval »3, 2, 1«.
- Če je zvočno opozorilo vklopljeno, se bo izklopilo in obratno.

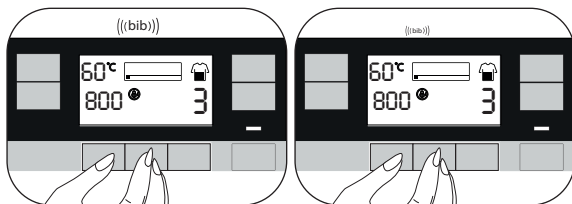

### 12.2 Blokada vrat



- Zaradi varnostnih razlogov po začetku katerega koli programa pritisnite gumb za zagon/premor in zaklenite vratca za nalaganje.
- Če stroj vsebuje dovolj vode, da bi se le-ta ob odprtju vratc razlila, se vratca ne bodo odklenila.
- Ko so vratca za nalaganje zaklenjena se prikaže simbol za zaklep vratc.

#### 12.2.1 Odpiranje vratc za nalaganje v primeru izpada elektrike:



##### OPOMBA

- V primeru izpada elektrike lahko vratca za nalaganje odprete ročno, tako da uporabite ročaj za odpiranje vratc za nalaganje v sili, ki se nahaja pod pokrovom filtra črpalke.



##### OPOZORILO!

- Da bi se izognili iztekanju vode, se preden odprete vratca za nalaganje prepričajte, da v stroju ni vode.

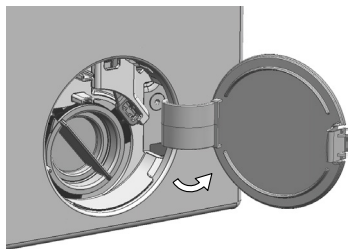

- a) Izklopite in odklopite aparat.
- b) Odprite pokrov filtra črpalke.

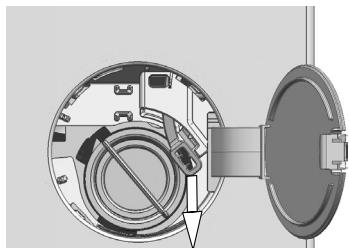

- c) Z orodjem odstranite zasilni ročaj polnilnih vrat za pokrovom filtra.
- d) Odprite polnilna vrata tako, da povlečete zasilni ročaj polnilnih vrat navzdol.
- e) Če se polnilna vrata ne odprejo, poskusite znova povleči ročaj navzdol.
- f) Ko odprete polnilna vrata, premaknite zasilni ročaj polnilnih vrat nazaj v prvotni položaj.

## **12.3. Način varčevanja z energijo**

Če 2 minuti po vklopu stroja z gumbom za vklop/izklop ne pritisnete nobenega gumba ali ko se izbrani program konča, se stroj samodejno preklopi v način varčevanja z energijo. Svetlost svetlobnih indikatorjev se bo zmanjšala. Če je zaslon za čas programa na voljo, se ta zaslon popolnoma zapre.

Če med delovanjem obrnete gumb za izbiro programa ali se dotaknete katerega koli gumba, se bodo lučke vrnile v prejšnje stanje.

## **12.4 Osvetlitev bobna**

Lučka za osvetlitev bobna vašega stroja bo svetila med izbiro programa. Lučka se bo ugasnila 10 minut po zagonu programa. Če se med izbiranjem programa 10 minut ne zažene noben program ali v tem času ne pritisnete na nobeno tipko, bo lučka za osvetlitev bobna samodejno ugasnila.

Lučka za osvetlitev bobna vašega stroja se bo prižgala po zaključku programa. Ko boste pritisnili na gumb Vklop/izklop, bo ugasnila. Če v 10 minutah po zaključku programa ne pritisnete nobenega gumba, bo lučka za osvetlitev bobna ugasnila.

## 13. Vzdrževanje in čiščenje

### 13.1 Čiščenje predala za pralno sredstvo



#### OPOMBA

- Predal za pralno sredstvo redno čistite (na vsakih 4-5 pranj), kot je opisano v nadaljevanju, in tako preprečite kopičenje ostankov praška.
- Če se v predelku za mehčalec nabira prekomerna količina mešanice vode in mehčalca, očistite sifon.

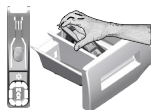

- a) Pritisnite gumb s pikicami na sifonu v predelku za mehčalec in predelek izvlecite iz stroja.
- b) Da bi ga odstranili dvignite zadnji del sifona, kot prikazuje slika.
- c) Predal za pralno sredstvo in sifon operite v umivalniku z obilico mlačne vode. Med čiščenjem nosite zaščitne rokavice ali uporabite primerno krtačo, tako da se s kožo ne dotikate ostankov.
- d) Potem ko sifon očistite, ga namestite pravilno nazaj na mesto in vstavite predal.

### 13.2 Čiščenje vrat za nalaganje



- a) Po vsakem pranju se prepričajte, da v bobnu ne ostanejo kakšne tuje snovi.
- b) Če so odprtine, ki so prikazane na spodnji sliki, zamašene, jih z zobotrebcom odmašite.
- c) Tuje kovinske snovi bodo povzročile madeže rje na bobnu. Madeže na bobnu očistite s sredstvi za čiščenje nerjavčevega jekla.
- d) Pri tem nikoli ne uporabljajte jeklene ali žične volne. S tem boste namreč poškodovali barvane, kromirane in plastične površine.

### 13.3 Čiščenje trupa in nadzorne plošče

- a) Trup stroja po potrebi obrišite z vodo z milom ali blagimi čistilnimi sredstvi, ki ne povzročajo korozije, in ga posušite z mehko krpo.
- b) Nadzorno ploščo očistite samo z mehko in vlažno krpo.



## 13.4 Čiščenje dovodnih filtrov

Na zadnji strani stroja je na koncu vsakega dovodnega ventila ter na koncu vsake dovodne cevi, ki je priključena na pipo, filter. Ti filtri preprečujejo prodor tujkov in umazanije iz vode v pralni stroj. Umazane filtre je treba očistiti.

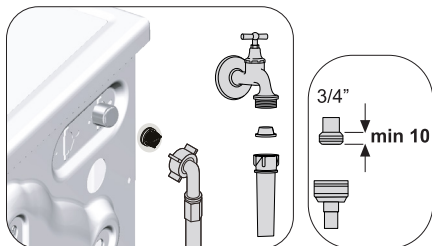

- Zaprte pipe.
- Snemite matice dovodnih cevi, tako da odprete dostop do filtrov na dovodnih ventilih. Matice očistite z ustrezno krtačko. Če so filtri zelo umazani, jih s kleščami vzemite ven in očistite.
- Odstranite filtre na ploski strani dovodnih cevi skupaj s tesnili ter jih očistite pod tekočo vodo.
- Previdno ponovno namestite tesnila in filtre ter ročno privijte cevne matice.

## 13.5 Čiščenje filtra črpalke



**POZOR!**

- Tujki, ki ostanejo v filtru črpalke, lahko poškodujejo stroj ali ustvarjajo hrup.
- Če stroja ne uporabljate, zaprite pipo, odstranite cev za dovod vode in izpraznite vodo, ki se nahaja v stroju, da preprečite nevarnost zmrzovanja.



**OPOMBA**

- Po vsaki uporabi izklopite pipo, na katero je povezana cev za dovod vode.

Filtrirni sistem v stroju zaščiti pogon črpalke pred trdimi predmeti, kot so gumbi, kovanci in delci tkanin, med odjemom vode. Tako je odjem vode neoviran, tehnična življenjska doba stroja pa se podaljša.

Če se voda ne odvaja iz stroja, to pomeni, da je zamašen filter črpalke. Filter je treba očistiti vsake 3 mesece ali vsakokrat, ko se zamaši. Pred čiščenjem filtra črpalke je treba iztočiti vodo iz stroja.

## 13.5.1 Čiščenje umazanih filtrov



**POZOR!**

- Temperatura vode v stroju se lahko dvigne na 90 °C. Za zaščito pred opeklinami filter očistite, ko se voda v stroju ohladi.

- a) Izvlecite napajalni kabel stroja.
- b) Odprite pokrov filtra.

Odprite pokrov filtra.

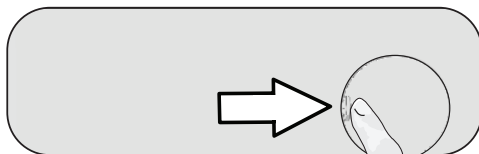

- c) Za odvajanje vode postopajte, kot sledi.
  - Pred filter namestite večjo posodo, v katero se bo stekla voda.
  - Odvijajte filter črpalke (v nasprotni smeri urnega kazalca), dokler voda ne začne iztekati. Vodo prestrezite v posodo, ki ste jo postavili pred filter. Polito vodo obrišete s krpo.
  - Ko je voda popolnoma odstranjena iz notranjosti stroj, obrnite in odstranite filter črpalke.

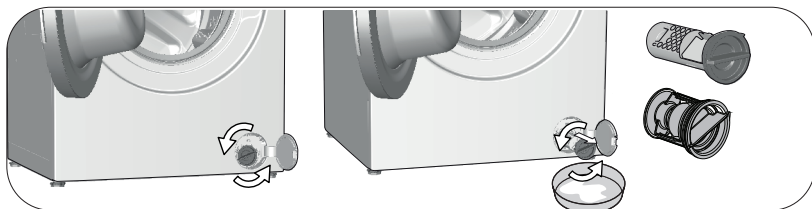

- d) Očistite ostanke v filtru in umazanijo okoli pogona črpalke.
- e) Namestite nazaj filtra.
- f) Zaprite pokrov filtra.

# 14. Odpravljanje težav

Težava	Vzrok	Rešitev
Programi se ne začnejo po tem, ko zaprete vratca.	Niste pritisnili gumba za začetek/premor/preklic.	<ul style="list-style-type: none"> <li>• Pritisnite gumb za zagon/premor/preklic.</li> </ul>
	V primeru prevelike količine perila se lahko vratca za nalaganje težko zaprejo.	<ul style="list-style-type: none"> <li>• Zmanjšajte količino perila in preverite, ali so vratca za nalaganje pravilno zaprta.</li> </ul>
Programa ni možno zagnati ali izbrati.	Stroj se je zaradi težave med dovajanjem (napetost, vodni tlak itd.) morda preklopil v način samodejne zaščite.	<ul style="list-style-type: none"> <li>• Program prekličete, če izklopite in ponovno vklopite stroj. Pritisnite in zadržite gumb vklop/izklop za 3 sekunde.</li> </ul>
V notranjosti stroja je voda.	Po opravljenih procesih za nadzor kakovosti med proizvodnjo je morda v stroju ostala manjša količina vode.	<ul style="list-style-type: none"> <li>• Ne gre za napako; voda ne škoduje stroju.</li> </ul>
Stroj ne sprejema vode.	Pipa je zaprta.	<ul style="list-style-type: none"> <li>• Odprite pipe.</li> </ul>
	Dovodna cev je upognjena.	<ul style="list-style-type: none"> <li>• Izravnajte cev.</li> </ul>
	Dovodna cev je zamašena.	<ul style="list-style-type: none"> <li>• Očistite filter.</li> </ul>
	Vratca za nalaganje niso zaprta.	<ul style="list-style-type: none"> <li>• Zaprite vratca.</li> </ul>
Voda v stroju se ne izprazni.	Odtočna cev je zamašena ali zavita.	<ul style="list-style-type: none"> <li>• Očistite ali izravnajte cev.</li> </ul>
	Filter črpalke je zamašen.	<ul style="list-style-type: none"> <li>• Očistite filter črpalke.</li> </ul>
Stroj vibrira oziroma obratuje hrupno.	Stroj ni postavljen uravnoteženo.	<ul style="list-style-type: none"> <li>• Uravnotežite stroj tako, da nastavite nogice.</li> </ul>
	V filtru črpalke je trda snov.	<ul style="list-style-type: none"> <li>• Očistite filter črpalke.</li> </ul>
	Varnostni vijaki za zaščito med prevozom in prenašanjem so še na mestu.	<ul style="list-style-type: none"> <li>• Odstranite varnostne vijake.</li> </ul>
	V stroju je morda premajhna količina perila.	<ul style="list-style-type: none"> <li>• Naložite več perila v stroj.</li> </ul>
	V stroju je preveč perila.	<ul style="list-style-type: none"> <li>• Vzemite ven nekaj perila ali z roko porazdelite obremenitev, tako da ga enakomerno uravnotežite v stroju.</li> </ul>
	Stroj je morda naslonjen ob trd element.	<ul style="list-style-type: none"> <li>• Preverite in potrdite, da se stroj na nič ne naslanja.</li> </ul>
Z dna stroja uhaja voda.	Odtočna cev je zamašena ali zavita.	<ul style="list-style-type: none"> <li>• Očistite ali izravnajte cev.</li> </ul>
	Filter črpalke je zamašen.	<ul style="list-style-type: none"> <li>• Očistite filter črpalke.</li> </ul>
Stroj se kmalu po zagonu programa zaustavi.	Stroj se je morda začasno zaustavil zaradi nizke napetosti.	<ul style="list-style-type: none"> <li>• Stroj se ponovno zažene, ko napetost vzpostavi normalno raven.</li> </ul>
Stroj neposredno prazni vodo, ki priteče vanj.	Odtočna cev ni na ustrezni višini.	<ul style="list-style-type: none"> <li>• Priključite odtočno cev, kot je opisano v uporabniškem priročniku.</li> </ul>

<b>Težava</b>	<b>Vzrok</b>	<b>Rešitev</b>
Med pranjem v stroju ni vode.	Voda je v nevidnem delu stroja.	<ul style="list-style-type: none"> <li>To ni napaka.</li> </ul>
Vratca za nalaganje ni mogoče odpreti.	Zaklep vrat je aktiviran zaradi ravni vode v stroju.	<ul style="list-style-type: none"> <li>Vodo izpraznite, tako da zaženete program za črpanje ali centrifugiranje.</li> </ul>
	Stroj segreva vodo ali pa je v ciklu centrifugiranja.	<ul style="list-style-type: none"> <li>Počakajte, da se program zaključi.</li> </ul>
	Vratca za nalaganje se lahko zaradi pritiska, ki so mu izpostavljena, zataknejo.	<ul style="list-style-type: none"> <li>Primate ročaj in potisnite ter povlecite vratca za nalaganje, da se sprostijo, nato pa jih odprite.</li> </ul>
	Če ni električnega napajanja, se vratca za nalaganje ne bodo odprla.	<ul style="list-style-type: none"> <li>Če želite odpreti vratca za nalaganje, odprite pokrov filtra črpalke in povlecite navzdol ročaj za ukrepanje v sili, ki se nahaja na zadnji strani omenjenega pokrova. Glejte »Odpiranje vratc za nalaganje v primeru izpada elektrike«.</li> </ul>
Pranje traja dlje, kot je določeno v uporabniškem priročniku. (*)	Tlak vode je nizek.	<ul style="list-style-type: none"> <li>Stroj ne začne obratovati, dokler ni v njem zadostne količine vode, da prepreči slabe rezultate pranja zaradi pomanjkanja vode. Zato je čas pranja daljši.</li> </ul>
	Nizka napetost.	<ul style="list-style-type: none"> <li>Čas pranja je podaljšan za preprečitev slabih rezultatov pranja kot posledice nizke napajalne napetosti.</li> </ul>
	Vhodna temperatura vode je morebiti nizka.	<ul style="list-style-type: none"> <li>Čas za segrevanje vode je v hladni sezoni daljši. Tudi čas pranja je lahko daljši za preprečevanje slabih rezultatov pranja.</li> </ul>
	Poveča se lahko tudi število izpiranj in/ali količina vode za izpiranje.	<ul style="list-style-type: none"> <li>Ko je potrebno dobro izpiranje, stroj poveča količino vode za izpiranje ter po potrebi doda dodatni korak izpiranja.</li> </ul>
	Zaradi prevelike količine pralnega sredstva se lahko pojavi premočno penjenje in vklopi sistem samodejnega odstranjevanja pene.	<ul style="list-style-type: none"> <li>Uporabljajte priporočeno količino pralnega sredstva.</li> </ul>
Programski čas se ne odšteva. (Na modelih z zaslonom) (*)	Merilnik časa se lahko zaustavi med dotokom vode.	<ul style="list-style-type: none"> <li>Indikator merilnika časa ne odšteva, dokler v stroj doteka ustrezna količina vode. Stroj ne začne obratovati, dokler ne zajame količine vode, zadostne za zaščito pred slabimi rezultati pranja zaradi pomanjkanja vode. Po tem indikator merilnika časa ponovno zažene odštevanje.</li> </ul>
	Merilnik časa se lahko zaustavi med fazo ogrevanja.	<ul style="list-style-type: none"> <li>Indikator merilnika časa ne odšteva, dokler stroj ne doseže nastavljenе temperature.</li> </ul>
	Merilnik časa se lahko zaustavi med fazo centrifugiranja.	<ul style="list-style-type: none"> <li>Samodejni sistem zaznavanja neuravnotežene obremenitve se lahko vključi zaradi neuravnotežene porazdelitve perila v stroju.</li> </ul>

<b>Težava</b>	<b>Vzrok</b>	<b>Rešitev</b>
Programski čas se ne odšteva. (*)	Perilo v stroju je neuravnoteženo.	<ul style="list-style-type: none"> <li>• Samodejni sistem zaznavanja neuravnotežene obremenitve se lahko vključi zaradi neuravnotežene porazdelitve perila v stroju.</li> </ul>
Stroj ne preklopi v fazo centrifugiranja. (*)	Perilo v stroju je neuravnoteženo.	<ul style="list-style-type: none"> <li>• Samodejni sistem zaznavanja neuravnotežene obremenitve se lahko vključi zaradi neuravnotežene porazdelitve perila v stroju.</li> </ul>
	Stroj ne bo izvajal centrifugiranja, če voda v stroju ni popolnoma izpraznjena.	<ul style="list-style-type: none"> <li>• Preverite filter in odtočno cev.</li> </ul>
	Zaradi prevelike količine pralnega sredstva se lahko pojavi premočno penjenje in vklopi sistem samodejnega odstranjevanja pene.	<ul style="list-style-type: none"> <li>• Uporabljajte priporočeno količino pralnega sredstva.</li> </ul>
Slabi rezultati pranja: Perilo se obarva sivo. (**)	Dlje časa ste uporabljali nezadostne količine pralnega sredstva.	<ul style="list-style-type: none"> <li>• Uporabite priporočljivo količino pralnega sredstva za trdoto vode in perilo.</li> </ul>
	Pranje je potekalo ob nizkih temperaturah dlje časa.	<ul style="list-style-type: none"> <li>• Izberite ustrezno temperaturo za pranje določenega perila.</li> </ul>
	Nezadostna količina pralnega sredstva za trdo vodo.	<ul style="list-style-type: none"> <li>• Nezadostna količina pralnega sredstva pri trdi vodi povzroči, da madeži ostanejo na oblačilu, zaradi česar se oblačilo čez čas obarva sivo. Ko se pojavi sivina, jo je težko odpraviti. Uporabite priporočljivo količino pralnega sredstva za trdoto vode in perilo.</li> </ul>
	Dodali ste prekomerno količino pralnega sredstva.	<ul style="list-style-type: none"> <li>• Uporabite priporočljivo količino pralnega sredstva za trdoto vode in perilo.</li> </ul>
Slabi rezultati pranja: Madežev ni mogoče odpraviti ali pa perilo ni pobeljeno. (**)	Dodali ste premajhno količino pralnega sredstva.	<ul style="list-style-type: none"> <li>• Uporabite priporočljivo količino pralnega sredstva za trdoto vode in perilo.</li> </ul>
	V stroju je preveč perila.	<ul style="list-style-type: none"> <li>• V stroj ne nalagajte prekomerne količine oblačil. Naložite količine perila, priporočene v razdelku "Preglednice programov in prabe".</li> </ul>
	Izbrali ste napačen program in temperaturo.	<ul style="list-style-type: none"> <li>• Izberite ustrezen program in temperaturo za pranje določenega perila.</li> </ul>
	Uporabili ste napačno vrsto pralnega sredstva.	<ul style="list-style-type: none"> <li>• Uporabite originalno pralno sredstvo, ki ustreza stroju.</li> </ul>
	Dodali ste prekomerno količino pralnega sredstva.	<ul style="list-style-type: none"> <li>• Pralno sredstvo dodajte v ustrezen predelek. Ne mešajte belilnega sredstva s pralnim sredstvom.</li> </ul>
Slabi rezultati pranja: Na perilu so se pojavili oljni madeži. (**)	Bobna niste redno čistili.	<ul style="list-style-type: none"> <li>• Redno čistite boben.</li> </ul>

<b>Težava</b>	<b>Vzrok</b>	<b>Rešitev</b>
Slabi rezultati pranja: Oblačila imajo neprijeten vonj. (**)	Zaradi rednega pranja ob nizkih temperaturah in/ali v kratkih programih, se na bobnu pojavijo vonjave in plasti bakterij.	<ul style="list-style-type: none"> <li>Po vsakem pranju pustite predal za pralno sredstvo in vrata za vstavljanje perila priprta. Tako se v stroju ne bo pojavilo vlažno okolje, ki privlači bakterije.</li> </ul>
Barva perila je zbledela (**)	Naložili ste prekomerno količino oblačil.	<ul style="list-style-type: none"> <li>V stroj ne nalagajte prekomerne količine oblačil.</li> </ul>
	Uporabili ste vlažno pralno sredstvo.	<ul style="list-style-type: none"> <li>Pralna sredstva shranjujte v okolju, ki ni vlažno, in jih ne izpostavljajte prekomernim temperaturam.</li> </ul>
	Izbrali ste višjo temperaturo.	<ul style="list-style-type: none"> <li>Izberite ustrezen program in temperaturo glede na vrsto in umazanost perila.</li> </ul>
Stroj slabo izpira.	Neustrezna količina, znamka in pogoji shranjevanja uporabljenega pralnega sredstva.	<ul style="list-style-type: none"> <li>Uporabite ustrezno pralno sredstvo za pralni stroj in perilo. Pralna sredstva shranjujte v okolju, ki ni vlažno, in jih ne izpostavljajte prekomernim temperaturam.</li> </ul>
	Pralno sredstvo ste dodali v napačen predelek.	<ul style="list-style-type: none"> <li>Če pralno sredstvo dodate v predelek za predpranje, čeprav predpranja niste izbrali, bo stroj uporabil pralno sredstvo med izpiranjem ali mehčanjem. Pralno sredstvo dodajte v ustrezen predelek.</li> </ul>
	Filter črpalke je zamašen.	<ul style="list-style-type: none"> <li>Preverite filter.</li> </ul>
	Odtočna cev je zvita.	<ul style="list-style-type: none"> <li>Preverite odtočno cev.</li> </ul>
Perilo je po pranju postalo trdo. (**)	Dodali ste premajhno količino pralnega sredstva.	<ul style="list-style-type: none"> <li>Če ne uporabite dovolj pralnega sredstva za trdoto vodo, lahko perilo postane trdo. Uporabite priporočljivo količino pralnega sredstva za trdoto vode.</li> </ul>
	Pralno sredstvo ste dodali v napačen predelek.	<ul style="list-style-type: none"> <li>Če pralno sredstvo dodate v predelek za predpranje, čeprav predpranja niste izbrali, bo stroj uporabil pralno sredstvo med izpiranjem ali mehčanjem. Pralno sredstvo dodajte v ustrezen predelek.</li> </ul>
	Pralno sredstvo je morda pomešano z mehčalcem.	<ul style="list-style-type: none"> <li>Ne mešajte mehčalca s pralnim sredstvom. Predal za pralno sredstvo operite in očistite z vročo vodo.</li> </ul>
Perilo ne diši kot mehčalec. (**)	Pralno sredstvo ste dodali v napačen predelek.	<ul style="list-style-type: none"> <li>Če pralno sredstvo dodate v predelek za predpranje, čeprav predpranja niste izbrali, bo stroj uporabil pralno sredstvo med izpiranjem ali mehčanjem. Predal za pralno sredstvo operite in očistite z vročo vodo. Pralno sredstvo dodajte v ustrezen predelek.</li> </ul>
	Pralno sredstvo je morda pomešano z mehčalcem.	<ul style="list-style-type: none"> <li>Ne mešajte mehčalca s pralnim sredstvom. Predal za pralno sredstvo operite in očistite z vročo vodo.</li> </ul>

<b>Težava</b>	<b>Vzrok</b>	<b>Rešitev</b>
Ostanki pralnega sredstva v predalu za pralno sredstvo. (**)	Pralno sredstvo ste dodali v moker predal.	• Predal za pralno sredstvo posušite, preden vanj dodate pralno sredstvo.
	Pralno sredstvo je vlažno.	• Pralna sredstva shranjujte v okolju, ki ni vlažno, in jih ne izpostavljajte prekomernim temperaturam.
	Tlak vode je nizek.	• Preverite tlak vode.
	Pralno sredstvo v glavnem predelku za pranje se je zmočilo med dodajanjem vode za predpranje. Odprtine za predelek za pralno sredstvo so zamašene.	• Preverite odprtine in jih očistite, če so zamašene.
	Obstaja težava z ventili predala za pralno sredstvo.	• Pokličite pooblaščenega serviserja.
	Pralno sredstvo je morda pomešano z mehčalcem.	• Ne mešajte mehčalca s pralnim sredstvom. Predal za pralno sredstvo operite in očistite z vročo vodo.
	Bobna niste redno čistili.	• Redno čistite boben.
V stroju se ustvarja preveč pene. (**)	Uporabljate neustrezna pralna sredstva za pralni stroj.	• Uporabite pralna sredstva, ki ustrezajo stroju pralnemu stroju.
	Dodali ste prekomerno količino pralnega sredstva.	• Uporabljajte zadostno količino pralnega sredstva.
	Pralno sredstvo je bilo shranjeno ob nepravilnih pogojih.	• Pralno sredstvo shranite na zaprtem in suhem mestu. Ne shranjujte ga na mestih, kjer se pojavljajo prekomerne temperature.
	Pletene tkanine, kot je til, lahko povzročijo premočno penjenje.	• Za te vrste tkanin uporabite manj pralnega sredstva.
	Pralno sredstvo ste dodali v napačen predelek.	• Pralno sredstvo dodajte v ustrezen predelek.
	Mehčalec se je prehitro dodal k pranju.	• Morda obstaja težava z ventili ali v predalu za pralno sredstvo. Pokličite pooblaščenega serviserja.
Pena se steka iz predala za pralno sredstvo.	Dodali ste preveliko količino pralnega sredstva.	• Zmešajte 1 žlico mehčalca in ½ litra vode ter mešanico nalijte v predelek za pranje v predalu za pralno sredstvo.
		• V napravo dodajte pralno sredstvo glede na program in največjo količino perila, navedeno v »Preglednici programov«. Če uporabite dodatne kemikalije (odstranjevalci madežev, belila itd.), zmanjšajte količino pralnega sredstva.

Težava	Vzrok	Rešitev
Ob koncu programa je perilo mokro. (*)	Zaradi prevelike količine pralnega sredstva se lahko pojavi premočno penjenje in vklopi sistem samodejnega odstranjevanja pene.	<ul style="list-style-type: none"> <li>• Uporabljajte priporočeno količino pralnega sredstva.</li> </ul>

(\*) Stroj se ne preklopi v fazo centrifugiranja, če perilo v bobnu ni enakomerno porazdeljeno - zaščita pred poškodbami stroja in okolja. Perilo je treba znova porazdeliti in odviti.

(\*\*) Boben ni redno čiščen. Redno čistite boben.



**POZOR!**

- Če kljub upoštevanju teh navodil ne uspete odpraviti težav, se posvetujte s prodajalcem oziroma pooblaščenim serviserjem. V nobenem primeru ne poskušajte sami popraviti stroja, ki ne deluje.